

Wilo-Stratos PICO-Z



ro Instrucțiuni de montaj și exploatare



Cuprins

1	Generalități	4
1.1	Despre aceste instrucțiuni	4
1.2	Dreptul de autor	4
1.3	Rezerva asupra modificărilor	4
2	Siguranță	4
2.1	Marcarea instrucțiunilor de siguranță	4
2.2	Calificarea personalului	5
2.3	Lucrări electrice	5
2.4	Obligațiile beneficiarului	5
3	Descrierea pompei	5
3.1	Prezentare generală	6
3.2	Codul de identificare	6
3.3	Date tehnice	6
4	Utilizare/folosire	7
4.1	Utilizare conform destinației	7
4.2	Utilizare necorespunzătoare	7
5	Transport și depozitare	7
5.1	Conținutul livrării	7
5.2	Verificarea transportului	7
5.3	Transport și condiții de depozitare	7
6	Instalarea și conexiunea electrică	7
6.1	Instalarea	8
6.2	Racordarea electrică	10
7	Operarea pompei	11
7.1	Prima punere în funcțiune	12
7.2	Homescreen	13
7.3	Structura meniului	14
8	Punerea în funcțiune	16
8.1	Dezaerare	16
8.2	Setarea modului de control	16
8.3	Setări dispozitive	18
8.4	Întreținerea	19
9	Scoaterea din funcțiune	20
9.1	Oprirea pompei	20
10	Întreținerea	20
11	Defecțiuni, cauze și remediere	20
11.1	Semnalizări de avertizare	22
11.2	Mesaje de eroare	22
12	Accesorii	23
12.1	Modul Wilo-Connect	23
12.2	Modul Wilo-Smart Connect BT (Bluetooth)	24
13	Eliminarea	25
13.1	Informații privind colectarea produselor electrice și electronice uzate	25

1 Generalități

1.1 Despre aceste instrucțiuni

Aceste instrucțiuni constituie parte integrantă a produsului. Respectarea instrucțiunilor reprezintă condiția de bază pentru manevrarea și utilizarea corecte:

- Citiți cu atenție instrucțiunile înainte de orice activitate.
- Păstrați instrucțiunile accesibile în permanență.
- Respectați toate datele referitoare la produs.
- Respectați marcasele de pe produs.

Varianta originală a instrucțiunilor de exploatare este în limba germană. Variantele în toate celelalte limbi sunt traduceri ale instrucțiunilor originale de exploatare.

1.2 Dreptul de autor

WILO SE © 2023

Distribuția și reproducerea prezentului document, utilizarea și comunicarea conținutului acestuia sunt interzise, cu excepția cazului în care sunt permise în mod expres. Încălcările vă obligă la plata daunelor. Toate drepturile rezervate.

1.3 Rezerva asupra modificărilor

Wilo își rezervă dreptul de a modifica datele menționate fără notificare și nu preia nicio responsabilitate pentru inexactități tehnice și/sau omisiuni. Ilustrațiile folosite pot diferi de original și servesc doar reprezentării exemplificative a produsului.

2 Siguranță

Acest capitol conține indicații de bază pentru etapele de viață individuale ale produsului. Nerespectarea acestor indicații atrage după sine următoarele riscuri:

- Punerea în pericol a persoanelor, prin agenți de natură electrică, mecanică și bacteriologică, precum și câmpuri electromagnetice
- Periclitarea mediului înconjurător în cazul deversării unor substanțe periculoase
- Daune materiale
- Pierderea unor funcții importante ale produsului
- Erori ale procedurilor de întreținere și reparație prescrise

Nerespectarea notelor duce la pierderea oricăror pretenții de despăgubire.

Suplimentar, respectați indicațiile și instrucțiunile de siguranță din următoarele capitole!

2.1 Marcarea instrucțiunilor de siguranță

În aceste Instrucțiuni de montaj și exploatare, instrucțiunile de siguranță sunt utilizate pentru evitarea daunelor materiale și a vătămărilor corporale și sunt ilustrate diferit:

- Instrucțiunile de siguranță pentru vătămări corporale încep cu un cuvânt de atenționare și sunt **precedate de un simbol** corespunzător.
- Instrucțiunile de siguranță pentru daune materiale încep cu un cuvânt de semnalizare și sunt prezentate **fără** simbol.

Cuvinte de semnalizare

- **Pericol!**
Nerespectarea duce la deces sau vătămări deosebit de grave!
- **Avertisment!**
Nerespectarea poate duce la vătămări corporale (deosebit de grave)!
- **Atenție!**
Nerespectarea poate duce la daune materiale, fiind posibilă o daună totală.
- **Notă!**
O notă utilă privind manipularea produsului

Simboluri

În acest manual sunt folosite următoarele simboluri:



Simbol general pentru pericole



Pericol de electrocutare



Avertisment de suprafețe încinse



Avertisment cu privire la câmpuri magnetice



Note

2.2 Calificarea personalului

Personalul trebuie:

- să fie instruit cu privire la normele locale de prevenire a accidentelor.
- să fi citit și înțeles instrucțiunile de montaj și exploatare.

Personalul trebuie să aibă următoarele calificări:

- Lucrări electrice: Un electrician calificat trebuie să execute lucrările electrice.
- Lucrări de montare/demontare: Personalul de specialitate trebuie instruit cu privire la folosirea sculelor necesare și a materialelor de fixare necesare.
- Exploatarea trebuie realizată de persoanele care au fost instruite cu privire la funcționarea instalației complete.

Definiție „Electrician calificat”

Electricianul calificat este o persoană cu o formare profesională de specialitate, cunoștințe și experiență adecvate, ce recunoaște riscurile legate de electricitate și le poate evita.

2.3 Lucrări electrice

- Lucrările electrice trebuie executate de un electrician calificat.
- Trebuie respectate directivele, normele și prevederile naționale aplicabile, precum și dispozițiile companiilor locale de furnizare a energiei electrice, referitoare la conexiunea la rețeaua electrică locală.
- Înaintea oricărei operațiuni, deconectați produsul de la rețeaua electrică și asigurați-l împotriva reconectării.
- Conexiunea trebuie asigurată prin intermediul unui disjuncteur (RCD).
- Produsul trebuie împământat.
- Dispuneți înlocuirea imediată a cablurilor defecte de către un electrician calificat.
- Nu deschideți niciodată modulul de reglare și nu îndepărtați niciodată elementele de comandă.

2.4 Obligațiile beneficiarului

- Să dispună efectuarea tuturor lucrărilor numai de către personal calificat.
- Să se asigure că în clădire există dispozitive de protecție împotriva componentelor fierbinți și a celor electrice.
- Să dispună înlocuirea garniturilor și a conductelor racord defecte.

Acest aparat poate fi folosit de copii cu vârste începând de la 8 ani și de persoane cu capacități fizice, senzoriale sau mentale reduse, sau de către persoane fără experiență dacă sunt supravegheate sau dacă au fost instruite în folosirea sigură a aparatului și înțeleg pericolele pe care acesta le presupune. Copiii nu au voie să se joace cu aparatul. Se interzice curățarea sau întreținerea de către copii nesupravegheați.

3 Descrierea pompei

Pompă de circulație cu eficiență înaltă pentru sistemul de apă potabilă cu reglare a presiunii diferențiale integrată. Se pot seta modul de control și înălțimea de pompare (presiune diferențială). Presiunea diferențială este controlată prin turația pompei. La toate funcțiile de reglare, pompa se adaptează continuu la necesarul de putere al instalației.

Opțional, pompa poate fi setată sau controlată prin intermediul unui modul extern (de exemplu, Bluetooth). Conectarea se realizează prin intermediul unui slot („Wilo-Connectivity-Interface”) deasupra modulului de reglare.

3.1 Prezentare generală

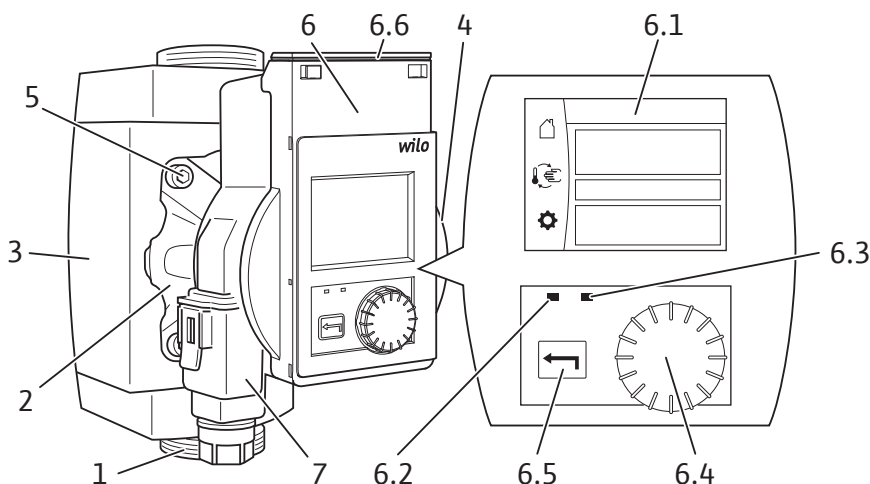

Fig. 1: Prezentare generală

Poz.	Denumire	Explicare
1.	Carcasa pompei	cu fittinguri filetate
2.	Motor pompa cu rotor umed	Unitate de antrenare
3.	Cochilie termoizolantă	2 jumătăți de cochilie
4.	Plăcuță de identificare	
5.	Șuruburi de carcasă	4 bucăți pentru fixarea motorului
6.	Modul de reglare	Unitate electronică cu display grafic
6.1	Display grafic	<ul style="list-style-type: none"> → Interfețe utilizator auto-explicative pentru reglarea pompei. → Informează cu privire la setări și la starea pompei.
6.2	Indicator LED albastru	Luminează în conexiune cu un modul extern (de exemplu, Bluetooth).
6.3	Indicator LED verde	Luminează atunci când motorul este în funcțiune, se stinge imediat ce motorul se oprește.
6.4	Buton de comandă	<p>↻ Rotire: selectarea meniului și reglarea parametrilor.</p> <p>↓ Apăsare: selectarea meniurilor sau confirmarea parametrilor introduși.</p>
6.5	Tasta înapoi	<p>← Apăsare: înapoi la nivelul de meniu anterior.</p>
6.6	Wilo-Connectivity Interface	Slot pentru module externe (sub capacul de modul cu posibilitate de blocare)
7.	Conector Wilo	Alimentare electrică

3.2 Codul de identificare

Exemplu: Stratos PICO-Z 25/0,5-6

Stratos PICO	Pompă de înaltă eficiență
-Z	Pompă de circulație pentru sistem de apă potabilă
25	Diametru nominal fitting filetat: 20 (G 1¼), 25 (G 1½), 30 (G 2)
0,5-6	0,5 = înălțime minimă de pompare în m 6 = înălțime maximă de pompare în m la Q = 0 m³/h

3.3 Date tehnice

Tensiune de conectare	1 ~ 230 V ± 10 %, 50/60 Hz
-----------------------	----------------------------

Grad de protecție IP	Vezi plăcuța de identificare (4)
Temperaturi ale fluidului pompat la temperatură ambiantă max. +40 °C	+2 °C până la +95 °C
Temperatura ambiantă admisă	-10 °C până la +40 °C
Presiune de lucru max.	10 bari (1000 kPa)
Presiune de intrare min. la +95 °C	0,3 bar (30 kPa)

4 Utilizare/folosire

4.1 Utilizare conform destinației

Pompele de circulație cu eficiență înaltă din această serie constructivă sunt utilizate exclusiv pentru pomparea apei potabile în sistemele de recirculare a apei calde menajere din industrie și tehnologia construcțiilor.

Aceste pompe sunt create special pentru raporturile de lucru din sistemele de recirculare a apei potabile, prin alegerea materialului și prin tipul lor constructiv, respectând directivele Agenției Federale de Mediu (Umweltbundesamt, UBA).

Fluide admise:

- Apă potabilă conform Directivei CE privind apa potabilă.
- Fluide curate, neagresive, în conformitate cu reglementările naționale privind apa potabilă.

Prevederi:

La instalare trebuie respectate următoarele norme în vigoare:

- Prevederi de protecție împotriva accidentelor
- DIN EN 806-5
- Fișă de lucru DVGW W551 și W553 (în Germania)
- VDE 0700/Partea 1 (EN 60335-1)
- alte prevederi locale

4.2 Utilizare necorespunzătoare

Siguranța în exploatare a produsului livrat este garantată doar la utilizarea conform destinației. Nu este permisă în nici un caz exploatarea în afara valorilor limită specificate în catalog/foaia de date.

Utilizarea necorespunzătoare a pompei poate duce la situații periculoase și prejudicii:

- Nu utilizați niciodată alte fluide.
- În principiu, materialele/fluidele ușor inflamabile trebuie menținute la distanță de produs.
- Nu permiteți niciodată efectuarea de lucrări neautorizate.
- Nu operați niciodată în afara limitelor de utilizare indicate.
- Nu efectuați niciodată modificări neautorizate.
- Nu lucrați niciodată cu comandă cu întârzierea fazei.
- Utilizați exclusiv accesorii și piese de schimb Wilo autorizate.

Utilizarea pompei conform destinației presupune și respectarea acestor instrucțiuni, precum și a indicațiilor și marcajelor de pe pompă.

Orice altă utilizare decât cea indicată este considerată utilizare necorespunzătoare și conduce la excluderea oricărei răspunderi.

5 Transport și depozitare

5.1 Conținutul livrării

- Pompă de circulație cu eficiență înaltă
- Cochilie termoizolantă
- 2 garnituri
- Conector Wilo
- Instrucțiuni de montaj și exploatare

5.2 Verificarea transportului

Livrarea trebuie neapărat verificată sub aspectul deteriorărilor și al integrității. Dacă este cazul, faceți imediat reclamație.

5.3 Transport și condiții de depozitare

Ferțiți de umiditate, îngheț și încărcări mecanice.
Domeniu de temperatură admis: între -10 °C și +40 °C

6 Instalarea și conexiunea electrică



PERICOL

Risc de leziuni fatale!

Instalarea și racordarea electrică incorecte pot prezenta pericol de moarte.

- Instalarea și racordarea electrică se vor realiza exclusiv de către personal calificat.
- Lucrările se vor realiza conform prevederilor legale aplicabile la nivel local.
- Trebuie respectate prevederile privind prevenirea accidentelor.

6.1 Instalarea



AVERTISMENT

Pericol de arsuri cauzate de suprafețe fierbinți!

Carcasa pompei și motorul pompei cu rotor umed se pot înfierbânta și produce arsuri la atingere.

- În timpul funcționării, poate fi atins numai modulul de reglare.
- Înainte de efectuarea oricărei operațiuni, lăsați pompa să se răcească.



AVERTISMENT

Pericol de arsuri cauzate de fluide pompate fierbinți!

Fluidele fierbinți pot produce arsuri prin opărire.

Înainte de montarea sau demontarea pompei sau înainte de a desface șuruburile carcasei, trebuie avute în vedere următoarele:

- Lăsați sistemul de apă potabilă să se răcească complet.
- Închideți vanele de izolare sau goliți sistemul de apă potabilă.

6.1.1 Pregătirea

ATENȚIE

O poziție de montare incorectă poate deteriora pompa.

- Locul de instalare trebuie ales în funcție de poziția de montare admisă (Fig. 2).
- Motorul trebuie să fie montat întotdeauna pe orizontală.
- Racordurile electrice nu trebuie să fie niciodată orientate în sus.

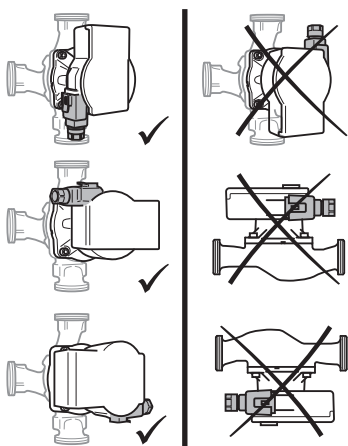

Fig. 2: Poziții de montare

NOTĂ! Instalați pompa în retur pentru a asigura funcționarea corectă a modului controlat de temperatură.

- Alegeți un loc de instalare ușor accesibil.
- Respectați poziția de montaj admisă (Fig. 2) pentru pompă, rotind după caz capul motorului (2+6).
- Pentru a facilita o eventuală înlocuire a pompei, în amonte și în aval de pompă trebuie montate vane de izolare.

ATENȚIE! Apa scursă poate deteriora modulul de reglare!

Vana de izolare superioară trebuie montată lateral, astfel încât să nu se scurgă apă pe modulul de reglare (6).

- Furnizați clapete de reținere.
- Încheiați toate operațiunile de sudură și de lipire.
- Spălați sistemul de conducte.

6.1.2 Rotirea capului motorului



AVERTISMENT

Risc de leziuni fatale din cauza câmpului magnetic!

În interiorul pompei există componente cu caracteristici magnetice puternice, care, în cazul demontării, sunt periculoase pentru persoane cu implanturi medicale.

- Nu scoateți niciodată rotorul.

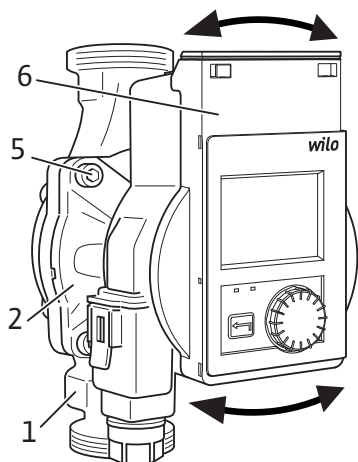

Fig. 3: Rotirea capului motorului

6.1.3 Montarea pompei

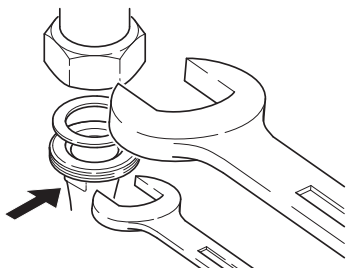
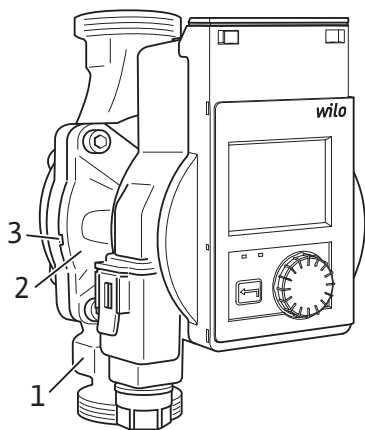

Fig. 4: Montarea pompei

ATENȚIE

Deteriorare prin coroziune!

Materialele necorespunzătoare pot cauza deteriorarea prin coroziune a pompei.

- La conexiunea cu conducte galvanizate, utilizați numai racorduri filetate din bronz.

La instalare, trebuie avute în vedere următoarele:

- Respectați săgeata care indică direcția de curgere de pe carcasa pompei (1).
- Executați montajul fără tensiune mecanică, motorul pompei cu rotor umed fiind așezat orizontal (2).
- Montați garniturile la racordurile filetate.
- Înșurubați îmbinările filetate.
- Asigurați pompa împotriva răsucirii cu ajutorul unei chei fixe și înșurubați-o etanș de conducte.
- Dacă este necesar, montați din nou cochilia termoizolantă.

ATENȚIE! Evacuarea insuficientă a căldurii și a condensului pot deteriora modulul de reglare și motorul pompei cu rotor umed.

- Nu izolați termic motorul pompei cu rotor umed (2).
- Lăsați libere toate orificiile de evacuare a condensului (3).

6.2 Racordarea electrică



PERICOL

Risc de leziuni fatale prin electrocutare!

La atingerea elementelor aflate sub tensiune există risc de leziuni fatale imediate.

- Înainte de efectuarea oricărei operațiuni, întrerupeți alimentarea electrică și asigurați-o împotriva reconectării.
- Nu deschideți niciodată modulul de reglare și nu îndepărtați niciodată elementele de comandă.

ATENȚIE

Alimentarea electrică cadențată se poate solda cu deteriorarea instalației electrice!

- Pompa nu trebuie să funcționeze niciodată având o comandă cu întârzierea fazei.
- La conectarea/deconectarea pompei cu ajutorul unei unități externe de comandă, dezactivați frecvența de eșantionare a tensiunii (de ex., comandă cu întârzierea fazei).
- În cazul utilizărilor la care nu este clar dacă pompa este operată cu o tensiune cadențată, producătorul echipamentelor de reglare trebuie să confirme că pompa este exploatată cu o tensiune CA sinusoidală.
- Conectarea/deconectarea pompei prin intermediul triacelor/releului semiconductor trebuie verificată după caz.

6.2.1 Pregătirea

- Tipul curentului și tensiunea trebuie să corespundă datelor de pe plăcuța de identificare.
- Asigurați o siguranță fuzibilă maximă: 10 A, cu declanșare întârziată.
- În cazul utilizării unui disjunct (RCD), se recomandă utilizarea unui RCD de tip A (sensibil la curentii pulsatori). Verificați respectarea regulilor referitoare la coordonarea mijloacelor electrice de funcționare în instalația electrică și ajustați RCD, dacă este nevoie.
- Pompa trebuie să funcționeze exclusiv cu tensiune CA sinusoidală.
- Țineți cont de frecvența comutării:
 - Conectări/deconectări de la alimentarea electrică $\leq 100/24$ h.
 - $\leq 20/h$ la o frecvență de comutare de 1 min. între conectări/deconectări la/de la alimentarea electrică.



NOTĂ

Curentul de pornire a pompei este < 5 A. Dacă pompa este „conectată” și „deconectată” prin intermediul unui releu, trebuie avut grijă ca releul să poată conecta un curent de pornire de minimum 5 A. Dacă este necesar, obțineți informații de la producătorul cazanului/echipamentului de control.

- Racordarea electrică trebuie executată cu ajutorul unui cablu de racordare fix, prevăzut cu un dispozitiv de cuplare sau un comutator multipolar cu o deschidere a contactului de cel puțin 3 mm (DIN EN 60335-1).
- Pentru protecția împotriva apei scurse și pentru protecția la smulgere la presetupa pentru cablu, trebuie utilizat un cablu de racordare cu un diametru exterior suficient (de ex., H05VV-F3G1,5).
- La temperaturi ale fluidului pompat de peste 90 °C, trebuie utilizat un cablu de racordare termorezistent.
- Asigurați-vă că acest cablu de racordare nu atinge conductele și nici pompa.

6.2.2 Racordarea pompei

Montare conector Wilo

- Debransați conducta de racord de la alimentarea electrică.
- Respectați alocarea bornelor (PE, N, L).
- Racordați și montați conectorul Wilo (Fig. 5a până la 5e).

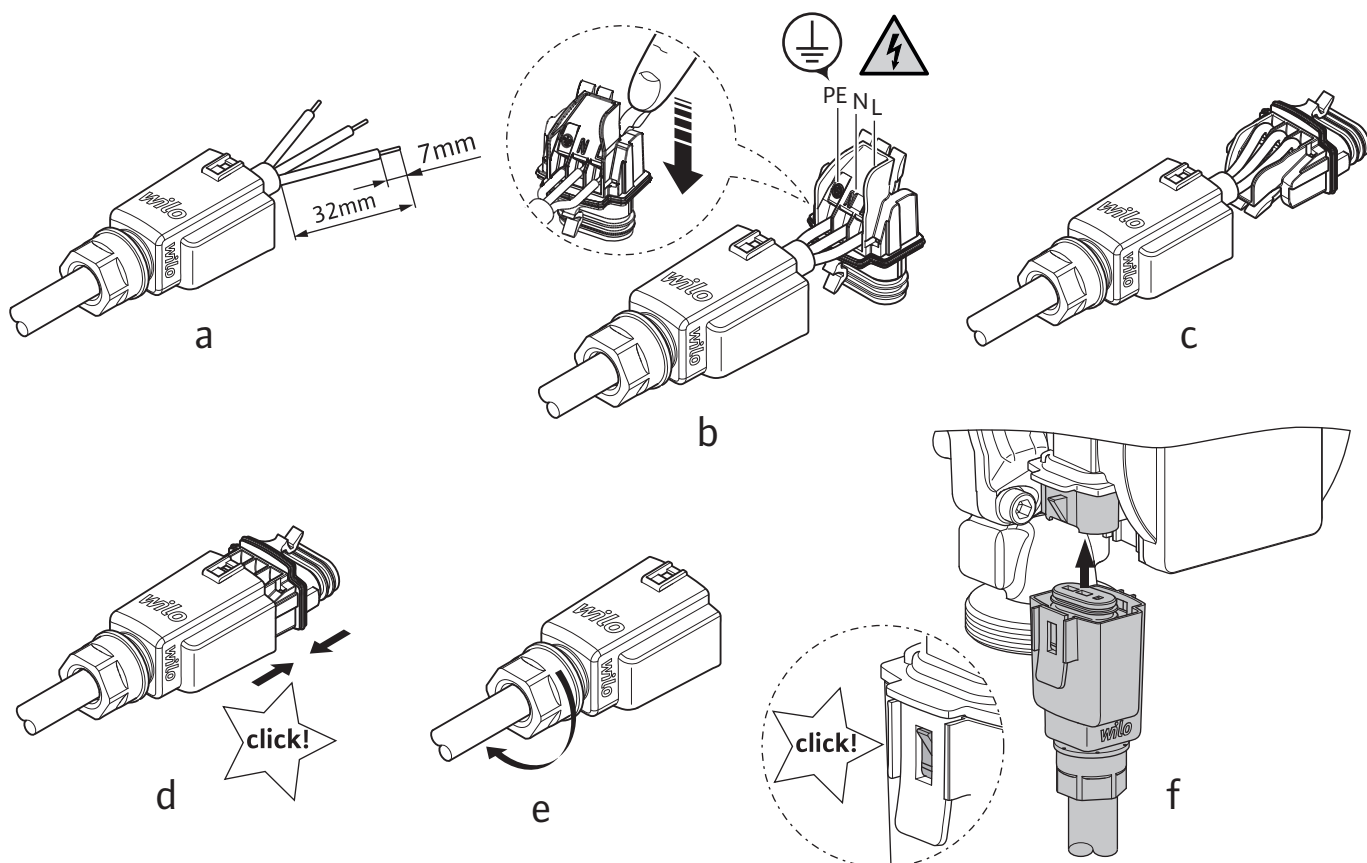

Fig. 5: Montare conector Wilo

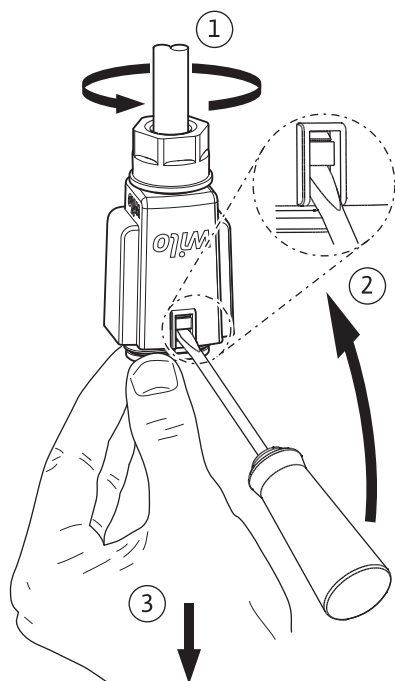

Fig. 6: Demontarea conectorului Wilo

7 Operarea pompei

Buton de comandă

Efectuați setările prin rotirea și apăsarea butonului de comandă.



Rotire: selectarea meniului și reglarea parametrilor.



Apăsare: selectarea meniurilor sau confirmarea parametrilor introduși.

- Un centru verde pe display indică faptul că are loc navigarea prin meniul selectat.
- Un cadru galben indică posibilitatea de setare.

Tasta Înapoi



Apăsare: înapoi la nivelul de meniu anterior.

Apăsăți (>2 secunde): înapoi la meniul principal (ecran de pornire).



NOTĂ

Dacă nu există niciun mesaj de eroare sau de avertizare, afișajul de display dispare la 2 minute după ultima operare/setare.

- Dacă se apasă din nou butonul de comandă în decurs de 7 minute, va apărea meniul părăsit anterior. Reglările pot fi continuate.
- Dacă nu se apasă butonul de comandă mai mult de 7 minute, setările neconfirmate se pierd.
Pe display apare la o nouă operare a ecranului de pornire și pompa poate fi operată prin intermediul meniului principal.

7.1 Prima punere în funcțiune

La prima punere în funcțiune a pompei, pe display apare meniul de selectare a limbii.

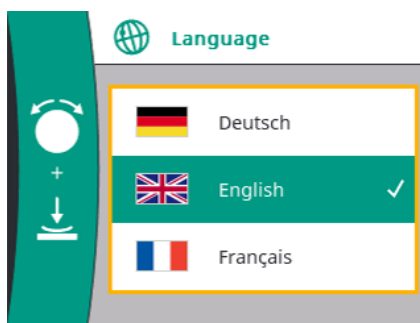

În timp ce se afișează meniul de selectare a limbii, pompa funcționează cu setările din fabrică.

- Selectare limbă +
- Limbă setată ✓

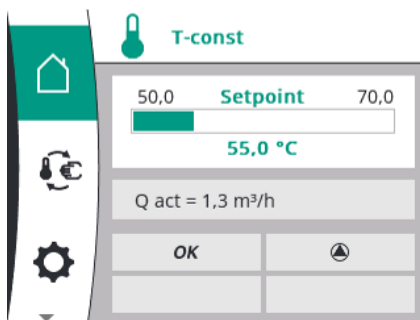

După selectarea limbii, afișajul comută la Homescreen (reglare din fabrică = T-const) și pompa poate fi operată prin intermediul meniului principal

7.2 Homescreen

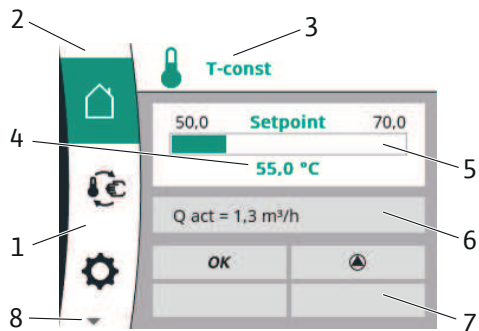

Fig. 7: Home screen

Pe ecranul de pornire se afișează setările/stările curente ale pompei în funcțiune (exemplu de setare).

Poz.	Denumire	Explicare
1.	Domeniul meniului principal	Selectarea diferitelor meniuri principale
2.	Domeniu de stare: afișaj erori, avertizare sau informații de proces	<p>Colorile indică starea actuală a pompei.</p> <ul style="list-style-type: none"> → Albastru: un proces în curs de desfășurare (de exemplu, dezaerare) → Galben: avertisment (de ex. temperatură excesivă) → Roșu: eroare (de exemplu, scurtcircuit) → Alb: funcționare normală
3.	Rând de titlu	Afișarea modului de control setat
4.	Câmp de afișare a valorii impuse	Afișarea valorilor impuse setate în momentul de față
5.	Instrument de editare a valorilor impuse	Instrumentul de editare a valorilor impuse este activat prin apăsarea butonului de comandă (cadru galben) și este posibilă o modificare a valorilor prin rotirea butonului de comandă. Dacă se apasă din nou, se confirmă valoarea.
6.	Date de funcționare și interval de valori măsurate	<p>Afișaj temporizat al datelor de funcționare și al valorilor măsurate curente</p> <ul style="list-style-type: none"> → Înălțime de pompare H [m] → Debit Q [m³/h] → Turație n [rot./min] → Putere absorbită P [W] → Consum de energie W [kWh], cumulat începând cu punerea în funcțiune sau cu resetarea → Temperatura fluidului pompat T [°C] <p>Unitățile pot fi modificate prin setările dispozitivului.</p>
7.	Influențe active	Afișarea influențelor asupra modului de control setat (consultați tabelul „Influențe active”)
8.	▼ = alte meniuri disponibile	Alte puncte de meniu principal sunt disponibile prin rotirea butonului de comandă.

7.2.1 Domeniu de stare (2)

În stânga deasupra domeniului meniului principal se află **domeniul de stare (2)**.

Atunci când o stare este activă, în meniul principal pot fi afișate și selectate puncte ale meniului de stare.

O rotire a butonului de comandă pe domeniul de stare indică starea activă.

Atunci când un proces activ (de ex., procesul de dezaerare) se încheie sau revine, afișajul de stare este ascuns din nou.

Există trei clase diferite de afișaje de stare:

1. Afișaj proces:
 - procesele în desfășurare sunt marcate cu albastru.
 - Procesele permit funcționării pompei să se abată de la reglarea setată. Exemplu: proces de dezaerare.
2. Afișaj avertisment:
 - semnalizările de avertizare sunt marcate cu galben.
 - Dacă există un avertisment, pompa este limitată în funcționarea sa (consultați mai jos „11.1 Semnalizări de avertizare”). Exemplu: temperatură excesivă.
3. Afișaj erori:
 - mesajele de eroare sunt marcate cu roșu.
 - Dacă există o eroare, pompa își încetează funcționarea (consultați mai jos „11.2 Mesaje de eroare”). Exemplu: scurtcircuit.

**NOTĂ**

Poate fi activ întotdeauna numai un proces.

- În timp ce se derulează un proces, un mod de control setat este întrerupt.
- După încheierea procesului, pompa funcționează mai departe în modul de control setat.
- În timpul procesului, pot fi efectuate deja alte setări la pompă. Aceste setări devin active după încheierea procesului.

7.2.2 Influențe active (7)

În domeniul **Influențe active** se afișează influențele care au efect în momentul de față asupra pompei.

Influențe active posibile:

Simbol	Semnificație
STOP	Pompa a detectat o eroare și, ca urmare, a oprit motorul.
	Pompa efectuează dezaerarea și nu reglează conform funcției de reglare setate.
	Pompa efectuează repornirea manuală și nu reglează conform funcției de reglare setate.
	Nu există niciun mesaj de eroare sau de avertizare.
OFF	Pompa este oprită de un modul extern.
	A fost detectată dezinfecția termică. Pompa funcționează cu o turație ușor mărită.
OK	Pompa funcționează fără alte influențe în modul de control setat.
	Motorul funcționează.
	Motorul nu funcționează.
	Pompa pompează în intervalul caracteristicii maxime.



























7.3 Structura meniului

După părăsirea meniului de selectare a limbii, fiecare operare începe în meniul principal „Home screen”. Centrul de operare actual este evidențiat aici cu verde. Cu o rotire spre stânga sau spre dreapta a butonului de comandă, se focalizează pe un alt meniu principal.

- La fiecare meniu principal selectat se afișează meniul secundar corespunzător. Prin apăsarea butonului de comandă, centrul trece în meniul secundar corespunzător.
- Fiecare meniu secundar conține alte elemente de meniu secundar. Fiecare element de meniu secundar este alcătuit dintr-o pictogramă și un titlu.
- Titlul denumește un alt meniu secundar sau un dialog de setare ulterior.

Selectare meniu

Setări posibile

	Ecran de pornire	Valoare impusă
	Setare pompă	
	 Mod de control	
	 T-const	
	 Δp -c	
	 Turație n-const	
	Valoare impusă T-const	T impus = 50 ... 70 °C
	Valoare impusă Δp -c	H impus = 0,5 ... 4, 6, 8 m
	Valoare impusă n-const	Treapta I, treapta II, treapta III
	Valoare impusă Q min	Q min impus = 0,0 ... 2,0 m ³ /h (4 m) Q min impus = 0,0 ... 3,0 m ³ /h (6 m) Q min impus = 0,0 ... 4,0 m ³ /h (8 m)
	Dezinfecție termică	PORNIT/OPRIT
	Setări dispozitive	
	 Luminozitate	1 ... 100 %
	 Limbă	Germană, Engleză, Franceză
	 Unități	m, m ³ /h; kPa, m ³ /h; kPa, l/s; ft, USGPM
	 Blocarea tastelor	Blocarea tastelor PORNITĂ/Anulare
	 Setări din fabrică	Setările din fabrică/Anulare
	Modul extern (consultați capitolul 12)	
	Întreținerea	
	 Dezaerarea pompei	Dezaerarea pompei PORNITĂ/Oprire
	 Repornire manuală	Repornire manuală PORNITĂ/Oprire
	 Blocarea tastelor	Blocarea tastelor PORNITĂ/Anulare
	 Resetare contor de energie	Reset. contor de energie/Anulare



Contact instalator

Nume/Tel.:

8 Punerea în funcțiune

8.1 Dezaerare

Instalația trebuie alimentată și dezaerată în mod corespunzător.

- Dezaerarea camerei rotorului pompei are loc de regulă automat după o scurtă funcționare.
- Dacă pompa nu se dezaerează automat, porniți funcția de dezaerisire a pompei (consultați descrierea meniului: 8.4 „Întreținerea”).

8.2 Setarea modului de control



Selectați „**Pump setting**” în meniul principal.

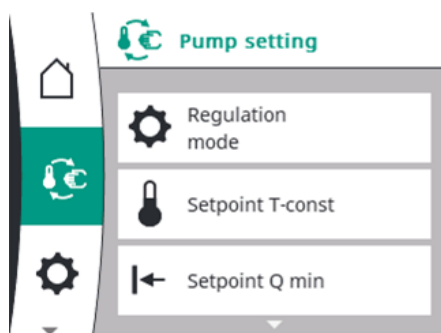

În acest meniu, se efectuează setări pentru controlul pompei.



Regulation mode



Temperatură constantă (T-const = reglare din fabrică)

Turația este reglată în funcție de temperatura apei, astfel încât temperatura de recirculare să fie menținută permanent deasupra temperaturii minime prestabilite.

De asemenea, pompa menține debitul minim setat în cazul în care reglajul temperaturii scade debitul pompei sub valoarea setată.

Recomandare: Setați T_{min} cu 5 °C mai mică decât temperatura generatorului de căldură (în măsura în care nu sunt disponibile alte specificații de instalare).



Presiune diferențială constantă ($\Delta p-c$)

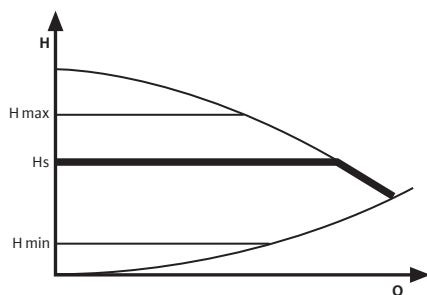

Reglarea menține constantă înălțimea de pompare setată la valoarea impusă a presiunii diferențiale setate H_s.

Recomandare pentru instalații cu robinete de echilibrare.



Speed n-const

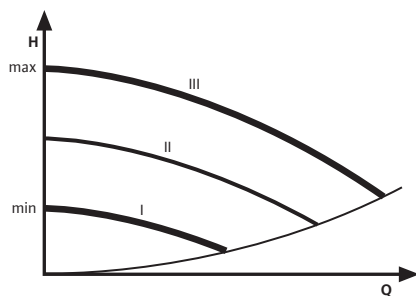

Pompa funcționează fără reglaj cu cele trei turații fixe prestabilite.

Recomandare pentru instalații cu rezistență invariabilă, care necesită un debit constant sau instalații cu robinete de echilibrare.

Setare valoare impusă

Valorile impuse corespunzătoare pot fi setate pentru modurile de control.

↻ Setează valoarea dorită și  confirmați.

Regulation mode

Possible settings



Setpoint T-const

Temperatură: T impus = 50 ... 70 °C (reglare din fabrică: 55 °C)



Setpoint Δp-c

Înălțime de pompare: H impus = 0,5 ... 4, 6, 8 m (în funcție de tip)



Setpoint n-const

Turație: treaptă I, treaptă II, treaptă III



Apăsare (2 secunde): afișajul afișează ecranul de pornire corespunzător cu valoarea impusă setată.



Setpoint Qmin

Pentru modul de control T-const se poate seta și debitul minim.

Pompa reglează turația în așa fel încât debitul minim setat să fie menținut până la înălțimea maximă de pompare. Acest lucru împiedică stagnarea și apariția bacteriei legionella în conductă.

Următorul tabel prezintă debitul minim recomandat în funcție de diametrul conductei pe coloană pentru a asigura viteză de curgere a agentului pompat de 0,2 m/s pe coloană:

Diametrul interior al conductei [mm]	14	16	20	26	33	40
Debit minim pe coloană [m³/h]	0,11	0,14	0,23	0,38	0,62	0,90

Pentru a seta debitul minim la pompă, numărul de coloane de urcare trebuie înmulțit cu „debitul minim pe coloană”. **Factory setting: Qmin = 0,0 m³/h**



Thermal disinfection

În timpul dezinfectării termice, generatorul de căldură se încălzește regulat, încălzind și instalația de depozitare a apei pure. Pompa recunoaște automat acest lucru după 24 de ore de funcționare neîntreruptă, având loc o creștere a temperaturii cu cel puțin 5 °C față de temperatura maximă învățată.

În timpul dezinfecției termice, pompa funcționează cu o turație ușor crescută.

Timpul maxim de funcționare pentru dezinfecția termică este de 4 ore, urmat de un timp de blocare de 3 ore în care nu este posibilă o nouă pornire.

Dezinfecția termică poate fi activată (ON) sau dezactivată (OFF).

Factory setting: Thermal disinfection OFF



NOTĂ

După pornirea pompei sau modificarea parametrilor, dezinfecția termică poate fi recunoscută abia după 24 de ore de funcționare.

Cu excepția cazului în care se depășește o temperatură de 70 °C. În acest caz, dezinfecția termică este întotdeauna activată mai devreme.

**NOTĂ**

În cazul întreruperii alimentării cu tensiune, toate setările și afișajele se păstrează salvate.

8.3 Setări dispozitive

Selectați „**Device setting**” în meniul principal.

În „Device setting”, se efectuează setări generale.

**Luminozitate**

Valoarea luminozității display-ului este indicată în procente:

- 1 % = luminozitate minimă
- 100 % = luminozitate maximă (reglarea din fabrică)

**Limbă**

Pompa dispune de limbile de afișare pe display:

- Germană
- Engleză (reglarea din fabrică)
- Franceză

La prima punere în funcțiune, limba trebuie mai întâi setată prin intermediul meniului de selectare a limbii.

**Unități**

Următoarele unități pot fi setate pentru înălțimea de pompare și debitul volumetric

- Înălțime de pompare în m, debit volumetric în m^3/h (reglarea din fabrică)
- Înălțime de pompare în kPa, debit volumetric în m^3/h
- Înălțime de pompare în kPa, debit volumetric în l/s
- Înălțime de pompare în ft, debit volumetric în USGPM (unități SUA)

**Blocarea tastelor**

Blocarea tastelor blochează setările și protejează împotriva ajustării neintenționate sau neautorizate a pompei. Blocarea tastelor este activată în câmpul de selecție prin „Key lock ON”, iar procesul se încheie prin „Cancel”. Alternativ, blocarea tastelor poate fi activată în orice moment prin apăsarea lungă (5 secunde) a butonului de comandă. Afișajul comută la ecranul de pornire:



Dacă blocarea tastelor este activată, setările nu mai pot fi efectuate. Dacă este apăsat butonul roșu, pe display este afișat textul „Locked”.

Blocarea tastelor este dezactivată prin apăsarea lungă a butonului de comandă (5 secunde), simbolul cu lacăt din meniul principal se stinge.

**NOTĂ**

Prin deconectarea pompei nu este dezactivată funcția de blocare a tastelor.

Dacă blocarea tastelor este activă, contorul pentru puterea absorbită, printre altele, nu poate fi resetat la reglarea din fabrică. Funcția de blocare a tastelor nu este activată automat, de ex. după expirarea unei perioade de timp.

**Reglarea din fabrică**

Pompa poate fi resetată la reglarea din fabrică.

Activați „Factory setting” în câmpul de selecție și încheiați procesul cu „Cancel”.

**NOTĂ**

O resetare a setărilor pompelor la reglarea din fabrică înlocuiește setările actuale ale pompei.

Acest lucru nu resetează contorul pentru puterea absorbită sau datele de contact stocate pe pompă.

8.4 Întreținerea



Selectați „Maintenance” în meniul principal.

La punctul de meniu principal „Maintenance” sunt disponibile funcțiile și setările care sunt utile pentru punerea în funcțiune sau întreținere.



Pump venting

Dezaerarea pompei este activată prin intermediul câmpului de selecție „Pump venting ON”.

Camera rotorului pompei este dezaerată automat.

Afișajul de stare pentru procesul de dezaerare este afișat în albastru în zona superioară a meniului principal al pompei.

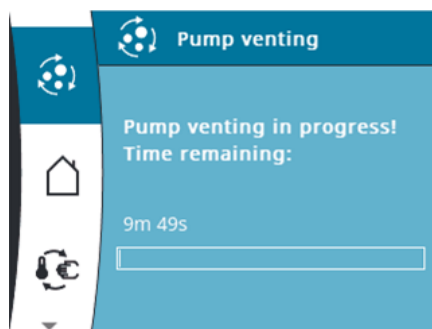

Apăsare (2 secunde):
afișajul indică starea rutinei de dezaerare.

- Durata rutinei de dezaerare este de 10 minute și este indicată cu o numărătoare inversă pe afișajul de stare.
- Rutina de dezaerare poate fi însoțită de zgomote.
- Pompa revine apoi automat la reglarea setată.

Dacă se dorește, procesul poate fi oprit prin intermediul meniului secundar „Pump venting” (afișajul de stare se stinge).



NOTĂ

Funcția de dezaerisire a pompei îndepărtează aerul acumulat în camera rotorului pompei. Sistemul de recirculare a apei potabile nu este dezaerat cu funcția de dezaerare a pompei.



Manual restart

Dacă se selectează „Manual restart ON”, se deblochează pompa dacă este necesar.

Afișajul de stare pentru repornirea manuală este afișat în albastru în zona superioară a meniului principal al pompei.

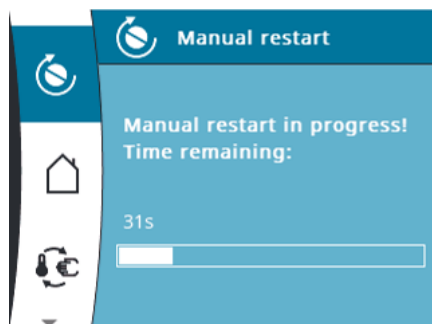

Apăsare (2 secunde):
afișajul indică starea repornirii manuale.

- Durata deblocării este de maximum 10 minute, dar de cel puțin 40 de secunde și este indicată cu o numărătoare inversă pe afișajul de stare.
- După repornirea reușită, pompa revine apoi automat la reglarea setată.

Dacă se dorește, procesul poate fi oprit prin intermediul meniului secundar „Manual restart” (afișajul de stare se stinge).



NOTĂ

Pompa poate executa întotdeauna doar un singur proces în același timp. De exemplu, dacă procesul de dezaerare este în curs de desfășurare, nu se poate selecta repornirea manuală.



Reset energy counter

În domeniul datelor de funcționare și intervalul valorilor măsurate, consumul de energie este afișat în kWh (cumulat începând cu punerea în funcțiune).

În acest meniu, dacă este necesar, valoarea poate fi resetată la zero prin intermediul câmpului de selecție „Reset energy counter”. Selectarea „Cancel” nu resetează contorul de energie.



Installer contact

Aici sunt afișate datele de contact ale instalatorului.

În caz de defecțiune, aceste date de contact apar și pe ecranul pompei la cicluri de 5 secunde.

Datele de contact pot fi salvate și actualizate numai prin intermediul funcției „Smart Connect” din aplicația Wilo-Assistant de pe pompă. Pentru a stabili conexiunea, este necesar „Modulul Wilo-Smart Connect BT” (accesorii) (consultați capitolul 12.2).

9 Scoaterea din funcțiune

9.1 Oprerea pompei

În cazul deteriorării cablului de racordare la rețea sau a altor componente electrice, pompa trebuie oprită imediat.

- Debransați pompa de la alimentarea electrică.
- Luați legătura cu service Wilo sau cu o firmă de specialitate.

10 Întreținerea

În timpul funcționării nu este necesară nicio operațiune de întreținere specială.

- La punctul de meniu principal „Maintenance” sunt disponibile funcțiile care sunt utile pentru întreținere.
- Îndepărtați periodic, cu grijă murdăria de pe pompă cu o lavetă uscată.
- Nu utilizați niciodată lichide sau detergenți agresivi.

11 Defecțiuni, cauze și remediere



PERICOL

Risc de leziuni fatale prin electrocutare!

Exclueți pericolele create de energia electrică!

- Înainte de toate lucrările de reparație, pompa trebuie scoasă de sub tensiune și asigurată împotriva repornirii neautorizate.
- Cablurile de racordare la rețea deteriorate trebuie remediate doar de către un electrician calificat.



AVERTISMENT

Pericol de opărire!

În cazul unor temperaturi și presiuni de sistem înalte ale fluidului pompat, pompa trebuie lăsată mai întâi să se răcească și apoi trebuie eliminată presiunea din instalație.

Atunci când pe display apar semnalizări de avarie, sistemul de gestionare a defecțiunilor oferă capacități și funcționalități ale pompei care pot fi încă realizate.

O defecțiune apărută este verificată permanent. Modul de reglare va fi restabilit, dacă este posibil.

Funcționarea pompei fără probleme este reluată imediat ce cauza defecțiunii este remediată. Exemplu: Modulul de reglare este din nou răcit.

Dacă există o defecțiune, display-ul este aprins permanent și indicatorul cu LED verde este stins.

Defecțiuni	Cauze	Remediere
Pompa nu funcționează, deși primește curent.	Siguranță electrică defectă.	Verificați siguranța.
Pompa nu funcționează, deși primește curent.	Pompa nu primește curent.	Luați măsuri de remediere a întreruperii alimentării cu tensiune.

Defecțiuni	Cauze	Remediere
Pompa funcționează, nu există recirculare.	Conducta de recirculare nu trebuie umplută/ventilată.	Conducta de recirculare trebuie umplută și ventilată.
Pompa produce zgomote.	Cavitație din cauza presiunii preliminare insuficiente.	Creșteți presiunea în sistem în limitele domeniului admis.
Pompa produce zgomote.	Cavitație din cauza presiunii preliminare insuficiente.	Verificați reglajul pentru înălțimea de pompare și, dacă este nevoie, reglați înălțimi mai scăzute.
Pompa nu atinge temperatura minimă setată.	Temperatura apei depozitate este prea scăzută.	Verificați temperatura apei depozitate și reglați dacă este necesar.
Pompa nu atinge temperatura minimă setată.	Robinete deschise.	Închideți robinetele și verificați dacă pompa atinge apoi temperatura minimă.
Pompa nu atinge temperatura minimă setată.	În conducta de recirculare curge apă rece.	Instalați clapete de reținere.
Pompa nu atinge temperatura minimă setată.	Pierderi de căldură prea mari din cauza conductelor insuficient izolate.	Izolați conducta sau verificați izolația termică.
Display-ul arată o temperatură efectivă care este mult mai mare decât temperatura minimă setată.	Temperatura la generatorul de căldură este prea mare în comparație cu temperatura minimă setată la pompă.	Adaptați setările generatorului de căldură și ale pompei.
Display-ul arată o temperatură efectivă care este mult mai mare decât temperatura minimă setată.	Debitul minim setat are prioritate în fața temperaturii minime setate și împiedică funcționarea mai lentă a pompei.	Verificați debitul minim setat.
Pompa nu menține debitul minim setat.	Conducta este parțial sau complet blocată.	Deschideți vanele de la conductă.
Pompa nu menține debitul minim setat.	Conductă subdimensionată.	Reproiectați conducta.
Pompa nu menține debitul minim setat.	Robinete deschise.	Închideți robinetele și verificați dacă pompa atinge apoi debitul minim.
Pompa nu menține debitul minim setat.	În conducta de recirculare curge apă rece.	Instalați clapete de reținere.
Pompa nu recunoaște dezinfecția termică.	Faza de autoînvățare a pompei (24 de ore de funcționare fără întreruperi) nu a fost respectată.	Activați dezinfecția termică și respectați faza de autoînvățare.

11.1 Semnalizări de avertizare



O semnalizare de avertizare este afișată în galben prin intermediul afișajului de stare.



Apăsare (2 secunde):

afișajul indică starea mesajului de avertizare.

- Pe display se afișează codul, descrierea mesajului de avertizare și data de la care a apărut defecțiunea.
- Eventual, pompa continuă să funcționeze cu un o capacitate de pompare limitată.
- Starea de funcționare semnalizată ca necorespunzătoare nu este permis să survină pe o perioadă mai mare de timp.
- Remediați cauza.

Cod	Defecțiuni	Cauze	Remediere
E002	Temperatura apei este prea scăzută.	Lipsește alimentarea cu căldură.	Asigurați o temperatură de alimentare mai ridicată și asigurați debitul.
E003	Temperatura apei este prea ridicată.	Alimentarea cu căldură este prea puternică.	Asigurați o temperatură de alimentare mai scăzută și asigurați debitul.
E007	Funcționare în regim generator	Sistemul hidraulic al pompei este străbătut de lichid, dar pompa nu are alimentare electrică.	Verificați alimentare electrică.
E010	Blocare	Rotorul se blochează continuu.	Reconectarea automată este declanșată.
E011	Funcționare fără apă	Aer în pompă.	Verificați cantitatea/ presiunea apei.
E021	Suprasarcină	Funcționare greoaie a motorului. Pompa funcționează în afara specificațiilor (de ex., temperatură ridicată la modul). Turația este mai redusă decât la funcționarea normală.	Verificați condițiile de mediu.
E038	Pompa funcționează în regim de avarie.	Senzorul de temperatură pentru temperatura fluidului pompat este defect.	Apelați la service.

11.2 Mesaje de eroare

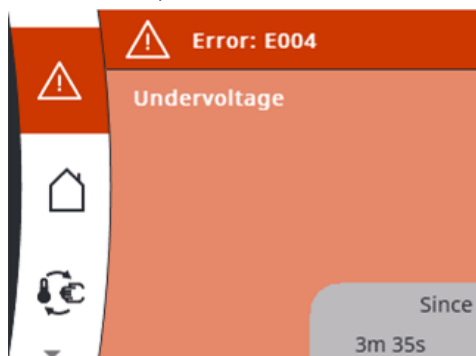

Un mesaj de eroare este afișat direct cu roșu pe display și indică starea mesajului de eroare.

- Pe display se afișează codul, descrierea mesajului de eroare și data de la care a apărut defecțiunea.
- Pompa se oprește și verifică în permanență dacă defecțiunea este încă prezentă.
- Remediați cauza.

Cod	Defecțiuni	Cauze	Remediere
E004	Subtensiune	Alimentarea electrică pe partea rețelei de alimentare este prea scăzută.	Verificați alimentare electrică.
E005	Supratensiune	Alimentarea electrică pe partea rețelei de alimentare este prea ridicată.	Verificați alimentare electrică.
E009	Funcționarea turbinei	Pompa este străbătută de fluid contrar sensului de pompare.	Verificați fluxul, eventual montați clapete de reținere.

Cod	Defecțiuni	Cauze	Remediere
E010	Blocare	Rotor blocat	Activați reconectarea manuală sau contactați service-ul.
E020	Temperatură excesivă bobinaj	Motorul este suprasolicitat	Lăsați motorul să se răcească.
E020	Temperatură excesivă bobinaj	Temperatura fluidului pompat/temperatură ambiantă prea ridicată.	Verificați reglajele și punctul de lucru.
E021	Suprasarcină motor	Depuneri în pompă	Apelați la service.
E021	Suprasarcină motor	Viscozitatea fluidului pompat este prea ridicată (de ex. prea mult glicol).	Verificați condițiile de utilizare.
E023	Scurtcircuit	Tensiune prea mare la motor.	Apelați la service.
E025	Contacte/bobinaj	Bobinaj defect.	Apelați la service.
E030	Temperatură excesivă la modul	Temperatură prea ridicată în camera interioară a modului.	Verificați condițiile de utilizare.
E036	Modul defect	Sistem electronic defect.	Apelați la service.

Dacă defecțiunea nu poate fi remediată, luați legătura cu service Wilo sau cu un tehnician de specialitate.

12 Accesorii

Accesoriile trebuie comandate separat.



AVERTISMENT

Pericol de rănire sau daune materiale cauzate de utilizarea necorespunzătoare!

- Nu permiteți niciodată efectuarea de lucrări neautorizate.
- Nu efectuați niciodată modificări neautorizate.
- Utilizați exclusiv accesorii Wilo autorizate.

12.1 Modul Wilo-Connect

Pompa poate fi echipată cu toate modulele Wilo-Connect disponibile (module externe). În cazul în care se utilizează un modul, meniul principal este extins pe display prin punctul de meniu principal:



Modul extern

Aici se pot efectua setările pentru modulul respectiv.

Setările aferente sunt descrise pe display și în documentația modulului Connect.

Instalarea modulului



PERICOL

Risc de leziuni fatale din cauza tensiunii!

La atingerea elementelor aflate sub tensiune există risc de leziuni fatale imediate.

- Înainte de efectuarea oricărei operațiuni, întrerupeți alimentarea electrică și asigurați-o împotriva reconectării.
- Nu interveniți niciodată în modulul de reglare deschis și nu scăpați sau introduceți obiecte în deschidere.
- Nu porniți niciodată pompa atunci când capacul sau modulul extern nu este fixat corespunzător.

ATENȚIE

Umiditatea și scurgerile de apă pot distruge modulul de reglare.

Efectuați lucrări doar la nivelul unui modul deschis, într-un mediu uscat.

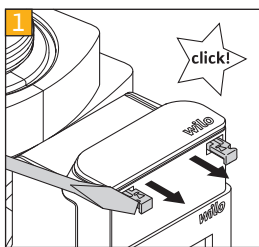

- Deschidere capac de modul
 - Cu ajutorul unei șurubelnițe, scoateți dispozitivele de blocare de pe ambele părți ale capacului de modul.

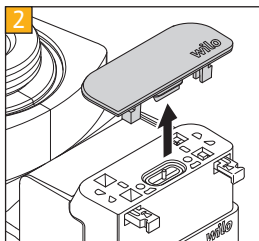

- Scoateți cu grijă capacul de modul și păstrați-l într-un loc sigur.

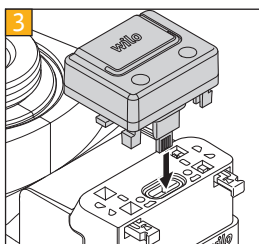

- Îndepărtați capacul de protecție de pe contact.
- Conectați cu atenție modulul Connect.

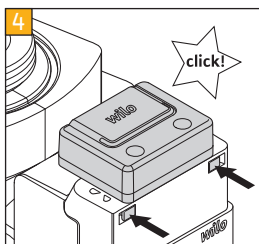

- Apăsați la loc dispozitivele de blocare de pe ambele părți ale capacului de modul până când acestea se înclișetează.

**NOTĂ**

Protecția IP a pompei este garantată numai în cazul în care modulul este complet blocat.

- Realizați din nou alimentarea electrică.
- Se pornește pompa.

12.2 Modul Wilo-Smart Connect BT (Bluetooth)

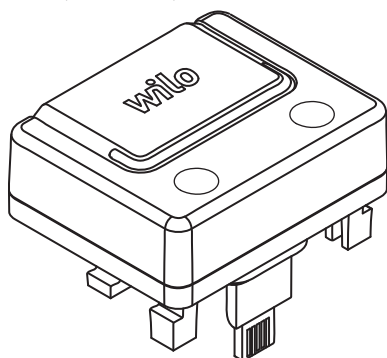

Atunci când se utilizează modulul Wilo-Smart Connect BT, pompa are o interfață Bluetooth pentru conectarea la dispozitive mobile, cum ar fi telefoane smartphone și tablete.

Cu ajutorul Wilo-Smart Connect din aplicația Wilo-Assistant, pompa poate fi utilizată și reglată, iar datele pompei pot fi citite.

Date tehnice

- Banda de frecvență: 2400 MHz ... 2483,5 MHz
- Puterea de emisie maximă emisă: < 10 dBm (EIRP)

Setările pentru realizarea conexiunii se efectuează prin intermediul meniului principal de pe display-ul pompei:

**Modul extern**

Bluetooth



Bluetooth
Connectable
Dynamic PIN

Setări posibile

Off/On
Off/On
Off/On

**NOTĂ**

Pentru informații suplimentare privind modul de funcționare, consultați manualul de utilizare „Modul Wilo-Smart Connect BT”.

13 Eliminarea
13.1 Informații privind colectarea produselor electrice și electronice uzate

**NOTĂ****Se interzice eliminarea împreună cu deșeurile menajere!**

În Uniunea Europeană, acest simbol poate apărea pe produs, ambalaj sau pe documentele însoțitoare. Aceasta înseamnă că produsele electrice și electronice vizate nu trebuie eliminate împreună cu deșeurile menajere.

Pentru un tratament corespunzător, pentru reciclarea și eliminarea produselor vechi vizate, se vor respecta următoarele puncte:

- Aceste produse se pot preda doar în locurile de colectare certificate, prevăzute în acest sens.
- Se vor respecta prevederile legale aplicabile la nivel local!

Solicitați informațiile privind eliminarea regulamentară la autoritățile locale, cel mai apropiat loc de eliminare a deșeurilor sau la comercianții de la care ați cumpărat produsul. Informații suplimentare privind reciclarea se găsesc pe www.wilo-recycling.com.

Sub rezerva modificărilor tehnice!



DECLARATION OF CONFORMITY KONFORMITÄTSERKLÄRUNG

We, the manufacturer, declare under our sole responsibility that these glandless circulating pump types of the series,
Als Hersteller erklären wir unter unserer alleinigen Verantwortung, dass die Nassläufer-Umwälzpumpen der Baureihen,

Stratos PICO-Z 20/...
Stratos PICO-Z 25/...
Stratos PICO-Z 30/...

(The serial number is marked on the product site plate)
(Die Seriennummer ist auf dem Typenschild des Produktes angegeben)

in their delivered state comply with the following relevant directives and with the relevant national legislation:
in der gelieferten Ausführung folgenden einschlägigen Bestimmungen entsprechen 'und entsprechender nationaler Gesetzgebung:

_ **2014/35/EU - LOW VOLTAGE / NIEDERSPANNUNGSRICHTLINIE**

_ **2014/30/EU - ELECTROMAGNETIC COMPATIBILITY / ELEKTROMAGNETISCHE VERTRÄGLICHKEIT - RICHTLINIE**

_ **2011/65/EU + 2015/863 - RESTRICTION OF THE USE OF CERTAIN HAZARDOUS SUBSTANCES / BESCHRÄNKUNG DER VERWENDUNG BESTIMMTER GEFÄHRLICHER STOFFE-RICHTLINIE**

comply also with the following relevant standards:
sowie auch den Bestimmungen zu folgenden harmonisierten europäischen Normen:

EN 60335-1:2012+A11:2014+A13:2017+A1:2019+A2:2019+A14:2019+A15:2021;
EN 60335-2-51:2003+A1:2008+A2:2012; EN IEC 61000-6-1:2019; EN IEC 61000-6-2:2019;
EN IEC 61000-6-3:2021; EN IEC 61000-6-4:2019; EN IEC 63000:2018;

Person authorized to compile the technical file is:
Bevollmächtigter für die Zusammenstellung der technischen
Unterlagen ist:

Dortmund,

ppa. H. Herchenhein

 Digital unterschrieben

von Holger
Herchenhein

Datum: 2022.09.16

18:33:40 +02'00'

H. HERCHENHEIN
Senior Vice President - Group Quality & Qualification

WILO SE
Group Quality
Wilopark 1
D-44263 Dortmund

wilo

Wilopark 1
D-44263 Dortmund

<p>EL</p> <p>Επίσημη μετάφραση της Διακήρυξης</p>	<p>Εμείς, ο κατασκευαστής, δηλώνουμε με αποκλειστικά δική μας ευθύνη ότι οι υδρολίπαντοι κυκλοφορητές της σειράς (Ο σειριακός αριθμός σημειώνεται στο ταμπελάκι του προϊόντος) στην κατάσταση παράδοσης συμμορφώνονται με τις ακόλουθες σχετικές οδηγίες και τη σχετική εθνική νομοθεσία:</p> <p> 2014/35/EU - Χαμηλής Τάσης 2014/30/EU - Ηλεκτρομαγνητικής συμβατότητας 2011/65/EU + 2015/863 - για τον περιορισμό της χρήσης ορισμένων επικίνδυνων ουσιών</p> <p>συμμορφώνεται επίσης με εναρμονισμένα πρότυπα: EN 60335-1:2012+A11:2014+A13:2017+A1:2019+A2:2019+A14:2019+A15:2021; EN 60335-2-51:2003+A1:2008+A2:2012; EN IEC 61000-6-1:2019; EN IEC 61000-6-2:2019; EN IEC 61000-6-3:2021; EN IEC 61000-6-4:2019; EN IEC 63000:2018;</p> <p>Πρόσωπο εξουσιοδοτημένο να συντάξει το τεχνικό αρχείο είναι: D-44263 Dortmund</p>	<p>Stratos PICO-Z 20/... Stratos PICO-Z 25/... Stratos PICO-Z 30/...</p> <p>WILO SE Group Quality Wilopark 1</p>
<p>ES</p> <p>Traducción oficial de la Declaración</p>	<p>Nosotros, el fabricante, declaramos bajo nuestra exclusiva responsabilidad que los circuladores de rotor húmedo de la(s) serie(s) (El nº de serie está marcado en la placa de características del producto) cumple en la ejecución suministrada las siguientes disposiciones pertinentes y la legislación nacional correspondiente:</p> <p> 2014/35/EU - Baja Tensión 2014/30/EU - Compatibilidad Electromagnética 2011/65/EU + 2015/863 - Restricciones a la utilización de determinadas sustancias peligrosas</p> <p>así como las disposiciones de las siguientes normas europeas armonizadas: EN 60335-1:2012+A11:2014+A13:2017+A1:2019+A2:2019+A14:2019+A15:2021; EN 60335-2-51:2003+A1:2008+A2:2012; EN IEC 61000-6-1:2019; EN IEC 61000-6-2:2019; EN IEC 61000-6-3:2021; EN IEC 61000-6-4:2019; EN IEC 63000:2018;</p> <p>Persona autorizada para la recopilación de los documentos técnicos: D-44263 Dortmund</p>	<p>Stratos PICO-Z 20/... Stratos PICO-Z 25/... Stratos PICO-Z 30/...</p> <p>WILO SE Group Quality Wilopark 1</p>
<p>FR</p> <p>Traduction officielle de la déclaration</p>	<p>Nous, fabricant, déclarons sous notre seule responsabilité que les types de circulateurs des séries, Le numéro de série est inscrit sur la plaque signalétique du produit) dans leur état de livraison sont conformes aux dispositions des directives suivantes et aux législations nationales les transposant :</p> <p> 2014/35/EU - BASSE TENSION 2014/30/EU - COMPATIBILITE ELECTROMAGNETIQUE 2011/65/EU + 2015/863 - LIMITATION DE L'UTILISATION DE CERTAINES SUBSTANCES DANGEREUSES</p> <p>sont également conformes aux dispositions des normes européennes harmonisées suivantes :</p> <p>EN 60335-1:2012+A11:2014+A13:2017+A1:2019+A2:2019+A14:2019+A15:2021; EN 60335-2-51:2003+A1:2008+A2:2012; EN IEC 61000-6-1:2019; EN IEC 61000-6-2:2019; EN IEC 61000-6-3:2021; EN IEC 61000-6-4:2019; EN IEC 63000:2018;</p> <p>Personne autorisée à constituer le dossier technique est : D-44263 Dortmund</p>	<p>Stratos PICO-Z 20/... Stratos PICO-Z 25/... Stratos PICO-Z 30/...</p> <p>WILO SE Group Quality Wilopark 1</p>
<p>IT</p> <p>Traduzione ufficiale della Dichiarazione</p>	<p>Noi, il costruttore, dichiariamo sotto la nostra esclusiva responsabilità che questi tipi di circolatori a rotore bagnato della serie, (Il numero di serie è riportato sulla targhetta del sito del prodotto) allo stato di consegna sono conformi alle seguenti direttive pertinenti e alla legislazione nazionale pertinente:</p> <p> 2014/35/EU - Bassa Tensione 2014/30/EU - Compatibilità Elettromagnetica 2011/65/EU + 2015/863 - sulla restrizione dell'uso di determinate sostanze pericolose</p> <p>rispettare anche le seguenti norme pertinenti: EN 60335-1:2012+A11:2014+A13:2017+A1:2019+A2:2019+A14:2019+A15:2021; EN 60335-2-51:2003+A1:2008+A2:2012; EN IEC 61000-6-1:2019; EN IEC 61000-6-2:2019; EN IEC 61000-6-3:2021; EN IEC 61000-6-4:2019; EN IEC 63000:2018;</p> <p>La persona autorizzata a compilare il fascicolo tecnico è: D-44263 Dortmund</p>	<p>Stratos PICO-Z 20/... Stratos PICO-Z 25/... Stratos PICO-Z 30/...</p> <p>WILO SE Group Quality Wilopark 1</p>
<p>PT</p> <p>Tradução oficial da Declaração</p>	<p>Nós, o fabricante, declaramos sob nossa exclusiva responsabilidade que o(s) circulador(es) de rotor húmido da(s) série(s), (O nº de série está marcado na placa de características do produto) está em conformidade com a versão fornecida nas seguintes disposições relevantes e de acordo com a legislação nacional</p> <p> 2014/35/EU - Baixa Voltagem 2014/30/EU - Compatibilidade Electromagnética 2011/65/EU + 2015/863 - relativa à restrição do uso de determinadas substâncias perigosas</p> <p>assim como as seguintes disposições das normas europeias EN 60335-1:2012+A11:2014+A13:2017+A1:2019+A2:2019+A14:2019+A15:2021; EN 60335-2-51:2003+A1:2008+A2:2012; EN IEC 61000-6-1:2019; EN IEC 61000-6-2:2019; EN IEC 61000-6-3:2021; EN IEC 61000-6-4:2019; EN IEC 63000:2018;</p> <p>Pessoa autorizada para a elaboração de documentos técnicos: D-44263 Dortmund</p>	<p>Stratos PICO-Z 20/... Stratos PICO-Z 25/... Stratos PICO-Z 30/...</p> <p>WILO SE Group Quality Wilopark 1</p>

<p>DA</p> <p>Officiel oversættelse af erklæringen</p>	<p>Vi, producenten, erklærer under vores eget ansvar, at disse kirtelfrie cirkulationspumpe typer i serien, (Serienummeret er markeret på produktpladen) i deres leverede tilstand overholde følgende relevante direktiver og den relevante nationale lovgivning:</p> <p> 2014/35/EU - Lavspændings 2014/30/EU - Elektromagnetisk Kompatibilitet 2011/65/EU + 2015/863 - Begrænsning af anvendelsen af visse farlige stoffer</p> <p>også overholde følgende relevante standarder: EN 60335-1:2012+A11:2014+A13:2017+A1:2019+A2:2019+A14:2019+A15:2021; EN 60335-2-51:2003+A1:2008+A2:2012; EN IEC 61000-6-1:2019; EN IEC 61000-6-2:2019; EN IEC 61000-6-3:2021; EN IEC 61000-6-4:2019; EN IEC 63000:2018;</p> <p>Person, der er autoriseret til at udarbejde den tekniske fil, er: D-44263 Dortmund</p>	<p>Stratos PICO-Z 20/... Stratos PICO-Z 25/... Stratos PICO-Z 30/...</p> <p>WILO SE Group Quality Wilopark 1</p>
<p>ET</p> <p>Deklaratsiooni ametlik tõlge</p>	<p>Meie, tootja, kuulutame ainuisikulisel vastutusel, et need seeria näärmeteta tsirkulatsioonipumbad, (Seerianumber on märgitud toote saidi plaadile) oma tarnitud olekus järgima järgmisi asjakohaseid direktiive ja asjakohaseid siseriiklikke õigusakte:</p> <p> 2014/35/EU - Madalpingeseadmed 2014/30/EU - Elektromagnetilist Ühilduvust 2011/65/EU + 2015/863 - teatavate ohtlike ainete kasutamise piiramise kohta</p> <p>vastama ka järgmistele asjakohastele standarditele: EN 60335-1:2012+A11:2014+A13:2017+A1:2019+A2:2019+A14:2019+A15:2021; EN 60335-2-51:2003+A1:2008+A2:2012; EN IEC 61000-6-1:2019; EN IEC 61000-6-2:2019; EN IEC 61000-6-3:2021; EN IEC 61000-6-4:2019; EN IEC 63000:2018;</p> <p>Technilise toimiku koostamiseks on volitatud isik: D-44263 Dortmund</p>	<p>Stratos PICO-Z 20/... Stratos PICO-Z 25/... Stratos PICO-Z 30/...</p> <p>WILO SE Group Quality Wilopark 1</p>
<p>FI</p> <p>Julistuksen virallinen käännös</p>	<p>Me valmistaja vakuutamme yksinomaisella vastuullamme, että nämä sarjan tiivisteettömät kiertovesipumput, (Sarjanumero on merkitty tuotekohtaiseen kilpeen) toimitetussa tilassa noudattavat seuraavia asiaankuuluvia direktiivejä ja asiaa koskevaa kansallista lainsäädäntöä:</p> <p> 2014/35/EU - Matala Jännite 2014/30/EU - Sähkömagneettinen Yhteensopivuus 2011/65/EU + 2015/863 - tiettyjen vaarallisten aineiden käytön rajoittamisesta</p> <p>noudattamaan myös seuraavia asiaankuuluvia standardeja: EN 60335-1:2012+A11:2014+A13:2017+A1:2019+A2:2019+A14:2019+A15:2021; EN 60335-2-51:2003+A1:2008+A2:2012; EN IEC 61000-6-1:2019; EN IEC 61000-6-2:2019; EN IEC 61000-6-3:2021; EN IEC 61000-6-4:2019; EN IEC 63000:2018;</p> <p>Henkilö, jolla on valtuudet koota tekninen tiedosto, on: D-44263 Dortmund</p>	<p>Stratos PICO-Z 20/... Stratos PICO-Z 25/... Stratos PICO-Z 30/...</p> <p>WILO SE Group Quality Wilopark 1</p>
<p>IS</p> <p>Opinber þýðing á yfirlýsingunni</p>	<p>Við framleiðandinn lýsum því yfir undir ábyrgð okkar einungis að þessar kirtillausu hringlaga dælugerðir séríunnar, (Raðnúmerið er merkt á plötunni á vörustaðnum) í afhentu ástandi í samræmi við eftirfarandi viðeigandi tilskipanir og viðeigandi innlenda löggjöf:</p> <p> 2014/35/EU - Lágspennutilskipun 2014/30/EU - Rafseguls-samhæfni-tilskipun 2011/65/EU + 2015/863 - Takmörkun á notkun tiltekinna hættulegra efna</p> <p>uppfylla einnig eftirfarandi viðeigandi staðla: EN 60335-1:2012+A11:2014+A13:2017+A1:2019+A2:2019+A14:2019+A15:2021; EN 60335-2-51:2003+A1:2008+A2:2012; EN IEC 61000-6-1:2019; EN IEC 61000-6-2:2019; EN IEC 61000-6-3:2021; EN IEC 61000-6-4:2019; EN IEC 63000:2018;</p> <p>Sá sem hefur heimild til að taka saman tækniskrána er: D-44263 Dortmund</p>	<p>Stratos PICO-Z 20/... Stratos PICO-Z 25/... Stratos PICO-Z 30/...</p> <p>WILO SE Group Quality Wilopark 1</p>
<p>LT</p> <p>Oficialus deklaracijos vertimas</p>	<p>Mes, kaip gamintojas, savo atsakomybės ribose deklaruojame, kad šios serijos šlapio rotorius suurblių modeliai, (Serijos numeris pažymėtas ant produkto lentelės) taip kaip pristatyti, atitinka sekančias aktualias direktyvas ir nacionalines teisės normas bei reglamentus:</p> <p> 2014/35/EU - Žema įtampa 2014/30/EU - Elektromagnetinis Suderinamumas 2011/65/EU + 2015/863 - dėl tam tikrų pavojingų medžiagų naudojimo apribojimo</p> <p>taip pat atitinka sekančius aktualius standartus: EN 60335-1:2012+A11:2014+A13:2017+A1:2019+A2:2019+A14:2019+A15:2021; EN 60335-2-51:2003+A1:2008+A2:2012; EN IEC 61000-6-1:2019; EN IEC 61000-6-2:2019; EN IEC 61000-6-3:2021; EN IEC 61000-6-4:2019; EN IEC 63000:2018;</p> <p>Asmuo įgaliotas sudaryti techninius dokumentus yra: D-44263 Dortmund</p>	<p>Stratos PICO-Z 20/... Stratos PICO-Z 25/... Stratos PICO-Z 30/...</p> <p>WILO SE Group Quality Wilopark 1</p>

<p>LV</p> <p>Deklarācijas oficiālais tulkojums</p>	<p>Mēs, ražotājs, ar pilnu atbildību paziņojam, ka šie slapjā rotora cirkulācijas sūkņu tipi, (Sērijas numurs ir norādīts uz izstrādājuma plāksnītes) piegādātāja valstī atbilst šādām attiecīgām direktīvām un attiecīgiem valsts tiesību aktiem:</p> <p> 2014/35/EU - Zemsprieguma 2014/30/EU - Elektromagnētiskās Saderības 2011/65/EU + 2015/863 - par dažu bīstamu vielu izmantošanas ierobežošanu 2011/65/UE</p> <p>atbilst arī sekojošiem attiecīgiem standartiem: EN 60335-1:2012+A11:2014+A13:2017+A1:2019+A2:2019+A14:2019+A15:2021; EN 60335-2-51:2003+A1:2008+A2:2012; EN IEC 61000-6-1:2019; EN IEC 61000-6-2:2019; EN IEC 61000-6-3:2021; EN IEC 61000-6-4:2019; EN IEC 63000:2018;</p>	<p>Stratos PICO-Z 20/... Stratos PICO-Z 25/... Stratos PICO-Z 30/...</p> <p>WILO SE Group Quality Wilopark 1</p> <p>Persona pilnvarota sastādīt tehnisko dokumentāciju: D-44263 Dortmund</p>
<p>NL</p> <p>Officiële vertaling van de verklaring</p>	<p>Wij, de fabrikant, verklaren onder onze eigen verantwoordelijkheid dat deze natloper-circulatiepompen van de serie, (Het serienummer staat vermeld op het naamplaatje van het product) in de geleverde versie voldoen aan de volgende relevante bepalingen en aan de overeenkomstige nationale wetgeving:</p> <p> 2014/35/EU - Laagspannings 2014/30/EU - Elektromagnetische Compatibiliteit 2011/65/EU + 2015/863 - betreffende beperking van het gebruik van bepaalde gevaarlijke stoffen</p> <p>voldoen ook aan de volgende relevante normen: EN 60335-1:2012+A11:2014+A13:2017+A1:2019+A2:2019+A14:2019+A15:2021; EN 60335-2-51:2003+A1:2008+A2:2012; EN IEC 61000-6-1:2019; EN IEC 61000-6-2:2019; EN IEC 61000-6-3:2021; EN IEC 61000-6-4:2019; EN IEC 63000:2018;</p>	<p>Stratos PICO-Z 20/... Stratos PICO-Z 25/... Stratos PICO-Z 30/...</p> <p>WILO SE Group Quality Wilopark 1</p> <p>De persoon die bevoegd is om het technische bestand samen te stellen is: D-44263 Dortmund</p>
<p>NO</p> <p>Offisiell oversettelse av erklæring</p>	<p>Vi som produsent erklærer herved vårt ansvar at våtløper sirkulasjonspumper under type serie, (serienummeret er markert på pumpekilt) I levert tilstand vil produkt overholde følgende direktiver og relevant nasjonal lovgivning</p> <p> 2014/35/EU - Lavspenningsdirektiv 2014/30/EU - EMV-Elektromagnetisk kompatibilitet 2011/65/EU + 2015/863 - Begrensning av bruk av visse farlige stoffer</p> <p>Oppfølger også relevante standarder EN 60335-1:2012+A11:2014+A13:2017+A1:2019+A2:2019+A14:2019+A15:2021; EN 60335-2-51:2003+A1:2008+A2:2012; EN IEC 61000-6-1:2019; EN IEC 61000-6-2:2019; EN IEC 61000-6-3:2021; EN IEC 61000-6-4:2019; EN IEC 63000:2018;</p>	<p>Stratos PICO-Z 20/... Stratos PICO-Z 25/... Stratos PICO-Z 30/...</p> <p>WILO SE Group Quality Wilopark 1</p> <p>Vedkommendesom er autorisert til å sammenstille teknisk fil er: D-44263 Dortmund</p>
<p>SV</p> <p>Officiell översättning av försäkran</p>	<p>Vi, tillverkaren, försäkrar under eget ansvar att de våtlöpande cirkulationspumparna i serien (Serienumret finns utmärkt på produktens dataskylt) i det utförande de levererades överrenstämmer med följande relevanta direktiv och relevant nationell lagstiftning</p> <p> 2014/35/EU - Lågspännings 2014/30/EU - Elektromagnetisk Kompatibilitet 2011/65/EU + 2015/863 - begränsning av användning av vissa farliga ämnen</p> <p>överrenstämmer också med följande relevanta standarder: EN 60335-1:2012+A11:2014+A13:2017+A1:2019+A2:2019+A14:2019+A15:2021; EN 60335-2-51:2003+A1:2008+A2:2012; EN IEC 61000-6-1:2019; EN IEC 61000-6-2:2019; EN IEC 61000-6-3:2021; EN IEC 61000-6-4:2019; EN IEC 63000:2018;</p>	<p>Stratos PICO-Z 20/... Stratos PICO-Z 25/... Stratos PICO-Z 30/...</p> <p>WILO SE Group Quality Wilopark 1</p> <p>Person behörig att sammanställa denna tekniska fil är: D-44263 Dortmund</p>
<p>GA</p> <p>Eadar-theangachadh oifigeil den Ghairm</p>	<p>Bidh sinn, an neach-dèanamh, a 'foillseachadh fon aon uallach againn gu bheil na seòrsachan pumpa cuairteachaidh glandless seo den t-sreath, (Tha an àireamh sreathach air a chomharrachadh air clàr làrach an toraidh) anns an stàit libhridhidh aca gèilleadh ris na stiùiridhean buntainneach a leanas agus ris an reachdas nàiseanta buntainneach:</p> <p> 2014/35/EU - Ísealvoltais 2014/30/EU - Comhoiriúnacht Leictreamaighnéadach 2011/65/EU + 2015/863 - Srian ar an úsáid a bhaint as substaintí guaiseacha acu</p> <p>gèilleadh cuideachd ris na h-inbhean iomchaidh a leanas: EN 60335-1:2012+A11:2014+A13:2017+A1:2019+A2:2019+A14:2019+A15:2021; EN 60335-2-51:2003+A1:2008+A2:2012; EN IEC 61000-6-1:2019; EN IEC 61000-6-2:2019; EN IEC 61000-6-3:2021; EN IEC 61000-6-4:2019; EN IEC 63000:2018;</p>	<p>Stratos PICO-Z 20/... Stratos PICO-Z 25/... Stratos PICO-Z 30/...</p> <p>WILO SE Group Quality Wilopark 1</p> <p>Is e an neach le ùghdarras am faidhle teicnigeach a chur ri chèile: D-44263 Dortmund</p>

BG Официален превод на Декларация	<p>Ние, като производител, декларираме на собствена отговорност, че помпите с мокър ротор от серията,</p> <p>Серийните номера са обозначени на табелата на продукта</p> <p>В доставения им вид са в съответствие приложимите за държавата директиви и законодателство</p> <p> 2014/35/EU - Ниско Напрежение 2014/30/EU - Електромагнитна съвместимост 2011/65/EU + 2015/863 - относно ограничението за употребата на определени опасни вещества</p> <p>Също така отговарят на следните изискуеми норми: EN 60335-1:2012+A11:2014+A13:2017+A1:2019+A2:2019+A14:2019+A15:2021; EN 60335-2-51:2003+A1:2008+A2:2012; EN IEC 61000-6-1:2019; EN IEC 61000-6-2:2019; EN IEC 61000-6-3:2021; EN IEC 61000-6-4:2019; EN IEC 63000:2018;</p>	Stratos PICO-Z 20/... Stratos PICO-Z 25/... Stratos PICO-Z 30/... WILO SE Group Quality Wilopark 1 Лицето, упълномощено да състави техническия доклад е: D-44263 Dortmund
CS Oficiální překlad Prohlášení	<p>My, výrobce, prohlašujeme na základě naší výhradní odpovědnosti, že tyto bezucpávkové oběhové čerpadlo řady,</p> <p>(Sériové číslo je uvedeno na výrobním štítku)</p> <p>ve svém dodaném stavu dodržovat následující relevantní směrnice a příslušnou národní legislativu:</p> <p> 2014/35/EU - Nízké Napětí 2014/30/EU - Elektromagnetická Kompatibilita 2011/65/EU + 2015/863 - Omezení používání některých nebezpečných látek</p> <p>dodržovat také následující relevantní normy: EN 60335-1:2012+A11:2014+A13:2017+A1:2019+A2:2019+A14:2019+A15:2021; EN 60335-2-51:2003+A1:2008+A2:2012; EN IEC 61000-6-1:2019; EN IEC 61000-6-2:2019; EN IEC 61000-6-3:2021; EN IEC 61000-6-4:2019; EN IEC 63000:2018;</p>	Stratos PICO-Z 20/... Stratos PICO-Z 25/... Stratos PICO-Z 30/... WILO SE Group Quality Wilopark 1 Osoba oprávněná sestavit technickou dokumentaci je: D-44263 Dortmund
HR Službeni prijevod Deklaracije	<p>Mi, proizvođač, izjavljujemo pod isključivom odgovornošću da ova mokrorotorna pumpa tipa iz serije,</p> <p>(Serijski broj je označen na tipskoj pločici proizvoda)</p> <p>u isporučenom stanju odgovara sljedećim relevantnim direktivama i relevantnom nacionalnom zakonodavstvu:</p> <p> 2014/35/EU - Smjernica o niskom naponu 2014/30/EU - Elektromagnetna kompatibilnost - smjernica 2011/65/EU + 2015/863 - ograničenju uporabe određenih opasnih tvari</p> <p>u skladu također i sa sljedećim relevantnim standardima: EN 60335-1:2012+A11:2014+A13:2017+A1:2019+A2:2019+A14:2019+A15:2021; EN 60335-2-51:2003+A1:2008+A2:2012; EN IEC 61000-6-1:2019; EN IEC 61000-6-2:2019; EN IEC 61000-6-3:2021; EN IEC 61000-6-4:2019; EN IEC 63000:2018;</p>	Stratos PICO-Z 20/... Stratos PICO-Z 25/... Stratos PICO-Z 30/... WILO SE Group Quality Wilopark 1 Osoba ovlaštena za sastavljanje tehničke dokumentacije: D-44263 Dortmund
HU A Nyilatkozat hivatalos fordítása	<p>Mi, a gyártó, sajtát felelősségünkre kijelentjük, hogy a sorozat nedvestengelyű keringető szivattyúi,</p> <p>(A sorozatszámot a termék adattábláján feltüntetjük)</p> <p>leszállított kivitellükben feleljenek meg a következő vonatkozó irányelveknek és a vonatkozó nemzeti irányelveknek</p> <p> 2014/35/EU - Alacsony Feszültségű 2014/30/EU - Elektromágneses összeférhetőségre 2011/65/EU + 2015/863 - egyes veszélyes való alkalmazásának korlátozásáról</p> <p>megfeleljen a következő vonatkozó előírásoknak is: EN 60335-1:2012+A11:2014+A13:2017+A1:2019+A2:2019+A14:2019+A15:2021; EN 60335-2-51:2003+A1:2008+A2:2012; EN IEC 61000-6-1:2019; EN IEC 61000-6-2:2019; EN IEC 61000-6-3:2021; EN IEC 61000-6-4:2019; EN IEC 63000:2018;</p>	Stratos PICO-Z 20/... Stratos PICO-Z 25/... Stratos PICO-Z 30/... WILO SE Group Quality Wilopark 1 A műszaki dokumentáció összeállítására jogosult személy: D-44263 Dortmund
PL Oficjalne tłumaczenie Deklaracji Zgodności	<p>Producent oświadcza na wyłączną odpowiedzialność, że typoszeregi bez dławnicowych pomp obiegowych z serii</p> <p>(Numer seryjny znajduje się na tabliczce znamionowej produktu)</p> <p>w stanie dostarczonym są zgodne z następującymi dyrektywami i przepisami krajowymi mającymi zastosowanie:</p> <p> 2014/35/EU - Niskich Napięć 2014/30/EU - Kompatybilności Elektromagnetycznej 2011/65/EU + 2015/863 - sprawie ograniczenia stosowania niektórych niebezpiecznych substancji</p> <p>są również zgodne z następującymi specyfikacjami technicznymi mającymi zastosowanie: EN 60335-1:2012+A11:2014+A13:2017+A1:2019+A2:2019+A14:2019+A15:2021; EN 60335-2-51:2003+A1:2008+A2:2012; EN IEC 61000-6-1:2019; EN IEC 61000-6-2:2019; EN IEC 61000-6-3:2021; EN IEC 61000-6-4:2019; EN IEC 63000:2018;</p>	Stratos PICO-Z 20/... Stratos PICO-Z 25/... Stratos PICO-Z 30/... WILO SE Group Quality Wilopark 1 Osoba upoważniona do sporządzenia dokumentacji technicznej: D-44263 Dortmund









wilo



Local contact at
www.wilo.com/contact

Pioneering for You

WILO SE
Wilopark 1
44263 Dortmund
Germany
T +49 (0)231 4102-0
F +49 (0)231 4102-7363
wilo@wilo.com
www.wilo.com