

Потопяема бъркалка

Flumen OPTI-TR 22.145-4/12

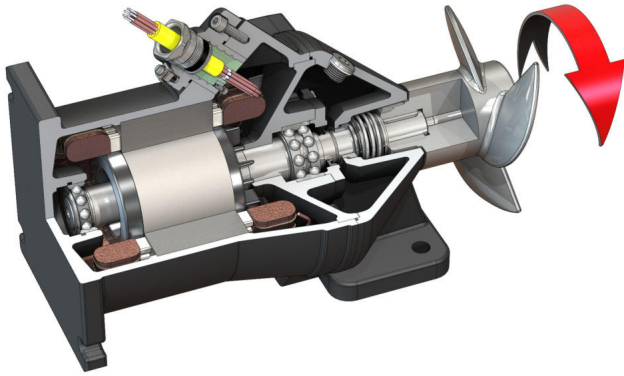

Мерна единица

Консумирана мощност в работната точка $P_{1,1}$	3,00 kW
Макс. сила, предизвикваща плъзгане F	400 N
Вътрешен коефициент на производителност при плъзгане	133 N/kW
Тегло нето при бл. m	105 kg
Противовзривна защита $ATEX$	Опционално
Противовзривна защита FM	Опционално
Степен на защита на мотора	IP68

Пропелер

Конструкция на пропелера	Пропелер с 3 витла със самопочистваща се втулка; извит назад, по този начин позволяващ запушване и заплитане
Номинален диаметър на пропелера D_{nom}	220 mm
Обороти на пропелера n	1405 1/min
Предавателно число на предавателна кутия	1,000

Количества и видове на напълване

Пълнеж на уплътнителната камера	Бяло масло
Количество на напълване на уплътнителната камера V	1,30 l

Мотор/електроника

Вид на електродвигателя	T 17-4/12R (Ex)
Конструкция на мотора	Потопяем мотор – повърхностно охлаждане
Захранване от мрежата	3~400 V, 50 Hz
Номинален ток I_N	9,40 A
Пусков ток – директен I_D	47,00 A
Пусков ток – звезда-триъгълник $I_{D\Delta}$	16,00 A
Консумирана мощност $P_{1\max}$	5,80 kW
Номинална мощност на мотора P_2	4,5 kW
Обороти n	1405 1/min
Мотор-клас на енергийна ефективност	-
Степен на ефективност η_M	78,0 %
Коефициент на мощността $\cos \varphi$	0,89
Мин. температура на флуида T_{min}	3 °C
Макс. температура на флуида T_{max}	40 °C
Макс. дълбочина на потапяне	20 m
Клас на изолация	H
Макс. честота на включване t	15 1/h
мин. пауза при комутиране t	3 min
Стартов момент M	67 Nm
Момент на инерция на масата	0,0108 kg/m ²
Опора на мотора	1 плъзгач се сачмен лагер, 1 двуреден кос сачмен лагер

Материали

Материал мотор	5.1301, EN-GJL-250
Статично уплътнение	FKM
Моторен вал	1.4021, X20Cr13
Уплътнителна камера	5.1301, EN-GJL-250
Уплътнение от страната на флуида	SiC/SiC, Q1Q1VGG
Пропелер	1.4408, GX5CrNiMo19-11-2