

wilo



Готови решения за дома и градината

Битово водоснабдяване 2026

Високоэффективни решения от Wilo на специални цени
Цялостни системи за водоснабдяване, дъждовни,
дренажни/отпадъчни води, както и всички необходими аксесоари.



★
НОВО

Wilo-RAIN1



★
НОВО

Wilo-Isar BOOST5-E-2G



Бърз
монтаж

Wilo-Actun INITIAL 3



★
НОВО

Wilo-Jet FWJ

Помпи за повишаване на налягането, чиста вода и напояване

Wilo - PB BOOST FIRST

Помпа с мокър ротор за повишаване на налягането. Възможност за подвързване към външен водопровод и захранване на 2-4 мивки. Температура на флуида до +90°C. Защита от работа на сухо, благодарение на вградения сензор за поток.

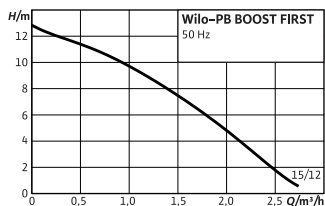

Тих режим на работа



E= 220V
F= Шуко щепсел

Описание	P ₂ (kW)	Каталожен номер	Цена с ДДС	
PB Boost First 15/12-E-F	0.175	4249631	451,50 лв	230,85 €

Wilo-Initial Jet

Самозасмукваща едностъпална помпа за водоснабдяване, напояване и използване на дъждовна вода. Самозасмукваща до 7м. Електрическо свързване чрез клемна кутия. Всички части в допир с флуида са устойчиви на корозия.

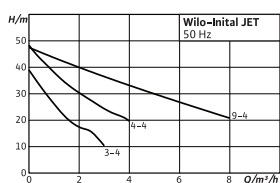

Акcesoари:

3 7 8 9 10 11

Описание	P ₂ (kW)	Каталожен номер	Цена с ДДС	
Initial Jet 3-4	0.6	4185607	331,91 лв	169,70 €
Initial Jet 4-4	0.75	4168023	348,47 лв	178,17 €
Initial Jet 9-4	1.1	4186041	935,97 лв	478,56 €

Wilo-HiMulti 3

Многостъпална високоефективна помпа за битово водоснабдяване. HiMulti 3 – нормално засмукваща HiMulti 3P – самозасмукваща Бутон за лесно спиране на помпата.

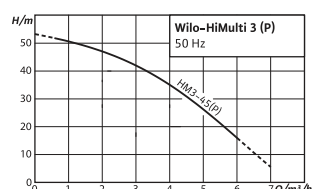

Акcesoари:

2 3 7 8 9 10 11

Описание	P ₂ (kW)	Каталожен номер	Цена с ДДС	
HiMulti 3-45 P/1/5/230	0.8	4194284	1080,70 лв	552,55 €
HiMulti 3-45 /1/5/230	0.8	4189526	1063,77 лв	543,90 €



Хидравлика от неръждаема стомана

5 ГОДИНИ ГАРАНЦИЯ

Wilo-Jet HWJ

Хидрофор със самозасмукваща помпа, пресостат, мембранен разширителен съд и манометър, идеален за дом и градина, за водоснабдяване/напояване с вода от кладенци или резервоари.

Предимства на Wilo-Jet HWJ:

- Дълъг експлоатационен живот
- Редуцира честотата на стартиране на помпата
- Предотвратява хидравлични удари и резки промени в налягането
- Осигурява лесен и бърз монтаж

Акcesoари: 9

Описание	P (kW)	Каталожен номер	Цена с ДДС	
HWJ 202 X EM 24 I EPDM	0.55	2402372	588,61 лв	300,95 €
HWJ 203 X EM 24 I EPDM	0.75	2402374	601,97 лв	307,78 €
HWJ 203 X EM 24L BUTYL*	0.75	2402375	713,25 лв	364,68 €
HWJ 203 X EM 50L EPDM	0.75	2402380	746,47 лв	381,66 €
HWJ 204 X EM 24 I EPDM	1.0	2402376	681,60 лв	348,49 €
HWJ 204 X EM 50L EPDM	1.0	2402382	829,41 лв	424,07 €
HWJ 203 X EM 24L BUTYL*	1.0	2402377	802,79 лв	410,46 €

* С 5 години гаранция за вариантите с BUTYL

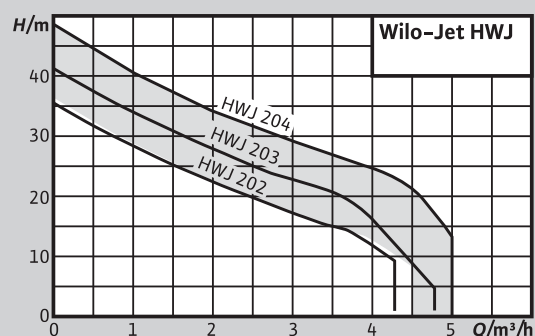

Научете повече за нашите решения за целия воден цикъл.

wilo.com/bg/bg/Coldwater

wilo.com/bg/bg

[@wilobulgaria](https://www.facebook.com/wilobulgaria)

[in](https://www.linkedin.com/company/wilo-bulgaria) Wilo Bulgaria

Wilo-Jet FWJ

Хидрофор със самозасмукваща помпа и електронен пресостат за автоматична работа на. С вграден възвратен клапан и защита от работа на сухо. За водоснабдяване и напояване от кладенци или резервоари.

Предимства на Wilo-Jet FWJ:

Напълно сглобена система осигуряваща бърз монтаж и лесна поддръжка. Оборудвана е със система Plug & Pump. При отваряне на кран налягането в системата спада и помпата се включва автоматично при фабрично зададено налягане от 1,5 bar. Тя продължава да работи, докато през системата преминава минимален дебит над 95 l/h. След затваряне на спирателния кран помпата се изключва автоматично след около 10 секунди. Ако дебитът спадне под 95 l/h, помпата се изключва и се включва отново, когато налягането достигне 1,5 bar.

Описание	P (kW)	Каталожен номер	Цена с ДДС	
FWJ 203 X EM IE2	0.75	2402385	628,62 лв	321,41 €
FWJ 204 X EM IE2	1	2402386	702,30 лв	359,08 €

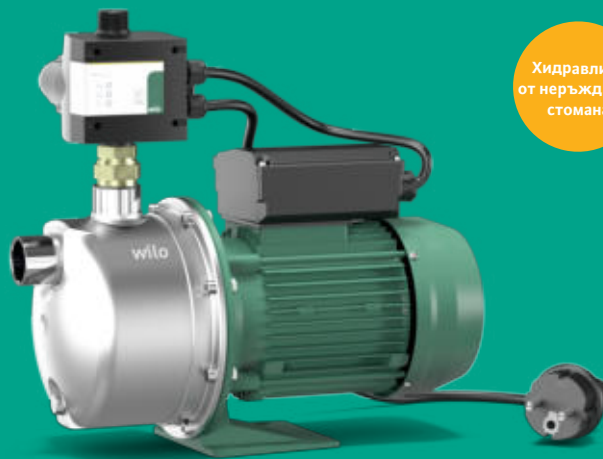

Хидравлика от неръждаема стомана

Wilo - Jet FWJ с буферен резервоар 500 l

Описание:

Напълно сглобена система за водоснабдяване или напояване. Състои се от резервоар, самозасмукваща помпа и електронен пресостат. Изключително подходяща при условия на чести прекъсвания на водоснабдяването. Буферният резервоар е от устойчив на UV лъчи полиетилен и с обем 500 л. Системата е много компактна, с възможност за преминаване през стандартни врати. Окомплектована е с ревизионен капак, поплавъков кран за допълване с вода от водоснабдителната мрежа, филтър, възвратен клапан, преливник и дренаж. Размери: Д x Ш x В = 670 x 670 x 1490 mm.

Внимание:

- Буферният резервоар не е предназначен за питейна вода!
- Точката на потребление (душ, мивка и др.) на най-високата точка не трябва да бъде на повече от ~12 m над HiControl 1-EK*.

Описание	P (kW)	Каталожен номер	Цена с ДДС	
FWJ 203 X EM IE2 + буферен резервоар 500 l	0.75	2403578	3244,16 лв	1658,71 €
FWJ 204 X EM IE2 + буферен резервоар 500 l	1	2403579	3510,07 лв	1794,67 €



С буферен резервоар 500 l

★
НОВО

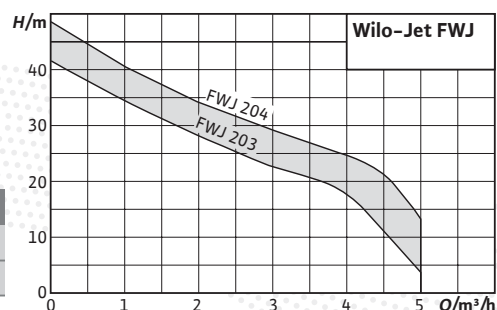

Wilo-Isar BOOST5-E-2G

Нашето високо ефективно решение за оптимално водно налягане във водопровода. Подходящо за водоснабдяване на дома, напояване и използване на дъждовна вода. Гарантира постоянно налягане на водата във всички точки на потребление.



Предимства на Wilo-Isar BOOST5-E-2G:

- сертификат за използване за питейни нужди
- вграден честотен преобразувател за поддържане на постоянното налягане и плавно стартиране на помпата
- лесен монтаж – Plug & Pump
- компактна конструкция
- бутони за настройка на необходимото налягане в инсталацията и LED индикатори
- мониторинг на работата на помпата и информация за възникнали грешки

- по-тихата хидравлика, шумоизолираната кутия и виброгасителите на монтажните крака гарантират ниски нива на шума
- вградена защита от работа на сухо
- ниска консумация на ток
- вграден възвратен клапан
- въртящи се на 360° входни и изходни връзки

Описание	P (kW)	Каталожен номер	Цена с ДДС	
Wilo-Isar BOOST5-E-3-2G	0.75	4271548	1458,17 лв	747,78 €
Wilo-Isar BOOST5-E-5-2G	1,1	4271549	1795,60 лв	920,82 €
Wilo-Isar BOOST5-E-3-2G + буферен резервоар 500 l**	0.75	2403576	5185,34 лв	2651,22 €
Wilo-Isar BOOST5-E-5-2G + буферен резервоар 500 l**	1	2403577	5344,88 лв	2732,80 €

* Сертификат WRAS: (Сертификат за питейна вода, Великобритания)

Wilo-Isar BOOST5-E-2G + резервоар 500 л

Хидрофорна система с високо ефективна, честотно регулирана помпа. Подходяща за битово водоснабдяване, за поддържане на постоянно налягане в мрежата и като решение при временни прекъсвания на водоснабдяването.

- 500 л буферен резервоар за вода, изработен от полиетилен, защитен от UV лъчи
- компактни размери за лесно преминаване през стандартни врати
- наличие на ревизионен капак
- допълване на вода от водопреносната мрежа посредством поплавък
- вграден възвратен клапан
- херметически плътен, ревизионен капак
- защита от работа на сухо и преливане
- размери: Д x Ш x В = 670 x 670 x 1490 мм

Внимание:

- Буферният резервоар не е предназначен за питейна вода!
- Точката на потребление (душ, мивка и други битови нужди)

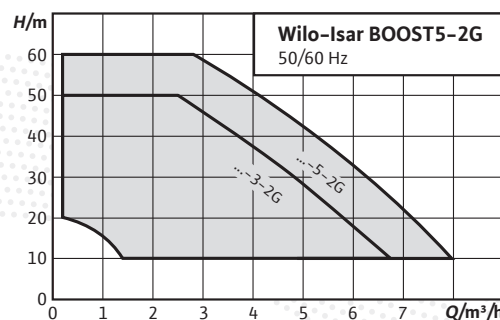

Wilo-Medana



Хоризонтална, многостъпална, самозасмукваща помпа с постоянни обороти. С възможност за самозасмукване до 8м.

Предимства на Wilo-Medana:

- бърз монтаж, лесно пускане в експлоатация и минимална поддръжка
- безшумна работа, позволяваща монтаж близо до жилищни помещения
- корпус от неръждаема стомана и елементи с катафорезно покритие за висока устойчивост на корозия
- двигател с вградена термична защита и автоматичен рестарт
- антивибрационна основа за намаляване на вибрациите и шума в системата
- сертифицирана за работа с питейна вода



Акcesoари:

- 2 3 4 7 8 9 10 11 14

Описание	P (kW)	Каталожен номер	Цена с ДДС	
Medana CH1-LSP204-6/E/A/8T	0.55	4262533	1104,52 лв	605,64 €
Medana CH1-LSP205-6/E/A/8T	0.55	4262534	1208,70 лв	618,00 €
Medana CH1-LSP405-6/E/A/8T	0.75	4262536	1250,67 лв	639,46 €

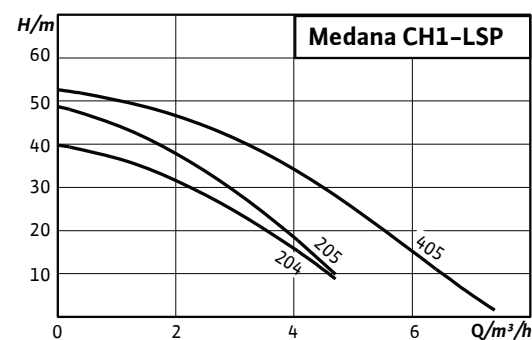

Помпи за повишаване на налягането, чиста вода и напояване

Wilo-PB

Нормално засмукваща помпа с вградено управление и термична защита. За повишаване на налягането при недостиг на напор във водопроводната мрежа. Антикорозионно покритие на помпата. Максимална температура на флуида 80°C. Максимално работно налягане от 1, 2 до 3 бара.

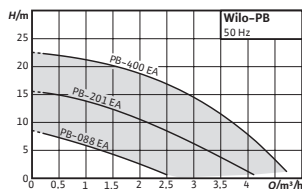

Описание	P ₂ (kW)	Каталожен номер	Цена с ДДС	
PB 088 EA	0.11	3068133	287,64 лв	147,07 €
PB 201 EA	0.34	3068136	419,14 лв	214,30 €
PB 400 EA	0.6	3068138	556,12 лв	284,34 €

Wilo-Sub TWI 5

Потопяема монофазна самоохладяща се 5-цолова помпа за чиста вода. За водочерпене от кладенци, цистерни и резервоари. Окомплектована с 20м кабел, пусково табло и въже. Всички части в допир с флуида са устойчиви на корозия. Корпус от неръждаема стомана.

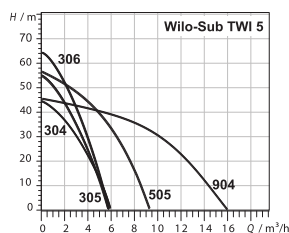

Описание	P ₂ (kW)	Каталожен номер	Цена с ДДС	
TWI5-304EM	0.55	4104118	1041,01 лв	532,26 €
TWI5-305EM	0.75	4144948	1131,41 лв	578,48 €
TWI5-306EM	0.75	4104119	1163,30 лв	594,79 €
TWI5-505EM	0.9	4144951	1236,70 лв	632,31 €
TWI5-904EM	1.5	4104122	1617,60 лв	827,06 €

Wilo-Jet WJ

Самозасмукваща, едностъпална помпа за приложение във водоснабдяването и използването на дъждовна вода. Дълбочина на засмукване до 8м. Комплект с 2м захранващ кабел. Всички части в допир с флуида са устойчиви на корозия.

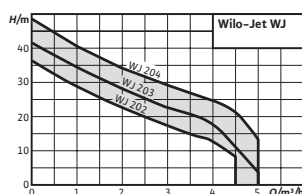
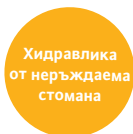

Акcesoари:

2 3 7 8 9 10 11

Описание	P ₂ (kW)	Каталожен номер	Цена с ДДС	
WJ-202-X-EM-2-WP	0.55	4262915	384,77 лв	196,73 €
WJ-203-X-EM-2-WP	0.75	4262916	404,62 лв	206,88 €
WJ-204-X-EM-2-WP	1.0	4262917	478,15 лв	244,47 €

Wilo-Extract FIRST

Потопяема многостъпална помпа за водоснабдяване от кладенци, цистерни и резервоари. Бърза инсталация и лесна експлоатация, благодарение на вградените управление и защита от работа на сухо.

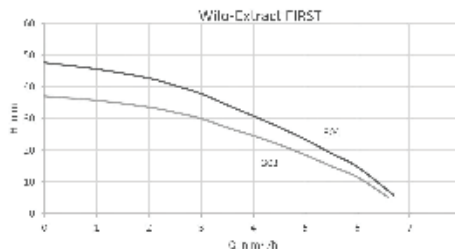

Описание	P ₂ (kW)	Каталожен номер	Цена с ДДС	
Wilo-Extract FIRST 303 EM/A*	0.75	6093855	802,03 лв	410,07 €
Wilo-Extract FIRST 304 EM/A*	1.0	6093856	865,96 лв	442,76 €
Wilo-Extract FIRST SE 303 EM/A**	0.75	6093857	815,25 лв	416,83 €
Wilo-Extract FIRST SE 304 EM/A**	1.0	6093858	880,64 лв	450,27 €

* Потопен монтаж

** Възможност за потопен и за сух монтаж

Wilo-HiPeri

Нормално засмукваща периферна помпа за битово водоснабдяване с месингово работно колело. Температура на флуида до 60°C. Макс. дълбочина на засмукване 8м. Макс. работно налягане 6,5 бара.



Акcesoари:

3 7 8 9 10 11

Описание	P ₂ (kW)	Каталожен номер	Цена с ДДС	
HiPeri 1-4	0.37	4186197	221,90 лв	113,46 €
HiPeri 1-5	0.55	4186198	278,87 лв	142,59 €



Научете повече за нашите решения за целия воден цикъл.

wilo.com/bg/bg/Coldwater

wilo.com/bg/bg

[@wilobulgaria](https://www.facebook.com/wilobulgaria)

[Wilo Bulgaria](https://www.linkedin.com/company/wilo-bulgaria)



Wilo-Actun INITIAL 3

Потопяема, многостъпална 3-цолова сондажна помпа. Предназначена за битово водоснабдяване от сондажи, кладенци и резервоари за дъждовна вода. Устойчиви на корозия части в контакт с флуида, възвратен клапан и само-смазващ се лагер, осигуряват висока експлоатационна надеждност.

Вградена термична защита на мотора. Монофазен двигател в комплект с пусково устройство. Максимално съдържание на пясък във флуида: до 150 g/m³. Максимална дълбочина на потапяне 150 метра.

Бърз монтаж

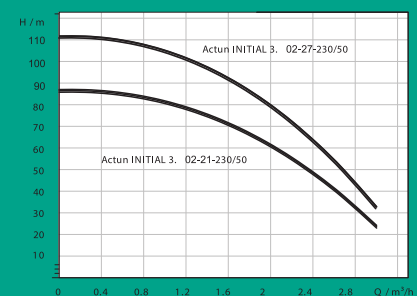
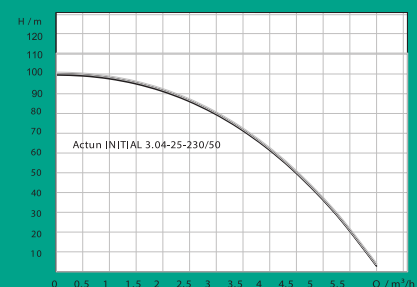
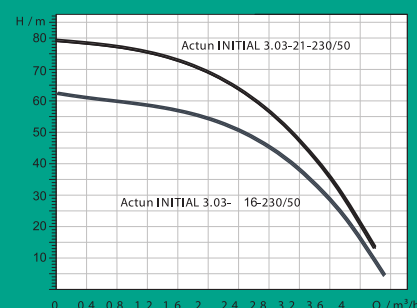

Описание	P (kW)	Каталожен номер	Цена с ДДС	
Actun Initial 3.03-16-230/50 B/P 1.5	0,55	9234255	380,20 лв	194,39 €
Actun Initial 3.03-21-230/50 B/P 1.7	0,75	9234256	443,31 лв	226,66 €
Actun Initial 3.04-25-230/50 B/P 2	1,1	2403234	557,57 лв	285,08 €
Actun Initial 3.02-21-230/50 B/P 1.5	0,55	9234261	413,18 лв	211,26 €
Actun Initial 3.02-27-230/50 B/P 1.7	0,75	9234262	462,55 лв	236,50 €

Акcesoару:

- 2
- 3
- 5
- 6
- 7
- 8
- 9
- 10
- 11

Сондажни помпи за водоснабдяване

Wilo-Sub TWU 4

Потопяема 4-цолова помпа, за водочерпене от сондажи с мин. диаметър 100 мм. Използва се за битово водоснабдяване и напояване за води без дълговлакнести или абразивни частици. Помпата е корозионно устойчива с вграден възвратен клапан и монофазен (EM) или трифазен (DM) мотор. Монофазните помпи са в комплект с пускател, а трифазните са с 1м кабел. Макс. съдържание на пясък – до 50g/m³.



Акcesoари:

1 2 3 6 8 10 11

Описание		P ₂ (kW)	Каталожен номер	Цена с ДДС	
TWU 4-0210 EM	1	0.55	2993941	1017,68 лв	520,33 €
TWU 4-0407 EM	1	0.55	2993942	992,71 лв	507,56 €
TWU 4-0409 EM	1	0.75	2993943	1074,95 лв	549,62 €
TWU 4-0414 EM	1	1.1	2993945	1263,79 лв	646,17 €
TWU 4-0414 DM	1	1.1	2993946	1147,58 лв	586,75 €
TWU 4-0418 EM	1	1.5	2993947	1461,35 лв	747,18 €
TWU 4-0418 DM	1	1.5	2993948	1292,84 лв	661,02 €
TWU 4-0427 EM	1	2.2	2993994	1763,51 лв	901,67 €
TWU 4-0427 DM	1	2.2	2993995	1597,90 лв	817,00 €
TWU 4-0807 EM	1	1.1	2993612	1226,02 лв	626,86 €
TWU 4-0807 DM	1	1.1	2993613	1185,35 лв	606,06 €
TWU 4-0810 EM	1	1.5	2993614	1539,80 лв	787,29 €
TWU 4-0810 DM	1	1.5	2993615	1438,11 лв	735,29 €
TWU 4-0815 EM	1	2.2	2993616	1911,67 лв	977,42 €
TWU 4-0815 DM	1	2.2	2993617	1682,15 лв	860,07 €
TWU 4-0821 DM	2	3.0	2993619	2347,46 лв	1200,24 €



Wilo-Actun FIRST-SPU4

Потопяема 4-цолова сондажна помпа с маслен двигател за напояване от сондаж, резервоар или кладенец. Монтажът в резервоар или кладенец изисква задължително окомплектовка с мантел.

Помпата е изработена от устойчиви на корозия материали. Има вграден възвратен клапан и NEMA-куплунг. Монофазните помпи са в комплект с пускател, а трифазните са с 1м кабел. Двигател с висока устойчивост при колебание на ел. напрежение. Помпата е подходяща за съдържание на пясък – до 50g/m³.



Акcesoари:

1 2 3 6 8 10 11

Описание	P ₂ (kW)	Каталожен номер	Цена с ДДС	
FIRST SPU4.02-10-B/XI4-50-1-230	0.55	2993883	836,71 лв	427,80 €
FIRST SPU4.02-14-B/XI4-50-1-230	0.75	2993885	950,03 лв	485,74 €
FIRST SPU4.03-08-B/XI4-50-2-230	0.55	2993889	865,77 лв	442,66 €
FIRST SPU4.03-11-B/XI4-50-1-230	0.75	2993890	929,69 лв	475,34 €
FIRST SPU4.03-16-B/XI4-50-1-230	0.55	2993891	963,92 лв	492,84 €
FIRST SPU4.04-07-B/XI4-50-1-230	0.55	2993884	848,34 лв	433,75 €
FIRST SPU4.04-09-B/XI4-50-1-230	0.75	2993886	874,49 лв	447,12 €
FIRST SPU4.04-14-B/XI4-50-1-230	1.1	2993888	1025,56 лв	524,36 €
FIRST SPU4.04-14-B/XI4-50-3-400	1.1	2993877	886,10 лв	453,06 €
FIRST SPU4.04-18-B/XI4-50-1-230	1.5	2993892	1173,74 лв	600,12 €
FIRST SPU4.04-18-B/XI4-50-3-400	1.5	2993878	1016,85 лв	519,91 €
FIRST SPU4.04-27-B/XI4-50-1-230	2.2	2993879	1238,58 лв	633,28 €
FIRST SPU4.04-27-B/XI4-50-3-400	2.2	2993880	1124,96 лв	575,18 €
FIRST SPU4.06-10-B/XI4-50-1-230	1.1	2993893	1069,14 лв	546,64 €
FIRST SPU4.06-10-B/XI4-50-3-400	1.1	2993894	900,64 лв	460,49 €
FIRST SPU4.06-20-B/XI4-50-1-230	2.2	2993897	1234,45 лв	631,16 €
FIRST SPU4.06-20-B/XI4-50-3-400	2.2	2993898	1054,86 лв	539,34 €
FIRST SPU4.06-27-B/XI4-50-3-400	3	2993881	1376,81 лв	703,95 €

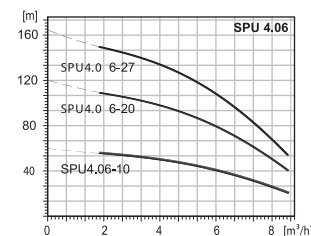
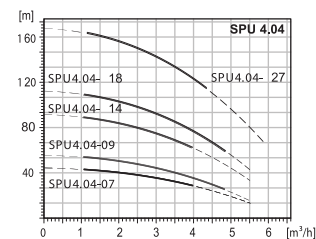
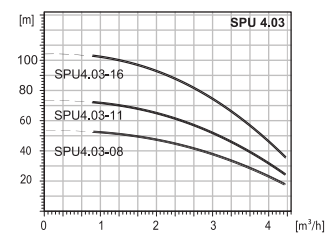
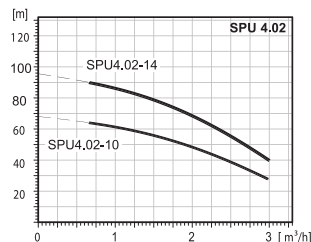
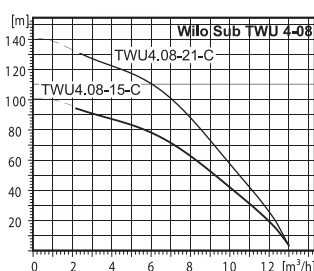
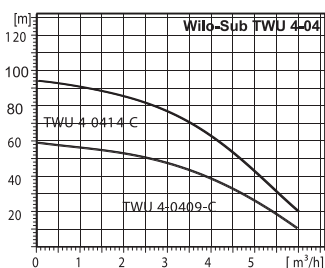
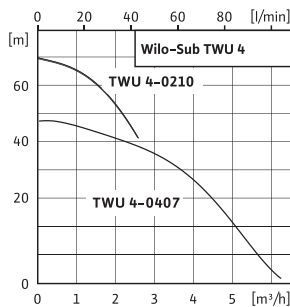

Wilo-RAIN1

Система за използване на дъждовна вода. Приложение – напояване или захранване на тоалетни казанчета. Системата е с компактна конструкция и е готова за свързване. Оборудвана е със самозасмукваща помпа HiMulti 3 P, междинен резервоар (11 л), трипътен вентил, електронно управление, 1,5м захранващ кабел с щепсел, поплавъчен превключвател с 20 м кабел, свободен потенциален контакт за външна опционална аларма или сигнал за повреда.



Електронното управление на системата осигурява:

- Непрекъснатост на водоснабдяването. Трипътният вентил автоматично превключва към градската водопроводна мрежа при достигане на критично ниско водно количество в резервоара
- Автоматично стартиране и спиране на помпата
- Защита на помпата от работа на сухо
- Автоматично превключване към основната градска водопроводна мрежа за 3 минути, за да се поднови водата в междинния резервоар, ако системата не е работила в продължение на 3 последователни седмици, дори когато нивото на дъждовната вода в събирателния резервоар е високо.

Специални характеристики / предимства на продукта:

- Икономия на питейна вода
- Лесен монтаж с различни възможности за хидравлично свързване
- Непрекъсната и напълно автоматична работа
- Удобна употреба и лесни настройки посредством дисплей с бутони и LED индикатори
- Високо ниво на надеждност и предпазване от работа на сухо
- Предотвратяване на замърсяване на водата при обратен поток (в съответствие БДС EN 1717)
- Бързо и лесно обслужване с директен достъп до компонентите на системата

Системата RAIN1 се доставя с:

- Система (междинен резервоар, помпа, арматура, управление)
- Поплавъчен превключвател
- Анкери с винтове за монтаж на стена

Доставката не включва:

- Събирателен резервоар/цистерна за съхранение на дъждовната вода (поз. 17)
- Маркуч за свързване на Rain 1 със събирателния резервоар/цистерна поз. 17

Описание на функционирането:

Системата (поз.15) транспортира събраната в резервоара/цистерната (поз. 17) дъждовна вода към точките на потребление (напр. тоалетен резервоар или напоителна система) посредством допълнително изградена тръбна мрежа

- 4: Свързване към градската водопроводна мрежа (G3/4")
- 5: Поплавък
- 8:Щуцер (G1") за подвързване на смукателен маркуч
- 9:Щуцер Ø19 – източване на междинния резервоар
- 15: Система Wilo-RAIN1
- 16: Вътрешна инсталация за захранване на тоалетни казанчета с дъждовна вода
- 17: Събирателен резервоар/цистерна за съхранение на дъждовната вода

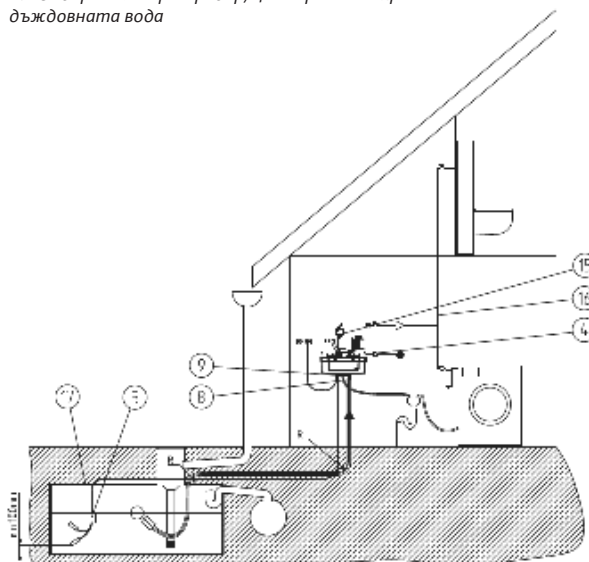

Описание	P (kW)	Каталожен номер	Цена с ДДС	
RAIN1-24 EM	0.4	2551468	3384,37 лв	1730,40 €
RAIN1-25 EM	0.5	2551469	3360,73 лв	1718,31 €
RAIN1-45 EM	0.8	2551470	3531,47 лв	1805,61 €

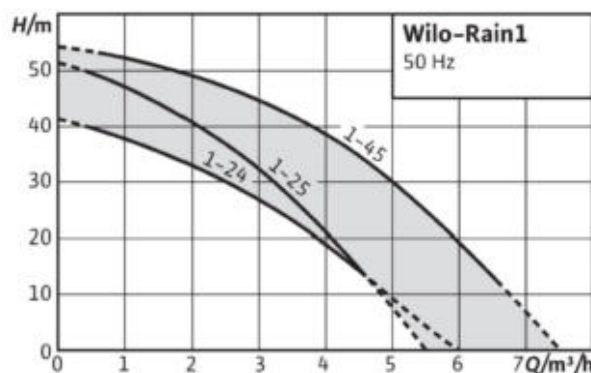

DrainLift WS 50E BASIC/UNI V05/M06-523



Wilo-DrainLift WS 50E е готова за свързване помпена система от високо качествено полиетилен, с една помпа, проектирана за надеждно отвеждане на отпадъчни води както при вътрешен монтаж в сгради, така и при вкопаване в терена.

Приложение:

- Вътрешен монтаж – компактна помпена станция за сутерени и технически помещения
- Външен монтаж – вкопана шахта за отвеждане на дренажни и канализационни води

Работен флуид:

- Води с фекално съдържание
- Води без фекално съдържание

Конструктивни предимства:

Резервоар (шахта):

- Оптимизирана геометрия, която предотвратява натрупване на утайки и образуване на отлагания
- Висока механична здравина благодарение на специалното оребряване, осигуряващо стабилност и защита срещу изплуване
- Гъвкав монтаж с избор на входни точки и интегрирана система за фиксиране към пода
- Капак с товарносимост до 200 kg (приложение само за пешеходни зони)

Помпен агрегат:

- Потопяема помпа с монофазен двигател със вградена термична защита
- Готов за свързване щепсел
- Автоматично възстановяване на работата
- Управление на нивото чрез вграден поплавъчен превключвател

Тръбна арматура:

- Комплектът включва напорен тръбопровод с резбова връзка, спирателен сферичен кран и възвратен клапан

Технически спецификации:

- Захранване: 1~230 V, 50 Hz
- Мощност на двигателя (P2): 0,55 kW
- Общ обем на резервоара: 255 l
- Полезен обем: 75 l
- Режим на работа: S2 – 15 мин., S3 – 10%
- Дължина на захранващия кабел: 10 m

Допълнителни аксесоари:

- Възможност за добавяне на удължение за шахта (300 mm) с необходимите уплътнения и крепежни елементи.

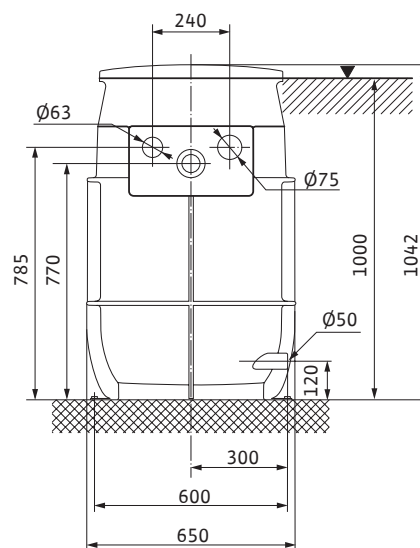
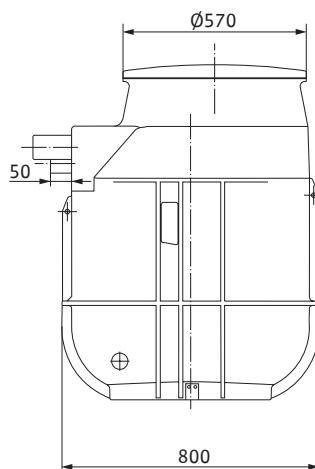
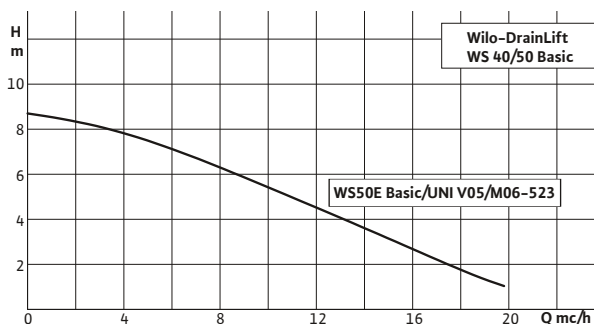

Описание	P (kW)	Каталожен номер	Цена с ДДС	
WS50E Basic/UNI V05/M06-523	0,55	2547603	6490,73 лв	3318,66 €
Удължение на шахтата	-	2525190	По заявка	По заявка



Аксесоари:

Удължението на шахтата включва уплътнение и монтажни аксесоари. Продължението на шахтата осигурява разлика във височината от 300 mm между отвора на шахтата и нивото 0 на терена.

Забележка за монтаж: възможен е монтаж на само едно удължение на шахта!

Технически данни

- Височина на удължението: 300 mm
- Диаметър: 500 mm
- Материал: полиетилен
- Тегло: 6,5 kg

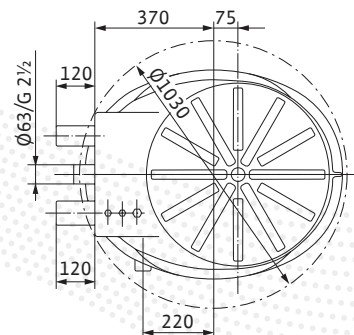

Автоматични компактни помпени системи за отпадъчни води

DrainLift MINI3 / MINI5

	Тоалетна	Тоалетна Подвесна	Биде	Писоар	Мивка	Мивка (баня)	Вана	Душ	Пералня	Съдомиялна машина	Мивка (кухня)
DrainLift MINI3-XXS						✓		✓			
DrainLift MINI3-XS			✓	✓	✓	✓	✓	✓	✓	✓	✓
DrainLift MINI3-XS/WC	✓	✓	✓	✓	✓	✓	✓	✓			
DrainLift MINI5-XS/C			✓	✓	✓	✓	✓	✓	✓	✓	✓
DrainLift MINI5-XS/WC	✓	✓	✓	✓	✓	✓	✓	✓			

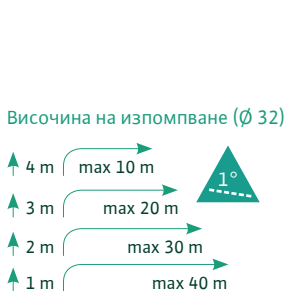

DrainLift MINI3-XXS

*Ориентировъчни стойности



DrainLift MINI3-XS



DrainLift MINI3-XS/WC

Wilo-DrainLift MINI3

DrainLift MINI3-XXS-EF

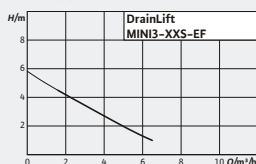

DrainLift MINI3-XS-EF

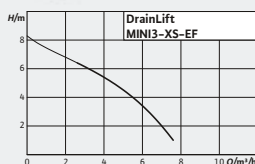

Компактни системи за отводняване на битови отпадъчни води. Wilo-DrainLift MINI3 е готова за свързване автоматична помпена система за надеждно отвеждане на сиви отпадъчни води без фекалии от санитарни прибори под нивото на главната канализация. MINI3-XXS-EF е подходяща за мивки и душовете с до три възможни включвания, докато MINI3-XS-EF е универсален модул за мивки, душовете, вани, перални и съдомиялни машини, устойчив на по-високи температури. Системата осигурява висока производителност и дълготрайност с износостойчиви компоненти. Безшумна работа за дискретна инсталация в бани и кухни. Компактни размери позволяващи лесен монтаж в ограничени пространства. Вертикалният поплавак автоматично контролира работата, а филтърът с активен въглен предотвратява неприятни миризми. Темп. на работния флуид от 3 до 40°C. Макс. 75°C за 5 мин.

DrainLift MINI3-XS/WC-EF

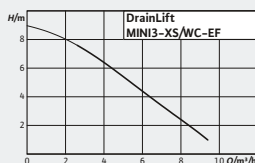

Компактни системи за отводняване на битови отпадъчни води. Wilo-DrainLift MINI3 е готова за свързване автоматична помпена система за надеждно отвеждане на сиви отпадъчни води без фекалии от санитарни прибори под нивото на главната канализация. MINI3-XXS-EF е подходяща за мивки и душовете с до три възможни включвания, докато MINI3-XS-EF е универсален модул за мивки, душовете, вани, перални и съдомиялни машини, устойчив на по-високи температури. Системата осигурява висока производителност и дълготрайност с износостойчиви компоненти. Безшумна работа за дискретна инсталация в бани и кухни. Компактни размери позволяващи лесен монтаж в ограничени пространства. Вертикалният поплавак автоматично контролира работата, а филтърът с активен въглен предотвратява неприятни миризми. Темп. на работния флуид от 3 до 40°C. Макс. 75°C за 5 мин.

Компактни системи за отводняване на битови отпадъчни води. Wilo-DrainLift MINI3 е готова за свързване автоматична помпена система за надеждно отвеждане на сиви отпадъчни води без фекалии от санитарни прибори под нивото на главната канализация. MINI3-XXS-EF е подходяща за мивки и душовете с до три възможни включвания, докато MINI3-XS-EF е универсален модул за мивки, душовете, вани, перални и съдомиялни машини, устойчив на по-високи температури. Системата осигурява висока производителност и дълготрайност с износостойчиви компоненти. Безшумна работа за дискретна инсталация в бани и кухни. Компактни размери позволяващи лесен монтаж в ограничени пространства. Вертикалният поплавак автоматично контролира работата, а филтърът с активен въглен предотвратява неприятни миризми. Темп. на работния флуид от 3 до 40°C. Макс. 75°C за 5 мин.

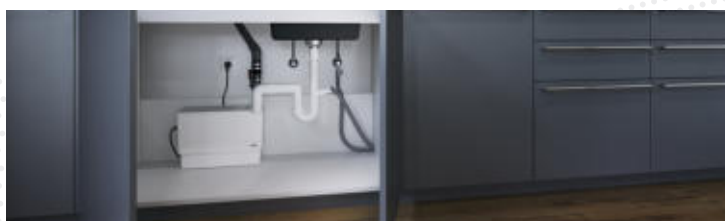

Описание	P (kW)	Каталожен номер	Цена с ДДС	
DrainLift MINI3-XXS-EF	0.15	6095126	873,28 лв	446,50 €
DrainLift MINI3-XS-EF	0.25	6095127	891,47 лв	455,80 €
DrainLift MINI3-XS/WC	0.42	6095128	998,68 лв	510,62 €

Научете повече за нашите решения за целия воден цикъл.

wilo.com/bg/bg/Coldwater

wilo.com/bg/bg

[@wilobulgaria](https://www.facebook.com/wilobulgaria)

[in](https://www.linkedin.com/company/wilo-bulgaria) Wilo Bulgaria

DrainLift MINI5

DrainLift MINI5-XS/C-EF

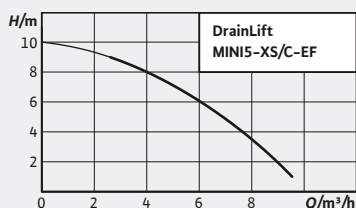

Wilo-DrainLift MINI5-XS/C-EF е компактна автоматична помпена система за отвеждане на сиви битови отпадъчни води, така и на агресивни течности като кондензат от отоплителни котли или разтвори от омекотители. Системата осигурява надеждно отводняване на мивки, душове и вани, ефективно изпомпва кондензат с pH над 2,5, смесен с отпадъчни води, и е устойчива на солеви разтвори до 33%.

MINI5-XS/C-EF предлага безопасност чрез вградената звукова сигнализация при високо ниво на водата. Системата осигурява гъвкавост с множество входни връзки за различни санитарни прибори. Тя работи тихо, подходяща за обитаеми помещения, а филтърът с активен въглен гарантира свеж въздух и ефективно неутрализиране на миризмите.

Темп. на работния флуид от 3 до 50 °С.
Макс. 75 °С за 5 мин.

DrainLift MINI5-XS/WC-EF

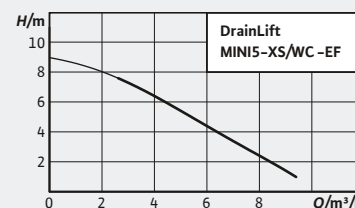

Wilo-DrainLift MINI5-XS/WC-EF е компактна автоматична помпена система с вградена помпа с режещ механизъм, готова за директно свързване. Тя представлява идеалното решение за изграждане на допълнителен санитарен възел на места, където гравитационното оттичане към канализацията е невъзможно, като събира и изпомпва битови отпадъчни води със съдържание на фекалии.

Системата е оборудвана с нож, който ефективно раздробява твърдите частици и предотвратява запушванията на тръбопровода. MINI5-XS/WC-EF позволява гъвкаво присъединяване с директна връзка към тоалетна и до три допълнителни входа за мивка, душ или вана. Тиха работа гарантира комфорт при монтаж в жилищни зони. Вграден сензор за ниво осигурява надеждно автоматично управление на работните цикли, а интегрираният филтър с активен въглен защитава помещението от неприятни миризми. Тоалетната връзка в проектирана отпред, но може да се направи хоризонтално вдясно.

Описание	Р (kW)	Каталожен номер	Цена с ДДС	
DrainLift MINI5-XS/C-EF	0,45	6095129	1270,66 лв	649,68 €
DrainLift MINI5-XS/WC-EF	0,42	6095130	1341,30 лв	685,79 €



Дренажни помпи за вода без съдържание на фекални примеси

Wilo-Drain TMW – Туистър

Потопяема дренажна помпа TMW с отворено многоканално работно колело (функция Twister®) за отводняване на помещения. Подходяща за изпомпване на чиста или леко замърсена вода от наводнени помещения, шахти и ями. Помпата е с вграден поплавък, лесна за монтаж и с висока надеждност при експлоатация.

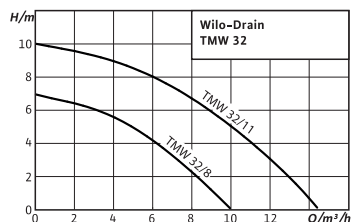

Функция „Twister“



Описание	P ₂ (kW)	Каталожен номер	Цена с ДДС	
TMW32/8	0.37	4048413	371,89 лв	190,15 €
TMW32/11	0.55	4048414	430,03 лв	219,87 €

Wilo-Drain TS 32

Дренажна помпа за изпомпване на отпадъчни води без фекалии (мивка, душ, миялна машина); отпадъчни води с малки количества пясък – дъждовна или дренажна вода. Помпата е с корпус от неръждаема стомана, със захранващ кабел 10м и заводски монтиран поплавък.

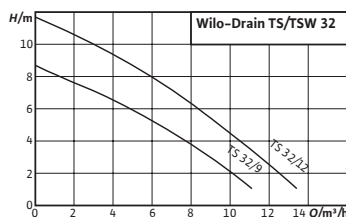

Свободен сферичен проход 10 мм



Описание	P ₂ (kW)	Каталожен номер	Цена с ДДС	
Drain TS 32/9A 10M	0.3	6043943	752,74 лв	384,87 €
Drain TS 32/12A 10M	0.6	6043945	832,14 лв	425,46 €

Wilo-Initial Waste

Потопяема помпа за изпомпване на отпадъчни води с частици с диаметър 20мм. Помпа в монофазно изпълнение с работно колело със свободен проход със свободен проход 20 мм. Мотор с термична защита и 10м захранващ кабел с щепсел.

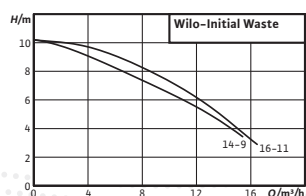

Свободен сферичен проход 20 мм



Описание	P ₂ (kW)	Каталожен номер	Цена с ДДС	
Initial WASTE 14-9	0.65	4168022	328,74 лв	168,08 €
Initial WASTE 16-11	0.75	4186549	422,76 лв	216,15 €

Wilo-Rexa MINI3

Потопяема дренажна помпа за отпадъчни води със съдържание на твърди частици с макс. диаметър до 40мм. Предназначена е за отводняване на битови отпадъчни води, без фекалии. С вграден поплавък.

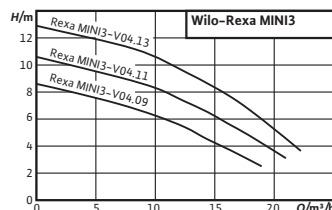

Свободен сферичен проход 40 мм



Описание	P ₂ (kW)	Каталожен номер	Цена с ДДС	
Rexa MINI3-V04.09/M05-523/A-5M	0.50	3094002	751,55 лв	384,26 €
Rexa MINI3-V04.11/M06-523/A-5M	0.60	3094005	796,25 лв	407,12 €
Rexa MINI3-V04.13/M08-523/A-5M	0.75	3094007	842,68 лв	430,85 €
Rexa MINI3-V04.11/M06-523/A-10M	0.60	3094012	861,53 лв	440,49 €

Wilo-Initial Drain

Потопяема помпа с дръжка за пренасяне, 10м. електрически захранващ кабел и вградена термична защита от претоварване. Подходяща за изпомпване на леко замърсена вода, дъждовна вода, дренажна вода и вода за миене. Свободен сферичен преход 5мм.



Свободен сферичен проход 5 мм



Описание	P ₂ (kW)	Каталожен номер	Цена с ДДС	
Initial DRAIN 10-7	0.37	4168021	265,73 лв	135,87 €
Initial DRAIN 13-9	0.5	4186548	353,39 лв	180,69 €

Wilo-Drain TMR 32

Потопяема дренажна помпа TMR специално проектирана за приложения при ниско ниво на остатъчна вода. Позволява изпомпване на водата с остатъчно ниво 2мм. Помпата е с вграден поплавък, лесна за монтаж.

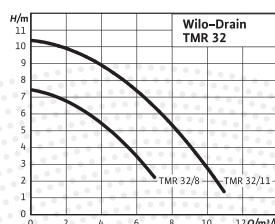

Остатъчно ниво на отпадните води до 2 мм



Описание	P ₂ (kW)	Каталожен номер	Цена с ДДС	
TMR32/8	0.37	4145325	381,64 лв	195,13 €
TMR32/11	0.55	4145327	438,89 лв	224,40 €

Помпа с режещ механизъм за отпадъчни води с фекалии

Wilo-Rexa MINI3-S

Потопяема дренажна помпа за фекални флуиди със защита от запушване благодарение на усъвършенствания режещ механизъм с ефект на двойна ножица. Приложение – отпадъчни води с фекалии или с малки количества пясък. Корпус от неръждаема стомана за максимална здравина и дълъг живот.

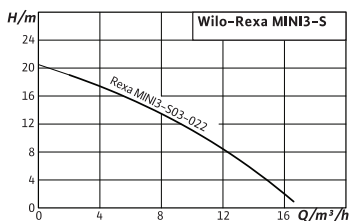

Акcesoари:

2 4 8 12

*P – кабел с щепсел и без поплавок
 A – кабел с щепсел и поплавок
 *O – без поплавок с кабел без щепсел



Устойчива срещу запушване

Описание	P ₂ (kW)	Каталожен номер	Цена с ДДС	
Rexa MINI3-S03/M008-523/P	0.75	6093590	1854,60 лв	948,24 €
Rexa MINI3-S03/M008-523/A	0.75	6093591	1881,47 лв	961,98 €
Rexa MINI3-S03/T008-540/O*	0.75	6093592	1550,55 лв	792,78 €

Устройство за окачване DN 40/50

12



Устройство за окачване, предназначено за стационарен потопен монтаж на помпа за отпадни води в помпена шахта и свързване към напорния тръбопровод. Връзка за изход DN 40/50

Двете направляващи тръби (26.9x2 мм) се осигуряват от клиента

Описание	Каталожен номер	цена с ДДС	
DN 40/50	2057179	579,21 лв	296,14 €

Разширителни съдове



Мембранни разширителни съдове за питейни нужди, отопление и климатизация. PN 10bar
 Подходящи и за работа с гликолови разтвори до 50%.



	Описание	Каталожен номер	Цена с ДДС	
Без крака С крака	Wilo-19V-PW	2952648	78,28 лв	40,02 €
	Wilo-24V-PW	2952649	94,97 лв	48,56 €
	Wilo-36V-PW	2952650	125,11 лв	63,97 €
	Wilo-50VL-PW	2952651	180,86 лв	92,47 €
	Wilo-60VL-PW	2952652	216,51 лв	110,70 €
	Wilo-80VL-PW	2952653	311,80 лв	159,42 €
	Wilo-100VL-PW	2952654	348,10 лв	177,98 €
	Wilo-150VL-PW	2952655	506,92 лв	259,18 €

Акcesoари:

Мантели

1



Охлаждащ мантел за сондажни помпи, задължителен при хоризонтален монтаж.

При вертикален се прилага в случаите на по-голям диаметър на сондажа. Използва се за гарантирано охлаждане на двигателя.

Описание	M	Φ (mm)	L (mm)	Каталожен номер	Цена с ДДС	
3" за верт. монтаж	1	100	500	2952814	232,87 лв	119,06 €
3" за верт. монтаж	2	100	750	2952815	262,68 лв	134,30 €
4" за верт. монтаж	1	125	500	2952270	293,46 лв	150,04 €
4" за верт. монтаж	2	125	750	2952271	330,14 лв	168,80 €
4" за хориз. монтаж	1	125	500	2952272	338,60 лв	173,12 €
4" за хориз. монтаж	2	125	750	2952273	395,03 лв	201,98 €

Акcesoари:

HiControl 1 EK 3



Електронен пресостат за автоматична работа на помпи за чиста вода, със защита от работа на сухо и окомплектован с възвратен вентил. За вертикален монтаж на напорната страна на помпата. Предназначен за директно свързване към двигателя на монофазна помпа.

Описание	Каталожен номер	Цена с ДДС	
HiControl 1 EK	4190896	184,72 лв	94,45 €

Пресостат Brio Tank 10



Електронен пресостат за управление на помпи за чиста вода с възможност за настройка на налягане за включване. За директно свързване към монофазен мотор до 1,5 kW.

Описание	Каталожен номер	Цена с ДДС	
Пресостат Brio Tank	2951238	189,08 лв	96,67 €

Пресостат Brio Top 11



Електронен пресостат за автоматичен старт /стоп контрол на монофазни помпи до 16А. Защита от работа на сухо, против блокиране и автоматичен рестарт. Присъединяване – 1" и възможност за вертикален и хоризонтален монтаж.

Описание	Каталожен номер	Цена с ДДС	
Пресостат Brio Top digital	2952410	316,96 лв	162,05 €

Sirio Universal 7



Инвертор за монофазни и трифазни помпи. Максимална мощност на мотора: Трифазен – 9,7А; Монофазен – 10,5А. Максимально работно налягане 8 bar. Степен на защита IP X5. Максимална температура на флуида 45°C.

Описание	Каталожен номер	Цена с ДДС	
Честотен регулатор (инвертор) Sirio Universal	2952350	685,43 лв	350,45 €

Wilо XTR 8



Табло за управление на 1 помпа с двигател с мощност до 7,5 kW (само директен старт) трифазен (Т) до 15А/монофазен (М) до 16А. Приложение при водоснабителни и дренажни помпи. Възможност за работа с поплавък или пресостат. Защита от работа на сухо. Термична защита, грешка при отпадане на фаза и др. Сигнални светодиоди за работа на помпата и за активирани защиты. Лесна настройка.

Описание	Каталожен номер	Цена с ДДС	
XTR 1M/3-S 1~	2952210	694,13 лв	354,90 €
XTR 1T/10-S 3~	2952211	739,27 лв	377,98 €

Wilо-BE-WP-1x16A-MT34-DOL 2



Ел. табло за управление на еднапотопяема помпа. Термична защита на мотора, Режим на работа "Авто", "Ръчен" и "Изключено". Управление на нивото на водата. Фазов контрол. Откриване на недостиг на вода. Максимален ток на помпата 16.0 А. Вид стартиране: Директен старт Фази: 1~230 V~ или 3~230/400 V~, 50/60 Hz *Поплавък/Електроди/Пресостат се осигуряват от монтажника

Описание	Каталожен номер	Цена с ДДС	
BE-WP-1x16A-MT34-DOL	4261867	845,52 лв	432,31 €

Пресостати и сензори 9



Пресостат за предпазване на водоснабителни помпи от работа на сухо и датчик за налягане с диапазон на измерване 0-10bar и изходен сигнал 4-20mA. Максимална температура на флуида 55°C. Присъединяване ¼" F.

Описание	Каталожен номер	Цена с ДДС	
*Пресостат LP3 (защита от работа на сухо) 0.05-0.40 BAR 1/4"	2951927	41,45 лв	21,19 €
Пресостат PM5. F1/4, 1 ÷ 5 bar, 250V, 50Hz, 16(10) A	2402856	25,85 лв	13,22 €
**Механичен пресостат PM1/2 F1/4, 3-12 BAR	2952068	30,87 лв	15,78 €
***Сензор за налягане, 0-10BAR 4-20MA M12 VP	2550661	232,77 лв	119,01 €

Електрод 5



Сигнален сензор за защита от работа на сухо, за свързване към табло за управление на сондажна помпа.

Описание	Каталожен номер	Цена с ДДС	
Електрод	64873	35,55 лв	18,18 €

Кабел муфа 6



Описание	Каталожен номер	Цена с ДДС	
Комплект кабел муфи	2950090	25,11 лв	12,84 €

Поплавък 4



Поплавък за пълнене или изпразване, в зависимост от свързването, комплект с 5м кабел. За неагресивни води с температура до 60°C.

Описание	Каталожен номер	Цена с ДДС	
Поплавък 5m	2950091	55,30 лв	28,28 €

Alarmcontrol 1 13

Алармена система за мониторинг на нивото на водата и сигнализиране при достигане на критично ниво. Предотвратява наводнения и повреди на оборудването чрез издаване на звуков сигнал и активиране на допълнителни алармени устройства. Интегриран мини поплавъчен превключвател с дължина на кабела 3 м за измерване на нивото на водата. Позволява свързване на допълнителни алармени устройства като мигаща светлина или сирена. Вградена батерия осигурява работа при прекъсване на захранването.



Описание	Каталожен номер	Цена с ДДС	
Alarmcontrol 1	2522846	327,22 лв	167,30 €

Запишете се за програмата *Доверен инсталатор* и се насладете на предимствата!

Какви са предимствата?

- Добавете стойност към услугите, които предлагате;
- Популяризирайте услугите си и привличате нови поръчки от препоръки на доволни клиенти;
- Печелите доверието и лоялността на клиентите.

Ако сте инсталатор и искате да се възползвате от обучение и сертифициране от Wilo, свържете се с нас тук:



Wilo Assistant:

Приложение за всеки

Приложението Wilo Assistant предлага пълна информация по отношение на помпите за сградно строителство. Новият дизайн и интуитивното ръководство улесняват потребителя.

Wilo Assistant се предлага безплатно в Apple Store или Google Play. Просто сканирайте QR кода и изтеглете приложението.



Искате бързо да закупите нашите продукти?

Сканирайте кода по-долу и вижте списъка на нашата партньорска мрежа.



Кампанията е валидна от 01.04.2026 г. до 30.11.2026 г., в зависимост от наличността. Продуктите се предлагат в партньорската мрежа на Wilo: wilo.com/bg/bg/Wilo-България/Информация/Дистрибуторска-мрежа/ Проверете съвместимостта на аксесоарите с всеки продукт от серията с технически консултант или търговски представител. Изображенията са само за презентационни цели, така че е възможно да има разлики от продаваните продукти. Цените са препоръчителни в лева с включено ДДС. Национален телефон за връзка: 0700 1 9456

wilo.com/bg/bg



@wilobulgaria



Wilo Bulgaria

