

Catalogue Tarif Professionnel France juin 2022

Catalogue Tarif Professionnel

Génie climatique, distribution d'eau, surpression et relevage

Pompes et systèmes de pompage pour le Bâtiment,
le Cycle de l'eau et l'Industrie.

France



Les prix sont valables à partir du 1er juin 2022 en France.

Tous les prix s'entendent Hors Taxes.

Sous réserve de modifications techniques. Nos conditions de livraison et de service s'appliquent (cf. wilo.com/fr/fr).

Version en ligne



CARING FOR WATER. WITH PASSION*.

*prendre soin de l'eau avec passion

Experts de la gestion de l'eau froide !

Chez Wilo, les produits, les solutions et les innovations ne sont jamais une fin en soi, mais sont conçues en fonction des exigences et des applications de nos clients. Peu importe l'état de l'eau, qu'elle soit chaude ou froide : la compétence clé de notre entreprise, inscrite dans notre ADN, est la gestion du cycle de l'eau, qu'il s'agisse d'eau douce ou d'eaux usées, chaude ou froide, de l'extraire, la transporter ou la traiter : nous mettons tous les moyens en œuvre pour vos applications.

wilo.com/fr/fr/



L'application pour tous

L'application Wilo-Assistant propose, en accès libre pour tout le monde, une technologie de pompes à haut rendement téléchargeable sur les smartphones et tablettes des installateurs, planificateurs spécialisés et exploitants.

La conception et le guidage intuitif de l'utilisateur offrent un support évolutif et optimisé pour le travail quotidien. De nouvelles fonctions et solutions de raccordement complètent régulièrement la diversité du Wilo-Assistant. Ainsi, les utilisateurs atteignent encore plus rapidement leur objectif et reçoivent de l'aide pour :

- Planification et sélection
- Conseils clients
- Installation et mise en service
- Commande et entretien à distance

Gratuit,
intuitif
et facile
à utiliser.

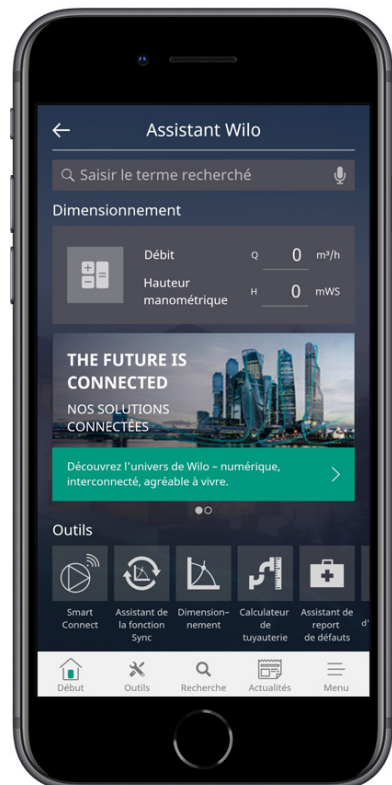

Wilo-Smart Connect



Wilo-Smart Balance

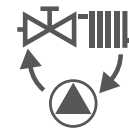

Assistant de la fonction
de synchronisation



WiloCare

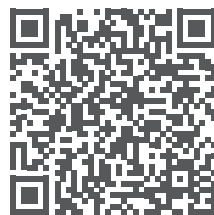

Le Wilo-Assistant.
A télécharger dès
maintenant gratuitement.



Outils en ligne

Facilitez-vous la vie !

Le Wilo-Select en ligne

L'application web Wilo-Select est une application de planification de pompes intuitive, efficace et performante. **Avec le Wilo-Select vous disposez de données produit régulièrement actualisées et facilement accessibles.** Le Wilo-Select vous aide à choisir une pompe dans le cas d'un remplacement et vous fournit des résultats convaincants sur les potentiels d'économies ou les délais d'amortissement.

Connectez-vous sur

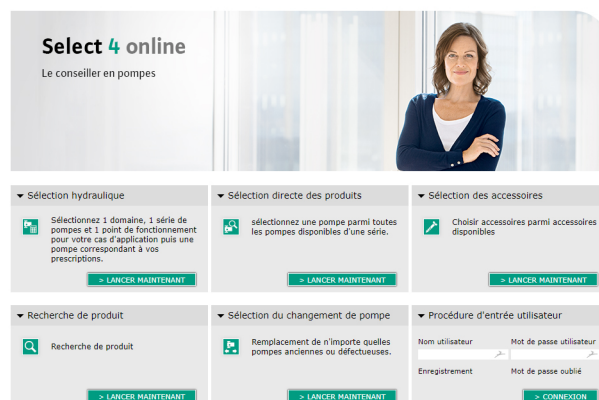

Dimensionnement Chauffage / Eau chaude sanitaire :

Spécifiez un point de fonctionnement et trouvez rapidement la pompe Wilo adéquate. Sélection rapide pour les circulateurs de chauffage et d'eau chaude sanitaire, en ligne ou via l'application mobile Wilo-Assistant.

Connectez-vous sur

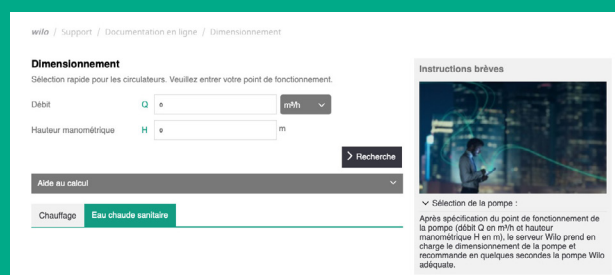

L'espace documentation

Un portail d'accès à l'ensemble de la documentation Wilo est disponible sur le site Wilo. Ces supports sont accessibles au téléchargement en version PDF ou en consultation dans leur version en ligne.

Accès :

→ Via le menu « Support » du site wilo.com/fr/fr

Rubriques et fonctionnalités :

- Brochures produits
- Catalogues et guides
- Interchangeabilité : fiche et guide
- Descriptifs de gammes (environ 50 gammes)

Descriptifs de gammes

Ces fichiers sont des extraits de catalogue dans lesquels ont été ajoutés :

- les caractéristiques techniques des gammes,
- les dimensions (selon modèle),
- les courbes.

Connectez-vous sur

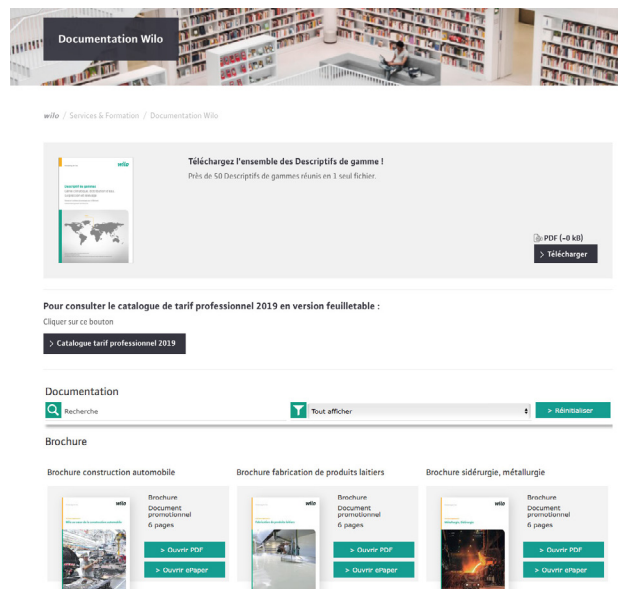
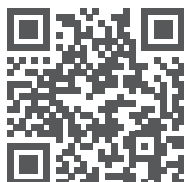

La modélisation des données du bâtiment (BIM)

Planifiez l'avenir avec Wilo – du plan CAO au BIM. Wilo est le premier fabricant de pompes au monde à mettre à disposition des données BIM pour vos projets de manière aussi simplifiée. **Wilo est BIM ready :**

- Accès simplifié aux données BIM de Wilo
- Wilo-CLAB dans Revit Wilo-CLAB fonctionne dans toutes les versions d'Autodesk-Revit.
- Données actuelles grâce à une connexion directe au serveur web
- Modèles CAO compacts avec des données de faible taille.
- Informations produits intégrées conformément aux normes internationales.
- Assistance tout au long de la durée de vie d'un bâtiment.



Navigation Wilo-World :

Explorez le monde Wilo à travers différentes typologies de bâtiments et visualisez les solutions Wilo en situation pour un avenir durable !

Connectez-vous sur

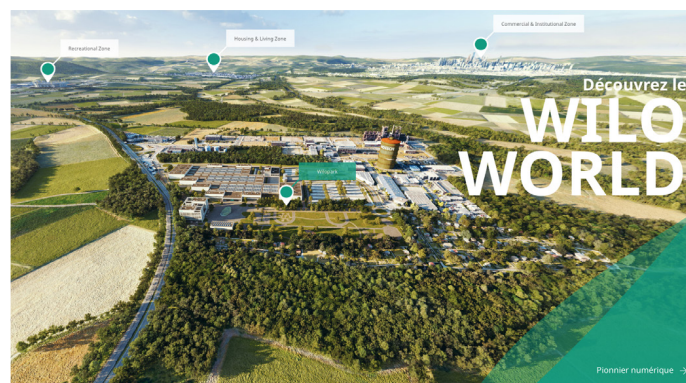

Le guide des équivalences

Cet outil vous permet de rechercher et de trouver facilement la pompe Wilo la plus appropriée pour remplacer votre ancienne pompe. Il concerne toutes les pompes à rotor noyé pour les applications de chauffage et d'eau potable, fabriquées à partir de 1975. **Le guide d'équivalence est également disponible sur notre application mobile « Wilo-Assistant ».** Il concerne toutes les pompes. Téléchargez-la et installez-la sur votre smartphone ou votre tablette pour découvrir de nombreuses fonctions supplémentaires.

Connectez-vous sur

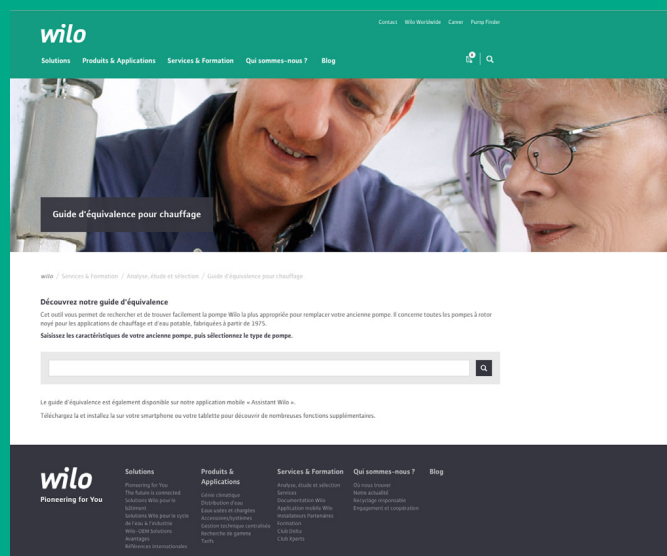
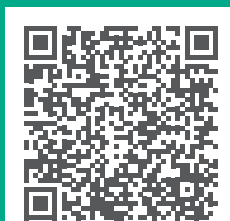

Retrouvez tous nos outils en ligne et nos actualités
sur notre site wilo.com/fr/fr/

Club Xperts

Programme de fidélité Artisans plombiers, chauffagistes en France



Le Club
Xperts

Devenez un installateur Xperts, vos achats enfin récompensés et votre business facilité
Simple et 100% gratuit, le Club Xperts transforme vos achats de pompes en cadeaux dans une boutique de + de 2000 cadeaux.

Et aussi des rencontres en région et sur les points de vente.
C'est ça la fidélisation !

Comment ça marche sur xperts-wilo.com ?



Saisissez vos achats
avec facture à l'appui



Remplissez le formulaire
avec vos coordonnées



Validez vos points et
choisissez vos cadeaux

Pourquoi c'est malin...



**Parce que Wilo vous offre
des avantages toute l'année**

lorsque vous achetez chez votre distributeur &
cumulez des bonus de points lors de promos.



**Parce que le Club Xperts
est totalement gratuit**

et vous offre des cadeaux dès votre inscription
sur xperts-wilo.com.

**Parce que les points collectés se
transforment en cadeaux et outils pros**

bénéficiez de formations gratuites et de supports
de communication personnalisés.



Faites vous plaisir toute l'année !

Catalogue de cadeaux,

Outils professionnels personnalisés

Booster de points

Scannez ce QR code
pour créer votre
compte.
Inscription
100% gratuite

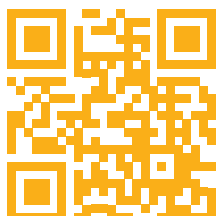

Wilo Parrainage Services

Parrainez vos contacts et gagnez jusqu'à 15000 euros de chèques remise services !

Une plateforme de parrainage dédiée aux Services Wilo

Qui d'autre que vous pour parler de la qualité des services Wilo ?

- Parrainez des **misés en service**, des **visites techniques**, des **extensions de garantie** et des **contrats de maintenance**.
- Recevez jusqu'à 15 000 euros de chèques remise services par an.
- Cumulez vos chèques remise services pour des prestations à venir !

Une plateforme 100% web

- Pas besoin de s'enregistrer.
- Un seul formulaire à remplir.
- Un suivi entièrement automatisé.
- Un accompagnement personnalisé de notre service SAV.

Vous êtes distributeur ?

- **Fidélisez** vos clients installateurs et exploitants en les **recommandant** et en compensant leurs chèques remise services.
- **Valorisez** votre image en assurant la promotion du produit et des services associés.
- **Développez** votre chiffre d'affaires service
- **Optimisez** vos marges.

Vous êtes installateur ou exploitant ?

- Apportez une **solution complète** à vos clients et **valorisez** votre image.
- Transférez le SAV au constructeur plutôt que de le gérer vous-même.
- **Optimisez** vos marges.
- **Renforcez** votre partenariat gagnant-gagnant avec les distributeurs.



Une plateforme simple d'utilisation

Gagnez des chèques remise services d'un montant correspondant à 15% de la prestation parrainée



- Si le processus de parrainage aboutit, vous recevez un **chèque remise services** pour un montant correspondant à **15% de la prestation parrainée : 7,5% pour le parrain, 7,5% pour le filleul**.
- Ces chèques remise services peuvent être cumulés, ils sont utilisables durant 2 ans pour toute prestation de services Wilo de mise en service, visite technique, extension de garantie, diagnostic, réparation et dépannage.



Rendez-vous sur la plateforme en scannant ce QR code

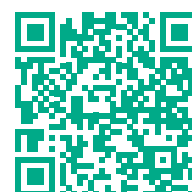

Rendez-vous sur [www.wilo.com/fr/fr/rubrique Services](http://www.wilo.com/fr/fr/rubrique%20Services)

Sommaire

Informations générales	16
Groupes de prix et disponibilité à la livraison	21
Domaines d'application	26
Responsabilité environnementale, Services	20



Section de produit: Génie Climatique	28
Génie Climatique	29
Eau chaude sanitaire	249
Systèmes	278
Accessoires	303



Section de produit: Distribution d'eau et surpression	349
Récupération d'eau de pluie	350
Distribution d'eau résidentielle	362
Surpression collective	408
Eau brute / eau de source	559



Section de produit: Relevage et assainissement	619
Drainage / protection contre les débordements	620
Collecte et transport des eaux usées	660

Génie Climatique

Circulateurs à haut rendement premium et standard

Pompes simples	Wilo-Stratos PICO	30
	Wilo-Yonos PICO	33
	Wilo-Poly Yonos PICO	36
Pompes simples	Wilo-Varios PICO-STG	38
Pompes doubles	Wilo-Yonos PICO-D	41
Pompes simples	Wilo-Yonos ECO...-BMS	43
	Wilo-Stratos MAXO	45
Pompes doubles	Wilo-Stratos MAXO-D	57
Pompes simples	Wilo-Yonos MAXO	66
Pompes doubles	Wilo-Yonos MAXO-D	74

Pompes à moteur ventilé à haut rendement

Pompes simples	Wilo-Stratos GIGA2.0-I	80
Pompes doubles	Wilo-Stratos GIGA2.0-D	87
Pompes simples	Wilo-Stratos GIGA	93
Pompes doubles	Wilo-Stratos GIGA-D	104
Pompes simples	Wilo-Stratos GIGA B	114

Pompes à moteur ventilé à variation de vitesse

Pompes simples	Wilo-VeroLine-IP-E	125
Pompes doubles	Wilo-VeroTwin-DP-E	131
Pompes simples	Wilo-CronoLine-IL-E	137
Pompes doubles	Wilo-CronoTwin-DL-E	146
Pompes simples	Wilo-CronoBloc-BL-E	155

Pompes à moteur ventilé standards

Pompes simples	Wilo-VeroLine-IPL	166
Pompes doubles	Wilo-VeroTwin-DPL	176
Pompes simples	Wilo-CronoLine-IL	185
Pompes doubles	Wilo-CronoTwin-DL	207

Pompes à moteur ventilé hautes températures

Pompes simples	Wilo-VeroLine-IPH-W	222
	Wilo-VeroLine-IPH-O	225

Pompes monobloc

Pompes simples	Wilo-Atmos GIGA-B	228
	Wilo-Yonos GIGA-N	247
	Wilo-BAC	247

Pompe normalisée

Pompes simples	Wilo-Atmos GIGA-N	247
	Wilo-CronoNorm-NLG	248

Génie Climatique		
Pompes à plan de joint		
Pompes simples	Wilo-SCP	248
	Wilo-Atmos TERA-SCH	248
Eau chaude sanitaire		
Circulateurs à rotor noyé à haut rendement		
Pompes simples	Wilo-Star-Z NOVA	250
	Wilo-Stratos PICO-Z	253
	Wilo-Stratos MAXO-Z	255
	Wilo-Yonos MAXO-Z	261
Circulateurs à rotor noyé standard		
Pompes simples	Wilo-Star-Z	265
Pompes doubles	Wilo-Star-ZD	268
Pompes simples	Wilo-TOP-Z	270
Pompes à moteur ventilé spéciales		
Pompes simples	Wilo-VeroLine-IP-Z	276
Systèmes		
Systèmes		
Installation à pompes multiples	Wilo-SiFlux	279
Station de relevage de condensats	Wilo-Plavis 011-C	280
	Wilo-Plavis 013-C	282
	Wilo-Plavis 015-C	284
Système de désembouage	Wilo-SiClean	286
	Wilo-SiClean Comfort	288
Maintien de pression	Wilo-WEH	290
	Wilo-WEV	292
	Wilo-Sinum Mono	294
	Wilo-Sinum Double	296
Système de désembouage & dégazage	Wilo-Carus	299
	Wilo-Séparateurs Voda Air & Dirt	300
	Wilo-Tagus	302
Accessoires		
Accessoires		
	Accessoires mécaniques	303
	Accessoires électriques	325
	Wilo-Système CCe-HVAC	325
	Wilo-SCe-HVAC system	328
	Wilo-SC/SC-FC-HVAC system	330
	Wilo-EFC	331
	Service/mise en service	786

Récupération d'eau de pluie

Installations avec séparation de système

Wilo-RAIN1	351
Wilo-RAIN3	353
Wilo-RainSystem AF 150	356
Wilo-RainSystem AF 400	358

Accessoires

Accessoires récupération d'eau de pluie	360
---	-----

Distribution d'eau résidentielle

Pompes et installations auto-amorçantes

Wilo-Initial Jet	363
Wilo-Initial Jet System	366
Wilo-Jet WJ	368
Wilo-Jet FWJ	371
Wilo-Jet HWJ	373
Wilo-HiMulti 3	376
Wilo-HiMulti 3 H	379
Wilo-HiMulti 3 C	384

Pompes et installations non auto-amorçantes

Wilo-EMHIL	394
Wilo-Sub TWI 5/TWI 5-SE	397
Wilo-Sub TWI 5-SE Plug & Pump	402

Accessoires

Accessoires surpression domestique	405
------------------------------------	-----

Surpression collective

Pompes simples

Wilo-Helix EXCEL	409
Wilo-Helix VE	423
Wilo-Helix V	447
Wilo-Helix FIRST V	469
Wilo-Multivert MVIE	486
Wilo-Multivert MVI	489
Wilo-Multivert MWISE	492
Wilo-Multivert MVIS	495
Wilo-Medana CV1-L	497
Wilo-Economy MHIE	500
Wilo-Medana CH1-L	505
Wilo-Medana CH1-LC	521
Wilo-Zeox FIRST H	523
Wilo-Zeox FIRST V	523

Surpression collective

Accessoires

Accessoires pompes et surpresseurs multicellulaires	524
---	-----

Surpresseurs à pompe simple

et vitesse fixe	Wilo-Comfort-Vario COR-1 MHIE...-GE	527
	Wilo-Isar MODV1-1	529
	Wilo-Isar MODH1-1	531
	Wilo-SiBoost Smart 1 Helix VE	533
	Wilo-SiBoost Smart 1 MWISE	533
	Wilo-Economy CO-1 Helix V.../EC	533

Surpresseurs à pompes multiples

et vitesse fixe	Wilo-Isar MODH1-2/3	535
	Wilo-COE-2 MHIL BC	537
	Wilo-SiBoost Smart Helix EXCEL	539
	Wilo-SiBoost Smart Helix VE	539
	Wilo-SiBoost Smart MWISE	539
	Wilo-Comfort COR Helix VE.../CCe	541
	Wilo-Comfort-Vario COR MHIE.../ECe	541
	Wilo-Comfort-Vario COR MHIE.../MS	541
	Wilo-SiBoost Smart (FC) Helix V	543
	Wilo-Comfort CO-/COR-Helix V.../CC	543
	Wilo-Economy CO-Helix V.../CE	543
	Wilo-Comfort-N CO-/COR-MVIS.../CC	545
Lutte contre les incendies	Wilo-SiFire FR	546
	Wilo-SiFire Easy	546
	Wilo-SiFire FIRST	546
	Wilo-COF-BL	548
	Wilo-COF-HELIX	548

Accessoires

Accessoires surpression collective	549
------------------------------------	-----

Eau brute / eau de source

Pompes de forage

Wilo-Sub TWU 3	560
Wilo-Sub TWU 3 HS	563
Wilo-Sub TWU 4	574
Wilo-Sub TWU 4-...-GT	579
Wilo-Sub TWU 4-QC	581
Wilo-Sub TWI 4	586
Wilo-Sub TWI 6	595
Wilo-Sub TWU 3 Plug & Pump	603

Wilo-Sub TWU 4 Plug & Pump	606
Wilo-Sub TWI 8	610
Wilo-Sub TWI 10	610
Actun ZETOS	610

Accessoires

Accessoires pompes submersibles TWU et TWI	612
--	-----

Drainage/protection contre les débordements
Pompes pour eaux usées auto-amorçantes

Wilo-Drain LP	621
Wilo-Drain LPC	624

Pompes pour eaux usées chaudes

Wilo-Drain VC	628
Wilo-Initial Drain	631
Wilo-Drain TMT	632

Pompes submersibles pour eaux claires et usées

Wilo-Drain TM/TMW/TMR 32	635
Wilo-Drain TS/TSW 32	639
Wilo-Drain TS 40	642
Wilo-Padus UNI	646
Wilo-Padus PRO	653

Pompes dilacératrices pour eaux chargées

Wilo-Rexa CUT	661
Wilo-Drain MTC	668

Pompes submersibles pour eaux chargées

Wilo-Initial Waste	669
Wilo-Rexa MINI3	670
Wilo-Rexa UNI	676
Wilo-Rexa FIT	690
Wilo-Rexa PRO	703
Wilo-Drain TP 80/TP 100	718
Wilo-RexaBloc RE	728

Collecte et transport des eaux usées

Station de relevage pour eaux usées

Wilo-HiDrainlift 3	729
Wilo-DrainLift Box	731

Station de relevage pour eaux chargées

Wilo-HiSewlift 3	734
Wilo-DrainLift SANI-S	737
Wilo-DrainLift SANI-M	741
Wilo-DrainLift SANI-L	746
Wilo-DrainLift SANI-XL	751
Wilo-DrainLift XXL	756
Wilo-EMUport CORE	759

Stations intermédiaires de relevage

Wilo-DrainLift WS 40/50 Basic	760
Wilo-DrainLift WS 40-50	764
Wilo-Port 1-600 EC	768
Wilo-Port 600	770
Wilo-Port 800	770
Wilo-DrainLift WS 1100	770

Accessoires

Accessoires électriques	771
Accessoires mécaniques	780

Index

A

Actun ZETOS	610
Atmos GIGA-B.....	228
Atmos GIGA-N.....	247
Atmos TERA-SCH.....	248
Automates de dégazage et de remplissage Tagus	302

B

BAC	247
-----------	-----

C

Carus.....	299
COE-2 MHIL BC.....	537
COF-BL.....	548
COF-HELIX.....	548
Comfort-N CO-/COR-MVIS.../CC.....	545
Comfort-Vario COR-1 MHIE...-GE	527
Comfort-Vario COR MHIE.../ECe.....	541
Comfort-Vario COR MHIE.../MS.....	541
Comfort CO-/COR-Helix V.../CC.....	543
Comfort COR Helix VE.../CCe.....	541
CronoBloc-BL-E.....	155
CronoLine-IL-E.....	137
CronoLine-IL	185
CronoNorm-NLG	248
CronoTwin-DL-E.....	146
CronoTwin-DL	207

D

DrainLift Box.....	731
DrainLift SANI-L.....	746
DrainLift SANI-M	741
DrainLift SANI-S	737
DrainLift SANI-XL	751
DrainLift WS 1100	770
DrainLift WS 40-50.....	764
DrainLift WS 40/50 Basic.....	760
DrainLift XXL	756
Drain LPC.....	624
Drain LP	621
Drain MTC	668
Drain TM/TMW/TMR 32	635
Drain TMT	632
Drain TP 80/TP 100	718
Drain TS/TSW 32.....	639
Drain TS 40	642
Drain VC	628

E

Economy CO-1 Helix V.../EC.....	533
Economy CO-Helix V.../CE.....	543
Economy MHIE	500
EFC.....	331
EMHIL	394
EMUport CORE.....	759

H

Helix EXCEL.....	409
Helix FIRST V	469
Helix VE	423

Helix V	447
HiDrainlift 3	729
HiMulti 3 C	384
HiMulti 3 H.....	379
HiMulti 3.....	376
HiSewlift 3	734

I

Initial Drain	631
Initial Jet System	366
Initial Jet	363
Initial Waste.....	669
Isar MODH1-1	531
Isar MODH1-2/3	535
Isar MODV1-1	529

J

Jet FWJ.....	371
Jet HWJ	373
Jet WJ.....	368

M

Medana CH1-LC	521
Medana CH1-L.....	505
Medana CV1-L	497
Multivert MVIE	486
Multivert MWISE	492
Multivert MVIS	495
Multivert MVI.....	489

Index

P

Padus PRO.....	653
Padus UNI.....	646
Plavis 011-C.....	280
Plavis 013-C.....	282
Plavis 015-C.....	284
Poly Yonos PICO.....	36
Port 1-600 EC.....	768
Port 600.....	770
Port 800.....	770

R

RAIN1.....	351
RAIN3.....	353
RainSystem AF 150.....	356
RainSystem AF 400.....	358
RexaBloc RE.....	728
Rexa CUT.....	661
Rexa FIT.....	690
Rexa MINI3.....	670
Rexa PRO.....	703
Rexa UNI.....	676

S

SC/SC-FC-HVAC système.....	330
SCe-HVAC système.....	328
SCP.....	248
SiBoost Smart (FC) Helix V.....	543
SiBoost Smart 1 Helix VE.....	533
SiBoost Smart 1 MWISE.....	533
SiBoost Smart Helix EXCEL.....	539
SiBoost Smart Helix VE.....	539
SiBoost Smart MWISE.....	539
SiClean Comfort.....	288
SiClean.....	286
SiFire Easy.....	546
SiFire FIRST.....	546
SiFire FR.....	546
SiFlux.....	279
Sinum Double.....	296
Sinum Mono.....	294
Star-ZD.....	268
Star-Z NOVA.....	250
Star-Z.....	265
Stratos GIGA-D.....	104
Stratos GIGA2.0-D.....	87
Stratos GIGA2.0-I.....	80
Stratos GIGA B.....	114
Stratos GIGA.....	93
Stratos MAXO-D.....	57
Stratos MAXO-Z.....	255
Stratos MAXO.....	45
Stratos PICO-Z.....	253
Stratos PICO.....	30
Sub TWI 10.....	610
Sub TWI 4.....	586
Sub TWI 5-SE Plug & Pump.....	402
Sub TWI 5/TWI 5-SE.....	397
Sub TWI 6.....	595
Sub TWI 8.....	610
Sub TWU 3 HS.....	563
Sub TWU 3 Plug & Pump.....	603
Sub TWU 3.....	560

Sub TWU 4-...-GT.....	579
Sub TWU 4-QC.....	581
Sub TWU 4 Plug & Pump.....	606
Sub TWU 4.....	574
Système CCe-HVAC.....	325
Séparateurs Voda Air & Dirt.....	300

T

TOP-Z.....	270
------------	-----

V

Varios PICO-STG.....	38
VeroLine-IP-E.....	125
VeroLine-IP-Z.....	276
VeroLine-IPH-O.....	225
VeroLine-IPH-W.....	222
VeroLine-IPL.....	166
VeroTwin-DP-E.....	131
VeroTwin-DPL.....	176

W

WEH.....	290
WEV.....	292

Y

Yonos ECO...-BMS.....	43
Yonos GIGA-N.....	247
Yonos MAXO-D.....	74
Yonos MAXO-Z.....	261
Yonos MAXO.....	66
Yonos PICO-D.....	41
Yonos PICO.....	33

Z

Zeox FIRST H.....	523
Zeox FIRST V.....	523

PRÉAMBULE

Les présentes conditions de vente sont applicables à toute vente de la société WIL0 France SAS au capital social de 26 417 514 €, immatriculée au RCS de Versailles sous le numéro 410 615 900, dont le siège social est situé 53, boulevard de la République, Espace Lumière – Bâtiment 6, 78403 Chatou Cedex (ci-après le « Vendeur »). Elles constituent l'offre du Vendeur, et sont destinées à faire partie intégrante du contrat éventuellement conclu avec tout Acheteur professionnel. Elles prévalent sur tout document contraire de l'Acheteur, de ses mandataires ou transporteurs qui n'aurait pas fait l'objet d'une négociation préalable puis accepté par écrit par le Vendeur. Toutes modifications que les parties pourraient apporter aux présentes conditions nécessitent un accord exprès écrit.

1 - PLANS ET DOCUMENTS

Les poids, caractéristiques techniques, prix, performances et autres données figurant dans les catalogues, prospectus, circulaires, annonces publicitaires, gravures et sur tout autre support ont un caractère indicatif. Ces données n'ont de valeur obligatoire que si le contrat s'y réfère expressément.

2 - OFFRES

Les offres sont établies en fonction des spécifications fournies par l'Acheteur. Le Vendeur n'est tenu que par les engagements écrits souscrits sur son papier à en-tête et signés par un représentant habilité. Sauf convention particulière, la validité de l'offre est d'un mois.

3 - FORMATION ET EXÉCUTION DU CONTRAT

Le contrat sera réputé parfait à sa signature par les deux parties ou encore à l'acceptation écrite par le Vendeur de la commande passée par l'Acheteur. L'exécution du contrat ne débutera qu'après encaissement de l'acompte prévu à la commande et, le cas échéant, après réception des autorisations des organismes officiels d'exportation et d'importation, ainsi encore qu'après réception des autres documents prévus au contrat, conformes et utilisables par le Vendeur. Les engagements des parties seront exécutés conformément aux termes du contrat et de bonne foi ; toute modification devra faire l'objet d'un avenant écrit, accepté par le Vendeur.

4 - CONTRÔLES ET ESSAIS

Tous contrôles, essais ou inspections demandés par l'Acheteur sont à sa charge.

5 - PRIX

Sauf convention particulière, les prix s'entendent hors taxes pour du matériel sans emballage spécifique et selon les conditions de livraison préalablement convenues entre les Parties et indiquées sur l'accusé de réception de commande. Ils n'incluent pas les droits, taxes, frais complémentaires ou prélèvements de quelque nature que ce soit, exigibles hors de France. Sauf stipulation contraire, les prix sont exprimés dans la monnaie ayant cours légal en France. Pour toute commande dont le montant net hors taxes est inférieur à 600 euros, une participation aux frais de livraison sera appliquée selon le barème en vigueur.

Les barèmes de prix unitaires sont consultables sur le site Internet de la Société et peuvent être communiqués à première demande. Les conditions particulières de vente font l'objet d'un contrat de partenariat spécifique.

6 - PAIEMENT

6.1 Termes et modalités de paiement

Conformément à l'article L.441-10 du Code de commerce, le paiement devra être reçu par le Vendeur au plus tard 45 jours fin de mois date d'émission de la facture ou par dérogation, à 60 jours nets date d'émission de facture. En aucun cas, la date contractuelle de paiement ne pourra être remise en cause unilatéralement par l'Acheteur, sous quelque prétexte que ce soit, y compris en cas de litige. Les paiements anticipés seront effectués sans escompte, sauf disposition écrite particulière.

6.2 Retard de paiement

Tout retard de paiement donnera lieu, sans mise en de-méure préalable, à l'application d'un intérêt de retard égal au taux d'intérêt appliqué par la Banque centrale euro-péenne à son opération de refinancement la plus récente majorée de 100 points de pourcentage, selon les modalités prévues par l'article L.441-10 du Code de commerce, ainsi qu'au versement d'une indemnité forfaitaire de quarante (40) euros pour frais de recouvrement. Une indemnité complémentaire pour frais de recouvrement pourra être demandée par le Vendeur sur justification. Tout retard de paiement d'une échéance, ou dégradation de la situation financière de l'Acheteur constatée par un établissement d'assurance-crédit entraîne la déchéance du terme contractuel, la totalité des sommes dues devenant immédiatement exigible.

Le fait pour le Vendeur de se prévaloir de l'une et/ou de l'autre de ces dispositions ne le prive pas de la faculté de mettre en œuvre la clause de réserve de propriété stipulée à l'article 13. En cas de retard de paiement, le Vendeur bénéficie d'un droit de rétention sur les produits fabriqués et fournitures connexes.

6.3 Pratique des débits d'office – non-compensation

L'Acheteur s'interdit toute pratique illicite de débit ou d'avoir d'office, et de manière générale, s'interdit de facturer au Vendeur toute somme qui n'aurait pas été acceptée expressément par ce dernier à quelque titre que ce soit. L'Acheteur s'interdit, de déduire d'office du montant des factures de vente de marchandises émises par le Vendeur, toute sommes qui ne serait pas certaine, liquide et exigible. Conformément aux dispositions légales en vigueur, si l'Acheteur souhaite opérer une compensation entre deux créances réciproques, l'Acheteur devra en informer le Vendeur préalablement à la compensation. Toute compensation, pour être licite, devra obtenir l'accord préalable et écrit du Vendeur. En tout état de cause, l'Acheteur s'interdit formellement de procéder à la compensation dès lors que le Vendeur aura contesté, de quelque manière que ce soit, l'une des créances que l'Acheteur souhaite compenser, qu'il s'agisse d'une contestation sur le montant, ou sur le principe.

7 - DÉLAI DE LIVRAISON

Le délai court à partir du jour où les conditions nécessaires à l'exécution du contrat sont réunies. Le Vendeur est déchargé de plein droit de tout engagement relatif aux délais de livraison dans le cas où l'Acheteur ne respecte pas l'une ou plusieurs de ses obligations au titre du contrat, ou en cas de force majeure, de circonstances exceptionnelles ou, plus généralement, d'événements ou causes indépendants de la volonté du Vendeur rendant impossible l'exécution normale de ses obligations. Celui-ci, dans la mesure du possible, tendra l'Acheteur au courant de ces événements en temps opportun. Des pénalités de retard ne sont dues que si elles sont acceptées par écrit par le Vendeur, et elles excluent toute autre réparation à laquelle l'Acheteur pourrait prétendre.

8 - EMBALLAGE

Les emballages éventuellement demandés sont toujours dus par l'Acheteur, en supplément du prix convenu, et ne sont pas repris par le Vendeur sauf stipulation particulière.

9 - LIVRAISON

Sauf stipulation particulière dans le contrat, les livraisons s'entendent marchandises (produits et accessoires) livrés par camion non déchargé, dans leur emballage standard. Les conditions de livraison sont fixées lors de la commande et sont indiquées sur l'Accusé de réception de Commande. En cas de vente "En Usine", les risques liés aux marchandises non retirées, les opérations postérieures à la mise à disposition à « l'usine », et notamment de transport, de manutention, de stockage, d'amenée à pied d'œuvre, sont à la charge, aux frais, risques et périls de l'Acheteur. Dans tous les cas, il appartient à l'Acheteur de vérifier les marchandises à l'arrivée, de faire le cas échéant des réserves sur les documents de livraisons et confirmé par lettre recommandée avec avis de réception adressée au transporteur dans un délai maximum de trois (3) jours, hors jour férié, et d'en informer simultanément le Vendeur. Toute mention des INCOTERMS impliquera la référence à leur dernière version en vigueur lors de la formation du contrat.

10 - PROPRIÉTÉ INTELLECTUELLE ET CONFIDENTIALITÉ

10.1 – Propriété Intellectuelle et savoir-faire des documents et des produits

Tous les droits de propriété intellectuelle, ainsi que le savoir-faire incorporés dans les documents transmis, les produits livrés et les prestations réalisées demeurent la propriété exclusive du Vendeur. Toute cession de droit de propriété intellectuelle ou de savoir-faire doit faire l'objet d'un contrat spécifique. Le Vendeur se réserve le droit de disposer de son savoir-faire et des résultats de ses travaux de recherche et de développement. Tous les plans, descriptifs, documents techniques ou devis remis à l'autre partie sont communiqués dans le cadre d'un prêt à usage dont la finalité est l'évaluation et la discussion de l'offre commerciale du Vendeur. Ils ne seront pas utilisés par l'autre partie à d'autres fins. Ces documents doivent être restitués au Vendeur à première demande.

10.2 – Clause de confidentialité

Les parties s'engagent réciproquement à une obligation générale de confidentialité portant sur toute information confidentielle orale ou écrite, quelle qu'elle soit et quel qu'en soit le support (rapports de discussion, plans, échanges de données informatisées, activités, installations, projets, savoir faire, prototypes réalisés à la demande de l'Acheteur, produits, etc.) échangés dans le cadre de la préparation et de l'exécution du contrat, sauf les informations qui sont généralement connues du public ou celles qui le deviendront autrement que par la faute ou du fait de l'Acheteur.

En conséquence, les parties s'engagent à :

- tenir strictement secrètes toutes les informations confidentielles, et notamment à ne jamais divulguer ou communiquer de quelque façon que ce soit, directement ou indirectement, tout ou partie des informations confidentielles, à qui que ce soit, sans l'autorisation écrite et préalable de l'autre partie ;
- ne pas utiliser tout ou partie des informations confidentielles à des fins ou pour une activité autres que l'exécution du contrat ;
- ne pas effectuer de copie ou d'imitation de tout ou partie des informations confidentielles.

Les parties s'engagent à prendre toutes les mesures nécessaires afin d'assurer le respect de cette obligation de confidentialité, pendant toute la durée du contrat et même après son échéance, et se portent fort du respect de cette obligation par l'ensemble de leurs salariés et sous-traitants ou autres contractants. Cette obligation est une obligation de résultat.

10.3 – Clause de garantie en cas de contrefaçon

Chacune des parties garantit que les éléments qu'elle a apportés ou conçus pour l'exécution du contrat (plans, cahier des charges, procédés, et leurs conditions de mise en œuvre, etc.) n'utilisent pas les droits de propriété intellectuelle ou un savoir-faire détenus par un tiers. Elles garantissent pouvoir en disposer librement sans contre-venir à une obligation contractuelle ou légale. Elles se garantissent mutuellement des conséquences directes ou indirectes de toute action en responsabilité civile ou pénale résultant notamment d'une action en contrefaçon ou en concurrence déloyale.

11 - GARANTIE ET RESPONSABILITÉ

11.1 – Garantie contractuelle

Sauf stipulation contraire, le Vendeur offre une garantie de 24 mois à compter de la date de fabrication. Cette durée est portée à 36 mois pour les circulateurs. La garantie s'entend de la garantie mécanique et porte, à la discrétion du Vendeur, sur les défauts de matières et de fabrication. Pour invoquer la garantie, l'Acheteur doit notifier, dans un délai de 8 jours à compter de leur découverte, par écrit au Vendeur les défauts qu'il impute au produit et préciser les conditions d'exploitation existant lors de la constatation de ces défauts. Passé ce délai, la garantie ne pourra plus être invoquée. La garantie consiste seulement, au choix du Vendeur, dans la réparation ou le remplacement des produits reconnus défectueux par lui, en ses ateliers. Elle ne couvre pas les frais de déplacement, de transport ou d'expédition et les frais de dépose repose tels que les frais de manutention. Les échanges de pièces faits au titre de la garantie contractuelle ne sauraient avoir pour effet de prolonger celle-ci.

11.2 – Responsabilité

La responsabilité du Vendeur est strictement limitée au respect des spécifications contractuelles. Le Vendeur devra réaliser le produit ou la prestation demandée par l'Acheteur, dans le respect des règles de l'art de sa profession.

La responsabilité du Vendeur sera limitée aux dommages matériels directs causés à l'Acheteur qui résulteraient de fautes imputables au Vendeur dans l'exécution du contrat. Le Vendeur ne sera pas tenu d'indemniser les dommages immatériels ou indirects tels que : pertes d'exploitation, de profit, d'une chance, préjudice commercial, manque à gagner.

Le Vendeur n'est pas tenu de réparer les conséquences dommageables des fautes commises par l'Acheteur ou des tiers en rapport avec l'exécution du contrat. Le Vendeur n'est pas tenu des dommages résultant de l'utilisation par l'Acheteur de documents techniques, informations ou données émanant de l'Acheteur ou imposés par ce dernier. La responsabilité du Vendeur, toutes causes confondues à l'exception des dommages corporels ou de la faute lourde, est limitée au montant encaissé pour la marchandise ou la prestation en cause, au jour de la survenance de l'événement engageant la responsabilité du Vendeur. L'Acheteur se porte garant de la renonciation à recours de ses assureurs ou de tiers en relation contractuelle avec lui, contre le Vendeur ou ses assureurs au-delà des limites et exclusions fixées ci-dessus.

11.3 – Exclusions de garantie et de responsabilité

La garantie ne s'applique pas, et toute responsabilité du Vendeur est exclue, dans les cas suivants :
 - pièces attaquées par l'usure
 - installation ou utilisation non conformes aux règles de l'art, ou aux spécifications techniques définies ;
 - non-respect des notices d'installation, d'utilisation et de maintenance ;
 - défauts de surveillance, de stockage ou d'entretien ;
 - modification ou intervention de l'Acheteur ou d'un tiers sur le produit non autorisée par le Vendeur.
 La garantie ne s'applique pas, et toute responsabilité du Vendeur est exclue en cas de non-paiement par l'Acheteur. L'Acheteur ne peut se prévaloir de l'appel en garantie pour suspendre ou différer ses paiements.

12 - RETOUR DE MARCHANDISES

Le Vendeur n'est pas tenu de reprendre une marchandise qui lui serait retournée pour un motif ne relevant pas de sa responsabilité. Dans le cas où il l'accepterait, exceptionnellement et uniquement pendant un délai de six mois à compter de la date de facturation de la marchandise, la reprise serait effectuée au prix facturé diminué de 20 % et des frais de remise en état. Le retour physique de la marchandise ne se fera qu'après acceptation par le Vendeur d'une fiche de retour émise par l'Acheteur, donnant le descriptif de la marchandise et les raisons du retour au Vendeur. La marchandise devra être retournée au Vendeur conformément à l'INCOTERM «Rendu Droits Acquittés à son usine».

13 - RÉSERVE DE PROPRIÉTÉ

Le Vendeur conserve la propriété des marchandises vendues jusqu'à l'encaissement effectif de l'intégralité des sommes dues. Le défaut de paiement de l'une quelconque des échéances pourra entraîner la revendication de ces marchandises. Il est rappelé que la remise de traites ou de tout titre créant une obligation de payer ne constitue pas un paiement. Néanmoins, le transfert des risques à l'Acheteur s'opère dès la livraison des marchandises, telle que définie ci-dessus, et la charge des assurances correspondantes incombe à l'Acheteur. L'Acheteur ne pourra, pour quelque raison que ce soit, procéder à la revente des marchandises tant que leur prix n'aura pas été intégralement réglé au Vendeur. L'Acheteur ne peut en aucun cas donner les marchandises en gage ou les utiliser comme garantie.

14 - RÉSILIATION

En cas d'inexécution par l'Acheteur d'une de ses obligations contractuelles, et notamment en cas de non respect d'une ou plusieurs des échéances de paiement, le Vendeur pourra de plein droit résilier le contrat après une mise en demeure d'exécuter adressée à l'Acheteur par lettre recommandée avec accusé de réception, restée infructueuse pendant huit jours.

15 - ÉVOLUTION DES RELATIONS COMMERCIALES

Les conditions commerciales consenties à l'Acheteur ne constituent pas un engagement du Vendeur quant aux conditions futures. En cas notamment d'incident de paiement, de doute sérieux sur la solvabilité de l'Acheteur, de pratique commerciale préjudiciable au Vendeur, ce dernier pourra proposer de nouvelles conditions ou ne pas accepter de nouvelles commandes.

16 - SOUS-TRAITANCE

Le Vendeur a la faculté de sous-traiter tout ou partie des études, fabrications, fournitures, prestations et travaux objets du contrat. L'Acheteur ne pourra céder le contrat sans l'accord préalable et écrit du Vendeur.

17 - FORCE MAJEURE – CIRCONSTANCES EXCEPTIONNELLES

Avance des parties au présent contrat ne pourra être tenue pour responsable de son retard ou de sa défaillance, totale ou partielle, à exécuter l'une des obligations à sa charge au titre du contrat si ce retard ou cette défaillance sont l'effet ou le résultat direct ou indirect d'un événement échappant au contrôle des parties, qui ne pouvait être raisonnablement prévu lors de la conclusion du contrat et dont les effets ne peuvent être évités par des mesures appropriées, empêche l'exécution de son obligation par le débiteur tel que : survenance d'un cataclysme naturel, tremblement de terre, tempête, incendie, inondation, conflits, guerre, attentats, conflit du travail, grève totale ou partielle, injonction impérative des pouvoirs publics (interdiction d'importer, embargo), accidents d'exploitation, de transports, bris de machines, explosion, carences graves de fournisseurs, épidémies et/ou pandémies, décisions gouvernementales ayant pour objet de restreindre, limiter ou empêcher la circulation des personnes et des biens. Chaque partie informera l'autre partie, sans délai, de la survenance d'un cas de force majeure dont elle aura connaissance et qui, à ses yeux, est de nature à affecter l'exécution du contrat.

Le cas échéant, les parties se rencontreront afin de renégocier les termes contractuels de bonne foi pour parvenir à une solution adaptée leur permettant de tenir compte des effets d'un tel événement sur l'exécution du contrat.

En tout état de cause et dès lors que les livraisons auront été effectuées par le Vendeur, la survenance d'un cas de force majeure ne sauraient exonérer l'Acheteur de son obligation de paiement.

18 - LOI APPLICABLE ET LITIGES

Le contrat est soumis au droit français. En cas de vente en France, tous les différends seront de la compétence exclusive du tribunal compétent dans le ressort duquel est situé le siège social du Vendeur. En cas de vente hors de France, tout différend sera tranché définitivement suivant le Règlement de Conciliation et d'Arbitrage de la Chambre de Commerce Internationale et ce, y compris le Règlement de référé pré arbitral, par un ou trois arbitres nommés conformément à ce règlement. La langue de l'arbitrage sera le français et le lieu de l'arbitrage sera Paris.

Responsabilité environnementale

Acteur engagé, Wilo France SAS a toujours multiplié les initiatives pour optimiser la gestion des rejets d'eaux usées, des eaux de pluie, des rejets gazeux et des déchets solides. La collecte et le traitement des déchets DEEE professionnels s'inscrivent dans une démarche environnementale pour laquelle Wilo France SAS a choisi d'adhérer à ecosystem.



Ecosystem est un éco-organisme à but non-lucratif agréé par les pouvoirs publics pour la collecte, la dépollution et le recyclage des déchets d'équipements électriques et électroniques (DEEE) ménagers, professionnels (DEEE pro), des lampes et des petits extincteurs.

Vous avez un produit à éliminer :

contactez ecoSystem au 0809 540 590 (numéro gratuit + prix d'un appel local) ou www.ecosystem.eco

DES ACTIONS CONCRÈTES, DES RÉSULTATS TANGIBLES

Wilo France SAS pratique le tri des déchets dans les ateliers de l'usine de Laval mais aussi dans les bureaux à Laval et à Chatou. En 2020, le site de Laval a produit **1 900 tonnes** de déchets dont **98 %** ont été valorisés.

Energie verte

Wilo France SAS contribue aux objectifs de développement durable des Nations Unies en utilisant l'énergie verte sur son site de production de Laval. Nous avons à cœur de développer l'énergie verte. Cet engagement se traduit à travers notamment la souscription à un contrat d'électricité 100 % verte avec une " Électricité d'origine renouvelable ".

Depuis avril 2021, l'usine de Laval, en plus du contrat électricité verte, a fait évoluer son contrat gaz et contribue à la gestion durable des ressources énergétiques et au financement de projets de réduction des gaz à effet de serre. Cela représente une diminution de nos émissions à hauteur de **700 tonnes équivalent CO₂ par an**.

Et l'obtention d'un certificat Neutralité Carbone remis en juin 2021 par ENGIE.

Récupération de chaleur

Le parc de compresseurs a lui aussi été renouvelé pour avoir une production d'air comprimé ajustée à notre

demande en production, notamment en utilisant un compresseur à vitesse variable. Cela a permis de réaliser **16 %** d'économies d'énergie.

En décembre 2020, nous avons installé un système de récupération de la chaleur produite par les compresseurs. Elle est ensuite réinjectée dans le réseau de chauffage du site. Soit une diminution de nos émissions à hauteur de **91 tonnes équivalent CO₂ par an**.



Centre de Recyclage

L'usine de Laval a fait le choix, en **2019**, de construire un nouveau Centre de Recyclage. Ce bâtiment s'étend sur **1 800 m²** dont **1 500 m²** couverts, il est autonome sur sa consommation en eau et la mise en place de la solution de récupération d'eau de pluie Wilo-RAIN3 permet d'alimenter la station de lavage à proximité de l'usine.

Eco-pâturage

Mis en place en avril 2021, l'éco-pâturage est une démarche écologique complétant notre démarche environnementale autour de nos bâtiments et notre centre de recyclage. Cette action vise dans un premier temps à favoriser la biodiversité de la faune et de la flore.

Puis, dans un second temps de sauvegarder deux races en voie d'extinction : **le mouton d'Ouessant et la chèvre des Fossés**. L'éco-pâturage permet de faciliter l'entretien du site.



Services

Notre offre de services répond à l'ensemble de vos besoins potentiels et vous assure un accompagnement sur-mesure, tout au long du cycle de vie de vos produits. Notre division Services, constituée d'un ensemble d'experts dans leurs métiers respectifs, à l'instar de nos techniciens expérimentés issus du terrain, met à votre disposition une offre très étendue :

- **Expertise produits et réparations** des éventuels dysfonctionnements dans les plus brefs délais.
- **Pièces de rechange**, avec des références les plus demandées disponibles sous 24h et des conseils personnalisés.
- **Programme de formations**, réalisées par une équipe dédiée d'experts, dans notre centre de formation agréé (n° agrément 11930702793), pour vous aider à élargir vos connaissances et améliorer vos performances.
- **Une hotline technique**, uniquement réservée aux professionnels qui solutionne directement 80% des pannes, accessible via un numéro vert.
- **Accompagnement dans la mise en service**, avec vérification de votre installation et réglage des paramètres de votre système.
- **Service de maintenance**, avec un large choix d'options (contrôle technique, dépannage) pour vérifier le bon fonctionnement de vos installations.

- **Contrats d'installation, de mise en service et de maintenance** pour assurer le bon démarrage et le maintien des installations en bon ordre de marche.
- **Service dédié à la planification** des interventions et **centralisation des informations clients** pour optimiser le déroulement de nos prestations.

LA DIVISION SERVICES WILO FRANCE

Forte de 125 personnes, la Division Services est répartie sur 3 sites stratégiques : Paris (Saint Denis – 93), Laval (Louverne – 53) et Lyon (Bron – 69). Elle assure, avec ses équipes, une couverture nationale.

Sesem, filiale services de Wilo France SAS, assure l'ensemble de nos prestations de service terrain.

Notre Division Services en chiffres :

- Répond, via sa hotline technique, à 15 000 appels par an.
- Réalise des expertises de 5 000 produits par an.
- Réalise 15 000 visites de maintenance par an.
- Forme 800 personnes tous les ans.

La sécurité est notre premier objectif d'entreprise. Wilo France est certifié ISO 9001 et ISO 14001.

Notre filiale Services, Sesem, à qui nous confions l'ensemble des prestations constructeur en France métropolitaine est de plus **certifiée ISO 45001** pour la santé et la sécurité au travail.

LES SERVICES DE MAINTENANCE WILO

Wilo met à votre disposition des packs maintenance permettant de répondre à l'ensemble de vos besoins et ce pour des durées allant de 1 à 5 ans avec tarif fixe. Une offre de haute qualité, comprenant les contrôles d'installation, la mise en service, l'entretien et la réparation : ces prestations de service Wilo peuvent être personnalisées selon vos besoins

SERVICES	BASIC	COMFORT	PREMIUM
Support technique à distance	x	x	x
Tarif forfaitaire pour le temps de travail et le déplacement hors curatif	x	x	x
Rapport de visite selon gamme de visite technique ou maintenance	x	x	x
Contrôle visuel des pompes / installations	x	x	x
Contrôle de fonctionnement	x	x	x
Petites fournitures incluses		x	x
Un dépannage inclus au contrat		x	x
Options à la carte			x
EN OPTION			
Travaux de remise en état d'installation et optimisation énergétique (Wilo Energy Solution)	x	x	x
Pompage des ouvrages avec BSD (bordereau de suivi de déchets)			x
Analyses ponctuelles (NTP, pH, DCO, DBO5, MES...)			x
Dépannages inclus			x
Rapport annuel d'exploitation			x

Clé de groupe de prix	Description
PG1	petits circulateurs à rotor noyé (raccord fileté)
PG2	gros circulateurs à rotor noyé (raccord fileté/à brides)
PG3	Pompes à moteur ventilé, conception en ligne et monobloc
PG4	Pompes normalisées
PG5	Pompes et systèmes pour la distribution d'eau domestique et la récupération d'eau de pluie
PG6	Pompes multicellulaires et groupes de surpression, systèmes de récupération d'eau de pluie, distribution d'eau d'extinction d'incendie
PG7	petites installations d'eaux usées/pompes pour eaux chargées et systèmes de relevage
PG8	grandes installations d'eaux usées/pompes pour eaux chargées et systèmes de relevage
PG9	Agitateurs submersibles, pompes de recirculation et systèmes de ventilation
PG10	Pompes à moteur ventilé avec corps à séparation axiale
PG11	Pompes à corps tubulaire avec hydraulique immergée axiale ou demi-axiale
PG12	Pompes de processus
PG13	Installations de protection contre l'incendie
PG14	Accessoires (mécaniques/électriques), disjoncteurs, déclencheurs et appareils de régulation, gestion des pompes
PG15	Pièces de rechange (excepté les moteurs de réserve RMOT)
PG16	Service et mise en service, prestations
PG17	Wilo-Stratos MAXO
PG18	Divers

Toutes les autres documentations sur les prix perdent leur validité avec la parution de cette liste de prix.

Toutes les images des produits sont des représentations symboliques pour la gamme respective.

Numéros de référence en gras

Ces produits ont été modifiés ou sont nouveaux.

Abréviations	Description
1~	Courant alternatif monophasé
3~	Courant alternatif triphasé
BACnet	Standard neutre correspondant aux normes internationales pour la communication des données dans les systèmes de la gestion technique centralisée (ISO 16484-5).
blsf	Autoprotégé, pas de protection moteur nécessaire
CAN	CAN (Controller Area Network) – système de bus maître sur lequel plusieurs appareils CAN, ayant les mêmes droits, peuvent communiquer entre eux via un bus à 2 fils pendant des temps de cycle très brefs. Le bus CAN Wilo contient la norme non spécifique au fournisseur CANopen Standard (EN 50325-4)
IF	Communication Interface (interface)
DM	Moteur triphasé, 3~, L1/L2/L3/PE
DN	Diamètre nominal du raccord à bride
Δp	Pression différentielle
$\Delta p-c$	Mode de régulation pour pression différentielle constante
$\Delta p-T$	Mode de régulation pour régulation à pression différentielle en fonction de la température du fluide
$\Delta p-v$	Mode de régulation pour pression différentielle variable
ΔT	Mode de régulation pour température différentielle
EBM	Report de marche individuel
ECM technology	Moteur à commutation électronique avec enveloppe à rotor noyé moderne. Nouveau développement de la conception d'entraînement pour les pompes à haut rendement
EEl	Indice d'efficacité énergétique (conformément au règlement (CE) 641/2009 et 622/2012 « circulateurs sans presse-étoupe » portant application de la directive ErP 2009/125/CE)
EM	Moteur à courant monophasé, 1~, L/N/PE
EnEV	Directive sur les économies d'énergie
ErP	correspond aux produits « liés à l'énergie » (« Energy related Products »). Directive ErP 2009/125/CE pour l'établissement d'un cadre pour la détermination des exigences concernant la conception écologique des produits consommant de l'énergie. Il s'agit de l'ancienne directive éco-conception (directive EuP 2005/32/CE).
ESM	Report de défauts individuel
Ext. Off	Entrée de commande « Priorité OFF »
Ext. Min	Entrée de commande « Priorité Min. », p. ex. pour fonctionnement ralenti (mode réduction automatique)
FI	Disjoncteur différentiel
BA	Gestion technique centralisée
GRD/GLRD	Garniture mécanique
°dH	Degré de dureté d'eau ; ancienne unité allemande d'appréciation de la dureté de l'eau. N'est plus utilisée depuis l'introduction de l'unité internationale mmol/l. Conversion : 1 °dH = 0,1783 mmol/l
H, Hmax	Hauteur manométrique
IF	Interface
Int. MS	Protection moteur interne : pompes avec protection interne contre toute surchauffe non admissible du bobinage
IR	Interface infrarouge
KDS	Condensateur
KLF	Capteur thermistor
Cataphoretic coating	Peinture cathodique électrophorétique par immersion (revêtement cathodique) : protection anticorrosion longue durée avec pouvoir d'adhésion élevé
KTW	Homologation des produits en plastique entrant en contact avec de l'eau potable
LON	Local Operating Network (système de données bus ouvert, standardisé, indépendant du fabricant, sur réseaux LON-Works)
MEI	Indice de rendement minimal (conformément au règlement (UE) 547/2012 « pompes à eau » portant application de la directive ErP 2009/125/CE)
Modbus	Protocole de communication basé sur une architecture Maître/Esclave. Les supports de transmission possibles sont Ethernet et RS485. Ce protocole est largement répandu dans la gestion technique centralisée et industrielle.
mmol/l	Millimole par litre ; unité SI d'analyse de la dureté d'eau (dureté totale ou teneur en ions de base alcalinoterreuse)
MOT	Module moteur (moteur d'entraînement + roue + boîte à bornes/module électronique) pour le remplacement
P1	Puissance absorbée (puissance amenée du réseau électrique)
P2	Puissance nominale du moteur (puissance fournie à l'arbre par le moteur)

Abréviations	Description
PELV	La PELV, Protective Extra Low Voltage, (basse tension de protection, aussi appelée « basse tension de fonctionnement avec séparation sûre ») offre, comme la SELV, une protection particulière contre les décharges électriques. La tension est si faible que les courants de chocs n'ont normalement aucune conséquence. Contrairement à la SELV, les pièces actives et les corps des moyens d'exploitation doivent être mis à la terre et reliés avec le conducteur de protection.
PLR	Ordinateur de pilotage de la pompe, interface de données spécifique à Wilo
Q (=V)	Débit
RMOT	Bloc moteur (moteur d'entraînement + roue + boîte à bornes/module électronique) pour le remplacement
SELV	La SELV, Safety Extra Low Voltage, (appelée également « basse tension de protection ») est une petite tension électrique qui, en raison de sa faible intensité et de l'isolation en comparaison des circuits électriques à tension plus élevée, offre une protection efficace contre les décharges électriques. La tension est si faible que les courants de chocs n'ont normalement aucune conséquence.
SBM	Report de marche ou report de marche centralisé
SSM	Report de défauts ou report de défauts centralisé
Control input, 0 - 10 V	Entrée analogique pour une activation externe des fonctions
TrinkwV 2001	Réglementation sur la qualité de l'eau pour la consommation humaine (règlement sur la distribution d'eau potable TrinkwV 2001)
VDI 2035	Directive VDI permettant d'empêcher toute détérioration des installations de chauffage à eau chaude
Wilo-Control	Gestion technique centralisée avec pompes et accessoires
WRAS	Water Regulations Advisory Scheme (réglementation pour l'eau potable pour la Grande-Bretagne et l'Irlande du nord)
WSK	Protection par thermistance (dans le moteur pour surveiller la température de bobinage, protection moteur intégrale via un déclencheur supplémentaire)
▲	Mode de fonctionnement des pompes doubles : marche simple de la pompe de service concernée
▲+▲	Mode de fonctionnement des pompes doubles : marche parallèle des deux pompes
⊗	Nombre de pôles des moteurs électriques : moteur à 2 pôles = env. 2900 tr/min à 50 Hz
⊗	Nombre de pôles des moteurs électriques : moteur à 4 pôles = env. 1450 tr/min à 50 Hz
⊗	Nombre de pôles des moteurs électriques : moteur à 6 pôles = env. 950 tr/min à 50 Hz

Abréviations	Description
1.4021	Acier au chrome X20Cr13
1.4031	Acier au chrome X39Cr13
1.4034	Acier au chrome X46Cr13
1.4057	Acier au chrome X17CrNi16-2
1.4122	Acier au chrome X39CrMo17-1
1.4301	Acier au nickel-chrome X5CrNi18-10
1.4305	Acier au nickel-chrome X8CrNiS18-9
1.4306	Acier au nickel-chrome X2CrNi19-11
1.4307	Acier au nickel-chrome X2CrNi18-9
1.4401	Acier au nickel-chrome-molybdène X5CrNiMo17-12-2
1.4408	Acier au nickel-chrome-molybdène GX5CrNiMo19-11-2
1.4409	Acier au nickel-chrome-molybdène X2CrNiMo19-11-2
1.4462	Acier au nickel-chrome-molybdène X2CrNiMoN22-5-3
1.4541	Acier au nickel-chrome avec addition de titane X6CrNiTi18-104
1.4542	Acier au nickel-chrome avec addition de cuivre et de niobium X5CrNiCuNb16-4
1.4571	Acier au nickel-chrome avec addition de titane X6CrNiMoTi17-12-2
Abrasite	Matériau en fonte trempée pour utilisation dans des fluides fortement abrasifs
Al	Matériau en métal léger (aluminium)
Ceram	Revêtement avec une adhérence très élevée pour une protection anticorrosion longue durée
Composite	matériau synthétique à haute rigidité

Abréviations	Description
EN-GJL	Fonte de fer à graphite nodulaire, également appelée fonte grise. Pour l'utilisation de la fonte grise dans les installations d'eau potable, respecter la réglementation sur l'eau potable 98/83/CE et les règles reconnues de la technique !
EN-GJS	Fonte de fer à graphite sphéroïdal, également appelée fonte à graphite sphéroïdal. Pour l'utilisation de la fonte à graphite sphéroïdal dans les installations d'eau potable, respecter la réglementation sur l'eau potable 98/83/CE et les règles reconnues de la technique !
G-CuSn10	bronze exempt de zinc
GfK	Fibres de verre
GG	voir EN-GJL
GJMW	fonte spéciale : fonte malléable blanche (ancienne désignation all. : GTW)
GGG	voir EN-GJS
Inox	acier inoxydable
NiAl-Bz	Bronze nickel-aluminium
PPO	Nom commercial : Noryl, plastique renforcé en fibres de verre
PP-GF30	Polypropylène, renforcé avec 30 % de fibres de verre
PUR	Polyuréthane
RG	Version en bronze
SiC	Carbure de silicium
St	Acier
V2A	Groupe de matériaux, p. ex. 1.4301, 1.4306
V4A	Groupe de matériaux, p. ex. 1.4404, 1.4571

Usure/détérioration

Les pompes ou des pièces de la pompe sont soumises, suivant l'évolution de la technique, à une détérioration ou à une usure (DIN 31051/DIN EN 13306). Cette usure diffère selon les paramètres d'utilisation (température, pression, vitesse de rotation, qualité de l'eau) et les circonstances de montage et de fonctionnement et peut causer la défaillance des produits mentionnés ci-dessus et de leurs composants électriques/électroniques à différents moments. On entend par pièce d'usure toute pièce en rotation ou soumise à des sollicitations dynamiques (composants électroniques sous tension inclus) et notamment :

- Joint d'étanchéité (avec garniture mécanique), bague d'étanchéité
- Garniture à tresses
- Paliers et arbre
- Roues et pièce de pompe
- Bague de roulement et bague d'usure
- Bague d'usure/plaque d'usure
- Dilacérateur
- Condensateur
- Relais/contacteur/interrupteur
- Commande électronique, composants semi-conducteurs, etc.

En ce qui concerne les pompes et les turbomachines (comme les mélangeurs à moteur immergé et les pompes de recirculation) ainsi que leurs composants revêtus (revêtement par cataphorèse, revêtement 2K ou Ceram), le revêtement est constamment soumis à une usure permanente due aux constituants abrasifs du fluide. Sur ces groupes, le revêtement fait donc également partie des pièces d'usure !

L'usure naturelle ne peut être considérée comme un défaut.

Élimination

Une élimination réglementaire et un recyclage approprié de nos produits permettent de prévenir les dommages causés à l'environnement et les risques pour la santé. Veuillez également respecter la notice de montage et de mise en service de l'appareil. Pour de plus amples informations au sujet du recyclage de produits Wilo, consultez le lien www.wilo.com/recycling

Informations sur les risques dans le traitement des moteurs à aimants permanents dans les pompes à haut rendement

Un champ magnétique puissant reste toujours à l'intérieur des moteurs des pompes à rotor noyé ou moteur ventilé et peut en cas de démontage inadéquat provoquer des dommages corporels et matériels.

Le démontage de composants hautement magnétiques constitue un danger de mort pour les personnes portant des implants médicaux.

Le démontage des composants du moteur ne doit généralement être effectué que par le personnel autorisé. Les instructions et les consignes de sécurité figurant dans les notices de montage et de mise en service de la pompe correspondante doivent être impérativement respectées. Lorsqu'il est monté, le champ magnétique du rotor est amené dans le circuit ferromagnétique du moteur. Il n'y a donc pas de champ magnétique dommageable en dehors de la machine.

Avis

La directive allemande sur les économies d'énergie EnEV prescrit à partir du 1/2/2002 pour une puissance supérieure à 25 kW, l'utilisation de pompes de chauffage équipées de coffrets de commande assurant la régulation automatique de la puissance ou de pompes à variation électronique. Selon la réglementation TrinkwV 2001 et DIN 50930-6 il faut utiliser exclusivement des circulateurs avec corps de pompe anticorrosion en acier inoxydable ou en laiton rouge (CC 499K) pour les systèmes de bouclage d'eau potable.

Que réglemente la réglementation allemande sur les économies d'énergie EnEV 2014 ?

Cette réglementation relative aux économies d'énergie de 2014 prescrit différentes exigences techniques standard concernant l'efficacité de l'utilisation énergétique dans les bâtiments. En vertu de cette réglementation, le parc immobilier ne devra quasiment plus avoir d'impact sur le climat d'ici 2050.

Elle réglemente entre autre :

- Depuis le 01/02/2002, pour une puissance supérieure à 25 kW, l'utilisation de pompes de chauffage équipées de coffrets de commande assurant la régulation automatique de la puissance ou de pompes à variation électronique.
- Dans les systèmes de chauffage central d'une puissance nominale supérieure à 25 kW, les circulateurs des circuits de chauffage doivent être équipés, en cas d'installation et de remplacement, de telle manière que la puissance absorbée soit automatiquement adaptée aux besoins opérationnels sur au moins trois niveaux, sous réserve des exigences de sécurité pour la chaudière.

- Les circulateurs des installations d'eau chaude sanitaire doivent être équipés d'une fonction marche/arrêt automatique.
- Lorsque les tuyaux de distribution de chaleur ou d'eau chaude ou des robinetteries doivent être installés ou remplacés dans un bâtiment, il convient de les isoler conformément à la norme EnEV.

Que réglemente la réglementation allemande sur l'eau potable (TrinkwV) 2001 ?

TrinkwV 2001 est une réglementation relative à la qualité de l'eau destinée à la consommation humaine. Elle stipule notamment que seuls les circulateurs dont le corps de pompe est en acier inoxydable ou en bronze (CC 499K) résistant à la corrosion peuvent être utilisés dans les systèmes de circulation d'eau potable.

Remplacement de pompes

Des informations détaillées sur le thème du « Remplacement des pompes de chauffage » se trouvent sur le guide d'échange actuel de Wilo des pompes de chauffage.

Wilo – Conditions générales de livraison et de prestation

Les conditions générales de livraison et de prestation en vigueur peuvent être consultées sur Internet à l'adresse suivante : www.wilo.com/legal

Informations relatives à la directive ErP

La directive ErP, également appelée directive écoconception, est une directive-cadre formulant les exigences relatives à la conception écologique des produits. Des réglementations spécifiques pour les catégories de produits dans le cadre de cette directive concernent entre autres les circulateurs à rotor noyé, les moteurs électriques de pompes à moteur ventilé et les pompes à moteur ventilé.

Toutes les informations complémentaires sur la directive et ses effets sur les pompes à rotor noyé et à moteur ventilé sont disponibles sur notre site Internet Wilo à l'adresse www.wilo.com/erp-ready







Remarques générales

26 Remarques générales et abréviations





Symboles - Domaines d'application

	Chauffage
	Eau chaude sanitaire
	Climatisation
	Eaux pluviales
	Captage d'eau brute
	Traitement de l'eau
	Distribution et surpression





Symboles - Domaines d'application

	Loisirs
	Irrigation
	Distribution d'eau d'extinction d'incendie
	Relevage et protection contre les débordements
	Collecte et transport des eaux usées
	Traitement des eaux chargées

Logos - Certification/Function

	Name
	Smart Connect
	Motor efficiency class IE3
	Motor efficiency class IE4
	Motor efficiency class IE5
	High efficiency drive

Logos - Certification/Function

	Name
	Certification TÜV SÜD
	Équilibrage hydraulique
	Fonction Sync
	Nexos Intelligence
	Certifié ACS

Clé de variante	Description
S1	Q1Q1X4GG pour les mélanges eau-glycol avec les compositions suivantes : Pourcentage de glycol 20 à 40 % et température de service de 40 °C à 120 °C ou pourcentage de glycol > 40 à 50 % et température de service de -20 °C à +120 °C
S2	AQ1VGG Emulsion eau-huile et eau avec composants d'huile jusqu'à 90 °C
H1	EN-GJS-400-18-LT (auparavant GGG 40.3) (fonte à graphite sphéroïdal ou fonte sphéroïdale)
H4	Brides combinées PN 6/PN 10 pour IPL ; uniquement pour IPL 40, IPL 50 (1450 tr/min), IPL 40, IPL 50, IPL 65 (2900 tr/min)
H5	Pression de service max. PN 16 (pour IPL/DPL et IP-E/DP-E)
N	Version N avec moteur normalisé IEC (uniquement IPL/DPL)
K3	Sonde PTC intégrée (3 pièces, déclencheurs en accessoires)
L1	Roue en laiton rouge = G-CuSn10
L4	Roue en acier inoxydable 1.4408
R1	Pompe à variation électronique sans capteur (DDG)

Commande et régulation des pompes

Lorsque les pompes Wilo sont raccordées à l'aide de coffrets de commande ou de modules accessoires, il faut observer la réglementation électrique en vigueur selon VDE 0160.

Lors du fonctionnement de pompes à rotor noyé ou à moteur ventilé à l'aide de convertisseurs de fréquence non fournis par Wilo, il est nécessaire d'utiliser des filtres de sortie pour réduire les bruits au niveau du moteur, éviter des surtensions néfastes et ne pas dépasser les valeurs limites suivantes :

- Circulateurs à rotor noyé avec $P2 \leq 2,2$ kW et pompes à moteur ventilé avec $P2 \leq 1,1$ kW, vitesse d'accélération de tension $du/dt < 500$ V/ μ s, surtensions $\hat{u} < 650$ V. Sur les moteurs à rotor noyé, il est recommandé de remplacer les filtres du/dt (filtres RC) par des filtres Sinus (filtres LC).
- Pompes à moteur ventilé avec $P2 > 1,1$ kW, vitesse d'accélération de tension $du/dt < 500$ V/ μ s, surtensions $\hat{u} < 850$ V

Génie Climatique

Génie Climatique	29
Eau chaude sanitaire	249
Systèmes	278
Accessoires	303



Circulateurs Génie Climatique

Avec 80% d'économies d'énergie par rapport aux circulateurs de chauffage standard, les circulateurs haut rendement Wilo équipés de moteurs à aimants permanents permettent de réaliser une performance énergétique sans précédent.



Wilo-Stratos PICO

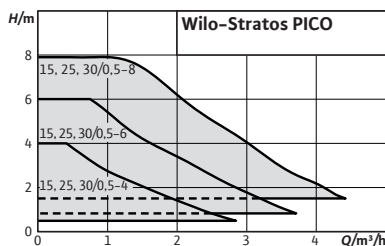

Accessoires	Page
Montage de tuyaux/raccordement par vis	303
Montage sur tuyaux/pièce de compensation	305



Wilo-Stratos PICO

Confort maximal grâce aux assistants de réglage. Un grand écran, la technologie éprouvée du bouton vert et le nouvel assistant de réglage rendent la manipulation et le fonctionnement de la pompe extrêmement pratiques.

Conception

Circulateur à rotor noyé avec raccord fileté, moteur CE autoprotégé et régulation de puissance électronique intégrée.

Utilisation

Chauffages à eau chaude tous systèmes, climatisation, installations de circulation industrielles.

Dénomination

Exemple :	Wilo-Stratos PICO 30/0,5-8
Stratos PICO	Circulateur à haut rendement (circulateur à raccord fileté), à variation électronique
30/	Diamètre nominal de raccord
0,5-8	Plage de hauteur manométrique nominale [m]
130	Entraxe
N	Corps en acier inoxydable
BT	Module Wilo-Smart Connect inclus à la livraison

Options

- Version Stratos PICO...-N avec corps de pompe en acier inoxydable pour l'utilisation dans les planchers chauffants
- Version Stratos PICO...-130 avec entraxe court de 130 mm
- Version Stratos PICO... avec module BT Wilo-Smart Connect inclus à la livraison

Vos avantages

- Utilisation simplifiée grâce à l'assistant de réglage, au grand écran et à la technologie des boutons verts
- Rendement énergétique maximal grâce à la combinaison de la technologie du moteur EC, de Dynamic Adapt plus et de possibilités de réglage précis
- En option : fonctionnement avec des appareils mobiles via Bluetooth avec le module BT Wilo-Smart Connect
- Haute fiabilité grâce à des routines d'autoprotection telles que la protection automatique contre le fonctionnement à sec et le redémarrage automatique
- Surveillance aisée du débit actuel, de la hauteur manométrique actuelle, de la consommation de courant et des kilowatts-heures consommés
- Installation électrique simplifiée grâce à Wilo-Connector

Contenu de la livraison

- Circulateur
- Isolation thermique
- Wilo-Connector
- Joints d'étanchéité
- Notice de montage et de mise en service

Caractéristiques techniques (gamme)	
Liquides autorisés (autres liquides sur demande)	
Eau de chauffage (selon VDI 2035)	oui
Mélange eau/glycol (max. 1:1, vérifier les caractéristiques techniques pour mélange > 20 %)	oui
Domaine d'application admissible	
Plage de température à une température ambiante max +25 °C T	-10...+110 °C
Plage de température à une température ambiante max +40 °C T	-10...+95 °C
Pression de service maximale PN	10 bar

Caractéristiques techniques (gamme)	
Raccordement électrique	
Alimentation réseau	1~230 V, 50/60 Hz
Caractéristiques du moteur	
Protection moteur	intégrée
Compatibilité électromagnétique	EN 61800-3
Émission	EN 61000-6-3
Immunité	EN 61000-6-2
Régulation de vitesse	Convertisseur de fréquence
Classe de protection	IPX4D
Classe d'isolation	F

Groupe de prix : PG1

Informations de commande									
Types	Bride	Indice d'efficacité énergétique (IEE)	Entraxe LO mm	Pression de service maximale p bar	Alimentation réseau	Poids brut approx. m kg	Nombre par palette	N° d'art.	EUR
Stratos PICO 15/0,5-4	G 1	≤ 0,18	130	10	1~230 V, 50/60 Hz	1,9	146	4244390	454,-
Stratos PICO 15/0,5-6	G 1	≤ 0,18	130	10	1~230 V, 50/60 Hz	1,9	146	4244391	527,-
Stratos PICO 15/0,5-8	G 1½	≤ 0,23	130	10	1~230 V, 50/60 Hz	2,1	146	4244392	565,-
Stratos PICO 25/0,5-4	G 1½	≤ 0,18	180	10	1~230 V, 50/60 Hz	2,2	146	4244393	392,-
Stratos PICO 25/0,5-4-130	G 1½	≤ 0,18	130	10	1~230 V, 50/60 Hz	2	146	4244394	392,-
Stratos PICO 25/0,5-6	G 1½	≤ 0,18	180	10	1~230 V, 50/60 Hz	2,2	146	4244395	452,-
Stratos PICO 25/0,5-6-130	G 1½	≤ 0,18	130	10	1~230 V, 50/60 Hz	2	146	4244396	452,-
Stratos PICO 25/0,5-6-N	G 1½	≤ 0,18	180	10	1~230 V, 50/60 Hz	1,9	146	4244402	547,-
Stratos PICO 25/0,5-8	G 1½	≤ 0,23	180	10	1~230 V, 50/60 Hz	2,4	146	4244397	624,-
Stratos PICO 25/0,5-8-130	G 1½	≤ 0,23	130	10	1~230 V, 50/60 Hz	2,2	146	4244398	624,-
Stratos PICO 30/0,5-4	G 2	≤ 0,18	180	10	1~230 V, 50/60 Hz	2,3	146	4244399	472,-
Stratos PICO 30/0,5-6	G 2	≤ 0,18	180	10	1~230 V, 50/60 Hz	2,3	146	4244400	543,-
Stratos PICO 30/0,5-8	G 2	≤ 0,23	180	10	1~230 V, 50/60 Hz	2,5	146	4244401	728,-

La valeur de référence pour les circulateurs les plus performants est IEE ≤ 0,20.

Caractéristiques techniques (type)

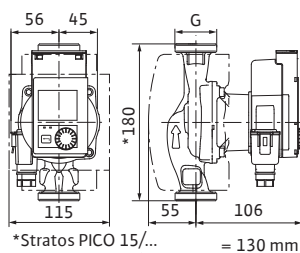
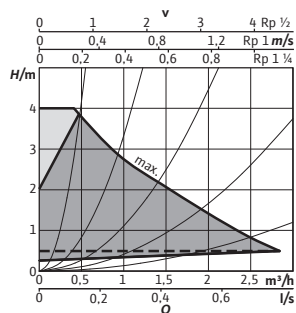

Stratos PICO	15/0,5-4	25/0,5-4	30/0,5-4
Indice d'efficacité énergétique (IEE)	≤ 0,18	≤ 0,18	≤ 0,18
Bride	G 1	G 1½	G 2
Puissance absorbée P_1	3 - 20 W	3 - 20 W	3 - 20 W
Courant nominal I_N	0,26 A	0,26 A	0,26 A
Poids net approx. m	1,6 kg	1,9 kg	2 kg

Pour la valeur IEE, se reporter à la plaque signalétique.

Caractéristiques techniques (type)

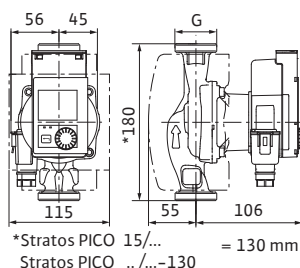
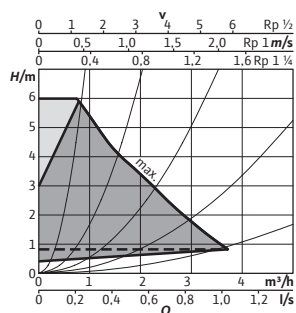

Stratos PICO	15/0,5-6	25/0,5-6	30/0,5-6
Indice d'efficacité énergétique (IEE)	≤ 0,18	≤ 0,18	≤ 0,18
Bride	G 1	G 1½	G 2
Puissance absorbée P_1	3 - 40 W	3 - 40 W	3 - 40 W
Courant nominal I_N	0,44 A	0,44 A	0,44 A
Poids net approx. m	1,6 kg	1,9 kg	2 kg

Pour la valeur IEE, se reporter à la plaque signalétique.

Caractéristiques techniques (type)

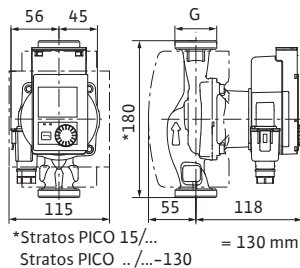
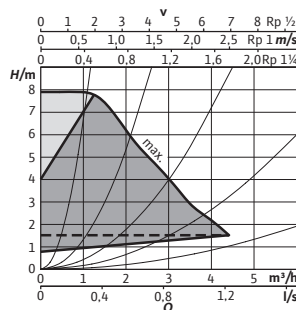

Stratos PICO	15/0,5-8	25/0,5-8	30/0,5-8
Indice d'efficacité énergétique (IEE)	≤ 0,23	≤ 0,23	≤ 0,23
Bride	G 1½	G 1½	G 2
Puissance absorbée P_1	3 - 75 W	3 - 75 W	3 - 75 W
Courant nominal I_N	0,7 A	0,7 A	0,7 A
Poids net approx. m	1,8 kg	2,1 kg	2,2 kg

Pour la valeur IEE, se reporter à la plaque signalétique.

Accessoires

Types	Description	N° d'art.	Groupe de prix	EUR
Module BT Wilo-Smart Connect	sert d'interface Bluetooth entre l'application Wilo-Assistant et la pompe en vue d'utiliser la fonction Smart Connect pour faire fonctionner la pompe, consulter ses données ou créer des journaux de mise en service.	4239241	PG14	106,-
Connecteur coudé	Connecteur coudé vers la gauche, avec câble de raccordement relié de façon fixe (coudé) de 2 m	4150229	PG14	25,90
Wilo-Connector	Wilo-Connector avec câble de raccordement de 2 m et fiche à contact de protection	4200870	PG14	31,80

Sous réserve de modifications techniques. Tous les prix s'entendent Hors Taxes, applicables au 1er juin 2022.

☎ = contacter Wilo

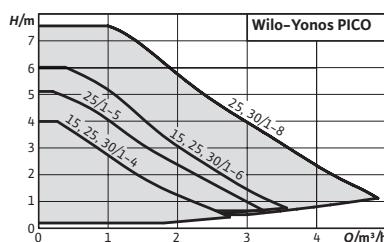

Accessoires	Page
Montage de tuyaux/raccordement par vis	303
Montage sur tuyaux/pièce de compensation	305
Isolation thermique	322

Wilo-Yonos PICO



Davantage de confort pour une consommation électrique réduite.

Vous reconnaîtrez la nouvelle génération de ces circulateurs à haut rendement pour les circuits de chauffage et de climatisation en bâtiments résidentiels à leur bouton de commande vert, à leurs nouvelles fonctionnalités et à leur construction compacte qui offrent un confort maximal lors de l'installation, de la mise en service et de la maintenance. La consommation électrique est encore plus faible et peut être contrôlée à tout moment sur l'affichage.

Conception

Circulateur à rotor noyé avec raccord fileté, moteur EC auto-protégé et régulation de puissance électronique intégrée.

Utilisation

Chauffages à eau chaude tous systèmes, applications de climatisation, installations de circulation industrielles.

Dénomination

Exemple :	Wilo-Yonos PICO 30/1-4
Yonos PICO	Circulateur à haut rendement (pompe à raccord fileté), à variation électronique
30/	Diamètre nominal de raccordement
1-4	Plage de hauteur manométrique [m]
130	Entraxe

Vos avantages

- Confort d'utilisation maximal grâce à la technologie du bouton vert intégrant de nouveaux réglages intelligents, une interface utilisateur intuitive et de nouvelles fonctions
- Rendement énergétique optimisé grâce à la technologie de moteur EC, à la précision de réglage de 0,1 m et à l'affichage de la consommation électrique et du débit actuels
- Installation simple et rapide et remplacement aisé grâce à une nouvelle construction optimisée
- Entretien simplifié et sécurité de fonctionnement améliorée grâce au déclenchement automatique et manuel du redémarrage ou de la fonction de purge
- Sécurité de fonctionnement et d'utilisation maximale grâce à une technologie éprouvée

Options

- Versions Yonos PICO ...-130 avec longueur de construction raccourcie à 130 mm

Contenu de la livraison

- Circulateur
- Wilo-Connector
- Joints
- Notice de montage et de mise en service

Caractéristiques techniques (gamme)

Liquides autorisés (autres liquides sur demande)

Eau de chauffage (selon VDI 2035)	oui
Mélange eau/glycol (max. 1:1, vérifier les caractéristiques techniques pour mélange > 20 %)	oui

Domaine d'application admissible

Plage de température à une température ambiante max +25 °C T	-10...+110 °C
Plage de température à une température ambiante max +40 °C T	-10...+95 °C
Pression de service maximale PN	10 bar

Caractéristiques techniques (gamme)

Raccordement électrique

Alimentation réseau	1~230 V, 50/60 Hz
---------------------	-------------------

Caractéristiques du moteur

Protection moteur	intégrée
Compatibilité électromagnétique	EN 61800-3
Émission	EN 61000-6-3
Immunité	EN 61000-6-2
Régulation de vitesse	Convertisseur de fréquence
Classe de protection	IPX4D
Classe d'isolation	F

Schéma de raccordement

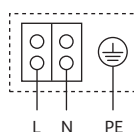

Moteur autoprotégé

Moteur monophasé (EM) 2 pôles - monophasé 230 V, 50 Hz

Groupe de prix : PG1

Informations de commande

Types	Bride	Indice d'efficacité énergétique (IEE)	Entraxe L0 mm	Pression de service maximale p bar	Alimentation réseau	Poids brut approx. m kg	Nombre par palette	N° d'art.	EUR
Yonos PICO 15/1-4	G 1	≤ 0,18	130	10	1~230 V, 50/60 Hz	1,8	198	4215511	359,-
Yonos PICO 15/1-6	G 1	≤ 0,20	130	10	1~230 V, 50/60 Hz	1,8	198	4215512	412,-
Yonos PICO 25/1-4	G 1½	≤ 0,18	180	10	1~230 V, 50/60 Hz	2	198	4215513	307,-
Yonos PICO 25/1-4-130	G 1½	≤ 0,18	130	10	1~230 V, 50/60 Hz	1,9	198	4215514	342,-
Yonos PICO 25/1-6	G 1½	≤ 0,20	180	10	1~230 V, 50/60 Hz	2	198	4215515	352,-
Yonos PICO 25/1-6-130	G 1½	≤ 0,20	130	10	1~230 V, 50/60 Hz	1,9	198	4215516	380,-
Yonos PICO 25/1-8	G 1½	≤ 0,23	180	10	1~230 V, 50/60 Hz	2,2	198	4215517	531,-
Yonos PICO 25/1-8-130	G 1½	≤ 0,23	130	10	1~230 V, 50/60 Hz	2,1	198	4215518	534,-
Yonos PICO 25/6-F-120	G 1½	≤ 0,20	120	10	1~230 V, 50/60 Hz	2	198	4230947	462,-
Yonos PICO 30/1-4	G 2	≤ 0,18	180	10	1~230 V, 50/60 Hz	2,2	198	4215519	376,-
Yonos PICO 30/1-6	G 2	≤ 0,20	180	10	1~230 V, 50/60 Hz	2,2	198	4215520	432,-
Yonos PICO 30/1-8	G 2	≤ 0,23	180	10	1~230 V, 50/60 Hz	2,4	198	4215521	636,-

La valeur de référence pour les circulateurs les plus performants est IEE ≤ 0,20.

Caractéristiques techniques (type)

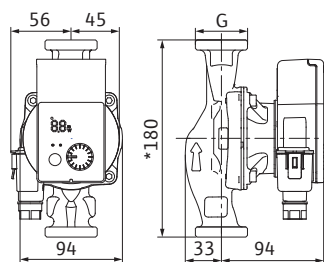
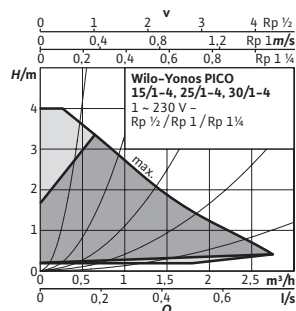

*Yonos PICO 15/... = 130 mm
Yonos PICO/...-130

Yonos PICO	15/1-4	25/1-4	30/1-4
Indice d'efficacité énergétique (IEE)	≤ 0,18	≤ 0,18	≤ 0,18
Bride	G 1	G 1½	G 2
Puissance absorbée P_1	4 - 20 W	4 - 20 W	4 - 20 W
Courant nominal I_N	0,26 A	0,26 A	0,26 A
Poids net approx. m	1,6 kg	1,8 kg	1,9 kg

Caractéristiques techniques (type)

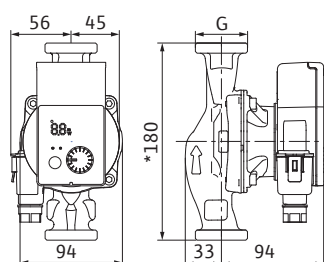
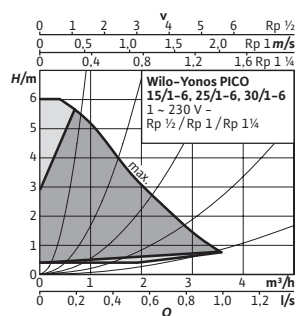

*Yonos PICO 15/... = 130 mm
Yonos PICO/...-130

Yonos PICO	15/1-6	25/1-6	30/1-6
Indice d'efficacité énergétique (IEE)	≤ 0,20	≤ 0,20	≤ 0,20
Bride	G 1	G 1½	G 2
Puissance absorbée P_1	4 - 40 W	4 - 40 W	4 - 40 W
Courant nominal I_N	0,44 A	0,44 A	0,44 A
Poids net approx. m	1,6 kg	1,8 kg	1,9 kg

Caractéristiques techniques (type)

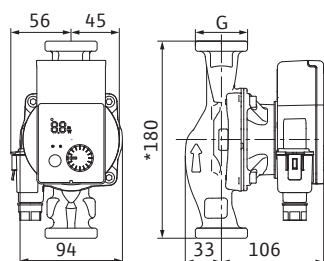
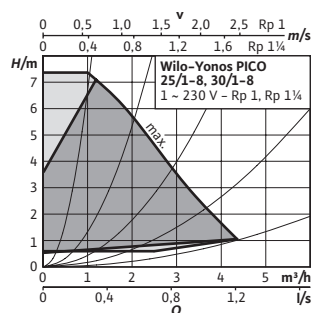

*Yonos PICO 15/... = 130 mm
Yonos PICO/...-130

Yonos PICO	25/1-8	30/1-8
Indice d'efficacité énergétique (IEE)	≤ 0,23	≤ 0,23
Bride	G 1½	G 2
Puissance absorbée P_1	4 - 75 W	4 - 75 W
Courant nominal I_N	0,7 A	0,7 A
Poids net approx. m	2 kg	2,1 kg

Accessoires

Types	Description	N° d'art.	Groupe de prix	EUR
Connecteur coudé	Connecteur coudé vers la gauche, avec câble de raccordement relié de façon fixe (coudé) de 2 m	4150229	PG14	25,90
Wilo-Connector	Wilo-Connector avec câble de raccordement de 2 m et fiche à contact de protection	4200870	PG14	31,80
Coquille d'isolation thermique	-	4206066	PG14	21,20

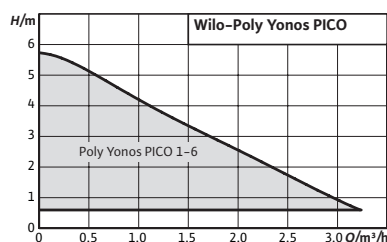
**Accessoires****Page**

Montage de tuyaux/raccordement par vis	303
Montage sur tuyaux/pièce de compensation	305
Isolation thermique	322

Modification de la gamme

Wilo-Poly Yonos PICO

**Conception**

Circulateur à rotor noyé haut rendement avec bride télescopique (non fournie avec le circulateur, voir accessoires).

Utilisation

Chauffage à eau chaude tous systèmes, installations de circulation industrielles, systèmes eau froide et circuits de climatisation.

Dénomination

Exemple : **Poly-Yonos PICO 25/1-6**
Poly-Yonos PICO 25/1-6 Circulateur à haut rendement (circulateur à raccord bride), à variation électronique
 Diamètre nominal bride DN
 Plage de hauteur manométrique [m]

Vos avantages

- Confort d'utilisation maximal grâce à la technologie du bouton vert intégrant de nouveaux réglages intelligents, une interface utilisateur intuitive et de nouvelles fonctions
- Rendement énergétique optimisé grâce à la technologie de moteur EC, à la précision de réglage de 0,1 m et à l'affichage de la consommation électrique et du débit actuels
- Installation simple et rapide et remplacement aisé grâce à une nouvelle construction optimisée
- Entretien simplifié et sécurité de fonctionnement améliorée grâce au déclenchement automatique et manuel du redémarrage ou de la fonction de purge
- Sécurité de fonctionnement et d'utilisation maximale grâce à une technologie éprouvée
- Adaptation à chaque type d'installation sans modification de la tuyauterie à l'aide de brides télescopiques (disponibles séparément)

Caractéristiques techniques (gamme)**Liquides autorisés (autres liquides sur demande)**

Eau de chauffage (selon VDI 2035)	oui
Mélange eau/glycol (max. 1:1, vérifier les caractéristiques techniques pour mélange > 20 %)	oui

Domaine d'application admissible

Plage de température à une température ambiante max +25 °C T	-10...+110 °C
Plage de température à une température ambiante max +40 °C T	-10...+95 °C
Pression de service maximale PN	10 bar

Caractéristiques techniques (gamme)**Raccordement électrique**

Alimentation réseau	1~230 V, 50/60 Hz
---------------------	-------------------

Caractéristiques du moteur

Compatibilité électromagnétique	EN 61800-3
Émission	EN 61000-6-3
Immunité	EN 61000-6-2
Régulation de vitesse	Convertisseur de fréquence
Classe de protection	IPX4D
Classe d'isolation	F

Sous réserve de modifications techniques. Tous les prix s'entendent Hors Taxes, applicables au 1er juin 2022.

☎ = contacter Wilo

Schéma de raccordement

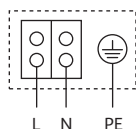

Moteur autoprotégé

Moteur monophasé (EM) 2 pôles - monophasé 230 V, 50 Hz

Groupe de prix : PG1

Informations de commande

Types	Bride	Indice d'efficacité énergétique (IEE)	Entraxe <i>L0</i> mm	Pression de service maximale <i>p</i> bar	Alimentation réseau	Poids brut approx. <i>m</i> kg	Nombre par palette	N° d'art.	EUR
Poly Yonos PICO 25/1-6	DN 25	≤ 0,23	130	10	1~230 V, 50/60 Hz	2,7	130	4230952	723,-

La valeur de référence pour les circulateurs les plus performants est IEE ≤ 0,20.

Caractéristiques techniques (type)

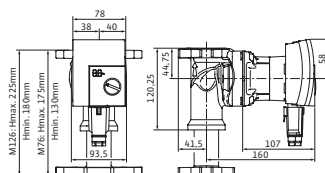
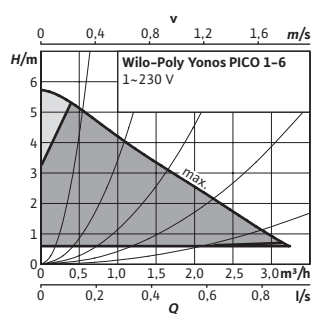

Poly Yonos PICO	25/1-6
Indice d'efficacité énergétique (IEE)	≤ 0,23
Bride	DN 25
Puissance absorbée P_1	4 – 40 W
Poids net approx. <i>m</i>	2,3 kg

Accessoires

Types	Description	N° d'art.	Groupe de prix	EUR
Bride Poly Yonos PICO , M76	M76 H min : 130 mm H max : 175 mm	4177663	PG14	95,-
Bride Poly Yonos PICO , M126	M126 H min : 180 mm H max : 225 mm	4177664	PG14	95,-

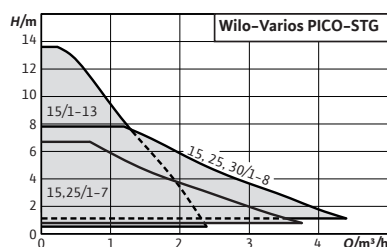
**Accessoires****Page**

Montage de tuyaux/raccordement par vis	303
Montage sur tuyaux/pièce de compensation	305
Isolation thermique	322



Wilo-Varios PICO-STG



Le circulateur de remplacement le plus polyvalent de tous les temps.

Le Wilo-Varios PICO-STG est la solution universelle de remplacement dans le domaine du génie climatique pour bâtiments résidentiels. Il permet un mode de régulation standard et externe et, à l'aide de l'assistant de synchronisation, permet d'appliquer très facilement les réglages du circulateur remplacé.

Conception

Circulateur à rotor noyé avec raccord fileté, moteur EC autoprotégé et régulation de puissance électronique intégrée.

Utilisation

Chauffages à eau chaude tous systèmes, climatisation, installations de circulation industrielles, circuits primaires dans les installations solaires et géothermiques.

Dénomination

Exemple :	Wilo-Varios PICO-STG 25/1-8-130
Varios PICO	Circulateur à haut rendement (pompe à raccord fileté), à variation électronique
-STG	Adapté au solaire, géothermique et chauffage
25/	Diamètre nominal de raccordement
1-8	Plage de hauteur manométrique [m]
130	Entraxe

Options

- Versions Varios PICO-STG ...-130 avec entraxe court de 130 mm

Vos avantages

- Solution de remplacement la plus compatible pour de multiple domaines, disponible également pour le solaire et la géothermie, grâce à sa construction compacte, aux nouveaux modes de régulation (tels que iPWM) et à l'assistant de synchronisation
- Confort d'utilisation maximal grâce à l'affichage LED et à la technologie du bouton vert, un bouton touche pour le mode de régulation et un autre pour le réglage du circulateur.
- Installation aisée grâce à une construction compacte, aux connexions électriques ajustables et aux fonctionnalités de maintenance comme la fonction de purge
- Sécurité de fonctionnement et d'utilisation maximale grâce à une technologie éprouvée

Contenu de la livraison

- Circulateur
- Câble avec connecteur de pompe 3 pôles et raccordement Wilo-Connector
- Wilo-Connector
- Joints
- Notice de montage et de mise en service

Remarques

Le câble de commande iPWM bidirectionnel n'est pas inclus à la livraison – disponible uniquement en accessoires

Caractéristiques techniques (gamme)

Liquides autorisés (autres liquides sur demande)

Eau de chauffage (selon VDI 2035)	oui
Mélange eau/glycol (max. 1:1, vérifier les caractéristiques techniques pour mélange > 20 %)	oui

Domaine d'application admissible

Pression de service maximale PN	10 bar
---------------------------------	--------

Raccordement électrique

Alimentation réseau	1~230 V, 50/60 Hz
---------------------	-------------------

Caractéristiques techniques (gamme)

Caractéristiques du moteur

Protection moteur	intégrée
Compatibilité électromagnétique	EN 61800-3
Émission	EN 61000-6-3
Immunité	EN 61000-6-2
Régulation de vitesse	Convertisseur de fréquence
Classe de protection	IPX4D
Classe d'isolation	F

Groupe de prix : PG1

Informations de commande

Types	Bride	Indice d'efficacité énergétique (IEE)	Entraxe L0 mm	Pression de service maximale p bar	Alimenta- tion réseau	Poids brut approx. m kg	Nombre par palette	N° d'art.	EUR
Varios PICO-STG 15/1-7	G 1	≤ 0,20	130	10	1~230 V, 50/60 Hz	1,8	198	4215540	446,-
Varios PICO-STG 15/1-8	G 1	≤ 0,23	130	10	1~230 V, 50/60 Hz	2	198	4232742	1.033,-
Varios PICO-STG 15/1-13	G 1	≤ 0,23	130	10	1~230 V, 50/60 Hz	2	198	4232746	1.079,-
Varios PICO-STG 15/1-13-180	G 1	≤ 0,23	180	10	1~230 V, 50/60 Hz	2,1	198	4232747	1.105,-
Varios PICO-STG 25/1-7	G 1½	≤ 0,20	180	10	1~230 V, 50/60 Hz	2,1	198	4215542	501,-
Varios PICO-STG 25/1-7-130	G 1½	≤ 0,20	130	10	1~230 V, 50/60 Hz	1,9	198	4215541	508,-
Varios PICO-STG 25/1-8	G 1½	≤ 0,23	180	10	1~230 V, 50/60 Hz	2,2	198	4232743	935,-
Varios PICO-STG 25/1-8-130	G 1½	≤ 0,23	130	10	1~230 V, 50/60 Hz	2	198	4232744	934,-
Varios PICO-STG 30/1-8	G 2	≤ 0,23	180	10	1~230 V, 50/60 Hz	2,4	198	4232745	1.058,-

La valeur de référence pour les circulateurs les plus performants est IEE ≤ 0,20.

Caractéristiques techniques (type)

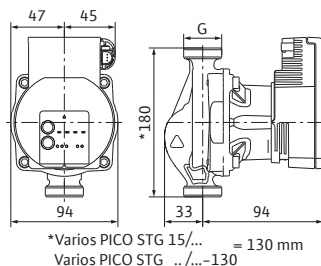
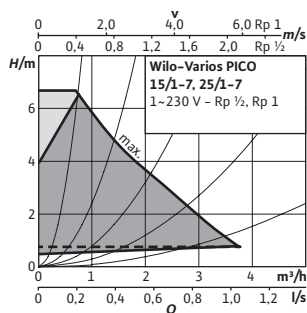

Varios PICO-STG	15/1-7	25/1-7
Indice d'efficacité énergétique (IEE)	≤ 0,20	≤ 0,20
Bride	G 1	G 1½
Puissance absorbée P_1	1 - 50 W	1 - 50 W
Courant nominal I_N	0,5 A	0,5 A
Poids net approx. m	1,6 kg	1,8 kg

Caractéristiques techniques (type)

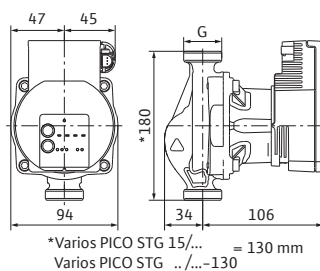
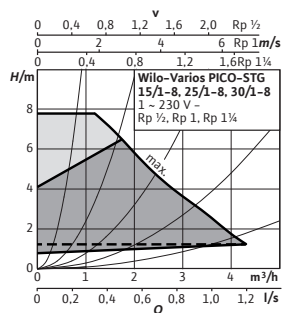

Varios PICO-STG	15/1-8	25/1-8	30/1-8
Indice d'efficacité énergétique (IEE)	≤ 0,23	≤ 0,23	≤ 0,23
Bride	G 1	G 1½	G 2
Puissance absorbée P_1	1 - 75 W	1 - 75 W	1 - 75 W
Courant nominal I_N	0,7 A	0,7 A	0,7 A
Poids net approx. m	1,8 kg	2 kg	2,1 kg

Caractéristiques techniques (type)

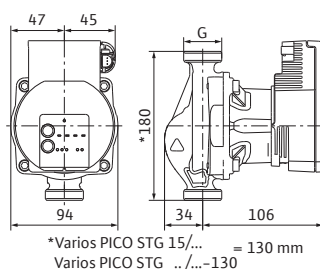
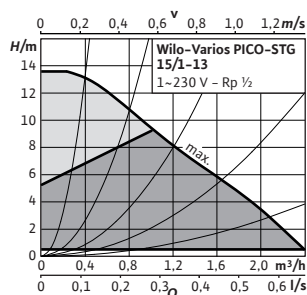

Varios PICO-STG	15/1-13	15/1-13-180
Indice d'efficacité énergétique (IEE)	≤ 0,23	≤ 0,23
Bride	G 1	G 1
Puissance absorbée P_1	1 - 75 W	1 - 75 W
Courant nominal I_N	0,7 A	0,7 A
Poids net approx. m	1,8 kg	1,9 kg

Accessoires

Types	Description	N° d'art.	Groupe de prix	EUR
Wilo-Connector	Wilo-Connector avec câble de raccordement de 2 m et fiche à contact de protection	4200870	PG14	31,80
Coquille d'isolation thermique	-	4206066	PG14	21,20
Câble de commande iPWM bidirectionnel	Câble de commande bidirectionnel pour la connexion à l'interface iPWM de la pompe. Câble à 3 fils, 1 m de long, avec fiche et extrémité de câble dénudée avec manchon d'extrémité de fil.	4222049	PG14	24,70
Câble de signal PWM	Câble de commande pour le raccordement à l'interface PWM de la pompe. Câble à 2 fils, 2 m de long, avec connecteur et extrémité de câble nue avec manchon d'extrémité de fil.	4193901	PG14	24,70

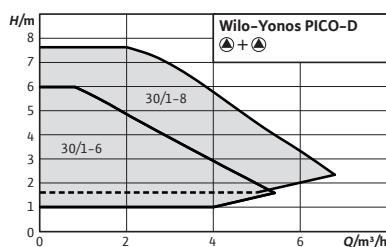

Accessoires	Page
Montage de tuyaux/raccordement par vis	303
Montage sur tuyaux/pièce de compensation	305

Wilo-Yonos PICO-D



Conception

Circulateur double à rotor noyé avec raccord fileté, moteur CE auto-protégé et régulation de puissance électronique intégrée.

Utilisation

Chauffages à eau chaude tous systèmes, applications de climatisation, installations de circulation industrielles.

Dénomination

Exemple :	Wilo-Yonos PICO-D 30/1-6
Yonos PICO	Circulateur à haut rendement (circulateur à raccord fileté), à variation électronique
-D	Circulateur double
30/	Diamètre nominal de raccordement
1-6	Plage de hauteur manométrique [m]

Vos avantages

- Affichage à LED pour le réglage de la valeur de consigne en pas de 0,1 m et pour l'affichage de la consommation et du débit actuels
- Raccordement électrique sans outils grâce au Wilo-Connector
- Fonction unique de purge par circulateur
- Circulateur double pour marche individuelle ($\Delta p-c$ et $\Delta p-v$ et régime constant) ou marche parallèle ($\Delta p-c$ et vitesse constante)
- Couple de démarrage très élevé pour un démarrage sûr

Contenu de la livraison

- Circulateur
- Wilo-Connector
- Joints
- Notice de montage et de mise en service

Caractéristiques techniques (gamme)

Liquides autorisés (autres liquides sur demande)

Eau de chauffage (selon VDI 2035)	oui
Mélange eau/glycol (max. 1:1, vérifier les caractéristiques techniques pour mélange > 20 %)	oui

Domaine d'application admissible

Plage de température à une température ambiante max +25 °C T	-10...+110 °C
Plage de température à une température ambiante max +40 °C T	-10...+95 °C
Pression de service maximale PN	10 bar

Caractéristiques techniques (gamme)

Raccordement électrique

Alimentation réseau	1~230 V, 50/60 Hz
---------------------	-------------------

Caractéristiques du moteur

Protection moteur	intégrée
Compatibilité électromagnétique	EN 61800-3
Émission	EN 61000-6-3
Immunité	EN 61000-6-2
Régulation de vitesse	Convertisseur de fréquence
Classe de protection	IPX4D
Classe d'isolation	F

Schéma de raccordement

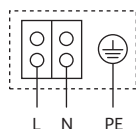

Moteur autoprotégé

Moteur monophasé (EM) 2 pôles - monophasé 230 V, 50 Hz

Groupe de prix : PG1

Informations de commande

Types	Bride	Indice d'efficacité énergétique (IEE)	Entraxe <i>L0</i> mm	Pression de service maximale <i>p</i> bar	Alimentation réseau	Poids brut approx. <i>m</i> kg	Nombre par palette	N° d'art.	EUR
Yonos PICO-D 30/1-6	G 2	≤ 0,20	180	10	1~230 V, 50/60 Hz	4,9	40	4230948	1.356,-
Yonos PICO-D 30/1-8	G 2	≤ 0,23	180	10	1~230 V, 50/60 Hz	5,2	40	4230949	1.542,-

La valeur de référence pour les circulateurs les plus performants est IEE ≤ 0,20.

Caractéristiques techniques (type)

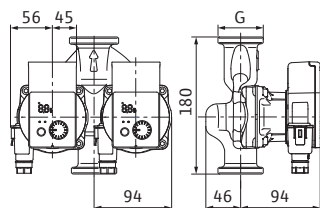
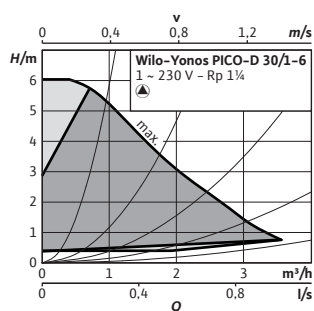

Yonos PICO-D	30/1-6
Indice d'efficacité énergétique (IEE)	≤ 0,20
Bride	G 2
Puissance absorbée P_1	4 - 40 W
Courant nominal I_N	0,44 A
Poids net approx. <i>m</i>	4,3 kg

Caractéristiques techniques (type)

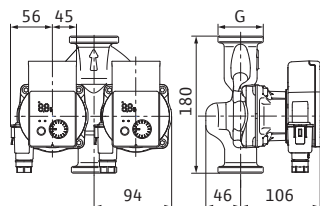
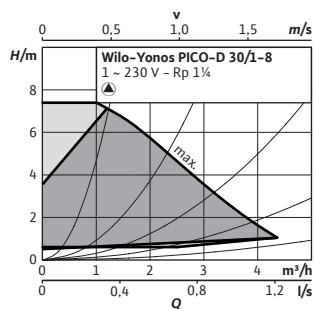

Yonos PICO-D	30/1-8
Indice d'efficacité énergétique (IEE)	≤ 0,23
Bride	G 2
Puissance absorbée P_1	4 - 75 W
Courant nominal I_N	0,7 A
Poids net approx. <i>m</i>	4,6 kg

Accessoires

Types	Description	N° d'art.	Groupe de prix	EUR
Connecteur coudé	Connecteur coudé vers la gauche, avec câble de raccordement relié de façon fixe (coudé) de 2 m	4150229	PG14	25,90
Wilo-Connector	Wilo-Connector avec câble de raccordement de 2 m et fiche à contact de protection	4200870	PG14	31,80

Sous réserve de modifications techniques. Tous les prix s'entendent Hors Taxes, applicables au 1er juin 2022.

☎ = contacter Wilo

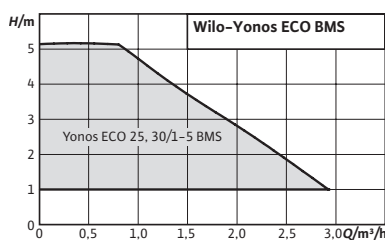

Accessoires	Page
Montage de tuyaux/raccordement par vis	303
Montage sur tuyaux/pièce de compensation	305

Wilo-Yonos ECO...-BMS



Conception

Circulateur à rotor noyé avec raccord fileté, moteur CE avec adaptation automatique des performances hydrauliques.

Utilisation

Chauffages à eau chaude tous systèmes, circuits de climatisation, circuits de refroidissement fermés, installations de circulation industrielles

Dénomination

Exemple :	Wilo-Yonos ECO 30/1-5-BMS
Yonos ECO	Circulateur à haut rendement (circulateur à raccord fileté)
30/	Diamètre nominal de raccordement
1-5	Plage de hauteur manométrique nominale [m]
BMS	Système de gestion des bâtiments pour une connexion à la gestion technique centralisée

Vos avantages

- Contact sec de report de défaut centralisé (SSM) pour le raccordement d'unités externes de surveillance (p. ex. gestion technique centralisée) et entrée de commande 0-10 V
- Câble de commande (4 fils, 1,5 m) pour le raccord SSM et 0-10 V
- Wilo-Connector
- Isolation thermique de série
- Le corps de pompe avec revêtement cataphorèse (KTL) protège de la corrosion engendrée par la condensation

Contenu de la livraison

- Circulateur
- Isolation thermique
- Wilo-Connector
- Câble de commande
- Joints
- Notice de montage et de mise en service

Caractéristiques techniques (gamme)

Liquides autorisés (autres liquides sur demande)

Eau de chauffage (selon VDI 2035)	oui
Mélange eau/glycol (max. 1:1, vérifier les caractéristiques techniques pour mélange > 20 %)	oui

Domaine d'application admissible

Plage de température à une température ambiante max +25 °C T	-10...+110 °C
Plage de température à une température ambiante max +40 °C T	-10...+95 °C
Pression de service maximale PN	10 bar

Caractéristiques techniques (gamme)

Raccordement électrique

Alimentation réseau	1~230 V, 50/60 Hz
---------------------	-------------------

Caractéristiques du moteur

Protection moteur	Protection interne contre la surchauffe et la surintensité
Émission	EN 61800-3 ; 2004+A1 ; 2012 / environnement résidentiel (C1)
Immunité	EN 61800-3 ; 2004+A1 ; 2012 / environnement industriel (C2)
Régulation de vitesse	Convertisseur de fréquence
Classe de protection	IPX4D
Classe d'isolation	F

Schéma de raccordement

Yonos ECO

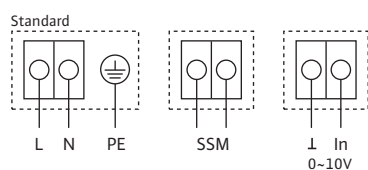

1~ 230 V, 50/60 Hz

Groupe de prix : PG2

Informations de commande

Types	Bride	Indice d'efficacité énergétique (IEE)	Entraxe L_0 mm	Pression de service maximale p bar	Alimenta- tion réseau	Poids brut approx. m kg	Nombre par palette	N° d'art.	EUR
Yonos ECO 25/1-5 BMS	G 1½	≤ 0,20	180	10	1~230 V, 50/60 Hz	3	96	2150700	733,-
Yonos ECO 30/1-5 BMS	G 2	≤ 0,20	180	10	1~230 V, 50/60 Hz	3	96	2150701	757,-

La valeur de référence pour les circulateurs les plus performants est IEE ≤ 0,20.

Caractéristiques techniques (type)

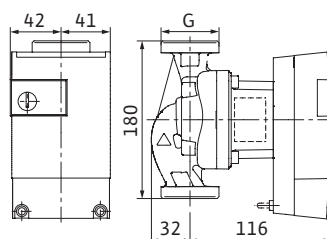
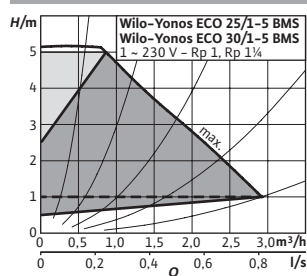

Yonos ECO...-BMS	25/1-5 BMS	30/1-5 BMS
Indice d'efficacité énergétique (IEE)	≤ 0,20	≤ 0,20
Bride	G 1½	G 2
Puissance absorbée P_1	5 - 33 W	5 - 33 W
Courant nominal I_N	0,06 - 0,29 A	0,06 - 0,29 A
Poids net approx. m	2,5 kg	2,5 kg

Accessoires

Types	Description	N° d'art.	Groupe de prix	EUR
Wilo-Connector	Wilo-Connector avec câble de raccordement de 2 m et fiche à contact de protection	4200870	PG14	31,80

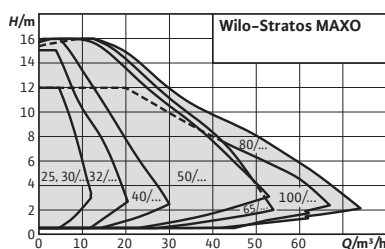

Accessoires	Page
Montage de tuyaux/raccordement par vis	303
Montage sur tuyaux/contre-bride	304
Montage sur tuyaux/pièce de compensation	305
Contrôle des pompes/module CIF	336
Isolation contre le froid	324



Wilo-Stratos MAXO



Le smart circulateur pour les locaux commerciaux avec gestion technique de bâtiment.

La Wilo-Stratos MAXO redéfinit également les normes du génie climatique et de l'eau potable dans le domaine du rendement énergétique, et ce, grâce à ses fonctions améliorées et innovantes d'économie d'énergie. En plus, sa conception pour une utilisation intuitive rend sa commande simple comme bonjour.

Conception

Circulateur intelligent à rotor noyé avec raccord fileté ou raccord à brides, moteur EC avec adaptation électronique des performances hydrauliques intégrée.

Utilisation

Chauffages à eau chaude tous systèmes, circuits de climatisation, circuits de refroidissement fermés, installations de circulation industrielles.

Dénomination

Exemple : Wilo-Stratos MAXO 30/0,5-12

Stratos MAXO Circulateur à haut rendement (circulateur à raccord fileté ou circulateur à brides), à variation électronique

30/ Diamètre nominal de raccordement

0,5-12 Plage de hauteur manométrique nominale [m]

-R7 sans capteur de température Stratos MAXO intégrée

-P1 version sans substances altérant le mouillage des peintures

Vos avantages

- Différentes options de connexion à la gestion technique de bâtiment
- Des réglages prédéfinis en fonction de l'application et l'intervention de l'assistant de réglage, ainsi que l'association d'un nouvel écran et du bouton de commande doté de la technologie du bouton vert assurent un contrôle intuitif de l'installation.
- Rendement énergétique maximal dû à l'interaction de fonctions optimisées et innovantes permettant une économie d'énergie (p. ex. No-Flow Stop).
- Efficacité optimale du système grâce à de nouvelles fonctions de régulation intelligentes et innovantes, comme Dynamic Adapt plus, Multi-Flow Adaptation, T-const. et ΔT -const.
- Interfaces de communication modernes (par ex. Bluetooth) pour la connexion à des appareils mobiles, ainsi que pour la mise en réseau directe des pompes permettant la commande multi-pompes par Wilo Net.
- Confort de montage électrique maximal facilité par la large boîte à bornes et par le Wilo-Connector optimisé.

Options

- Versions spéciales pour pression de service PN 16
- Version spéciale P1 : sans substances altérant le mouillage des peintures
- Version R7 : sans capteur de température interne

Contenu de la livraison

- Circulateur
- Wilo-Connector optimisé
- 2 passes-câbles à vis M16 x 1,5

- Rondelles pour écrous à brides (avec diamètres nominaux de raccordement DN 32 – DN 65)
- Joints avec raccord fileté
- Isolation thermique
- Notice de montage et de mise en service

Caractéristiques techniques (gamme)**Liquides autorisés (autres liquides sur demande)**

Eau de chauffage (selon VDI 2035)	oui
Mélange eau/glycol (max. 1:1, vérifier les caractéristiques techniques pour mélange > 20 %)	oui

Domaine d'application admissible

Plage de température à une température ambiante max +40 °C T	-10...+110 °C
Pression de service maximale PN	10 bar

Raccordement électrique

Alimentation réseau	1~230 V, 50/60 Hz
---------------------	-------------------

Caractéristiques techniques (gamme)**Caractéristiques du moteur**

Protection moteur	Protection interne contre la surchauffe et la surintensité
Émission	EN 61800-3 ; 2004+A1 ; 2012 / environnement résidentiel (C1)
Immunité	EN 61800-3 ; 2004+A1 ; 2012 / environnement industriel (C2)
Régulation de vitesse	Convertisseur de fréquence
Classe de protection	IPX4D
Classe d'isolation	F

Schéma de raccordement

Standard : 1~ 230 V, 50/60 Hz, option : 3~ 230 V, 50/60 Hz

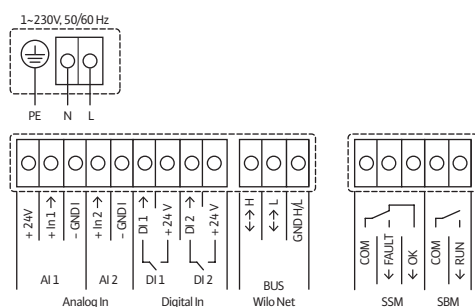

SSM: report de défauts centralisé (contact de repos selon VDI 3814, capacité de charge 1 A, 250 V ~)

Groupe de prix : PG17

Informations de commande avec bouchon fileté

Types	Bride	Indice d'efficacité énergétique (IEE)	Entraxe <i>L0</i> mm	Pression de service maximale <i>p</i> bar	Poids brut approx. <i>m</i> kg	N° d'art.	
Stratos MAXO 25/0,5-4 PN10-R7	G 1½	≤ 0,18	180	10	8,3	2217892	907,-
Stratos MAXO 25/0,5-6 PN10-R7	G 1½	≤ 0,18	180	10	8,3	2217893	1.117,-
Stratos MAXO 25/0,5-8 PN10-R7	G 1½	≤ 0,19	180	10	8,3	2217894	1.243,-
Stratos MAXO 25/0,5-10 PN10-R7	G 1½	≤ 0,19	180	10	8,6	2217895	1.350,-
Stratos MAXO 25/0,5-12 PN10-R7	G 1½	≤ 0,19	180	10	8,6	2217896	1.668,-
Stratos MAXO 30/0,5-4 PN10-R7	G 2	≤ 0,18	180	10	8,3	2217897	1.070,-
Stratos MAXO 30/0,5-6 PN10-R7	G 2	≤ 0,18	180	10	8,3	2217898	1.202,-
Stratos MAXO 30/0,5-8 PN10-R7	G 2	≤ 0,19	180	10	8,3	2217899	1.338,-
Stratos MAXO 30/0,5-10 PN10-R7	G 2	≤ 0,19	180	10	8,6	2217900	1.460,-

La valeur de référence pour les circulateurs les plus performants est IEE ≤ 0,20.

Sous réserve de modifications techniques. Tous les prix s'entendent Hors Taxes, applicables au 1er juin 2022.

☎ = contacter Wilo

Groupe de prix : PG17

Informations de commande avec bouchon fileté

Types	Bride	Indice d'efficacité énergétique (IEE)	Entraxe <i>L0</i> mm	Pression de service maximale <i>p</i> bar	Poids brut approx. <i>m</i> kg	N° d'art.	
Stratos MAXO 30/0,5-12 PN10-R7	G 2	≤ 0,19	180	10	8,6	2217901	1.890,-
Stratos MAXO 30/0,5-14 PN10-R7	G 2	≤ 0,19	180	10	8,6	2217902	2.173,-

La valeur de référence pour les circulateurs les plus performants est IEE ≤ 0,20.

Groupe de prix : PG17

Informations de commande avec raccord à brides

Types	Bride	Indice d'efficacité énergétique (IEE)	Entraxe <i>L0</i> mm	Pression de service maximale <i>p</i> bar	Poids brut approx. <i>m</i> kg	N° d'art.	
Stratos MAXO 32/0,5-8 PN6/10-R7	DN 32	≤ 0,18	220	10	14,2	2217945	1.370,-
Stratos MAXO 32/0,5-10 PN6/10-R7	DN 32	≤ 0,18	220	10	14,5	2217946	1.521,-
Stratos MAXO 32/0,5-12 PN6/10-R7	DN 32	≤ 0,18	220	10	14,5	2217947	2.117,-
Stratos MAXO 32/0,5-16 PN6/10-R7	DN 32	≤ 0,17	220	10	18,8	2217948	2.539,-
Stratos MAXO 40/0,5-4 PN6/10-R7	DN 40	≤ 0,19	220	10	14,8	2217949	1.443,-
Stratos MAXO 40/0,5-8 PN6/10-R7	DN 40	≤ 0,19	220	10	15,1	2217950	2.215,-
Stratos MAXO 40/0,5-12 PN6/10-R7	DN 40	≤ 0,17	250	10	19,9	2217951	2.496,-
Stratos MAXO 40/0,5-16 PN6/10-R7	DN 40	≤ 0,17	250	10	19,9	2217952	3.429,-
Stratos MAXO 50/0,5-6 PN6/10-R7	DN 50	≤ 0,18	240	10	17,2	2217953	2.374,-
Stratos MAXO 50/0,5-8 PN6/10-R7	DN 50	≤ 0,17	240	10	21,3	2217954	2.731,-
Stratos MAXO 50/0,5-9 PN6/10-R7	DN 50	≤ 0,17	280	10	22,2	2217955	3.084,-
Stratos MAXO 50/0,5-12 PN6/10-R7	DN 50	≤ 0,17	280	10	22,2	2217956	3.293,-
Stratos MAXO 50/0,5-14 PN6/10-R7	DN 50	≤ 0,17	340	10	31,3	2217957	4.019,-
Stratos MAXO 50/0,5-16 PN6/10-R7	DN 50	≤ 0,17	340	10	32,4	2217958	4.465,-
Stratos MAXO 65/0,5-6 PN6/10-R7	DN 65	≤ 0,17	280	10	23,9	2217959	2.894,-
Stratos MAXO 65/0,5-9 PN6/10-R7	DN 65	≤ 0,17	280	10	23,9	2217960	3.338,-
Stratos MAXO 65/0,5-12 PN6/10-R7	DN 65	≤ 0,17	340	10	33,8	2217961	3.755,-
Stratos MAXO 65/0,5-16 PN6/10-R7	DN 65	≤ 0,17	340	10	34,9	2217962	4.566,-
Stratos MAXO 80/0,5-6 PN10-R7	DN 80	≤ 0,17	360	10	35,1	2217964	4.162,-
Stratos MAXO 80/0,5-12 PN10-R7	DN 80	≤ 0,17	360	10	36,2	2217966	5.239,-
Stratos MAXO 80/0,5-16 PN10-R7	DN 80	≤ 0,17	360	10	36,2	2217968	6.236,-

La valeur de référence pour les circulateurs les plus performants est IEE ≤ 0,20.

Sous réserve de modifications techniques. Tous les prix s'entendent Hors Taxes, applicables au 1er juin 2022.

☎ = contacter Wilo

Groupe de prix : PG17

Informations de commande avec raccord à brides							
Types	Bride	Indice d'efficacité énergétique (IEE)	Entraxe	Pression de service maximale	Poids brut approx.	N° d'art.	
			<i>L</i> mm	<i>p</i> bar	<i>m</i> kg		
Stratos MAXO 100/0,5-6 PN10-R7	DN 100	≤ 0,17	360	10	38,2	2217970	4.773,-
Stratos MAXO 100/0,5-12 PN10-R7	DN 100	≤ 0,17	360	10	39,3	2217972	6.278,-

La valeur de référence pour les circulateurs les plus performants est IEE ≤ 0,20.

Groupe de prix : PG17

Informations de commande avec bouchon fileté PN 16							
Types	Bride	Indice d'efficacité énergétique (IEE)	Entraxe	Pression de service maximale	Poids brut approx.	N° d'art.	
			<i>L</i> mm	<i>p</i> bar	<i>m</i> kg		EUR
Stratos MAXO 25/0,5-4 PN16	G 1½	≤ 0,18	180	16	8,3	2186255	1.282,-
Stratos MAXO 25/0,5-6 PN16	G 1½	≤ 0,18	180	16	8,3	2186256	1.484,-
Stratos MAXO 25/0,5-8 PN16	G 1½	≤ 0,19	180	16	8,3	2186257	1.608,-
Stratos MAXO 25/0,5-10 PN16	G 1½	≤ 0,19	180	16	8,6	2186258	1.712,-
Stratos MAXO 25/0,5-12 PN16	G 1½	≤ 0,19	180	16	8,6	2186259	2.019,-
Stratos MAXO 30/0,5-4 PN16	G 2	≤ 0,18	180	16	8,3	2186260	1.560,-
Stratos MAXO 30/0,5-6 PN16	G 2	≤ 0,18	180	16	8,3	2186261	1.687,-
Stratos MAXO 30/0,5-8 PN16	G 2	≤ 0,19	180	16	8,3	2186262	1.820,-
Stratos MAXO 30/0,5-10 PN16	G 2	≤ 0,19	180	16	8,6	2186263	1.939,-
Stratos MAXO 30/0,5-12 PN16	G 2	≤ 0,19	180	16	8,6	2186264	2.356,-
Stratos MAXO 30/0,5-14 PN16	G 2	≤ 0,19	180	16	8,6	2186265	2.632,-

La valeur de référence pour les circulateurs les plus performants est IEE ≤ 0,20.

Groupe de prix : PG17

Informations de commande avec raccord à brides PN 16							
Types	Bride	Indice d'efficacité énergétique (IEE)	Entraxe	Pression de service maximale	Poids brut approx.	N° d'art.	
			<i>L</i> mm	<i>p</i> bar	<i>m</i> kg		EUR
Stratos MAXO 32/0,5-8 PN 16	DN 32	≤ 0,18	220	16	14,2	2186266	1.906,-
Stratos MAXO 32/0,5-10 PN 16	DN 32	≤ 0,18	220	16	14,5	2186267	2.052,-
Stratos MAXO 32/0,5-12 PN 16	DN 32	≤ 0,18	220	16	14,5	2186268	2.632,-
Stratos MAXO 32/0,5-16 PN 16	DN 32	≤ 0,17	220	16	18,8	2186269	3.042,-
Stratos MAXO 40/0,5-4 PN 16	DN 40	≤ 0,19	220	16	14,8	2186270	2.026,-

La valeur de référence pour les circulateurs les plus performants est IEE ≤ 0,20.

Sous réserve de modifications techniques. Tous les prix s'entendent Hors Taxes, applicables au 1er juin 2022.

☎ = contacter Wilo

Groupe de prix : PG17

Informations de commande avec raccord à brides PN 16

Types	Bride	Indice d'efficacité énergétique (IEE)	Entraxe <i>L0</i> mm	Pression de service maximale <i>p</i> bar	Poids brut approx. <i>m</i> kg	N° d'art.	EUR
Stratos MAXO 40/0,5-8 PN 16	DN 40	≤ 0,19	220	16	15,1	2186271	2.775,-
Stratos MAXO 40/0,5-12 PN 16	DN 40	≤ 0,17	250	16	19,9	2186272	3.171,-
Stratos MAXO 40/0,5-16 PN 16	DN 40	≤ 0,17	250	16	19,9	2186273	4.122,-
Stratos MAXO 50/0,5-6 PN 16	DN 50	≤ 0,18	240	16	17,2	2186274	3.046,-
Stratos MAXO 50/0,5-8 PN 16	DN 50	≤ 0,17	240	16	21,3	2186275	3.411,-
Stratos MAXO 50/0,5-9 PN 16	DN 50	≤ 0,17	280	16	22,2	2186276	3.768,-
Stratos MAXO 50/0,5-12 PN 16	DN 50	≤ 0,17	280	16	22,2	2186277	3.980,-
Stratos MAXO 50/0,5-14 PN 16	DN 50	≤ 0,17	340	16	31,3	2186278	4.724,-
Stratos MAXO 50/0,5-16 PN 16	DN 50	≤ 0,17	340	16	32,4	2186279	5.178,-
Stratos MAXO 65/0,5-6 PN 16	DN 65	≤ 0,17	280	16	23,9	2186280	3.638,-
Stratos MAXO 65/0,5-9 PN 16	DN 65	≤ 0,17	280	16	23,9	2186281	4.091,-
Stratos MAXO 65/0,5-12 PN 16	DN 65	≤ 0,17	340	16	33,8	2186282	4.515,-
Stratos MAXO 65/0,5-16 PN 16	DN 65	≤ 0,17	340	16	34,9	2186283	5.340,-
Stratos MAXO 80/0,5-6 PN 16	DN 80	≤ 0,17	360	16	35,1	2186284	4.929,-
Stratos MAXO 80/0,5-12 PN 16	DN 80	≤ 0,17	360	16	36,2	2186285	6.027,-
Stratos MAXO 80/0,5-16 PN 16	DN 80	≤ 0,17	360	16	36,2	2186286	7.043,-
Stratos MAXO 100/0,5-6 PN 16	DN 100	≤ 0,17	360	16	38,2	2186287	5.608,-
Stratos MAXO 100/0,5-12 PN 16	DN 100	≤ 0,17	360	16	39,3	2186288	7.139,-

La valeur de référence pour les circulateurs les plus performants est IEE ≤ 0,20.

Caractéristiques techniques (type)

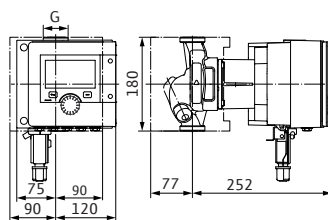
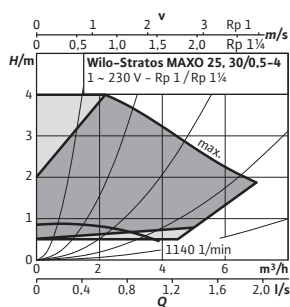

Stratos MAXO	25/0,5-4 PN10	30/0,5-4 PN10
Indice d'efficacité énergétique (IEE)	≤ 0,18	≤ 0,18
Bride	G 1½	G 2
Pression de service maximale <i>PN</i>	10 bar	10 bar
Puissance nominale <i>P₂</i>	69 W	69 W
Puissance absorbée <i>P₁</i>	7 - 80 W	7 - 80 W
Courant nominal <i>I_N</i>	0,11 - 0,58 A	0,11 - 0,58 A
Poids net approx. <i>m</i>	7,2 kg	7,2 kg

Sous réserve de modifications techniques. Tous les prix s'entendent Hors Taxes, applicables au 1er juin 2022.

☎ = contacter Wilo

Caractéristiques techniques (type)

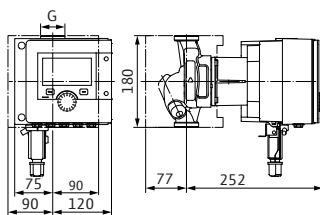
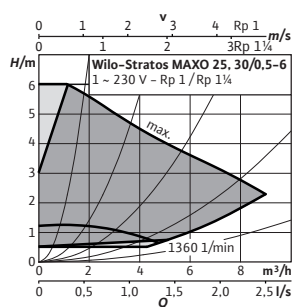

Stratos MAXO	25/0,5-6 PN10	30/0,5-6 PN10
Indice d'efficacité énergétique (IEE)	≤ 0,18	≤ 0,18
Bride	G 1½	G 2
Pression de service maximale PN	10 bar	10 bar
Puissance nominale P ₂	114 W	114 W
Puissance absorbée P ₁	7 - 135 W	7 - 135 W
Courant nominal I _N	0,11 - 0,95 A	0,11 - 0,95 A
Poids net approx. m	7,2 kg	7,2 kg

Caractéristiques techniques (type)

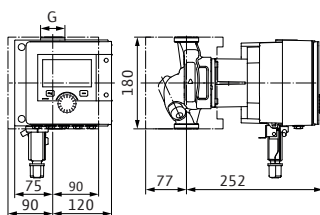
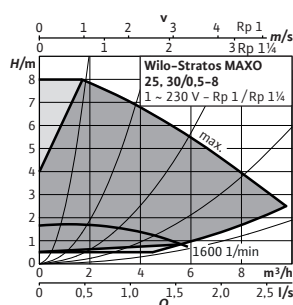

Stratos MAXO	25/0,5-8 PN10	30/0,5-8 PN10
Indice d'efficacité énergétique (IEE)	≤ 0,19	≤ 0,19
Bride	G 1½	G 2
Pression de service maximale PN	10 bar	10 bar
Puissance nominale P ₂	133 W	133 W
Puissance absorbée P ₁	7 - 160 W	7 - 160 W
Courant nominal I _N	0,11 - 1,05 A	0,11 - 1,05 A
Poids net approx. m	7,2 kg	7,2 kg

Caractéristiques techniques (type)

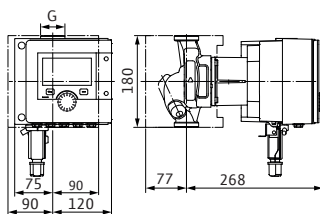
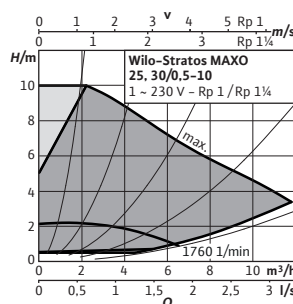

Stratos MAXO	25/0,5-10 PN10	30/0,5-10 PN10
Indice d'efficacité énergétique (IEE)	≤ 0,19	≤ 0,19
Bride	G 1½	G 2
Pression de service maximale PN	10 bar	10 bar
Puissance nominale P ₂	234 W	234 W
Puissance absorbée P ₁	7 - 275 W	7 - 275 W
Courant nominal I _N	0,11 - 1,20 A	0,11 - 1,20 A
Poids net approx. m	7,5 kg	7,5 kg

Caractéristiques techniques (type)

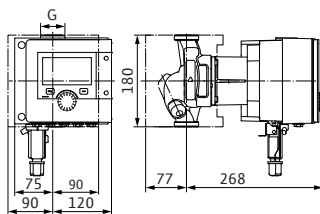
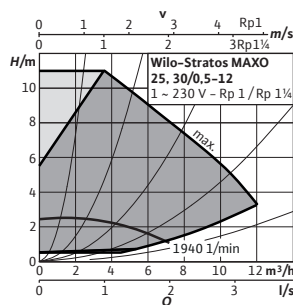

Stratos MAXO	25/0,5-12 PN10	30/0,5-12 PN10
Indice d'efficacité énergétique (IEE)	≤ 0,19	≤ 0,19
Bride	G 1½	G 2
Pression de service maximale PN	10 bar	10 bar
Puissance nominale P ₂	262 W	262 W
Puissance absorbée P ₁	7 - 295 W	7 - 295 W
Courant nominal I _N	0,11 - 1,28 A	0,11 - 1,28 A
Poids net approx. m	7,5 kg	7,5 kg

Caractéristiques techniques (type)

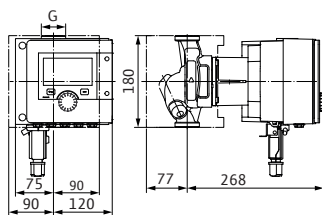
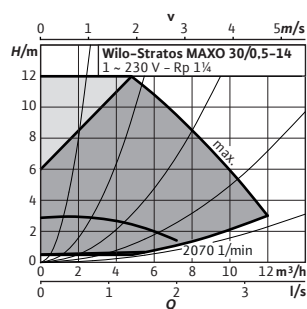

Stratos MAXO

30/0,5-14 PN10

Indice d'efficacité énergétique (IEE)	≤ 0,19
Bride	G 2
Pression de service maximale PN	10 bar
Puissance nominale P_2	304 W
Puissance absorbée P_1	7 - 340 W
Courant nominal I_N	0,11 - 1,50 A
Poids net approx. m	7,5 kg

Caractéristiques techniques (type)

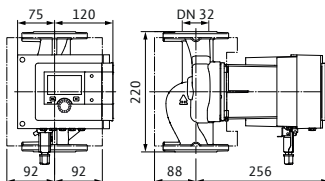
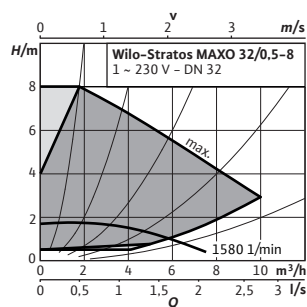

Stratos MAXO

32/0,5-8

Indice d'efficacité énergétique (IEE)	≤ 0,18
Bride	DN 32
Pression de service maximale PN	10 bar
Puissance nominale P_2	133 W
Puissance absorbée P_1	7 - 160 W
Courant nominal I_N	0,11 - 1,10 A
Poids net approx. m	10,8 kg

Caractéristiques techniques (type)

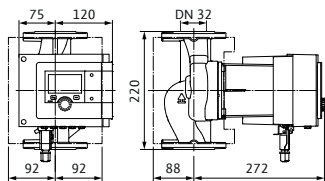
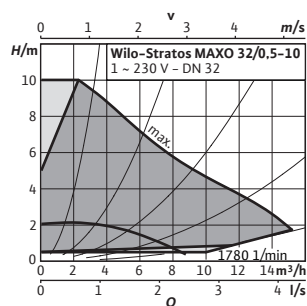

Stratos MAXO

32/0,5-10

Indice d'efficacité énergétique (IEE)	≤ 0,18
Bride	DN 32
Pression de service maximale PN	10 bar
Puissance nominale P_2	206 W
Puissance absorbée P_1	7 - 250 W
Courant nominal I_N	0,11 - 1,09 A
Poids net approx. m	11,1 kg

Caractéristiques techniques (type)

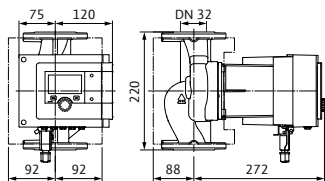
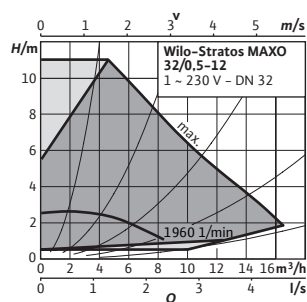

Stratos MAXO

32/0,5-12

Indice d'efficacité énergétique (IEE)	≤ 0,18
Bride	DN 32
Pression de service maximale PN	10 bar
Puissance nominale P_2	266 W
Puissance absorbée P_1	7 - 320 W
Courant nominal I_N	0,11 - 1,42 A
Poids net approx. m	11,1 kg

Caractéristiques techniques (type)

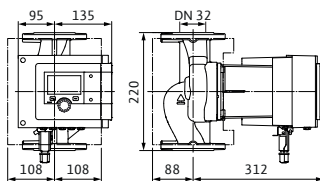
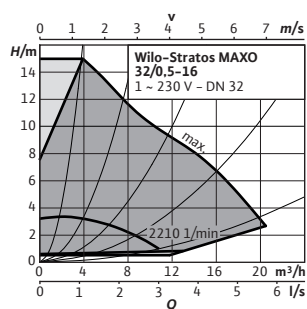

Stratos MAXO	32/0,5-16
Indice d'efficacité énergétique (IEE)	≤ 0,17
Bride	DN 32
Pression de service maximale PN	10 bar
Puissance nominale P_2	433 W
Puissance absorbée P_1	10 - 510 W
Courant nominal I_N	0,20 - 2,23 A
Poids net approx. m	15,4 kg

Caractéristiques techniques (type)

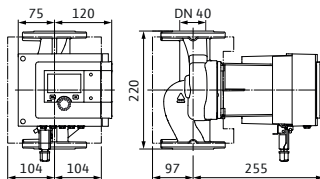
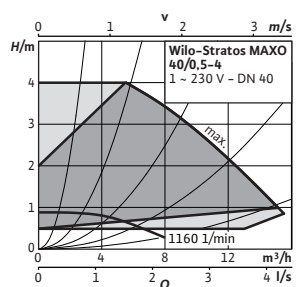

Stratos MAXO	40/0,5-4
Indice d'efficacité énergétique (IEE)	≤ 0,19
Bride	DN 40
Pression de service maximale PN	10 bar
Puissance nominale P_2	99 W
Puissance absorbée P_1	7 - 130 W
Courant nominal I_N	0,11 - 0,93 A
Poids net approx. m	11,4 kg

Caractéristiques techniques (type)

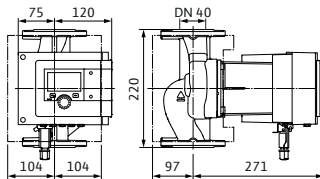
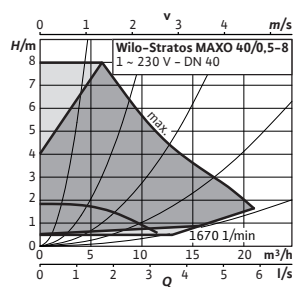

Stratos MAXO	40/0,5-8
Indice d'efficacité énergétique (IEE)	≤ 0,19
Bride	DN 40
Pression de service maximale PN	10 bar
Puissance nominale P_2	229 W
Puissance absorbée P_1	7 - 280 W
Courant nominal I_N	0,11 - 1,20 A
Poids net approx. m	11,7 kg

Caractéristiques techniques (type)

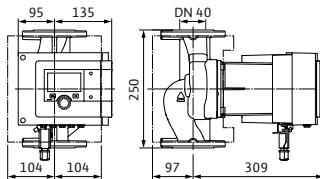
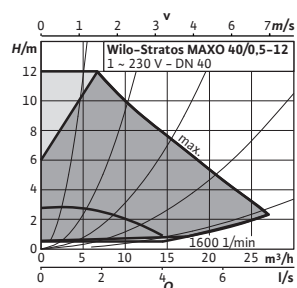

Stratos MAXO	40/0,5-12
Indice d'efficacité énergétique (IEE)	≤ 0,17
Bride	DN 40
Pression de service maximale PN	10 bar
Puissance nominale P_2	479 W
Puissance absorbée P_1	10 - 570 W
Courant nominal I_N	0,20 - 2,49 A
Poids net approx. m	16,4 kg

Sous réserve de modifications techniques. Tous les prix s'entendent Hors Taxes, applicables au 1er juin 2022.

☎ = contacter Wilo

Caractéristiques techniques (type)

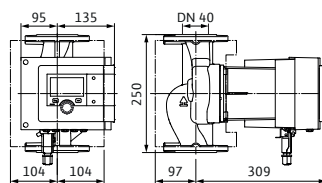
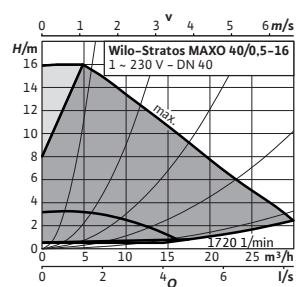
**Stratos MAXO** 40/0,5-16

Indice d'efficacité énergétique (IEE)	≤ 0,17
Bride	DN 40
Pression de service maximale P_N	10 bar
Puissance nominale P_2	537 W
Puissance absorbée P_1	10 - 640 W
Courant nominal I_N	0,20 - 2,80 A
Poids net approx. m	16,4 kg

Caractéristiques techniques (type)

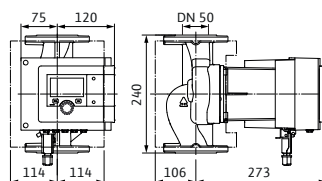
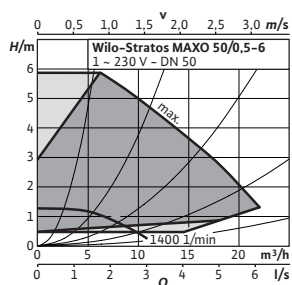
**Stratos MAXO** 50/0,5-6

Indice d'efficacité énergétique (IEE)	≤ 0,18
Bride	DN 50
Pression de service maximale P_N	10 bar
Puissance nominale P_2	216 W
Puissance absorbée P_1	7 - 270 W
Courant nominal I_N	0,11 - 1,17 A
Poids net approx. m	13,8 kg

Caractéristiques techniques (type)

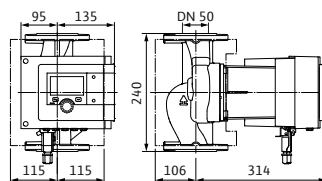
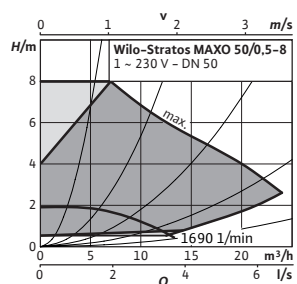
**Stratos MAXO** 50/0,5-8

Indice d'efficacité énergétique (IEE)	≤ 0,17
Bride	DN 50
Pression de service maximale P_N	10 bar
Puissance nominale P_2	327 W
Puissance absorbée P_1	10 - 390 W
Courant nominal I_N	0,20 - 1,72 A
Poids net approx. m	17,9 kg

Caractéristiques techniques (type)

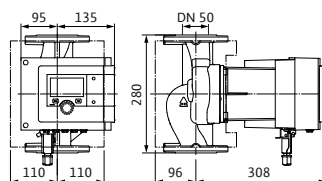
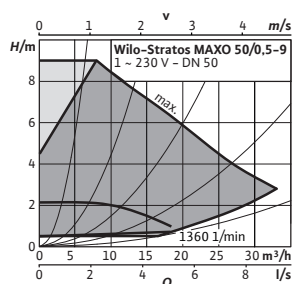
**Stratos MAXO** 50/0,5-9

Indice d'efficacité énergétique (IEE)	≤ 0,17
Bride	DN 50
Pression de service maximale P_N	10 bar
Puissance nominale P_2	456 W
Puissance absorbée P_1	10 - 550 W
Courant nominal I_N	0,20 - 2,40 A
Poids net approx. m	18,8 kg

Caractéristiques techniques (type)

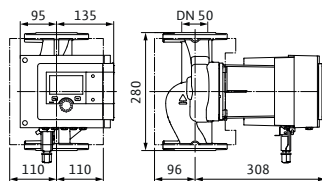
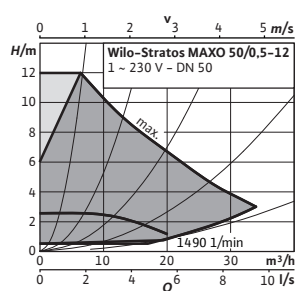

Stratos MAXO	50/0,5-12
Indice d'efficacité énergétique (IEE)	≤ 0,17
Bride	DN 50
Pression de service maximale PN	10 bar
Puissance nominale P_2	470 W
Puissance absorbée P_1	10 - 560 W
Courant nominal I_N	0,20 - 2,46 A
Poids net approx. m	18,8 kg

Caractéristiques techniques (type)

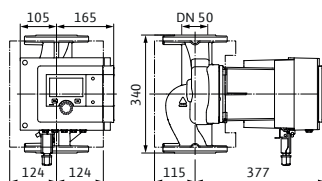
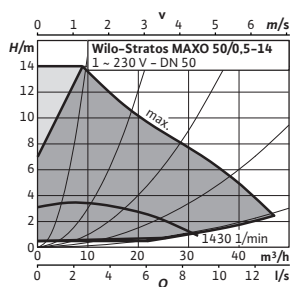

Stratos MAXO	50/0,5-14
Indice d'efficacité énergétique (IEE)	≤ 0,17
Bride	DN 50
Pression de service maximale PN	10 bar
Puissance nominale P_2	844 W
Puissance absorbée P_1	20 - 970 W
Courant nominal I_N	0,30 - 4,27 A
Poids net approx. m	28 kg

Caractéristiques techniques (type)

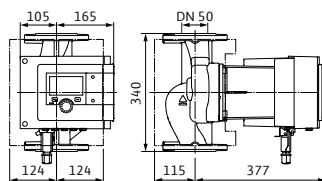
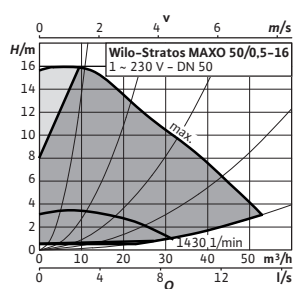

Stratos MAXO	50/0,5-16
Indice d'efficacité énergétique (IEE)	≤ 0,17
Bride	DN 50
Pression de service maximale PN	10 bar
Puissance nominale P_2	1272 W
Puissance absorbée P_1	20 - 1480 W
Courant nominal I_N	0,30 - 6,52 A
Poids net approx. m	29,1 kg

Caractéristiques techniques (type)

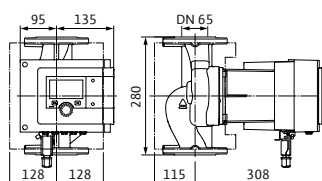
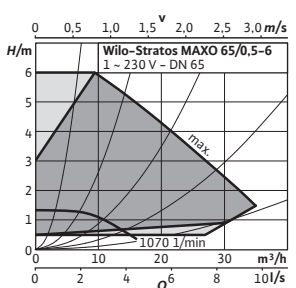

Stratos MAXO	65/0,5-6
Indice d'efficacité énergétique (IEE)	≤ 0,17
Bride	DN 65
Pression de service maximale PN	10 bar
Puissance nominale P_2	360 W
Puissance absorbée P_1	10 - 440 W
Courant nominal I_N	0,20 - 1,91 A
Poids net approx. m	20,4 kg

Sous réserve de modifications techniques. Tous les prix s'entendent Hors Taxes, applicables au 1er juin 2022.

☎ = contacter Wilo

Caractéristiques techniques (type)

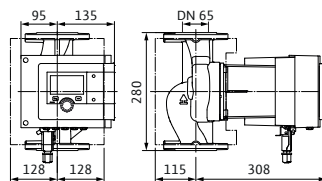
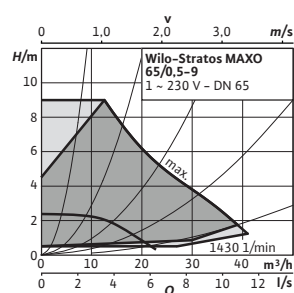

Stratos MAXO

65/0,5-9

Indice d'efficacité énergétique (IEE)	≤ 0,17
Bride	DN 65
Pression de service maximale PN	10 bar
Puissance nominale P_2	470 W
Puissance absorbée P_1	10 - 560 W
Courant nominal I_N	0,20 - 2,47 A
Poids net approx. m	20,4 kg

Caractéristiques techniques (type)

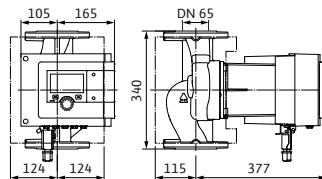
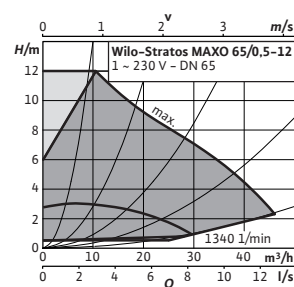

Stratos MAXO

65/0,5-12

Indice d'efficacité énergétique (IEE)	≤ 0,17
Bride	DN 65
Pression de service maximale PN	10 bar
Puissance nominale P_2	826 W
Puissance absorbée P_1	20 - 950 W
Courant nominal I_N	0,30 - 4,17 A
Poids net approx. m	30,5 kg

Caractéristiques techniques (type)

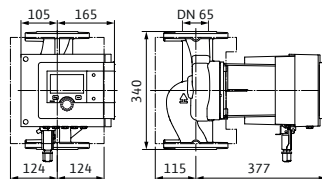
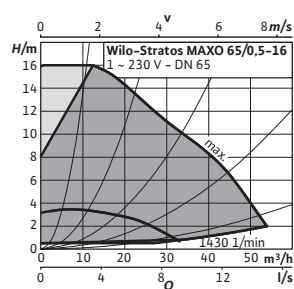

Stratos MAXO

65/0,5-16

Indice d'efficacité énergétique (IEE)	≤ 0,17
Bride	DN 65
Pression de service maximale PN	10 bar
Puissance nominale P_2	1238 W
Puissance absorbée P_1	20 - 1440 W
Courant nominal I_N	0,30 - 6,23 A
Poids net approx. m	31,6 kg

Caractéristiques techniques (type)

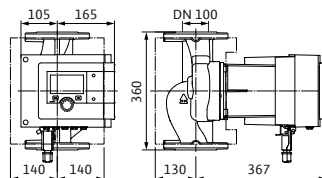
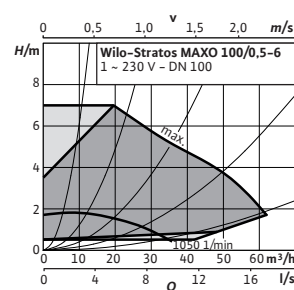

Stratos MAXO

80/0,5-6

100/0,5-6

Indice d'efficacité énergétique (IEE)	≤ 0,17	≤ 0,17
Bride	DN 80	DN 100
Puissance nominale P_2	739 W	722 W
Puissance absorbée P_1	20 - 850 W	20 - 830 W
Courant nominal I_N	0,30 - 3,71 A	0,30 - 3,61 A
Poids net approx. m	31,8 kg	34,9 kg

Caractéristiques techniques (type)

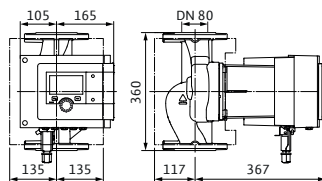
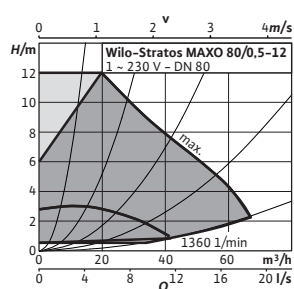

Stratos MAXO	80/0,5-12	100/0,5-12
Indice d'efficacité énergétique (IEE)	≤ 0,17	≤ 0,17
Bride	DN 80	DN 100
Puissance nominale P_2	1212 W	1109 W
Puissance absorbée P_1	20 - 1410 W	20 - 1290 W
Courant nominal I_N	0,30 - 6,13 A	0,30 - 5,70 A
Poids net approx. m	32,9 kg	36 kg

Caractéristiques techniques (type)

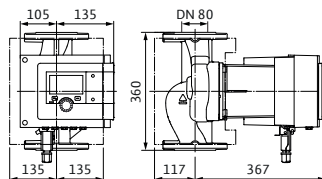
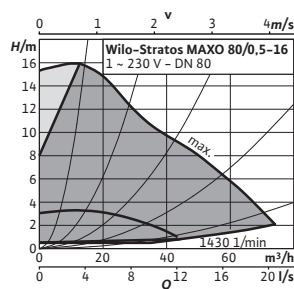

Stratos MAXO	80/0,5-16
Indice d'efficacité énergétique (IEE)	≤ 0,17
Bride	DN 80
Puissance nominale P_2	1414 W
Puissance absorbée P_1	20 - 1645 W
Courant nominal I_N	0,30 - 7,14 A
Poids net approx. m	32,9 kg

Accessoires

Types	Description	N° d'art.	Groupe de prix	EUR
Sonde de température à immersion Pt 1000 AA	Sonde de température à immersion Pt 1000 AA pour montage en doigt de gant. Connexion au Wilo-Stratos MAXO (-D). Champ de mesure : -5 °C à 70 °C, brièvement 90 °C.	2193422	PG14	37,70
Sonde de température Pt 1000 B	Sonde de température Pt 1000 B pour montage sur tuyauterie. Connexion au Wilo-Stratos MAXO (-D) et Wilo-Stratos MAXO-Z. Champ de mesure : -5 °C à 70 °C, brièvement 90 °C.	2193421	PG14	37,70
Doigt de gant G ½, 100 mm	Doigt de gant de longueur de construction 100 mm avec filetage d'insertion G 1/2" pour fixation de la sonde de température à immersion Pt 1000 AA.	2193424	PG14	33,-
Doigt de gant G ½, 45 mm	Doigt de gant de longueur de construction 45 mm avec filetage d'insertion G 1/2" pour fixation de la sonde de température à immersion Pt 1000 AA.	2193423	PG14	29,50
Wilo-Smart Gateway	Appareil de régulation pour établir la communication entre des produits Wilo avec Wilo Net et le Wilo-Smart Cloud et par Internet. Permet la surveillance et la commande à distance des produits connectés avec la fonction Wilo-Smart Connect via l'application Wilo Assistant.	2197100	PG14	978,-
KIT Capteur de temp. du fluide/Câble L630	-	2194058	PG15	113,-

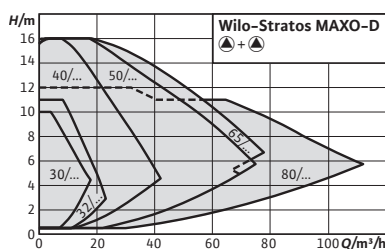

Accessoires	Page
Montage de tuyaux/raccordement par vis	303
Montage sur tuyaux/contre-bride	304
Montage sur tuyaux/pièce de compensation	305
Contrôle des pompes/module CIF	336
Brides pleines	348
Montage mural/montage sur fondation	310



Wilo-Stratos MAXO-D



Déjà arrivée dans le monde de demain Plus d'efficacité, de connectivité et de confort que jamais : le Wilo-Stratos MAXO et le Wilo-Stratos MAXO-D vous livrent la technologie de pompe du futur. Le premier smart circulateur au monde* vous facilite dès aujourd'hui la vie avec ses innovations de demain.

Conception

Circulateur double intelligent à rotor noyé avec raccord fileté ou raccord à brides, moteur EC avec adaptation électronique des performances hydrauliques intégrée.

Utilisation

Chauffages à eau chaude tous systèmes, circuits de climatisation, circuits de refroidissement fermés, installations de circulation industrielles.

Dénomination

Exemple : Wilo-Stratos MAXO-D 40/0,5-8

Stratos MAXO Circulateur à haut rendement (pompe à brides), à variation électronique

D Circulateur double

40/ Diamètre nominal de raccordement

0,5-8 Plage de hauteur manométrique nominale [m]

-R7 sans capteur de température Stratos MAXO intégrée

Options

→ Versions spéciales pour pression de service PN 16

→ Version R7 : sans capteur de température interne

Vos avantages

- Commande intuitive grâce à des réglages prédéfinis guidés par l'application à l'aide de l'assistant de réglage et grâce à la combinaison d'un nouvel écran et d'un nouveau bouton de commande doté de la technologie du bouton vert.
- Rendement énergétique maximal dû à l'interaction de fonctions optimisées et innovantes permettant une économie d'énergie (p. ex. No-Flow Stop).
- Efficacité optimale du système grâce à de nouvelles fonctions de régulation intelligentes et innovantes, comme Dynamic Adapt plus, Multi-Flow Adaptation, T-const. et ΔT -const.
- Interfaces de communication modernes (par ex. Bluetooth) pour la connexion à des appareils mobiles, ainsi que pour la mise en réseau directe des pompes permettant la commande multi-pompes par Wilo Net.
- Confort de montage électrique maximal facilité par la large boîte à bornes et par le Wilo-Connector optimisé.

Contenu de la livraison

- Circulateur
- 2 Wilo-Connector optimisés
- 4 passes-câbles à vis M16 x 1,5
- Rondelles pour écrous à brides (avec diamètres nominaux de raccordement DN 32 - DN 65)
- Joints avec raccord fileté
- Notice de montage et de mise en service

Caractéristiques techniques (gamme)

Liquides autorisés (autres liquides sur demande)

Eau de chauffage (selon VDI 2035)	oui
Mélange eau/glycol (max. 1:1, vérifier les caractéristiques techniques pour mélange > 20 %)	oui

Domaine d'application admissible

Plage de température à une température ambiante max +40 °C T	-10...+110 °C
Pression de service maximale PN	10 bar

Raccordement électrique

Alimentation réseau	1~230 V, 50/60 Hz
---------------------	-------------------

Caractéristiques techniques (gamme)

Caractéristiques du moteur

Protection moteur	Protection interne contre la surchauffe et la surintensité
Émission	EN 61800-3 ; 2004+A1 ; 2012 / environnement résidentiel (C1)
Immunité	EN 61800-3 ; 2004+A1 ; 2012 / environnement industriel (C2)
Régulation de vitesse	Convertisseur de fréquence
Classe de protection	IPX4D
Classe d'isolation	F

Schéma de raccordement

Standard : 1~ 230 V, 50/60 Hz, option : 3~ 230 V, 50/60 Hz

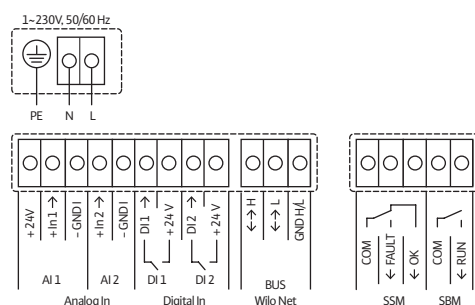

SSM: report de défauts centralisé (contact de repos selon VDI 3814, capacité de charge 1 A, 250 V ~)

Groupe de prix : PG17

Informations de commande avec bouchon fileté

Types	Bride	Indice d'efficacité énergétique (IEE)	Entraxe <i>L</i> mm	Pression de service maximale <i>p</i> bar	Poids brut approx. <i>m</i> kg	N° d'art.	
Stratos MAXO-D 30/0,5-6 PN10-R7	G 2	≤ 0,19	180	10	20,6	2217903	2.117,-
Stratos MAXO-D 30/0,5-10 PN10-R7	G 2	≤ 0,19	180	10	21,2	2217904	2.454,-

La valeur de référence pour les circulateurs les plus performants est IEE ≤ 0,20.

Groupe de prix : PG17

Informations de commande avec raccord à brides

Types	Bride	Indice d'efficacité énergétique (IEE)	Entraxe <i>L</i> mm	Pression de service maximale <i>p</i> bar	Poids brut approx. <i>m</i> kg	N° d'art.	
Stratos MAXO-D 32/0,5-8 PN6/10-R7	DN 32	≤ 0,19	220	10	24,9	2217973	2.560,-
Stratos MAXO-D 32/0,5-12 PN6/10-R7	DN 32	≤ 0,19	220	10	25,5	2217974	3.559,-
Stratos MAXO-D 40/0,5-8 PN6/10-R7	DN 40	≤ 0,18	220	10	27,6	2217975	3.725,-
Stratos MAXO-D 40/0,5-12 PN6/10-R7	DN 40	≤ 0,17	250	10	38,8	2217976	4.408,-
Stratos MAXO-D 40/0,5-16 PN6/10-R7	DN 40	≤ 0,17	250	10	38,8	2217977	5.766,-
Stratos MAXO-D 50/0,5-6 PN6/10-R7	DN 50	≤ 0,18	240	10	30,5	2217978	3.993,-

La valeur de référence pour les circulateurs les plus performants est IEE ≤ 0,20.

Sous réserve de modifications techniques. Tous les prix s'entendent Hors Taxes, applicables au 1er juin 2022.

☎ = contacter Wilo

Groupe de prix : PG17

Informations de commande avec raccord à brides

Types	Bride	Indice d'efficacité énergétique (IEE)	Entraxe	Pression de service maximale	Poids brut approx.	N° d'art.	
			<i>L</i> mm	<i>p</i> bar	<i>m</i> kg		
Stratos MAXO-D 50/0,5-8 PN6/10-R7	DN 50	≤ 0,17	240	10	41,1	2217979	4.593,-
Stratos MAXO-D 50/0,5-9 PN6/10-R7	DN 50	≤ 0,17	280	10	41,1	2217980	5.187,-
Stratos MAXO-D 50/0,5-12 PN6/10-R7	DN 50	≤ 0,17	280	10	41,1	2217981	5.534,-
Stratos MAXO-D 50/0,5-16 PN6/10-R7	DN 50	≤ 0,17	340	10	66,8	2217982	7.511,-
Stratos MAXO-D 65/0,5-6 PN6/10-R7	DN 65	≤ 0,17	280	10	44,9	2217983	4.870,-
Stratos MAXO-D 65/0,5-12 PN6/10-R7	DN 65	≤ 0,17	340	10	66,6	2217984	6.318,-
Stratos MAXO-D 65/0,5-16 PN6/10-R7	DN 65	≤ 0,17	340	10	66,8	2217985	7.677,-
Stratos MAXO-D 80/0,5-6 PN10-R7	DN 80	≤ 0,18	360	10	68,3	2217987	6.998,-
Stratos MAXO-D 80/0,5-12 PN10-R7	DN 80	≤ 0,17	360	10	70,5	2217989	8.810,-
Stratos MAXO-D 80/0,5-16 PN10-R7	DN 80	≤ 0,17	360	10	70,5	2217991	10.485,-

La valeur de référence pour les circulateurs les plus performants est IEE ≤ 0,20.

Groupe de prix : PG17

Informations de commande avec bouchon fileté PN 16

Types	Bride	Indice d'efficacité énergétique (IEE)	Entraxe	Pression de service maximale	Poids brut approx.	N° d'art.	
			<i>L</i> mm	<i>p</i> bar	<i>m</i> kg		
Stratos MAXO-D 30/0,5-6 PN 16	G 2	≤ 0,19	180	16	20,6	2186289	2.436,-
Stratos MAXO-D 30/0,5-10 PN 16	G 2	≤ 0,19	180	16	21,2	2186290	2.859,-

La valeur de référence pour les circulateurs les plus performants est IEE ≤ 0,20.

Groupe de prix : PG17

Informations de commande avec raccord à brides PN 16

Types	Bride	Indice d'efficacité énergétique (IEE)	Entraxe	Pression de service maximale	Poids brut approx.	N° d'art.	
			<i>L</i> mm	<i>p</i> bar	<i>m</i> kg		
Stratos MAXO-D 32/0,5-8 PN 16	DN 32	≤ 0,19	220	16	24,9	2186291	2.760,-
Stratos MAXO-D 32/0,5-12 PN 16	DN 32	≤ 0,19	220	16	25,5	2186292	3.979,-
Stratos MAXO-D 40/0,5-8 PN 16	DN 40	≤ 0,18	220	16	27,6	2186293	4.185,-
Stratos MAXO-D 40/0,5-12 PN 16	DN 40	≤ 0,17	250	16	38,8	2186294	4.850,-
Stratos MAXO-D 40/0,5-16 PN 16	DN 40	≤ 0,17	250	16	38,8	2186295	6.448,-

La valeur de référence pour les circulateurs les plus performants est IEE ≤ 0,20.

Informations de commande avec raccord à brides PN 16

Types	Bride	Indice d'efficacité énergétique (IEE)	Entraxe L_0 mm	Pression de service maximale p bar	Poids brut approx. m kg	N° d'art.	EUR
Stratos MAXO-D 50/0,5-6 PN 16	DN 50	≤ 0,18	240	16	30,5	2186296	4.640,-
Stratos MAXO-D 50/0,5-8 PN 16	DN 50	≤ 0,17	240	16	41,1	2186297	5.252,-
Stratos MAXO-D 50/0,5-9 PN 16	DN 50	≤ 0,17	280	16	41,1	2186298	5.857,-
Stratos MAXO-D 50/0,5-12 PN 16	DN 50	≤ 0,17	280	16	41,1	2186299	6.210,-
Stratos MAXO-D 50/0,5-16 PN 16	DN 50	≤ 0,17	340	16	66,8	2186300	8.226,-
Stratos MAXO-D 65/0,5-6 PN 16	DN 65	≤ 0,17	280	16	44,9	2186301	5.587,-
Stratos MAXO-D 65/0,5-12 PN 16	DN 65	≤ 0,17	340	16	66,6	2186302	7.064,-
Stratos MAXO-D 65/0,5-16 PN 16	DN 65	≤ 0,17	340	16	66,8	2186303	8.451,-
Stratos MAXO-D 80/0,5-6 PN 16	DN 80	≤ 0,18	360	16	68,3	2186304	7.761,-
Stratos MAXO-D 80/0,5-12 PN 16	DN 80	≤ 0,17	360	16	70,5	2186305	9.605,-
Stratos MAXO-D 80/0,5-16 PN 16	DN 80	≤ 0,17	360	16	70,5	2186306	11.315,-

La valeur de référence pour les circulateurs les plus performants est IEE ≤ 0,20.

Caractéristiques techniques (type)

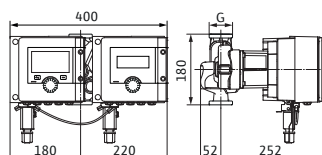
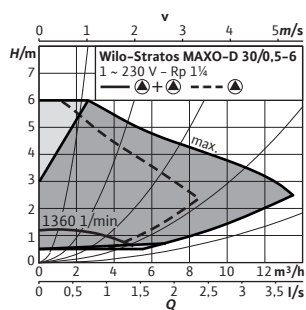

Stratos MAXO-D 30/0,5-6	
Indice d'efficacité énergétique (IEE)	≤ 0,19
Bride	G 2
Pression de service maximale PN	10 bar
Puissance nominale P_2	114 W
Puissance absorbée P_1	7 - 135 W
Courant nominal I_N	0,11 - 0,95 A
Poids net approx. m	16,1 kg

Caractéristiques techniques (type)

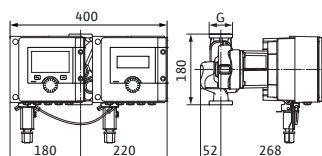
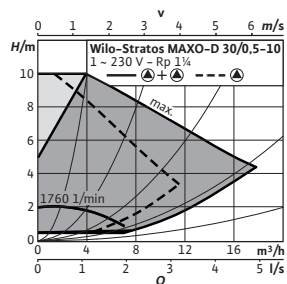

Stratos MAXO-D 30/0,5-10	
Indice d'efficacité énergétique (IEE)	≤ 0,19
Bride	G 2
Pression de service maximale PN	10 bar
Puissance nominale P_2	234 W
Puissance absorbée P_1	7 - 275 W
Courant nominal I_N	0,11 - 1,20 A
Poids net approx. m	16,7 kg

Caractéristiques techniques (type)

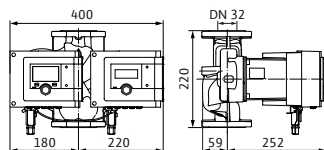
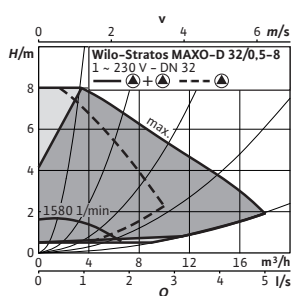

Stratos MAXO-D

32/0,5-8

Indice d'efficacité énergétique (IEE)	≤ 0,19
Bride	DN 32
Pression de service maximale PN	10 bar
Puissance nominale P_2	133 W
Puissance absorbée P_1	7 - 160 W
Courant nominal I_N	0,11 - 1,10 A
Poids net approx. m	20,4 kg

Caractéristiques techniques (type)

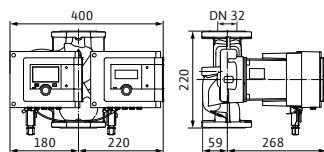
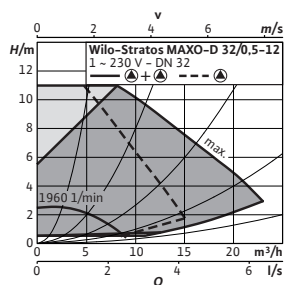

Stratos MAXO-D

32/0,5-12

Indice d'efficacité énergétique (IEE)	≤ 0,19
Bride	DN 32
Pression de service maximale PN	10 bar
Puissance nominale P_2	266 W
Puissance absorbée P_1	7 - 320 W
Courant nominal I_N	0,11 - 1,42 A
Poids net approx. m	21 kg

Caractéristiques techniques (type)

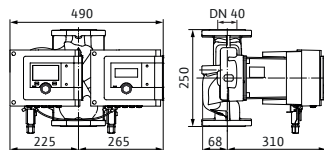
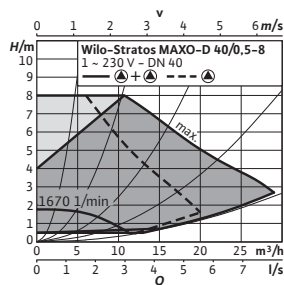

Stratos MAXO-D

40/0,5-8

Indice d'efficacité énergétique (IEE)	≤ 0,18
Bride	DN 40
Pression de service maximale PN	10 bar
Puissance nominale P_2	229 W
Puissance absorbée P_1	7 - 280 W
Courant nominal I_N	0,11 - 1,20 A
Poids net approx. m	23,1 kg

Caractéristiques techniques (type)

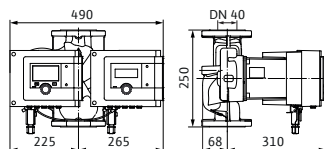
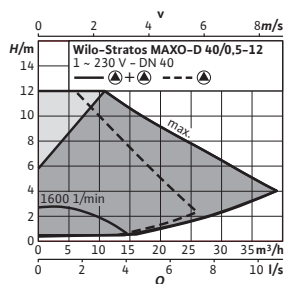

Stratos MAXO-D

40/0,5-12

Indice d'efficacité énergétique (IEE)	≤ 0,17
Bride	DN 40
Pression de service maximale PN	10 bar
Puissance nominale P_2	479 W
Puissance absorbée P_1	10 - 570 W
Courant nominal I_N	0,20 - 2,49 A
Poids net approx. m	34,3 kg

Caractéristiques techniques (type)

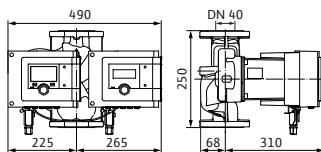
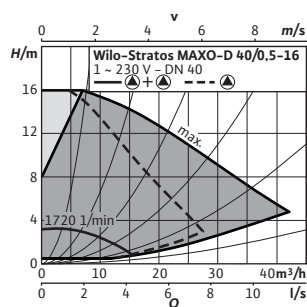

Stratos MAXO-D	40/0,5-16
Indice d'efficacité énergétique (IEE)	≤ 0,17
Bride	DN 40
Pression de service maximale P_N	10 bar
Puissance nominale P_2	537 W
Puissance absorbée P_1	10 - 640 W
Courant nominal I_N	0,20 - 2,80 A
Poids net approx. m	34,3 kg

Caractéristiques techniques (type)

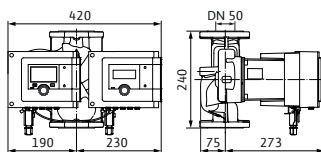
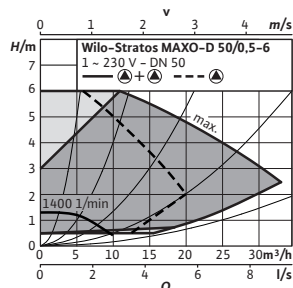

Stratos MAXO-D	50/0,5-6
Indice d'efficacité énergétique (IEE)	≤ 0,18
Bride	DN 50
Pression de service maximale P_N	10 bar
Puissance nominale P_2	216 W
Puissance absorbée P_1	7 - 270 W
Courant nominal I_N	0,11 - 1,17 A
Poids net approx. m	26 kg

Caractéristiques techniques (type)

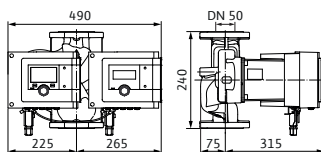
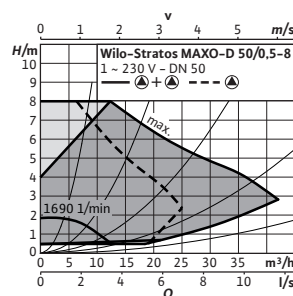

Stratos MAXO-D	50/0,5-8
Indice d'efficacité énergétique (IEE)	≤ 0,17
Bride	DN 50
Pression de service maximale P_N	10 bar
Puissance nominale P_2	327 W
Puissance absorbée P_1	10 - 390 W
Courant nominal I_N	0,20 - 1,72 A
Poids net approx. m	36,6 kg

Caractéristiques techniques (type)

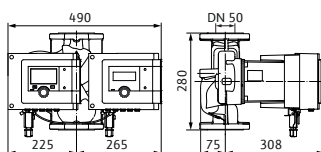
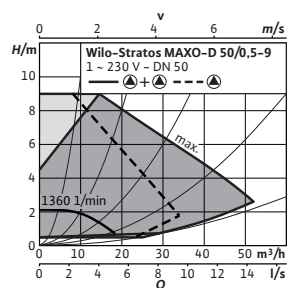

Stratos MAXO-D	50/0,5-9
Indice d'efficacité énergétique (IEE)	≤ 0,17
Bride	DN 50
Pression de service maximale P_N	10 bar
Puissance nominale P_2	456 W
Puissance absorbée P_1	10 - 550 W
Courant nominal I_N	0,20 - 2,40 A
Poids net approx. m	36,6 kg

Sous réserve de modifications techniques. Tous les prix s'entendent Hors Taxes, applicables au 1er juin 2022.

☎ = contacter Wilo

Caractéristiques techniques (type)

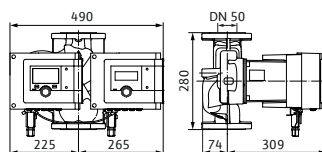
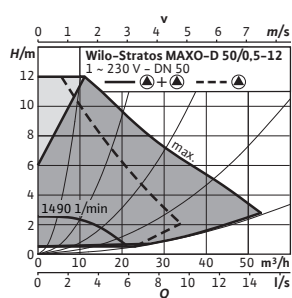

Stratos MAXO-D

50/0,5-12

Indice d'efficacité énergétique (IEE)	≤ 0,17
Bride	DN 50
Pression de service maximale PN	10 bar
Puissance nominale P_2	470 W
Puissance absorbée P_1	10 - 560 W
Courant nominal I_N	0,20 - 2,46 A
Poids net approx. m	36,6 kg

Caractéristiques techniques (type)

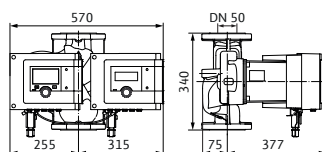
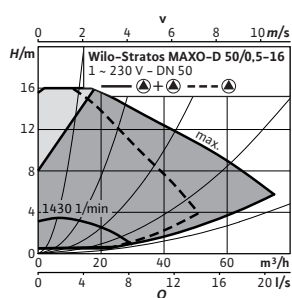

Stratos MAXO-D

50/0,5-16

Indice d'efficacité énergétique (IEE)	≤ 0,17
Bride	DN 50
Pression de service maximale PN	10 bar
Puissance nominale P_2	1272 W
Puissance absorbée P_1	20 - 1480 W
Courant nominal I_N	0,30 - 6,52 A
Poids net approx. m	61,5 kg

Caractéristiques techniques (type)

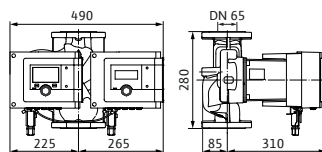
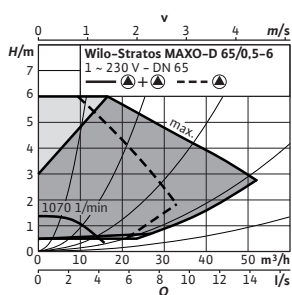

Stratos MAXO-D

65/0,5-6

Indice d'efficacité énergétique (IEE)	≤ 0,17
Bride	DN 65
Pression de service maximale PN	10 bar
Puissance nominale P_2	360 W
Puissance absorbée P_1	10 - 440 W
Courant nominal I_N	0,20 - 1,91 A
Poids net approx. m	39,6 kg

Caractéristiques techniques (type)

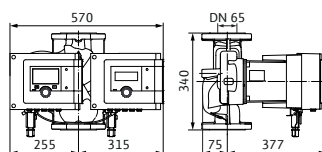
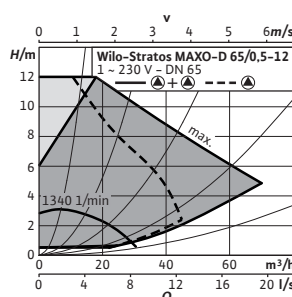

Stratos MAXO-D

65/0,5-12

Indice d'efficacité énergétique (IEE)	≤ 0,17
Bride	DN 65
Pression de service maximale PN	10 bar
Puissance nominale P_2	826 W
Puissance absorbée P_1	20 - 950 W
Courant nominal I_N	0,30 - 4,17 A
Poids net approx. m	61,3 kg

Caractéristiques techniques (type)

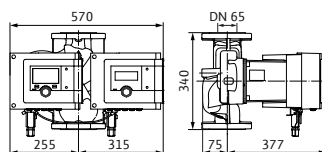
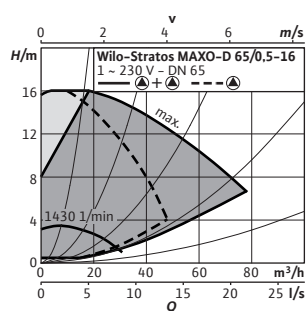

Stratos MAXO-D

65/0,5-16

Indice d'efficacité énergétique (IEE)	≤ 0,17
Bride	DN 65
Pression de service maximale P_N	10 bar
Puissance nominale P_2	1238 W
Puissance absorbée P_1	20 - 1440 W
Courant nominal I_N	0,30 - 6,23 A
Poids net approx. m	63,5 kg

Caractéristiques techniques (type)

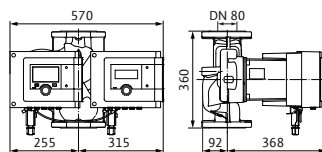
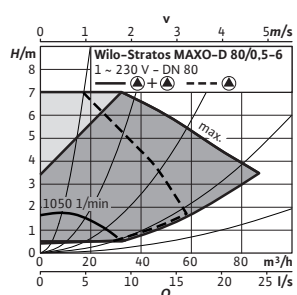

Stratos MAXO-D

80/0,5-6

Indice d'efficacité énergétique (IEE)	≤ 0,18
Bride	DN 80
Pression de service maximale P_N	10 bar
Puissance nominale P_2	739 W
Puissance absorbée P_1	20 - 850 W
Courant nominal I_N	0,30 - 3,71 A
Poids net approx. m	63 kg

Caractéristiques techniques (type)

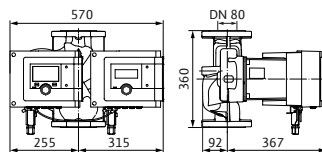
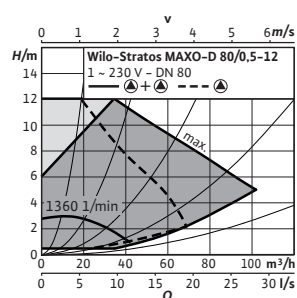

Stratos MAXO-D

80/0,5-12

Indice d'efficacité énergétique (IEE)	≤ 0,17
Bride	DN 80
Pression de service maximale P_N	10 bar
Puissance nominale P_2	1212 W
Puissance absorbée P_1	20 - 1410 W
Courant nominal I_N	0,30 - 6,13 A
Poids net approx. m	65,2 kg

Caractéristiques techniques (type)

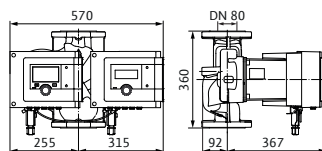
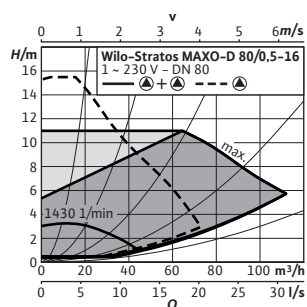

Stratos MAXO-D

80/0,5-16

Indice d'efficacité énergétique (IEE)	≤ 0,17
Bride	DN 80
Pression de service maximale P_N	10 bar
Puissance nominale P_2	1414 W
Puissance absorbée P_1	20 - 1645 W
Courant nominal I_N	0,30 - 7,14 A
Poids net approx. m	65,2 kg

Accessoires				
Types	Description	N° d'art.	Groupe de prix	EUR
Sonde de température à immersion Pt 1000 AA	Sonde de température à immersion Pt 1000 AA pour montage en doigt de gant. Connexion au Wilo-Stratos MAXO (-D). Champ de mesure : -5 °C à 70 °C, brièvement 90 °C.	2193422	PG14	37,70
Sonde de température Pt 1000 B	Sonde de température Pt 1000 B pour montage sur tuyauterie. Connexion au Wilo-Stratos MAXO (-D) et Wilo-Stratos MAXO-Z. Champ de mesure : -5 °C à 70 °C, brièvement 90 °C.	2193421	PG14	37,70
Doigt de gant G ½, 100 mm	Doigt de gant de longueur de construction 100 mm avec filetage d'insertion G 1/2" pour fixation de la sonde de température à immersion Pt 1000 AA.	2193424	PG14	33,-
Doigt de gant G ½, 45 mm	Doigt de gant de longueur de construction 45 mm avec filetage d'insertion G 1/2" pour fixation de la sonde de température à immersion Pt 1000 AA.	2193423	PG14	29,50
Wilo-Smart Gateway	Appareil de régulation pour établir la communication entre des produits Wilo avec Wilo Net et le Wilo-Smart Cloud et par Internet. Permet la surveillance et la commande à distance des produits connectés avec la fonction Wilo-Smart Connect via l'application Wilo Assistant.	2197100	PG14	978,-
KIT Capteur de temp. du fluide/Câble L630	-	2194058	PG15	113,-

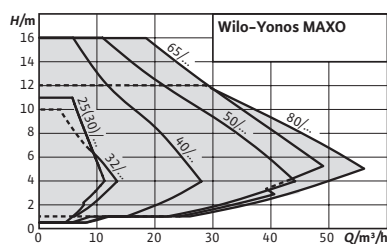

Accessoires	Page
Montage de tuyaux/raccordement par vis	303
Montage sur tuyaux/contre-bride	304
Montage sur tuyaux/pièce de compensation	305
Isolation thermique	322

Wilo-Yonos MAXO



Le circulateur à haut rendement Wilo-Yonos MAXO est parfait comme circulateur standard et compact pour les locaux commerciaux avec des applications CVC. Les fonctions et les réglages de base incluant trois modes de fonctionnement, ainsi que le bouton vert de commande, facilitent significativement l'installation et la commande du circulateur. Le module Wilo-Connect permet d'ajouter de nouvelles fonctions intelligentes au circulateur.

Conception

Circulateur à rotor noyé avec raccord fileté ou par bride, moteur CE et adaptation automatique de la puissance.

Utilisation

Chauffages à eau chaude tous systèmes, circuits de climatisation, circuits de refroidissement fermés, installations de circulation industrielles.

Dénomination

Exemple : **Wilo-Yonos MAXO 30/0,5-12**
Yonos MAXO Circulateur à haut rendement (circulateur à raccord fileté ou pompe à brides), à variation électronique
30/ Diamètre nominal de raccordement
0,5-12 Plage de hauteur manométrique nominale [m]

Vos avantages

- Circulateurs à haut rendement permettant de réaliser des économies d'énergie
- Écran à LED indiquant clairement la hauteur manométrique réglée, la vitesse et les erreurs possibles
- Remplacement simplifié des pompes standard asynchrones grâce à la conception compacte et au raccordement électrique avec fiche Wilo
- Sélection simple des modes de régulation $\Delta p-v$, $\Delta p-c$ et réglage de la vitesse selon trois niveaux à l'aide du bouton vert
- Disponibilité de l'installation garantie grâce au report de défauts centralisé
- En option : Module Wilo-Connect Yonos MAXO avec fonctions intelligentes supplémentaires

Contenu de la livraison

- Circulateur
- Joints compris en cas de raccord fileté
- Avec rondelles pour écrous de brides (pour diamètres nominaux de raccordement DN 40 - DN 65)
- notice de montage et de mise en service comprise

Caractéristiques techniques (gamme)

Liquides autorisés (autres liquides sur demande)

Eau de chauffage (selon VDI 2035)	oui
Mélange eau/glycol (max. 1:1, vérifier les caractéristiques techniques pour mélange > 20 %)	oui

Domaine d'application admissible

Plage de température à une température ambiante max +40 °C T	-20...+110 °C
Pression de service maximale PN	10 bar

Raccordement électrique

Alimentation réseau	1~230 V, 50/60 Hz
---------------------	-------------------

Caractéristiques techniques (gamme)

Caractéristiques du moteur

Protection moteur	Protection interne contre la surchauffe et la surintensité
Émission	EN 61800-3 ; 2004+A1 ; 2012 / environnement résidentiel (C1)
Immunité	EN 61800-3 ; 2004+A1 ; 2012 / environnement industriel (C2)
Régulation de vitesse	Convertisseur de fréquence
Classe de protection	IPX4D
Classe d'isolation	F

Schéma de raccordement

1~230V, 50/60 Hz

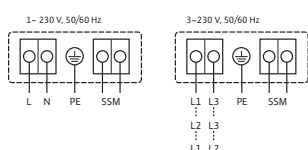

Standard : 1~230 V, 50/60 Hz

Option : 3~230 V, 50/60 Hz

Groupe de prix : PG2

Informations de commande avec bouchon fileté

Types	Bride	Indice d'efficacité énergétique (IEE)	Entraxe	Pression de service maximale	Alimentation réseau	Poids brut approx.	N° d'art.	
			L0 mm	p bar		m kg		EUR
Yonos MAXO 25/0,5-7 PN10	G 1½	≤ 0,20	180	10	1~230 V, 50/60 Hz	5,8	2120639	901,-
Yonos MAXO 25/0,5-10 PN10	G 1½	≤ 0,20	180	10	1~230 V, 50/60 Hz	5,8	2120640	987,-
Yonos MAXO 25/0,5-12 PN10	G 1½	≤ 0,20	180	10	1~230 V, 50/60 Hz	6,9	2120641	1.217,-
Yonos MAXO 30/0,5-7 PN10	G 2	≤ 0,20	180	10	1~230 V, 50/60 Hz	5,9	2120642	1.012,-
Yonos MAXO 30/0,5-10 PN10	G 2	≤ 0,20	180	10	1~230 V, 50/60 Hz	5,9	2120643	1.065,-
Yonos MAXO 30/0,5-12 PN10	G 2	≤ 0,20	180	10	1~230 V, 50/60 Hz	7	2120644	1.381,-

La valeur de référence pour les circulateurs les plus performants est IEE ≤ 0,20.

Groupe de prix : PG2

Informations de commande avec raccord à brides

Types	Bride	Indice d'efficacité énergétique (IEE)	Entraxe	Pression de service maximale	Alimentation réseau	Poids brut approx.	N° d'art.	
			L0 mm	p bar		m kg		EUR
Yonos MAXO 32/0,5-10 PN6/10	DN 32	≤ 0,20	220	10	1~230 V, 50/60 Hz	9,4	2210113	1.133,-
Yonos MAXO 32/0,5-11 PN6/10	DN 32	≤ 0,20	220	10	1~230 V, 50/60 Hz	11	2210114	1.579,-
Yonos MAXO 40/0,5-4 PN6/10	DN 40	≤ 0,20	220	10	1~230 V, 50/60 Hz	10,2	2120645	1.055,-

La valeur de référence pour les circulateurs les plus performants est IEE ≤ 0,20.

Sous réserve de modifications techniques. Tous les prix s'entendent Hors Taxes, applicables au 1er juin 2022.

☎ = contacter Wilo

Informations de commande avec raccord à brides								
Types	Bride	Indice d'efficacité énergétique (IEE)	Entraxe	Pression de service maximale	Alimentation réseau	Poids brut approx.	N° d'art.	
			$L0$ mm	p bar		m kg		EUR
Yonos MAXO 40/0,5-8 PN6/10	DN 40	$\leq 0,20$	220	10	1~230 V, 50/60 Hz	10,8	2120646	1.619,-
Yonos MAXO 40/0,5-12 PN6/10	DN 40	$\leq 0,20$	250	10	1~230 V, 50/60 Hz	14,9	2120647	1.917,-
Yonos MAXO 40/0,5-16 PN6/10	DN 40	$\leq 0,20$	250	10	1~230 V, 50/60 Hz	24,5	2120648	2.633,-
Yonos MAXO 50/0,5-8 PN6/10	DN 50	$\leq 0,20$	240	10	1~230 V, 50/60 Hz	12,1	2120649	2.096,-
Yonos MAXO 50/0,5-9 PN6/10	DN 50	$\leq 0,20$	280	10	1~230 V, 50/60 Hz	16,1	2120650	2.368,-
Yonos MAXO 50/0,5-12 PN6/10	DN 50	$\leq 0,20$	280	10	1~230 V, 50/60 Hz	16,1	2120651	2.526,-
Yonos MAXO 50/0,5-16 PN6/10	DN 50	$\leq 0,20$	340	10	1~230 V, 50/60 Hz	28,5	2120652	3.428,-
Yonos MAXO 65/0,5-9 PN6/10	DN 65	$\leq 0,20$	280	10	1~230 V, 50/60 Hz	18	2120653	2.562,-
Yonos MAXO 65/0,5-12 PN6/10	DN 65	$\leq 0,20$	340	10	1~230 V, 50/60 Hz	29,3	2120654	2.881,-
Yonos MAXO 65/0,5-16	DN 65	$\leq 0,20$	340	10	1~230 V, 50/60 Hz	31	2120655	3.502,-
Yonos MAXO 80/0,5-6 PN10	DN 80	$\leq 0,20$	360	10	1~230 V, 50/60 Hz	32,5	2120657	3.195,-
Yonos MAXO 80/0,5-12 PN10	DN 80	$\leq 0,20$	360	10	1~230 V, 50/60 Hz	33,9	2120659	4.019,-
Yonos MAXO 100/0,5-12 PN10	DN 100	$\leq 0,20$	360	10	1~230 V, 50/60 Hz	36,9	2120661	4.817,-

La valeur de référence pour les circulateurs les plus performants est IEE $\leq 0,20$.

Caractéristiques techniques (type)

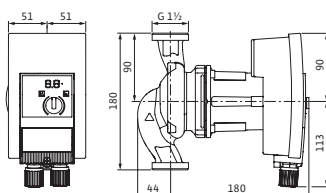
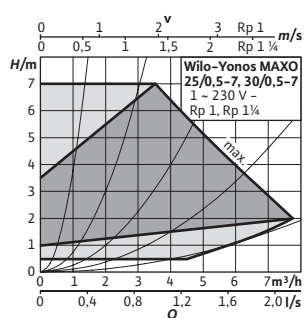

Yonos MAXO	25/0,5-7 PN10	30/0,5-7 PN10
Indice d'efficacité énergétique (IEE)	$\leq 0,20$	$\leq 0,20$
Bride	G 1½	G 2
Puissance absorbée P_1	5 - 120 W	5 - 120 W
Courant nominal I_N	0,08 - 1,00 A	0,08 - 1,00 A
Poids net approx. m	4,5 kg	4,6 kg

Caractéristiques techniques (type)

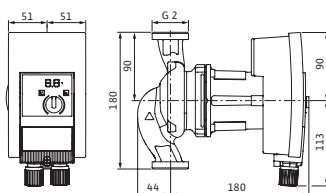
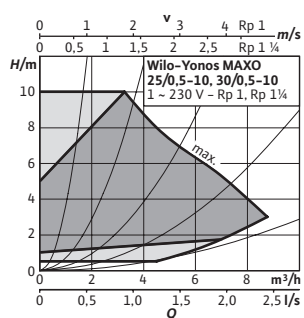

Yonos MAXO	25/0,5-10 PN10	30/0,5-10 PN10
Indice d'efficacité énergétique (IEE)	$\leq 0,20$	$\leq 0,20$
Bride	G 1½	G 2
Puissance absorbée P_1	5 - 190 W	5 - 190 W
Courant nominal I_N	0,10 - 1,50 A	0,10 - 1,50 A
Poids net approx. m	4,5 kg	4,6 kg

Sous réserve de modifications techniques. Tous les prix s'entendent Hors Taxes, applicables au 1er juin 2022.

☎ = contacter Wilo

Caractéristiques techniques (type)

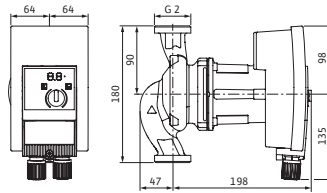
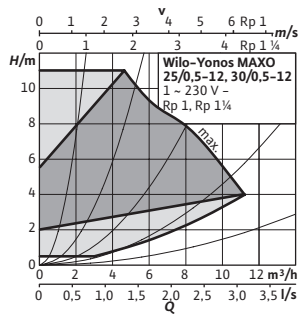

Yonos MAXO	25/0,5-12 PN10	30/0,5-12 PN10
Indice d'efficacité énergétique (IEE)	≤ 0,20	≤ 0,20
Bride	G 1½	G 2
Puissance absorbée P_1	10 - 305 W	10 - 305 W
Courant nominal I_N	0,15 - 1,33 A	0,15 - 1,33 A
Poids net approx. m	5,3 kg	5,4 kg

Caractéristiques techniques (type)

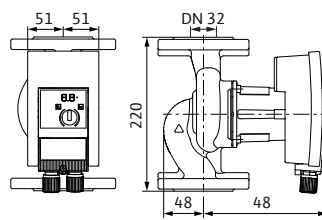
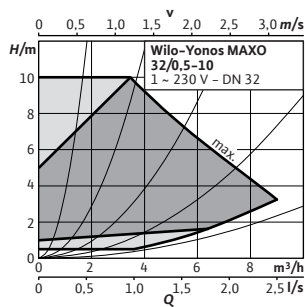

Yonos MAXO	32/0,5-10 PN6/10
Indice d'efficacité énergétique (IEE)	≤ 0,20
Bride	DN 32
Puissance absorbée P_1	5 - 190 W
Courant nominal I_N	0,10 - 1,50 A
Poids net approx. m	7,8 kg

Caractéristiques techniques (type)

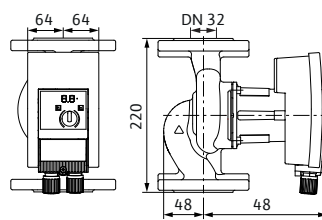
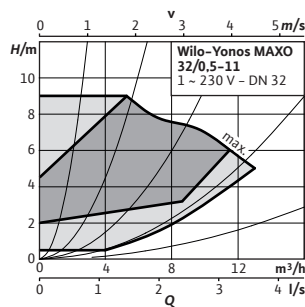

Yonos MAXO	32/0,5-11 PN6/10
Indice d'efficacité énergétique (IEE)	≤ 0,20
Bride	DN 32
Puissance absorbée P_1	10 - 305 W
Courant nominal I_N	0,15 - 1,33 A
Poids net approx. m	9,2 kg

Caractéristiques techniques (type)

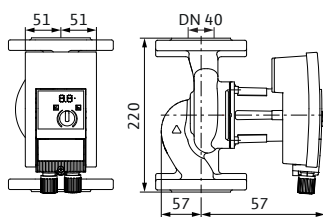
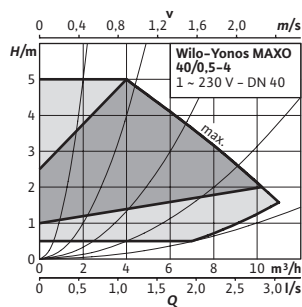

Yonos MAXO	40/0,5-4 PN6/10
Indice d'efficacité énergétique (IEE)	≤ 0,20
Bride	DN 40
Puissance absorbée P_1	7 - 120 W
Courant nominal I_N	0,09 - 1,00 A
Poids net approx. m	8,6 kg

Caractéristiques techniques (type)

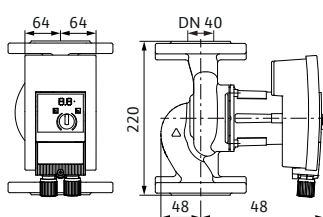
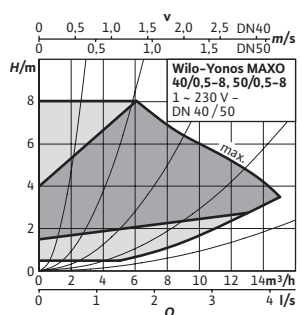

Yonos MAXO	40/0,5-8 PN6/10
Indice d'efficacité énergétique (IEE)	≤ 0,20
Bride	DN 40
Puissance absorbée P_1	10 - 305 W
Courant nominal I_N	0,15 - 1,33 A
Poids net approx. m	9,2 kg

Caractéristiques techniques (type)

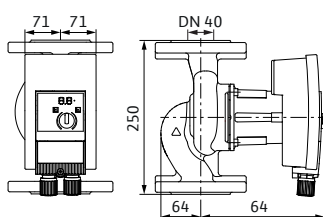
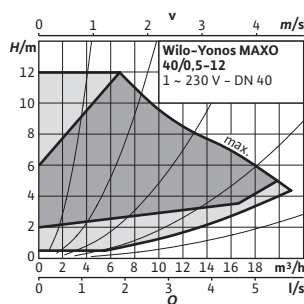

Yonos MAXO	40/0,5-12 PN6/10
Indice d'efficacité énergétique (IEE)	≤ 0,20
Bride	DN 40
Puissance absorbée P_1	15 - 550 W
Courant nominal I_N	0,17 - 2,40 A
Poids net approx. m	13 kg

Caractéristiques techniques (type)

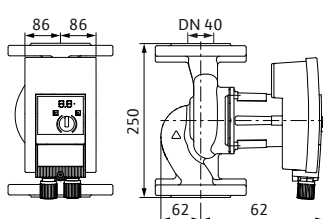
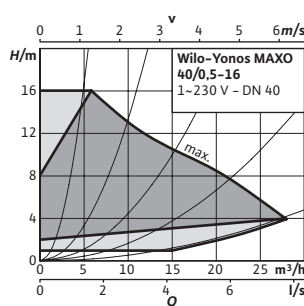

Yonos MAXO	40/0,5-16 PN6/10
Indice d'efficacité énergétique (IEE)	≤ 0,20
Bride	DN 40
Puissance absorbée P_1	30 - 800 W
Courant nominal I_N	0,27 - 3,50 A
Poids net approx. m	21 kg

Sous réserve de modifications techniques. Tous les prix s'entendent Hors Taxes, applicables au 1er juin 2022.

☎ = contacter Wilo

Caractéristiques techniques (type)

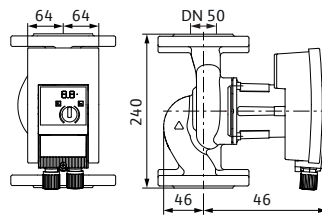
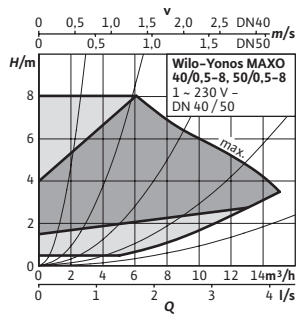

Yonos MAXO

50/0,5-8 PN6/10

Indice d'efficacité énergétique (IEE)	≤ 0,20
Bride	DN 50
Puissance absorbée P_1	10 - 305 W
Courant nominal I_N	0,15 - 1,33 A
Poids net approx. m	10,5 kg

Caractéristiques techniques (type)

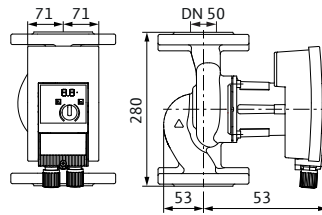
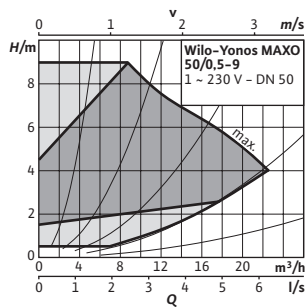

Yonos MAXO

50/0,5-9 PN6/10

Indice d'efficacité énergétique (IEE)	≤ 0,20
Bride	DN 50
Puissance absorbée P_1	15 - 490 W
Courant nominal I_N	0,17 - 2,15 A
Poids net approx. m	14,2 kg

Caractéristiques techniques (type)

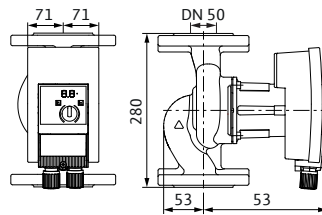
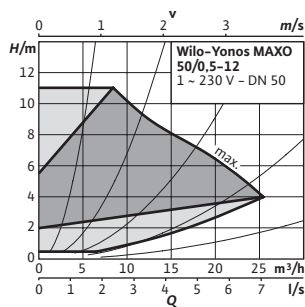

Yonos MAXO

50/0,5-12 PN6/10

Indice d'efficacité énergétique (IEE)	≤ 0,20
Bride	DN 50
Puissance absorbée P_1	15 - 600 W
Courant nominal I_N	0,17 - 2,65 A
Poids net approx. m	14,2 kg

Caractéristiques techniques (type)

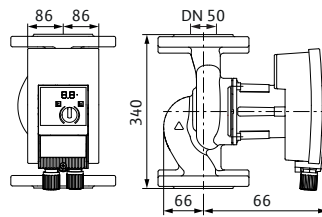
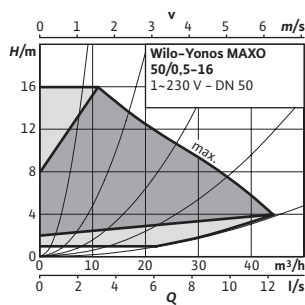

Yonos MAXO

50/0,5-16 PN6/10

Indice d'efficacité énergétique (IEE)	≤ 0,20
Bride	DN 50
Puissance absorbée P_1	40 - 1250 W
Courant nominal I_N	0,30 - 5,50 A
Poids net approx. m	25 kg

Caractéristiques techniques (type)

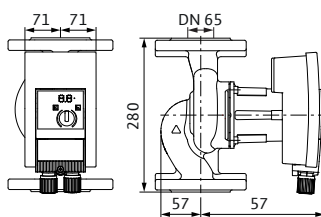
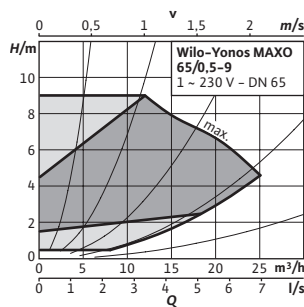

Yonos MAXO **65/0,5-9 PN6/10**

Indice d'efficacité énergétique (IEE)	≤ 0,20
Bride	DN 65
Puissance absorbée P_1	15 - 600 W
Courant nominal I_N	0,17 - 2,65 A
Poids net approx. m	16,1 kg

Caractéristiques techniques (type)

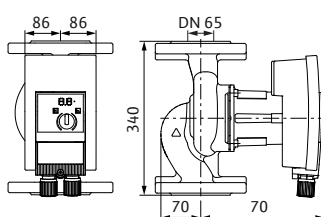
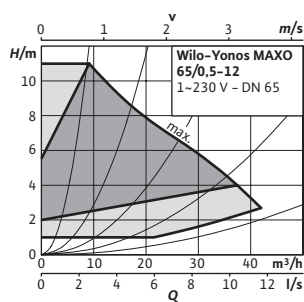

Yonos MAXO **65/0,5-12 PN6/10**

Indice d'efficacité énergétique (IEE)	≤ 0,20
Bride	DN 65
Puissance absorbée P_1	40 - 800 W
Courant nominal I_N	0,30 - 3,50 A
Poids net approx. m	25,8 kg

Caractéristiques techniques (type)

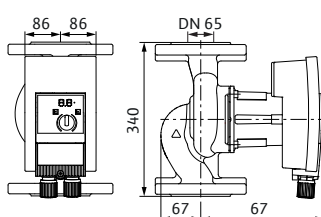
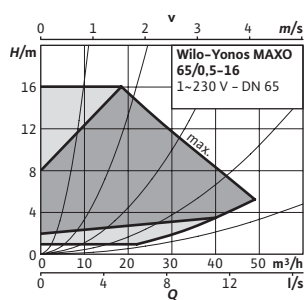

Yonos MAXO **65/0,5-16**

Indice d'efficacité énergétique (IEE)	≤ 0,20
Bride	DN 65
Puissance absorbée P_1	40 - 1450 W
Courant nominal I_N	0,30 - 6,40 A
Poids net approx. m	27,5 kg

Caractéristiques techniques (type)

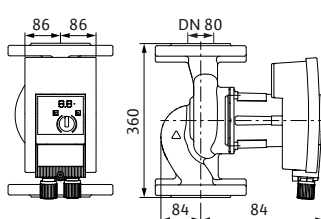
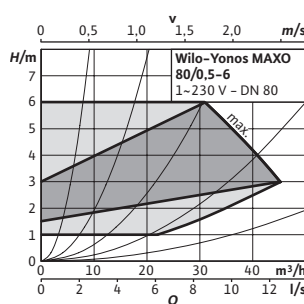

Yonos MAXO **80/0,5-6 PN10**

Indice d'efficacité énergétique (IEE)	≤ 0,20
Bride	DN 80
Puissance absorbée P_1	40 - 800 W
Courant nominal I_N	0,30 - 3,50 A
Poids net approx. m	29 kg

Sous réserve de modifications techniques. Tous les prix s'entendent Hors Taxes, applicables au 1er juin 2022.

☎ = contacter Wilo

Caractéristiques techniques (type)

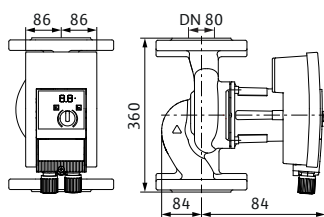
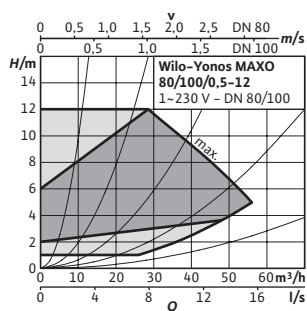

Yonos MAXO

80/0,5-12 PN10

Indice d'efficacité énergétique (IEE)	≤ 0,20
Bride	DN 80
Puissance absorbée P_1	40 - 1550 W
Courant nominal I_N	0,30 - 6,80 A
Poids net approx. m	30,4 kg

Caractéristiques techniques (type)

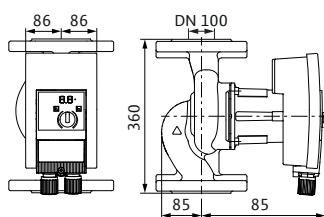
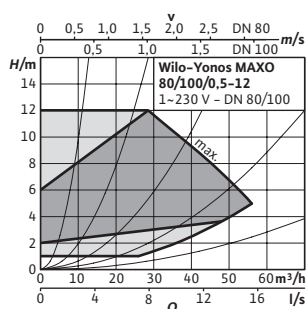

Yonos MAXO

100/0,5-12 PN10

Indice d'efficacité énergétique (IEE)	≤ 0,20
Bride	DN 100
Puissance absorbée P_1	40 - 1550 W
Courant nominal I_N	0,30 - 6,80 A
Poids net approx. m	33,4 kg

Accessoires

Types	Description	N° d'art.	Groupe de prix	EUR
Module Wilo-Connect Yonos MAXO	Module Wilo-Connect Yonos MAXO pour pompes simples et pompes doubles. Module embrochable complémentaire pour les types de pompes Wilo-Yonos MAXO/Yonos MAXO-D/Yonos MAXO-Z. Le module Connect Yonos MAXO se monte sur le module électronique de la pompe, à l'emplacement de la fiche Wilo. Avec rapport de marche SBM, entrée de commande Priorité Off (Ext.Off) et mode de fonctionnement principal/de réserve avec permutation dépendante de la durée entre la pompe principale et la pompe de réserve	2210108	PG14	272,-

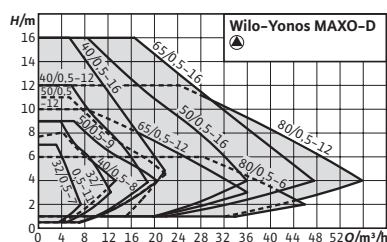

Accessoires	Page
Montage de tuyaux/raccordement par vis	303
Montage sur tuyaux/contre-bride	304
Montage sur tuyaux/pièce de compensation	305
Isolation thermique	322

Wilo-Yonos MAXO-D



Conception

Circulateur double à rotor noyé avec raccord à bride, moteur CE et adaptation automatique des performances hydrauliques.

Utilisation

Chauffages à eau chaude tous systèmes, circuits de climatisation, circuits de refroidissement fermés, installations de circulation industrielles.

Dénomination

Exemple : **Wilo-Yonos MAXO-D 32/0,5-7**
Yonos MAXO Circulateur à haut rendement (pompe à raccord fileté ou pompe à brides), à variation électronique
-D Circulateur double
32/ Diamètre nominal de raccordement
0,5-7 Plage de hauteur manométrique nominale [m]

Vos avantages

- L'affichage à LED offre une pleine transparence sur la hauteur de refoulement de consigne, la vitesse ou les erreurs possibles
- Réglage facile sur trois vitesses lors du remplacement d'une pompe standard à vitesse fixe
- Raccordement électrique simplifié grâce à la fiche Wilo
- Disponibilité de l'installation garantie grâce au report de défauts centralisé
- Construction compacte et commande aisée éprouvée

Contenu de la livraison

- Circulateur
- Avec rondelles pour écrous de brides (pour diamètres nominaux de raccordement DN 32 - DN 65)
- Notice de montage et de mise en service comprise

Caractéristiques techniques (gamme)

Liquides autorisés (autres liquides sur demande)

Eau de chauffage (selon VDI 2035)	oui
Mélange eau/glycol (max. 1:1, vérifier les caractéristiques techniques pour mélange > 20 %)	oui

Domaine d'application admissible

Plage de température à une température ambiante max +40 °C T	-20...+110 °C
Pression de service maximale PN	10 bar

Raccordement électrique

Alimentation réseau	1~230 V, 50/60 Hz
---------------------	-------------------

Caractéristiques techniques (gamme)

Caractéristiques du moteur

Protection moteur	Protection interne contre la surchauffe et la surintensité
Émission	EN 61800-3 ; 2004+A1 ; 2012 / environnement résidentiel (C1)
Immunité	EN 61800-3 ; 2004+A1 ; 2012 / environnement industriel (C2)
Régulation de vitesse	Convertisseur de fréquence
Classe de protection	IPX4D
Classe d'isolation	F

Schéma de raccordement

1~230V, 50/60 Hz

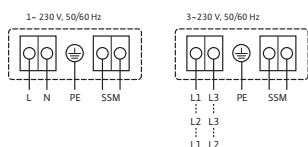

Standard : 1~230 V, 50/60 Hz

Option : 3~230 V, 50/60 Hz

Groupe de prix : PG2

Informations de commande avec raccord à brides

Types	Diamètre nominal de la bride	Indice d'efficacité énergétique (IEE)	Entraxe	Pression de service maximale	Alimentation réseau	Poids brut approx.	N° d'art.	
								EUR
			<i>L0</i> mm	<i>p</i> bar		<i>m</i> kg		
Yonos MAXO-D 32/0,5-7 PN6/10	DN 32	≤ 0,23	220	10	1~230 V, 50/60 Hz	12,2	2160585	1.721,-
Yonos MAXO-D 32/0,5-11 PN6/10	DN 32	≤ 0,23	220	10	1~230 V, 50/60 Hz	18,9	2120663	2.660,-
Yonos MAXO-D 40/0,5-8 PN6/10	DN 40	≤ 0,23	220	10	1~230 V, 50/60 Hz	19,3	2120664	2.782,-
Yonos MAXO-D 40/0,5-12 PN6/10	DN 40	≤ 0,23	250	10	1~230 V, 50/60 Hz	26,6	2120665	3.295,-
Yonos MAXO-D 40/0,5-16 PN6/10	DN 40	≤ 0,23	250	10	1~230 V, 50/60 Hz	46,8	2120666	4.211,-
Yonos MAXO-D 50/0,5-9 PN6/10	DN 50	≤ 0,23	280	10	1~230 V, 50/60 Hz	28,9	2120667	3.788,-
Yonos MAXO-D 50/0,5-12 PN6/10	DN 50	≤ 0,23	280	10	1~230 V, 50/60 Hz	28,5	2120668	4.347,-
Yonos MAXO-D 50/0,5-16 PN6/10	DN 50	≤ 0,23	340	10	1~230 V, 50/60 Hz	51,2	2120669	5.897,-
Yonos MAXO-D 65/0,5-12 PN6/10	DN 65	≤ 0,23	340	10	1~230 V, 50/60 Hz	54,7	2120670	4.961,-
Yonos MAXO-D 65/0,5-16 PN6/10	DN 65	≤ 0,23	340	10	1~230 V, 50/60 Hz	54,2	2120671	6.028,-
Yonos MAXO-D 80/0,5-6 PN10	DN 80	≤ 0,23	360	10	1~230 V, 50/60 Hz	60,6	2163261	5.111,-
Yonos MAXO-D 80/0,5-12 PN10	DN 80	≤ 0,23	360	10	1~230 V, 50/60 Hz	60,6	2120673	6.916,-

La valeur de référence pour les circulateurs les plus performants est IEE ≤ 0,20.

Caractéristiques techniques (type)

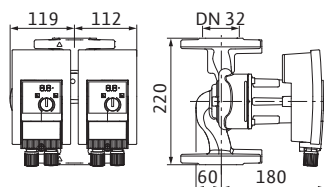
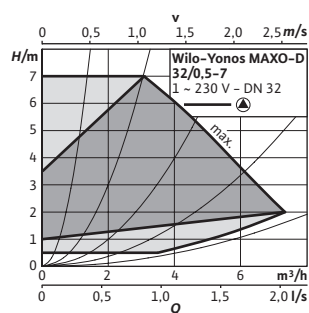

Yonos MAXO-D

Indice d'efficacité énergétique (IEE)

Bride

Puissance absorbée P_1 Courant nominal I_N Poids net approx. *m*

32/0,5-7 PN6/10

≤ 0,23

DN 32

5 - 120 W

0,08 - 1,00 A

10,4 kg

Caractéristiques techniques (type)

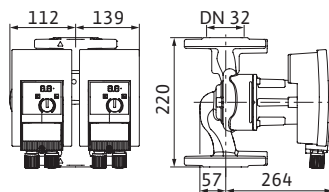
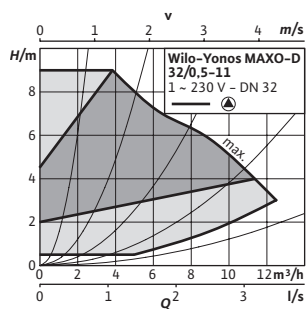

Yonos MAXO-D 32/0,5-11 PN6/10

Indice d'efficacité énergétique (IEE)	≤ 0,23
Bride	DN 32
Puissance absorbée P_1	10 - 305 W
Courant nominal I_N	0,15 - 1,33 A
Poids net approx. m	17,1 kg

Caractéristiques techniques (type)

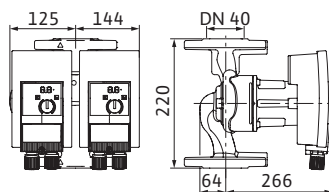
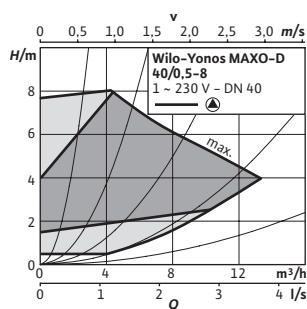

Yonos MAXO-D 40/0,5-8 PN6/10

Indice d'efficacité énergétique (IEE)	≤ 0,23
Bride	DN 40
Puissance absorbée P_1	10 - 305 W
Courant nominal I_N	0,15 - 1,33 A
Poids net approx. m	17,5 kg

Caractéristiques techniques (type)

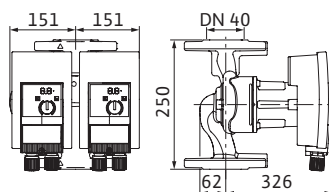
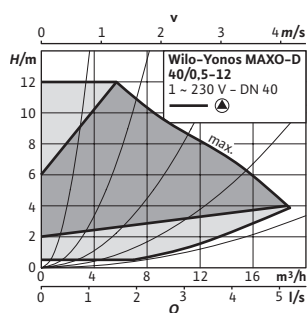

Yonos MAXO-D 40/0,5-12 PN6/10

Indice d'efficacité énergétique (IEE)	≤ 0,23
Bride	DN 40
Puissance absorbée P_1	15 - 550 W
Courant nominal I_N	0,17 - 2,40 A
Poids net approx. m	24 kg

Caractéristiques techniques (type)

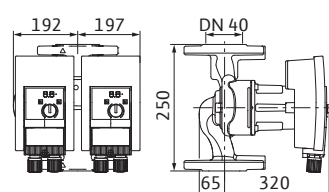
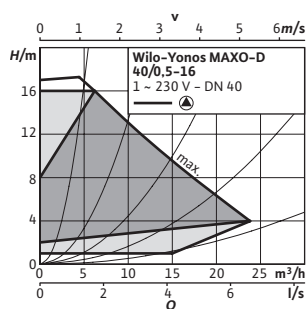

Yonos MAXO-D 40/0,5-16 PN6/10

Indice d'efficacité énergétique (IEE)	≤ 0,23
Bride	DN 40
Puissance absorbée P_1	30 - 800 W
Courant nominal I_N	0,27 - 3,50 A
Poids net approx. m	42,8 kg

Caractéristiques techniques (type)

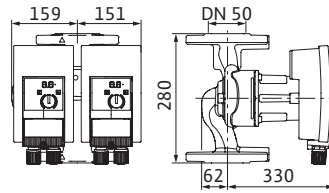
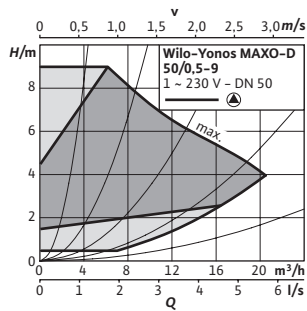

Yonos MAXO-D

50/0,5-9 PN6/10

Indice d'efficacité énergétique (IEE)	≤ 0,23
Bride	DN 50
Puissance absorbée P_1	15 - 490 W
Courant nominal I_N	0,17 - 2,15 A
Poids net approx. m	26,4 kg

Caractéristiques techniques (type)

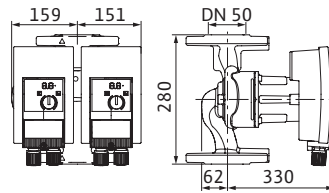
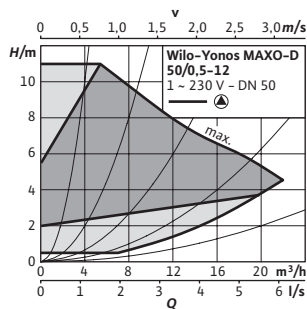

Yonos MAXO-D

50/0,5-12 PN6/10

Indice d'efficacité énergétique (IEE)	≤ 0,23
Bride	DN 50
Puissance absorbée P_1	15 - 600 W
Courant nominal I_N	0,17 - 2,65 A
Poids net approx. m	26 kg

Caractéristiques techniques (type)

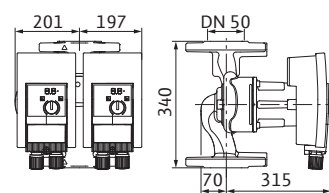
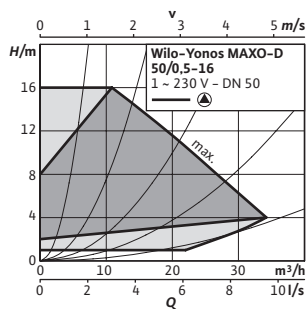

Yonos MAXO-D

50/0,5-16 PN6/10

Indice d'efficacité énergétique (IEE)	≤ 0,23
Bride	DN 50
Puissance absorbée P_1	40 - 1250 W
Courant nominal I_N	0,30 - 5,50 A
Poids net approx. m	47,2 kg

Caractéristiques techniques (type)

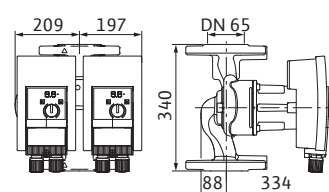
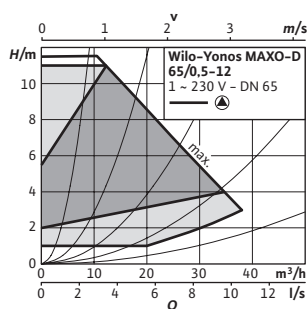

Yonos MAXO-D

65/0,5-12 PN6/10

Indice d'efficacité énergétique (IEE)	≤ 0,23
Bride	DN 65
Puissance absorbée P_1	40 - 800 W
Courant nominal I_N	0,30 - 3,50 A
Poids net approx. m	50,7 kg

Caractéristiques techniques (type)

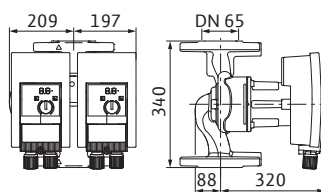
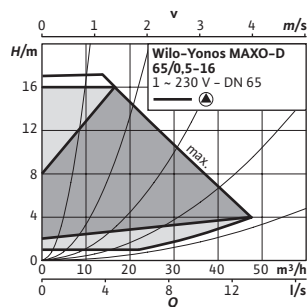

Yonos MAXO-D

65/0,5-16 PN6/10

Indice d'efficacité énergétique (IEE)	≤ 0,23
Bride	DN 65
Puissance absorbée P_1	40 - 1450 W
Courant nominal I_N	0,30 - 6,40 A
Poids net approx. m	50,2 kg

Caractéristiques techniques (type)

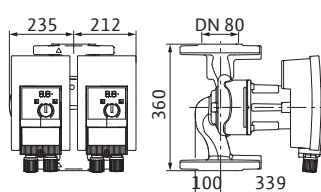
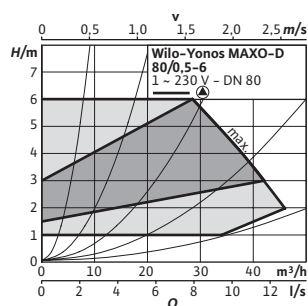

Yonos MAXO-D

80/0,5-6 PN10

Indice d'efficacité énergétique (IEE)	≤ 0,23
Bride	DN 80
Puissance absorbée P_1	40 - 800 W
Courant nominal I_N	0,30 - 3,50 A
Poids net approx. m	56,6 kg

Caractéristiques techniques (type)

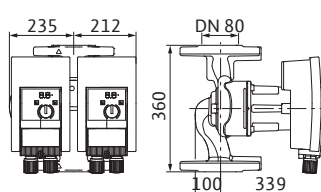
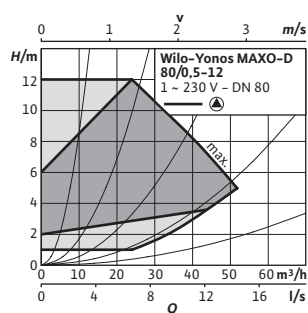

Yonos MAXO-D

80/0,5-12 PN10

Indice d'efficacité énergétique (IEE)	≤ 0,23
Bride	DN 80
Puissance absorbée P_1	40 - 1550 W
Courant nominal I_N	0,30 - 6,80 A
Poids net approx. m	56,6 kg

Accessoires

Types	Description	N° d'art.	Groupe de prix	EUR
Module Wilo-Connect Yonos MAXO	Module Wilo-Connect Yonos MAXO pour pompes simples et pompes doubles. Module embrochable complémentaire pour les types de pompes Wilo-Yonos MAXO/Yonos MAXO-D/Yonos MAXO-Z. Le module Connect Yonos MAXO se monte sur le module électronique de la pompe, à l'emplacement de la fiche Wilo. Avec rapport de marche SBM, entrée de commande Priorité Off (Ext.Off) et mode de fonctionnement principal/de réserve avec permutation dépendante de la durée entre la pompe principale et la pompe de réserve	2210108	PG14	272,-

Pompes Génie Climatique

Les pompes à haut rendement Wilo sont conformes à la directive ErP. Nous avons le modèle adapté à chaque exigence. Vous pouvez intégrer simplement la Wilo-Stratos GIGA au moyen d'un module IF dans toutes les installations.

Cela vous permet de planifier plus facilement et d'économiser du temps et de l'argent. Un bon argument, y compris pour vos clients.



Wilo-Stratos GIGA2.0-I

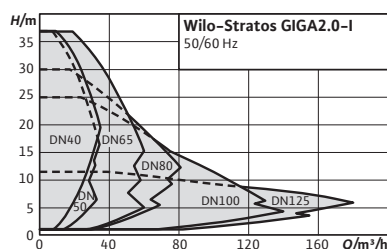

Accessoires	Page
Montage mural/montage sur fondation	309
Acquisition de la pression différentielle	338
Contrôle des pompes/module CIF	336

Wilo-Stratos GIGA2.0-I

Conception

Pompe inline à haut rendement avec moteur EC et adaptation électronique des performances, construction à moteur ventilé. Exécution en tant que pompe monocellulaire basse pression avec raccord à bride et garniture mécanique.

Utilisation

Évacuation/pompage d'eau de chauffage (selon VDI 2035), d'eau froide et de mélanges eau-glycol sans substances abrasives dans les installations de chauffage, de climatisation et refroidissement.

Contenu de la livraison

- Pompe
- Module BT Wilo-Smart Connect
- Passe-câbles à vis avec inserts d'étanchéité
- Notice de montage et déclaration de conformité

Dénomination

Exemple	Wilo-Stratos GIGA2.0-I 65/1-37/4,0-xx
Stratos GIGA	Désignation de la pompe
2.0	Deuxième génération
-I	Pompe simple Inline
65	Diamètre nominal de la bride DN
1-37	Plage de hauteur manométrique en [m]
4,0	Puissance nominale du moteur en kW
-xx	Variante, par ex. -R1

Options

- Variante...-R1 sans capteur de pression différentielle
- Variante ...-S1 avec garnitures mécaniques spéciales (moyennant supplément)

Vos avantages

- Le réglage local et l'exploitation par des appareils mobiles via Bluetooth ainsi que l'accès à distance et la commande de pompes multiples grâce à la mise en réseau via Wilo Net.
- Les interfaces analogiques et numériques offrent un large éventail de possibilités d'intégration dans les systèmes de gestion technique centralisée, entre autres.
- Régulation optimale à l'aide d'un assistant de réglage guidé par l'application.
- Un écran clair et une technologie de bouton vert pour une utilisation intuitive.
- Transparence maximale des données d'exploitation pour l'analyse et l'optimisation de la pompe et de l'ensemble du système.
- Rendement énergétique optimal de l'ensemble du système grâce à l'interaction intelligente de la technologie de moteur EC IE5 avec une hydraulique de pompe éprouvée (MEI ≥ 0,7) et des fonctions de régulation innovantes telles que Dynamic Adapt plus, Multi Flow Adaptation et T-const.
- Haute fiabilité grâce à une technologie d'entraînement innovante et à une hydraulique de pompe éprouvée.

Caractéristiques techniques (gamme)	
Indice de rendement minimal (MEI)	0.7
Liquides autorisés (autres liquides sur demande)	
Eau de chauffage (selon VDI 2035)	oui
Mélange eau-glycol (à 20-40 % vol. glycol et température du fluide ≤ 40 °C)	oui
Eau de refroidissement/eau froide	oui
Huile thermique	Version spéciale moyennant supplément
Domaine d'application admissible	
Pression de service maximale PN	16 bar
Raccordement électrique	
Alimentation réseau	3~400 V, 50/60 Hz

Caractéristiques techniques (gamme)	
Caractéristiques du moteur	
Protection moteur	PTC intégrée
Classe de protection	IP55
Classe d'isolation	F
Émission	EN 61800-3
Immunité	EN 61800-3
Matériaux	
Matériau du corps de pompe	Fonte
Lanterne	5.1301/EN-GJL-250, revêtement cataphorèse (KTL)
Roue	PPS-GF40 Fonte
Arbre	acier inoxydable
Garniture mécanique	AQ1EGG

Diagramme caractéristique

Wilo-Stratos GIGA2.0-I

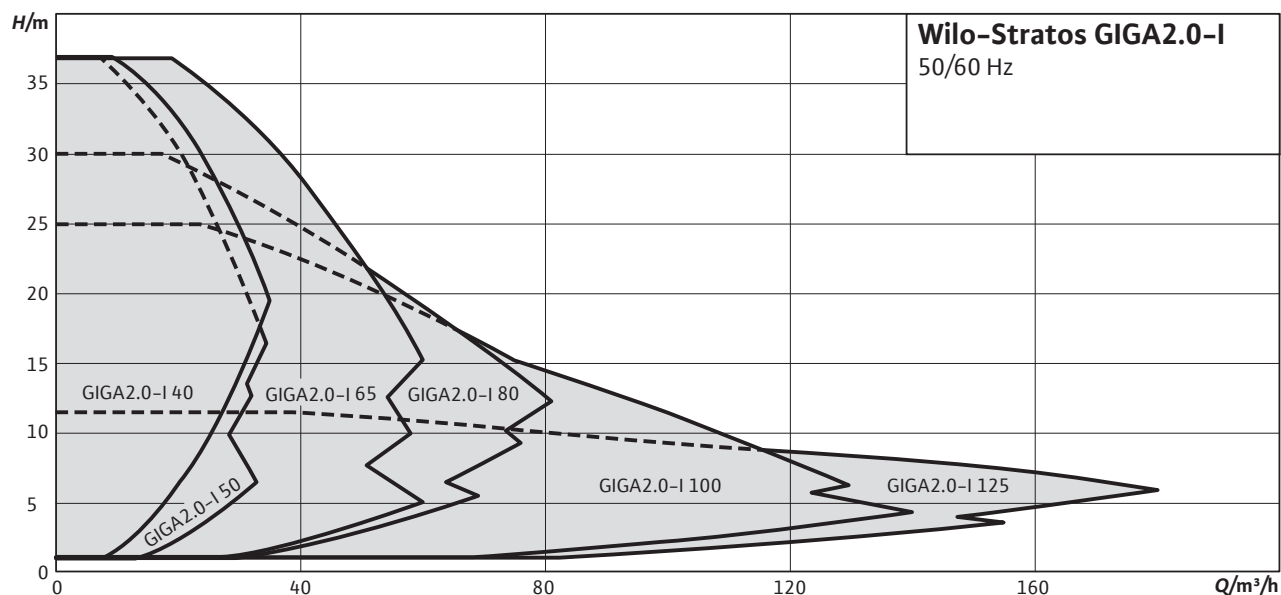

☎ = contacter Wilo

Sous réserve de modifications techniques. Tous les prix s'entendent Hors Taxes, applicables au 1er juin 2022.

Schéma de raccordement

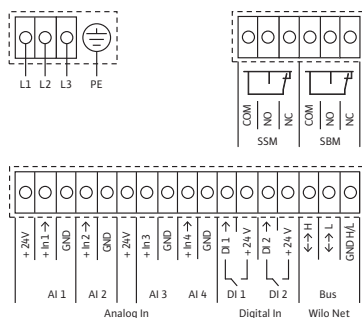

Désignation	Affectation	Remarques
IN analogique (AI 1)	+ 24 V + In 1 → - GND	Nature du signal : <ul style="list-style-type: none"> 0-10 V 2 – 10 V 0 – 20 mA 4 – 20 mA
IN analogique (AI 2)	+ In 2 → - GND	Tenue à la tension : <ul style="list-style-type: none"> 30 V CC / 24 V CA Alimentation électrique : <ul style="list-style-type: none"> 24 V CC : maximum 50 mA
IN analogique (AI 3)	+ 24 V + In 3 → - GND	Nature du signal : <ul style="list-style-type: none"> 0-10 V 2 – 10 V 0 – 20 mA 4 – 20 mA PT1000
IN analogique (AI 4)	+ In 4 → - GND	Tenue à la tension : <ul style="list-style-type: none"> 30 V CC / 24 V CA Alimentation électrique : <ul style="list-style-type: none"> 24 V CC : maximum 50 mA
IN numérique (DI 1)	DI 1 → + 24 V	Entrées numériques pour contacts secs : <ul style="list-style-type: none"> Tension maximale : < 30 V CC / 24 V CA Courant de boucle maximal : < 5 mA Tension de service : 24 V CC Courant de boucle de service : 2 mA par entrée
IN numérique (DI 2)	DI 2 → + 24 V	
Wilo Net	↔ H ↔ L GNDH/L	
SSM	COM ← NO ← NC	Charge de contact sec d'inverseur : <ul style="list-style-type: none"> Minimale admissible : SELV 12 V CA / CC, 10 mA Maximale admissible : 250 V CA, 1 A, 30 V CC, 1 A
SBM	COM ← NO ← NC	Charge de contact sec d'inverseur : <ul style="list-style-type: none"> Minimale admissible : SELV 12 V CA / CC, 10 mA Maximale admissible : 250 V CA, 1 A, 30 V CC, 1 A
Alimentation réseau	L1 L2 L3	

Groupe de prix : PG3

Informations de commande avec capteur de pression différentielle

Types	Diamètre nominal de la bride	Entraxe	Puissance nominale du moteur	Phase	Poids net approx.	N° d'art.	Groupe GRD	
		L0 mm	P ₂ kW		m kg		EUR	
Stratos GIGA2.0-I 40/1-23/1,5	DN 40	280	1,4	3	35	2204725	5.455,-	17
Stratos GIGA2.0-I 40/1-31/2,2	DN 40	280	2,1	3	35	2204731	6.186,-	17
Stratos GIGA2.0-I 40/1-37/3,0	DN 40	280	2,8	3	35	2204730	6.719,-	17
Stratos GIGA2.0-I 50/1-20/1,5	DN 50	280	1,4	3	37	2204732	5.929,-	17
Stratos GIGA2.0-I 50/1-30/2,2	DN 50	280	2,3	3	37	2204738	6.472,-	17
Stratos GIGA2.0-I 50/1-37/3,0	DN 50	280	3	3	39	2204737	7.646,-	17
Stratos GIGA2.0-I 65/1-15/1,5	DN 65	340	1,5	3	41	2204739	5.833,-	17

☎ = contacter Wilo

Sous réserve de modifications techniques. Tous les prix s'entendent Hors Taxes, applicables au 1er juin 2022.

Groupe de prix : PG3

Informations de commande avec capteur de pression différentielle

Types	Diamètre nominal de la bride	Entraxe	Puissance nominale du moteur	Phase	Poids net approx.	N° d'art.	Groupe GRD	
							L0 mm	P ₂ kW
Stratos GIGA2.0-I 65/1-25/2,2	DN 65	340	2,1	3	42	2204746	6.550,-	17
Stratos GIGA2.0-I 65/1-31/3,0	DN 65	340	2,9	3	42	2204745	7.573,-	17
Stratos GIGA2.0-I 65/1-37/4,0	DN 65	340	3,9	3	44	2204744	8.033,-	17
Stratos GIGA2.0-I 80/1-13/1,5	DN 80	360	1,5	3	46	2204747	5.948,-	17
Stratos GIGA2.0-I 80/1-20/2,2	DN 80	360	2,2	3	49	2204756	6.658,-	17
Stratos GIGA2.0-I 80/1-24/3,0	DN 80	360	2,9	3	49	2204755	7.576,-	17
Stratos GIGA2.0-I 80/1-30/4,0	DN 80	360	3,9	3	50	2204754	7.933,-	17
Stratos GIGA2.0-I 100/1-8/2,2	DN 100	500	2,1	3	86	2204776	8.328,-	18
Stratos GIGA2.0-I 100/1-9/1,5	DN 100	450	1,4	3	58	2204757	6.328,-	17
Stratos GIGA2.0-I 100/1-9/3,0	DN 100	500	2,6	3	86	2204775	8.936,-	18
Stratos GIGA2.0-I 100/1-11/4,0	DN 100	500	3,7	3	105	2204774	9.451,-	18
Stratos GIGA2.0-I 100/1-17/2,2	DN 100	450	2,2	3	58	2204766	7.149,-	17
Stratos GIGA2.0-I 100/1-20/3,0	DN 100	450	2,9	3	57	2204765	7.714,-	17
Stratos GIGA2.0-I 100/1-25/4,0	DN 100	450	3,8	3	58	2204764	8.201,-	17
Stratos GIGA2.0-I 125/1-7/2,2	DN 125	620	2,1	3	109	2204781	9.505,-	18
Stratos GIGA2.0-I 125/1-9/3,0	DN 125	620	2,7	3	109	2204780	10.234,-	18
Stratos GIGA2.0-I 125/1-11/4,0	DN 125	620	3,7	3	128	2204779	10.749,-	18

Groupe de prix : PG3

Informations de commande sans capteur de pression différentielle

Types	Diamètre nominal de la bride	Entraxe	Puissance nominale du moteur	Phase	Poids net approx.	N° d'art.	Groupe GRD	
							L0 mm	P ₂ kW
Stratos GIGA2.0-I 40/1-23/1,5-R1	DN 40	280	1,4	3	35	2204849	4.899,-	17
Stratos GIGA2.0-I 40/1-31/2,2-R1	DN 40	280	2,1	3	35	2204855	5.630,-	17
Stratos GIGA2.0-I 40/1-37/3,0-R1	DN 40	280	2,8	3	35	2204854	6.163,-	17
Stratos GIGA2.0-I 50/1-20/1,5-R1	DN 50	280	1,4	3	37	2204856	5.372,-	17
Stratos GIGA2.0-I 50/1-30/2,2-R1	DN 50	280	2,3	3	37	2204862	5.916,-	17
Stratos GIGA2.0-I 50/1-37/3,0-R1	DN 50	280	3	3	39	2204861	7.089,-	17
Stratos GIGA2.0-I 65/1-15/1,5-R1	DN 65	340	1,5	3	41	2204863	5.277,-	17
Stratos GIGA2.0-I 65/1-25/2,2-R1	DN 65	340	2,1	3	42	2204870	5.994,-	17
Stratos GIGA2.0-I 65/1-31/3,0-R1	DN 65	340	2,9	3	42	2204869	7.017,-	17
Stratos GIGA2.0-I 65/1-37/4,0-R1	DN 65	340	3,9	3	44	2204868	7.477,-	17
Stratos GIGA2.0-I 80/1-13/1,5-R1	DN 80	360	1,5	3	46	2204871	5.392,-	17
Stratos GIGA2.0-I 80/1-20/2,2-R1	DN 80	360	2,2	3	49	2204880	6.102,-	17
Stratos GIGA2.0-I 80/1-24/3,0-R1	DN 80	360	2,9	3	49	2204879	7.020,-	17
Stratos GIGA2.0-I 80/1-30/4,0-R1	DN 80	360	3,9	3	50	2204878	7.377,-	17
Stratos GIGA2.0-I 100/1-8/2,2-R1	DN 100	500	2,1	3	86	2204900	7.772,-	18
Stratos GIGA2.0-I 100/1-9/1,5-R1	DN 100	450	1,4	3	58	2204881	5.771,-	17
Stratos GIGA2.0-I 100/1-9/3,0-R1	DN 100	500	2,6	3	86	2204899	8.380,-	18
Stratos GIGA2.0-I 100/1-11/4,0-R1	DN 100	500	3,7	3	105	2204898	8.894,-	18
Stratos GIGA2.0-I 100/1-17/2,2-R1	DN 100	450	2,2	3	58	2204890	6.593,-	17
Stratos GIGA2.0-I 100/1-20/3,0-R1	DN 100	450	2,9	3	57	2204889	7.158,-	17
Stratos GIGA2.0-I 100/1-25/4,0-R1	DN 100	450	3,8	3	58	2204888	7.645,-	17
Stratos GIGA2.0-I 125/1-7/2,2-R1	DN 125	620	2,1	3	109	2204905	8.949,-	18
Stratos GIGA2.0-I 125/1-9/3,0-R1	DN 125	620	2,7	3	109	2204904	9.678,-	18
Stratos GIGA2.0-I 125/1-11/4,0-R1	DN 125	620	3,7	3	128	2204903	10.193,-	18

☎ = contacter Wilo

Sous réserve de modifications techniques. Tous les prix s'entendent Hors Taxes, applicables au 1er juin 2022.

Groupe de prix : PG3

Informations sur les passations de commande avec capteur de pression différentielle (garniture mécanique spéciale pour mélange eau-glycol)

Types	Diamètre nominal de la bride	Entraxe	Puissance nominale du moteur	Phase	Poids net approx.	N° d'art.	Groupe GRD	
							L0 mm	P ₂ kW
Stratos GIGA2.0-I 40/1-23/1,5-S1	DN 40	280	1,4	3	35	2204787	5.526,-	17
Stratos GIGA2.0-I 40/1-31/2,2-S1	DN 40	280	2,1	3	35	2204793	6.256,-	17
Stratos GIGA2.0-I 40/1-37/3,0-S1	DN 40	280	2,8	3	35	2204792	6.790,-	17
Stratos GIGA2.0-I 50/1-20/1,5-S1	DN 50	280	1,4	3	37	2204794	6.000,-	17
Stratos GIGA2.0-I 50/1-30/2,2-S1	DN 50	280	2,3	3	37	2204800	6.543,-	17
Stratos GIGA2.0-I 50/1-37/3,0-S1	DN 50	280	3	3	39	2204799	7.717,-	17
Stratos GIGA2.0-I 65/1-15/1,5-S1	DN 65	340	1,5	3	41	2204801	5.904,-	17
Stratos GIGA2.0-I 65/1-25/2,2-S1	DN 65	340	2,1	3	42	2204808	6.620,-	17
Stratos GIGA2.0-I 65/1-31/3,0-S1	DN 65	340	2,9	3	42	2204807	7.644,-	17
Stratos GIGA2.0-I 65/1-37/4,0-S1	DN 65	340	3,9	3	44	2204806	8.103,-	17
Stratos GIGA2.0-I 80/1-13/1,5-S1	DN 80	360	1,5	3	46	2204809	6.018,-	17
Stratos GIGA2.0-I 80/1-20/2,2-S1	DN 80	360	2,2	3	49	2204818	6.729,-	17
Stratos GIGA2.0-I 80/1-24/3,0-S1	DN 80	360	2,9	3	49	2204817	7.646,-	17
Stratos GIGA2.0-I 80/1-30/4,0-S1	DN 80	360	3,9	3	50	2204816	8.003,-	17
Stratos GIGA2.0-I 100/1-8/2,2-S1	DN 100	500	2,1	3	86	2204838	8.385,-	18
Stratos GIGA2.0-I 100/1-9/1,5-S1	DN 100	450	1,4	3	58	2204819	6.399,-	17
Stratos GIGA2.0-I 100/1-9/3,0-S1	DN 100	500	2,6	3	86	2204837	8.993,-	18
Stratos GIGA2.0-I 100/1-11/4,0-S1	DN 100	500	3,7	3	105	2204836	9.522,-	18
Stratos GIGA2.0-I 100/1-17/2,2-S1	DN 100	450	2,2	3	58	2204828	7.220,-	17
Stratos GIGA2.0-I 100/1-20/3,0-S1	DN 100	450	2,9	3	57	2204827	7.784,-	17
Stratos GIGA2.0-I 100/1-25/4,0-S1	DN 100	450	3,8	3	58	2204826	8.272,-	17
Stratos GIGA2.0-I 125/1-7/2,2-S1	DN 125	620	2,1	3	109	2204843	9.563,-	18
Stratos GIGA2.0-I 125/1-9/3,0-S1	DN 125	620	2,7	3	109	2204842	10.291,-	18
Stratos GIGA2.0-I 125/1-11/4,0-S1	DN 125	620	3,7	3	128	2204841	10.820,-	18

Groupe de prix : PG3

Informations sur les passations de commande sans capteur de pression différentielle (garniture mécanique spéciale pour mélange eau-glycol)

Types	Diamètre nominal de la bride	Entraxe	Puissance nominale du moteur	Phase	Poids net approx.	N° d'art.	Groupe GRD	
							L0 mm	P ₂ kW
Stratos GIGA2.0-I 40/1-23/1,5-R1-S1	DN 40	280	1,4	3	35	2204911	4.970,-	17
Stratos GIGA2.0-I 40/1-31/2,2-R1-S1	DN 40	280	2,1	3	35	2204917	5.700,-	17
Stratos GIGA2.0-I 40/1-37/3,0-R1-S1	DN 40	280	2,8	3	35	2204916	6.234,-	17
Stratos GIGA2.0-I 50/1-20/1,5-R1-S1	DN 50	280	1,4	3	37	2204918	5.442,-	17
Stratos GIGA2.0-I 50/1-30/2,2-R1-S1	DN 50	280	2,3	3	37	2204924	5.987,-	17
Stratos GIGA2.0-I 50/1-37/3,0-R1-S1	DN 50	280	3	3	39	2204923	7.160,-	17
Stratos GIGA2.0-I 65/1-15/1,5-R1-S1	DN 65	340	1,5	3	41	2204925	5.348,-	17
Stratos GIGA2.0-I 65/1-25/2,2-R1-S1	DN 65	340	2,1	3	42	2204932	6.064,-	17
Stratos GIGA2.0-I 65/1-31/3,0-R1-S1	DN 65	340	2,9	3	42	2204931	7.088,-	17
Stratos GIGA2.0-I 65/1-37/4,0-R1-S1	DN 65	340	3,9	3	44	2204930	7.547,-	17
Stratos GIGA2.0-I 80/1-13/1,5-R1-S1	DN 80	360	1,5	3	46	2204933	5.462,-	17
Stratos GIGA2.0-I 80/1-20/2,2-R1-S1	DN 80	360	2,2	3	49	2204942	6.173,-	17
Stratos GIGA2.0-I 80/1-24/3,0-R1-S1	DN 80	360	2,9	3	49	2204941	7.090,-	17
Stratos GIGA2.0-I 80/1-30/4,0-R1-S1	DN 80	360	3,9	3	50	2204940	7.447,-	17
Stratos GIGA2.0-I 100/1-8/2,2-R1-S1	DN 100	500	2,1	3	86	2204962	7.829,-	18

☎ = contacter Wilo

Sous réserve de modifications techniques. Tous les prix s'entendent Hors Taxes, applicables au 1er juin 2022.

Groupe de prix : PG3

Informations sur les passations de commande sans capteur de pression différentielle (garniture mécanique spéciale pour mélange eau-glycol)

Types	Diamètre nominal de la bride	Entraxe	Puissance nominale du moteur	Phase	Poids net approx.	N° d'art.	Groupe GRD	
							L0 mm	P_2 kW
Stratos GIGA2.0-I 100/1-9/1,5-R1-S1	DN 100	450	1,4	3	58	2204943	5.842,-	17
Stratos GIGA2.0-I 100/1-9/3,0-R1-S1	DN 100	500	2,6	3	86	2204961	8.437,-	18
Stratos GIGA2.0-I 100/1-11/4,0-R1-S1	DN 100	500	3,7	3	105	2204960	8.965,-	18
Stratos GIGA2.0-I 100/1-17/2,2-R1-S1	DN 100	450	2,2	3	58	2204952	6.664,-	17
Stratos GIGA2.0-I 100/1-20/3,0-R1-S1	DN 100	450	2,9	3	57	2204951	7.228,-	17
Stratos GIGA2.0-I 100/1-25/4,0-R1-S1	DN 100	450	3,8	3	58	2204950	7.716,-	17
Stratos GIGA2.0-I 125/1-7/2,2-R1-S1	DN 125	620	2,1	3	109	2204967	9.007,-	18
Stratos GIGA2.0-I 125/1-9/3,0-R1-S1	DN 125	620	2,7	3	109	2204966	9.735,-	18
Stratos GIGA2.0-I 125/1-11/4,0-R1-S1	DN 125	620	3,7	3	128	2204965	10.264,-	18

Courbe caractéristique

Wilo-Stratos GIGA2.0-I 40/1-23/1,5

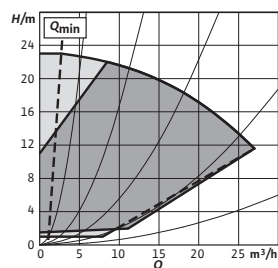

Courbe caractéristique

Wilo-Stratos GIGA2.0-I 40/1-31/2,2

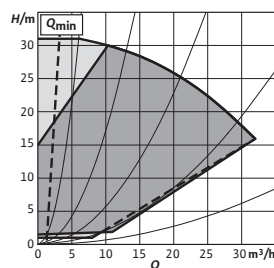

Courbe caractéristique

Wilo-Stratos GIGA2.0-I 40/1-37/3,0

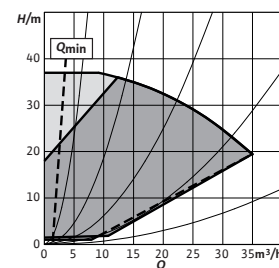

Courbe caractéristique

Wilo-Stratos GIGA2.0-I 50/1-20/1,5

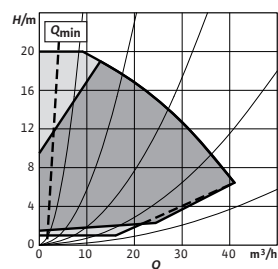

Courbe caractéristique

Wilo-Stratos GIGA2.0-I 50/1-30/2,2

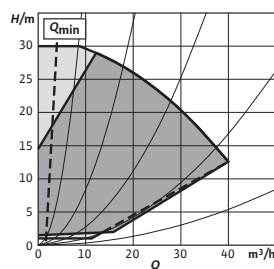

Courbe caractéristique

Wilo-Stratos GIGA2.0-I 50/1-37/3,0

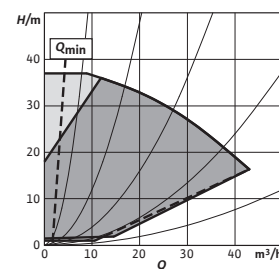

Courbe caractéristique

Wilo-Stratos GIGA2.0-I 65/1-15/1,5

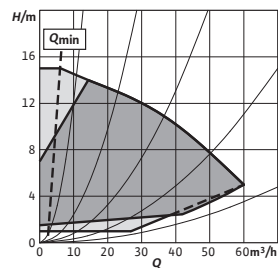

Courbe caractéristique

Wilo-Stratos GIGA2.0-I 65/1-25/2,2

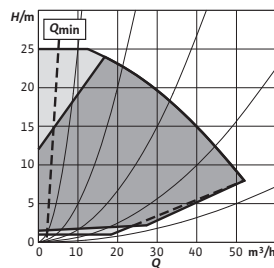

Courbe caractéristique

Wilo-Stratos GIGA2.0-I 65/1-31/3,0

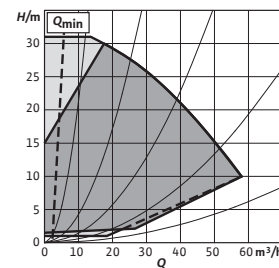

☎ = contacter Wilo

Sous réserve de modifications techniques. Tous les prix s'entendent Hors Taxes, applicables au 1er juin 2022.

Courbe caractéristique

Wilo-Stratos GIGA2.0-I 65/1-37/4

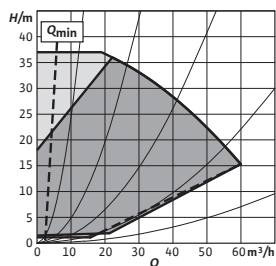

Courbe caractéristique

Wilo-Stratos GIGA2.0-I 80/1-13/1,5

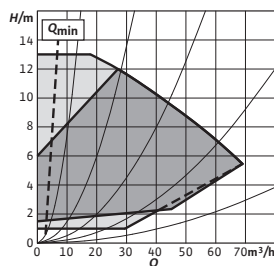

Courbe caractéristique

Wilo-Stratos GIGA2.0-I 80/1-20/2,2

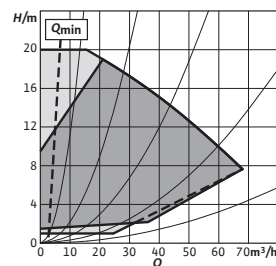

Courbe caractéristique

Wilo-Stratos GIGA2.0-I 80/1-24/3,0

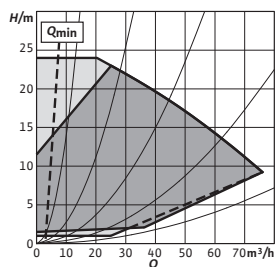

Courbe caractéristique

Wilo-Stratos GIGA2.0-I 80/1-30/4,0

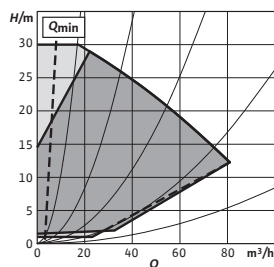

Courbe caractéristique

Wilo-Stratos GIGA2.0-I 100/1-8/2,2

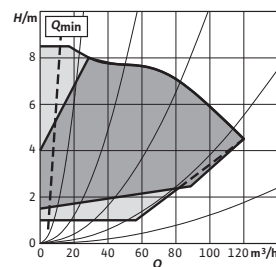

Courbe caractéristique

Wilo-Stratos GIGA2.0-I 100/1-9/1,5

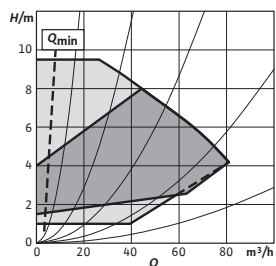

Courbe caractéristique

Wilo-Stratos GIGA2.0-I 100/1-9/3,0

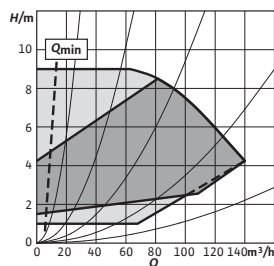

Courbe caractéristique

Wilo-Stratos GIGA2.0-I 100/1-11/4,0

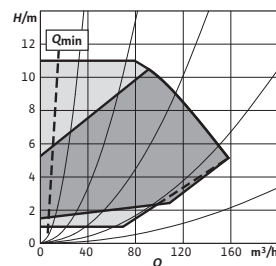

Courbe caractéristique

Wilo-Stratos GIGA2.0-I 100/1-17/2,2

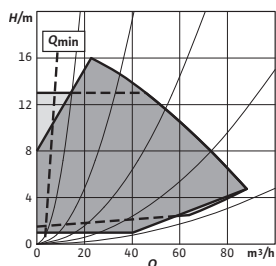

Courbe caractéristique

Wilo-Stratos GIGA2.0-I 100/1-20/3,0

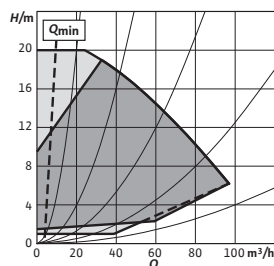

Courbe caractéristique

Wilo-Stratos GIGA2.0-I 100/1-25/4,0

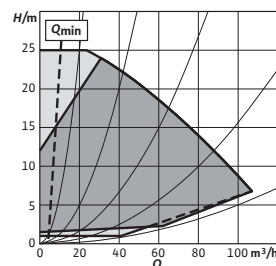

Courbe caractéristique

Wilo-Stratos GIGA2.0-I 125/1-7/2,2

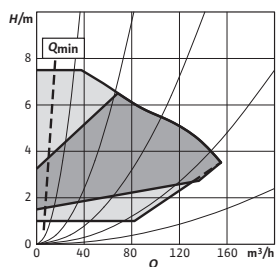

Courbe caractéristique

Wilo-Stratos GIGA2.0-I 125/1-9/3,0

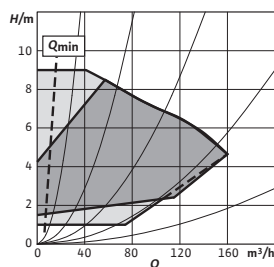

Courbe caractéristique

Wilo-Stratos GIGA2.0-I 125/1-11/4,0

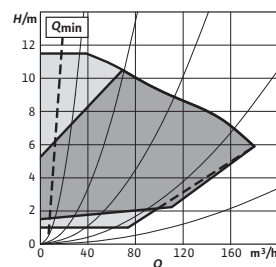

☎ = contacter Wilo
 Sous réserve de modifications techniques. Tous les prix s'entendent Hors Taxes, applicables au 1er juin 2022.

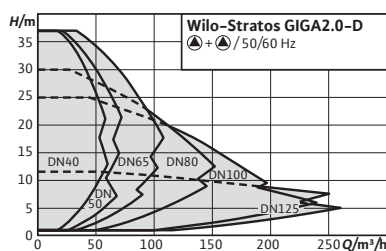

Accessoires	Page
Montage mural/montage sur fondation	309
Acquisition de la pression différentielle	338
Contrôle des pompes/module CIF	336
Brides pleines	348



Wilo-Stratos GIGA2.0-D

Conception

Pompe double Inline à haut rendement avec moteur CE et adaptation électronique des performances hydrauliques dans la construction de pompes à moteur ventilé. Exécution en tant que pompe monocellulaire basse pression avec raccord à bride et garniture mécanique.

Utilisation

Évacuation/pompage d'eau de chauffage (selon VDI 2035), d'eau froide et de mélanges eau-glycol sans substances abrasives dans les installations de chauffage, de climatisation et refroidissement.

Contenu de la livraison

- Pompe
- Module BT Wilo-Smart Connect
- Passe-câbles à vis avec inserts d'étanchéité
- Notice de montage et déclaration de conformité

Options

- Variante...-R1 sans capteur de pression différentielle
- Variante ...-S1 avec garnitures mécaniques spéciales (moyennant supplément)

Dénomination

Exemple	Wilo-Stratos GIGA2.0-D 65/1-37/4,0-xx
Stratos GIGA	Désignation de la pompe
2.0	Deuxième génération
-D	Pompe double en ligne
65	Diamètre nominal de la bride DN
1-37	Plage de hauteur manométrique en [m]
4,0	Puissance nominale du moteur en kW
-xx	Variante, par ex. -R1

Vos avantages

- Le réglage local et l'exploitation par des appareils mobiles via Bluetooth ainsi que l'accès à distance et la commande de pompes multiples grâce à la mise en réseau via Wilo Net.
- Les interfaces analogiques et numériques offrent un large éventail de possibilités d'intégration dans les systèmes de gestion technique centralisée, entre autres.
- Régulation optimale à l'aide d'un assistant de réglage guidé par l'application.
- Un écran clair et une technologie de bouton vert pour une utilisation intuitive.
- Transparence maximale des données d'exploitation pour l'analyse et l'optimisation de la pompe et de l'ensemble du système.
- Rendement énergétique optimal de l'ensemble du système grâce à l'interaction intelligente de la technologie de moteur EC IE5 avec une hydraulique de pompe éprouvée (MEI ≥ 0,7) et des fonctions de régulation innovantes telles que Dynamic Adapt plus, Multi Flow Adaptation et T-const.
- Haute fiabilité grâce à une technologie d'entraînement innovante et à une hydraulique de pompe éprouvée.

Caractéristiques techniques (gamme)	
Indice de rendement minimal (MEI)	0.7
Liquides autorisés (autres liquides sur demande)	
Eau de chauffage (selon VDI 2035)	oui
Mélange eau-glycol (à 20-40 % vol. glycol et température du fluide ≤ 40 °C)	oui
Eau de refroidissement/eau froide	oui
Huile thermique	Version spéciale moyennant supplément
Domaine d'application admissible	
Pression de service maximale PN	16 bar
Raccordement électrique	
Alimentation réseau	3~400 V, 50/60 Hz

Caractéristiques techniques (gamme)	
Caractéristiques du moteur	
Protection moteur	PTC intégrée
Classe de protection	IP55
Classe d'isolation	F
Émission	EN 61800-3
Immunité	EN 61800-3
Matériaux	
Matériau du corps de pompe	Fonte
Lanterne	5.1301/EN-GJL-250, revêtement cataphorèse (KTL)
Roue	PPS-GF40 Fonte
Arbre	acier inoxydable
Garniture mécanique	AQ1EGG

Diagramme caractéristique

Wilo-Stratos GIGA2.0-D



Schéma de raccordement



Désignation	Affectation	Remarques
IN analogique (AI 1)	+ 24 V + In 1 → - GND	Nature du signal : • 0-10 V • 2 – 10 V • 0 – 20 mA • 4 – 20 mA
IN analogique (AI 2)	+ In 2 → - GND	Tenue à la tension : • 30 V CC / 24 V CA
		Alimentation électrique : • 24 V CC : maximum 50 mA
IN analogique (AI 3)	+ 24 V + In 3 → - GND	Nature du signal : • 0-10 V • 2 – 10 V • 0 – 20 mA • 4 – 20 mA
IN analogique (AI 4)	+ In 4 → - GND	• PT1000
		Tenue à la tension : • 30 V CC / 24 V CA
		Alimentation électrique : • 24 V CC : maximum 50 mA
IN numérique (DI 1)	DI 1 → + 24 V	Entrées numériques pour contacts secs : • Tension maximale : < 30 V CC / 24 V CA • Courant de boucle maximal : < 5 mA
IN numérique (DI 2)	DI 2 → + 24 V	• Tension de service : 24 V CC • Courant de boucle de service : 2 mA par entrée
Wilo Net	↔ H ↔ L GNDH/L	
SSM	COM ← NO ← NC	Charge de contact sec d'inverseur : • Minimale admissible : SELV 12 V CA / CC, 10 mA • Maximale admissible : 250 V CA, 1 A, 30 V CC, 1 A
SBM	COM ← NO ← NC	Charge de contact sec d'inverseur : • Minimale admissible : SELV 12 V CA / CC, 10 mA • Maximale admissible : 250 V CA, 1 A, 30 V CC, 1 A
Alimentation réseau	L1 L2 L3	

Groupe de prix : PG3

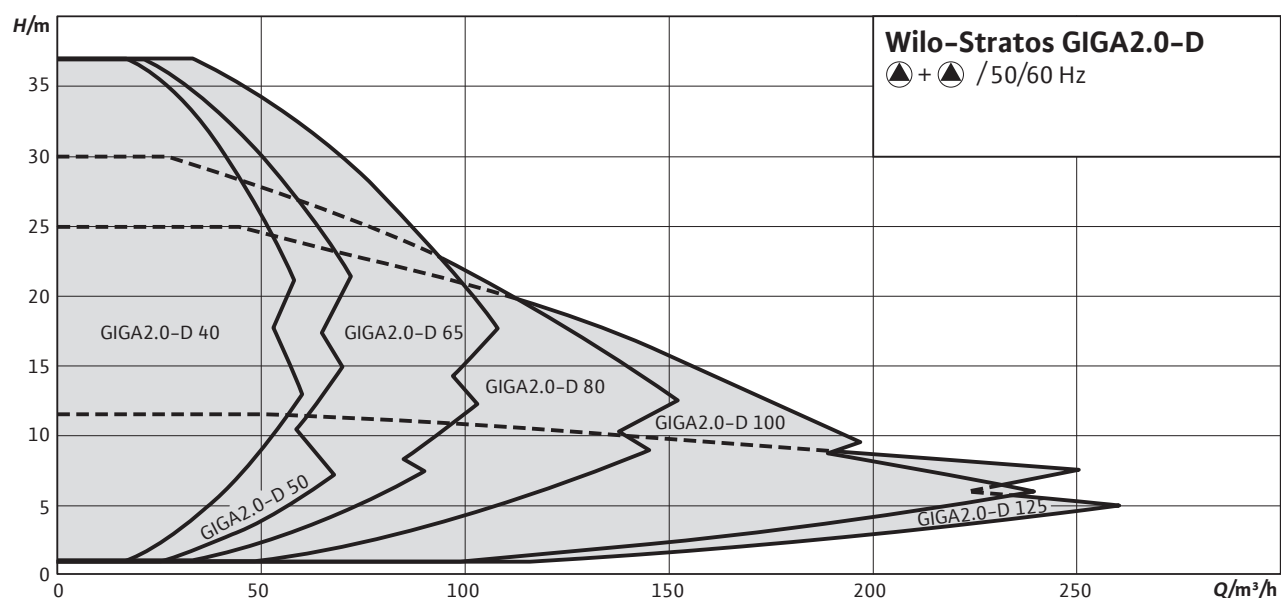
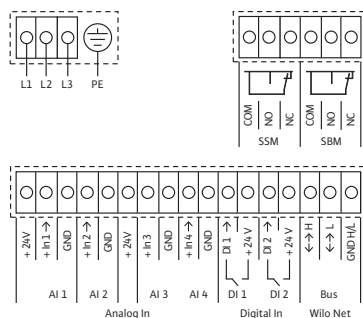
Informations de commande avec capteur de pression différentielle

Types	Dia- mètre nominal de la bride	Entraxe L_0 mm	Puis- sance nomi- nale du moteur P_2 kW	Phase	Poids net approx. m kg	N° d'art.	EUR	Groupe GRD	Brides pleines
Stratos GIGA2.0-D 40/1-23/1,5	DN 40	280	1,4	3	74	2205609	10.584,-	17	I
Stratos GIGA2.0-D 40/1-31/2,2	DN 40	280	2,1	3	74	2205615	12.003,-	17	I
Stratos GIGA2.0-D 40/1-37/3,0	DN 40	280	2,8	3	74	2205614	13.038,-	17	I
Stratos GIGA2.0-D 50/1-20/1,5	DN 50	280	1,4	3	78	2205616	11.502,-	17	I

☎ = contacter Wilo

Sous réserve de modifications techniques. Tous les prix s'entendent Hors Taxes, applicables au 1er juin 2022.

Groupe de prix : PG3

Informations de commande avec capteur de pression différentielle									
Types	Dia- mètre nominal de la bride	Entraxe	Puis- sance nomi- nale du moteur	Phase	Poids net approx.	N° d'art.	EUR	Groupe GRD	Brides pleines
		L_0 mm	P_2 kW		m kg				
Stratos GIGA2.0-D 50/1-30/2,2	DN 50	280	2,3	3	76	2205622	12.555,-	17	I
Stratos GIGA2.0-D 50/1-37/3,0	DN 50	280	3	3	80	2205621	14.909,-	17	I
Stratos GIGA2.0-D 65/1-15/1,5	DN 65	340	1,5	3	86	2205623	11.318,-	17	I
Stratos GIGA2.0-D 65/1-25/2,2	DN 65	340	2,1	3	87	2205630	12.117,-	17	I
Stratos GIGA2.0-D 65/1-31/3,0	DN 65	340	2,9	3	87	2205629	14.544,-	17	I
Stratos GIGA2.0-D 65/1-37/4,0	DN 65	340	3,9	3	90	2205628	15.426,-	17	I
Stratos GIGA2.0-D 80/1-13/1,5	DN 80	360	1,5	3	92	2205631	12.050,-	17	J
Stratos GIGA2.0-D 80/1-20/2,2	DN 80	360	2,2	3	101	2205640	12.785,-	17	K
Stratos GIGA2.0-D 80/1-24/3,0	DN 80	360	2,9	3	101	2205639	14.547,-	17	K
Stratos GIGA2.0-D 80/1-30/4,0	DN 80	360	3,9	3	104	2205638	15.230,-	17	K
Stratos GIGA2.0-D 100/1-8/2,2	DN 100	500	2,1	3	173	2205660	16.074,-	18	M
Stratos GIGA2.0-D 100/1-9/1,5	DN 100	450	1,4	3	117	2205641	12.212,-	17	L
Stratos GIGA2.0-D 100/1-9/3,0	DN 100	500	2,6	3	173	2205659	17.246,-	18	M
Stratos GIGA2.0-D 100/1-11/4,0	DN 100	500	3,7	3	210	2205658	18.240,-	18	M
Stratos GIGA2.0-D 100/1-17/2,2	DN 100	450	2,2	3	116	2205650	13.870,-	17	K
Stratos GIGA2.0-D 100/1-20/3,0	DN 100	450	2,9	3	113	2205649	14.963,-	17	K
Stratos GIGA2.0-D 100/1-25/4,0	DN 100	450	3,8	3	116	2205648	15.909,-	17	K
Stratos GIGA2.0-D 125/1-7/2,2	DN 125	620	2,1	3	224	2205665	18.346,-	18	M
Stratos GIGA2.0-D 125/1-9/3,0	DN 125	620	2,7	3	224	2205664	19.753,-	18	M
Stratos GIGA2.0-D 125/1-11/4,0	DN 125	620	3,7	3	261	2205663	20.746,-	18	M

Groupe de prix : PG3

Informations de commande sans capteur de pression différentielle									
Types	Dia- mètre nominal de la bride	Entraxe	Puis- sance nomi- nale du moteur	Phase	Poids net approx.	N° d'art.	EUR	Groupe GRD	Brides pleines
		L_0 mm	P_2 kW		m kg				
Stratos GIGA2.0-D 40/1-23/1,5-R1	DN 40	280	1,4	3	74	2205733	10.027,-	17	I
Stratos GIGA2.0-D 40/1-31/2,2-R1	DN 40	280	2,1	3	74	2205739	11.447,-	17	I
Stratos GIGA2.0-D 40/1-37/3,0-R1	DN 40	280	2,8	3	74	2205738	12.482,-	17	I
Stratos GIGA2.0-D 50/1-20/1,5-R1	DN 50	280	1,4	3	78	2205740	10.945,-	17	I
Stratos GIGA2.0-D 50/1-30/2,2-R1	DN 50	280	2,3	3	76	2205746	11.999,-	17	I
Stratos GIGA2.0-D 50/1-37/3,0-R1	DN 50	280	3	3	80	2205745	14.353,-	17	I
Stratos GIGA2.0-D 65/1-15/1,5-R1	DN 65	340	1,5	3	86	2205747	10.761,-	17	I
Stratos GIGA2.0-D 65/1-25/2,2-R1	DN 65	340	2,1	3	87	2205754	11.560,-	17	I
Stratos GIGA2.0-D 65/1-31/3,0-R1	DN 65	340	2,9	3	87	2205753	13.988,-	17	I
Stratos GIGA2.0-D 65/1-37/4,0-R1	DN 65	340	3,9	3	90	2205752	14.869,-	17	I
Stratos GIGA2.0-D 80/1-13/1,5-R1	DN 80	360	1,5	3	92	2205755	11.494,-	17	J
Stratos GIGA2.0-D 80/1-20/2,2-R1	DN 80	360	2,2	3	101	2205764	12.229,-	17	K
Stratos GIGA2.0-D 80/1-24/3,0-R1	DN 80	360	2,9	3	101	2205763	13.991,-	17	K
Stratos GIGA2.0-D 80/1-30/4,0-R1	DN 80	360	3,9	3	104	2205762	14.674,-	17	K
Stratos GIGA2.0-D 100/1-8/2,2-R1	DN 100	500	2,1	3	173	2205784	15.518,-	18	M
Stratos GIGA2.0-D 100/1-9/1,5-R1	DN 100	450	1,4	3	117	2205765	11.656,-	17	L
Stratos GIGA2.0-D 100/1-9/3,0-R1	DN 100	500	2,6	3	173	2205783	16.691,-	18	M

☎ = contacter Wilo

Sous réserve de modifications techniques. Tous les prix s'entendent Hors Taxes, applicables au 1er juin 2022.

Groupe de prix : PG3

Informations de commande sans capteur de pression différentielle									
Types	Dia- mètre nominal de la bride	Entraxe	Puis- sance nomi- nale du moteur	Phase	Poids net approx.	N° d'art.	EUR	Groupe GRD	Brides pleines
		L_0 mm	P_2 kW		m kg				
Stratos GIGA2.0-D 100/1-11/4,0-R1	DN 100	500	3,7	3	210	2205782	17.683,-	18	M
Stratos GIGA2.0-D 100/1-17/2,2-R1	DN 100	450	2,2	3	116	2205774	13.314,-	17	K
Stratos GIGA2.0-D 100/1-20/3,0-R1	DN 100	450	2,9	3	113	2205773	14.406,-	17	K
Stratos GIGA2.0-D 100/1-25/4,0-R1	DN 100	450	3,8	3	116	2205772	15.353,-	17	K
Stratos GIGA2.0-D 125/1-7/2,2-R1	DN 125	620	2,1	3	224	2205789	17.789,-	18	M
Stratos GIGA2.0-D 125/1-9/3,0-R1	DN 125	620	2,7	3	224	2205788	19.196,-	18	M
Stratos GIGA2.0-D 125/1-11/4,0-R1	DN 125	620	3,7	3	261	2205787	20.190,-	18	M

Groupe de prix : PG3

Informations sur les passations de commande avec capteur de pression différentielle (garniture mécanique spéciale pour mélange eau-glycol)									
Types	Dia- mètre nominal de la bride	Entraxe	Puis- sance nomi- nale du moteur	Phase	Poids net approx.	N° d'art.	EUR	Groupe GRD	Brides pleines
		L_0 mm	P_2 kW		m kg				
Stratos GIGA2.0-D 40/1-23/1,5-S1	DN 40	280	1,4	3	74	2205671	10.726,-	17	I
Stratos GIGA2.0-D 40/1-31/2,2-S1	DN 40	280	2,1	3	74	2205677	12.144,-	17	I
Stratos GIGA2.0-D 40/1-37/3,0-S1	DN 40	280	2,8	3	74	2205676	13.179,-	17	I
Stratos GIGA2.0-D 50/1-20/1,5-S1	DN 50	280	1,4	3	78	2205678	11.643,-	17	I
Stratos GIGA2.0-D 50/1-30/2,2-S1	DN 50	280	2,3	3	76	2205684	12.696,-	17	I
Stratos GIGA2.0-D 50/1-37/3,0-S1	DN 50	280	3	3	80	2205683	15.050,-	17	I
Stratos GIGA2.0-D 65/1-15/1,5-S1	DN 65	340	1,5	3	86	2205685	11.460,-	17	I
Stratos GIGA2.0-D 65/1-25/2,2-S1	DN 65	340	2,1	3	87	2205692	12.258,-	17	I
Stratos GIGA2.0-D 65/1-31/3,0-S1	DN 65	340	2,9	3	87	2205691	14.685,-	17	I
Stratos GIGA2.0-D 65/1-37/4,0-S1	DN 65	340	3,9	3	90	2205690	15.567,-	17	I
Stratos GIGA2.0-D 80/1-13/1,5-S1	DN 80	360	1,5	3	92	2205693	12.191,-	17	J
Stratos GIGA2.0-D 80/1-20/2,2-S1	DN 80	360	2,2	3	101	2205702	12.926,-	17	K
Stratos GIGA2.0-D 80/1-24/3,0-S1	DN 80	360	2,9	3	101	2205701	14.688,-	17	K
Stratos GIGA2.0-D 80/1-30/4,0-S1	DN 80	360	3,9	3	104	2205700	15.372,-	17	K
Stratos GIGA2.0-D 100/1-8/2,2-S1	DN 100	500	2,1	3	173	2205722	16.187,-	18	M
Stratos GIGA2.0-D 100/1-9/1,5-S1	DN 100	450	1,4	3	117	2205703	12.354,-	17	L
Stratos GIGA2.0-D 100/1-9/3,0-S1	DN 100	500	2,6	3	173	2205721	17.359,-	18	M
Stratos GIGA2.0-D 100/1-11/4,0-S1	DN 100	500	3,7	3	210	2205720	18.382,-	18	M
Stratos GIGA2.0-D 100/1-17/2,2-S1	DN 100	450	2,2	3	116	2205712	14.011,-	17	K
Stratos GIGA2.0-D 100/1-20/3,0-S1	DN 100	450	2,9	3	113	2205711	15.104,-	17	K
Stratos GIGA2.0-D 100/1-25/4,0-S1	DN 100	450	3,8	3	116	2205710	16.050,-	17	K
Stratos GIGA2.0-D 125/1-7/2,2-S1	DN 125	620	2,1	3	224	2205727	18.459,-	18	M
Stratos GIGA2.0-D 125/1-9/3,0-S1	DN 125	620	2,7	3	224	2205726	19.866,-	18	M
Stratos GIGA2.0-D 125/1-11/4,0-S1	DN 125	620	3,7	3	261	2205725	20.887,-	18	M

☎ = contacter Wilo

Sous réserve de modifications techniques. Tous les prix s'entendent Hors Taxes, applicables au 1er juin 2022.

Informations sur les passations de commande sans capteur de pression différentielle (garniture mécanique spéciale pour mélange eau-glycol)

Types	Dia- mètre nominal de la bride	Entraxe	Puis- sance nomi- nale du moteur	Phase	Poids net approx.	N° d'art.	EUR	Groupe GRD	Brides pleines
		<i>L</i> mm	<i>P</i> ₂ kW		<i>m</i> kg				
Stratos GIGA2.0-D 40/1-23/1,5-R1-S1	DN 40	280	1,4	3	74	2205795	10.168,-	17	I
Stratos GIGA2.0-D 40/1-31/2,2-R1-S1	DN 40	280	2,1	3	74	2205801	11.588,-	17	I
Stratos GIGA2.0-D 40/1-37/3,0-R1-S1	DN 40	280	2,8	3	74	2205800	12.623,-	17	I
Stratos GIGA2.0-D 50/1-20/1,5-R1-S1	DN 50	280	1,4	3	78	2205802	11.086,-	17	I
Stratos GIGA2.0-D 50/1-30/2,2-R1-S1	DN 50	280	2,3	3	76	2205808	12.140,-	17	I
Stratos GIGA2.0-D 50/1-37/3,0-R1-S1	DN 50	280	3	3	80	2205807	14.494,-	17	I
Stratos GIGA2.0-D 65/1-15/1,5-R1-S1	DN 65	340	1,5	3	86	2205809	10.902,-	17	I
Stratos GIGA2.0-D 65/1-25/2,2-R1-S1	DN 65	340	2,1	3	87	2205816	11.701,-	17	I
Stratos GIGA2.0-D 65/1-31/3,0-R1-S1	DN 65	340	2,9	3	87	2205815	14.129,-	17	I
Stratos GIGA2.0-D 65/1-37/4,0-R1-S1	DN 65	340	3,9	3	90	2205814	15.010,-	17	I
Stratos GIGA2.0-D 80/1-13/1,5-R1-S1	DN 80	360	1,5	3	92	2205817	11.635,-	17	J
Stratos GIGA2.0-D 80/1-20/2,2-R1-S1	DN 80	360	2,2	3	101	2205826	12.370,-	17	K
Stratos GIGA2.0-D 80/1-24/3,0-R1-S1	DN 80	360	2,9	3	101	2205825	14.132,-	17	K
Stratos GIGA2.0-D 80/1-30/4,0-R1-S1	DN 80	360	3,9	3	104	2205824	14.816,-	17	K
Stratos GIGA2.0-D 100/1-8/2,2-R1-S1	DN 100	500	2,1	3	173	2205846	15.631,-	18	M
Stratos GIGA2.0-D 100/1-9/1,5-R1-S1	DN 100	450	1,4	3	117	2205827	11.798,-	17	L
Stratos GIGA2.0-D 100/1-9/3,0-R1-S1	DN 100	500	2,6	3	173	2205845	16.803,-	18	M
Stratos GIGA2.0-D 100/1-11/4,0-R1-S1	DN 100	500	3,7	3	210	2205844	17.824,-	18	M
Stratos GIGA2.0-D 100/1-17/2,2-R1-S1	DN 100	450	2,2	3	116	2205836	13.455,-	17	K
Stratos GIGA2.0-D 100/1-20/3,0-R1-S1	DN 100	450	2,9	3	113	2205835	14.547,-	17	K
Stratos GIGA2.0-D 100/1-25/4,0-R1-S1	DN 100	450	3,8	3	116	2205834	15.494,-	17	K
Stratos GIGA2.0-D 125/1-7/2,2-R1-S1	DN 125	620	2,1	3	224	2205851	17.903,-	18	M
Stratos GIGA2.0-D 125/1-9/3,0-R1-S1	DN 125	620	2,7	3	224	2205850	19.310,-	18	M
Stratos GIGA2.0-D 125/1-11/4,0-R1-S1	DN 125	620	3,7	3	261	2205849	20.331,-	18	M

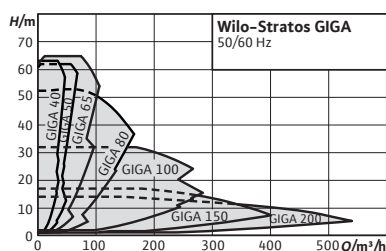

Accessoires	Page
Montage mural/montage sur fondation	309
Acquisition de la pression différentielle	338
Modules de contrôle des pompes/interface	334
Contrôle des pompes CCE-HVAC	325
Contrôle des pompes SCE-HVAC	328



Wilo-Stratos GIGA



Conception

Pompe inline à haut rendement avec moteur EC et adaptation électronique des performances, construction à moteur ventilé. Exécution en tant que pompe monocellulaire basse pression avec raccord à bride et garniture mécanique.

Utilisation

Pompage d'eau de chauffage (selon VDI 2035), d'eau froide ainsi que de mélanges eau-glycol sans matières abrasives dans les installations de chauffage, d'eau froide et d'eau de refroidissement.

Contenu de la livraison

- Pompe
- Notice de montage et de mise en service

Options

- Variante...-R1 sans capteur de pression différentielle
- Variante ...-S1 avec garnitures mécaniques spéciales (moyennant supplément)

Vos avantages

- Pompe à haut rendement innovante permettant des rendements totaux excellents
- Moteur EC à haut rendement de classe énergétique IE5 selon CEI 60034-30-2
- Interfaces en option pour connexion à la gestion technique centralisée par l'intermédiaire de modules IF

Dénomination

Exemple	Wilo-Stratos GIGA 40/1-51/4,5
Stratos	Pompe à haut rendement
GIGA	Pompe simple Inline
40	Diamètre nominal de la bride DN
1-51	Plage de hauteur manométrique en [m]
4,5	Valeur d'orientation de la puissance nominale du moteur P ₂ en kW
-R1	Exécution sans capteur de pression différentielle

Caractéristiques techniques (gamme)	
Indice de rendement minimal (MEI)	0.4
Liquides autorisés (autres liquides sur demande)	
Eau de chauffage (selon VDI 2035)	oui
Mélange eau-glycol (à 20-40 % vol. glycol et température du fluide $\leq 40^\circ\text{C}$)	oui
Eau de refroidissement/eau froide	oui
Huile thermique	Version spéciale moyennant supplément
Domaine d'application admissible	
Pression de service maximale PN	16 bar
Raccordement électrique	
Alimentation réseau	3~380 V, 50/60 Hz / 3~400 V, 50/60 Hz / 3~440 V, 50/60 Hz

Caractéristiques techniques (gamme)	
Caractéristiques du moteur	
Protection moteur	PTC intégrée
Classe de protection	IP55
Classe d'isolation	F
Émission	EN 61800-3
Immunité	EN 61800-3
Matériaux	
Matériau du corps de pompe	5.1301/EN-GJL-250, revêtement cataphorèse (KTL)
Lanterne	5.1301/EN-GJL-250, revêtement cataphorèse (KTL)
Roue	Fonte
Arbre	acier inoxydable
Garniture mécanique	AQ1EGG

Diagramme caractéristique

Wilo-Stratos GIGA

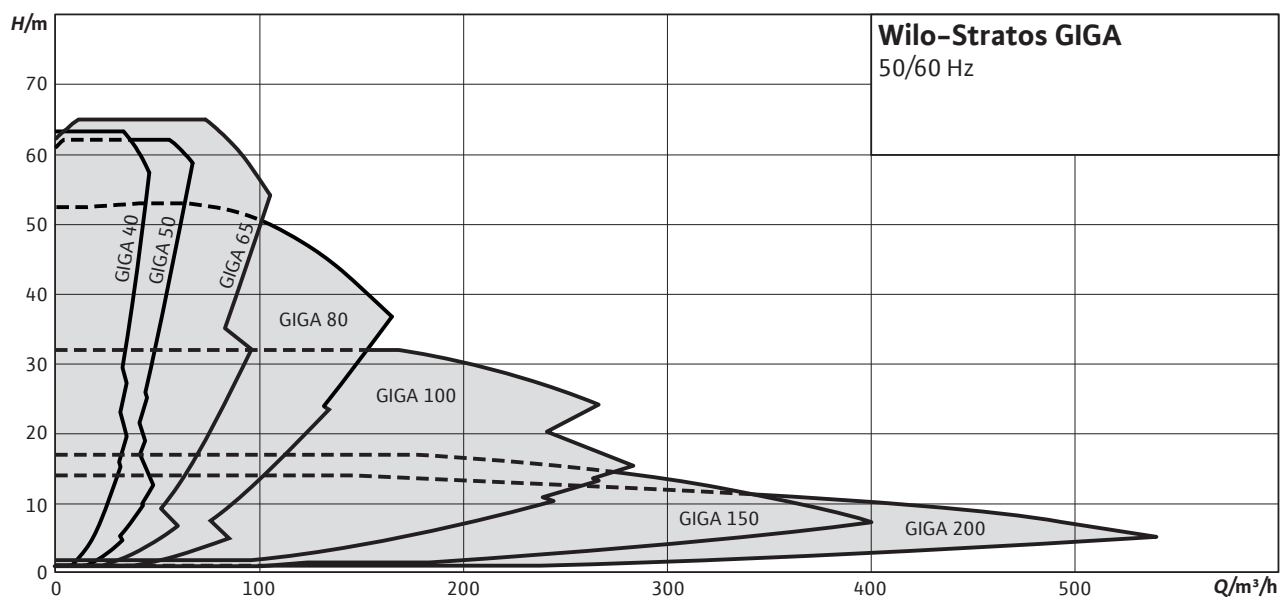

☎ = contacter Wilo

Sous réserve de modifications techniques. Tous les prix s'entendent Hors Taxes, applicables au 1er juin 2022.

Schéma de raccordement

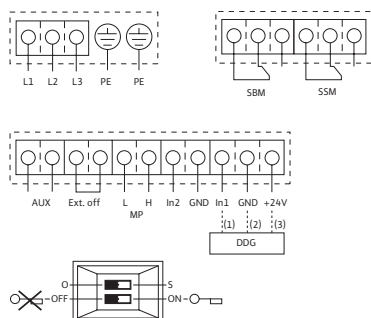

- L1, L2, L3 : Alimentation réseau : 3~380 V – 3~480 V ($\pm 10\%$), 50/60 Hz
- PE : Raccordement du conducteur de protection
- DDG : Raccordement du capteur de pression différentielle
- In1 (1) : Entrée valeur réelle 0 – 10 V/0 – 20 mA ;
2 – 10 V/4 – 20 mA
- GND (2) : Mise à la terre pour In1 et In2
- + 24 V (3) : Sortie de courant continu pour un consommateur/ capteur externe. Charge max. 60 mA
- In2 : Entrée valeur de consigne 0 – 10 V/0 – 20 mA ;
2 – 10 V/4 – 20 mA
- MP : Pompes multiples, interface pour pilotage pompes doubles
- Ext. off : Entrée de commande « Priorité Off »
La pompe peut être activée ou désactivée par contact sec externe (24 V DC/10 mA).
- SBM :* Report de marche centralisé, contact sec (inverseur selon VDI 3814)
- SSM :* Report de défauts centralisé, contact sec (inverseur selon VDI 3814)
- AUX : Permutation des pompes externe (mode pompe double seulement). La permutation des pompes peut s'effectuer avec un contact sec externe (24 V DC/10 mA)
- Interrupteur DIP : 1 : Commutation entre les modes Fonctionnement (O) et Entretien (S)
2 : Activation/Désactivation du menu pour le verrouillage d'accès
- En option : Module IF pour le raccordement à la gestion technique centralisée

* Capacité de charge des contacts pour SBM et SSM :
min. : 12 V DC/10 mA
max. : 250 V CA/1 A

Groupe de prix : PG3

Informations de commande avec capteur de pression différentielle

Types	Diamètre nominal de la bride	Entraxe L0 mm	Puissance nominale du moteur P ₂ kW	Poids net approx. m kg	N° d'art.	Groupe GRD	
						EUR	
Stratos GIGA 40/1-25/1,6	DN 40	280	1,6	39	2170114	5.914,-	11
Stratos GIGA 40/1-32/2,2	DN 40	280	2,1	39	2170113	6.705,-	11
Stratos GIGA 40/1-39/3,0	DN 40	280	2,9	39	2170112	7.285,-	11
Stratos GIGA 40/1-45/3,8	DN 40	280	3,6	41	2170111	8.116,-	11
Stratos GIGA 40/1-51/4,2	DN 40	280	4,2	41	2170110	8.728,-	11
Stratos GIGA 40/4-63/11	DN 40	440	11	140	2191913	12.060,-	5
Stratos GIGA 50/1-14/0,8	DN 50	280	0,8	40	2170118	4.626,-	11
Stratos GIGA 50/1-20/1,3	DN 50	280	1,3	40	2170117	5.500,-	11
Stratos GIGA 50/1-26/1,9	DN 50	280	1,9	40	2170116	6.485,-	11
Stratos GIGA 50/1-33/2,6	DN 50	280	2,6	40	2170115	7.081,-	11
Stratos GIGA 50/1-38/2,8	DN 50	280	2,8	40	2170121	7.292,-	11
Stratos GIGA 50/1-44/3,2	DN 50	280	3,2	42	2170120	8.366,-	11
Stratos GIGA 50/1-50/4,2	DN 50	280	4,2	42	2170119	8.828,-	11
Stratos GIGA 50/4-53/11	DN 50	440	11,4	142	2191914	12.299,-	5
Stratos GIGA 50/4-62/15	DN 50	440	14,9	152	2191915	14.217,-	5
Stratos GIGA 65/1-8/0,6	DN 65	340	0,6	45	2170124	4.889,-	11
Stratos GIGA 65/1-12/1,1	DN 65	340	1,1	45	2170123	5.743,-	11
Stratos GIGA 65/1-17/1,7	DN 65	340	1,7	45	2170122	6.324,-	11
Stratos GIGA 65/1-21/2,3	DN 65	340	2,3	44	2170126	7.099,-	11

☎ = contacter Wilo

Sous réserve de modifications techniques. Tous les prix s'entendent Hors Taxes, applicables au 1er juin 2022.

Groupe de prix : PG3

Informations de commande avec capteur de pression différentielle							
Types	Diamètre nominal de la bride	Entraxe	Puissance nominale du moteur	Poids net approx.	N° d'art.	Groupe GRD	
		L0 mm	P ₂ kW	m kg		EUR	
Stratos GIGA 65/1-27/3,0	DN 65	340	3	44	2170125	8.081,-	11
Stratos GIGA 65/1-34/3,1	DN 65	340	3,1	44	2170129	8.211,-	11
Stratos GIGA 65/1-38/3,8	DN 65	340	3,8	45	2170128	8.708,-	11
Stratos GIGA 65/1-42/4,8	DN 65	340	4,8	53	2170127	9.066,-	11
Stratos GIGA 65/3-40/11	DN 65	430	11,3	134	2191916	12.354,-	5
Stratos GIGA 65/3-49/15	DN 65	475	15,6	159	2191917	14.341,-	6
Stratos GIGA 65/4-57/18,5	DN 65	475	19,6	163	2191918	16.698,-	6
Stratos GIGA 65/5-65/22	DN 65	475	23,6	170	2191919	19.092,-	6
Stratos GIGA 80/1-16/2,3	DN 80	360	2,3	49	2170131	7.358,-	11
Stratos GIGA 80/1-21/3,5	DN 80	360	3,5	49	2170130	8.371,-	11
Stratos GIGA 80/1-32/4,1	DN 80	360	4,1	61	2170133	8.764,-	11
Stratos GIGA 80/1-37/5,3	DN 80	360	5,3	61	2170132	9.079,-	11
Stratos GIGA 80/2-31/11	DN 80	440	11,3	142	2191920	12.636,-	5
Stratos GIGA 80/3-40/15	DN 80	440	15,5	152	2191921	14.407,-	5
Stratos GIGA 80/3-48/18,5	DN 80	500	19,6	170	2191922	16.862,-	6
Stratos GIGA 80/4-53/22	DN 80	500	22,3	176	2191923	19.272,-	6
Stratos GIGA 100/1-13/2,3	DN 100	450	2,3	67	2170135	7.897,-	11
Stratos GIGA 100/1-17/3,7	DN 100	450	3,7	67	2170134	8.776,-	11
Stratos GIGA 100/1-27/4,8	DN 100	450	4,8	69	2170137	9.061,-	11
Stratos GIGA 100/1-33/6,0	DN 100	450	6,1	74	2170136	9.788,-	11
Stratos GIGA 100/2-22/11	DN 100	500	11,4	155	2191924	12.682,-	6
Stratos GIGA 100/2-24/11	DN 100	550	10,8	232	2191928	13.945,-	6
Stratos GIGA 100/2-26/15	DN 100	500	15,2	165	2191925	14.461,-	6
Stratos GIGA 100/2-29/18,5	DN 100	500	18,2	169	2191926	16.949,-	6
Stratos GIGA 100/3-33/22	DN 100	500	24,1	176	2191927	19.380,-	6
Stratos GIGA 150/1-14/11	DN 150	700	11,7	265	2191929	15.609,-	6
Stratos GIGA 150/2-17/15	DN 150	700	15,7	329	2191930	17.408,-	7
Stratos GIGA 200/1-14/15	DN 200	800	15,3	386	2191933	19.240,-	7

Groupe de prix : PG3

Informations de commande sans capteur de pression différentielle							
Types	Diamètre nominal de la bride	Entraxe	Puissance nominale du moteur	Poids net approx.	N° d'art.	Groupe GRD	
		L0 mm	P ₂ kW	m kg		EUR	
Stratos GIGA 40/1-25/1,6-R1	DN 40	280	1,6	39	2170170	5.282,-	11
Stratos GIGA 40/1-32/2,2-R1	DN 40	280	2,1	39	2170169	6.076,-	11
Stratos GIGA 40/1-39/3,0-R1	DN 40	280	2,9	39	2170168	6.651,-	11
Stratos GIGA 40/1-45/3,8-R1	DN 40	280	3,6	41	2170167	7.485,-	11
Stratos GIGA 40/1-51/4,2-R1	DN 40	280	4,2	41	2170166	8.094,-	11
Stratos GIGA 40/4-63/11-R1	DN 40	440	11	140	2191959	11.429,-	5
Stratos GIGA 50/1-14/0,8-R1	DN 50	280	0,8	40	2170174	3.977,-	11
Stratos GIGA 50/1-20/1,3-R1	DN 50	280	1,3	40	2170173	4.871,-	11
Stratos GIGA 50/1-26/1,9-R1	DN 50	280	1,9	40	2170172	5.855,-	11
Stratos GIGA 50/1-33/2,6-R1	DN 50	280	2,6	40	2170171	6.451,-	11
Stratos GIGA 50/1-38/2,8-R1	DN 50	280	2,8	40	2170177	6.675,-	11

☎ = contacter Wilo

Sous réserve de modifications techniques. Tous les prix s'entendent Hors Taxes, applicables au 1er juin 2022.

Groupe de prix : PG3

Informations de commande sans capteur de pression différentielle

Types	Diamètre nominal de la bride	Entraxe	Puissance nominale du moteur	Poids net approx.	N° d'art.	Groupe GRD	
						L0 mm	P ₂ kW
Stratos GIGA 50/1-44/3,2-R1	DN 50	280	3,2	42	2170176	7.748,-	11
Stratos GIGA 50/1-50/4,2-R1	DN 50	280	4,2	42	2170175	8.208,-	11
Stratos GIGA 50/4-53/11-R1	DN 50	440	11,4	142	2191960	11.668,-	5
Stratos GIGA 50/4-62/15-R1	DN 50	440	14,9	152	2191961	13.585,-	5
Stratos GIGA 65/1-8/0,6-R1	DN 65	340	0,6	45	2170180	4.249,-	11
Stratos GIGA 65/1-12/1,1-R1	DN 65	340	1,1	45	2170179	5.114,-	11
Stratos GIGA 65/1-17/1,7-R1	DN 65	340	1,7	45	2170178	5.691,-	11
Stratos GIGA 65/1-21/2,3-R1	DN 65	340	2,3	44	2170182	6.478,-	11
Stratos GIGA 65/1-27/3,0-R1	DN 65	340	3	44	2170181	7.461,-	11
Stratos GIGA 65/1-34/3,1-R1	DN 65	340	3,1	44	2170185	7.578,-	11
Stratos GIGA 65/1-38/3,8-R1	DN 65	340	3,8	45	2170184	8.074,-	11
Stratos GIGA 65/1-42/4,8-R1	DN 65	340	4,8	53	2170183	8.433,-	11
Stratos GIGA 65/3-40/11-R1	DN 65	430	11,3	134	2191962	11.722,-	5
Stratos GIGA 65/3-49/15-R1	DN 65	475	15,6	159	2191963	13.711,-	6
Stratos GIGA 65/4-57/18,5-R1	DN 65	475	19,6	163	2191964	16.069,-	6
Stratos GIGA 65/5-65/22-R1	DN 65	475	23,6	170	2191965	18.459,-	6
Stratos GIGA 80/1-16/2,3-R1	DN 80	360	2,3	49	2170187	6.739,-	11
Stratos GIGA 80/1-21/3,5-R1	DN 80	360	3,5	49	2170186	7.751,-	11
Stratos GIGA 80/1-32/4,1-R1	DN 80	360	4,1	61	2170189	8.144,-	11
Stratos GIGA 80/1-37/5,3-R1	DN 80	360	5,3	61	2170188	8.462,-	11
Stratos GIGA 80/2-31/11-R1	DN 80	440	11,3	142	2191966	12.004,-	5
Stratos GIGA 80/3-40/15-R1	DN 80	440	15,5	152	2191967	13.776,-	5
Stratos GIGA 80/3-48/18,5-R1	DN 80	500	19,6	170	2191968	16.229,-	6
Stratos GIGA 80/4-53/22-R1	DN 80	500	22,3	176	2191969	18.641,-	6
Stratos GIGA 100/1-13/2,3-R1	DN 100	450	2,3	67	2170191	7.267,-	11
Stratos GIGA 100/1-17/3,7-R1	DN 100	450	3,7	67	2170190	8.141,-	11
Stratos GIGA 100/1-27/4,8-R1	DN 100	450	4,8	69	2170193	8.427,-	11
Stratos GIGA 100/1-33/6,0-R1	DN 100	450	6,1	74	2170192	9.151,-	11
Stratos GIGA 100/2-22/11-R1	DN 100	500	11,4	155	2191970	12.049,-	6
Stratos GIGA 100/2-24/11-R1	DN 100	550	10,8	232	2191974	13.314,-	6
Stratos GIGA 100/2-26/15-R1	DN 100	500	15,2	165	2191971	13.829,-	6
Stratos GIGA 100/2-29/18,5-R1	DN 100	500	18,2	169	2191972	16.315,-	6
Stratos GIGA 100/3-33/22-R1	DN 100	500	24,1	176	2191973	18.749,-	6
Stratos GIGA 150/1-14/11-R1	DN 150	700	11,7	265	2191975	14.978,-	6
Stratos GIGA 150/2-17/15-R1	DN 150	700	15,7	329	2191976	16.778,-	7
Stratos GIGA 200/1-14/15-R1	DN 200	800	15,3	386	2191979	18.610,-	7

☎ = contacter Wilo

Sous réserve de modifications techniques. Tous les prix s'entendent Hors Taxes, applicables au 1er juin 2022.

Informations sur les passations de commande avec capteur de pression différentielle (garniture mécanique spéciale pour mélange eau-glycol)							
Types	Diamètre nominal de la bride	Entraxe <i>L0</i> mm	Puissance nominale du moteur <i>P₂</i> kW	Poids net approx. <i>m</i> kg	N° d'art.	Groupe GRD	
						EUR	
Stratos GIGA 40/1-25/1,6-S1	DN 40	280	1,6	39	2170562	5.968,-	11
Stratos GIGA 40/1-32/2,2-S1	DN 40	280	2,1	39	2170561	6.759,-	11
Stratos GIGA 40/1-39/3,0-S1	DN 40	280	2,9	39	2170560	7.335,-	11
Stratos GIGA 40/1-45/3,8-S1	DN 40	280	3,6	41	2170559	8.168,-	11
Stratos GIGA 40/1-51/4,2-S1	DN 40	280	4,2	41	2170558	8.781,-	11
Stratos GIGA 40/4-63/11-S1	DN 40	440	11	140	2192281	12.112,-	5
Stratos GIGA 50/1-14/0,8-S1	DN 50	280	0,8	40	2170566	4.678,-	11
Stratos GIGA 50/1-20/1,3-S1	DN 50	280	1,3	40	2170565	5.553,-	11
Stratos GIGA 50/1-26/1,9-S1	DN 50	280	1,9	40	2170564	6.538,-	11
Stratos GIGA 50/1-33/2,6-S1	DN 50	280	2,6	40	2170563	7.134,-	11
Stratos GIGA 50/1-38/2,8-S1	DN 50	280	2,8	40	2170569	7.345,-	11
Stratos GIGA 50/1-44/3,2-S1	DN 50	280	3,2	42	2170568	8.418,-	11
Stratos GIGA 50/1-50/4,2-S1	DN 50	280	4,2	-	2170567	8.880,-	11
Stratos GIGA 50/4-53/11-S1	DN 50	440	11,4	142	2192282	12.351,-	5
Stratos GIGA 50/4-62/15-S1	DN 50	440	14,9	152	2192283	14.269,-	5
Stratos GIGA 65/1-8/0,6-S1	DN 65	340	0,6	45	2170572	4.941,-	11
Stratos GIGA 65/1-12/1,1-S1	DN 65	340	1,1	45	2170571	5.793,-	11
Stratos GIGA 65/1-17/1,7-S1	DN 65	340	1,9	45	2170570	6.373,-	11
Stratos GIGA 65/1-21/2,3-S1	DN 65	340	2,3	44	2170574	7.149,-	11
Stratos GIGA 65/1-27/3,0-S1	DN 65	340	3	44	2170573	8.134,-	11
Stratos GIGA 65/1-34/3,1-S1	DN 65	340	3,1	44	2170577	8.261,-	11
Stratos GIGA 65/1-38/3,8-S1	DN 65	340	3,8	45	2170576	8.757,-	11
Stratos GIGA 65/1-42/4,8-S1	DN 65	340	4,8	53	2170575	9.118,-	11
Stratos GIGA 65/3-40/11-S1	DN 65	430	11,3	134	2192284	12.406,-	5
Stratos GIGA 65/3-49/15-S1	DN 65	475	15,6	159	2192285	14.394,-	6
Stratos GIGA 65/4-57/18,5-S1	DN 65	475	19,6	163	2192286	16.751,-	6
Stratos GIGA 65/5-65/22-S1	DN 65	475	23,6	170	2192287	19.143,-	6
Stratos GIGA 80/1-16/2,3-S1	DN 80	360	2,3	49	2170579	7.410,-	11
Stratos GIGA 80/1-21/3,5-S1	DN 80	360	3,5	49	2170578	8.423,-	11
Stratos GIGA 80/1-32/4,1-S1	DN 80	360	4,1	61	2170581	8.816,-	11
Stratos GIGA 80/1-37/5,3-S1	DN 80	360	5,3	61	2170580	9.128,-	11
Stratos GIGA 80/2-31/11-S1	DN 80	440	11,3	142	2192288	12.688,-	5
Stratos GIGA 80/3-40/15-S1	DN 80	440	15,5	152	2192289	14.459,-	5
Stratos GIGA 80/3-48/18,5-S1	DN 80	500	19,6	170	2192290	16.915,-	6
Stratos GIGA 80/4-53/22-S1	DN 80	500	22,3	176	2192291	19.324,-	6
Stratos GIGA 100/1-13/2,3-S1	DN 100	450	2,3	67	2170583	7.950,-	11
Stratos GIGA 100/1-17/3,7-S1	DN 100	450	3,7	67	2170582	8.829,-	11
Stratos GIGA 100/1-27/4,8-S1	DN 100	450	4,8	69	2170585	9.113,-	11
Stratos GIGA 100/1-33/6,0-S1	DN 100	450	6,1	74	2170584	9.840,-	11
Stratos GIGA 100/2-22/11-S1	DN 100	500	11,4	155	2192292	12.735,-	6
Stratos GIGA 100/2-24/11-S1	DN 100	550	10,8	232	2192296	14.039,-	6
Stratos GIGA 100/2-26/15-S1	DN 100	500	15,2	165	2192293	14.513,-	6
Stratos GIGA 100/2-29/18,5-S1	DN 100	500	18,2	169	2192294	17.001,-	6
Stratos GIGA 100/3-33/22-S1	DN 100	500	24,1	176	2192295	19.431,-	6
Stratos GIGA 150/1-14/11-S1	DN 150	700	11,7	265	2192297	15.704,-	6
Stratos GIGA 150/2-17/15-S1	DN 150	700	15,7	329	2192298	17.592,-	7

☎ = contacter Wilo

Sous réserve de modifications techniques. Tous les prix s'entendent Hors Taxes, applicables au 1er juin 2022.

Groupe de prix : PG3

Informations sur les passations de commande avec capteur de pression différentielle (garniture mécanique spéciale pour mélange eau-glycol)

Types	Diamètre nominal de la bride	Entraxe	Puissance nominale du moteur	Poids net approx.	N° d'art.	Groupe GRD	
						EUR	
		L0 mm	P ₂ kW	m kg		EUR	
Stratos GIGA 200/1-14/15-S1	DN 200	800	15,3	386	2192301	19.423,-	7

Groupe de prix : PG3

Informations sur les passations de commande sans capteur de pression différentielle (garniture mécanique spéciale pour mélange eau-glycol)

Types	Diamètre nominal de la bride	Entraxe	Puissance nominale du moteur	Poids net approx.	N° d'art.	Groupe GRD	
						EUR	
		L0 mm	P ₂ kW	m kg		EUR	
Stratos GIGA 40/1-25/1,6-R1-S1	DN 40	280	1,6	39	2170590	5.335,-	11
Stratos GIGA 40/1-32/2,2-R1-S1	DN 40	280	2,1	39	2170589	6.127,-	11
Stratos GIGA 40/1-39/3,0-R1-S1	DN 40	280	2,9	39	2170588	6.705,-	11
Stratos GIGA 40/1-45/3,8-R1-S1	DN 40	280	3,6	41	2170587	7.539,-	11
Stratos GIGA 40/1-51/4,2-R1-S1	DN 40	280	4,2	41	2170586	8.149,-	11
Stratos GIGA 40/4-63/11-R1-S1	DN 40	440	11	140	2192327	11.482,-	5
Stratos GIGA 50/1-14/0,8-R1-S1	DN 50	280	0,8	40	2170594	4.045,-	11
Stratos GIGA 50/1-20/1,3-R1-S1	DN 50	280	1,3	40	2170593	4.921,-	11
Stratos GIGA 50/1-26/1,9-R1-S1	DN 50	280	1,9	40	2170592	5.908,-	11
Stratos GIGA 50/1-33/2,6-R1-S1	DN 50	280	2,6	40	2170591	6.505,-	11
Stratos GIGA 50/1-38/2,8-R1-S1	DN 50	280	-	40	2170597	6.713,-	11
Stratos GIGA 50/1-44/3,2-R1-S1	DN 50	280	-	42	2170596	7.788,-	11
Stratos GIGA 50/1-50/4,2-R1-S1	DN 50	280	4,2	42	2170595	8.248,-	11
Stratos GIGA 50/4-53/11-R1-S1	DN 50	440	11,4	142	2192328	11.721,-	5
Stratos GIGA 50/4-62/15-R1-S1	DN 50	440	14,9	152	2192329	13.639,-	5
Stratos GIGA 65/1-8/0,6-R1-S1	DN 65	340	0,6	45	2170600	4.310,-	11
Stratos GIGA 65/1-12/1,1-R1-S1	DN 65	340	1,2	45	2170599	5.164,-	11
Stratos GIGA 65/1-17/1,7-R1-S1	DN 65	340	1,7	45	2170598	5.745,-	11
Stratos GIGA 65/1-21/2,3-R1-S1	DN 65	340	2,3	44	2170602	6.519,-	11
Stratos GIGA 65/1-27/3,0-R1-S1	DN 65	340	3	44	2170601	7.503,-	11
Stratos GIGA 65/1-34/3,1-R1-S1	DN 65	340	3,1	44	2170605	7.631,-	11
Stratos GIGA 65/1-38/3,8-R1-S1	DN 65	340	3,8	45	2170604	8.129,-	11
Stratos GIGA 65/1-42/4,8-R1-S1	DN 65	340	4,8	53	2170603	8.487,-	11
Stratos GIGA 65/3-40/11-R1-S1	DN 65	430	11,3	134	2192330	11.775,-	5
Stratos GIGA 65/3-49/15-R1-S1	DN 65	475	15,6	159	2192331	13.761,-	6
Stratos GIGA 65/4-57/18,5-R1-S1	DN 65	475	19,6	163	2192332	16.122,-	6
Stratos GIGA 65/5-65/22-R1-S1	DN 65	475	23,6	170	2192333	18.513,-	6
Stratos GIGA 80/1-16/2,3-R1-S1	DN 80	360	2,3	49	2170607	6.781,-	11
Stratos GIGA 80/1-21/3,5-R1-S1	DN 80	360	3,5	49	2170606	7.792,-	11
Stratos GIGA 80/1-32/4,1-R1-S1	DN 80	360	4,1	61	2170609	8.186,-	11
Stratos GIGA 80/1-37/5,3-R1-S1	DN 80	360	5,3	61	2170608	8.500,-	11
Stratos GIGA 80/2-31/11-R1-S1	DN 80	440	11,3	142	2192334	12.058,-	5
Stratos GIGA 80/3-40/15-R1-S1	DN 80	440	15,5	152	2192335	13.829,-	5
Stratos GIGA 80/3-48/18,5-R1-S1	DN 80	500	19,6	170	2192336	16.283,-	6
Stratos GIGA 80/4-53/22-R1-S1	DN 80	500	22,3	176	2192337	18.694,-	6
Stratos GIGA 100/1-13/2,3-R1-S1	DN 100	450	2,3	67	2170611	7.320,-	11
Stratos GIGA 100/1-17/3,7-R1-S1	DN 100	450	3,7	67	2170610	8.197,-	11
Stratos GIGA 100/1-27/4,8-R1-S1	DN 100	450	4,8	69	2170613	8.483,-	11

☎ = contacter Wilo

Sous réserve de modifications techniques. Tous les prix s'entendent Hors Taxes, applicables au 1er juin 2022.

Informations sur les passations de commande sans capteur de pression différentielle (garniture mécanique spéciale pour mélange eau-glycol)

Types	Diamètre nominal de la bride	Entraxe <i>L0</i> mm	Puissance nominale du moteur <i>P₂</i> kW	Poids net approx. <i>m</i> kg	N° d'art.	Groupe GRD	
						EUR	
Stratos GIGA 100/1-33/6,0-R1-S1	DN 100	450	6,1	74	2170612	9.210,-	11
Stratos GIGA 100/2-22/11-R1-S1	DN 100	500	11,4	155	2192338	12.103,-	6
Stratos GIGA 100/2-24/11-R1-S1	DN 100	550	10,8	232	2192342	13.409,-	6
Stratos GIGA 100/2-26/15-R1-S1	DN 100	500	15,2	165	2192339	13.883,-	6
Stratos GIGA 100/2-29/18,5-R1-S1	DN 100	500	18,2	169	2192340	16.369,-	6
Stratos GIGA 100/3-33/22-R1-S1	DN 100	500	24,1	176	2192341	18.801,-	6
Stratos GIGA 150/1-14/11-R1-S1	DN 150	700	11,7	265	2192343	15.071,-	6
Stratos GIGA 150/2-17/15-R1-S1	DN 150	700	15,7	329	2192344	16.961,-	7
Stratos GIGA 200/1-14/15-R1-S1	DN 200	800	15,3	386	2192347	18.793,-	7

Courbe caractéristique

Stratos GIGA 40/1-25/1,6

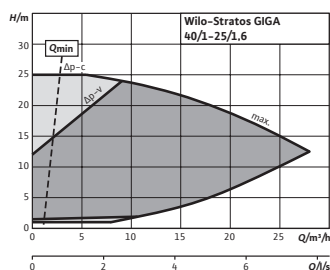

Courbe caractéristique

Stratos GIGA 40/1-32/2,2

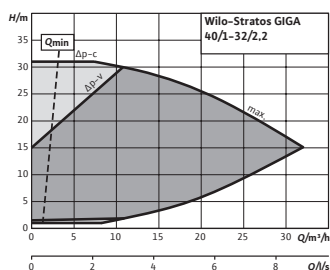

Courbe caractéristique

Stratos GIGA 40/1-39/3,0

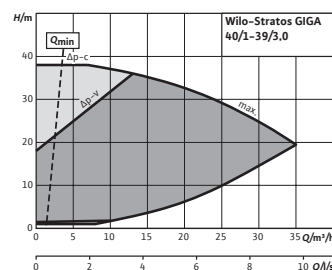

Courbe caractéristique

Stratos GIGA 40/1-45/3,8

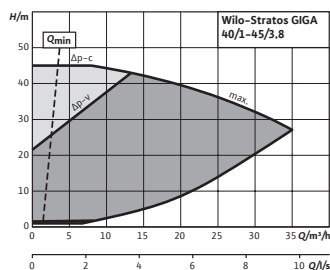

Courbe caractéristique

Stratos GIGA 40/1-51/4,2

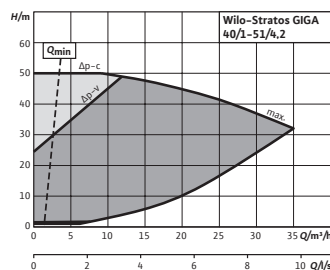

Courbe caractéristique

Stratos GIGA 40/4-63/11

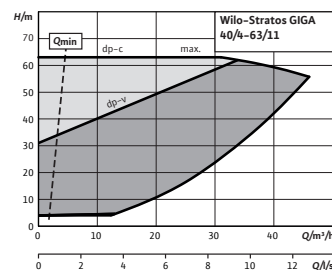

Courbe caractéristique

Stratos GIGA 50/1-14/0,8

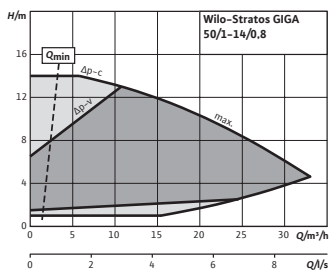

Courbe caractéristique

Stratos GIGA 50/1-20/1,3

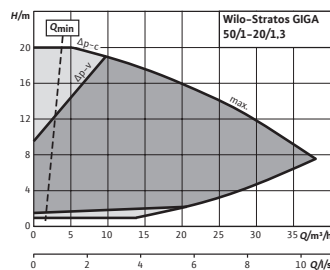

Courbe caractéristique

Stratos GIGA 50/1-26/1,9

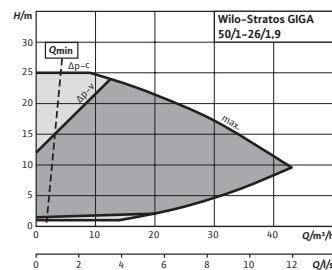

☎ = contacter Wilo

Sous réserve de modifications techniques. Tous les prix s'entendent Hors Taxes, applicables au 1er juin 2022.

Courbe caractéristique

Stratos GIGA 50/1-33/2,6

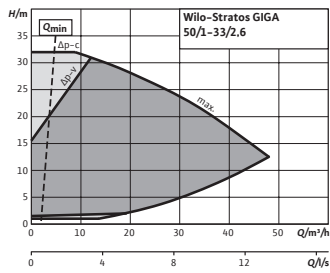

Courbe caractéristique

Stratos GIGA 50/1-38/2,8

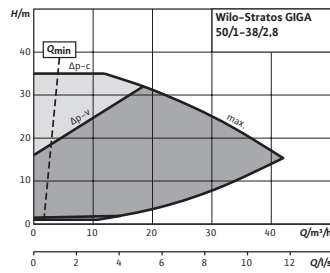

Courbe caractéristique

Stratos GIGA 50/1-44/3,2

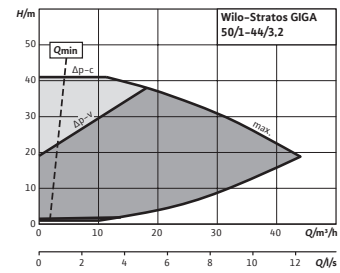

Courbe caractéristique

Stratos GIGA 50/1-50/4,2

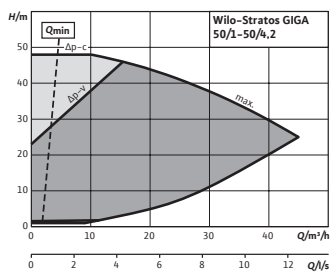

Courbe caractéristique

Stratos GIGA 50/4-53/11

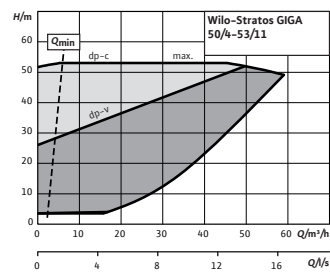

Courbe caractéristique

Stratos GIGA 50/4-62/15

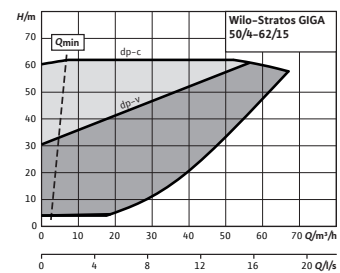

Courbe caractéristique

Stratos GIGA 65/1-8/0,6

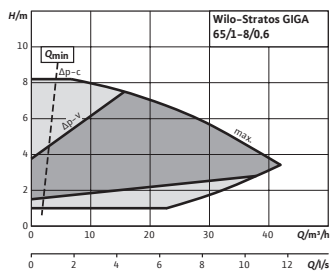

Courbe caractéristique

Stratos GIGA 65/1-12/1,1

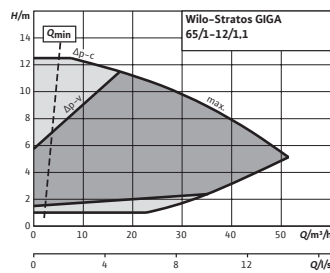

Courbe caractéristique

Stratos GIGA 65/1-17/1,7

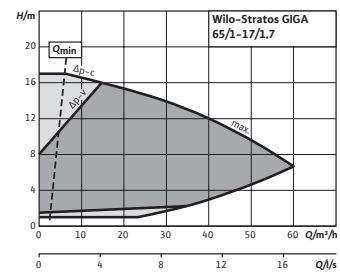

Courbe caractéristique

Stratos GIGA 65/1-21/2,3

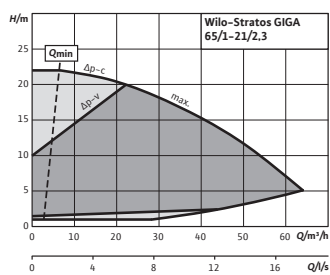

Courbe caractéristique

Stratos GIGA 65/1-27/3,0

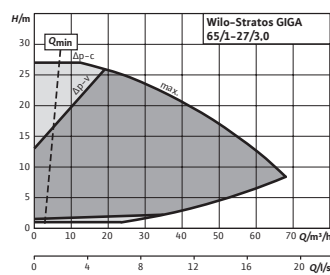

Courbe caractéristique

Stratos GIGA 65/1-34/3,1

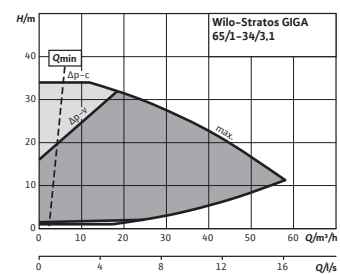

Courbe caractéristique

Stratos GIGA 65/1-38/3,8

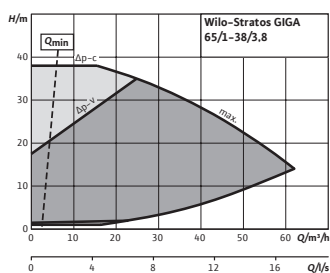

Courbe caractéristique

Stratos GIGA 65/1-42/4,8

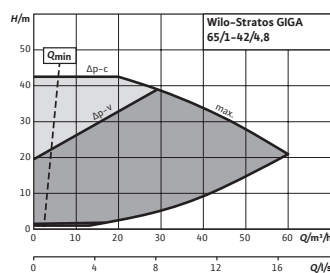

Courbe caractéristique

Stratos GIGA 65/3-40/11

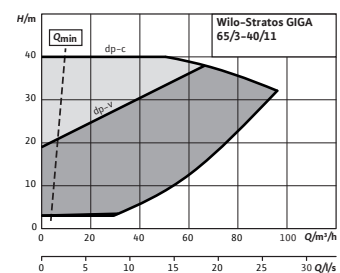

☎ = contacter Wilo

Sous réserve de modifications techniques. Tous les prix s'entendent Hors Taxes, applicables au 1er juin 2022.

Courbe caractéristique

Stratos GIGA 65/3-49/15

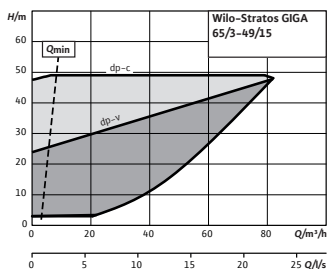

Courbe caractéristique

Stratos GIGA 65/4-57/18,5

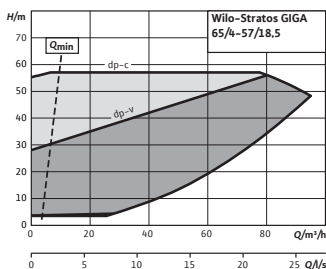

Courbe caractéristique

Stratos GIGA 65/5-65/22

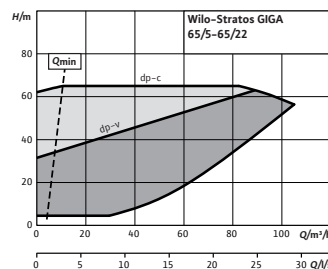

Courbe caractéristique

Stratos GIGA 80/1-16/2,3

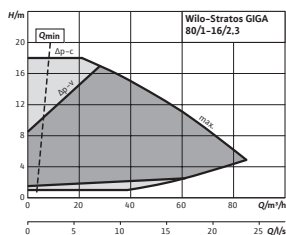

Courbe caractéristique

Stratos GIGA 80/1-21/3,5

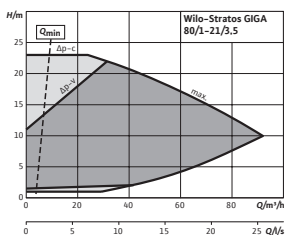

Courbe caractéristique

Stratos GIGA 80/1-32/4,1

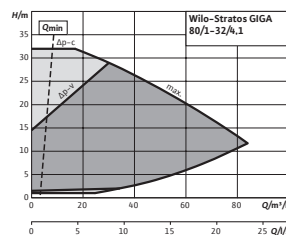

Courbe caractéristique

Stratos GIGA 80/1-37/5,3

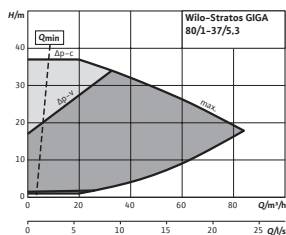

Disponibilité sur demande

Courbe caractéristique

Stratos GIGA 80/2-31/11

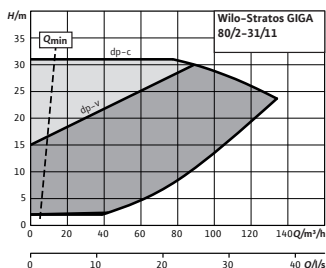

Courbe caractéristique

Stratos GIGA 80/3-40/15

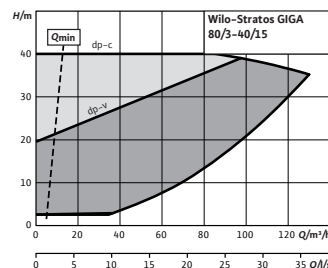

Courbe caractéristique

Stratos GIGA 80/3-48/18,5

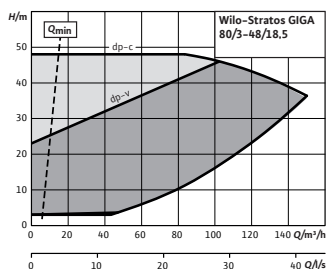

Courbe caractéristique

Stratos GIGA 80/4-53/22

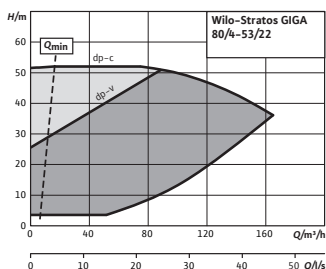

Courbe caractéristique

Stratos GIGA 100/1-13/2,3

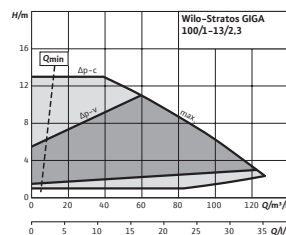

Courbe caractéristique

Stratos GIGA 100/1-17/3,7

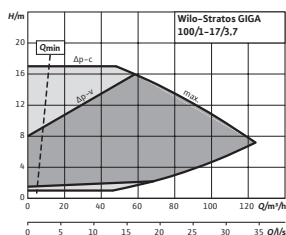

Courbe caractéristique

Stratos GIGA 100/1-27/4,8

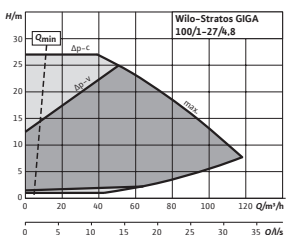

Courbe caractéristique

Stratos GIGA 100/1-33/6,0

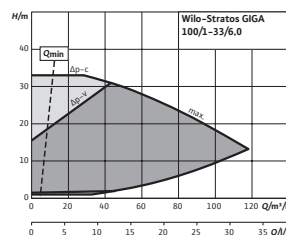

☎ = contacter Wilo
 Sous réserve de modifications techniques. Tous les prix s'entendent Hors Taxes, applicables au 1er juin 2022.

Courbe caractéristique

Stratos GIGA 100/2-22/11

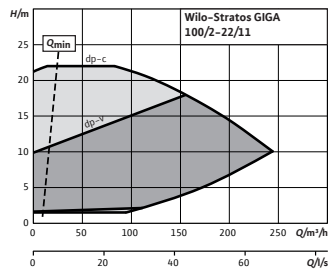

Courbe caractéristique

Wilo-Stratos GIGA 100/2-24/11

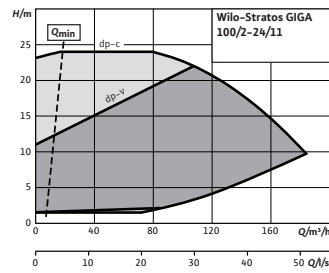

Courbe caractéristique

Stratos GIGA 100/2-26/15

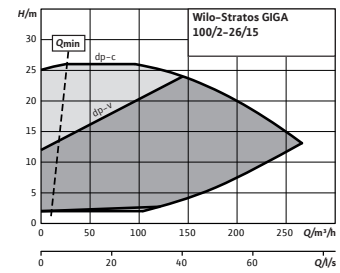

Courbe caractéristique

Stratos GIGA 100/2-29/18,5

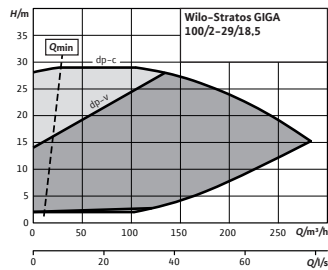

Courbe caractéristique

Stratos GIGA 100/3-33/22

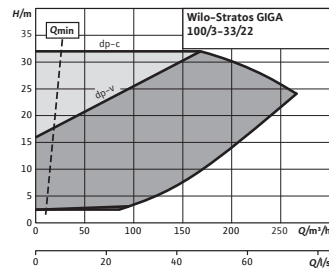

Courbe caractéristique

Wilo-Stratos GIGA 150/1-14/11

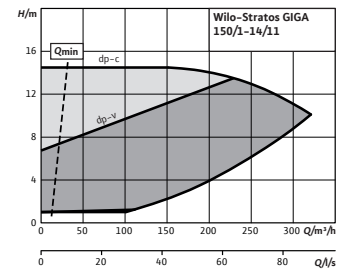

Courbe caractéristique

Wilo-Stratos GIGA 150/2-17/15

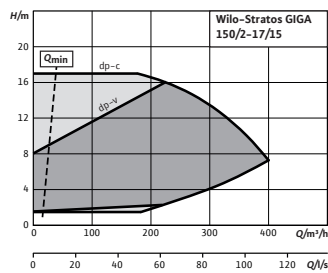

Courbe caractéristique

Wilo-Stratos GIGA 200/1-14/15

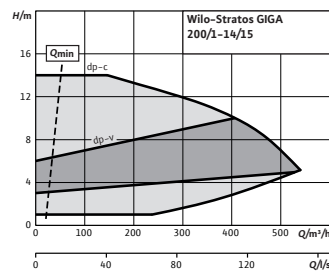

☎ = contacter Wilo

Sous réserve de modifications techniques. Tous les prix s'entendent Hors Taxes, applicables au 1er juin 2022.

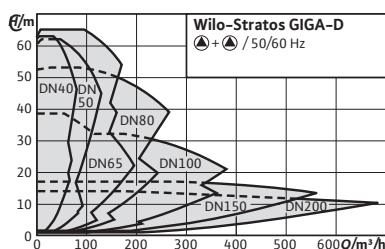

Accessoires	Page
Montage mural/montage sur fondation	309
Acquisition de la pression différentielle	338
Modules de contrôle des pompes/interface	334
Contrôle des pompes CCe-HVAC	325
Contrôle des pompes SCE-HVAC	328
Garniture mécanique	
Brides pleines	348

Wilo-Stratos GIGA-D



Conception

Pompe double Inline à haut rendement avec moteur CE et adaptation électronique des performances hydrauliques dans la construction de pompes à moteur ventilé. Exécution en tant que pompe monocellulaire basse pression avec raccord à bride et garniture mécanique.

Utilisation

Pompage d'eau de chauffage (selon VDI 2035), d'eau froide ainsi que de mélanges eau-glycol sans matières abrasives dans les installations de chauffage, d'eau froide et d'eau de refroidissement.

Contenu de la livraison

- Pompe
- Notice de montage et de mise en service

Options

- Variante...-R1 sans capteur de pression différentielle
- Variante ...-S1 avec garnitures mécaniques spéciales (moyennant supplément)

Vos avantages

- Pompe à haut rendement innovante permettant des rendements totaux excellents
- Moteur EC à haut rendement de classe énergétique IE5 selon CEI 60034-30-2
- Sécurité de fonctionnement maximale grâce à la pompe de réserve
- Interfaces en option pour connexion à la gestion technique centralisée par l'intermédiaire de modules IF

Dénomination

Exemple	Wilo-Stratos GIGA D 40/1-51/4,5
Stratos GIGA	Pompe à haut rendement
D	Pompe double Inline
40	Diamètre nominal de la bride DN
1-51	1 = plus petite hauteur de refoulement réglable [m] 51 = plus grande hauteur de refoulement réglable [m]
4,5	Valeur indicative de la puissance nominale P2 en [kW]
-xx	Variante : P. ex. R1 - exécution sans capteur de pression différentielle

Caractéristiques techniques (gamme)

Indice de rendement minimal (MEI) 0.7

Liquides autorisés (autres liquides sur demande)

Eau de chauffage (selon VDI 2035) oui

Mélange eau-glycol (à 20-40 % vol. glycol et température du fluide ≤ 40 °C) oui

Eau de refroidissement/eau froide oui

Caractéristiques techniques (gamme)

Huile thermique Version spéciale moyennant supplément

Domaine d'application admissible

Pression de service maximale PN 16 bar

Raccordement électrique

Alimentation réseau 3~400 V, 50/60 Hz

☎ = contacter Wilo

Sous réserve de modifications techniques. Tous les prix s'entendent Hors Taxes, applicables au 1er juin 2022.

Caractéristiques techniques (gamme)

Caractéristiques du moteur

Protection moteur	PTC intégrée
Classe de protection	IP55
Classe d'isolation	F
Émission	EN 61800-3
Immunité	EN 61800-3

Caractéristiques techniques (gamme)

Matériaux

Matériau du corps de pompe	Fonte
Lanterne	5.1301/EN-GJL-250, revêtement cataphorèse (KTL)
Roue	PPS-GF40
Arbre	acier inoxydable
Garniture mécanique	AQ1EGG

Diagramme caractéristique

Wilo-Stratos GIGA-D



Schéma de raccordement



- L1, L2, L3 : Alimentation réseau : 3~380 V – 3~480 V ($\pm 10\%$), 50/60 Hz
 PE : Raccordement du conducteur de protection
 DDG : Raccordement du capteur de pression différentielle
 In1 (1) : Entrée valeur réelle 0 – 10 V/0 – 20 mA ; 2 – 10 V/4 – 20 mA
 GND (2) : Mise à la terre pour In1 et In2
 + 24 V (3) : Sortie de courant continu pour un consommateur/capteur externe. Charge max. 60 mA
 In2 : Entrée valeur de consigne 0 – 10 V/0 – 20 mA ; 2 – 10 V/4 – 20 mA
 MP : Pompes multiples, interface pour pilotage pompes doubles
 Ext. off : Entrée de commande « Priorité Off »
 La pompe peut être activée ou désactivée par contact sec externe (24 V DC/10 mA).
 SBM :* Report de marche centralisé, contact sec (inverseur selon VDI 3814)
 SSM :* Report de défauts centralisé, contact sec (inverseur selon VDI 3814)
 AUX : Permutation des pompes externe (mode pompe double seulement). La permutation des pompes peut s'effectuer avec un contact sec externe (24 V DC/10 mA)
 Interrupteur DIP : 1 : Commutation entre les modes Fonctionnement (O) et Entretien (S)
 2 : Activation/Désactivation du menu pour le verrouillage d'accès
 En option : Module IF pour le raccordement à la gestion technique centralisée
 * Capacité de charge des contacts pour SBM et SSM :
 min. : 12 V DC/10 mA
 max. : 250 V CA/1 A

Informations de commande avec capteur de pression différentielle								
Types	Dia- mètre nominal de la bride	Entraxe	Puissance nominale du moteur	Poids net approx.	N° d'art.	EUR	Groupe GRD	Brides pleines
		L0 mm	P ₂ kW	m kg				
Stratos GIGA-D 40/1-25/1,6	DN 40	280	1,6	81	2170226	10.075,-	11	I
Stratos GIGA-D 40/1-32/2,2	DN 40	280	2,2	81	2170225	11.425,-	11	I
Stratos GIGA-D 40/1-39/3,0	DN 40	280	3,1	81	2170224	12.413,-	11	I
Stratos GIGA-D 40/1-45/3,8	DN 40	280	3,8	84	2170223	13.834,-	11	I
Stratos GIGA-D 40/1-51/4,2	DN 40	280	4,4	84	2170222	14.875,-	11	I
Stratos GIGA-D 40/4-63/11	DN 40	440	10,7	275	2192005	20.657,-	5	C
Stratos GIGA-D 50/1-14/0,8	DN 50	280	0,8	84	2170230	7.883,-	11	I
Stratos GIGA-D 50/1-20/1,3	DN 50	280	1,3	84	2170229	9.373,-	11	I
Stratos GIGA-D 50/1-26/1,9	DN 50	280	1,8	84	2170228	11.054,-	11	I
Stratos GIGA-D 50/1-33/2,6	DN 50	280	2,6	84	2170227	12.070,-	11	I
Stratos GIGA-D 50/1-38/2,8	DN 50	280	2,8	82	2170233	12.686,-	11	I
Stratos GIGA-D 50/1-44/3,2	DN 50	280	3,4	85	2170232	14.552,-	11	I
Stratos GIGA-D 50/1-50/4,2	DN 50	280	4,3	85	2170231	15.354,-	11	I
Stratos GIGA-D 50/4-53/11	DN 50	440	11,6	278	2192006	21.072,-	5	C
Stratos GIGA-D 50/4-62/15	DN 50	440	15,4	298	2192007	24.350,-	5	C
Stratos GIGA-D 65/1-8/0,6	DN 65	340	0,6	93	2170236	8.332,-	11	I
Stratos GIGA-D 65/1-12/1,1	DN 65	340	1,1	93	2170235	9.788,-	12	I
Stratos GIGA-D 65/1-17/1,7	DN 65	340	1,7	93	2170234	10.774,-	11	I
Stratos GIGA-D 65/1-21/2,3	DN 65	340	2,3	89	2170238	11.219,-	11	I
Stratos GIGA-D 65/1-27/3,0	DN 65	340	3	89	2170237	12.777,-	11	I
Stratos GIGA-D 65/1-34/3,1	DN 65	340	3,1	88	2170241	13.992,-	11	I
Stratos GIGA-D 65/1-38/3,8	DN 65	340	3,8	92	2170240	14.840,-	11	I
Stratos GIGA-D 65/1-42/4,8	DN 65	340	4,9	108	2170239	15.452,-	11	I
Stratos GIGA-D 65/3-40/11	DN 65	430	11,4	271	2192008	21.160,-	5	B
Stratos GIGA-D 65/3-49/15	DN 65	475	14,7	311	2192009	24.572,-	6	C
Stratos GIGA-D 65/4-57/18,5	DN 65	475	20	320	2192010	29.336,-	6	C
Stratos GIGA-D 65/5-65/22	DN 65	475	22	332	2192011	33.540,-	6	C
Stratos GIGA-D 80/1-16/2,3	DN 80	360	2,3	98	2170243	12.281,-	11	J
Stratos GIGA-D 80/1-21/3,5	DN 80	360	3,5	98	2170242	13.971,-	11	J
Stratos GIGA-D 80/1-32/4,1	DN 80	360	4,2	126	2170245	14.628,-	11	K
Stratos GIGA-D 80/1-37/5,3	DN 80	360	5,4	126	2170244	15.154,-	11	K
Stratos GIGA-D 80/2-31/11	DN 80	440	12,3	282	2192012	22.202,-	5	B
Stratos GIGA-D 80/3-40/15	DN 80	440	15,8	302	2192013	24.679,-	5	B
Stratos GIGA-D 80/3-48/18,5	DN 80	500	19,5	335	2192014	29.629,-	6	C
Stratos GIGA-D 80/4-53/22	DN 80	500	22,6	345	2192015	33.858,-	6	C
Stratos GIGA-D 100/1-13/2,3	DN 100	450	2,3	133	2170247	13.461,-	11	L
Stratos GIGA-D 100/1-17/3,7	DN 100	450	3,7	133	2170246	14.958,-	11	L
Stratos GIGA-D 100/1-27/4,8	DN 100	450	4,8	138	2170249	15.440,-	11	K
Stratos GIGA-D 100/1-33/6,0	DN 100	450	6	147	2170248	16.679,-	11	K
Stratos GIGA-D 100/2-22/11	DN 100	500	12	317	2192016	21.722,-	6	B
Stratos GIGA-D 100/2-24/11	DN 100	550	11,4	463	2192020	23.983,-	6	B
Stratos GIGA-D 100/2-26/15	DN 100	500	15,5	337	2192017	25.405,-	6	B
Stratos GIGA-D 100/2-29/18,5	DN 100	500	19,1	346	2192018	29.033,-	6	B
Stratos GIGA-D 100/3-33/22	DN 100	500	23,4	358	2192019	33.200,-	6	B
Stratos GIGA-D 150/1-14/11	DN 150	700	12	530	2192021	26.838,-	6	B

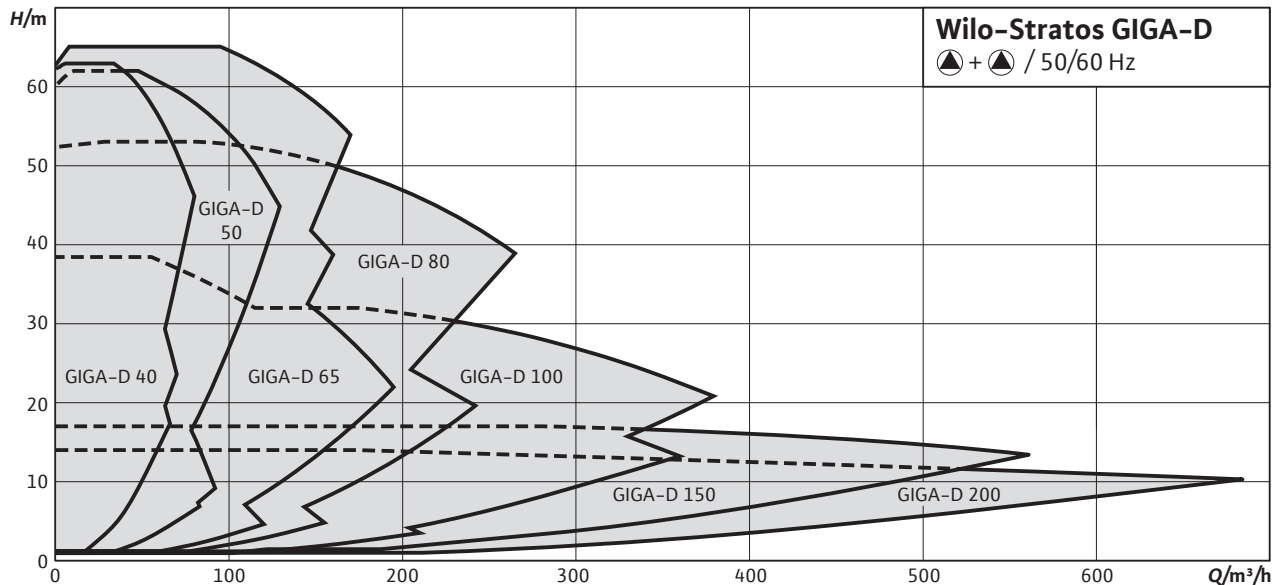
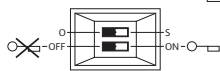
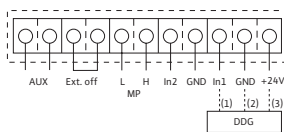
☎ = contacter Wilo

Sous réserve de modifications techniques. Tous les prix s'entendent Hors Taxes, applicables au 1er juin 2022.

Groupe de prix : PG3

Informations de commande avec capteur de pression différentielle								
Types	Dia- mètre nominal de la bride	Entraxe	Puissance nominale du moteur	Poids net approx.	N° d'art.	EUR	Groupe GRD	Brides pleines
		L0 mm	P ₂ kW	m kg				
Stratos GIGA-D 150/2-17/15	DN 150	700	15,3	642	2192022	29.939,-	6	B
Stratos GIGA-D 200/1-14/15	DN 200	800	14,9	770	2192025	33.936,-	6	B

Groupe de prix : PG3

Informations de commande sans capteur de pression différentielle								
Types	Dia- mètre nominal de la bride	Entraxe	Puissance nominale du moteur	Poids net approx.	N° d'art.	EUR	Groupe GRD	Brides pleines
		L0 mm	P ₂ kW	m kg				
Stratos GIGA-D 40/1-25/1,6-R1	DN 40	280	1,6	81	2170282	9.384,-	11	I
Stratos GIGA-D 40/1-32/2,2-R1	DN 40	280	2,2	81	2170281	10.734,-	11	I
Stratos GIGA-D 40/1-39/3,0-R1	DN 40	280	3,1	81	2170280	11.720,-	11	I
Stratos GIGA-D 40/1-45/3,8-R1	DN 40	280	3,8	84	2170279	13.139,-	11	I
Stratos GIGA-D 40/1-51/4,2-R1	DN 40	280	4,4	84	2170278	14.183,-	11	I
Stratos GIGA-D 40/4-63/11-R1	DN 40	440	10,7	275	2192051	19.967,-	5	C
Stratos GIGA-D 50/1-14/0,8-R1	DN 50	280	0,8	84	2170286	7.191,-	11	I
Stratos GIGA-D 50/1-20/1,3-R1	DN 50	280	1,3	84	2170285	8.681,-	11	I
Stratos GIGA-D 50/1-26/1,9-R1	DN 50	280	1,8	84	2170284	10.363,-	11	I
Stratos GIGA-D 50/1-33/2,6-R1	DN 50	280	2,6	84	2170283	11.375,-	11	I
Stratos GIGA-D 50/1-38/2,8-R1	DN 50	280	2,8	82	2170289	11.993,-	11	I
Stratos GIGA-D 50/1-44/3,2-R1	DN 50	280	3,4	85	2170288	13.859,-	11	I
Stratos GIGA-D 50/1-50/4,2-R1	DN 50	280	4,3	85	2170287	14.663,-	11	I
Stratos GIGA-D 50/4-53/11-R1	DN 50	440	11,6	278	2192052	20.378,-	5	C
Stratos GIGA-D 50/4-62/15-R1	DN 50	440	15,4	298	2192053	23.658,-	5	C
Stratos GIGA-D 65/1-8/0,6-R1	DN 65	340	0,6	93	2170292	7.639,-	11	I
Stratos GIGA-D 65/1-12/1,1-R1	DN 65	340	1,1	93	2170291	9.097,-	11	I
Stratos GIGA-D 65/1-17/1,7-R1	DN 65	340	1,7	93	2170290	10.083,-	11	I
Stratos GIGA-D 65/1-21/2,3-R1	DN 65	340	2,3	89	2170294	10.528,-	11	I
Stratos GIGA-D 65/1-27/3,0-R1	DN 65	340	3	89	2170293	12.086,-	11	I
Stratos GIGA-D 65/1-34/3,1-R1	DN 65	340	3,1	88	2170297	13.301,-	11	I
Stratos GIGA-D 65/1-38/3,8-R1	DN 65	340	3,8	92	2170296	14.147,-	11	I
Stratos GIGA-D 65/1-42/4,8-R1	DN 65	340	4,9	108	2170295	14.759,-	11	I
Stratos GIGA-D 65/3-40/11-R1	DN 65	430	11,4	271	2192054	20.470,-	5	B
Stratos GIGA-D 65/3-49/15-R1	DN 65	475	14,7	311	2192055	23.879,-	6	C
Stratos GIGA-D 65/4-57/18,5-R1	DN 65	475	20	320	2192056	28.645,-	6	C
Stratos GIGA-D 65/5-65/22-R1	DN 65	475	22	332	2192057	32.850,-	6	C
Stratos GIGA-D 80/1-16/2,3-R1	DN 80	360	2,3	98	2170299	11.589,-	11	J
Stratos GIGA-D 80/1-21/3,5-R1	DN 80	360	3,5	98	2170298	13.278,-	11	J
Stratos GIGA-D 80/1-32/4,1-R1	DN 80	360	4,2	126	2170301	13.937,-	11	K
Stratos GIGA-D 80/1-37/5,3-R1	DN 80	360	5,4	126	2170300	14.462,-	11	K
Stratos GIGA-D 80/2-31/11-R1	DN 80	440	12,3	282	2192058	21.511,-	5	B
Stratos GIGA-D 80/3-40/15-R1	DN 80	440	15,8	302	2192059	23.986,-	5	B
Stratos GIGA-D 80/3-48/18,5-R1	DN 80	500	19,5	335	2192060	28.935,-	6	C
Stratos GIGA-D 80/4-53/22-R1	DN 80	500	22,6	345	2192061	33.165,-	6	C

☎ = contacter Wilo

Sous réserve de modifications techniques. Tous les prix s'entendent Hors Taxes, applicables au 1er juin 2022.

Informations de commande sans capteur de pression différentielle								
Types	Dia- mètre nominal de la bride	Entraxe	Puissance nominale du moteur	Poids net approx.	N° d'art.	EUR	Groupe GRD	Brides pleines
		L0 mm	P ₂ kW	m kg				
Stratos GIGA-D 100/1-13/2,3-R1	DN 100	450	2,3	133	2170303	12.767,-	11	L
Stratos GIGA-D 100/1-17/3,7-R1	DN 100	450	3,7	133	2170302	14.264,-	11	L
Stratos GIGA-D 100/1-27/4,8-R1	DN 100	450	4,8	138	2170305	14.749,-	11	K
Stratos GIGA-D 100/1-33/6,0-R1	DN 100	450	6	147	2170304	15.989,-	11	K
Stratos GIGA-D 100/2-22/11-R1	DN 100	500	12	317	2192062	21.032,-	6	B
Stratos GIGA-D 100/2-24/11-R1	DN 100	550	11,4	463	2192066	23.427,-	6	B
Stratos GIGA-D 100/2-26/15-R1	DN 100	500	15,5	337	2192063	24.714,-	6	B
Stratos GIGA-D 100/2-29/18,5-R1	DN 100	500	19,1	346	2192064	28.340,-	6	B
Stratos GIGA-D 100/3-33/22-R1	DN 100	500	23,4	358	2192065	32.509,-	6	B
Stratos GIGA-D 150/1-14/11-R1	DN 150	700	12	530	2192067	26.282,-	6	B
Stratos GIGA-D 150/2-17/15-R1	DN 150	700	15,3	642	2192068	29.382,-	6	B
Stratos GIGA-D 200/1-14/15-R1	DN 200	800	14,9	770	2192071	33.376,-	6	B

Informations sur les passations de commande avec capteur de pression différentielle (garniture mécanique spéciale pour mélange eau-glycol)								
Types	Dia- mètre nominal de la bride	Entraxe	Puissance nominale du moteur	Poids net approx.	N° d'art.	EUR	Groupe GRD	Brides pleines
		L0 mm	P ₂ kW	m kg				
Stratos GIGA-D 40/1-25/1,6-S1	DN 40	280	1,6	81	2170618	10.192,-	11	I
Stratos GIGA-D 40/1-32/2,2-S1	DN 40	280	2,2	81	2170617	11.539,-	11	I
Stratos GIGA-D 40/1-39/3,0-S1	DN 40	280	3,1	81	2170616	12.526,-	11	I
Stratos GIGA-D 40/1-45/3,8-S1	DN 40	280	3,8	84	2170615	13.948,-	11	I
Stratos GIGA-D 40/1-51/4,2-S1	DN 40	280	4,4	84	2170614	14.988,-	11	I
Stratos GIGA-D 40/4-63/11-S1	DN 40	440	10,7	275	2192373	20.772,-	5	C
Stratos GIGA-D 50/1-14/0,8-S1	DN 50	280	0,8	84	2170622	7.997,-	11	I
Stratos GIGA-D 50/1-20/1,3-S1	DN 50	280	1,3	84	2170621	9.486,-	11	I
Stratos GIGA-D 50/1-26/1,9-S1	DN 50	280	1,8	84	2170620	11.169,-	11	I
Stratos GIGA-D 50/1-33/2,6-S1	DN 50	280	2,6	84	2170619	12.183,-	11	I
Stratos GIGA-D 50/1-38/2,8-S1	DN 50	280	2,8	82	2170625	12.799,-	11	I
Stratos GIGA-D 50/1-44/3,2-S1	DN 50	280	3,4	85	2170624	14.665,-	11	I
Stratos GIGA-D 50/1-50/4,2-S1	DN 50	280	4,3	85	2170623	15.467,-	11	I
Stratos GIGA-D 50/4-53/11-S1	DN 50	440	11,6	278	2192374	21.185,-	5	C
Stratos GIGA-D 50/4-62/15-S1	DN 50	440	15,4	298	2192375	24.464,-	5	C
Stratos GIGA-D 65/1-8/0,6-S1	DN 65	340	0,6	93	2170628	8.445,-	11	I
Stratos GIGA-D 65/1-12/1,1-S1	DN 65	340	1,1	93	2170627	9.901,-	11	I
Stratos GIGA-D 65/1-17/1,7-S1	DN 65	340	1,7	93	2170626	10.887,-	11	I
Stratos GIGA-D 65/1-21/2,3-S1	DN 65	340	2,3	89	2170630	11.332,-	11	I
Stratos GIGA-D 65/1-27/3,0-S1	DN 65	340	3	89	2170629	12.890,-	11	I
Stratos GIGA-D 65/1-34/3,1-S1	DN 65	340	3,1	88	2170633	14.105,-	11	I
Stratos GIGA-D 65/1-38/3,8-S1	DN 65	340	3,8	92	2170632	14.954,-	11	I
Stratos GIGA-D 65/1-42/4,8-S1	DN 65	340	4,9	108	2170631	15.565,-	11	I
Stratos GIGA-D 65/3-40/11-S1	DN 65	430	11,4	271	2192376	21.275,-	5	B

☎ = contacter Wilo

Sous réserve de modifications techniques. Tous les prix s'entendent Hors Taxes, applicables au 1er juin 2022.

Groupe de prix : PG3

Informations sur les passations de commande avec capteur de pression différentielle (garniture mécanique spéciale pour mélange eau-glycol)

Types	Dia- mètre nominal de la bride	Entraxe	Puissance nominale du moteur	Poids net approx.	N° d'art.	Groupe GRD	Brides pleines	
								L0 mm
Stratos GIGA-D 65/3-49/15-S1	DN 65	475	14,7	311	2192377	24.685,-	6	C
Stratos GIGA-D 65/4-57/18,5-S1	DN 65	475	20	320	2192378	29.450,-	6	C
Stratos GIGA-D 65/5-65/22-S1	DN 65	475	22	332	2192379	33.653,-	6	C
Stratos GIGA-D 80/1-16/2,3-S1	DN 80	360	2,3	98	2170635	12.395,-	11	J
Stratos GIGA-D 80/1-21/3,5-S1	DN 80	360	3,5	98	2170634	14.084,-	11	J
Stratos GIGA-D 80/1-32/4,1-S1	DN 80	360	4,2	126	2170637	14.741,-	11	K
Stratos GIGA-D 80/1-37/5,3-S1	DN 80	360	5,4	126	2170636	15.269,-	11	K
Stratos GIGA-D 80/2-31/11-S1	DN 80	440	12,3	282	2192380	22.315,-	5	B
Stratos GIGA-D 80/3-40/15-S1	DN 80	440	15,8	302	2192381	24.792,-	5	B
Stratos GIGA-D 80/3-48/18,5-S1	DN 80	500	19,5	335	2192382	29.742,-	6	C
Stratos GIGA-D 80/4-53/22-S1	DN 80	500	22,6	345	2192383	33.971,-	6	C
Stratos GIGA-D 100/1-13/2,3-S1	DN 100	450	2,3	133	2170639	13.574,-	11	L
Stratos GIGA-D 100/1-17/3,7-S1	DN 100	450	3,7	133	2170638	15.071,-	11	L
Stratos GIGA-D 100/1-27/4,8-S1	DN 100	450	4,8	138	2170641	15.553,-	11	K
Stratos GIGA-D 100/1-33/6,0-S1	DN 100	450	6	147	2170640	16.792,-	11	K
Stratos GIGA-D 100/2-22/11-S1	DN 100	500	12	317	2192384	21.837,-	6	B
Stratos GIGA-D 100/2-24/11-S1	DN 100	550	11,4	463	2192388	24.150,-	6	B
Stratos GIGA-D 100/2-26/15-S1	DN 100	500	15,5	337	2192385	25.518,-	6	B
Stratos GIGA-D 100/2-29/18,5-S1	DN 100	500	19,1	346	2192386	29.146,-	6	B
Stratos GIGA-D 100/3-33/22-S1	DN 100	500	23,4	358	2192387	33.313,-	6	B
Stratos GIGA-D 150/1-14/11-S1	DN 150	700	12	530	2192389	27.006,-	6	B
Stratos GIGA-D 150/2-17/15-S1	DN 150	700	15,3	642	2192390	30.262,-	6	B
Stratos GIGA-D 200/1-14/15-S1	DN 200	800	14,9	770	2192393	34.257,-	6	B

Groupe de prix : PG3

Informations sur les passations de commande sans capteur de pression différentielle (garniture mécanique spéciale pour mélange eau-glycol)

Types	Dia- mètre nominal de la bride	Entraxe	Puissance nominale du moteur	Poids net approx.	N° d'art.	Groupe GRD	Brides pleines	
								L0 mm
-	DN 65	340	3,8	-	2170660	14.261,-	11	-
-	DN 65	340	3,1	-	2170661	13.414,-	11	-
Stratos GIGA-D 40/1-25/1,6-R1-S1	DN 40	280	1,6	81	2170646	9.497,-	11	I
Stratos GIGA-D 40/1-32/2,2-R1-S1	DN 40	280	2,2	81	2170645	10.847,-	11	I
Stratos GIGA-D 40/1-39/3,0-R1-S1	DN 40	280	3,1	81	2170644	11.834,-	11	I
Stratos GIGA-D 40/1-45/3,8-R1-S1	DN 40	280	3,8	84	2170643	13.254,-	11	I
Stratos GIGA-D 40/1-51/4,2-R1-S1	DN 40	280	4,4	84	2170642	14.297,-	11	I
Stratos GIGA-D 40/4-63/11-R1-S1	DN 40	440	10,7	275	2192419	20.081,-	5	C
Stratos GIGA-D 50/1-14/0,8-R1-S1	DN 50	280	0,8	84	2170650	7.304,-	11	I
Stratos GIGA-D 50/1-20/1,3-R1-S1	DN 50	280	1,3	84	2170649	8.794,-	11	I
Stratos GIGA-D 50/1-26/1,9-R1-S1	DN 50	280	1,8	84	2170648	10.476,-	11	I
Stratos GIGA-D 50/1-33/2,6-R1-S1	DN 50	280	2,6	84	2170647	11.490,-	11	I
Stratos GIGA-D 50/1-38/2,8-R1-S1	DN 50	280	2,8	82	2170653	12.106,-	11	I

☎ = contacter Wilo

Sous réserve de modifications techniques. Tous les prix s'entendent Hors Taxes, applicables au 1er juin 2022.

Informations sur les passations de commande sans capteur de pression différentielle (garniture mécanique spéciale pour mélange eau-glycol)

Types	Dia- mètre nominal de la bride	Entraxe <i>L₀</i> mm	Puissance nominale du moteur <i>P₂</i> kW	Poids net approx. <i>m</i> kg	N° d'art.	Groupe GRD	Brides pleines	EUR
Stratos GIGA-D 50/1-44/3,2-R1-S1	DN 50	280	3,4	85	2170652	11	I	13.972,-
Stratos GIGA-D 50/1-50/4,2-R1-S1	DN 50	280	4,3	85	2170651	11	I	14.777,-
Stratos GIGA-D 50/4-53/11-R1-S1	DN 50	440	11,6	278	2192420	5	C	20.492,-
Stratos GIGA-D 50/4-62/15-R1-S1	DN 50	440	15,4	298	2192421	5	C	23.771,-
Stratos GIGA-D 65/1-8/0,6-R1-S1	DN 65	340	0,6	93	2170656	11	I	7.752,-
Stratos GIGA-D 65/1-12/1,1-R1-S1	DN 65	340	1,1	93	2170655	11	I	9.210,-
Stratos GIGA-D 65/1-17/1,7-R1-S1	DN 65	340	1,7	93	2170654	11	I	10.196,-
Stratos GIGA-D 65/1-21/2,3-R1-S1	DN 65	340	2,3	89	2170658	11	I	10.641,-
Stratos GIGA-D 65/1-27/3,0-R1-S1	DN 65	340	3	89	2170657	11	I	12.199,-
Stratos GIGA-D 65/1-42/4,8-R1-S1	DN 65	340	4,9	108	2170659	11	I	14.872,-
Stratos GIGA-D 65/3-40/11-R1-S1	DN 65	430	11,4	271	2192422	5	B	20.583,-
Stratos GIGA-D 65/3-49/15-R1-S1	DN 65	475	14,7	311	2192423	6	C	23.992,-
Stratos GIGA-D 65/4-57/18,5-R1-S1	DN 65	475	20	320	2192424	6	C	28.759,-
Stratos GIGA-D 65/5-65/22-R1-S1	DN 65	475	22	332	2192425	6	C	32.963,-
Stratos GIGA-D 80/1-16/2,3-R1-S1	DN 80	360	2,3	98	2170663	11	J	11.702,-
Stratos GIGA-D 80/1-21/3,5-R1-S1	DN 80	360	3,5	98	2170662	11	J	13.393,-
Stratos GIGA-D 80/1-32/4,1-R1-S1	DN 80	360	4,2	126	2170665	11	K	14.050,-
Stratos GIGA-D 80/1-37/5,3-R1-S1	DN 80	360	5,4	126	2170664	11	K	14.575,-
Stratos GIGA-D 80/2-31/11-R1-S1	DN 80	440	12,3	282	2192426	5	B	21.625,-
Stratos GIGA-D 80/3-40/15-R1-S1	DN 80	440	15,8	302	2192427	5	B	24.100,-
Stratos GIGA-D 80/3-48/18,5-R1-S1	DN 80	500	19,5	335	2192428	6	C	29.049,-
Stratos GIGA-D 80/4-53/22-R1-S1	DN 80	500	22,6	345	2192429	6	C	33.280,-
Stratos GIGA-D 100/1-13/2,3-R1-S1	DN 100	450	2,3	133	2170667	11	L	12.881,-
Stratos GIGA-D 100/1-17/3,7-R1-S1	DN 100	450	3,7	133	2170666	11	L	14.379,-
Stratos GIGA-D 100/1-27/4,8-R1-S1	DN 100	450	4,8	138	2170669	11	K	14.862,-
Stratos GIGA-D 100/1-33/6,0-R1-S1	DN 100	450	6	147	2170668	11	K	16.102,-
Stratos GIGA-D 100/2-22/11-R1-S1	DN 100	500	12	317	2192430	6	B	21.146,-
Stratos GIGA-D 100/2-24/11-R1-S1	DN 100	550	11,4	463	2192434	6	B	23.594,-
Stratos GIGA-D 100/2-26/15-R1-S1	DN 100	500	15,5	337	2192431	6	B	24.828,-
Stratos GIGA-D 100/2-29/18,5-R1-S1	DN 100	500	19,1	346	2192432	6	B	28.453,-
Stratos GIGA-D 100/3-33/22-R1-S1	DN 100	500	23,4	358	2192433	6	B	32.622,-
Stratos GIGA-D 150/1-14/11-R1-S1	DN 150	700	12	530	2192435	6	B	26.451,-
Stratos GIGA-D 150/2-17/15-R1-S1	DN 150	700	15,3	642	2192436	6	B	29.704,-
Stratos GIGA-D 200/1-14/15-R1-S1	DN 200	800	14,9	770	2192439	6	B	33.699,-

Courbe caractéristique

Stratos GIGA-D 40/1-25/1,6

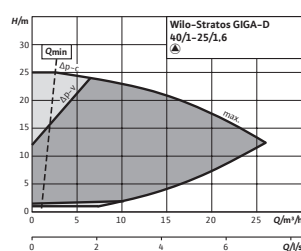

Courbe caractéristique

Stratos GIGA-D 40/1-32/2,2

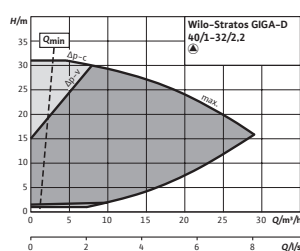

Courbe caractéristique

Stratos GIGA-D 40/1-39/3,0

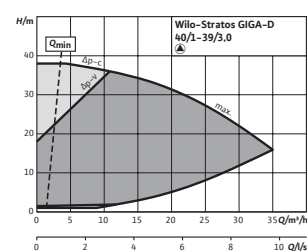

☎ = contacter Wilo

Sous réserve de modifications techniques. Tous les prix s'entendent Hors Taxes, applicables au 1er juin 2022.

Courbe caractéristique

Stratos GIGA-D 40/1-45/3,8

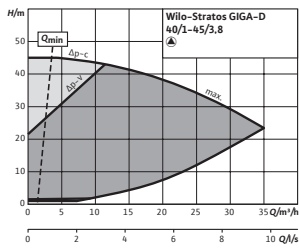

Courbe caractéristique

Stratos GIGA-D 40/1-51/4,2

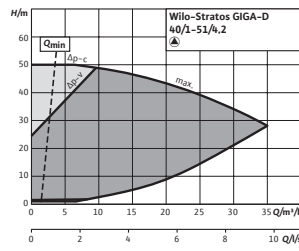

Courbe caractéristique

Stratos GIGA-D 40/4-63/11

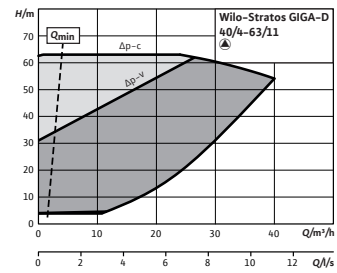

Courbe caractéristique

Stratos GIGA-D 50/1-14/0,8

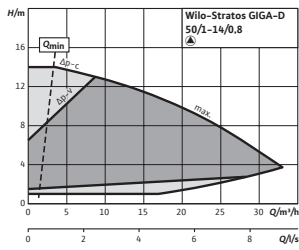

Courbe caractéristique

Stratos GIGA-D 50/1-20/1,3

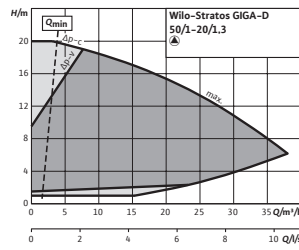

Courbe caractéristique

Stratos GIGA-D 50/1-26/1,9

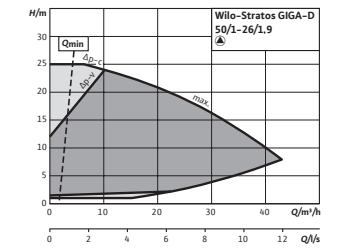

Courbe caractéristique

Stratos GIGA-D 50/1-33/2,6

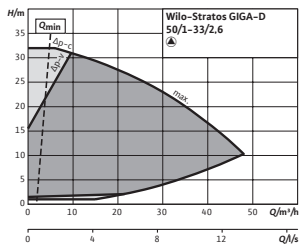

Courbe caractéristique

Stratos GIGA-D 50/1-38/2,8

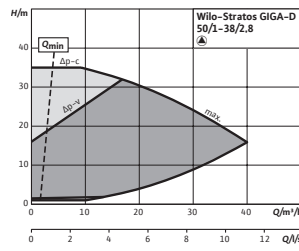

Courbe caractéristique

Stratos GIGA-D 50/1-44/3,2

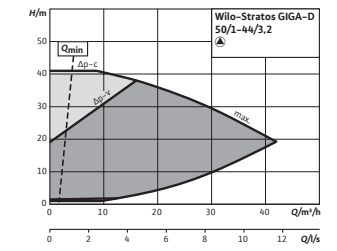

Courbe caractéristique

Stratos GIGA-D 50/1-50/4,2

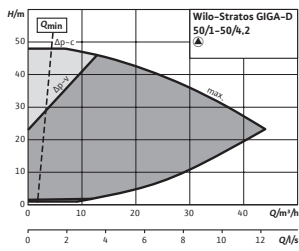

Courbe caractéristique

Stratos GIGA-D 50/4-53/11

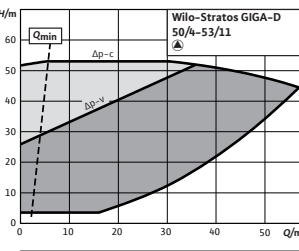

Courbe caractéristique

Stratos GIGA-D 50/4-62/15

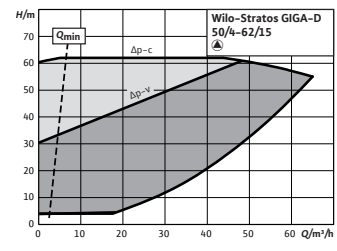

Courbe caractéristique

Stratos GIGA-D 65/1-8/0,6

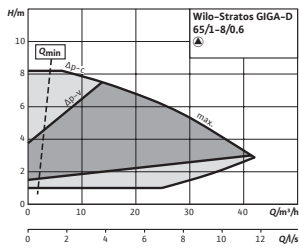

Courbe caractéristique

Stratos GIGA-D 65/1-12/1,1

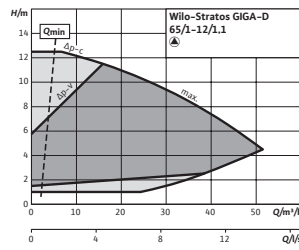

Courbe caractéristique

Stratos GIGA-D 65/1-17/1,7

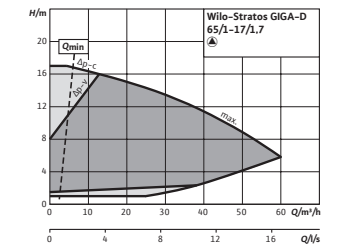

☎ = contacter Wilo

Sous réserve de modifications techniques. Tous les prix s'entendent Hors Taxes, applicables au 1er juin 2022.

Courbe caractéristique

Stratos GIGA-D 65/1-21/2,3

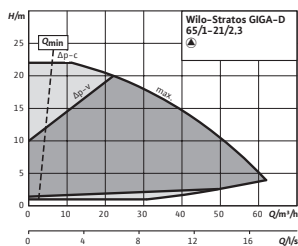

Courbe caractéristique

Stratos GIGA-D 65/1-27/3,0

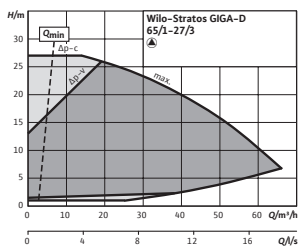

Courbe caractéristique

Stratos GIGA-D 65/1-34/3,1

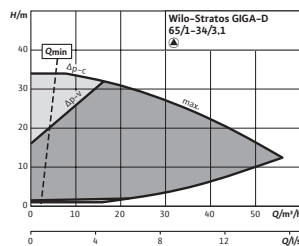

Courbe caractéristique

Stratos GIGA-D 65/1-38/3,8

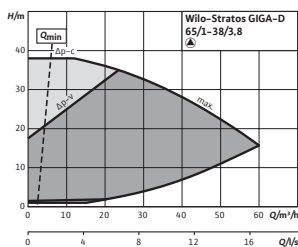

Courbe caractéristique

Stratos GIGA-D 65/1-42/4,8

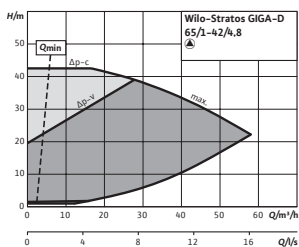

Courbe caractéristique

Stratos GIGA-D 65/3-40/11

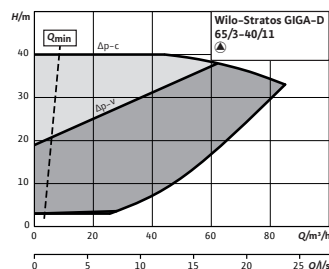

Courbe caractéristique

Stratos GIGA-D 65/3-49/15

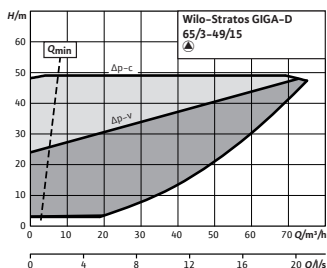

Courbe caractéristique

Stratos GIGA-D 65/4-57/18,5

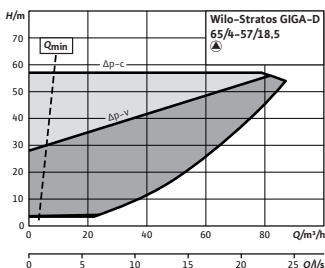

Courbe caractéristique

Stratos GIGA-D 65/5-65/22

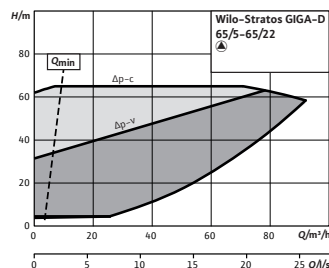

Courbe caractéristique

Stratos GIGA-D 80/1-16/2,3

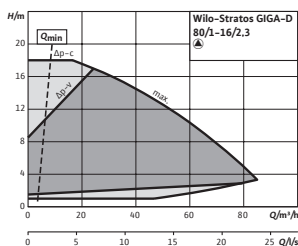

Courbe caractéristique

Stratos GIGA-D 80/1-21/3,5

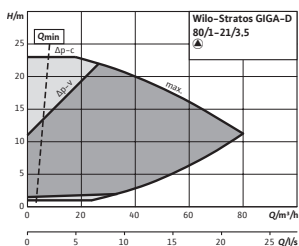

Courbe caractéristique

Stratos GIGA-D 80/1-32/4,1

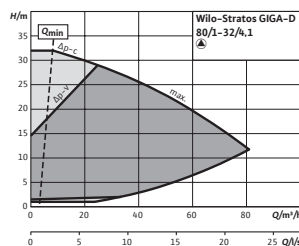

Courbe caractéristique

Stratos GIGA-D 80/1-37/5,3

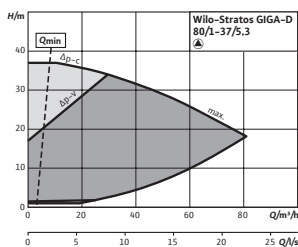

Courbe caractéristique

Stratos GIGA-D 80/2-31/11

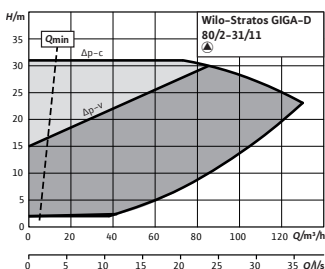

Courbe caractéristique

Stratos GIGA-D 80/3-40/15

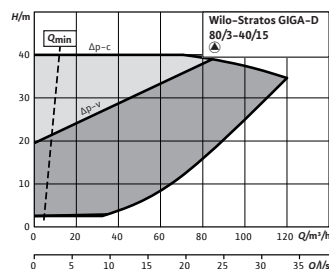

☎ = contacter Wilo

Sous réserve de modifications techniques. Tous les prix s'entendent Hors Taxes, applicables au 1er juin 2022.

Courbe caractéristique

Stratos GIGA-D 80/3-48/18,5

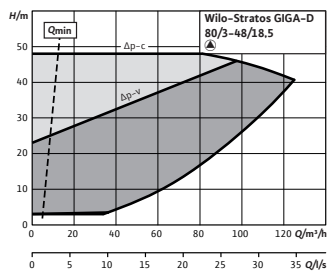

Courbe caractéristique

Stratos GIGA-D 80/4-53/22

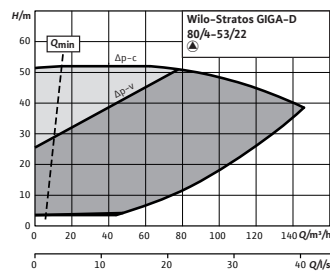

Courbe caractéristique

Stratos GIGA-D 100/1-13/2,3

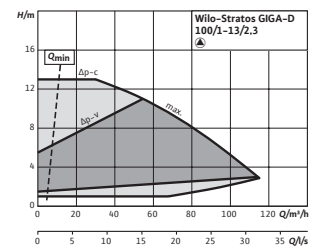

Courbe caractéristique

Stratos GIGA-D 100/1-17/3,7

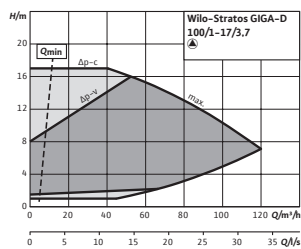

Courbe caractéristique

Stratos GIGA-D 100/1-27/4,8

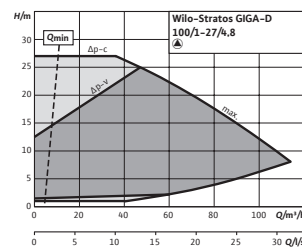

Courbe caractéristique

Stratos GIGA-D 100/1-33/6,0

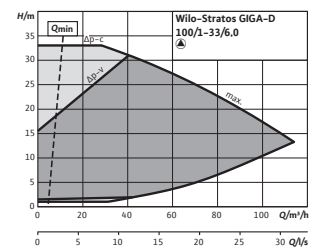

Courbe caractéristique

Stratos GIGA-D 100/2-22/11

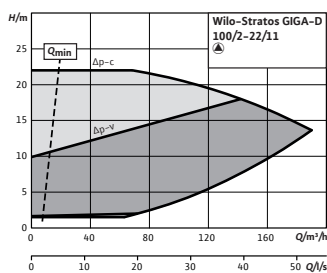

Courbe caractéristique

Wilo-Stratos GIGA-D 100/2-24/11

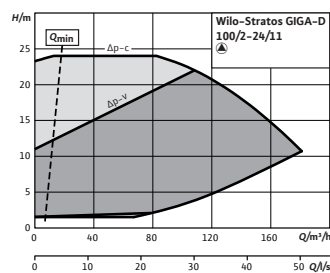

Courbe caractéristique

Stratos GIGA-D 100/2-26/15

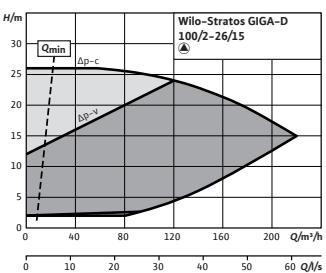

Courbe caractéristique

Stratos GIGA-D 100/2-29/18,5

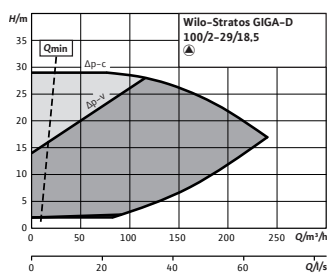

Courbe caractéristique

Wilo-Stratos GIGA-D 100/3-33/22

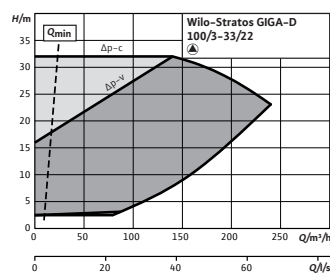

Courbe caractéristique

Wilo-Stratos GIGA-D 150/1-14/11

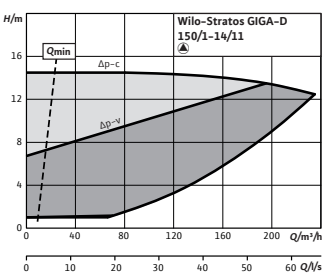

Courbe caractéristique

Wilo-Stratos GIGA-D 150/2-17/15

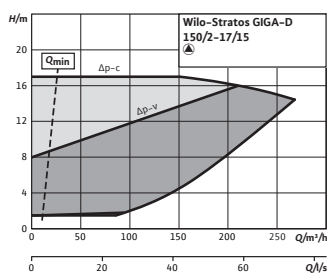

Courbe caractéristique

Wilo-Stratos GIGA-D 200/1-14/15

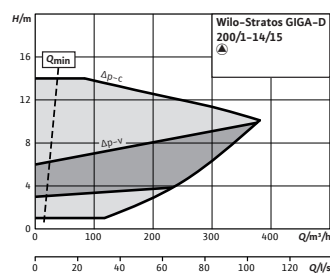

☎ = contacter Wilo

Sous réserve de modifications techniques. Tous les prix s'entendent Hors Taxes, applicables au 1er juin 2022.

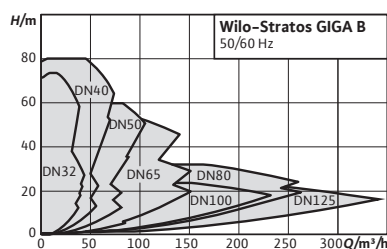

Accessoires	Page
Acquisition de la pression différentielle	338
Modules de contrôle des pompes/interface	334
Contrôle des pompes CCe-HVAC	325
Contrôle des pompes SCe-HVAC	328
Montage mural/montage sur fondation	310



Wilo-Stratos GIGA B



Conception

Pompe monobloc à haut rendement avec moteur EC et adaptation électronique des performances, construction à moteur ventilé. Exécution en tant que pompe monocellulaire basse pression avec raccord à bride et garniture mécanique.

Utilisation

Pompage d'eau de chauffage (selon VDI 2035), d'eau froide ainsi que de mélanges eau-glycol sans matières abrasives dans les installations de chauffage, d'eau froide et d'eau de refroidissement.

Contenu de la livraison

- Pompe
- Notice de montage et de mise en service

Options

- Variante...-R1 sans capteur de pression différentielle
- Variante ...-S1 avec garnitures mécaniques spéciales (moyennant supplément)

Vos avantages

- Pompe à haut rendement innovante pour les meilleurs rendements totaux avec dimensions principales selon EN 733
- Moteur EC à haut rendement de classe énergétique IE5 selon CEI 60034-30-2
- Interfaces en option pour la communication bus par modules IF enfichables

Dénomination

Exemple	Wilo-Stratos GIGA B 40/1-51/4,5
Stratos GIGA B	Pompe à haut rendement Construction monobloc
40	Diamètre nominal DN du raccord à brides (pour Stratos GIGA B : côté refoulement) [mm]
1-51	1 = plus petite hauteur de refoulement réglable [m] 51 = plus grande hauteur de refoulement réglable [m]
4,5	Puissance nominale P2 en [kW]
-xx	Variante : P. ex. R1 - exécution sans capteur de pression différentielle

Caractéristiques techniques (gamme)

Liquides autorisés (autres liquides sur demande)

Eau de chauffage (selon VDI 2035)	oui
Mélange eau-glycol (à 20-40 % vol. glycol et température du fluide ≤ 40 °C)	oui
Eau de refroidissement/eau froide	oui
Huile thermique	Version spéciale moyennant supplément

Caractéristiques techniques (gamme)

Domaine d'application admissible

Pression de service maximale PN	16 bar
Raccordement électrique	
Alimentation réseau	3~380 V, 50/60 Hz / 3~400 V, 50/60 Hz / 3~440 V, 50/60 Hz

Caractéristiques du moteur

Protection moteur	PTC intégrée
-------------------	--------------

☎ = contacter Wilo

Sous réserve de modifications techniques. Tous les prix s'entendent Hors Taxes, applicables au 1er juin 2022.

Caractéristiques techniques (gamme)

Classe de protection	IP55
Classe d'isolation	F
Émission	EN 61800-3
Immunité	EN 61800-3

Caractéristiques techniques (gamme)

Matériaux	
Matériau du corps de pompe	5.1301/EN-GJL-250, revêtement cataphorèse (KTL)
Lanterne	
Garniture mécanique	AQ1EGG

Diagramme caractéristique

Stratos GIGA B



Schéma de raccordement



- L1, L2, L3 : Alimentation réseau : 3~380 V – 3~480 V ($\pm 10\%$), 50/60 Hz
- PE : Raccordement du conducteur de protection
- DDG : Raccordement du capteur de pression différentielle
- In1 (1) : Entrée valeur réelle 0 – 10 V/0 – 20 mA ;
2 – 10 V/4 – 20 mA
- GND (2) : Mise à la terre pour In1 et In2
- + 24 V (3) : Sortie de courant continu pour un consommateur/capteur externe. Charge max. 60 mA
- In2 : Entrée valeur de consigne 0 – 10 V/0 – 20 mA ;
2 – 10 V/4 – 20 mA
- MP : Pompes multiples, interface pour pilotage pompes doubles
- Ext. off : Entrée de commande « Priorité Off »
La pompe peut être activée ou désactivée par contact sec externe (24 V DC/10 mA).
- SBM :* Report de marche centralisé, contact sec (inverseur selon VDI 3814)
- SSM :* Report de défauts centralisé, contact sec (inverseur selon VDI 3814)
- AUX : Permutation des pompes externe (mode pompe double seulement). La permutation des pompes peut s'effectuer avec un contact sec externe (24 V DC/10 mA)
- Interrupteur DIP : 1 : Commutation entre les modes Fonctionnement (O) et Entretien (S)
2 : Activation/Désactivation du menu pour le verrouillage d'accès
- En option : Module IF pour le raccordement à la gestion technique centralisée

* Capacité de charge des contacts pour SBM et SSM :
min. : 12 V DC/10 mA
max. : 250 V CA/1 A

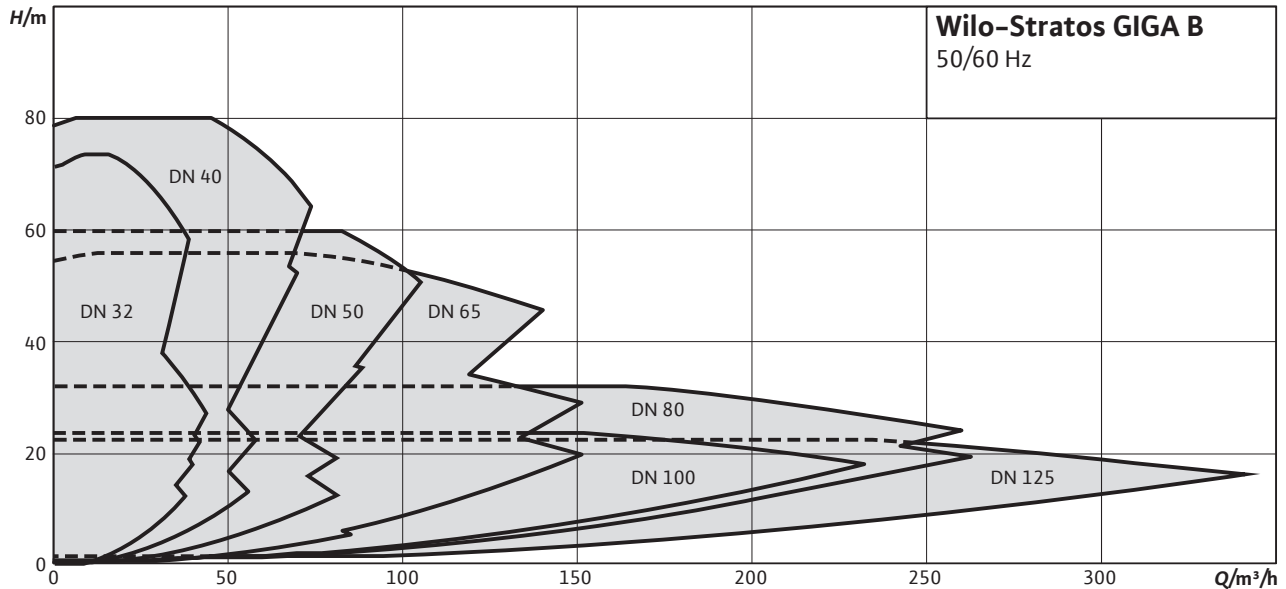
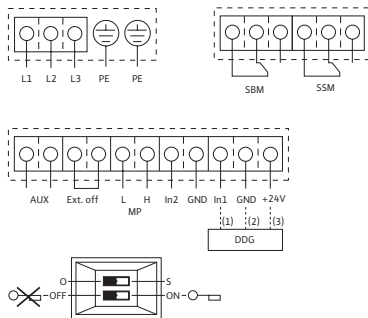
☎ = contacter Wilo

Sous réserve de modifications techniques. Tous les prix s'entendent Hors Taxes, applicables au 1er juin 2022.

Informations de commande avec capteur de pression différentielle							
Types	Bride côté aspiration	Côté refoulement	Puissance nominale du moteur	Poids net approx.	N° d'art.	Groupe GRD	
	DNs	DNd	P_2 kW	m kg		EUR	
Stratos GIGA B 32/1-13/0,8	DN 50	DN 32	0,8	38	2189106	5.418,-	11
Stratos GIGA B 32/1-19/1,2	DN 50	DN 32	1,3	38	2189105	6.042,-	11
Stratos GIGA B 32/1-25/1,6	DN 50	DN 32	1,6	39	2189102	6.538,-	11
Stratos GIGA B 32/1-25/1,9	DN 50	DN 32	1,9	38	2189104	6.771,-	11
Stratos GIGA B 32/1-32/2,3	DN 50	DN 32	2,2	39	2189101	7.097,-	11
Stratos GIGA B 32/1-32/2,6	DN 50	DN 32	2,6	38	2189103	7.426,-	11
Stratos GIGA B 32/1-35/3,0	DN 50	DN 32	2,8	39	2189109	8.181,-	11
Stratos GIGA B 32/1-38/3,0	DN 50	DN 32	2,9	39	2189100	8.040,-	11
Stratos GIGA B 32/1-41/3,8	DN 50	DN 32	3,4	40	2189108	9.497,-	11
Stratos GIGA B 32/1-45/3,8	DN 50	DN 32	3,6	40	2189099	9.283,-	11
Stratos GIGA B 32/1-48/4,5	DN 50	DN 32	4,4	40	2189107	10.827,-	11
Stratos GIGA B 32/1-51/4,5	DN 50	DN 32	4,2	40	2189098	9.971,-	11
Stratos GIGA B 32/5-74/11	DN 50	DN 32	10,6	133	2196173	12.567,-	5
Stratos GIGA B 40/1-33/3,0	DN 65	DN 40	3,1	41	2189117	8.305,-	11
Stratos GIGA B 40/1-38/3,8	DN 65	DN 40	3,8	42	2189116	9.563,-	11
Stratos GIGA B 40/1-44/4,5	DN 65	DN 40	4,8	51	2189115	10.860,-	11
Stratos GIGA B 40/4-51/11	DN 65	DN 40	11,2	136	2196174	12.983,-	5
Stratos GIGA B 40/4-58/15	DN 65	DN 40	14,6	147	2196175	15.742,-	5
Stratos GIGA B 40/5-70/18,5	DN 65	DN 40	17,5	163	2196176	19.086,-	6
Stratos GIGA B 40/6-80/22	DN 65	DN 40	21,7	170	2196177	21.662,-	6
Stratos GIGA B 50/1-8/0,6	DN 65	DN 50	0,6	41	2189112	5.767,-	11
Stratos GIGA B 50/1-12/1,2	DN 65	DN 50	1,1	41	2189111	6.222,-	11
Stratos GIGA B 50/1-17/1,9	DN 65	DN 50	1,7	41	2189110	6.987,-	11
Stratos GIGA B 50/1-21/2,3	DN 65	DN 50	2,2	43	2189114	7.833,-	11
Stratos GIGA B 50/1-27/3,0	DN 65	DN 50	3	43	2189113	8.595,-	11
Stratos GIGA B 50/1-32/3,8	DN 65	DN 50	4,1	56	2189121	9.648,-	11
Stratos GIGA B 50/1-37/5,0	DN 65	DN 50	5,4	56	2189120	10.902,-	11
Stratos GIGA B 50/3-42/11	DN 65	DN 50	11,1	121	2196178	13.316,-	5
Stratos GIGA B 50/4-49/15	DN 65	DN 50	15,3	148	2196179	16.189,-	6
Stratos GIGA B 50/4-55/18,5	DN 65	DN 50	18,9	153	2196180	19.260,-	6
Stratos GIGA B 50/4-60/22	DN 65	DN 50	22,5	159	2196181	21.998,-	6
Stratos GIGA B 65/1-18/1,9	DN 80	DN 65	2,2	50	2189119	8.103,-	11
Stratos GIGA B 65/1-22/3,0	DN 80	DN 65	3,4	50	2189118	9.814,-	11
Stratos GIGA B 65/2-30/11	DN 80	DN 65	11	127	2196182	14.078,-	5
Stratos GIGA B 65/3-38/15	DN 80	DN 65	15,3	137	2196183	16.328,-	5
Stratos GIGA B 65/4-50/18,5	DN 80	DN 65	18,6	159	2196184	19.360,-	6
Stratos GIGA B 65/4-56/22	DN 80	DN 65	22,9	168	2196185	22.169,-	6
Stratos GIGA B 80/1-13/1,9	DN 100	DN 80	2,3	62	2189123	9.501,-	11
Stratos GIGA B 80/1-18/3,2	DN 100	DN 80	3,7	62	2189122	10.747,-	11
Stratos GIGA B 80/1-27/4,5	DN 100	DN 80	4,8	66	2189125	11.695,-	11
Stratos GIGA B 80/1-32/5,6	DN 100	DN 80	6,1	70	2189124	13.129,-	11
Stratos GIGA B 80/2-23/11	DN 100	DN 80	11,6	142	2196186	14.392,-	6
Stratos GIGA B 80/2-25/11	DN 100	DN 80	10,7	212	2196190	15.989,-	6
Stratos GIGA B 80/2-27/15	DN 100	DN 80	15,8	152	2196187	16.580,-	6
Stratos GIGA B 80/2-29/18,5	DN 100	DN 80	18,3	157	2196188	19.397,-	6
Stratos GIGA B 80/3-32/22	DN 100	DN 80	22,5	163	2196189	22.367,-	6

☎ = contacter Wilo

Sous réserve de modifications techniques. Tous les prix s'entendent Hors Taxes, applicables au 1er juin 2022.

Groupe de prix : PG3

Informations de commande avec capteur de pression différentielle							
Types	Bride côté aspiration	Côté refoulement	Puissance nominale du moteur	Poids net approx.	N° d'art.	Groupe GRD	
	DNs	DNd	P_2 kW	m kg		EUR	
Stratos GIGA B 100/2-20/11	DN 125	DN 100	11,1	226	2196191	16.081,-	6
Stratos GIGA B 100/2-24/15	DN 125	DN 100	15,2	234	2196192	18.711,-	6
Stratos GIGA B 125/1-15/11	DN 150	DN 125	10,5	241	2196195	15.786,-	6
Stratos GIGA B 125/2-18/15	DN 150	DN 125	15,5	278	2196196	18.965,-	7

Groupe de prix : PG3

Informations de commande sans capteur de pression différentielle							
Types	Bride côté aspiration	Côté refoulement	Puissance nominale du moteur	Poids net approx.	N° d'art.	Groupe GRD	
	DNs	DNd	P_2 kW	m kg		EUR	
Stratos GIGA B 32/1-13/0,8-R1	DN 50	DN 32	0,8	38	2189134	4.751,-	11
Stratos GIGA B 32/1-19/1,2-R1	DN 50	DN 32	1,3	38	2189133	5.381,-	11
Stratos GIGA B 32/1-25/1,6-R1	DN 50	DN 32	1,6	39	2189130	5.874,-	11
Stratos GIGA B 32/1-25/1,9-R1	DN 50	DN 32	1,9	38	2189132	6.109,-	11
Stratos GIGA B 32/1-32/2,3-R1	DN 50	DN 32	2,2	39	2189129	6.430,-	11
Stratos GIGA B 32/1-32/2,6-R1	DN 50	DN 32	2,6	38	2189131	6.761,-	11
Stratos GIGA B 32/1-35/3,0-R1	DN 50	DN 32	2,8	39	2189137	7.517,-	11
Stratos GIGA B 32/1-38/3,0-R1	DN 50	DN 32	2,9	39	2189128	7.464,-	11
Stratos GIGA B 32/1-41/3,8-R1	DN 50	DN 32	3,4	40	2189136	8.833,-	11
Stratos GIGA B 32/1-45/3,8-R1	DN 50	DN 32	3,6	40	2189127	8.619,-	11
Stratos GIGA B 32/1-48/4,5-R1	DN 50	DN 32	4,4	40	2189135	10.165,-	11
Stratos GIGA B 32/1-51/4,5-R1	DN 50	DN 32	4,2	40	2189126	9.307,-	11
Stratos GIGA B 32/5-74/11-R1	DN 50	DN 32	10,6	133	2196199	11.894,-	5
Stratos GIGA B 40/1-33/3,0-R1	DN 65	DN 40	3,1	41	2189145	7.642,-	11
Stratos GIGA B 40/1-38/3,8-R1	DN 65	DN 40	3,8	42	2189144	8.899,-	11
Stratos GIGA B 40/1-44/4,5-R1	DN 65	DN 40	4,8	51	2189143	10.194,-	11
Stratos GIGA B 40/4-51/11-R1	DN 65	DN 40	11,2	136	2196200	12.314,-	5
Stratos GIGA B 40/4-58/15-R1	DN 65	DN 40	14,6	147	2196201	15.070,-	5
Stratos GIGA B 40/5-70/18,5-R1	DN 65	DN 40	17,5	163	2196202	18.414,-	6
Stratos GIGA B 40/6-80/22-R1	DN 65	DN 40	21,7	170	2196203	20.991,-	6
Stratos GIGA B 50/1-8/0,6-R1	DN 65	DN 50	0,6	41	2189140	5.102,-	11
Stratos GIGA B 50/1-12/1,2-R1	DN 65	DN 50	1,1	41	2189139	5.555,-	11
Stratos GIGA B 50/1-17/1,9-R1	DN 65	DN 50	1,7	41	2189138	6.321,-	11
Stratos GIGA B 50/1-21/2,3-R1	DN 65	DN 50	2,2	43	2189142	7.170,-	11
Stratos GIGA B 50/1-27/3,0-R1	DN 65	DN 50	3	43	2189141	7.931,-	11
Stratos GIGA B 50/1-32/3,8-R1	DN 65	DN 50	4,1	56	2189149	8.983,-	11
Stratos GIGA B 50/1-37/5,0-R1	DN 65	DN 50	5,4	56	2189148	10.239,-	11
Stratos GIGA B 50/3-42/11-R1	DN 65	DN 50	11,1	121	2196204	12.645,-	5
Stratos GIGA B 50/4-49/15-R1	DN 65	DN 50	15,3	148	2196205	15.519,-	6
Stratos GIGA B 50/4-55/18,5-R1	DN 65	DN 50	18,9	153	2196206	18.589,-	6
Stratos GIGA B 50/4-60/22-R1	DN 65	DN 50	22,5	159	2196207	21.327,-	6
Stratos GIGA B 65/1-18/1,9-R1	DN 80	DN 65	2,2	50	2189147	7.439,-	11
Stratos GIGA B 65/1-22/3,0-R1	DN 80	DN 65	3,4	50	2189146	9.148,-	11
Stratos GIGA B 65/2-30/11-R1	DN 80	DN 65	11	127	2196208	13.407,-	5
Stratos GIGA B 65/3-38/15-R1	DN 80	DN 65	15,3	137	2196209	15.658,-	5
Stratos GIGA B 65/4-50/18,5-R1	DN 80	DN 65	18,6	159	2196210	18.688,-	6

☎ = contacter Wilo

Sous réserve de modifications techniques. Tous les prix s'entendent Hors Taxes, applicables au 1er juin 2022.

Informations de commande sans capteur de pression différentielle							
Types	Bride côté aspiration	Côté refoulement	Puissance nominale du moteur	Poids net approx.	N° d'art.	Groupe GRD	
	DNs	DNd	P_2 kW	m kg		EUR	
Stratos GIGA B 65/4-56/22-R1	DN 80	DN 65	22,9	168	2196211	21.497,-	6
Stratos GIGA B 80/1-13/1,9-R1	DN 100	DN 80	2,3	62	2189151	8.837,-	11
Stratos GIGA B 80/1-18/3,2-R1	DN 100	DN 80	3,7	62	2189150	10.083,-	11
Stratos GIGA B 80/1-27/4,5-R1	DN 100	DN 80	4,8	66	2189153	11.032,-	11
Stratos GIGA B 80/1-32/5,6-R1	DN 100	DN 80	6,1	70	2189152	12.464,-	11
Stratos GIGA B 80/2-23/11-R1	DN 100	DN 80	11,6	142	2196212	13.719,-	6
Stratos GIGA B 80/2-25/11-R1	DN 100	DN 80	10,7	212	2203282	15.318,-	6
Stratos GIGA B 80/2-27/15-R1	DN 100	DN 80	15,8	152	2196213	15.909,-	6
Stratos GIGA B 80/2-29/18,5-R1	DN 100	DN 80	18,3	157	2196214	18.727,-	6
Stratos GIGA B 80/3-32/22-R1	DN 100	DN 80	22,5	163	2196215	21.695,-	6
Stratos GIGA B 100/2-20/11-R1	DN 125	DN 100	11,1	226	2203283	15.409,-	6
Stratos GIGA B 100/2-24/15-R1	DN 125	DN 100	15,2	234	2203284	18.040,-	6
Stratos GIGA B 125/1-15/11-R1	DN 150	DN 125	10,5	241	2203287	15.115,-	6
Stratos GIGA B 125/2-18/15-R1	DN 150	DN 125	15,5	278	2203288	18.293,-	7

Informations sur les passations de commande avec capteur de pression différentielle (garniture mécanique spéciale pour mélange eau-glycol)							
Types	Bride côté aspiration	Côté refoulement	Puissance nominale du moteur	Poids net approx.	N° d'art.	Groupe GRD	
	DNs	DNd	P_2 kW	m kg		EUR	
Stratos GIGA B 32/1-13/0,8-S1	DN 50	DN 32	0,8	38	2189274	5.517,-	11
Stratos GIGA B 32/1-19/1,2-S1	DN 50	DN 32	1,3	38	2189273	6.141,-	11
Stratos GIGA B 32/1-25/1,6-S1	DN 50	DN 32	1,6	39	2189270	6.636,-	11
Stratos GIGA B 32/1-25/1,9-S1	DN 50	DN 32	1,9	38	2189272	6.869,-	11
Stratos GIGA B 32/1-32/2,3-S1	DN 50	DN 32	2,2	39	2189269	7.192,-	11
Stratos GIGA B 32/1-32/2,6-S1	DN 50	DN 32	2,6	38	2189271	7.524,-	11
Stratos GIGA B 32/1-35/3,0-S1	DN 50	DN 32	2,8	39	2189277	8.279,-	11
Stratos GIGA B 32/1-38/3,0-S1	DN 50	DN 32	2,9	39	2189268	8.136,-	11
Stratos GIGA B 32/1-41/3,8-S1	DN 50	DN 32	3,4	40	2189276	9.595,-	11
Stratos GIGA B 32/1-45/3,8-S1	DN 50	DN 32	3,6	40	2189267	9.380,-	11
Stratos GIGA B 32/1-48/4,5-S1	DN 50	DN 32	4,4	40	2189275	10.925,-	11
Stratos GIGA B 32/1-51/4,5-S1	DN 50	DN 32	4,2	40	2189266	10.068,-	11
Stratos GIGA B 32/5-74/11-S1	DN 50	DN 32	10,6	133	2196329	12.628,-	5
Stratos GIGA B 40/1-33/3,0-S1	DN 65	DN 40	3,1	41	2189285	8.403,-	11
Stratos GIGA B 40/1-38/3,8-S1	DN 65	DN 40	3,8	42	2189284	9.660,-	11
Stratos GIGA B 40/1-44/4,5-S1	DN 65	DN 40	4,8	51	2189283	10.955,-	11
Stratos GIGA B 40/4-51/11-S1	DN 65	DN 40	11,2	136	2196330	13.045,-	5
Stratos GIGA B 40/4-58/15-S1	DN 65	DN 40	14,6	147	2196331	15.803,-	5
Stratos GIGA B 40/5-70/18,5-S1	DN 65	DN 40	17,5	163	2196332	19.183,-	6
Stratos GIGA B 40/6-80/22-S1	DN 65	DN 40	21,7	170	2196333	21.759,-	6
Stratos GIGA B 50/1-8/0,6-S1	DN 65	DN 50	0,6	41	2189280	5.865,-	11
Stratos GIGA B 50/1-12/1,2-S1	DN 65	DN 50	1,1	41	2189279	6.318,-	11
Stratos GIGA B 50/1-17/1,9-S1	DN 65	DN 50	1,7	41	2189278	7.081,-	11
Stratos GIGA B 50/1-21/2,3-S1	DN 65	DN 50	2,2	43	2189282	7.929,-	11
Stratos GIGA B 50/1-27/3,0-S1	DN 65	DN 50	3	43	2189281	8.691,-	11

☎ = contacter Wilo

Sous réserve de modifications techniques. Tous les prix s'entendent Hors Taxes, applicables au 1er juin 2022.

Groupe de prix : PG3

Informations sur les passations de commande avec capteur de pression différentielle (garniture mécanique spéciale pour mélange eau-glycol)							
Types	Bride côté aspiration	Côté refoulement	Puissance nominale du moteur	Poids net approx.	N° d'art.	Groupe GRD	
	DNs	DNd	P_2 kW	m kg		EUR	
Stratos GIGA B 50/1-32/3,8-S1	DN 65	DN 50	4,1	56	2189289	9.744,-	11
Stratos GIGA B 50/1-37/5,0-S1	DN 65	DN 50	5,4	56	2189288	10.999,-	11
Stratos GIGA B 50/3-42/11-S1	DN 65	DN 50	11,1	121	2196334	13.377,-	5
Stratos GIGA B 50/4-49/15-S1	DN 65	DN 50	15,3	148	2196335	16.286,-	6
Stratos GIGA B 50/4-55/18,5-S1	DN 65	DN 50	18,9	153	2196336	19.358,-	6
Stratos GIGA B 50/4-60/22-S1	DN 65	DN 50	22,5	159	2196337	22.095,-	6
Stratos GIGA B 65/1-18/1,9-S1	DN 80	DN 65	2,2	50	2189287	8.201,-	11
Stratos GIGA B 65/1-22/3,0-S1	DN 80	DN 65	3,4	50	2189286	9.909,-	11
Stratos GIGA B 65/2-30/11-S1	DN 80	DN 65	11	127	2196338	14.140,-	5
Stratos GIGA B 65/3-38/15-S1	DN 80	DN 65	15,3	137	2196339	16.391,-	5
Stratos GIGA B 65/4-50/18,5-S1	DN 80	DN 65	18,6	159	2196340	19.457,-	6
Stratos GIGA B 65/4-56/22-S1	DN 80	DN 65	22,9	168	2196341	22.268,-	6
Stratos GIGA B 80/1-13/1,9-S1	DN 100	DN 80	2,3	62	2189291	9.596,-	11
Stratos GIGA B 80/1-18/3,2-S1	DN 100	DN 80	3,7	62	2189290	10.843,-	11
Stratos GIGA B 80/1-27/4,5-S1	DN 100	DN 80	4,8	66	2189293	11.793,-	11
Stratos GIGA B 80/1-32/5,6-S1	DN 100	DN 80	6,1	70	2189292	13.223,-	11
Stratos GIGA B 80/2-23/11-S1	DN 100	DN 80	11,6	142	2196342	14.488,-	6
Stratos GIGA B 80/2-25/11-S1	DN 100	DN 80	10,7	212	2203273	16.086,-	6
Stratos GIGA B 80/2-27/15-S1	DN 100	DN 80	15,8	152	2196343	16.678,-	6
Stratos GIGA B 80/2-29/18,5-S1	DN 100	DN 80	18,3	157	2196344	19.495,-	6
Stratos GIGA B 80/3-32/22-S1	DN 100	DN 80	22,5	163	2196345	22.466,-	6
Stratos GIGA B 100/2-20/11-S1	DN 125	DN 100	11,1	226	2203274	16.179,-	6
Stratos GIGA B 100/2-24/15-S1	DN 125	DN 100	15,2	234	2203275	18.808,-	6
Stratos GIGA B 125/1-15/11-S1	DN 150	DN 125	10,5	241	2203278	15.884,-	6
Stratos GIGA B 125/2-18/15-S1	DN 150	DN 125	15,5	278	2203279	19.061,-	7

Groupe de prix : PG3

Informations sur les passations de commande sans capteur de pression différentielle (garniture mécanique spéciale pour mélange eau-glycol)							
Types	Bride côté aspiration	Côté refoulement	Puissance nominale du moteur	Poids net approx.	N° d'art.	Groupe GRD	
	DNs	DNd	P_2 kW	m kg		EUR	
Stratos GIGA B 32/1-13/0,8-R1-S1	DN 50	DN 32	0,8	38	2189302	4.845,-	11
Stratos GIGA B 32/1-19/1,2-R1-S1	DN 50	DN 32	1,3	38	2189301	5.469,-	11
Stratos GIGA B 32/1-25/1,6-R1-S1	DN 50	DN 32	1,6	39	2189298	5.965,-	11
Stratos GIGA B 32/1-25/1,9-R1-S1	DN 50	DN 32	1,9	38	2189300	6.199,-	11
Stratos GIGA B 32/1-32/2,3-R1-S1	DN 50	DN 32	2,2	39	2189297	6.521,-	11
Stratos GIGA B 32/1-32/2,6-R1-S1	DN 50	DN 32	2,6	38	2189299	6.852,-	11
Stratos GIGA B 32/1-35/3,0-R1-S1	DN 50	DN 32	2,8	39	2189305	7.609,-	11
Stratos GIGA B 32/1-38/3,0-R1-S1	DN 50	DN 32	2,9	39	2189296	7.466,-	11
Stratos GIGA B 32/1-41/3,8-R1-S1	DN 50	DN 32	3,4	40	2189304	8.925,-	11
Stratos GIGA B 32/1-45/3,8-R1-S1	DN 50	DN 32	3,6	40	2189295	8.710,-	11
Stratos GIGA B 32/1-48/4,5-R1-S1	DN 50	DN 32	4,4	40	2189303	10.253,-	11
Stratos GIGA B 32/1-51/4,5-R1-S1	DN 50	DN 32	4,2	40	2189294	9.397,-	11
Stratos GIGA B 32/5-74/11-R1-S1	DN 50	DN 32	10,6	133	2196355	11.958,-	5
Stratos GIGA B 40/1-33/3,0-R1-S1	DN 65	DN 40	3,1	41	2189313	7.734,-	11

☎ = contacter Wilo

Sous réserve de modifications techniques. Tous les prix s'entendent Hors Taxes, applicables au 1er juin 2022.

Informations sur les passations de commande sans capteur de pression différentielle (garniture mécanique spéciale pour mélange eau-glycol)

Types	Bride côté aspiration	Côté refoulement	Puissance nominale du moteur	Poids net approx.	N° d'art.	Groupe GRD	
	DNs	DNd	P_2 kW	m kg		EUR	
Stratos GIGA B 40/1-38/3,8-R1-S1	DN 65	DN 40	3,8	42	2189312	8.988,-	11
Stratos GIGA B 40/1-44/4,5-R1-S1	DN 65	DN 40	4,8	51	2189311	10.286,-	11
Stratos GIGA B 40/4-51/11-R1-S1	DN 65	DN 40	11,2	136	2196356	12.375,-	5
Stratos GIGA B 40/4-58/15-R1-S1	DN 65	DN 40	14,6	147	2196357	15.131,-	5
Stratos GIGA B 40/5-70/18,5-R1-S1	DN 65	DN 40	17,5	163	2196358	18.512,-	6
Stratos GIGA B 40/6-80/22-R1-S1	DN 65	DN 40	21,7	170	2196359	21.089,-	6
Stratos GIGA B 50/1-8/0,6-R1-S1	DN 65	DN 50	0,6	41	2189308	5.195,-	11
Stratos GIGA B 50/1-12/1,2-R1-S1	DN 65	DN 50	1,1	41	2189307	5.647,-	11
Stratos GIGA B 50/1-17/1,9-R1-S1	DN 65	DN 50	1,7	41	2189306	6.411,-	11
Stratos GIGA B 50/1-21/2,3-R1-S1	DN 65	DN 50	2,2	43	2189310	7.258,-	11
Stratos GIGA B 50/1-27/3,0-R1-S1	DN 65	DN 50	3	43	2189309	8.021,-	11
Stratos GIGA B 50/1-32/3,8-R1-S1	DN 65	DN 50	4,1	56	2189317	9.073,-	11
Stratos GIGA B 50/1-37/5,0-R1-S1	DN 65	DN 50	5,4	56	2189316	10.328,-	11
Stratos GIGA B 50/3-42/11-R1-S1	DN 65	DN 50	11,1	121	2196360	12.707,-	5
Stratos GIGA B 50/4-49/15-R1-S1	DN 65	DN 50	15,3	148	2196361	15.617,-	6
Stratos GIGA B 50/4-55/18,5-R1-S1	DN 65	DN 50	18,9	153	2196362	18.685,-	6
Stratos GIGA B 50/4-60/22-R1-S1	DN 65	DN 50	22,5	159	2196363	21.425,-	6
Stratos GIGA B 65/1-18/1,9-R1-S1	DN 80	DN 65	2,2	50	2189315	7.529,-	11
Stratos GIGA B 65/1-22/3,0-R1-S1	DN 80	DN 65	3,4	50	2189314	9.238,-	11
Stratos GIGA B 65/2-30/11-R1-S1	DN 80	DN 65	11	127	2196364	13.469,-	5
Stratos GIGA B 65/3-38/15-R1-S1	DN 80	DN 65	15,3	137	2196365	15.719,-	5
Stratos GIGA B 65/4-50/18,5-R1-S1	DN 80	DN 65	18,6	159	2196366	18.787,-	6
Stratos GIGA B 65/4-56/22-R1-S1	DN 80	DN 65	22,9	168	2196367	21.596,-	6
Stratos GIGA B 80/1-13/1,9-R1-S1	DN 100	DN 80	2,3	62	2189319	8.926,-	11
Stratos GIGA B 80/1-18/3,2-R1-S1	DN 100	DN 80	3,7	62	2189318	10.173,-	11
Stratos GIGA B 80/1-27/4,5-R1-S1	DN 100	DN 80	4,8	66	2189321	11.120,-	11
Stratos GIGA B 80/1-32/5,6-R1-S1	DN 100	DN 80	6,1	70	2189320	12.553,-	11
Stratos GIGA B 80/2-23/11-R1-S1	DN 100	DN 80	11,6	142	2196368	13.817,-	6
Stratos GIGA B 80/2-25/11-R1-S1	DN 100	DN 80	10,7	212	2203300	15.414,-	6
Stratos GIGA B 80/2-27/15-R1-S1	DN 100	DN 80	15,8	152	2196369	16.007,-	6
Stratos GIGA B 80/2-29/18,5-R1-S1	DN 100	DN 80	18,3	157	2196370	18.826,-	6
Stratos GIGA B 80/3-32/22-R1-S1	DN 100	DN 80	22,5	163	2196371	21.794,-	6
Stratos GIGA B 100/2-20/11-R1-S1	DN 125	DN 100	11,1	226	2203301	15.508,-	6
Stratos GIGA B 100/2-24/15-R1-S1	DN 125	DN 100	15,2	234	2203302	18.135,-	6
Stratos GIGA B 125/1-15/11-R1-S1	DN 150	DN 125	10,5	241	2203305	15.212,-	6
Stratos GIGA B 125/2-18/15-R1-S1	DN 150	DN 125	15,5	278	2203306	18.391,-	7

Courbe caractéristique

Stratos GIGA B 32/1-13/0,8

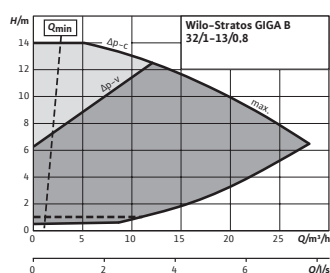

Courbe caractéristique

Stratos GIGA B 32/1-19/1,2

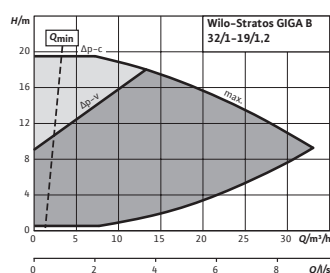

Courbe caractéristique

Stratos GIGA B 32/1-25/1,6

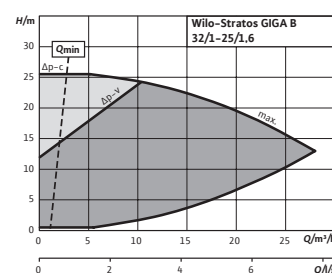

☎ = contacter Wilo

Sous réserve de modifications techniques. Tous les prix s'entendent Hors Taxes, applicables au 1er juin 2022.

Courbe caractéristique
Stratos GIGA B 32/1-25/1,9

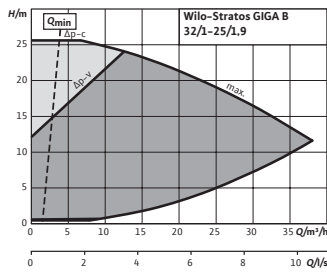

Courbe caractéristique
Stratos GIGA B 32/1-32/2,3

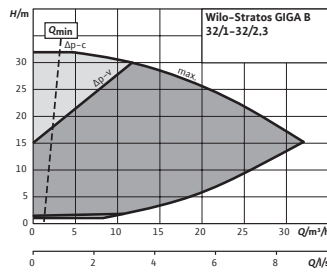

Courbe caractéristique
Stratos GIGA B 32/1-32/2,6

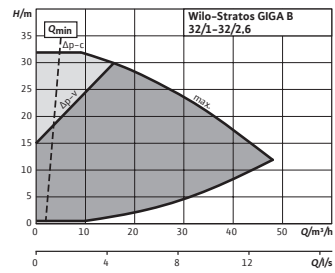

Courbe caractéristique
Stratos GIGA B 32/1-35/3,0

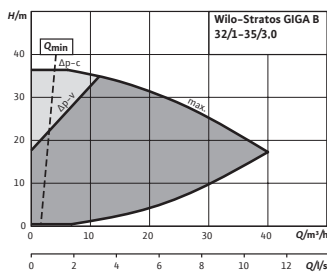

Courbe caractéristique
Stratos GIGA B 32/1-38/3,0

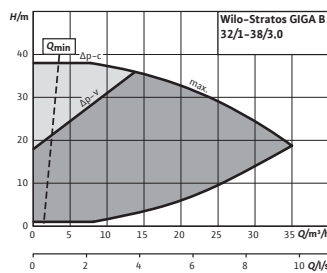

Courbe caractéristique
Stratos GIGA B 32/1-41/3,8

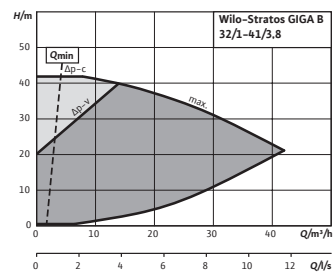

Courbe caractéristique
Stratos GIGA B 32/1-45/3,8

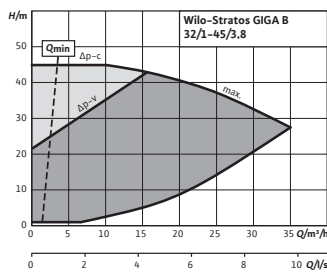

Courbe caractéristique
Stratos GIGA B 32/1-48/4,5

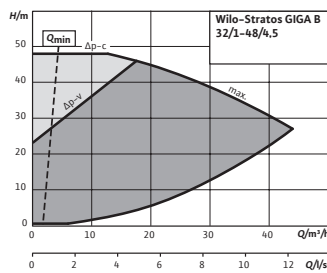

Courbe caractéristique
Stratos GIGA B 32/1-51/4,5

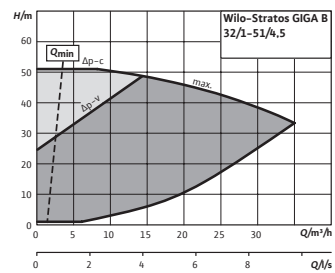

Courbe caractéristique
Wilo-Stratos GIGA B 32/5-74/11

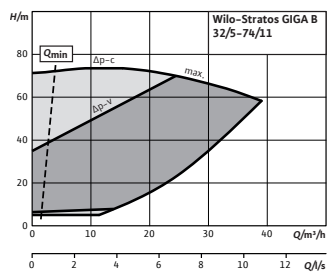

Courbe caractéristique
Stratos GIGA B 40/1-33/3,0

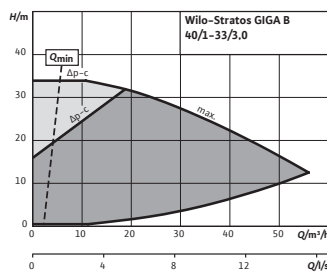

Courbe caractéristique
Stratos GIGA B 40/1-38/3,8

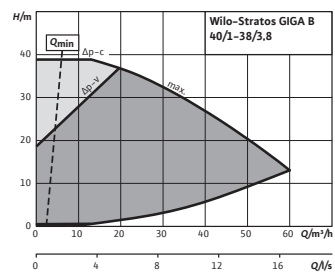

Courbe caractéristique
Stratos GIGA B 40/1-44/4,5

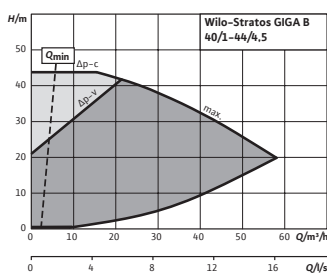

Courbe caractéristique
Wilo-Stratos GIGA B 40/4-51/11

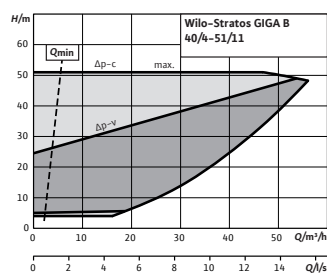

Courbe caractéristique
Wilo-Stratos GIGA B 40/4-58/15

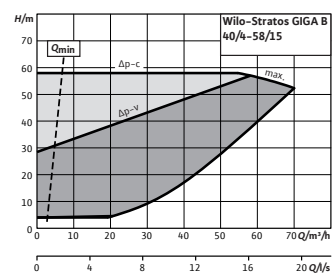

☎ = contacter Wilo

Sous réserve de modifications techniques. Tous les prix s'entendent Hors Taxes, applicables au 1er juin 2022.

Courbe caractéristique

Wilo-Stratos GIGA B 65/2-30/11

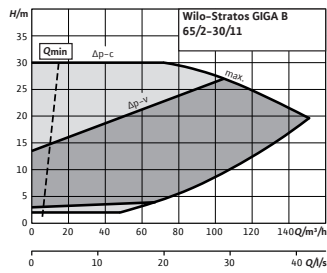

Courbe caractéristique

Wilo-Stratos GIGA B 65/3-38/15

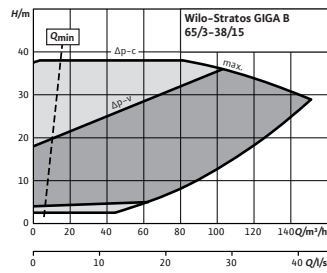

Courbe caractéristique

Wilo-Stratos GIGA B 65/4-50/18,5

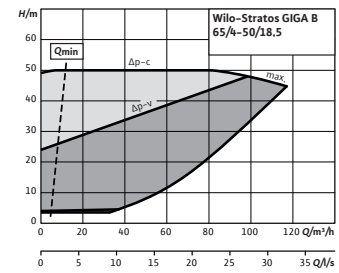

Courbe caractéristique

Wilo-Stratos GIGA B 65/4-56/22

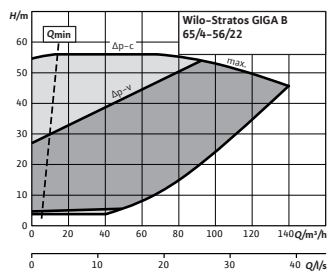

Courbe caractéristique

Stratos GIGA B 80/1-13/1,9

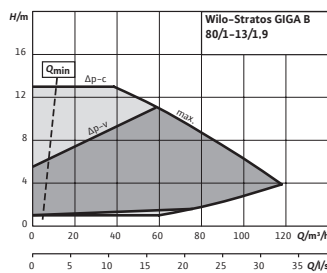

Courbe caractéristique

Stratos GIGA B 80/1-18/3,2

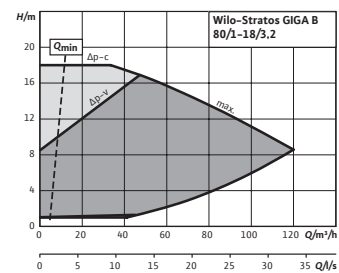

Courbe caractéristique

Stratos GIGA B 80/1-27/4,5

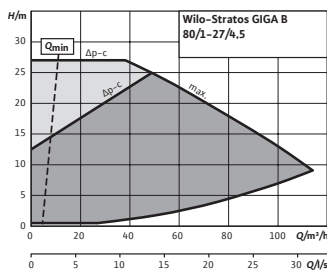

Courbe caractéristique

Stratos GIGA B 80/1-32/5,6

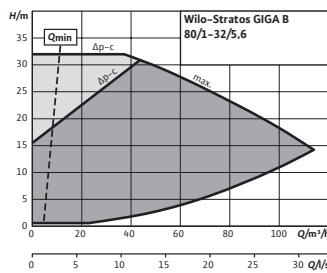

Courbe caractéristique

Wilo-Stratos GIGA B 80/2-23/11

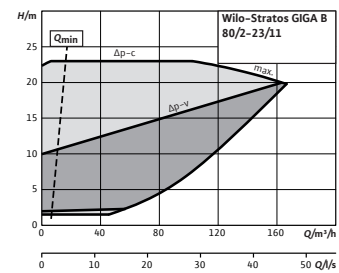

Courbe caractéristique

Wilo-Stratos GIGA B 80/2-25/11

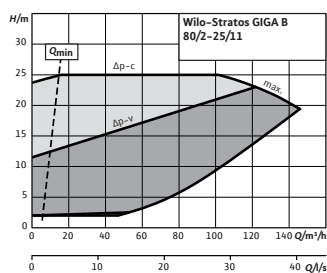

Courbe caractéristique

Wilo-Stratos GIGA B 80/2-27/15

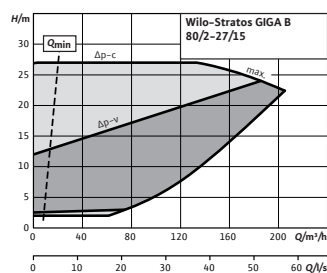

Courbe caractéristique

Wilo-Stratos GIGA B 80/2-29/18,5

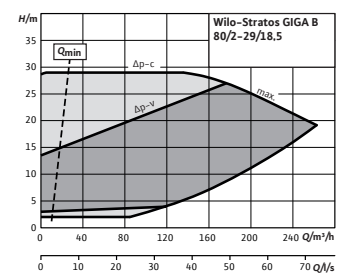

Courbe caractéristique

Wilo-Stratos GIGA B 80/3-32/22

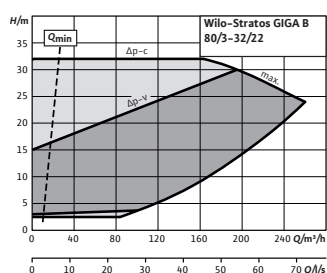

Courbe caractéristique

Wilo-Stratos GIGA B 100/2-20/11

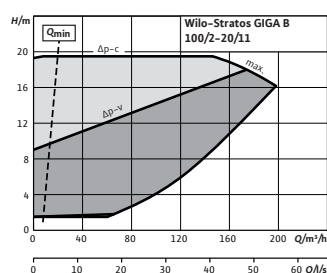

Courbe caractéristique

Wilo-Stratos GIGA B 100/2-24/15

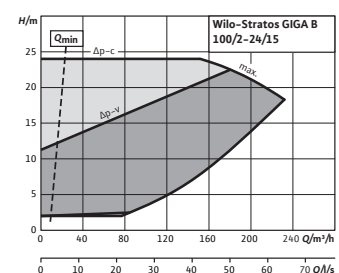

☎ = contacter Wilo

Sous réserve de modifications techniques. Tous les prix s'entendent Hors Taxes, applicables au 1er juin 2022.

Courbe caractéristique

Wilo-Stratos GIGA B 125/1-15/11

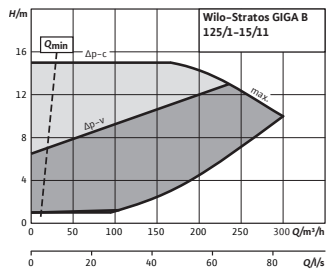

Courbe caractéristique

Wilo-Stratos GIGA B 125/2-18/15

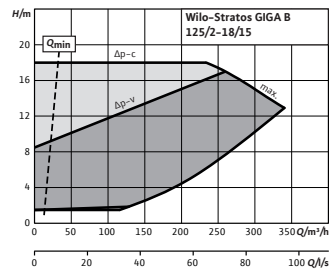

☎ = contacter Wilo

Sous réserve de modifications techniques. Tous les prix s'entendent Hors Taxes, applicables au 1er juin 2022.

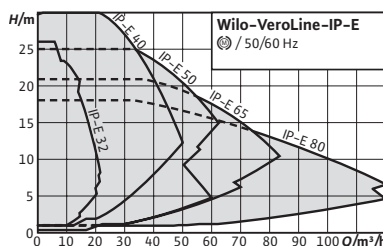

Accessoires	Page
Montage mural/montage sur fondation	309
Acquisition de la pression différentielle	338
Modules de contrôle des pompes/interface VeroLine-IP-E	334
Contrôle des pompes CCe-HVAC	325
Contrôle des pompes SCe-HVAC	328

IE4

Wilo-VeroLine-IP-E



Conception

Pompe simple à moteur ventilé et variation électronique de construction Inline avec raccord à bride et adaptation automatique de la puissance

Utilisation

Pompage d'eau de chauffage (selon VDI 2035), d'eau froide ainsi que de mélanges eau-glycol sans matières abrasives dans les installations de chauffage, d'eau froide et d'eau de refroidissement.

Dénomination

Exemple	IP-E 40/160-4/2-R1
IP-E	Pompe inline avec régulation électronique
40	Diamètre nominal DN du raccord de tuyau
160	Diamètre nominal de roue
4	Puissance nominale du moteur P2 en kW
2	Nombre de pôles
R1	Exécution sans capteur de pression

Contenu de la livraison

- Pompe
- Notice de montage et de mise en service

Options

- Variante...-R1 sans capteur de pression différentielle
- Variante ...-H5 avec corps PN16 (moyennant supplément)
- Variante ...-S1/-S2 avec garniture mécanique spéciale (moyennant supplément)

Vos avantages

- Economies d'énergie grâce à une adaptation électronique intégrée des performances hydrauliques
- Interfaces en option pour la communication bus grâce aux modules IF embrochables
- Commande aisée grâce à la technologie du bouton vert et à l'écran
- Pilotage de pompes doubles intégré
- Protection moteur intégrale intégrée (sonde PTC) avec déclencheur électronique

Remarques

Moteurs avec classe d'efficacité énergétique IE4

Remarques générales – directive ErP (« éco-conception »)

L'indice de rendement minimal MEI de la gamme de pompes est $\geq 0,4$. Pour de plus amples informations concernant les valeurs MEI de chaque type de pompe, voir : Catalogue Wilo en ligne, disponible à l'adresse www.wilo.com/fr/fr/

Caractéristiques techniques (gamme)	
Indice de rendement minimal (MEI)	0.4
Liquides autorisés (autres liquides sur demande)	
Eau de chauffage (selon VDI 2035)	oui
Mélange eau-glycol (à 20-40 % vol. glycol et température du fluide ≤ 40 °C)	oui
Eau de refroidissement/eau froide	oui
Huile thermique	Version spéciale moyennant supplément
Domaine d'application admissible	
Température du fluide T	-20...120 °C
Pression de service maximale PN	10 bar
Raccordement électrique	
Alimentation réseau	3~380 V, 50/60 Hz / 3~400 V, 50/60 Hz / 3~440 V, 50/60 Hz

Caractéristiques techniques (gamme)	
Caractéristiques du moteur	
Protection moteur	PTC intégrée
Classe de protection	IP55
Classe d'isolation	F
Émission	EN 61800-3
Immunité	EN 61800-3
Matériaux	
Matériau du corps de pompe	Fonte
Lanterne	Fonte
Roue	PPE/PS-GF30
Arbre	acier inoxydable
Garniture mécanique	AQ1EGG

Diagramme caractéristique

VeroLine-IP-E

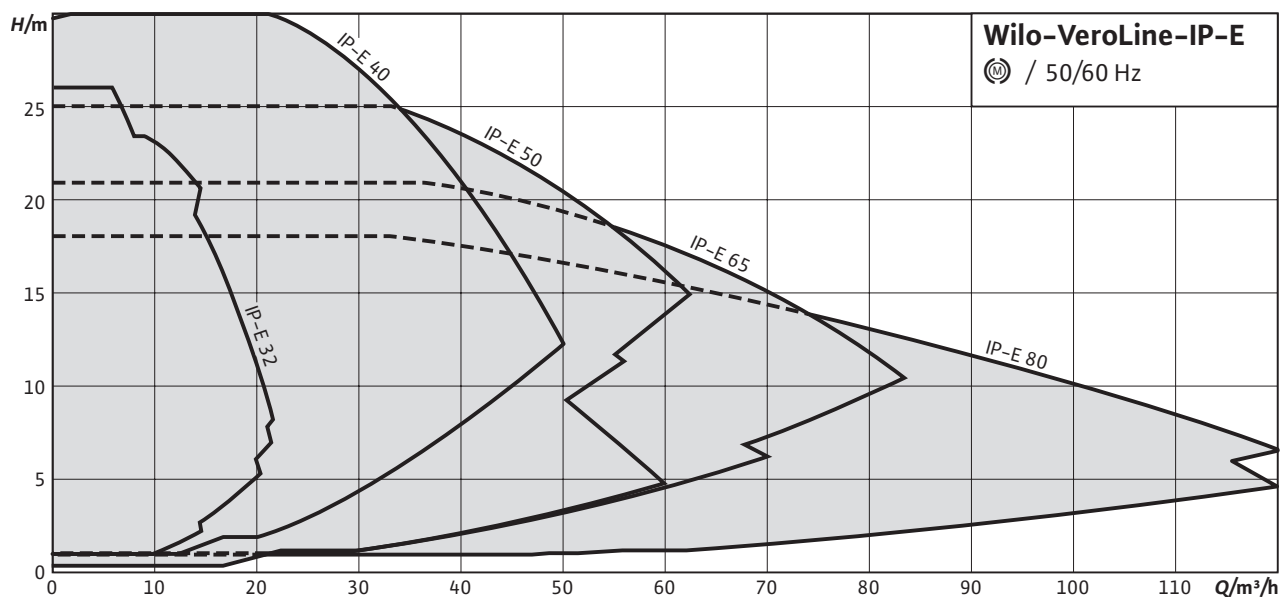

Groupe de prix : PG3

Informations de commande avec capteur de pression différentielle

Types	Diamètre nominal de la bride	Entraxe L0 mm	Puissance nominale du moteur P ₂ kW	Poids net approx. m kg	N° d'art.	Groupe GRD	
						EUR	
VeroLine-IP-E 32/95-0,55/2	DN 32	260	0,55	25	2158810	3.106,-	3
VeroLine-IP-E 32/105-0,75/2	DN 32	260	0,75	28	2158811	3.194,-	3
VeroLine-IP-E 32/125-1,1/2	DN 32	260	1,1	30	2158812	3.228,-	3
VeroLine-IP-E 32/135-1,1/2	DN 32	260	1,1	30	2158813	3.284,-	3
VeroLine-IP-E 32/135-1,5/2	DN 32	260	1,5	33	2158814	3.818,-	3
VeroLine-IP-E 40/115-0,55/2	DN 40	250	0,55	25	2158815	3.211,-	3
VeroLine-IP-E 40/120-1,5/2	DN 40	320	1,5	36	2158816	4.406,-	3
VeroLine-IP-E 40/130-2,2/2	DN 40	320	2,2	37	2158817	4.833,-	3
VeroLine-IP-E 40/150-3/2	DN 40	320	3	44	2158818	5.329,-	3
VeroLine-IP-E 40/160-4/2	DN 40	320	4	52	2158819	5.838,-	3

☎ = contacter Wilo

Sous réserve de modifications techniques. Tous les prix s'entendent Hors Taxes, applicables au 1er juin 2022.

Groupe de prix : PG3

Informations de commande avec capteur de pression différentielle

Types	Diamètre nominal de la bride	Entraxe	Puissance nominale du moteur	Poids net approx.	N° d'art.	Groupe GRD	
		L0 mm	P ₂ kW	m kg		EUR	
VeroLine-IP-E 50/105-0,75/2	DN 50	280	0,75	30	2158820	3.404,-	3
VeroLine-IP-E 50/130-2,2/2	DN 50	340	2,2	40	2158821	4.864,-	3
VeroLine-IP-E 50/140-3/2	DN 50	340	3	48	2158822	5.223,-	3
VeroLine-IP-E 50/150-4/2	DN 50	340	4	55	2158823	6.281,-	3
VeroLine-IP-E 65/110-2,2/2	DN 65	340	2,2	41	2158825	4.930,-	3
VeroLine-IP-E 65/115-1,5/2	DN 65	340	1,5	40	2158824	4.397,-	3
VeroLine-IP-E 65/120-3/2	DN 65	340	3	50	2158826	5.418,-	3
VeroLine-IP-E 65/130-4/2	DN 65	340	4	58	2158827	6.220,-	3
VeroLine-IP-E 80/105-3/2	DN 80	360	3	54	2158829	5.448,-	3
VeroLine-IP-E 80/110-4/2	DN 80	360	4	62	2158830	6.035,-	3
VeroLine-IP-E 80/115-2,2/2	DN 80	360	2,2	47	2158828	5.223,-	3

Groupe de prix : PG3

Informations de commande sans capteur de pression différentielle

Types	Diamètre nominal de la bride	Entraxe	Puissance nominale du moteur	Poids net approx.	N° d'art.	Groupe GRD	
		L0 mm	P ₂ kW	m kg		EUR	
VeroLine-IP-E 32/95-0,55/2-R1	DN 32	260	0,55	25	2158873	2.579,-	3
VeroLine-IP-E 32/105-0,75/2-R1	DN 32	260	0,75	28	2158874	2.666,-	3
VeroLine-IP-E 32/125-1,1/2-R1	DN 32	260	1,1	30	2158875	2.699,-	3
VeroLine-IP-E 32/135-1,1/2-R1	DN 32	260	1,1	30	2158876	2.757,-	3
VeroLine-IP-E 32/135-1,5/2-R1	DN 32	260	1,5	33	2158877	3.293,-	3
VeroLine-IP-E 40/115-0,55/2-R1	DN 40	250	0,55	25	2158878	2.687,-	3
VeroLine-IP-E 40/120-1,5/2-R1	DN 40	320	1,5	36	2158879	3.876,-	3
VeroLine-IP-E 40/130-2,2/2-R1	DN 40	320	2,2	37	2158880	4.306,-	3
VeroLine-IP-E 40/150-3/2-R1	DN 40	320	3	44	2158881	4.800,-	3
VeroLine-IP-E 40/160-4/2-R1	DN 40	320	4	52	2158882	5.309,-	3
VeroLine-IP-E 50/105-0,75/2-R1	DN 50	280	0,75	30	2158883	2.879,-	3
VeroLine-IP-E 50/130-2,2/2-R1	DN 50	340	2,2	40	2158884	4.339,-	3
VeroLine-IP-E 50/140-3/2-R1	DN 50	340	3	48	2158885	4.694,-	3
VeroLine-IP-E 50/150-4/2-R1	DN 50	340	4	55	2158886	5.753,-	3
VeroLine-IP-E 65/110-2,2/2-R1	DN 65	340	2,2	41	2158888	4.402,-	3
VeroLine-IP-E 65/115-1,5/2-R1	DN 65	340	1,5	40	2158887	3.869,-	3
VeroLine-IP-E 65/120-3/2-R1	DN 65	340	3	50	2158889	4.890,-	3
VeroLine-IP-E 65/130-4/2-R1	DN 65	340	4	58	2158890	5.693,-	3
VeroLine-IP-E 80/105-3/2-R1	DN 80	360	3	54	2158892	4.918,-	3
VeroLine-IP-E 80/110-4/2-R1	DN 80	360	4	62	2158893	5.511,-	3
VeroLine-IP-E 80/115-2,2/2-R1	DN 80	360	2,2	47	2158891	4.694,-	3

☎ = contacter Wilo

Sous réserve de modifications techniques. Tous les prix s'entendent Hors Taxes, applicables au 1er juin 2022.

Groupe de prix : PG3

Informations sur les passations de commande avec capteur de pression différentielle (garniture mécanique spéciale pour mélange eau-glycol)

Types	Diamètre nominal de la bride	Entraxe	Puissance nominale du moteur	Poids net approx.	N° d'art.	Groupe GRD	
		L0 mm	P ₂ kW	m kg		EUR	
VeroLine-IP-E 32/95-0,55/2-S1	DN 32	260	0,55	25	2165961	3.144,-	3
VeroLine-IP-E 32/105-0,75/2-S1	DN 32	260	0,75	28	2170922	3.229,-	3
VeroLine-IP-E 32/125-1,1/2-S1	DN 32	260	1,1	30	2168531	3.265,-	3
VeroLine-IP-E 32/135-1,1/2-S1	DN 32	260	1,1	30	2170923	3.323,-	3
VeroLine-IP-E 32/135-1,5/2-S1	DN 32	260	1,5	33	2170924	3.857,-	3
VeroLine-IP-E 40/115-0,55/2-S1	DN 40	250	0,55	25	2170925	3.252,-	3
VeroLine-IP-E 40/120-1,5/2-S1	DN 40	320	1,5	36	2170926	4.443,-	3
VeroLine-IP-E 40/130-2,2/2-S1	DN 40	320	2,2	37	2170927	4.869,-	3
VeroLine-IP-E 40/150-3/2-S1	DN 40	320	3	44	2170928	5.368,-	3
VeroLine-IP-E 40/160-4/2-S1	DN 40	320	4	52	2170929	5.879,-	3
VeroLine-IP-E 50/105-0,75/2-S1	DN 50	280	0,75	30	2168530	3.444,-	3
VeroLine-IP-E 50/130-2,2/2-S1	DN 50	340	2,2	40	2170930	4.904,-	3
VeroLine-IP-E 50/140-3/2-S1	DN 50	340	3	48	2170951	5.261,-	3
VeroLine-IP-E 50/150-4/2-S1	DN 50	340	4	55	2170932	6.316,-	3
VeroLine-IP-E 65/110-2,2/2-S1	DN 65	340	2,2	41	2170934	4.968,-	3
VeroLine-IP-E 65/115-1,5/2-S1	DN 65	340	1,5	40	2170933	4.435,-	3
VeroLine-IP-E 65/120-3/2-S1	DN 65	340	3	50	2170935	5.456,-	3
VeroLine-IP-E 65/130-4/2-S1	DN 65	340	3	58	2170936	6.259,-	3
VeroLine-IP-E 80/105-3/2-S1	DN 80	360	3	54	2170938	5.485,-	3
VeroLine-IP-E 80/110-4/2-S1	DN 80	360	4	62	2170939	6.074,-	3
VeroLine-IP-E 80/115-2,2/2-S1	DN 80	360	2,2	47	2170937	5.261,-	3

Groupe de prix : PG3

Informations sur les passations de commande sans capteur de pression différentielle (garniture mécanique spéciale pour mélange eau-glycol)

Types	Diamètre nominal de la bride	Entraxe	Puissance nominale du moteur	Poids net approx.	N° d'art.	Groupe GRD	
		L0 mm	P ₂ kW	m kg		EUR	
VeroLine-IP-E 32/95-0,55/2-R1-S1	DN 32	260	0,55	25	2168545	2.615,-	3
VeroLine-IP-E 32/105-0,75/2-R1-S1	DN 32	260	0,75	28	2170940	2.701,-	3
VeroLine-IP-E 32/125-1,1/2-R1-S1	DN 32	260	1,1	30	2170941	2.735,-	3
VeroLine-IP-E 32/135-1,1/2-R1-S1	DN 32	260	1,1	30	2170942	2.794,-	3
VeroLine-IP-E 32/135-1,5/2-R1-S1	DN 32	260	1,5	33	2170943	3.328,-	3
VeroLine-IP-E 40/115-0,55/2-R1-S1	DN 40	250	0,55	25	2170944	2.724,-	3
VeroLine-IP-E 40/120-1,5/2-R1-S1	DN 40	320	1,5	36	2170945	3.914,-	3
VeroLine-IP-E 40/130-2,2/2-R1-S1	DN 40	320	2,2	37	2170946	4.340,-	3
VeroLine-IP-E 40/150-3/2-R1-S1	DN 40	320	3	44	2170947	4.839,-	3
VeroLine-IP-E 40/160-4/2-R1-S1	DN 40	320	4	52	2170948	5.350,-	3
VeroLine-IP-E 50/105-0,75/2-R1-S1	DN 50	280	0,75	30	2170949	2.916,-	3
VeroLine-IP-E 50/130-2,2/2-R1-S1	DN 50	340	2,2	40	2170950	4.375,-	3
VeroLine-IP-E 50/140-3/2-R1-S1	DN 50	340	3	48	2198951	4.732,-	3
VeroLine-IP-E 50/150-4/2-R1-S1	DN 50	340	4	55	2170952	5.788,-	3
VeroLine-IP-E 65/110-2,2/2-R1-S1	DN 65	340	2,2	41	2170954	4.439,-	3
VeroLine-IP-E 65/115-1,5/2-R1-S1	DN 65	340	1,5	40	2170953	3.907,-	3
VeroLine-IP-E 65/120-3/2-R1-S1	DN 65	340	3	50	2170955	4.928,-	3
VeroLine-IP-E 65/130-4/2-R1-S1	DN 65	340	4	58	2170956	5.730,-	3

☎ = contacter Wilo

Sous réserve de modifications techniques. Tous les prix s'entendent Hors Taxes, applicables au 1er juin 2022.

Groupe de prix : PG3

Informations sur les passations de commande sans capteur de pression différentielle (garniture mécanique spéciale pour mélange eau-glycol)

Types	Diamètre nominal de la bride	Entraxe	Puissance nominale du moteur	Poids net approx.	N° d'art.	Groupes GRD
		L0 mm	P ₂ kW	m kg		EUR
VeroLine-IP-E 80/105-3/2-R1-S1	DN 80	360	3	54	2170958	4.956,- 3
VeroLine-IP-E 80/110-4/2-R1-S1	DN 80	360	4	62	2170959	5.545,- 3
VeroLine-IP-E 80/115-2,2/2-R1-S1	DN 80	360	2,2	47	2170957	4.732,- 3

Courbe caractéristique

VeroLine-IP-E 32/95-0,55/2

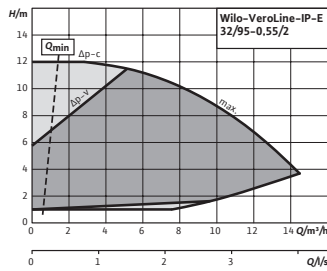

Courbe caractéristique

VeroLine-IP-E 32/105-0,75/2

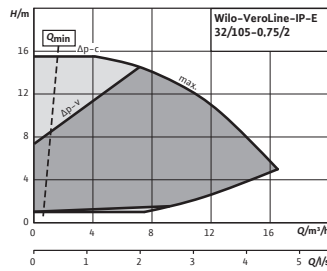

Courbe caractéristique

VeroLine-IP-E 32/125-1,1/2

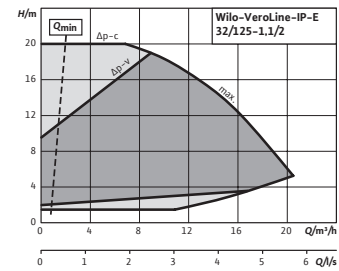

Courbe caractéristique

VeroLine-IP-E 32/135-1,1/2

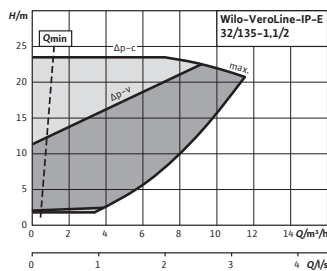

Courbe caractéristique

VeroLine-IP-E 32/135-1,5/2

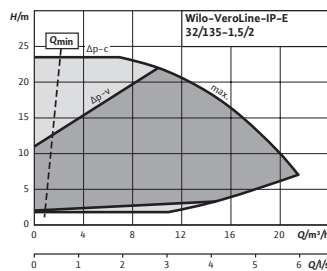

Courbe caractéristique

VeroLine-IP-E 40/115-0,55/2

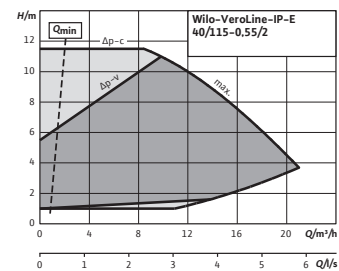

Courbe caractéristique

VeroLine-IP-E 40/120-1,5/2

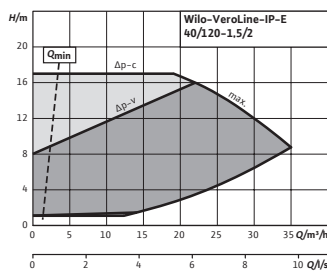

Courbe caractéristique

VeroLine-IP-E 40/130-2,2/2

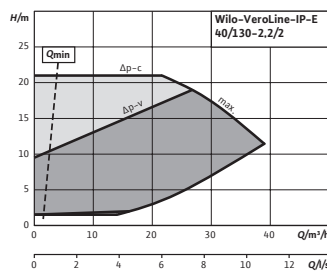

Courbe caractéristique

VeroLine-IP-E 40/150-3/2

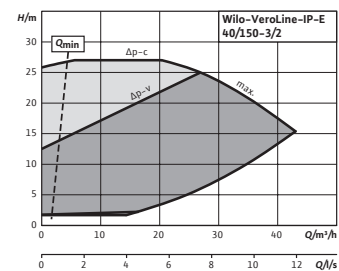

Courbe caractéristique

VeroLine-IP-E 40/160-4/2

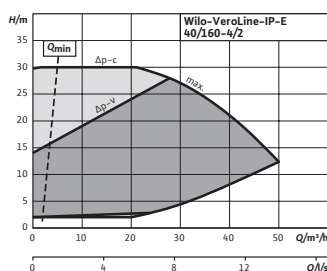

Courbe caractéristique

VeroLine-IP-E 50/105-0,75/2

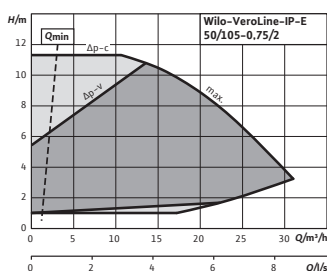

Courbe caractéristique

VeroLine-IP-E 50/130-2,2/2

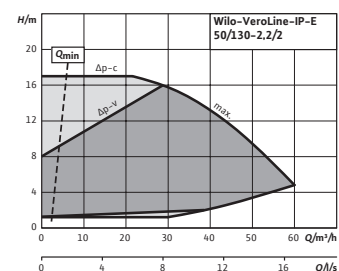

☎ = contacter Wilo

Sous réserve de modifications techniques. Tous les prix s'entendent Hors Taxes, applicables au 1er juin 2022.

Courbe caractéristique

Veroline-IP-E 50/140-3/2

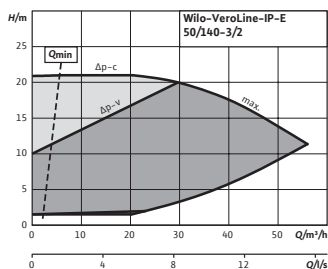

Courbe caractéristique

Veroline-IP-E 50/150-4/2

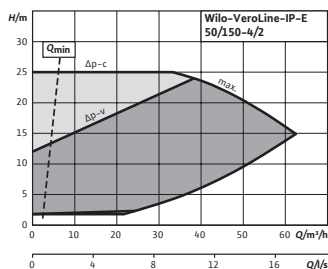

Courbe caractéristique

Veroline-IP-E 65/110-2,2/2

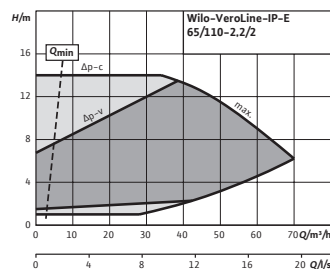

Courbe caractéristique

Veroline-IP-E 65/115-1,5/2

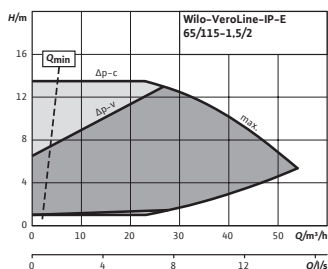

Courbe caractéristique

Veroline-IP-E 65/120-3/2

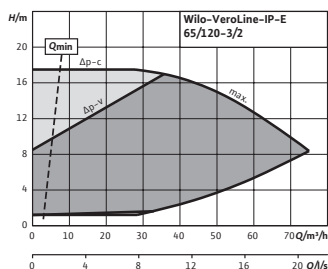

Courbe caractéristique

Veroline-IP-E 65/130-4/2

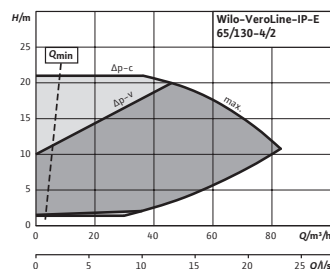

Courbe caractéristique

Veroline-IP-E 80/105-3/2

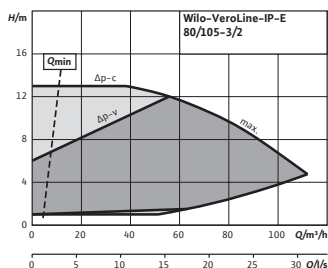

Courbe caractéristique

Veroline-IP-E 80/110-4/2

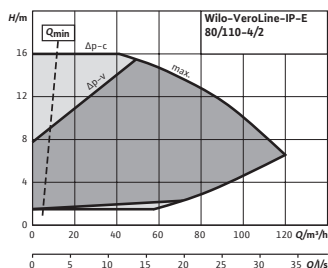

Courbe caractéristique

Veroline-IP-E 80/115-2,2/2

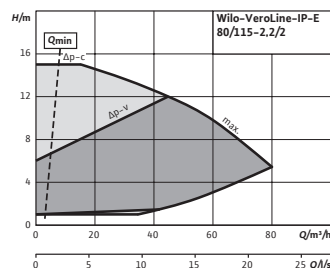

☎ = contacter Wilo
 Sous réserve de modifications techniques. Tous les prix s'entendent Hors Taxes, applicables au 1er juin 2022.

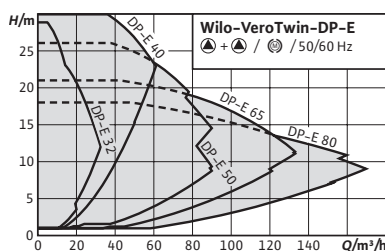

Accessoires	Page
Montage mural/montage sur fondation	309
Acquisition de la pression différentielle	338
Modules de contrôle des pompes/interface	334
Contrôle des pompes CCe-HVAC	325
Contrôle des pompes SCe-HVAC	328
Brides pleines	348

IE4

Wilo-VeroTwin-DP-E



Conception

Pompe double à moteur ventilé et variation électronique de construction Inline avec raccord à bride et adaptation automatique de la puissance

Utilisation

Pompage d'eau de chauffage (selon VDI 2035), d'eau froide ainsi que de mélanges eau-glycol sans matières abrasives dans les installations de chauffage, d'eau froide et d'eau de refroidissement.

Contenu de la livraison

- Pompe
- Notice de montage et de mise en service

Dénomination

Exemple	DP-E 40/160-4/2-R1
DP-E	Pompe double Inline avec régulation électronique
40	Diamètre nominal DN du raccord de tuyau
160	Diamètre nominal de roue
4	Puissance nominale du moteur P2 en kW
2	Nombre de pôles
R1	Exécution sans capteur

Options

- Variante...-R1 sans capteur de pression différentielle
- Variante ...-H5 avec corps PN16 (moyennant supplément)
- Variante ...-S1/-S2 avec garnitures mécaniques spéciales (moyennant supplément)

Vos avantages

- Economies d'énergie grâce à une adaptation électronique intégrée des performances hydrauliques
- Interfaces en option pour la communication bus grâce aux modules IF embrochables
- Commande aisée grâce à la technologie du bouton vert et à l'écran
- Pilotage de pompes doubles intégré
- Protection moteur intégrale intégrée (sonde PTC) avec déclencheur électronique

Remarques

Moteurs avec classe d'efficacité énergétique IE4

Remarques générales – directive ErP (« éco-conception »)

L'indice de rendement minimal MEI de la gamme de pompes est $\geq 0,4$. Pour de plus amples informations concernant les valeurs MEI de chaque type de pompe, voir : Catalogue Wilo en ligne, disponible à l'adresse www.wilo.com/fr/fr/

Caractéristiques techniques (gamme)	
Indice de rendement minimal (MEI)	0.4
Liquides autorisés (autres liquides sur demande)	
Eau de chauffage (selon VDI 2035)	oui
Mélange eau-glycol (à 20-40 % vol. glycol et température du fluide $\leq 40^\circ\text{C}$)	oui
Eau de refroidissement/eau froide	oui
Huile thermique	Version spéciale moyennant supplément
Domaine d'application admissible	
Température du fluide T	$-20...120^\circ\text{C}$
Pression de service maximale PN	10 bar
Raccordement électrique	
Alimentation réseau	3~380 V, 50/60 Hz / 3~400 V, 50/60 Hz / 3~440 V, 50/60 Hz

Caractéristiques techniques (gamme)	
Caractéristiques du moteur	
Classe de protection	IP55
Classe d'isolation	F
Émission	EN 61800-3
Immunité	EN 61800-3
Matériaux	
Matériau du corps de pompe	Fonte
Lanterne	Fonte
Roue	PPE/PS-GF30
Arbre	acier inoxydable
Garniture mécanique	AQ1EGG

Diagramme caractéristique

VeroTwin-DP-E

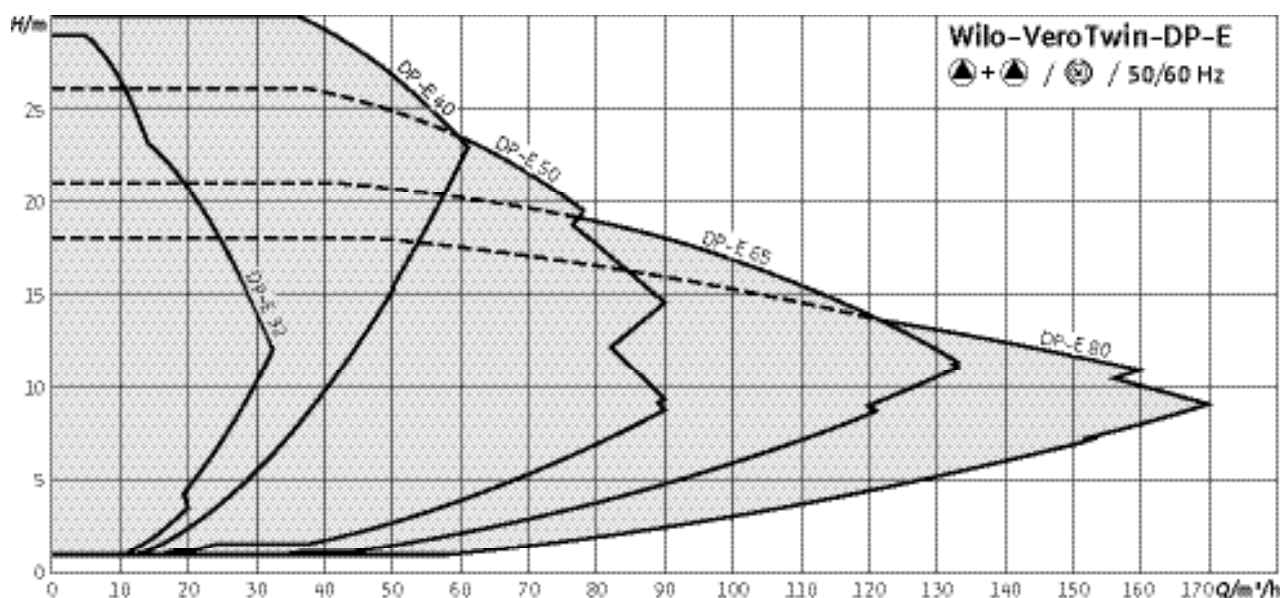

Groupe de prix : PG3

Informations de commande avec capteur de pression différentielle

Types	Diamètre nominal de la bride	Entraxe L_0 mm	Puissance nominale du moteur P_2 kW	Poids net approx. m kg	N° d'art.	EUR	Groupe GRD	Brides pleines
VeroTwin-DP-E 32/95-0,55/2	DN 32	260	0,55	47	2158936	6.281,-	3	F
VeroTwin-DP-E 32/105-0,75/2	DN 32	260	0,75	53	2158937	6.459,-	3	F
VeroTwin-DP-E 32/125-1,1/2	DN 32	260	1,1	56	2158938	6.513,-	3	F
VeroTwin-DP-E 32/135-1,1/2	DN 32	260	1,1	56	2158939	6.638,-	3	F
VeroTwin-DP-E 32/135-1,5/2	DN 32	260	1,5	62	2158940	7.724,-	3	F
VeroTwin-DP-E 40/115-0,55/2	DN 40	250	0,55	50	2158941	6.491,-	3	G
VeroTwin-DP-E 40/120-1,5/2	DN 40	320	1,5	71	2158942	8.910,-	3	F
VeroTwin-DP-E 40/130-2,2/2	DN 40	320	2,2	72	2158943	9.774,-	3	F
VeroTwin-DP-E 40/150-3/2	DN 40	320	3	88	2158944	10.778,-	3	F

☎ = contacter Wilo

Sous réserve de modifications techniques. Tous les prix s'entendent Hors Taxes, applicables au 1er juin 2022.

Groupe de prix : PG3

Informations de commande avec capteur de pression différentielle

Types	Diamètre nominal de la bride	Entraxe	Puissance nominale du moteur	Poids net approx.	N° d'art.	EUR	Groupe GRD	Brides pleines
VeroTwin-DP-E 40/160-4/2	DN 40	320	4	103	2158945	11.809,-	3	F
VeroTwin-DP-E 50/105-0,75/2	DN 50	280	0,75	56	2158946	6.890,-	3	G
VeroTwin-DP-E 50/130-2,2/2	DN 50	340	2,2	74	2158947	9.841,-	3	F
VeroTwin-DP-E 50/140-3/2	DN 50	340	3	89	2158948	10.567,-	3	F
VeroTwin-DP-E 50/150-4/2	DN 50	340	4	105	2158949	12.701,-	3	F
VeroTwin-DP-E 65/110-2,2/2	DN 65	340	2,2	81	2158951	9.952,-	3	F
VeroTwin-DP-E 65/115-1,5/2	DN 65	340	1,5	78	2158950	8.895,-	3	H
VeroTwin-DP-E 65/120-3/2	DN 65	340	3	101	2158952	10.957,-	3	F
VeroTwin-DP-E 65/130-4/2	DN 65	340	4	112	2158953	12.583,-	3	F
VeroTwin-DP-E 80/105-3/2	DN 80	360	3	100	2158955	11.011,-	3	F
VeroTwin-DP-E 80/110-4/2	DN 80	360	4	116	2158956	12.211,-	3	F
VeroTwin-DP-E 80/115-2,2/2	DN 80	360	2,2	81	2158954	10.567,-	3	H

Groupe de prix : PG3

Informations de commande sans capteur de pression différentielle

Types	Diamètre nominal de la bride	Entraxe	Puissance nominale du moteur	Poids net approx.	N° d'art.	EUR	Groupe GRD	Brides pleines
VeroTwin-DP-E 32/95-0,55/2-R1	DN 32	260	0,55	47	2158999	5.722,-	3	F
VeroTwin-DP-E 32/105-0,75/2-R1	DN 32	260	0,75	53	2159000	5.901,-	3	F
VeroTwin-DP-E 32/125-1,1/2-R1	DN 32	260	1,1	56	2159001	5.956,-	3	F
VeroTwin-DP-E 32/135-1,1/2-R1	DN 32	260	1,1	56	2159002	6.081,-	3	F
VeroTwin-DP-E 32/135-1,5/2-R1	DN 32	260	1,5	62	2159003	7.168,-	3	F
VeroTwin-DP-E 40/115-0,55/2-R1	DN 40	250	0,55	50	2159004	5.930,-	3	G
VeroTwin-DP-E 40/120-1,5/2-R1	DN 40	320	1,5	71	2159005	8.352,-	3	F
VeroTwin-DP-E 40/130-2,2/2-R1	DN 40	320	2,2	72	2159006	9.214,-	3	F
VeroTwin-DP-E 40/150-3/2-R1	DN 40	320	3	88	2159007	10.219,-	3	F
VeroTwin-DP-E 40/160-4/2-R1	DN 40	320	4	103	2159008	11.252,-	3	F
VeroTwin-DP-E 50/105-0,75/2-R1	DN 50	280	0,75	56	2159009	6.333,-	3	G
VeroTwin-DP-E 50/130-2,2/2-R1	DN 50	340	2,2	74	2159010	9.283,-	3	F
VeroTwin-DP-E 50/140-3/2-R1	DN 50	340	3	89	2159011	10.008,-	3	F
VeroTwin-DP-E 50/150-4/2-R1	DN 50	340	4	105	2159012	12.142,-	3	F
VeroTwin-DP-E 65/110-2,2/2-R1	DN 65	340	2,2	81	2159014	9.395,-	3	F
VeroTwin-DP-E 65/115-1,5/2-R1	DN 65	340	1,5	78	2159013	8.336,-	3	H
VeroTwin-DP-E 65/120-3/2-R1	DN 65	340	3	101	2159015	10.399,-	3	F
VeroTwin-DP-E 65/130-4/2-R1	DN 65	340	4	112	2159016	12.029,-	3	F
VeroTwin-DP-E 80/105-3/2-R1	DN 80	360	3	100	2159018	10.455,-	3	F
VeroTwin-DP-E 80/110-4/2-R1	DN 80	360	4	116	2159019	11.653,-	3	F
VeroTwin-DP-E 80/115-2,2/2-R1	DN 80	360	2,2	81	2159017	10.008,-	3	H

☎ = contacter Wilo

Sous réserve de modifications techniques. Tous les prix s'entendent Hors Taxes, applicables au 1er juin 2022.

Groupe de prix : PG3

Informations sur les passations de commande avec capteur de pression différentielle (garniture mécanique spéciale pour mélange eau-glycol)								
Types	Diamètre nominal de la bride	Entraxe L0 mm	Puissance nominale du moteur P ₂ kW	Poids net approx. m kg	N° d'art.	Groupe GRD	Brides pleines	EUR
VeroTwin-DP-E 32/95-0,55/2-S1	DN 32	260	0,55	47	2170960	3	F	6.362,-
VeroTwin-DP-E 32/105-0,75/2-S1	DN 32	260	0,75	53	2170961	3	F	6.543,-
VeroTwin-DP-E 32/125-1,1/2-S1	DN 32	260	1,1	56	2170962	3	F	6.596,-
VeroTwin-DP-E 32/135-1,1/2-S1	DN 32	260	1,1	56	2170963	3	F	6.719,-
VeroTwin-DP-E 32/135-1,5/2-S1	DN 32	260	1,5	62	2170964	3	F	7.805,-
VeroTwin-DP-E 40/115-0,55/2-S1	DN 40	250	0,55	50	2170965	3	G	6.570,-
VeroTwin-DP-E 40/120-1,5/2-S1	DN 40	320	1,5	71	2170966	3	F	8.992,-
VeroTwin-DP-E 40/130-2,2/2-S1	DN 40	320	2,2	72	2170967	3	F	9.856,-
VeroTwin-DP-E 40/150-3/2-S1	DN 40	320	3	88	2170968	3	F	10.861,-
VeroTwin-DP-E 40/160-4/2-S1	DN 40	320	4	103	2170969	3	F	11.892,-
VeroTwin-DP-E 50/105-0,75/2-S1	DN 50	280	0,75	56	2170970	3	G	6.971,-
VeroTwin-DP-E 50/140-3/2-S1	DN 50	340	3	89	2170971	3	F	10.650,-
VeroTwin-DP-E 50/150-4/2-S1	DN 50	340	4	105	2170972	3	F	12.781,-
VeroTwin-DP-E 65/110-2,2/2-S1	DN 65	340	2,2	81	2170974	3	F	10.033,-
VeroTwin-DP-E 65/115-1,5/2-S1	DN 65	340	1,5	78	2170973	3	H	8.978,-
VeroTwin-DP-E 65/120-3/2-S1	DN 80	360	4	116	2187330	3	F	11.039,-
VeroTwin-DP-E 65/130-4/2-S1	DN 65	340	3	101	2170976	3	F	12.666,-
VeroTwin-DP-E 80/105-3/2-S1	DN 80	360	2,2	81	2170978	3	H	11.093,-
VeroTwin-DP-E 80/110-4/2-S1	DN 80	360	3	100	2170979	3	F	12.292,-
VeroTwin-DP-E 80/115-2,2/2-S1	DN 65	340	4	112	2170977	3	F	10.650,-

Groupe de prix : PG3

Informations sur les passations de commande sans capteur de pression différentielle (garniture mécanique spéciale pour mélange eau-glycol)								
Types	Diamètre nominal de la bride	Entraxe L0 mm	Puissance nominale du moteur P ₂ kW	Poids net approx. m kg	N° d'art.	Groupe GRD	Brides pleines	EUR
VeroTwin-DP-E 32/95-0,55/2-R1-S1	DN 32	260	0,55	47	2170980	3	F	5.803,-
VeroTwin-DP-E 32/105-0,75/2-R1-S1	DN 32	260	0,75	53	2170981	3	F	5.983,-
VeroTwin-DP-E 32/125-1,1/2-R1-S1	DN 32	260	1,1	56	2170982	3	F	6.036,-
VeroTwin-DP-E 32/135-1,1/2-R1-S1	DN 32	260	1,1	56	2170983	3	F	6.160,-
VeroTwin-DP-E 32/135-1,5/2-R1-S1	DN 32	260	1,5	62	2170984	3	F	7.246,-
VeroTwin-DP-E 40/115-0,55/2-R1-S1	DN 40	250	0,55	50	2170985	3	G	6.010,-
VeroTwin-DP-E 40/120-1,5/2-R1-S1	DN 40	320	1,5	71	2170986	3	F	8.433,-
VeroTwin-DP-E 40/130-2,2/2-R1-S1	DN 40	320	2,2	72	2170987	3	F	9.297,-
VeroTwin-DP-E 40/150-3/2-R1-S1	DN 40	320	3	88	2170988	3	F	10.303,-
VeroTwin-DP-E 40/160-4/2-R1-S1	DN 40	320	4	103	2170989	3	F	11.332,-
VeroTwin-DP-E 50/105-0,75/2-R1-S1	DN 50	280	0,75	56	2170990	3	G	6.412,-
VeroTwin-DP-E 50/130-2,2/2-R1-S1	DN 50	340	2,2	74	2170991	3	F	9.364,-
VeroTwin-DP-E 50/140-3/2-R1-S1	DN 50	340	3	89	2170992	3	F	10.090,-
VeroTwin-DP-E 50/150-4/2-R1-S1	DN 50	340	4	105	2170993	3	F	12.223,-
VeroTwin-DP-E 65/110-2,2/2-R1-S1	DN 65	340	2,2	81	2170995	3	F	9.475,-
VeroTwin-DP-E 65/115-1,5/2-R1-S1	DN 65	340	1,5	78	2170994	3	H	8.417,-
VeroTwin-DP-E 65/120-3/2-R1-S1	DN 65	340	3	101	2170996	3	F	10.481,-
VeroTwin-DP-E 65/130-4/2-R1-S1	DN 65	340	4	112	2170997	3	F	12.106,-
VeroTwin-DP-E 80/105-3/2-R1-S1	DN 80	360	3	100	2170999	3	F	10.535,-
VeroTwin-DP-E 80/115-2,2/2-R1-S1	DN 80	360	2,2	81	2170998	3	H	10.090,-

☎ = contacter Wilo

Sous réserve de modifications techniques. Tous les prix s'entendent Hors Taxes, applicables au 1er juin 2022.

Courbe caractéristique

Wilo-VeroTwin-DP-E 32/95-0,55/2

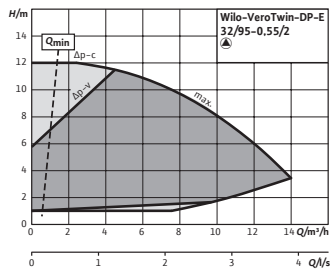

Courbe caractéristique

Wilo-VeroTwin-DP-E 32/105-0,75/2

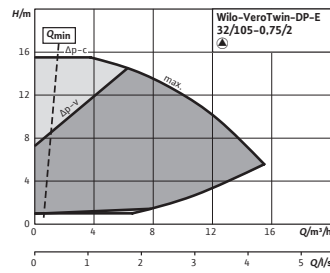

Courbe caractéristique

Wilo-VeroTwin-DP-E 32/125-1,1/2

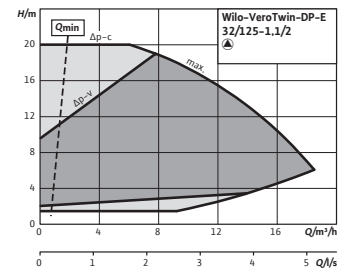

Courbe caractéristique

Wilo-VeroTwin-DP-E 32/135-1,1/2

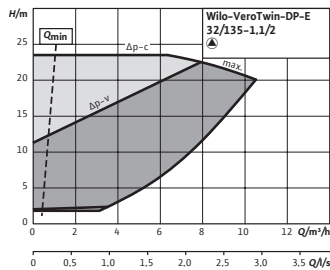

Courbe caractéristique

VeroTwin-DP-E 32/135-1,5/2

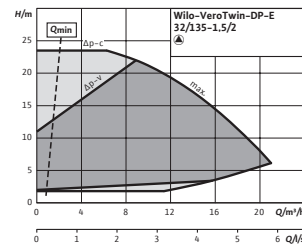

Courbe caractéristique

Wilo-VeroTwin-DP-E 40/115-0,5/2

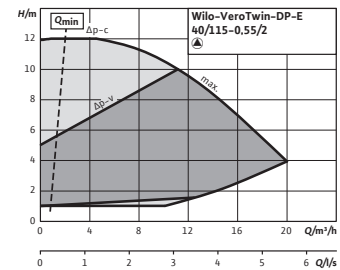

Courbe caractéristique

VeroTwin-DP-E 40/120-1,5/2

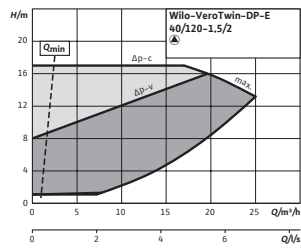

Courbe caractéristique

VeroTwin-DP-E 40/130-2,2/2

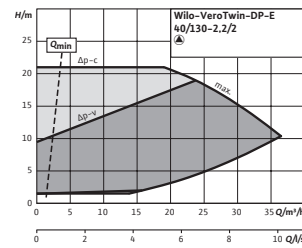

Courbe caractéristique

VeroTwin-DP-E 40/150-3/2

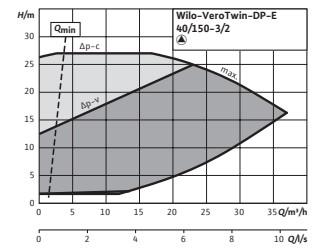

Courbe caractéristique

VeroTwin-DP-E 40/160-4/2

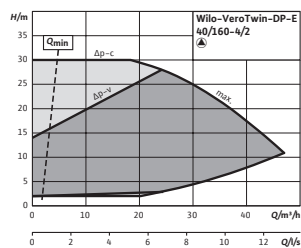

Courbe caractéristique

Wilo-VeroTwin-DP-E 50/105-0,75/2

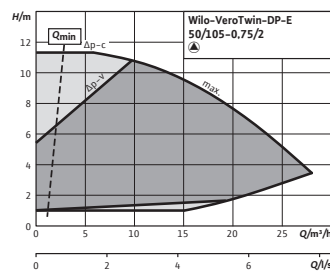

Courbe caractéristique

VeroTwin-DP-E 50/130-2,2/2

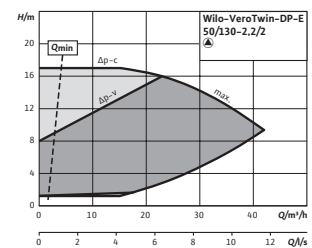

☎ = contacter Wilo

Sous réserve de modifications techniques. Tous les prix s'entendent Hors Taxes, applicables au 1er juin 2022.

Courbe caractéristique

VeroTwin-DP-E 50/140-3/2

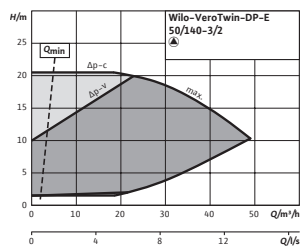

Courbe caractéristique

VeroTwin-DP-E 50/150-4/2

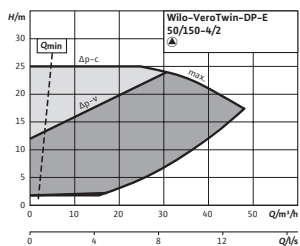

Courbe caractéristique

VeroTwin-DP-E 65/110-2,2/2

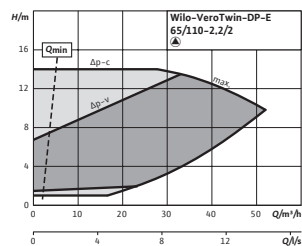

Courbe caractéristique

VeroTwin-DP-E 65/115-1,5/2

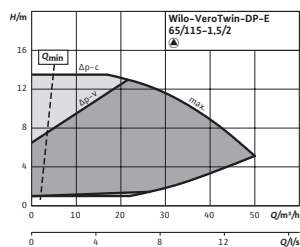

Courbe caractéristique

VeroTwin-DP-E 65/120-3/2

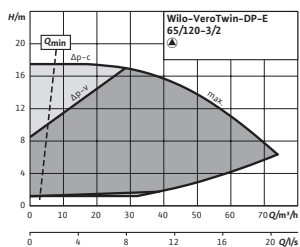

Courbe caractéristique

VeroTwin-DP-E 65/130-4/2

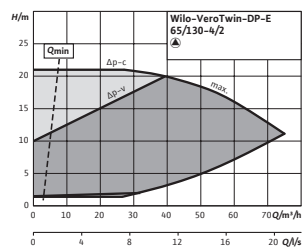

Courbe caractéristique

VeroTwin-DP-E 80/105-3/2

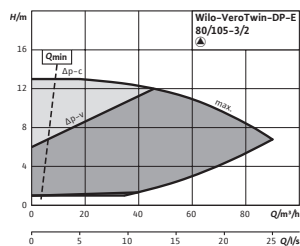

Courbe caractéristique

VeroTwin-DP-E 80/110-4/2

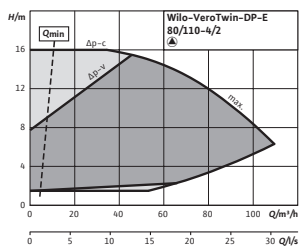

Courbe caractéristique

VeroTwin-DP-E 80/115-2,2/2

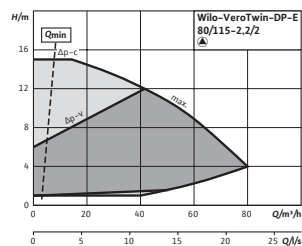

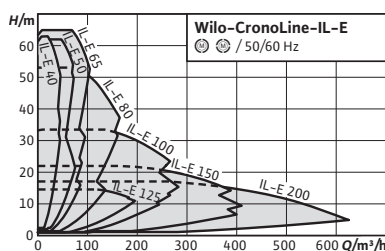

Accessoires	Page
Montage mural/montage sur fondation	309
Acquisition de la pression différentielle	338
Modules de contrôle des pompes/interface	334
Contrôle des pompes CCE-HVAC	325
Contrôle des pompes SCE-HVAC	328

IE4

Wilo-CronoLine-IL-E



Conception

Pompe simple à moteur ventilé et variation électronique de construction Inline avec raccord à bride et adaptation automatique de la puissance

Utilisation

Pompage d'eau de chauffage (selon VDI 2035), d'eau froide ainsi que de mélanges eau-glycol sans matières abrasives dans les installations de chauffage, d'eau froide et d'eau de refroidissement.

Contenu de la livraison

- Pompe
- Notice de montage et de mise en service

Dénomination

Exemple	IL-E 50/170-7,5/2-R1
IL-E	Pompe inline avec régulation électronique
50	Diamètre nominal DN du raccord de tuyau
170	Diamètre nominal de roue
7,5	Puissance nominale du moteur P2 en kW
2	Nombre de pôles
R1	Exécution sans capteur de pression

Options

- Variante...-R1 sans capteur de pression différentielle
- Variante ...-L1 avec roue en bronze (moyennant supplément)
- Variante ...-H1 avec corps en fonte à graphite sphéroïdal (moyennant supplément)

Vos avantages

- Economies d'énergie grâce à une adaptation électronique intégrée des performances hydrauliques
- Interfaces en option pour la communication bus grâce aux modules IF embrochables
- Commande aisée grâce à la technologie du bouton vert et à l'écran
- Pilotage de pompes doubles intégré
- Protection moteur intégrale intégrée (sonde PTC) avec déclencheur électronique

Remarques

Moteurs avec classe d'efficacité énergétique IE4

Remarques générales – directive ErP (« éco-conception »)

L'indice de rendement minimal MEI de la gamme de pompes est $\geq 0,4$. Pour de plus amples informations concernant les valeurs MEI de chaque type de pompe, voir : Catalogue Wilo en ligne, disponible à l'adresse www.wilo.com/fr/fr/

Caractéristiques techniques (gamme)	
Indice de rendement minimal (MEI)	0.4
Liquides autorisés (autres liquides sur demande)	
Eau de chauffage (selon VDI 2035)	oui
Mélange eau-glycol (à 20-40 % vol. glycol et température du fluide $\leq 40^\circ\text{C}$)	oui
Eau de refroidissement/eau froide	oui
Huile thermique	Version spéciale moyennant supplément
Domaine d'application admissible	
Température du fluide T	$-20\dots 140^\circ\text{C}$
Pression de service maximale PN	16 bar
Raccordement électrique	
Alimentation réseau	3~380 V, 50/60 Hz / 3~400 V, 50/60 Hz / 3~440 V, 50/60 Hz

Caractéristiques techniques (gamme)	
Caractéristiques du moteur	
Classe de protection	IP55
Classe d'isolation	F
Émission	EN 61800-3
Immunité	EN 61800-3
Matériaux	
Matériau du corps de pompe	5.1301/EN-GJL-250, revêtement cataphorèse (KTL) / 5.3103, revêtement cataphorèse (KTL)
Lanterne	5.1301/EN-GJL-250, revêtement cataphorèse (KTL)
Roue	Fonte / Bronze
Arbre	acier inoxydable
Garniture mécanique	AQ1EGG

Diagramme caractéristique

CronoLine-IL-E



Diagramme caractéristique

CronoLine-IL-E

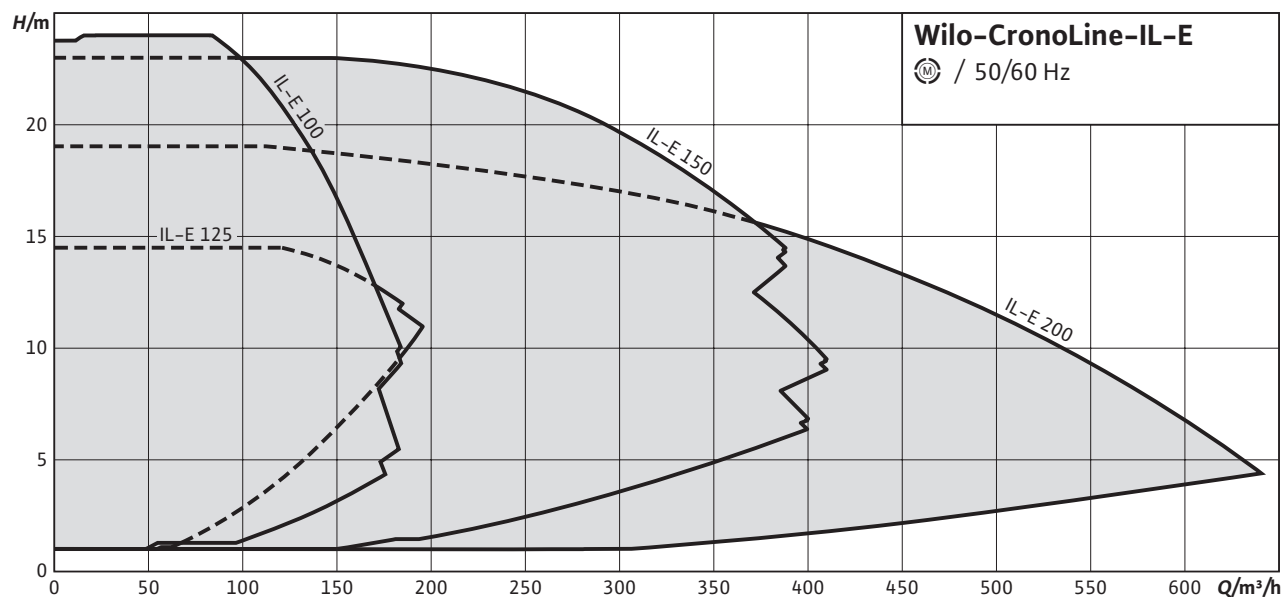
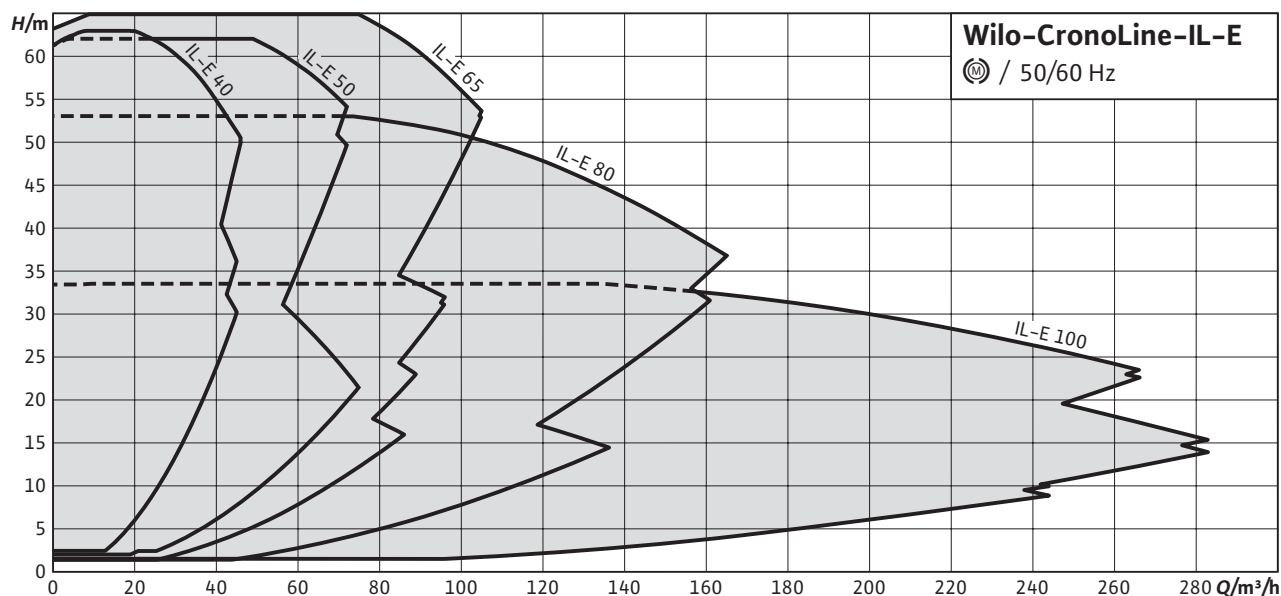

Groupe de prix : PG3

Informations de commande (types à 2 pôles) avec capteur de pression différentielle

Types	Diamètre nominal de la bride	Entraxe L ₀ mm	Puissance nominale du moteur P ₂ kW	Poids net approx. m kg	N° d'art.	Groupe GRD	
						EUR	
CronoLine-IL-E 40/170-5,5/2	DN 40	340	5,5	95	2159314	7.106,-	4
CronoLine-IL-E 40/200-7,5/2	DN 40	440	7,5	110	2159315	7.981,-	5
CronoLine-IL-E 40/220-11/2	DN 40	440	11	178	2153668	10.775,-	5
CronoLine-IL-E 50/160-5,5/2	DN 50	340	5,5	99	2159316	7.553,-	5
CronoLine-IL-E 50/170-7,5/2	DN 50	340	7,5	101	2159317	8.338,-	5
CronoLine-IL-E 50/180-7,5/2	DN 50	440	7,5	114	2159318	8.338,-	5
CronoLine-IL-E 50/210-11/2	DN 50	440	11	181	2153669	10.988,-	5
CronoLine-IL-E 50/220-15/2	DN 50	440	15	189	2153670	12.705,-	5
CronoLine-IL-E 65/150-5,5/2	DN 65	430	5,5	105	2159319	7.466,-	5
CronoLine-IL-E 65/160-7,5/2	DN 65	430	7,5	107	2159320	8.317,-	5
CronoLine-IL-E 65/170-11/2	DN 65	430	11	168	2153671	11.036,-	5
CronoLine-IL-E 65/200-15/2	DN 65	475	15	195	2153672	12.814,-	6
CronoLine-IL-E 65/210-18,5/2	DN 65	475	18,5	258	2217390	☞	6
CronoLine-IL-E 65/220-22/2	DN 65	475	22	252	2153674	17.059,-	6
CronoLine-IL-E 80/130-5,5/2	DN 80	400	5,5	104	2159321	7.884,-	5
CronoLine-IL-E 80/140-7,5/2	DN 80	400	7,5	106	2159322	8.729,-	5
CronoLine-IL-E 80/150-7,5/2	DN 80	440	7,5	114	2159323	8.729,-	5
CronoLine-IL-E 80/160-11/2	DN 80	440	11	175	2153675	11.290,-	5
CronoLine-IL-E 80/170-15/2	DN 80	440	15	182	2153676	12.874,-	5
CronoLine-IL-E 80/190-18,5/2	DN 80	500	18,5	263	2217392	☞	6
CronoLine-IL-E 80/200-22/2	DN 80	500	22	258	2153678	17.219,-	6
CronoLine-IL-E 100/145-11/2	DN 100	500	11	193	2153679	11.332,-	6
CronoLine-IL-E 100/150-15/2	DN 100	500	15	200	2153680	12.920,-	6
CronoLine-IL-E 100/160-18,5/2	DN 100	500	18,5	262	2217394	☞	6
CronoLine-IL-E 100/165-22/2	DN 100	500	22	257	2153682	17.315,-	6

☞ = contacter Wilo

Sous réserve de modifications techniques. Tous les prix s'entendent Hors Taxes, applicables au 1er juin 2022.

Groupe de prix : PG3

Informations de commande (types à 2 pôles) sans capteur de pression différentielle							
Types	Diamètre nominal de la bride	Entraxe	Puissance nominale du moteur	Poids net approx.	N° d'art.	Groupe GRD	
		L0 mm	P ₂ kW	m kg		EUR	
CronoLine-IL-E 40/170-5,5/2-R1	DN 40	340	5,5	95	2159362	6.483,-	4
CronoLine-IL-E 40/200-7,5/2-R1	DN 40	440	7,5	110	2159363	7.360,-	5
CronoLine-IL-E 40/220-11/2-R1	DN 40	440	11	178	2153737	10.153,-	5
CronoLine-IL-E 50/160-5,5/2-R1	DN 50	340	5,5	99	2159364	6.933,-	5
CronoLine-IL-E 50/170-7,5/2-R1	DN 50	340	7,5	101	2159365	7.719,-	5
CronoLine-IL-E 50/180-7,5/2-R1	DN 50	440	7,5	114	2159366	7.719,-	5
CronoLine-IL-E 50/210-11/2-R1	DN 50	440	11	181	2153738	10.365,-	5
CronoLine-IL-E 50/220-15/2-R1	DN 50	440	15	189	2153739	12.082,-	5
CronoLine-IL-E 65/150-5,5/2-R1	DN 65	430	5,5	105	2159367	6.845,-	5
CronoLine-IL-E 65/160-7,5/2-R1	DN 65	430	7,5	107	2159368	7.694,-	5
CronoLine-IL-E 65/170-11/2-R1	DN 65	430	11	168	2153740	10.415,-	5
CronoLine-IL-E 65/200-15/2-R1	DN 65	475	15	195	2153741	12.191,-	6
CronoLine-IL-E 65/210-18,5/2-R1	DN 65	475	18,5	258	2217391	☞	6
CronoLine-IL-E 65/220-22/2-R1	DN 65	475	22	252	2153743	16.437,-	6
CronoLine-IL-E 80/130-5,5/2-R1	DN 80	400	5,5	104	2159369	7.264,-	5
CronoLine-IL-E 80/140-7,5/2-R1	DN 80	400	7,5	106	2159370	8.107,-	5
CronoLine-IL-E 80/150-7,5/2-R1	DN 80	440	7,5	114	2159371	8.107,-	5
CronoLine-IL-E 80/160-11/2-R1	DN 80	440	11	175	2153744	10.668,-	5
CronoLine-IL-E 80/170-15/2-R1	DN 80	440	15	182	2153745	12.252,-	5
CronoLine-IL-E 80/190-18,5/2-R1	DN 80	500	18,5	263	2217393	☞	6
CronoLine-IL-E 80/200-22/2-R1	DN 80	500	22	258	2153747	16.598,-	6
CronoLine-IL-E 100/145-11/2-R1	DN 100	500	11	193	2153748	10.710,-	6
CronoLine-IL-E 100/150-15/2-R1	DN 100	500	15	200	2153749	12.298,-	6
CronoLine-IL-E 100/160-18,5/2-R1	DN 100	500	18,5	272	2217395	☞	6
CronoLine-IL-E 100/165-22/2-R1	DN 100	500	22	257	2153751	16.693,-	6

Groupe de prix : PG3

Informations de commande (types à 4 pôles) avec capteur de pression différentielle							
Types	Diamètre nominal de la bride	Entraxe	Puissance nominale du moteur	Poids net approx.	N° d'art.	Groupe GRD	
		L0 mm	P ₂ kW	m kg		EUR	
CronoLine-IL-E 100/220-5,5/4	DN 100	550	5,5	159	2159324	8.399,-	5
CronoLine-IL-E 100/250-7,5/4	DN 100	550	7,5	179	2159325	9.880,-	5
CronoLine-IL-E 100/270-11/4	DN 100	550	11	276	2217396	☞	6
CronoLine-IL-E 125/210-5,5/4	DN 125	620	5,5	173	2159326	9.155,-	5
CronoLine-IL-E 125/220-7,5/4	DN 125	620	7,5	183	2159327	10.644,-	5
CronoLine-IL-E 150/190-5,5/4	DN 150	700	5,5	205	2159328	9.905,-	5
CronoLine-IL-E 150/200-7,5/4	DN 150	700	7,5	213	2159329	11.422,-	5
CronoLine-IL-E 150/220-11/4	DN 150	700	11	309	2217398	☞	6
CronoLine-IL-E 150/250-15/4	DN 150	700	15	383	2217400	☞	7
CronoLine-IL-E 150/260-18,5/4	DN 150	700	18,5	438	2217402	☞	7
CronoLine-IL-E 150/270-22/4	DN 150	700	22	452	2217404	☞	7
CronoLine-IL-E 200/240-15/4	DN 200	800	15	440	2217406	☞	7
CronoLine-IL-E 200/250-18,5/4	DN 200	800	18,5	500	2217408	☞	7
CronoLine-IL-E 200/260-22/4	DN 200	800	22	514	2217410	☞	7

☞ = contacter Wilo

Sous réserve de modifications techniques. Tous les prix s'entendent Hors Taxes, applicables au 1er juin 2022.

Groupe de prix : PG3

Informations de commande (types à 4 pôles) sans capteur de pression différentielle

Types	Diamètre nominal de la bride	Entraxe <i>L0</i> mm	Puissance nominale du moteur <i>P₂</i> kW	Poids net approx. <i>m</i> kg	N° d'art.	EUR	Groupe GRD
CronoLine-IL-E 100/220-5,5/4-R1	DN 100	550	5,5	159	2159372	7.777,-	5
CronoLine-IL-E 100/250-7,5/4-R1	DN 100	550	7,5	179	2159373	9.259,-	5
CronoLine-IL-E 100/270-11/4-R1	DN 100	550	11	212	2217397	☎	6
CronoLine-IL-E 125/210-5,5/4-R1	DN 125	620	5,5	173	2159374	8.533,-	5
CronoLine-IL-E 125/220-7,5/4-R1	DN 125	620	7,5	183	2159375	10.024,-	5
CronoLine-IL-E 150/190-5,5/4-R1	DN 150	700	5,5	205	2159376	9.284,-	5
CronoLine-IL-E 150/200-7,5/4-R1	DN 150	700	7,5	213	2159377	10.801,-	5
CronoLine-IL-E 150/220-11/4-R1	DN 150	700	11	309	2217399	☎	6
CronoLine-IL-E 150/250-15/4-R1	DN 150	700	15	383	2217401	☎	7
CronoLine-IL-E 150/260-18,5/4-R1	DN 150	700	18,5	438	2217403	☎	7
CronoLine-IL-E 150/270-22/4-R1	DN 150	700	22	452	2217405	☎	7
CronoLine-IL-E 200/240-15/4-R1	DN 200	800	15	440	2217407	☎	7
CronoLine-IL-E 200/250-18,5/4-R1	DN 200	800	18,5	500	2217409	☎	7
CronoLine-IL-E 200/260-22/4-R1	DN 200	800	22	514	2217411	☎	7

Groupe de prix : PG3

Informations sur les passations de commande (types à 2 pôles) avec capteur de pression différentielle (garniture mécanique spéciale pour mélange eau-glycol)

Types	Diamètre nominal de la bride	Entraxe <i>L0</i> mm	Puissance nominale du moteur <i>P₂</i> kW	Poids net approx. <i>m</i> kg	N° d'art.	EUR	Groupe GRD
CronoLine-IL-E 40/170-5,5/2-S1	DN 40	340	5,5	95	2171007	7.159,-	4
CronoLine-IL-E 40/200-7,5/2-S1	DN 40	440	7,5	110	2171008	8.045,-	5
CronoLine-IL-E 40/220-11/2-S1	DN 40	440	11	178	2165953	10.836,-	5
CronoLine-IL-E 50/160-5,5/2-S1-IE4	DN 50	340	5,5	99	2171009	7.615,-	5
CronoLine-IL-E 50/170-7,5/2-S1	DN 50	340	7,5	101	2171010	8.401,-	5
CronoLine-IL-E 50/180-7,5/2-S1	DN 50	440	7,5	114	2171011	8.401,-	5
CronoLine-IL-E 50/210-11/2-S1	DN 50	440	11	181	2171012	11.050,-	5
CronoLine-IL-E 50/220-15/2-S1	DN 50	440	15	189	2171013	12.765,-	5
CronoLine-IL-E 65/150-5,5/2-S1	DN 65	430	5,5	105	2171014	7.529,-	5
CronoLine-IL-E 65/160-7,5/2-S1	DN 65	430	7,5	107	2171015	8.378,-	5
CronoLine-IL-E 65/170-11/2-S1	DN 65	430	11	168	2164293	11.098,-	5
CronoLine-IL-E 65/200-15/2-S1	DN 65	475	15	195	2171016	12.911,-	6
CronoLine-IL-E 65/210-18,5/2-S1	DN 65	475	18,5	210	2171017	15.018,-	6
CronoLine-IL-E 65/220-22/2-S1	DN 65	475	22	252	2165955	17.154,-	6
CronoLine-IL-E 80/130-5,5/2-S1	DN 80	400	5,5	104	2171018	7.948,-	5
CronoLine-IL-E 80/140-7,5/2-S1	DN 80	400	7,5	106	2171019	8.791,-	5
CronoLine-IL-E 80/150-7,5/2-S1	DN 80	440	7,5	114	2171020	8.791,-	5
CronoLine-IL-E 80/160-11/2-S1	DN 80	440	11	175	2164297	11.354,-	5
CronoLine-IL-E 80/170-15/2-S1	DN 80	440	15	182	2168547	12.936,-	5
CronoLine-IL-E 80/190-18,5/2-S1	DN 80	500	18,5	215	2171021	15.164,-	6
CronoLine-IL-E 80/200-22/2-S1	DN 80	500	22	258	2168532	17.315,-	6
CronoLine-IL-E 100/145-11/2-S1	DN 100	500	11	193	2164289	11.430,-	6
CronoLine-IL-E 100/150-15/2-S1	DN 100	500	15	200	2171022	13.019,-	6
CronoLine-IL-E 100/160-18,5/2-S1	DN 100	500	18,5	214	2164306	15.242,-	6
CronoLine-IL-E 100/165-22/2-S1	DN 100	500	22	257	2162242	17.413,-	6

☎ = contacter Wilo

Sous réserve de modifications techniques. Tous les prix s'entendent Hors Taxes, applicables au 1er juin 2022.

Groupe de prix : PG3

Informations sur les passations de commande (types à 2 pôles) sans capteur de pression différentielle (garniture mécanique spéciale pour mélange eau-glycol)

Types	Diamètre nominal de la bride	Entraxe	Puissance nominale du moteur	Poids net approx.	N° d'art.	Groupe GRD	
		L0 mm	P ₂ kW	m kg		EUR	
CronoLine-IL-E 40/170-5,5/2-R1-S1	DN 40	340	5,5	95	2171030	6.537,-	4
CronoLine-IL-E 40/200-7,5/2-R1-S1	DN 40	440	7,5	110	2171031	7.423,-	5
CronoLine-IL-E 40/220-11/2-R1-S1	DN 40	440	11	178	2171032	10.216,-	5
CronoLine-IL-E 50/160-5,5/2-R1-S1	DN 50	340	5,5	99	2171033	6.993,-	5
CronoLine-IL-E 50/170-7,5/2-R1-S1	DN 50	340	7,5	101	2171034	7.780,-	5
CronoLine-IL-E 50/180-7,5/2-R1-S1	DN 50	440	7,5	114	2171035	7.780,-	5
CronoLine-IL-E 50/210-11/2-R1-S1	DN 50	440	11	181	2171036	10.428,-	5
CronoLine-IL-E 50/220-15/2-R1-S1	DN 50	440	15	189	2171037	12.143,-	5
CronoLine-IL-E 65/150-5,5/2-R1-S1	DN 65	430	5,5	105	2171038	6.907,-	5
CronoLine-IL-E 65/160-7,5/2-R1-S1	DN 65	430	7,5	107	2171039	7.756,-	5
CronoLine-IL-E 65/170-11/2-R1-S1	DN 65	430	11	168	2171040	10.476,-	5
CronoLine-IL-E 65/200-15/2-R1-S1	DN 65	475	15	195	2171041	12.289,-	6
CronoLine-IL-E 65/210-18,5/2-R1-S1	DN 65	475	18,5	210	2171042	14.396,-	6
CronoLine-IL-E 65/220-22/2-R1-S1	DN 65	475	22	252	2171043	16.532,-	6
CronoLine-IL-E 80/130-5,5/2-R1-S1	DN 80	400	5,5	104	2171044	7.326,-	5
CronoLine-IL-E 80/140-7,5/2-R1-S1	DN 80	400	7,5	106	2171045	8.169,-	5
CronoLine-IL-E 80/160-11/2-R1-S1	DN 80	440	11	175	2165946	10.732,-	5
CronoLine-IL-E 80/170-15/2-R1-S1	DN 80	440	15	182	2165937	12.312,-	5
CronoLine-IL-E 80/190-18,5/2-R1-S1	DN 80	500	18,5	215	2171047	14.542,-	6
CronoLine-IL-E 80/200-22/2-R1-S1	DN 80	500	22	258	2171048	16.693,-	6
CronoLine-IL-E 100/145-11/2-R1-S1	DN 100	500	11	193	2171049	10.807,-	6
CronoLine-IL-E 100/150-15/2-R1-S1	DN 100	500	15	200	2171050	12.397,-	6
CronoLine-IL-E 100/160-18,5/2-R1-S1	DN 100	500	18,5	214	2171051	14.620,-	6
CronoLine-IL-E 100/165-22/2-R1-S1	DN 100	500	22	257	2164307	16.791,-	6

Groupe de prix : PG3

Informations sur les passations de commande (types à 4 pôles) avec capteur de pression différentielle (garniture mécanique spéciale pour mélange eau-glycol)

Types	Diamètre nominal de la bride	Entraxe	Puissance nominale du moteur	Poids net approx.	N° d'art.	Groupe GRD	
		L0 mm	P ₂ kW	m kg		EUR	
CronoLine-IL-E 100/220-5,5/4-S1	DN 100	550	5,5	159	2186403	8.462,-	5
CronoLine-IL-E 100/250-7,5/4-S1	DN 100	550	7,5	179	2176200	9.941,-	5
CronoLine-IL-E 100/270-11/4-S1	DN 100	550	11	233	2171001	12.556,-	6
CronoLine-IL-E 125/210-5,5/4-S1	DN 125	620	5,5	173	2193260	9.218,-	5
CronoLine-IL-E 125/220-7,5/4-S1	DN 125	620	7,5	183	2190529	10.706,-	5
CronoLine-IL-E 150/190-5,5/4-S1	DN 150	700	5,5	205	2193261	9.968,-	5
CronoLine-IL-E 150/200-7,5/4-S1	DN 150	700	7,5	213	2193262	11.484,-	5
CronoLine-IL-E 150/220-11/4-S1	DN 150	700	11	266	2171002	14.082,-	6
CronoLine-IL-E 150/250-15/4-S1	DN 150	700	15	338	2164288	15.789,-	7
CronoLine-IL-E 150/260-18,5/4-S1	DN 150	700	18,5	381	2171003	17.907,-	7
CronoLine-IL-E 150/270-22/4-S1	DN 150	700	22	415	2164294	20.058,-	7
CronoLine-IL-E 200/240-15/4-S1	DN 200	800	15	395	2171005	17.429,-	7
CronoLine-IL-E 200/250-18,5/4-S1	DN 200	800	18,5	443	2165938	19.492,-	7
CronoLine-IL-E 200/260-22/4-S1	DN 200	800	22	477	2171006	21.747,-	7

☎ = contacter Wilo

Sous réserve de modifications techniques. Tous les prix s'entendent Hors Taxes, applicables au 1er juin 2022.

Groupe de prix : PG3

Informations sur les passations de commande (types à 4 pôles) sans capteur de pression différentielle (garniture mécanique spéciale pour mélange eau-glycol)

Types	Diamètre nominal de la bride	Entraxe	Puissance nominale du moteur	Poids net approx.	N° d'art.	Groupe GRD	
		L0 mm	P ₂ kW	m kg		EUR	
CronoLine-IL-E 100/250-7,5/4-R1-S1	DN 100	550	7,5	179	2193263	9.319,-	5
CronoLine-IL-E 100/270-11/4-R1-S1	DN 100	550	11	233	2171023	11.934,-	6
CronoLine-IL-E 125/210-5,5/4-R1-S1	DN 125	620	5,5	173	2193264	8.596,-	5
CronoLine-IL-E 125/220-7,5/4-R1-S1	DN 125	620	7,5	183	2193265	10.084,-	5
CronoLine-IL-E 150/190-5,5/4-R1-S1	DN 150	700	5,5	205	2193266	9.347,-	5
CronoLine-IL-E 150/200-7,5/4-R1-S1	DN 150	700	7,5	213	2193267	10.862,-	5
CronoLine-IL-E 150/220-11/4-R1-S1	DN 150	700	11	266	2171024	13.460,-	6
CronoLine-IL-E 150/250-15/4-R1-S1	DN 150	700	15	338	2171025	15.167,-	7
CronoLine-IL-E 150/260-18,5/4-R1-S1	DN 150	700	18,5	381	2171026	17.285,-	7
CronoLine-IL-E 150/270-22/4-R1-S1	DN 150	700	22	415	2171004	19.436,-	7
CronoLine-IL-E 200/240-15/4-R1-S1	DN 200	800	15	395	2171027	16.807,-	7
CronoLine-IL-E 200/250-18,5/4-R1-S1	DN 200	800	18,5	443	2171028	18.870,-	7
CronoLine-IL-E 200/260-22/4-R1-S1	DN 200	800	22	477	2171029	21.125,-	7

Courbe caractéristique

CronoLine-IL-E 40/170-5,5/2, 2-pôles

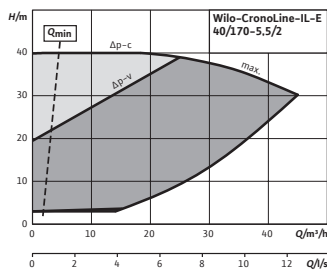

Courbe caractéristique

CronoLine-IL-E 40/200-7,5/2, 2-pôles

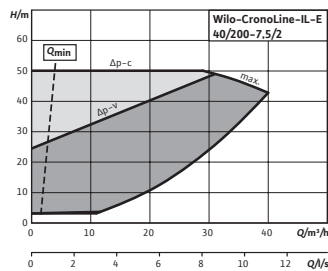

Courbe caractéristique

CronoLine-IL-E 40/220-11/2, 2-pôles

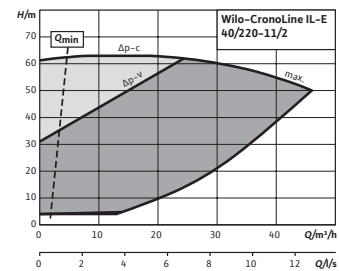

Courbe caractéristique

CronoLine-IL-E 50/160-5,5/2, 2-pôles

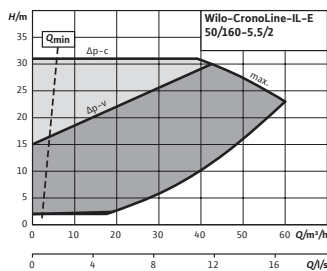

Courbe caractéristique

CronoLine-IL-E 50/170-7,5/2, 2-pôles

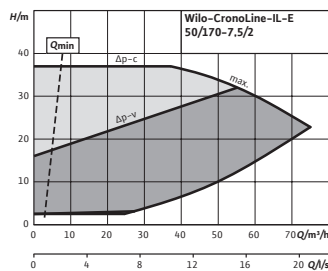

Courbe caractéristique

CronoLine-IL-E 50/180-7,5/2, 2-pôles

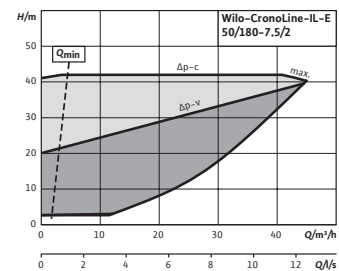

Courbe caractéristique

CronoLine-IL-E 50/210-11/2, 2-pôles

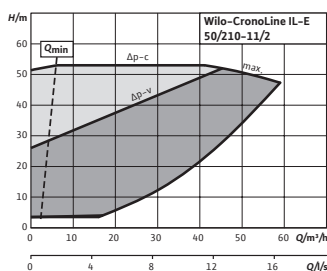

Courbe caractéristique

CronoLine-IL-E 50/220-15/2, 2-pôles

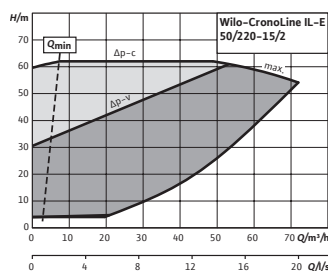

Courbe caractéristique

CronoLine-IL-E 65/150-5,5/2, 2-pôles

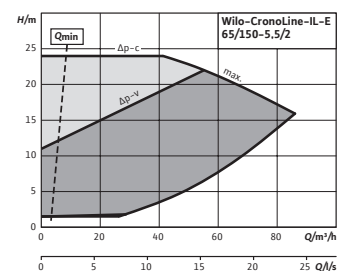

☎ = contacter Wilo

Sous réserve de modifications techniques. Tous les prix s'entendent Hors Taxes, applicables au 1er juin 2022.

Courbe caractéristique

CronoLine-IL-E 65/160-7,5/2, 2-pôles

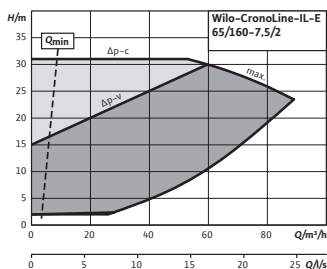

Courbe caractéristique

CronoLine-IL-E 65/170-11/2, 2-pôles

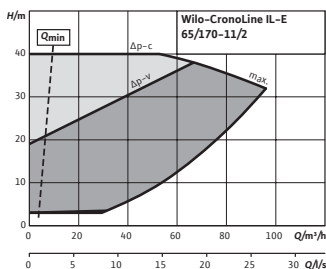

Courbe caractéristique

CronoLine-IL-E 65/200-15/2, 2-pôles

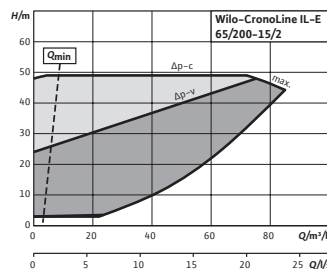

Courbe caractéristique

CronoLine-IL-E 65/210-18,5/2, 2-pôles

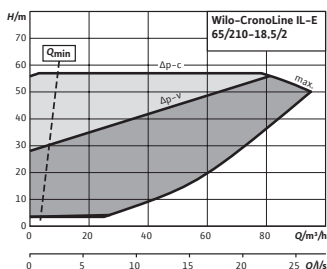

Courbe caractéristique

CronoLine-IL-E 65/220-22/2, 2-pôles

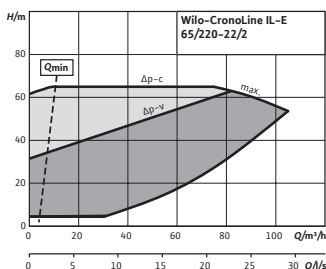

Courbe caractéristique

CronoLine-IL-E 80/130-5,5/2, 2-pôles

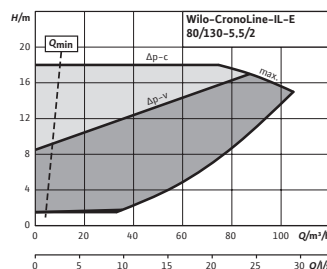

Courbe caractéristique

CronoLine-IL-E 80/140-7,5/2, 2-pôles

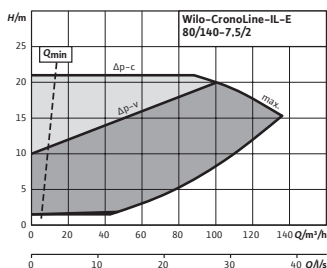

Courbe caractéristique

CronoLine-IL-E 80/150-7,5/2, 2-pôles

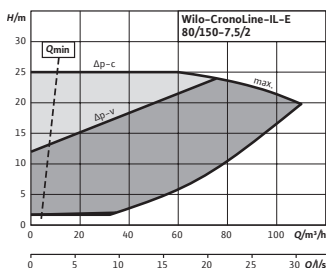

Courbe caractéristique

CronoLine-IL-E 80/160-11/2, 2-pôles

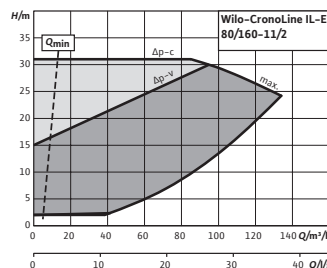

Courbe caractéristique

CronoLine-IL-E 80/170-15/2, 2-pôles

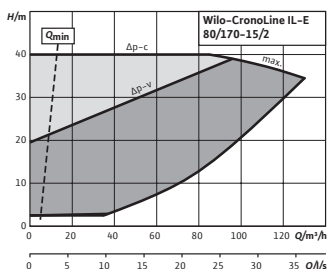

Courbe caractéristique

CronoLine-IL-E 80/190-18,5/2, 2-pôles

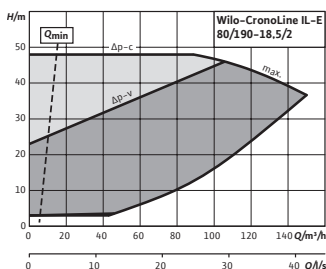

Courbe caractéristique

CronoLine-IL-E 80/200-22/2, 2-pôles

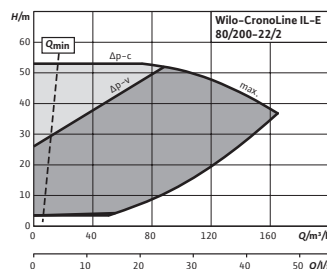

Courbe caractéristique

CronoLine-IL-E 100/145-11/2, 2-pôles

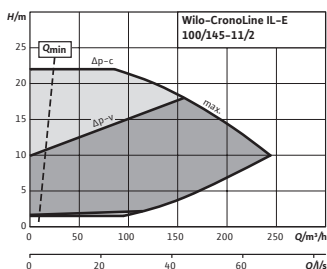

Courbe caractéristique

CronoLine-IL-E 100/150-15/2, 2-pôles

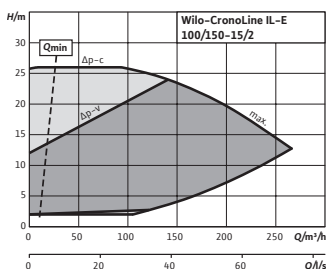

Courbe caractéristique

CronoLine-IL-E 100/160-18,5/2, 2-pôles

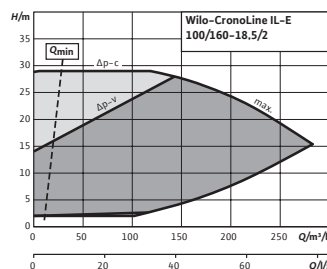

☎ = contacter Wilo

Sous réserve de modifications techniques. Tous les prix s'entendent Hors Taxes, applicables au 1er juin 2022.

Courbe caractéristique

CronoLine-IL-E 100/165-22/2, 2-pôles

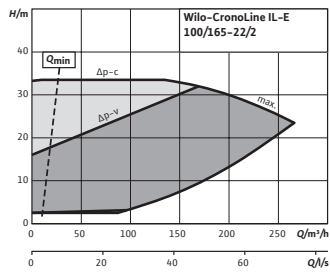

Courbe caractéristique

CronoLine-IL-E 100/220-5,5/4, 4-pôles

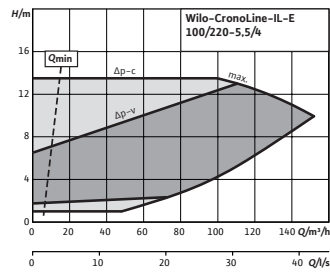

Courbe caractéristique

CronoLine-IL-E 100/250-7,5/4, 4-pôles

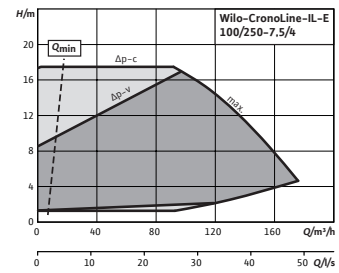

Courbe caractéristique

CronoLine-IL-E 100/270-11/4, 4-pôles

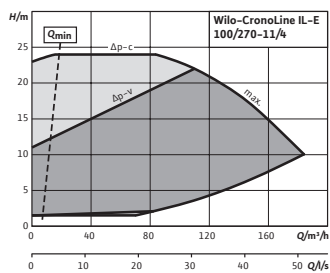

Courbe caractéristique

CronoLine-IL-E 125/210-5,5/4, 4-pôles

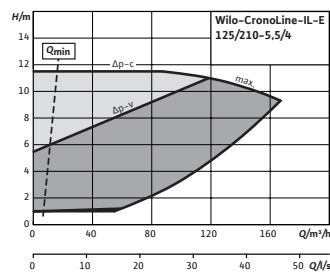

Courbe caractéristique

CronoLine-IL-E 125/220-7,5/4, 4-pôles

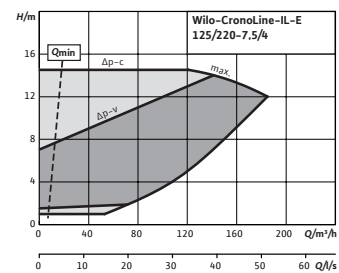

Courbe caractéristique

CronoLine-IL-E 150/190-5,5/4, 4-pôles

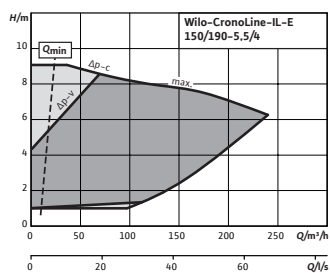

Courbe caractéristique

CronoLine-IL-E 150/200-7,5/4, 4-pôles

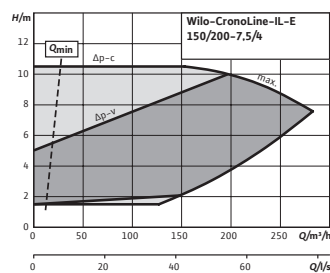

Courbe caractéristique

CronoLine-IL-E 150/220-11/4, 4-pôles

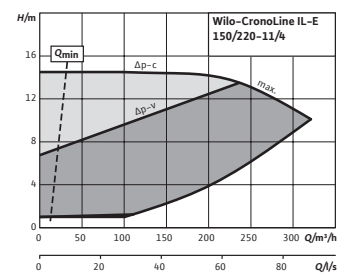

Courbe caractéristique

CronoLine-IL-E 150/250-15/4, 4-pôles

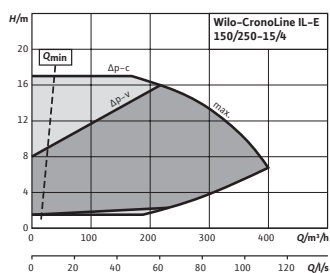

Courbe caractéristique

CronoLine-IL-E 150/260-18,5/4, 4-pôles

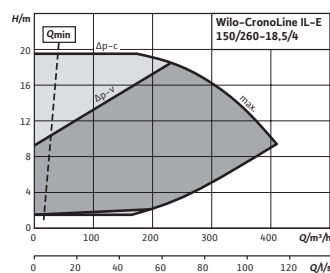

Courbe caractéristique

CronoLine-IL-E 150/270-22/4, 4-pôles

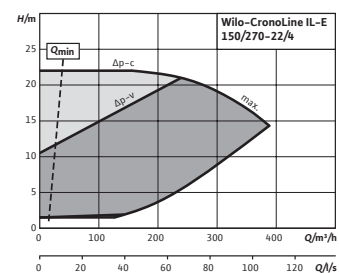

Courbe caractéristique

CronoLine-IL-E 200/240-15/4, 4-pôles

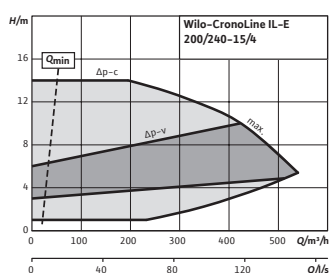

Courbe caractéristique

CronoLine-IL-E 200/250-18,5/4, 4-pôles

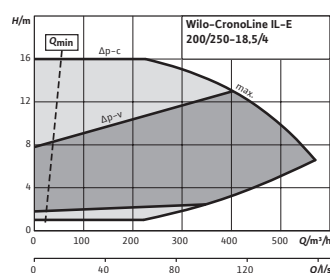

Courbe caractéristique

CronoLine-IL-E 200/260-22/4, 4-pôles

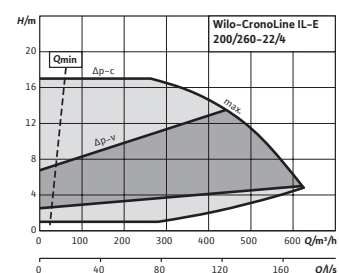

☎ = contacter Wilo

Sous réserve de modifications techniques. Tous les prix s'entendent Hors Taxes, applicables au 1er juin 2022.

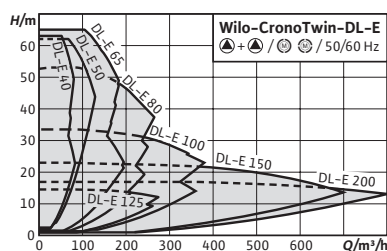

Accessoires	Page
Montage mural/montage sur fondation	309
Acquisition de la pression différentielle	338
Modules de contrôle des pompes/interface	334
Contrôle des pompes CCE-HVAC	325
Contrôle des pompes SCE-HVAC	328
Brides pleines	348

IE4

Wilo-CronoTwin-DL-E



Conception

Pompe double à moteur ventilé et variation électronique de construction Inline avec raccord à bride et adaptation automatique de la puissance

Utilisation

Pompage d'eau de chauffage (selon VDI 2035), d'eau froide ainsi que de mélanges eau-glycol sans matières abrasives dans les installations de chauffage, d'eau froide et d'eau de refroidissement.

Contenu de la livraison

- Pompe
- Notice de montage et de mise en service

Dénomination

Exemple	DL-E 50/170-7,5/2-R1
DL-E	Pompe double Inline avec régulation électronique
50	Diamètre nominal DN du raccord de tuyau
170	Diamètre nominal de roue
7,5	Puissance nominale du moteur P2 en kW
2	Nombre de pôles
R1	Exécution sans capteur de pression

Options

- Variante...-R1 sans capteur de pression différentielle
- Variante ...-L1 avec roue en bronze (moyennant supplément)
- Variante ...-H1 avec corps en fonte à graphite sphéroïdal (moyennant supplément)
- Variante ...-S1/-S2 avec garniture mécanique spéciale (moyennant supplément)

Vos avantages

- Economies d'énergie grâce à une adaptation électronique intégrée des performances hydrauliques
- Commande aisée grâce à la technologie du bouton vert et à l'écran
- Différents modes de fonctionnement : marche principale/de réserve et marche parallèle
- Comportement d'erreur configurable adapté aux domaines de chauffage et climatisation
- Protection moteur intégrale intégrée (sonde PTC) avec déclencheur électronique

Remarques

Moteurs avec classe d'efficacité énergétique IE4

Remarques générales – directive ErP (« éco-conception »)

L'indice de rendement minimal MEI de la gamme de pompes est $\geq 0,4$. Pour de plus amples informations concernant les valeurs MEI de chaque type de pompe, voir : Catalogue Wilo en ligne, disponible à l'adresse www.wilo.com/fr/fr/

Caractéristiques techniques (gamme)	
Indice de rendement minimal (MEI)	0.4
Liquides autorisés (autres liquides sur demande)	
Eau de chauffage (selon VDI 2035)	oui
Mélange eau-glycol (à 20-40 % vol. glycol et température du fluide ≤ 40 °C)	oui
Eau de refroidissement/eau froide	oui
Huile thermique	Version spéciale moyennant supplément
Domaine d'application admissible	
Température du fluide T	-20...140 °C
Pression de service maximale PN	16 bar
Raccordement électrique	
Alimentation réseau	3~380 V, 50/60 Hz / 3~400 V, 50/60 Hz / 3~440 V, 50/60 Hz

Caractéristiques techniques (gamme)	
Caractéristiques du moteur	
Classe de protection	IP55
Classe d'isolation	F
Émission	EN 61800-3
Immunité	EN 61800-3
Matériaux	
Matériau du corps de pompe	Fonte
Lanterne	5.1301/EN-GJL-250, revêtement cataphorèse (KTL)
Roue	Fonte / Bronze
Arbre	acier inoxydable
Garniture mécanique	AQ1EGG

Diagramme caractéristique

CronoTwin-DL-E

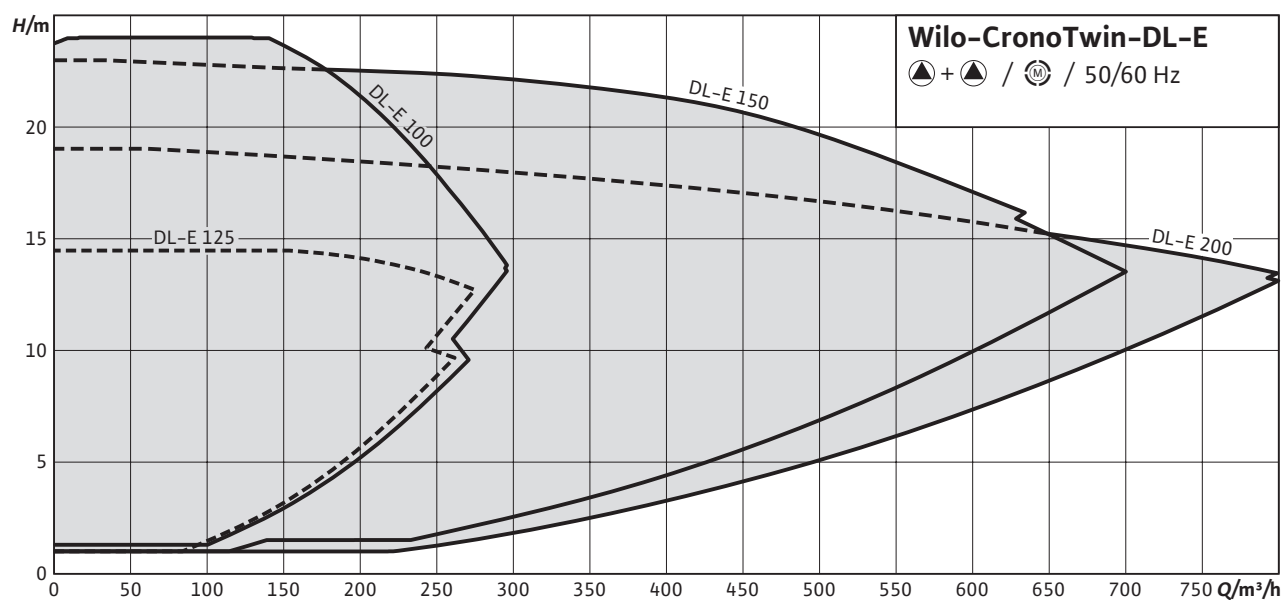

☎ = contacter Wilo

Sous réserve de modifications techniques. Tous les prix s'entendent Hors Taxes, applicables au 1er juin 2022.

Diagramme caractéristique

CronoTwin-DL-E

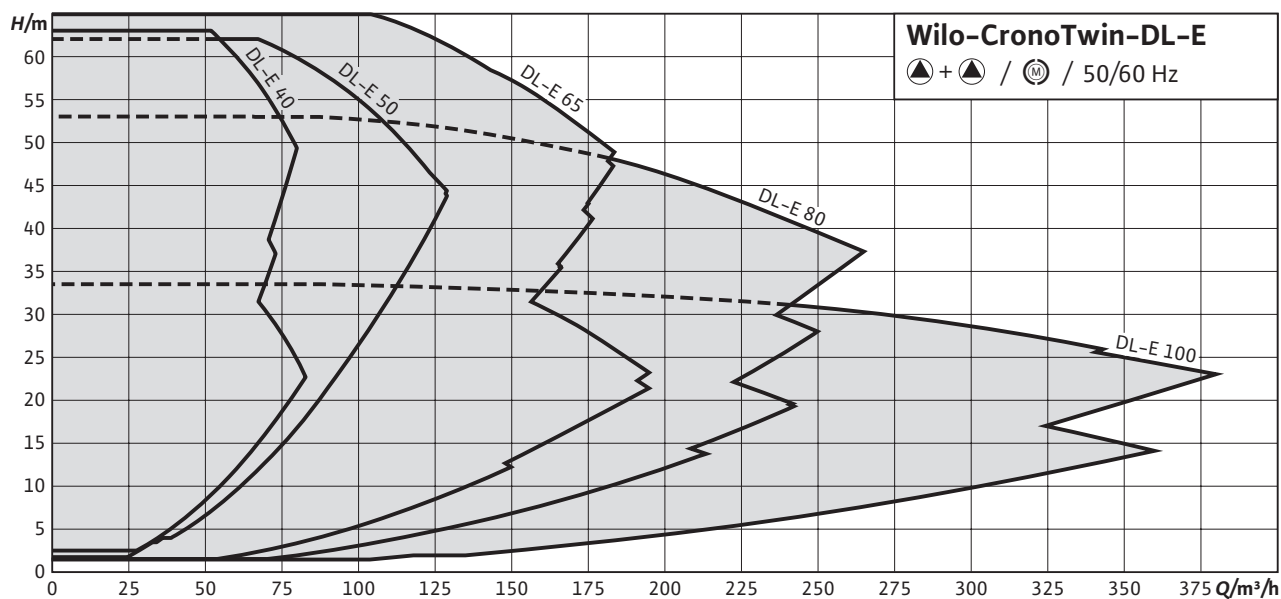

Groupe de prix : PG3

Informations de commande (types à 2 pôles) avec capteur de pression différentielle

Types	Diamètre nominal de la bride	Entraxe L0 mm	Puissance nominale du moteur P ₂ kW	Poids net approx. m kg	N° d'art.	Groupe GRD EUR	Brides pleines
CronoTwin-DL-E 40/170-5,5/2	DN 40	340	5,5	189	2159410	13.435,-	B
CronoTwin-DL-E 40/200-7,5/2	DN 40	440	7,5	216	2159411	15.083,-	C
CronoTwin-DL-E 40/220-11/2	DN 40	440	11	350	2153806	20.230,-	C
CronoTwin-DL-E 50/160-5,5/2	DN 50	340	5,5	193	2159412	14.644,-	B
CronoTwin-DL-E 50/170-7,5/2	DN 50	340	7,5	197	2159413	15.766,-	B
CronoTwin-DL-E 50/180-7,5/2	DN 50	440	7,5	216	2159414	15.753,-	C
CronoTwin-DL-E 50/210-11/2	DN 50	440	11	355	2153807	20.635,-	C
CronoTwin-DL-E 50/220-15/2	DN 50	440	15	370	2153808	23.849,-	C
CronoTwin-DL-E 65/150-5,5/2	DN 65	430	5,5	211	2159415	14.124,-	B
CronoTwin-DL-E 65/160-7,5/2	DN 65	430	7,5	215	2159416	15.716,-	B
CronoTwin-DL-E 65/170-11/2	DN 65	430	11	339	2153809	20.725,-	B
CronoTwin-DL-E 65/200-15/2	DN 65	475	15	382	2153810	24.065,-	C
CronoTwin-DL-E 65/210-18,5/2	DN 65	475	18,5	507	2217412	☞	C
CronoTwin-DL-E 65/220-22/2	DN 65	475	22	497	2153812	32.849,-	C
CronoTwin-DL-E 80/130-5,5/2	DN 80	400	5,5	205	2159417	14.909,-	A
CronoTwin-DL-E 80/140-7,5/2	DN 80	400	7,5	210	2159418	16.507,-	A
CronoTwin-DL-E 80/150-7,5/2	DN 80	440	7,5	227	2159419	16.922,-	B
CronoTwin-DL-E 80/160-11/2	DN 80	440	11	348	2153813	21.744,-	B
CronoTwin-DL-E 80/170-15/2	DN 80	440	15	362	2153814	24.169,-	B
CronoTwin-DL-E 80/190-18,5/2	DN 80	500	18,5	522	2217414	☞	C
CronoTwin-DL-E 80/200-22/2	DN 80	500	22	518	2153816	33.158,-	C
CronoTwin-DL-E 100/145-11/2	DN 100	500	11	391	2153817	21.274,-	B
CronoTwin-DL-E 100/150-15/2	DN 100	500	15	405	2153818	24.881,-	B
CronoTwin-DL-E 100/160-18,5/2	DN 100	500	18,5	530	2217416	☞	B
CronoTwin-DL-E 100/165-22/2	DN 100	500	22	519	2153820	32.514,-	B

☞ = contacter Wilo

Sous réserve de modifications techniques. Tous les prix s'entendent Hors Taxes, applicables au 1er juin 2022.

Groupe de prix : PG3

Informations de commande (types à 2 pôles) sans capteur de pression différentielle

Types	Diamètre nominal de la bride	Entraxe <i>L</i> mm	Puissance nominale du moteur <i>P</i> ₂ kW	Poids net approx. <i>m</i> kg	N° d'art.	Groupe GRD	Brides pleines
CronoTwin-DL-E 40/170-5,5/2-R1	DN 40	340	5,5	189	2159458	12.834,-	4 B
CronoTwin-DL-E 40/200-7,5/2-R1	DN 40	440	7,5	216	2159459	14.482,-	5 C
CronoTwin-DL-E 40/220-11/2-R1	DN 40	440	11	350	2153875	19.633,-	5 C
CronoTwin-DL-E 50/160-5,5/2-R1	DN 50	340	5,5	193	2159460	14.043,-	5 B
CronoTwin-DL-E 50/170-7,5/2-R1	DN 50	340	7,5	197	2159461	15.168,-	5 B
CronoTwin-DL-E 50/180-7,5/2-R1	DN 50	440	7,5	216	2159462	15.156,-	5 C
CronoTwin-DL-E 50/210-11/2-R1	DN 50	440	11	355	2153876	20.038,-	5 C
CronoTwin-DL-E 50/220-15/2-R1	DN 50	440	15	370	2153877	23.249,-	5 C
CronoTwin-DL-E 65/150-5,5/2-R1	DN 65	430	5,5	211	2159463	13.525,-	5 B
CronoTwin-DL-E 65/160-7,5/2-R1	DN 65	430	7,5	215	2159464	15.117,-	5 B
CronoTwin-DL-E 65/170-11/2-R1	DN 65	430	11	339	2153878	20.126,-	5 B
CronoTwin-DL-E 65/200-15/2-R1	DN 65	475	15	382	2153879	23.467,-	6 C
CronoTwin-DL-E 65/210-18,5/2-R1	DN 65	475	18,5	507	2217413	☞	6 C
CronoTwin-DL-E 65/220-22/2-R1	DN 65	475	22	497	2153881	32.249,-	6 C
CronoTwin-DL-E 80/130-5,5/2-R1	DN 80	400	5,5	205	2159465	14.310,-	5 A
CronoTwin-DL-E 80/140-7,5/2-R1	DN 80	400	7,5	210	2159466	15.908,-	5 A
CronoTwin-DL-E 80/150-7,5/2-R1	DN 80	440	7,5	227	2159467	16.325,-	5 B
CronoTwin-DL-E 80/160-11/2-R1	DN 80	440	11	348	2153882	21.145,-	5 B
CronoTwin-DL-E 80/170-15/2-R1	DN 80	440	15	362	2153883	23.572,-	5 B
CronoTwin-DL-E 80/190-18,5/2-R1	DN 80	500	18,5	522	2217415	☞	6 C
CronoTwin-DL-E 80/200-22/2-R1	DN 80	500	22	518	2153885	32.560,-	6 C
CronoTwin-DL-E 100/145-11/2-R1	DN 100	500	11	391	2153886	20.675,-	6 B
CronoTwin-DL-E 100/150-15/2-R1	DN 100	500	15	405	2153887	24.281,-	6 B
CronoTwin-DL-E 100/160-18,5/2-R1	DN 100	500	18,5	530	2217417	☞	6 B
CronoTwin-DL-E 100/165-22/2-R1	DN 100	500	22	519	2153889	31.914,-	6 B

Groupe de prix : PG3

Informations de commande (types à 4 pôles) avec capteur de pression différentielle

Types	Diamètre nominal de la bride	Entraxe <i>L</i> mm	Puissance nominale du moteur <i>P</i> ₂ kW	Poids net approx. <i>m</i> kg	N° d'art.	Groupe GRD	Brides pleines
CronoTwin-DL-E 100/220-5,5/4	DN 100	550	5,5	313	2159420	16.175,-	5 C
CronoTwin-DL-E 100/250-7,5/4	DN 100	550	7,5	357	2159421	19.154,-	5 D
CronoTwin-DL-E 100/270-11/4	DN 100	550	11	550	2217418	☞	6 D
CronoTwin-DL-E 125/210-5,5/4	DN 125	620	5,5	334	2159422	17.635,-	5 C
CronoTwin-DL-E 125/220-7,5/4	DN 125	620	7,5	350	2159423	20.633,-	5 C
CronoTwin-DL-E 150/190-5,5/4	DN 150	700	5,5	410	2159424	19.074,-	5 C
CronoTwin-DL-E 150/200-7,5/4	DN 150	700	7,5	426	2159425	22.145,-	5 C
CronoTwin-DL-E 150/220-11/4	DN 150	700	11	617	2217420	☞	6 C
CronoTwin-DL-E 150/250-15/4	DN 150	700	15	738	2217422	☞	7 D
CronoTwin-DL-E 150/260-18,5/4	DN 150	700	18,5	858	2217424	☞	7 D
CronoTwin-DL-E 150/270-22/4	DN 150	700	22	886	2217426	☞	7 D
CronoTwin-DL-E 200/240-15/4	DN 200	800	15	878	2217428	☞	7 D
CronoTwin-DL-E 200/250-18,5/4	DN 200	800	18,5	996	2217430	☞	7 D
CronoTwin-DL-E 200/260-22/4	DN 200	800	22	1024	2217432	☞	7 D

☞ = contacter Wilo

Sous réserve de modifications techniques. Tous les prix s'entendent Hors Taxes, applicables au 1er juin 2022.

Groupe de prix : PG3

Informations de commande (types à 4 pôles) sans capteur de pression différentielle								
Types	Diamètre nominal de la bride	Entraxe <i>L₀</i> mm	Puissance nominale du moteur <i>P₂</i> kW	Poids net approx. <i>m</i> kg	N° d'art.	EUR	Groupe GRD	Brides pleines
CronoTwin-DL-E 100/250-7,5/4-R1	DN 100	550	7,5	357	2159469	18.554,-	5	D
CronoTwin-DL-E 100/270-11/4-R1	DN 100	550	11	550	2217419	☞	6	D
CronoTwin-DL-E 125/210-5,5/4-R1	DN 125	620	5,5	334	2159470	17.037,-	5	C
CronoTwin-DL-E 125/220-7,5/4-R1	DN 125	620	7,5	350	2159471	20.037,-	5	C
CronoTwin-DL-E 150/190-5,5/4-R1	DN 150	700	5,5	410	2159472	18.476,-	5	C
CronoTwin-DL-E 150/200-7,5/4-R1	DN 150	700	7,5	426	2159473	21.547,-	5	C
CronoTwin-DL-E 150/220-11/4-R1	DN 150	700	11	617	2217421	☞	6	C
CronoTwin-DL-E 150/250-15/4-R1	DN 150	700	15	739	2217423	☞	7	D
CronoTwin-DL-E 150/260-18,5/4-R1	DN 150	700	18,5	859	2217425	☞	7	D
CronoTwin-DL-E 150/270-22/4-R1	DN 150	700	22	887	2217427	☞	7	D
CronoTwin-DL-E 200/240-15/4-R1	DN 200	800	15	879	2217429	☞	7	D
CronoTwin-DL-E 200/250-18,5/4-R1	DN 200	800	18,5	996	2217431	☞	7	D
CronoTwin-DL-E 200/260-22/4-R1	DN 200	800	22	1024	2217433	☞	7	D

Groupe de prix : PG3

Informations sur les passations de commande (types à 2 pôles) avec capteur de pression différentielle (garniture mécanique spéciale pour mélange eau-glycol)								
Types	Diamètre nominal de la bride	Entraxe <i>L₀</i> mm	Puissance nominale du moteur <i>P₂</i> kW	Poids net approx. <i>m</i> kg	N° d'art.	EUR	Groupe GRD	Brides pleines
CronoTwin-DL-E 40/200-7,5/2-S1	DN 40	440	7,5	216	2171062	15.203,-	5	C
CronoTwin-DL-E 40/220-11/2-S1	DN 40	440	11	350	2171063	20.351,-	5	C
CronoTwin-DL-E 50/160-5,5/2-S1	DN 50	340	5,5	193	2171064	14.764,-	5	B
CronoTwin-DL-E 50/170-7,5/2-S1	DN 50	340	7,5	197	2171065	15.887,-	5	B
CronoTwin-DL-E 50/180-7,5/2-S1	DN 50	440	7,5	216	2171066	15.876,-	5	C
CronoTwin-DL-E 50/210-11/2-S1	DN 50	440	11	355	2171067	20.756,-	5	C
CronoTwin-DL-E 50/220-15/2-S1	DN 50	440	15	370	2171068	23.969,-	5	C
CronoTwin-DL-E 65/150-5,5/2-S1	DN 65	430	5,5	211	2171069	14.244,-	5	B
CronoTwin-DL-E 65/160-7,5/2-S1	DN 65	430	7,5	215	2171070	15.837,-	5	B
CronoTwin-DL-E 65/170-11/2-S1	DN 65	430	11	339	2171071	20.846,-	5	B
CronoTwin-DL-E 65/200-15/2-S1	DN 65	475	15	382	2171072	24.255,-	6	C
CronoTwin-DL-E 65/210-18,5/2-S1	DN 65	475	18,5	411	2171073	28.921,-	6	C
CronoTwin-DL-E 65/220-22/2-S1	DN 65	475	22	497	2171074	33.037,-	6	C
CronoTwin-DL-E 80/130-5,5/2-S1	DN 80	400	5,5	205	2171075	15.031,-	5	A
CronoTwin-DL-E 80/140-7,5/2-S1	DN 80	400	7,5	210	2171076	16.629,-	5	A
CronoTwin-DL-E 80/150-7,5/2-S1	DN 80	440	7,5	227	2171077	17.043,-	5	B
CronoTwin-DL-E 80/160-11/2-S1	DN 80	440	11	348	2171078	21.863,-	5	B
CronoTwin-DL-E 80/170-15/2-S1	DN 80	440	15	362	2171079	24.290,-	5	B
CronoTwin-DL-E 80/190-18,5/2-S1	DN 80	500	18,5	426	2171080	29.205,-	6	C
CronoTwin-DL-E 80/200-22/2-S1	DN 80	500	22	518	2171081	33.348,-	6	C
CronoTwin-DL-E 100/145-11/2-S1	DN 100	500	11	391	2171082	21.463,-	6	B
CronoTwin-DL-E 100/150-15/2-S1	DN 100	500	15	405	2164290	25.068,-	6	B
CronoTwin-DL-E 100/160-18,5/2-S1	DN 100	500	18,5	434	2171083	28.621,-	6	B
CronoTwin-DL-E 100/165-22/2-S1	DN 100	500	22	519	2171084	32.704,-	6	B

☞ = contacter Wilo

Sous réserve de modifications techniques. Tous les prix s'entendent Hors Taxes, applicables au 1er juin 2022.

Groupe de prix : PG3

Informations sur les passations de commande (types à 2 pôles) sans capteur de pression différentielle (garniture mécanique spéciale pour mélange eau-glycol)

Types	Diamètre nominal de la bride	Entraxe	Puissance nominale du moteur	Poids net approx.	N° d'art.	EUR	Groupe GRD	Brides pleines
		L ₀ mm	P ₂ kW	m kg				
CronoTwin-DL-E 40/170-5,5/2-R1-S1	DN 40	340	5,5	189	2134682	12.938,-	4	B
CronoTwin-DL-E 40/200-7,5/2-R1-S1	DN 40	440	7,5	216	2171094	14.605,-	5	C
CronoTwin-DL-E 40/220-11/2-R1-S1	DN 40	440	11	350	2171095	19.753,-	5	C
CronoTwin-DL-E 50/160-5,5/2-R1-S1	DN 50	340	5,5	193	2171096	14.165,-	5	B
CronoTwin-DL-E 50/170-7,5/2-R1-S1	DN 50	340	7,5	197	2171097	15.288,-	5	B
CronoTwin-DL-E 50/180-7,5/2-R1-S1	DN 50	440	7,5	216	2171098	15.277,-	5	C
CronoTwin-DL-E 50/210-11/2-R1-S1	DN 50	440	11	355	2171099	20.158,-	5	C
CronoTwin-DL-E 50/220-15/2-R1-S1	DN 50	440	15	370	2171100	23.370,-	5	C
CronoTwin-DL-E 65/150-5,5/2-R1-S1	DN 65	430	5,5	211	2171101	13.645,-	5	B
CronoTwin-DL-E 65/160-7,5/2-R1-S1	DN 65	430	7,5	215	2171102	15.239,-	5	B
CronoTwin-DL-E 65/170-11/2-R1-S1	DN 65	430	11	339	2171103	20.247,-	5	B
CronoTwin-DL-E 65/200-15/2-R1-S1	DN 65	475	15	382	2171104	23.655,-	6	C
CronoTwin-DL-E 65/210-18,5/2-R1-S1	DN 65	475	18,5	411	2171105	28.320,-	6	C
CronoTwin-DL-E 65/220-22/2-R1-S1	DN 65	475	22	497	2171106	32.437,-	6	C
CronoTwin-DL-E 80/130-5,5/2-R1-S1	DN 80	400	5,5	205	2171107	14.433,-	5	A
CronoTwin-DL-E 80/140-7,5/2-R1-S1	DN 80	400	7,5	210	2171108	16.029,-	5	A
CronoTwin-DL-E 80/150-7,5/2-R1-S1	DN 80	440	7,5	227	2168541	16.445,-	5	B
CronoTwin-DL-E 80/160-11/2-R1-S1	DN 80	440	11	348	2171109	21.264,-	5	B
CronoTwin-DL-E 80/170-15/2-R1-S1	DN 80	440	15	362	2171110	23.692,-	5	B
CronoTwin-DL-E 80/190-18,5/2-R1-S1	DN 80	500	18,5	426	2171111	28.605,-	6	C
CronoTwin-DL-E 80/200-22/2-R1-S1	DN 80	500	22	518	2171112	32.748,-	6	C
CronoTwin-DL-E 100/145-11/2-R1-S1	DN 100	500	11	391	2171113	20.865,-	6	B
CronoTwin-DL-E 100/150-15/2-R1-S1	DN 100	500	15	405	2171114	24.468,-	6	B
CronoTwin-DL-E 100/160-18,5/2-R1-S1	DN 100	500	18,5	434	2171115	28.022,-	6	B
CronoTwin-DL-E 100/165-22/2-R1-S1	DN 100	500	22	519	2171116	27.424,-	6	B

Groupe de prix : PG3

Informations sur les passations de commande (types à 4 pôles) sans capteur de pression différentielle (garniture mécanique spéciale pour mélange eau-glycol)

Types	Diamètre nominal de la bride	Entraxe	Puissance nominale du moteur	Poids net approx.	N° d'art.	EUR	Groupe GRD	Brides pleines
		L ₀ mm	P ₂ kW	m kg				
CronoTwin-DL-E 100/220-5,5/4-R1-S1	DN 100	550	5,5	313	2193272	15.698,-	5	C
CronoTwin-DL-E 100/250-7,5/4-R1-S1	DN 100	550	7,5	357	2193273	18.676,-	5	D
CronoTwin-DL-E 100/270-11/4-R1-S1	DN 100	550	11	464	2171085	23.051,-	6	D
CronoTwin-DL-E 125/210-5,5/4-R1-S1	DN 125	620	5,5	334	2193274	17.158,-	5	C
CronoTwin-DL-E 125/220-7,5/4-R1-S1	DN 125	620	7,5	350	2193275	20.157,-	5	C
CronoTwin-DL-E 150/190-5,5/4-R1-S1	DN 150	700	5,5	410	2193276	18.597,-	5	C
CronoTwin-DL-E 150/200-7,5/4-R1-S1	DN 150	700	7,5	426	2193277	21.668,-	5	C
CronoTwin-DL-E 150/220-11/4-R1-S1	DN 150	700	11	531	2171086	25.846,-	6	C
CronoTwin-DL-E 150/250-15/4-R1-S1	DN 150	700	15	648	2171087	29.059,-	7	D
CronoTwin-DL-E 150/260-18,5/4-R1-S1	DN 150	700	18,5	746	2171088	33.030,-	7	D
CronoTwin-DL-E 150/270-22/4-R1-S1	DN 150	700	22	813	2171089	38.028,-	7	D
CronoTwin-DL-E 200/240-15/4-R1-S1	DN 200	800	15	788	2171090	32.966,-	7	D
CronoTwin-DL-E 200/250-18,5/4-R1-S1	DN 200	800	18,5	883	2171091	36.940,-	7	D
CronoTwin-DL-E 200/260-22/4-R1-S1	DN 200	800	22	950	2171092	40.249,-	7	D

☎ = contacter Wilo

Sous réserve de modifications techniques. Tous les prix s'entendent Hors Taxes, applicables au 1er juin 2022.

Courbe caractéristique

CronoTwin-DL-E 40/170-5,5/2, 2-pôles

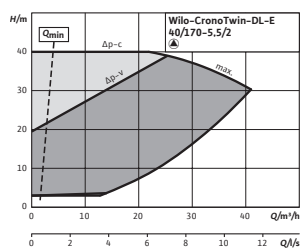

Courbe caractéristique

CronoTwin-DL-E 40/200-7,5/2, 2-pôles

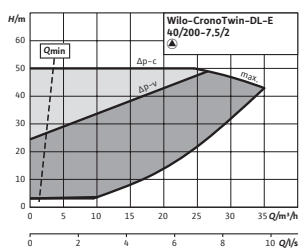

Courbe caractéristique

CronoTwin-DL-E 40/220-11/2, 2-pôles

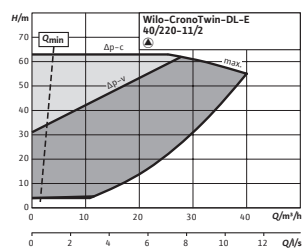

Courbe caractéristique

CronoTwin-DL-E 50/160-5,5/2, 2-pôles

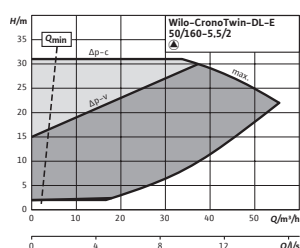

Courbe caractéristique

CronoTwin-DL-E 50/170-7,5/2, 2-pôles

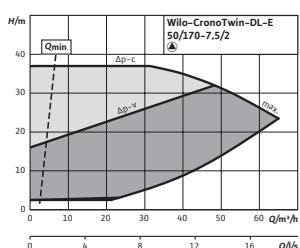

Courbe caractéristique

CronoTwin-DL-E 50/180-7,5/2, 2-pôles

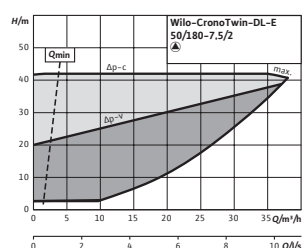

Courbe caractéristique

CronoTwin-DL-E 50/210-11/2, 2-pôles

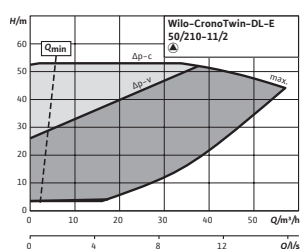

Courbe caractéristique

CronoTwin-DL-E 50/220-15/2, 2-pôles

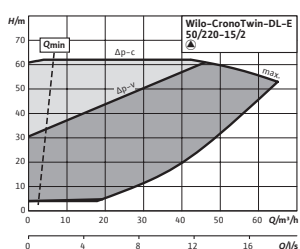

Courbe caractéristique

CronoTwin-DL-E 65/150-5,5/2, 2-pôles

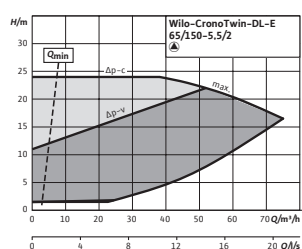

Courbe caractéristique

CronoTwin-DL-E 65/160-7,5/2, 2-pôles

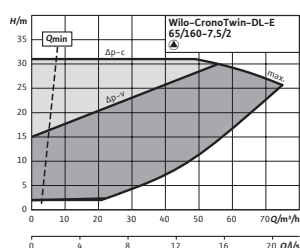

Courbe caractéristique

CronoTwin-DL-E 65/170-11/2, 2-pôles

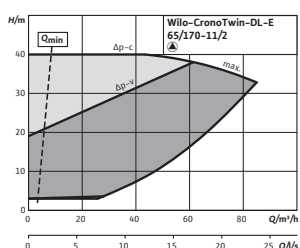

Courbe caractéristique

CronoTwin-DL-E 65/200-15/2, 2-pôles

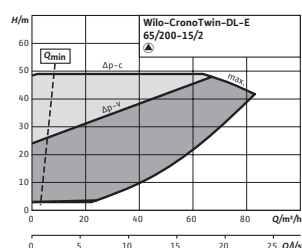

Courbe caractéristique

CronoTwin-DL-E 65/210-18,5/2, 2-pôles

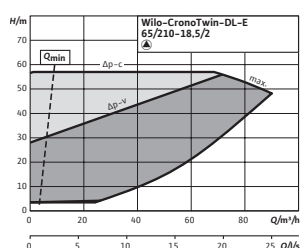

Courbe caractéristique

CronoTwin-DL-E 65/220-22/2, 2-pôles

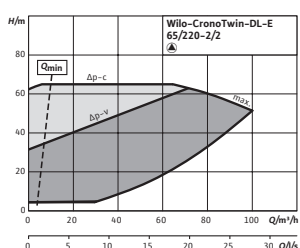

Courbe caractéristique

CronoTwin-DL-E 80/130-5,5/2, 2-pôles

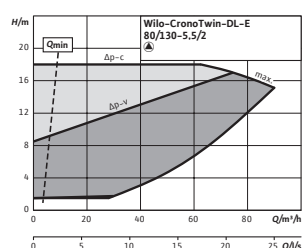

☎ = contacter Wilo

Sous réserve de modifications techniques. Tous les prix s'entendent Hors Taxes, applicables au 1er juin 2022.

Courbe caractéristique

CronoTwin-DL-E 80/140-7,5/2, 2-pôles

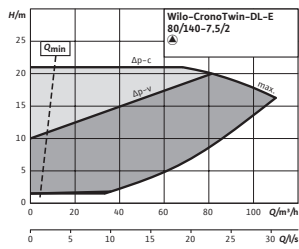

Courbe caractéristique

CronoTwin-DL-E 80/150-7,5/2, 2-pôles

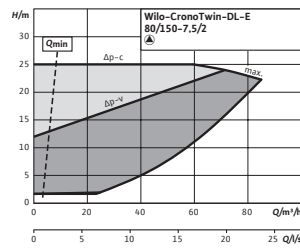

Courbe caractéristique

CronoTwin-DL-E 80/160-11/2, 2-pôles

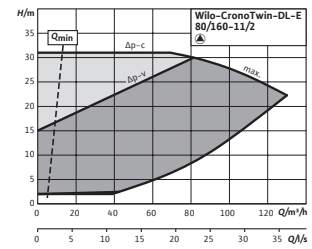

Courbe caractéristique

CronoTwin-DL-E 80/170-15/2, 2-pôles

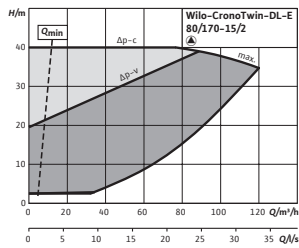

Courbe caractéristique

CronoTwin-DL-E 80/190-18,5/2, 2-pôles

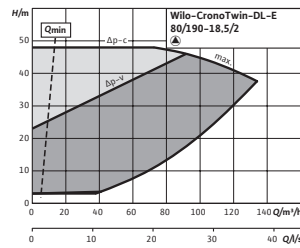

Courbe caractéristique

CronoTwin-DL-E 80/200-22/2, 2-pôles

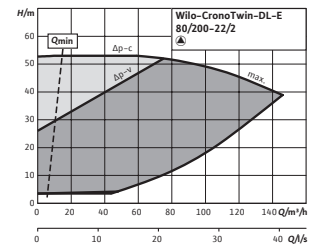

Courbe caractéristique

CronoTwin-DL-E 100/145-11/2, 2-pôles

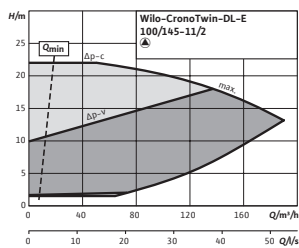

Courbe caractéristique

CronoTwin-DL-E 100/150-15/2, 2-pôles

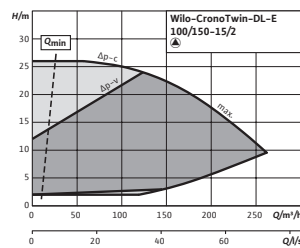

Courbe caractéristique

CronoTwin-DL-E 100/160-18,5/2, 2-pôles

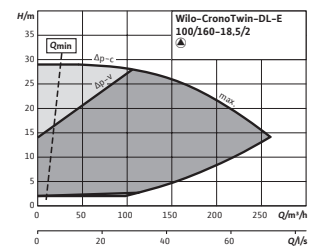

Courbe caractéristique

CronoTwin-DL-E 100/165-22/2, 2-pôles

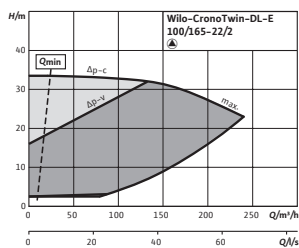

Courbe caractéristique

CronoTwin-DL-E 100/220-5,5/4, 4-pôles

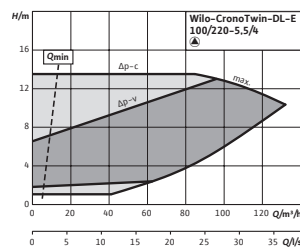

Courbe caractéristique

CronoTwin-DL-E 100/250-7,5/4, 4-pôles

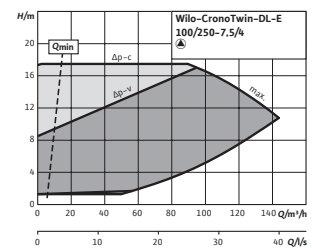

Courbe caractéristique

CronoTwin-DL-E 100/270-11/4, 4-pôles

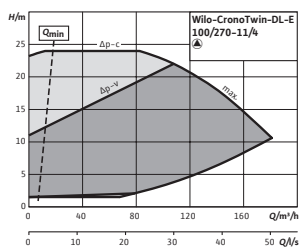

Courbe caractéristique

CronoTwin-DL-E 125/210-5,5/4, 4-pôles

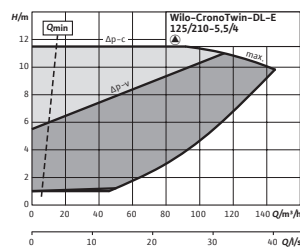

Courbe caractéristique

CronoTwin-DL-E 125/220-7,5/4, 4-pôles

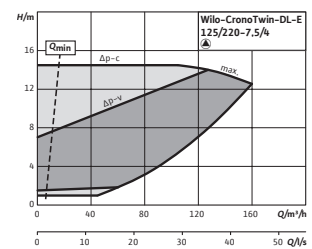

☎ = contacter Wilo

Sous réserve de modifications techniques. Tous les prix s'entendent Hors Taxes, applicables au 1er juin 2022.

Courbe caractéristique

CronoTwin-DL-E 150/190-5,5/4, 4-pôles

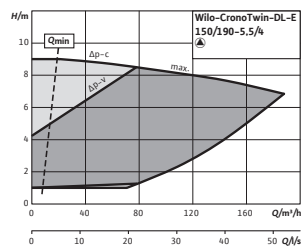

Courbe caractéristique

CronoTwin-DL-E 150/200-7,5/4, 4-pôles

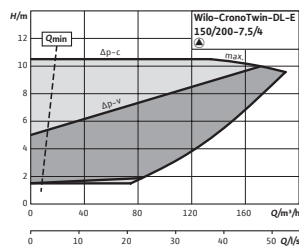

Courbe caractéristique

CronoTwin-DL-E 150/220-11/4, 4-pôles

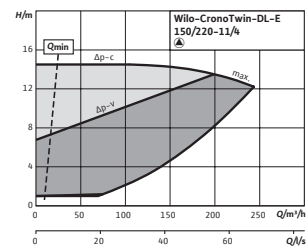

Courbe caractéristique

CronoTwin-DL-E 150/250-15/4, 4-pôles

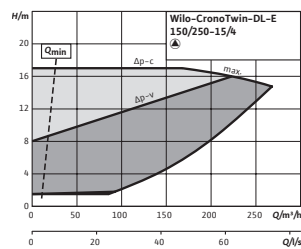

Courbe caractéristique

CronoTwin-DL-E 150/260-18,5/4, 4-pôles

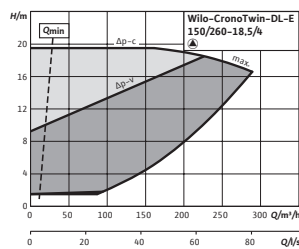

Courbe caractéristique

CronoTwin-DL-E 150/270-22/4, 4-pôles

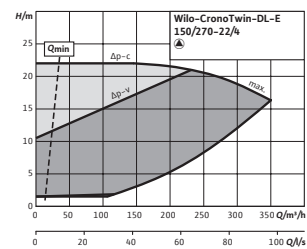

Courbe caractéristique

CronoTwin-DL-E 200/240-15/4, 4-pôles

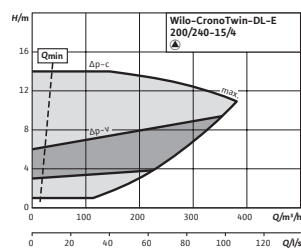

Courbe caractéristique

CronoTwin-DL-E 200/250-18,5/4, 4-pôles

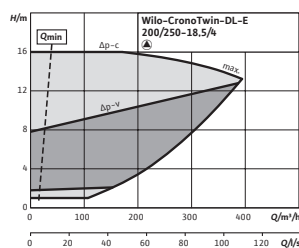

Courbe caractéristique

CronoTwin-DL-E 200/260-22/4, 4-pôles

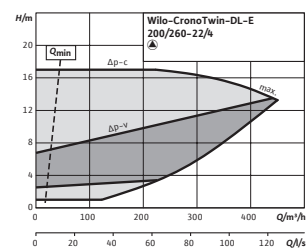

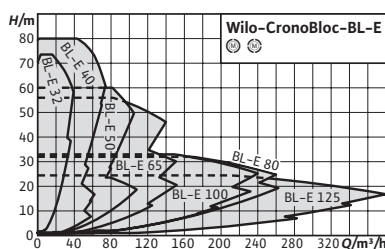

Accessoires	Page
Acquisition de la pression différentielle	338
Modules de contrôle des pompes/interface	334
Contrôle des pompes CCE-HVAC	325
Contrôle des pompes SCE-HVAC	328

IE4



Wilo-CronoBloc-BL-E

Conception

Pompe simple à moteur ventilé et variation électronique de construction monobloc avec raccord à bride et adaptation automatique de la puissance

Utilisation

Pompage d'eau de chauffage (selon VDI 2035), d'eau froide ainsi que de mélanges eau-glycol sans matières abrasives dans les installations de chauffage, d'eau froide et d'eau de refroidissement.

Contenu de la livraison

- Pompe
- Notice de montage et de mise en service

Dénomination

Exemple	BL-E 40/160-5,5/2-R1
BL-E	Pompe monobloc avec régulation électronique
40	Diamètre nominal DN du raccord de tuyau (bride de refoulement)
160	Diamètre de roue nominal en mm
5,5	Puissance nominale P2 en kW
2	Nombre de pôles
-R1	Exécution sans capteur de pression différentielle

Options

- Variante...-R1 sans capteur de pression différentielle
- Variante ...-L1 avec roue en bronze (moyennant supplément)
- Variante ...-H1 avec corps en fonte à graphite sphéroïdal (moyennant supplément)

Vos avantages

- Economies d'énergie grâce à une adaptation électronique intégrée des performances hydrauliques
- Interfaces en option pour la communication bus par modules IF embrochables
- Commande aisée grâce à la technologie éprouvée du bouton vert et à l'écran
- Protection moteur intégrale intégrée (sonde PTC) avec déclencheur électronique
- Bonne adaptation aux besoins des utilisateurs par ses performances et ses dimensions normalisées selon EN 733 (pour pompes normalisées)

- Variante ...-S1/-S2 avec garniture mécanique spéciale (moyennant supplément)

Remarques

Moteurs avec classe d'efficacité énergétique IE4

Remarques générales – directive ErP (« éco-conception »)

L'indice de rendement minimal MEI de la gamme de pompes est $\geq 0,4$. Pour de plus amples informations concernant les valeurs MEI de chaque type de pompe, voir : Catalogue Wilo en ligne, disponible à l'adresse www.wilo.com/fr/fr/

Caractéristiques techniques (gamme)	
Indice de rendement minimal (MEI)	0.4
Liquides autorisés (autres liquides sur demande)	
Eau de chauffage (selon VDI 2035)	oui
Mélange eau-glycol (à 20-40 % vol. glycol et température du fluide ≤ 40 °C)	oui
Eau de refroidissement/eau froide	oui
Huile thermique	Version spéciale moyennant supplément
Domaine d'application admissible	
Température du fluide T	-20...140 °C
Pression de service maximale PN	16 bar
Raccordement électrique	
Alimentation réseau	3~380 V, 50/60 Hz / 3~400 V, 50/60 Hz / 3~440 V, 50/60 Hz

Caractéristiques techniques (gamme)	
Caractéristiques du moteur	
Classe de protection	IP55
Classe d'isolation	F
Émission	EN 61800-3
Immunité	EN 61800-3
Matériaux	
Matériau du corps de pompe	5.1301/EN-GJL-250, revêtement cataphorèse (KTL)
Lanterne	Fonte
Roue	Fonte / Bronze
Arbre	acier inoxydable
Garniture mécanique	AQ1EGG / Q1Q1X4GG / AQ1VGG / on request

Diagramme caractéristique

CronoBloc-BL-E

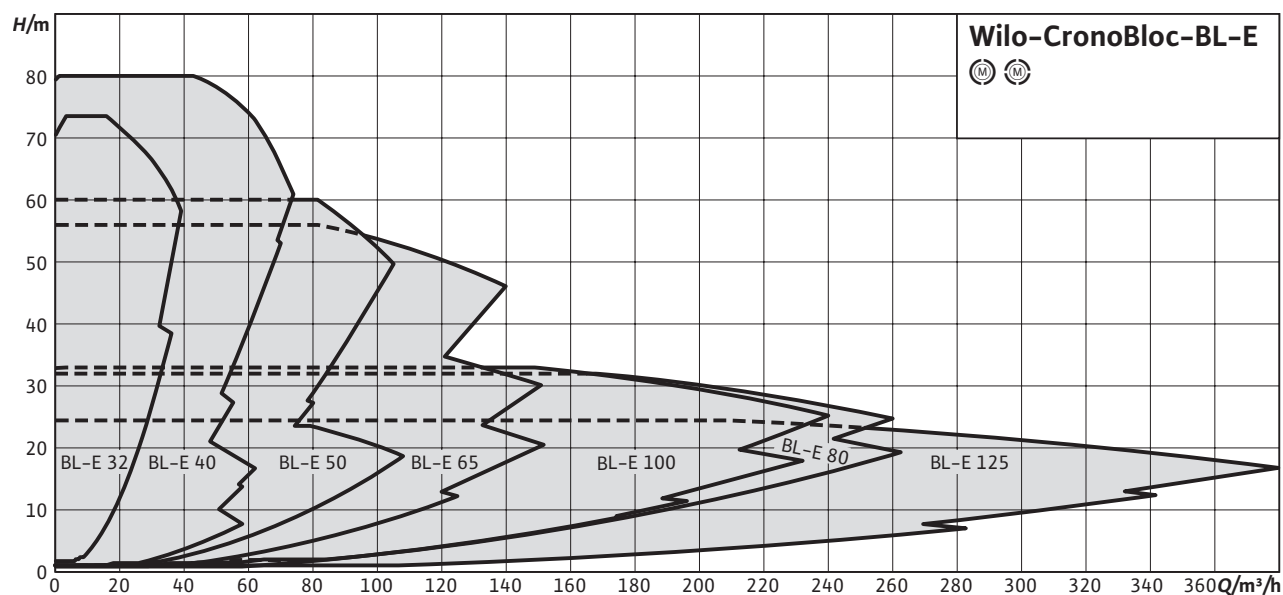

Groupe de prix : PG3

Informations de commande (types à 2 pôles) avec capteur de pression différentielle

Types	Bride côté aspiration	Côté refoulement	Puissance nominale du moteur	Poids net approx.	N° d'art.	Groupe GRD	
	DNs	DNd	P ₂ kW	m kg		EUR	
CronoBloc-BL-E 32/140-2,2/2	DN 50	DN 32	2,2	54	2191367	5.440,-	4
CronoBloc-BL-E 32/150-3/2	DN 50	DN 32	3	64	2191368	6.068,-	4
CronoBloc-BL-E 32/160-4/2	DN 50	DN 32	4	72	2191369	6.817,-	4
CronoBloc-BL-E 32/170-5,5/2	DN 50	DN 32	5,5	94	2191370	7.890,-	4
CronoBloc-BL-E 32/210-7,5/2	DN 50	DN 32	7,5	105	2191371	8.734,-	5
CronoBloc-BL-E 32/220-11/2	DN 50	DN 32	11	172	2189952	11.000,-	5
CronoBloc-BL-E 40/110-1,5/2	DN 65	DN 40	1,5	49	2191372	4.856,-	4
CronoBloc-BL-E 40/120-2,2/2	DN 65	DN 40	2,2	50	2191373	5.472,-	4
CronoBloc-BL-E 40/130-3/2	DN 65	DN 40	3	58	2191374	6.315,-	4

☎ = contacter Wilo

Sous réserve de modifications techniques. Tous les prix s'entendent Hors Taxes, applicables au 1er juin 2022.

Groupe de prix : PG3

Informations de commande (types à 2 pôles) avec capteur de pression différentielle

Types	Bride côté aspiration	Côté refoulement	Puissance nominale du moteur	Poids net approx.	N° d'art.	Groupe GRD
	DNs	DNd	P_2 kW	m kg		
CronoBloc-BL-E 40/140-4/2	DN 65	DN 40	4	69	2191375	6.943,- 4
CronoBloc-BL-E 40/160-5,5/2	DN 65	DN 40	5,5	96	2191376	8.147,- 5
CronoBloc-BL-E 40/170-7,5/2	DN 65	DN 40	7,5	99	2191377	8.846,- 5
CronoBloc-BL-E 40/180-7,5/2	DN 65	DN 40	7,5	109	2191378	9.171,- 5
CronoBloc-BL-E 40/210-11/2	DN 65	DN 40	11	175	2189953	11.365,- 5
CronoBloc-BL-E 40/220-15/2	DN 65	DN 40	15	183	2189954	13.781,- 5
CronoBloc-BL-E 40/230-18,5/2	DN 65	DN 40	18,5	260	2217434	☞ 6
CronoBloc-BL-E 40/240-22/2	DN 65	DN 40	22	254	2189956	18.963,- 6
CronoBloc-BL-E 50/110-3/2	DN 65	DN 50	3	64	2191379	6.676,- 4
CronoBloc-BL-E 50/120-4/2	DN 65	DN 50	4	72	2191380	7.235,- 4
CronoBloc-BL-E 50/130-5,5/2	DN 65	DN 50	5,5	105	2191381	8.398,- 5
CronoBloc-BL-E 50/140-7,5/2	DN 65	DN 50	7,5	108	2191382	9.327,- 5
CronoBloc-BL-E 50/150-7,5/2	DN 65	DN 50	7,5	116	2191383	9.812,- 5
CronoBloc-BL-E 50/170-11/2	DN 65	DN 50	11	160	2189957	11.655,- 5
CronoBloc-BL-E 50/200-15/2	DN 65	DN 50	15	184	2189958	14.174,- 6
CronoBloc-BL-E 50/210-18,5/2	DN 65	DN 50	18,5	248	2217438	☞ 6
CronoBloc-BL-E 50/220-22/2	DN 65	DN 50	22	243	2189960	19.259,- 6
CronoBloc-BL-E 65/160-11/2	DN 80	DN 65	11	166	2189961	12.324,- 5
CronoBloc-BL-E 65/170-15/2	DN 80	DN 65	15	173	2189962	14.293,- 5
CronoBloc-BL-E 65/190-18,5/2	DN 80	DN 65	18,5	254	2217442	☞ 6
CronoBloc-BL-E 65/210-22/2	DN 80	DN 65	22	252	2189964	19.409,- 6
CronoBloc-BL-E 80/145-11/2	DN 100	DN 80	11	181	2189965	12.599,- 6
CronoBloc-BL-E 80/150-15/2	DN 100	DN 80	15	188	2189966	14.516,- 6
CronoBloc-BL-E 80/160-18,5/2	DN 100	DN 80	18,5	252	2217446	☞ 6
CronoBloc-BL-E 80/165-22/2	DN 100	DN 80	22	247	2189968	19.583,- 6

Groupe de prix : PG3

Informations de commande (types à 2 pôles) sans capteur de pression différentielle

Types	Bride côté aspiration	Côté refoulement	Puissance nominale du moteur	Poids net approx.	N° d'art.	Groupe GRD
	DNs	DNd	P_2 kW	m kg		
CronoBloc-BL-E 32/140-2,2/2-R1	DN 50	DN 32	2,2	54	2191425	4.852,- 4
CronoBloc-BL-E 32/150-3/2-R1	DN 50	DN 32	3	64	2191426	5.479,- 4
CronoBloc-BL-E 32/160-4/2-R1	DN 50	DN 32	4	72	2191427	6.230,- 4
CronoBloc-BL-E 32/170-5,5/2-R1	DN 50	DN 32	5,5	94	2191428	7.302,- 4
CronoBloc-BL-E 32/210-7,5/2-R1	DN 50	DN 32	7,5	105	2191429	8.147,- 5
CronoBloc-BL-E 32/220-11/2-R1	DN 50	DN 32	11	172	2189978	10.412,- 5
CronoBloc-BL-E 40/110-1,5/2-R1	DN 65	DN 40	1,5	49	2191430	4.268,- 4
CronoBloc-BL-E 40/120-2,2/2-R1	DN 65	DN 40	2,2	50	2191431	4.884,- 4
CronoBloc-BL-E 40/130-3/2-R1	DN 65	DN 40	3	58	2191432	5.730,- 4
CronoBloc-BL-E 40/140-4/2-R1	DN 65	DN 40	4	69	2191433	6.356,- 4
CronoBloc-BL-E 40/160-5,5/2-R1	DN 65	DN 40	5,5	96	2191434	7.559,- 5
CronoBloc-BL-E 40/170-7,5/2-R1	DN 65	DN 40	7,5	99	2191435	8.259,- 5
CronoBloc-BL-E 40/180-7,5/2-R1	DN 65	DN 40	7,5	109	2191436	8.584,- 5

☞ = contacter Wilo

Sous réserve de modifications techniques. Tous les prix s'entendent Hors Taxes, applicables au 1er juin 2022.

Groupe de prix : PG3

Informations de commande (types à 2 pôles) sans capteur de pression différentielle							
Types	Bride côté aspiration	Côté refoulement	Puissance nominale du moteur	Poids net approx.	N° d'art.	Groupe GRD	
	DNs	DNd	P_2 kW	m kg		EUR	
CronoBloc-BL-E 40/210-11/2-R1	DN 65	DN 40	11	175	2189979	10.779,-	5
CronoBloc-BL-E 40/220-15/2-R1	DN 65	DN 40	15	183	2189980	13.191,-	5
CronoBloc-BL-E 40/230-18,5/2-R1	DN 65	DN 40	18,5	260	2217435	☞	6
CronoBloc-BL-E 40/240-22/2-R1	DN 65	DN 40	22	254	2189982	18.376,-	6
CronoBloc-BL-E 50/110-3/2-R1	DN 65	DN 50	3	64	2191437	6.088,-	4
CronoBloc-BL-E 50/120-4/2-R1	DN 65	DN 50	4	72	2191438	6.647,-	4
CronoBloc-BL-E 50/130-5,5/2-R1	DN 65	DN 50	5,5	105	2191439	7.809,-	5
CronoBloc-BL-E 50/140-7,5/2-R1	DN 65	DN 50	7,5	108	2191440	8.742,-	5
CronoBloc-BL-E 50/150-7,5/2-R1	DN 65	DN 50	7,5	116	2191441	9.224,-	5
CronoBloc-BL-E 50/170-11/2-R1	DN 65	DN 50	11	160	2189983	11.068,-	5
CronoBloc-BL-E 50/200-15/2-R1	DN 65	DN 50	15	184	2189984	13.586,-	6
CronoBloc-BL-E 50/210-18,5/2-R1	DN 65	DN 50	18,5	248	2217439	☞	6
CronoBloc-BL-E 50/220-22/2-R1	DN 65	DN 50	22	243	2189986	18.670,-	6
CronoBloc-BL-E 65/160-11/2-R1	DN 80	DN 65	11	166	2189987	11.738,-	5
CronoBloc-BL-E 65/170-15/2-R1	DN 80	DN 65	15	173	2189988	13.705,-	5
CronoBloc-BL-E 65/190-18,5/2-R1	DN 80	DN 65	18,5	254	2217443	☞	6
CronoBloc-BL-E 65/210-22/2-R1	DN 80	DN 65	22	252	2189990	18.822,-	6
CronoBloc-BL-E 80/145-11/2-R1	DN 100	DN 80	11	181	2189991	12.013,-	6
CronoBloc-BL-E 80/150-15/2-R1	DN 100	DN 80	15	188	2189992	13.929,-	6
CronoBloc-BL-E 80/160-18,5/2-R1	DN 100	DN 80	18,5	252	2217447	☞	6
CronoBloc-BL-E 80/165-22/2-R1	DN 100	DN 80	22	247	2189994	18.994,-	6

Groupe de prix : PG3

Informations de commande (types à 4 pôles) avec capteur de pression différentielle							
Types	Bride côté aspiration	Côté refoulement	Puissance nominale du moteur	Poids net approx.	N° d'art.	Groupe GRD	
	DNs	DNd	P_2 kW	m kg			
CronoBloc-BL-E 50/270-5,5/4	DN 65	DN 50	5,5	137	2191384	8.301,-	5
CronoBloc-BL-E 65/120-4/2	DN 80	DN 65	4	77	2191385	7.350,-	4
CronoBloc-BL-E 65/130-5,5/2	DN 80	DN 65	5,5	110	2191386	8.648,-	5
CronoBloc-BL-E 65/140-7,5/2	DN 80	DN 65	7,5	113	2191387	9.896,-	5
CronoBloc-BL-E 65/240-5,5/4	DN 80	DN 65	5,5	152	2191388	9.674,-	5
CronoBloc-BL-E 65/265-7,5/4	DN 80	DN 65	7,5	160	2191389	10.985,-	5
CronoBloc-BL-E 80/220-5,5/4	DN 100	DN 80	5,5	144	2191390	9.376,-	5
CronoBloc-BL-E 80/250-7,5/4	DN 100	DN 80	7,5	163	2191391	10.813,-	5
CronoBloc-BL-E 80/270-11/4	DN 100	DN 80	11	261	2217450	☞	6
CronoBloc-BL-E 100/200-5,5/4	DN 125	DN 100	5,5	150	2191392	9.678,-	5
CronoBloc-BL-E 100/220-7,5/4	DN 125	DN 100	7,5	158	2191393	10.730,-	5
CronoBloc-BL-E 100/250-11/4	DN 125	DN 100	11	275	2217454	☞	6
CronoBloc-BL-E 100/270-15/4	DN 125	DN 100	15	292	2217458	☞	6
CronoBloc-BL-E 100/305-18,5/4	DN 125	DN 100	18,5	396	2217462	☞	7
CronoBloc-BL-E 100/315-22/4	DN 125	DN 100	22	410	2217466	☞	7
CronoBloc-BL-E 125/185-5,5/4	DN 150	DN 125	5,5	185	2191394	10.377,-	5
CronoBloc-BL-E 125/210-7,5/4	DN 150	DN 125	7,5	193	2191395	11.548,-	5
CronoBloc-BL-E 125/225-11/4	DN 150	DN 125	11	290	2217470	☞	6

☞ = contacter Wilo

Sous réserve de modifications techniques. Tous les prix s'entendent Hors Taxes, applicables au 1er juin 2022.

Groupe de prix : PG3

Informations de commande (types à 4 pôles) avec capteur de pression différentielle

Types	Bride côté aspiration	Côté refoulement	Puissance nominale du moteur	Poids net approx.	N° d'art.	Groupe GRD
	DNs	DNd	P_2 kW	m kg		
CronoBloc-BL-E 125/245-15/4	DN 150	DN 125	15	336	2217474	☪ 7
CronoBloc-BL-E 125/265-18,5/4	DN 150	DN 125	18,5	392	2217478	☪ 7
CronoBloc-BL-E 125/275-22/4	DN 150	DN 125	22	406	2217482	☪ 7

Groupe de prix : PG3

Informations de commande (types à 4 pôles) sans capteur de pression différentielle

Types	Bride côté aspiration	Côté refoulement	Puissance nominale du moteur	Poids net approx.	N° d'art.	Groupe GRD
	DNs	DNd	P_2 kW	m kg		
CronoBloc-BL-E 50/270-5,5/4-R1	DN 65	DN 50	5,5	137	2191442	7.716,- 5
CronoBloc-BL-E 65/120-4/2-R1	DN 80	DN 65	4	77	2191443	6.762,- 4
CronoBloc-BL-E 65/130-5,5/2-R1	DN 80	DN 65	5,5	110	2191444	8.061,- 5
CronoBloc-BL-E 65/140-7,5/2-R1	DN 80	DN 65	7,5	113	2191445	9.310,- 5
CronoBloc-BL-E 65/240-5,5/4-R1	DN 80	DN 65	5,5	152	2191446	9.085,- 5
CronoBloc-BL-E 65/265-7,5/4-R1	DN 80	DN 65	7,5	160	2191447	10.398,- 5
CronoBloc-BL-E 80/220-5,5/4-R1	DN 100	DN 80	5,5	144	2191448	8.786,- 5
CronoBloc-BL-E 80/250-7,5/4-R1	DN 100	DN 80	7,5	163	2191449	10.225,- 5
CronoBloc-BL-E 80/270-11/4-R1	DN 100	DN 80	11	261	2217451	☪ 6
CronoBloc-BL-E 100/200-5,5/4-R1	DN 125	DN 100	5,5	150	2191450	9.092,- 5
CronoBloc-BL-E 100/220-7,5/4-R1	DN 125	DN 100	7,5	158	2191451	10.145,- 5
CronoBloc-BL-E 100/250-11/4-R1	DN 125	DN 100	11	275	2217455	☪ 6
CronoBloc-BL-E 100/270-15/4-R1	DN 125	DN 100	15	292	2217459	☪ 6
CronoBloc-BL-E 100/305-18,5/4-R1	DN 125	DN 100	18,5	396	2217463	☪ 7
CronoBloc-BL-E 100/315-22/4-R1	DN 125	DN 100	22	410	2217467	☪ 7
CronoBloc-BL-E 125/185-5,5/4-R1	DN 150	DN 125	5,5	185	2191452	9.789,- 5
CronoBloc-BL-E 125/210-7,5/4-R1	DN 125	DN 100	7,5	193	2191453	10.959,- 5
CronoBloc-BL-E 125/225-11/4-R1	DN 150	DN 125	11	290	2217471	☪ 6
CronoBloc-BL-E 125/245-15/4-R1	DN 150	DN 125	15	336	2217475	☪ 7
CronoBloc-BL-E 125/265-18,5/4-R1	DN 150	DN 125	18,5	392	2217479	☪ 7
CronoBloc-BL-E 125/275-22/4-R1	DN 150	DN 125	22	406	2217483	☪ 7

Groupe de prix : PG3

Informations sur les passations de commande (types à 2 pôles) sans capteur de pression différentielle (garniture mécanique spéciale pour mélange eau-glycol)

Types	Bride côté aspiration	Côté refoulement	Puissance nominale du moteur	Poids net approx.	N° d'art.	Groupe GRD
	DNs	DNd	P_2 kW	m kg		
CronoBloc-BL-E 32/140-2,2/2-R1-S1	DN 50	DN 32	2,2	54	2191541	4.902,- 4
CronoBloc-BL-E 32/150-3/2-R1-S1	DN 50	DN 32	3	64	2191542	5.530,- 4
CronoBloc-BL-E 32/160-4/2-R1-S1	DN 50	DN 32	4	72	2191543	6.280,- 4
CronoBloc-BL-E 32/170-5,5/2-R1-S1	DN 50	DN 32	5,5	94	2191544	7.354,- 4
CronoBloc-BL-E 32/210-7,5/2-R1-S1	DN 50	DN 32	7,5	105	2191545	8.207,- 5
CronoBloc-BL-E 40/110-1,5/2-R1-S1	DN 65	DN 40	1,5	49	2191546	4.319,- 4
CronoBloc-BL-E 40/120-2,2/2-R1-S1	DN 65	DN 40	2,2	50	2191547	4.935,- 4
CronoBloc-BL-E 40/130-3/2-R1-S1	DN 65	DN 40	3	58	2191548	5.778,- 4

☪ = contacter Wilo

Sous réserve de modifications techniques. Tous les prix s'entendent Hors Taxes, applicables au 1er juin 2022.

Groupe de prix : PG3

Informations sur les passations de commande (types à 2 pôles) sans capteur de pression différentielle (garniture mécanique spéciale pour mélange eau-glycol)

Types	Bride côté aspiration	Côté refoulement	Puissance nominale du moteur	Poids net approx.	N° d'art.	EUR	Groupe GRD
	DNs	DNd	P_2 kW	m kg			
CronoBloc-BL-E 40/140-4/2-R1-S1	DN 65	DN 40	4	69	2191549	6.406,-	4
CronoBloc-BL-E 40/160-5,5/2-R1-S1	DN 65	DN 40	5,5	96	2191550	7.619,-	5
CronoBloc-BL-E 40/170-7,5/2-R1-S1	DN 65	DN 40	7,5	99	2191551	8.320,-	5
CronoBloc-BL-E 40/180-7,5/2-R1-S1	DN 65	DN 40	7,5	109	2191552	8.642,-	5
CronoBloc-BL-E 50/110-3/2-R1-S1	DN 65	DN 50	3	64	2191553	6.139,-	4
CronoBloc-BL-E 50/120-4/2-R1-S1	DN 65	DN 50	4	72	2191554	6.699,-	4
CronoBloc-BL-E 50/130-5,5/2-R1-S1	DN 65	DN 50	5,5	105	2191555	7.870,-	5
CronoBloc-BL-E 50/140-7,5/2-R1-S1	DN 65	DN 50	7,5	108	2191556	8.802,-	5
CronoBloc-BL-E 50/150-7,5/2-R1-S1	DN 65	DN 50	7,5	116	2191557	9.284,-	5
CronoBloc-BL-E 65/120-4/2-R1-S1	DN 80	DN 65	4	77	2191559	6.814,-	4
CronoBloc-BL-E 65/130-5,5/2-R1-S1	DN 80	DN 65	5,5	110	2191560	8.121,-	5
CronoBloc-BL-E 65/140-7,5/2-R1-S1	DN 80	DN 65	7,5	113	2191561	9.369,-	5

Groupe de prix : PG3

Informations sur les passations de commande (types à 2 pôles) avec capteur de pression différentielle (garniture mécanique spéciale pour mélange eau-glycol)

Types	Bride côté aspiration	Côté refoulement	Puissance nominale du moteur	Poids net approx.	N° d'art.	EUR	Groupe GRD
	DNs	DNd	P_2 kW	m kg			
CronoBloc-BL-E 32/140-2,2/2-S1	DN 50	DN 32	2,2	54	2191483	5.489,-	4
CronoBloc-BL-E 32/150-3/2-S1	DN 50	DN 32	3	64	2191484	6.117,-	4
CronoBloc-BL-E 32/160-4/2-S1	DN 50	DN 32	4	72	2191485	6.869,-	4
CronoBloc-BL-E 32/170-5,5/2-S1	DN 50	DN 32	5,5	94	2191486	7.941,-	4
CronoBloc-BL-E 32/210-7,5/2-S1	DN 50	DN 32	7,5	105	2191487	8.795,-	5
CronoBloc-BL-E 40/110-1,5/2-S1	DN 65	DN 40	1,5	49	2191488	4.906,-	4
CronoBloc-BL-E 40/120-2,2/2-S1	DN 65	DN 40	2,2	50	2191489	5.524,-	4
CronoBloc-BL-E 40/130-3/2-S1	DN 65	DN 40	3	58	2191490	6.366,-	4
CronoBloc-BL-E 40/140-4/2-S1	DN 65	DN 40	4	69	2191491	6.995,-	4
CronoBloc-BL-E 40/160-5,5/2-S1	DN 65	DN 40	5,5	96	2191492	8.207,-	5
CronoBloc-BL-E 40/170-7,5/2-S1	DN 65	DN 40	7,5	99	2191493	8.908,-	5
CronoBloc-BL-E 40/180-7,5/2-S1	DN 65	DN 40	7,5	109	2191494	9.230,-	5
CronoBloc-BL-E 50/110-3/2-S1	DN 65	DN 50	3	64	2191495	6.726,-	4
CronoBloc-BL-E 50/120-4/2-S1	DN 65	DN 50	4	72	2191496	7.286,-	4
CronoBloc-BL-E 50/130-5,5/2-S1	DN 65	DN 50	5,5	105	2191497	8.458,-	5
CronoBloc-BL-E 50/140-7,5/2-S1	DN 65	DN 50	7,5	108	2191498	9.390,-	5
CronoBloc-BL-E 50/150-7,5/2-S1	DN 65	DN 50	7,5	116	2191499	9.870,-	5
CronoBloc-BL-E 65/120-4/2-S1	DN 80	DN 65	4	77	2191501	7.400,-	4
CronoBloc-BL-E 65/130-5,5/2-S1	DN 80	DN 65	5,5	110	2191502	8.708,-	5
CronoBloc-BL-E 65/140-7,5/2-S1	DN 80	DN 65	7,5	113	2191503	9.956,-	5

☎ = contacter Wilo

Sous réserve de modifications techniques. Tous les prix s'entendent Hors Taxes, applicables au 1er juin 2022.

Groupe de prix : PG3

Informations sur les passations de commande (types à 4 pôles) sans capteur de pression différentielle (garniture mécanique spéciale pour mélange eau-glycol)

Types	Bride côté aspiration	Côté refoulement	Puissance nominale du moteur	Poids net approx.	N° d'art.	Groupe GRD
	DNs	DNd	P_2 kW	m kg		
CronoBloc-BL-E 50/270-5,5/4-R1-S1	DN 65	DN 50	5,5	137	2191558	7.774,- 5
CronoBloc-BL-E 65/240-5,5/4-R1-S1	DN 80	DN 65	5,5	152	2191562	9.145,- 5
CronoBloc-BL-E 65/265-7,5/4-R1-S1	DN 80	DN 65	7,5	160	2191563	10.457,- 5
CronoBloc-BL-E 80/220-5,5/4-R1-S1	DN 100	DN 80	5,5	144	2191564	8.847,- 5
CronoBloc-BL-E 80/250-7,5/4-R1-S1	DN 100	DN 80	7,5	163	2191565	10.285,- 5
CronoBloc-BL-E 100/200-5,5/4-R1-S1	DN 125	DN 100	5,5	150	2191566	9.151,- 5
CronoBloc-BL-E 100/220-7,5/4-R1-S1	DN 125	DN 100	7,5	158	2191567	10.203,- 5
CronoBloc-BL-E 125/185-5,5/4-R1-S1	DN 150	DN 125	5,5	185	2191568	9.850,- 5
CronoBloc-BL-E 125/210-7,5/4-R1-S1	DN 150	DN 125	7,5	193	2191569	11.019,- 5

Groupe de prix : PG3

Informations sur les passations de commande (types à 4 pôles) avec capteur de pression différentielle (garniture mécanique spéciale pour mélange eau-glycol)

Types	Bride côté aspiration	Côté refoulement	Puissance nominale du moteur	Poids net approx.	N° d'art.	Groupe GRD
	DNs	DNd	P_2 kW	m kg		
CronoBloc-BL-E 50/270-5,5/4-S1	DN 65	DN 50	5,5	137	2191500	8.361,- 5
CronoBloc-BL-E 65/240-5,5/4-S1	DN 80	DN 65	5,5	152	2191504	9.733,- 5
CronoBloc-BL-E 65/265-7,5/4-S1	DN 80	DN 65	7,5	160	2191505	11.045,- 5
CronoBloc-BL-E 80/220-5,5/4-S1	DN 100	DN 80	5,5	144	2191506	9.435,- 5
CronoBloc-BL-E 80/250-7,5/4-S1	DN 100	DN 80	7,5	163	2191507	10.873,- 5
CronoBloc-BL-E 100/200-5,5/4-S1	DN 125	DN 100	5,5	150	2191508	9.739,- 5
CronoBloc-BL-E 100/220-7,5/4-S1	DN 125	DN 100	7,5	158	2191509	10.792,- 5
CronoBloc-BL-E 125/185-5,5/4-S1	DN 150	DN 125	5,5	185	2191510	10.438,- 5
CronoBloc-BL-E 125/210-7,5/4-S1	DN 150	DN 125	7,5	193	2191511	11.607,- 5

Courbe caractéristique

CronoBloc-BL-E 32/140-2.2/2, 2-pôles

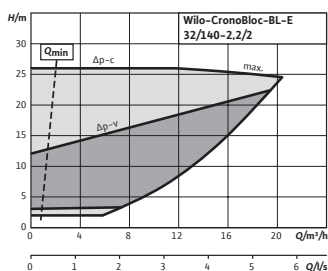

Courbe caractéristique

CronoBloc-BL-E 32/150-3/2, 2-pôles

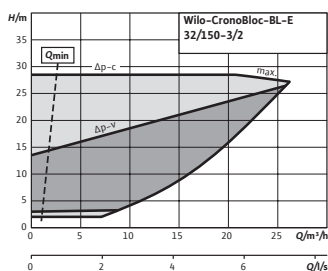

Courbe caractéristique

CronoBloc-BL-E 32/160-4/2, 2-pôles

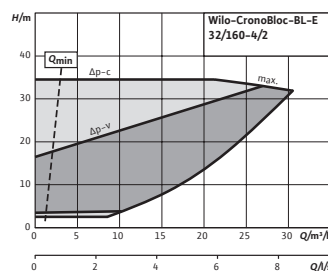

Courbe caractéristique

CronoBloc-BL-E 32/170-5.5/2, 2-pôles

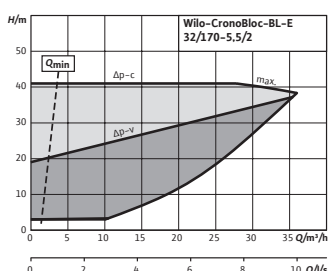

Courbe caractéristique

CronoBloc-BL-E 32/210-7.5/2, 2-pôles

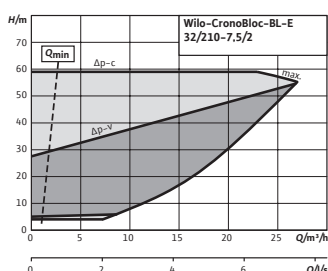

Courbe caractéristique

CronoBloc-BL-E 32/220-11/2, 2-pôles

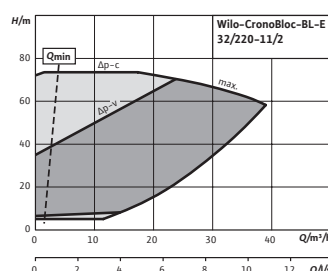

Courbe caractéristique

CronoBloc-BL-E 40/110-1.5/2, 2-pôles

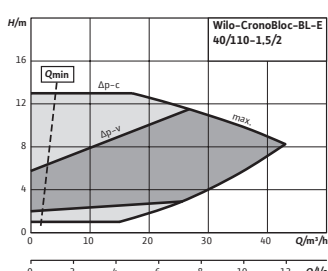

Courbe caractéristique

CronoBloc-BL-E 40/120-2.2/2, 2-pôles

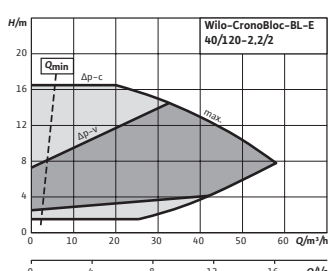

Courbe caractéristique

CronoBloc-BL-E 40/130-3/2, 2-pôles

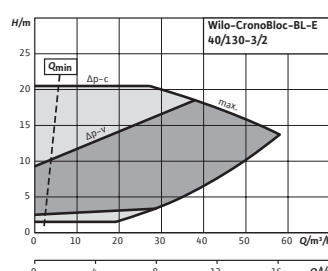

Courbe caractéristique

CronoBloc-BL-E 40/140-4/2, 2-pôles

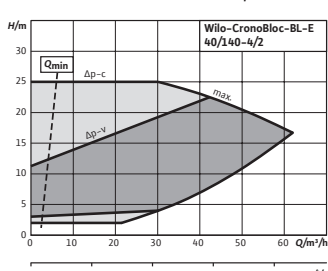

Courbe caractéristique

CronoBloc-BL-E 40/160-5.5/2, 2-pôles

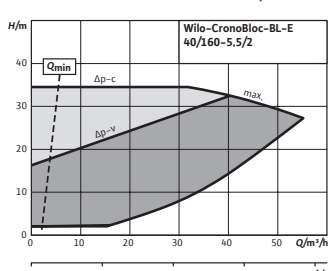

Courbe caractéristique

CronoBloc-BL-E 40/170-7.5/2, 2-pôles

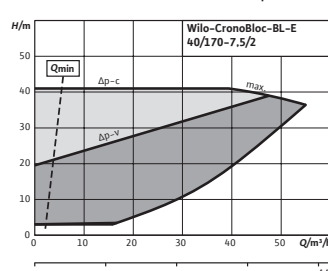

Courbe caractéristique

CronoBloc-BL-E 40/180-7.5/2, 2-pôles

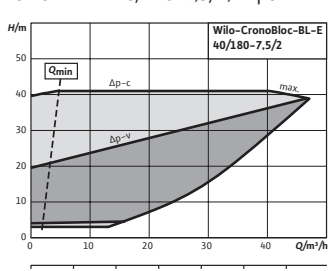

Courbe caractéristique

CronoBloc-BL-E 40/210-11/2, 2-pôles

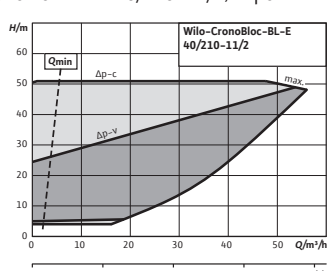

Courbe caractéristique

CronoBloc-BL-E 40/220-15/2, 2-pôles

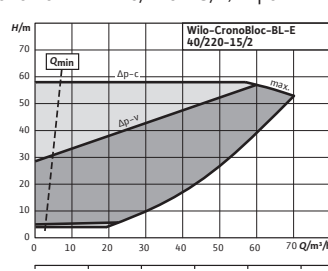

☎ = contacter Wilo
 Sous réserve de modifications techniques. Tous les prix s'entendent Hors Taxes, applicables au 1er juin 2022.

Courbe caractéristique

CronoBloc-BL-E 40/230-18,5/2, 2-pôles

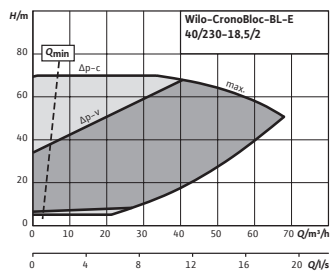

Courbe caractéristique

CronoBloc-BL-E 40/240-22/2, 2-pôles

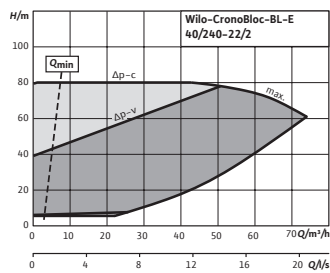

Courbe caractéristique

CronoBloc-BL-E 50/110-3/2, 2-pôles

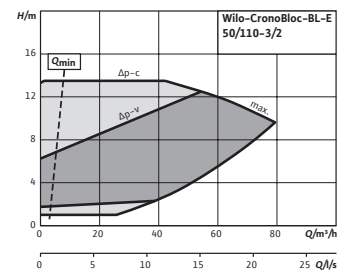

Courbe caractéristique

CronoBloc-BL-E 50/120-4/2, 2-pôles

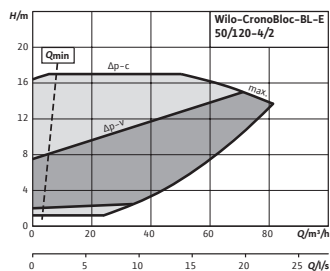

Courbe caractéristique

CronoBloc-BL-E 50/130-5,5/2, 2-pôles

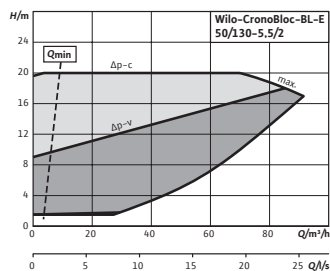

Courbe caractéristique

CronoBloc-BL-E 50/140-7,5/2, 2-pôles

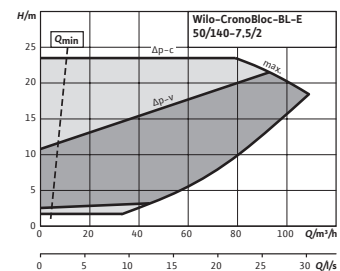

Courbe caractéristique

CronoBloc-BL-E 50/150-7,5/2, 2-pôles

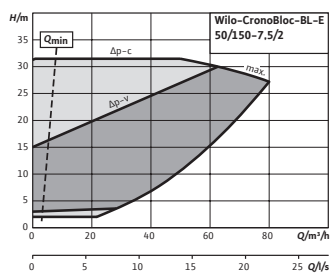

Courbe caractéristique

CronoBloc-BL-E 50/170-11/2, 2-pôles

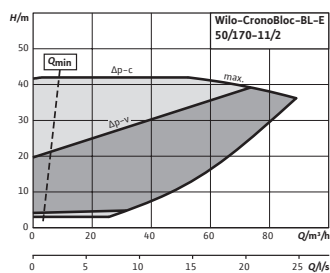

Courbe caractéristique

CronoBloc-BL-E 50/200-15/2, 2-pôles

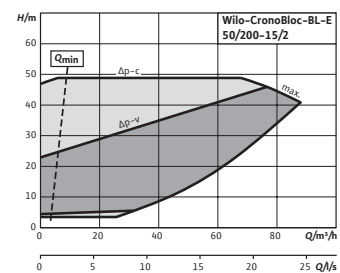

Courbe caractéristique

CronoBloc-BL-E 50/210-18,5/2, 2-pôles

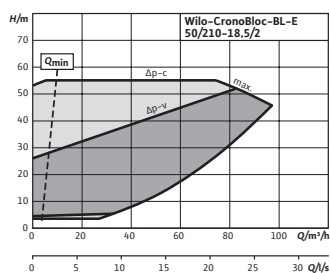

Courbe caractéristique

CronoBloc-BL-E 50/220-22/2, 2-pôles

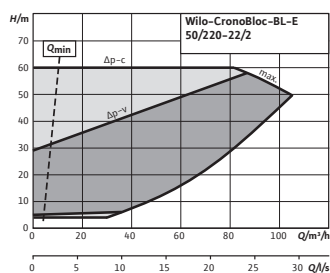

Courbe caractéristique

Wilo-CronoBloc-BL-E 65/120-4/2

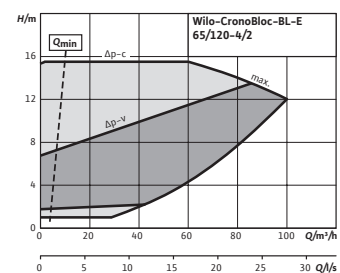

Courbe caractéristique

Wilo-CronoBloc-BL-E 65/130-5,5/2

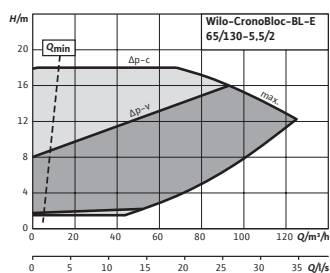

Courbe caractéristique

Wilo-CronoBloc-BL-E 65/140-7,5/2

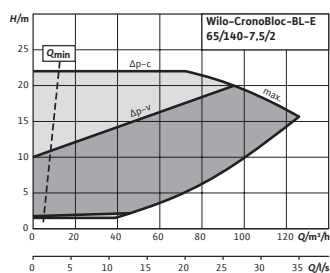

Courbe caractéristique

CronoBloc-BL-E 65/160-11/2, 2-pôles

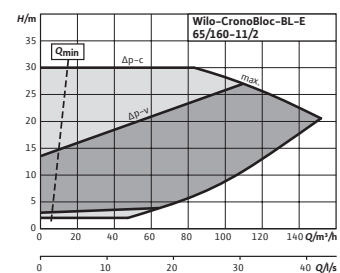

☎ = contacter Wilo

Sous réserve de modifications techniques. Tous les prix s'entendent Hors Taxes, applicables au 1er juin 2022.

Courbe caractéristique

CronoBloc-BL-E 65/170-15/2, 2-pôles

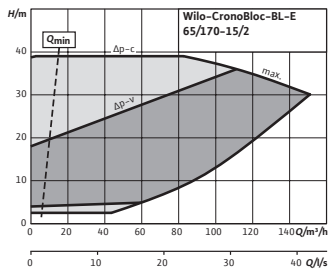

Courbe caractéristique

CronoBloc-BL-E 65/190-18,5/2, 2-pôles

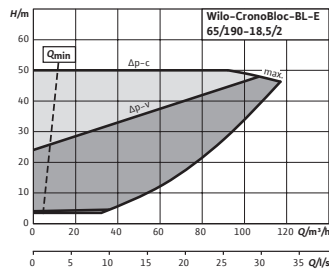

Courbe caractéristique

CronoBloc-BL-E 65/210-22/2, 2-pôles

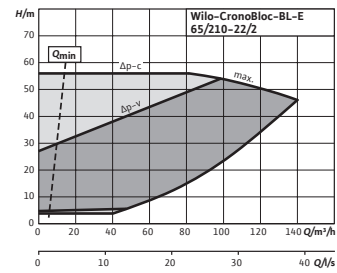

Courbe caractéristique

CronoBloc-BL-E 80/145-11/2, 2-pôles

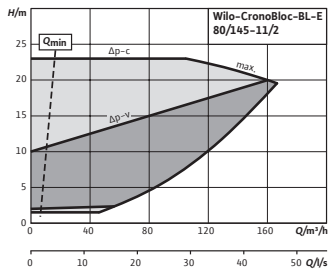

Courbe caractéristique

CronoBloc-BL-E 80/150-15/2, 2-pôles

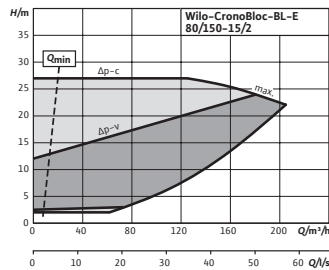

Courbe caractéristique

CronoBloc-BL-E 80/160-18,5/2, 2-pôles

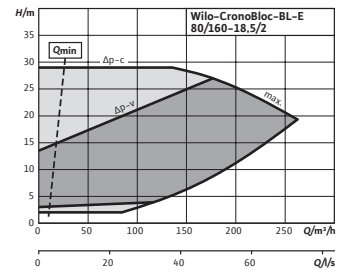

Courbe caractéristique

CronoBloc-BL-E 80/165-22/2, 2-pôles

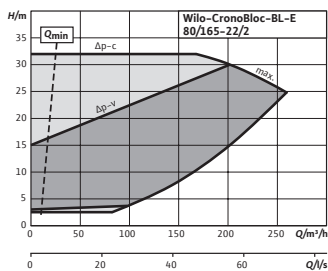

Courbe caractéristique

CronoBloc-BL-E 50/270-5,5/4, 4-pôles

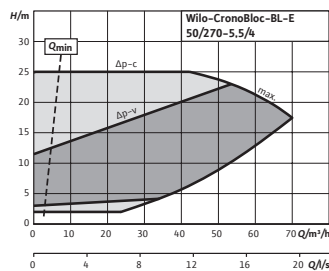

Courbe caractéristique

CronoBloc-BL-E 65/240-5,5/4, 4-pôles

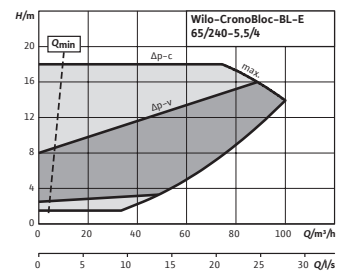

Courbe caractéristique

CronoBloc-BL-E 65/265-7,5/4, 4-pôles

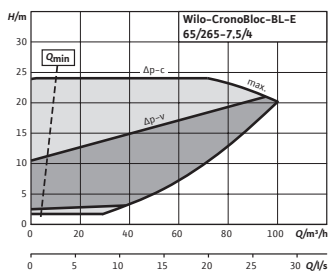

Courbe caractéristique

CronoBloc-BL-E 80/220-5,5/4, 4-pôles

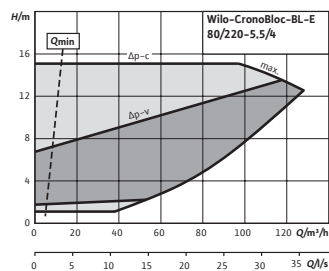

Courbe caractéristique

CronoBloc-BL-E 80/250-7,5/4, 4-pôles

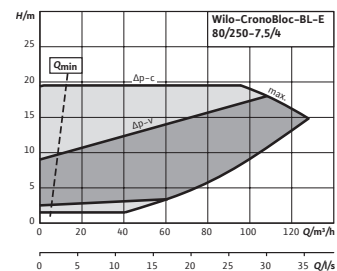

Courbe caractéristique

CronoBloc-BL-E 80/270-11/4, 4-pôles

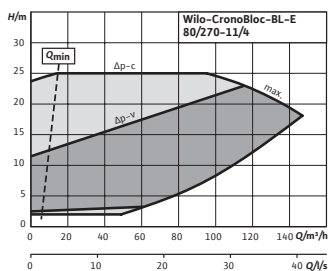

Courbe caractéristique

CronoBloc-BL-E 100/200-5,5/4, 4-pôles

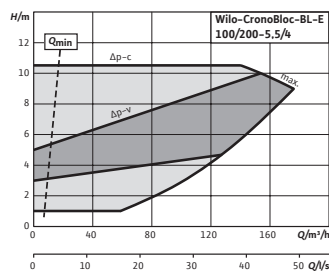

Courbe caractéristique

CronoBloc-BL-E 100/220-7,5/4, 4-pôles

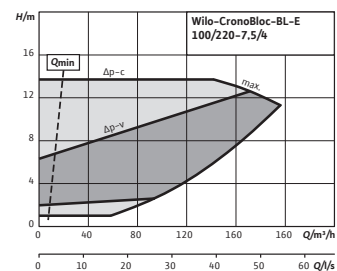

☎ = contacter Wilo
 Sous réserve de modifications techniques. Tous les prix s'entendent Hors Taxes, applicables au 1er juin 2022.

Courbe caractéristique

CronoBloc-BL-E 100/250-11/4, 4-pôles

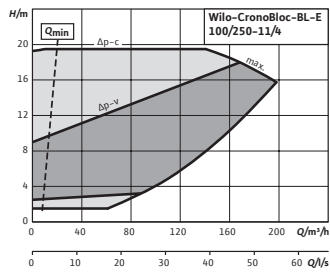

Courbe caractéristique

CronoBloc-BL-E 100/270-15/4, 4-pôles

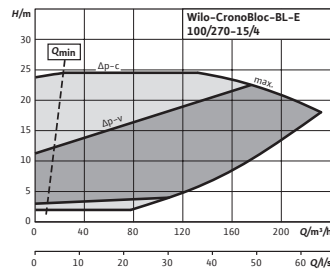

Courbe caractéristique

CronoBloc-BL-E 100/305-18,5/4, 4-pôles

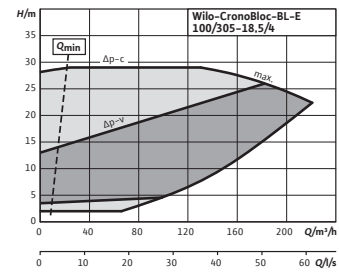

Courbe caractéristique

CronoBloc-BL-E 100/315-22/4, 4-pôles

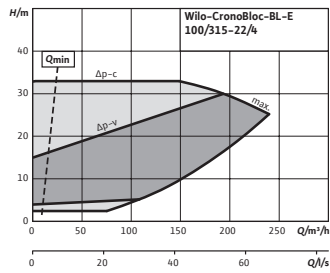

Courbe caractéristique

CronoBloc-BL-E 125/185-5,5/4, 4-pôles

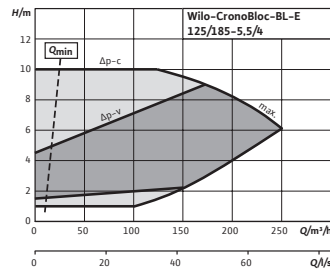

Courbe caractéristique

CronoBloc-BL-E 125/210-7,5/4, 4-pôles

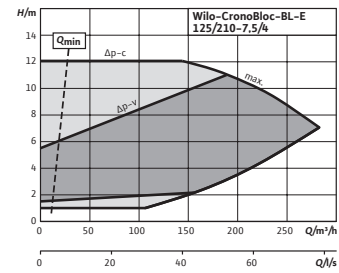

Courbe caractéristique

CronoBloc-BL-E 125/225-11/4, 4-pôles

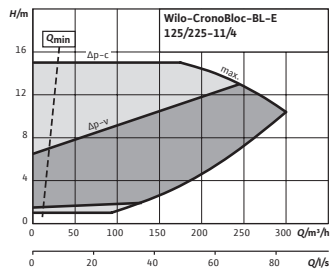

Courbe caractéristique

CronoBloc-BL-E 125/245-15/4, 4-pôles

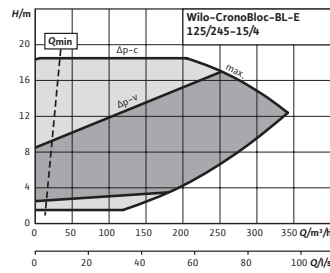

Courbe caractéristique

CronoBloc-BL-E 125/265-18,5/4, 4-pôles

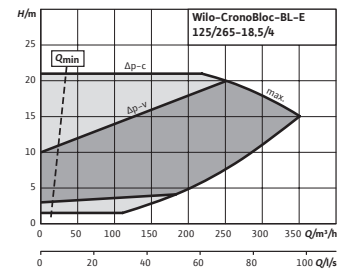

Courbe caractéristique

CronoBloc-BL-E 125/275-22/4, 4-pôles

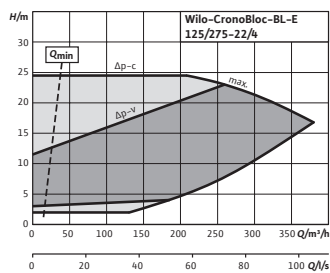

☎ = contacter Wilo

Sous réserve de modifications techniques. Tous les prix s'entendent Hors Taxes, applicables au 1er juin 2022.

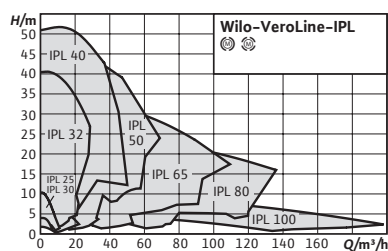
**Accessoires**

Accessoires	Page
Montage mural/montage sur fondation	309
Protection moteur	339
Contrôle des pompes SC/FC-HVAC	330

Wilo-VeroLine-IPL**Conception**

Pompe à moteur ventilé de construction Inline avec raccord fileté ou à bride.

Utilisation

Pompage d'eau de chauffage (selon VDI 2035), d'eau froide ainsi que de mélanges eau-glycol sans matières abrasives dans les installations de chauffage, d'eau froide et d'eau de refroidissement.

Contenu de la livraison

- Pompe
- Notice de montage et de mise en service

Dénomination

Exemple	IPL 40/160-4/2
IPL	Pompe Inline
40	Diamètre nominal DN du raccord de tuyau
160	Diamètre nominal de roue
4	Puissance nominale du moteur P2 en kW
2	Nombre de pôles

Options

- Variante ...-H4 avec brides PN6/10 (moyennant supplément)
- Variante ...-H5 avec corps PN16 (moyennant supplément)
- Autres tensions, autres fréquences et homologation ATEX sur demande

Vos avantages

- Protection anticorrosion de haute qualité grâce à un revêtement cataphorèse
- Alésages d'évacuation de condensats en série dans les carters de moteur et lanternes
- Exécution de série : Moteur à arbre monobloc
- Exécution N : moteur standard V1 avec arbre enfichable en acier inoxydable
- Garniture mécanique lubrifiée, indépendante du sens de rotation

Remarques

- Moteurs de classe d'efficacité énergétique IE3 pour moteurs $\geq 0,75$ kW

Remarques générales – directive ErP (« éco-conception »)

L'indice de rendement minimal MEI de la gamme de pompes est $\geq 0,4$. Pour de plus amples informations concernant les valeurs MEI de chaque type de pompe, voir : Catalogue Wilo en ligne, disponible à l'adresse www.wilo.com/fr/fr/

Caractéristiques techniques (gamme)	
Indice de rendement minimal (MEI)	0.4
Liquides autorisés (autres liquides sur demande)	
Eau de chauffage (selon VDI 2035)	oui
Mélange eau-glycol (à 20-40 % vol. glycol et température du fluide ≤ 40 °C)	oui
Eau de refroidissement/eau froide	oui
Huile thermique	Version spéciale moyennant supplément
Domaine d'application admissible	
Température du fluide T	-20...120 °C
Pression de service maximale PN	10 bar

Caractéristiques techniques (gamme)	
Raccordement électrique	
Alimentation réseau	3~400 V, 50 Hz
Caractéristiques du moteur	
Classe de protection	IP55
Classe d'isolation	F
Matériaux	
Matériau du corps de pompe	Fonte
Lanterne	Fonte
Roue	PPE/PS-GF30
Arbre	acier inoxydable
Garniture mécanique	AQ1EGG

Diagramme caractéristique

VeroLine-IPL

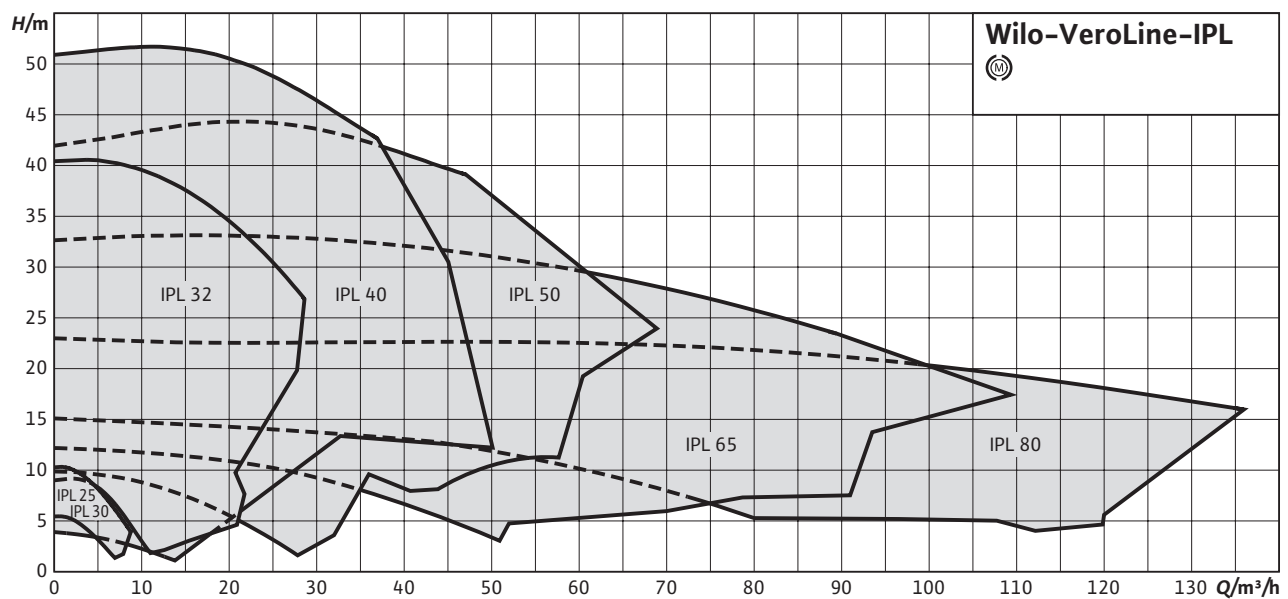

☎ = contacter Wilo

Sous réserve de modifications techniques. Tous les prix s'entendent Hors Taxes, applicables au 1er juin 2022.

Diagramme caractéristique

VeroLine-IPL

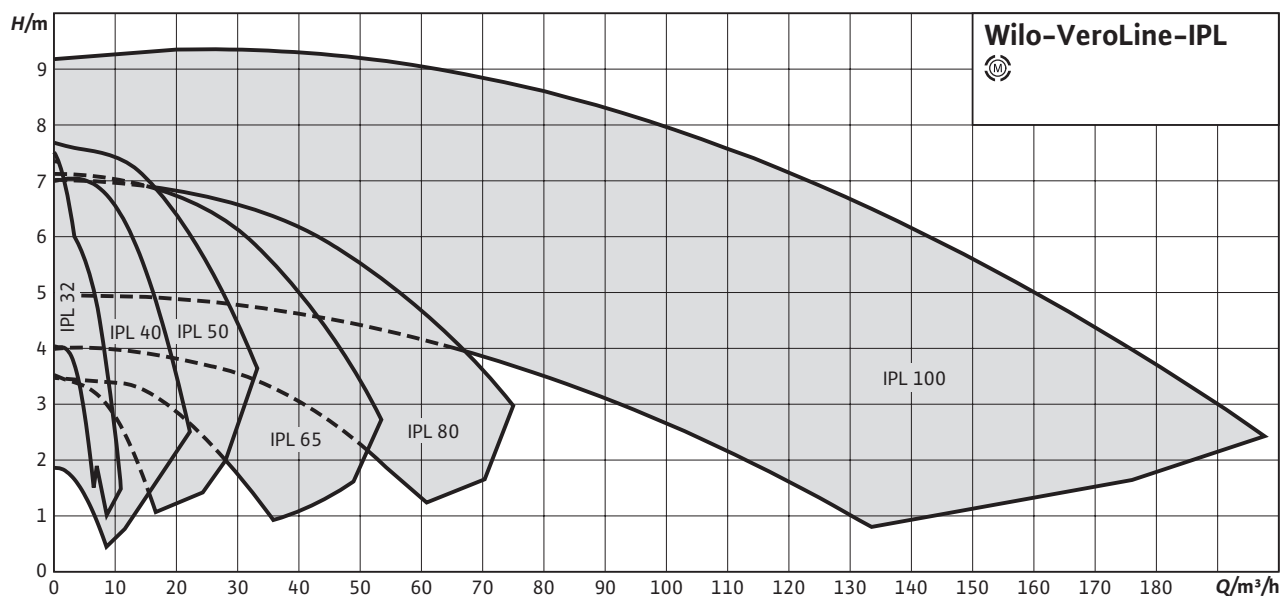

Groupe de prix : PG3

Informations de commande (types à 2 pôles)

Types	Classe d'efficacité du moteur	Diamètre nominal de la bride	Entraxe	Puissance nominale du moteur	Poids net approx.	N° d'art.	Groupe GRD	
			L0 mm	P ₂ kW	m kg		EUR	
VeroLine-IPL 25/70-0,12/2	IE2	G 1½	180	0,12	7	2089569	575,-	10
VeroLine-IPL 25/80-0,12/2	IE2	G 1½	180	0,12	7	2089570	575,-	10
VeroLine-IPL 25/85-0,18/2	IE2	G 1½	180	0,18	9	2089571	644,-	10
VeroLine-IPL 25/90-0,25/2	IE2	G 1½	180	0,25	9	2089572	786,-	10
VeroLine-IPL 30/70-0,12/2	IE2	G 2	180	0,12	7	2089573	634,-	10
VeroLine-IPL 30/80-0,12/2	IE2	G 2	180	0,12	7	2089574	634,-	10
VeroLine-IPL 30/85-0,18/2	IE2	G 2	180	0,18	9	2089575	686,-	10
VeroLine-IPL 30/90-0,25/2	IE2	G 2	180	0,25	9	2089576	900,-	10
VeroLine-IPL 32/85-0,37/2	IE2	DN 32	260	0,37	19	2150335	1.019,-	3
VeroLine-IPL 32/95-0,55/2	IE2	DN 32	260	0,55	22	2150336	1.093,-	3
VeroLine-IPL 32/105-0,75/2	IE3	DN 32	260	0,75	21	2152928	1.209,-	3
VeroLine-IPL 32/125-1,1/2	IE3	DN 32	260	1,1	25	2152929	1.364,-	3
VeroLine-IPL 32/135-1,1/2	IE3	DN 32	260	1,1	25	2152930	1.384,-	3
VeroLine-IPL 32/135-1,5/2	IE3	DN 32	260	1,5	30	2152931	1.465,-	3
VeroLine-IPL 32/165-3/2	IE3	DN 32	320	3	50	2121199	1.912,-	4
VeroLine-IPL 32/175-4/2	IE3	DN 32	320	4	57	2121200	2.329,-	4
VeroLine-IPL 40/75-0,12/2	IE2	DN 40	250	0,12	18	2155494	867,-	3
VeroLine-IPL 40/90-0,37/2	IE2	DN 40	250	0,37	19	2089584	1.177,-	3
VeroLine-IPL 40/115-0,55/2	IE2	DN 40	250	0,55	20	2089585	1.305,-	3

☎ = contacter Wilo

Sous réserve de modifications techniques. Tous les prix s'entendent Hors Taxes, applicables au 1er juin 2022.

Groupe de prix : PG3

Informations de commande (types à 2 pôles)								
Types	Classe d'efficacité du moteur	Diamètre nominal de la bride	Entraxe	Puissance nominale du moteur	Poids net approx.	N° d'art.	Groupe GRD	
			L_0 mm	P_2 kW	m kg		EUR	
VeroLine-IPL 40/120-1,5/2	IE3	DN 40	320	1,5	32	2121201	1.403,-	3
VeroLine-IPL 40/130-2,2/2	IE3	DN 40	320	2,2	34	2121202	1.569,-	3
VeroLine-IPL 40/150-3/2	IE3	DN 40	320	3	39	2121203	1.880,-	3
VeroLine-IPL 40/160-4/2	IE3	DN 40	320	4	46	2121204	2.001,-	3
VeroLine-IPL 40/165-4/2	IE3	DN 40	340	4	61	2121205	2.245,-	4
VeroLine-IPL 40/175-5,5/2	IE3	DN 40	340	5,5	75	2121206	2.906,-	4
VeroLine-IPL 40/195-7,5/2	IE3	DN 40	440	7,5	84	2121207	2.965,-	5
VeroLine-IPL 50/95-0,55/2	IE2	DN 50	280	0,55	21	2152442	1.464,-	3
VeroLine-IPL 50/105-0,75/2	IE3	DN 50	280	0,75	23	2152934	1.555,-	3
VeroLine-IPL 50/120-1,5/2	IE3	DN 50	340	1,5	36	2121209	1.601,-	3
VeroLine-IPL 50/130-2,2/2	IE3	DN 50	340	2,2	36	2121210	1.700,-	3
VeroLine-IPL 50/140-3/2	IE3	DN 50	340	3	42	2121211	1.907,-	3
VeroLine-IPL 50/150-4/2	IE3	DN 50	340	4	48	2121212	2.024,-	3
VeroLine-IPL 50/155-4/2	IE3	DN 50	340	4	66	2121213	2.275,-	4
VeroLine-IPL 50/165-5,5/2	IE3	DN 50	340	5,5	77	2121214	2.847,-	5
VeroLine-IPL 50/175-5,5/2	IE3	DN 50	340	5,5	77	2121215	2.847,-	5
VeroLine-IPL 50/175-7,5/2	IE3	DN 50	340	7,5	84	2121216	2.982,-	5
VeroLine-IPL 50/185-7,5/2	IE3	DN 50	440	7,5	86	2121217	2.982,-	5
VeroLine-IPL 65/110-2,2/2	IE3	DN 65	340	2,2	39	2121219	1.977,-	3
VeroLine-IPL 65/115-1,5/2	IE3	DN 65	340	1,5	37	2121218	1.899,-	3
VeroLine-IPL 65/120-3/2	IE3	DN 65	340	3	44	2121220	2.147,-	3
VeroLine-IPL 65/130-4/2	IE3	DN 65	340	4	51	2121221	2.263,-	3
VeroLine-IPL 65/145-5,5/2	IE3	DN 65	340	5,5	78	2121222	2.659,-	5
VeroLine-IPL 65/155-5,5/2	IE3	DN 65	340	5,5	78	2121223	2.659,-	5
VeroLine-IPL 65/155-7,5/2	IE3	DN 65	340	7,5	87	2121224	2.799,-	5
VeroLine-IPL 65/165-5,5/2	IE3	DN 65	430	5,5	81	2121225	3.024,-	5
VeroLine-IPL 65/175-5,5/2	IE3	DN 65	430	5,5	82	2121226	3.024,-	5
VeroLine-IPL 65/175-7,5/2	IE3	DN 65	430	7,5	89	2121227	3.165,-	5
VeroLine-IPL 80/105-3/2	IE3	DN 80	360	3	50	2121229	2.257,-	3
VeroLine-IPL 80/110-4/2	IE3	DN 80	360	4	56	2121189	2.369,-	3
VeroLine-IPL 80/115-2,2/2	IE3	DN 80	360	2,2	43	2121228	2.199,-	3
VeroLine-IPL 80/120-4/2	IE3	DN 80	360	4	56	2121230	2.369,-	3
VeroLine-IPL 80/145-5,5/2	IE3	DN 80	400	5,5	85	2121231	3.011,-	5
VeroLine-IPL 80/155-7,5/2	IE3	DN 80	400	7,5	94	2121232	3.080,-	5

Groupe de prix : PG3

Informations de commande (types à 4 pôles)								
Types	Classe d'efficacité du moteur	Diamètre nominal de la bride	Entraxe	Puissance nominale du moteur	Poids net approx.	N° d'art.	Groupe GRD	
			L_0 mm	P_2 kW	m kg		EUR	
VeroLine-IPL 32/105-0,12/4	IE2	DN 32	260	0,12	18	2150342	1.012,-	3
VeroLine-IPL 32/135-0,25/4	IE2	DN 32	260	0,25	20	2150343	1.152,-	3
VeroLine-IPL 40/80-0,09/4	IE2	DN 40	250	0,09	14	2089695	860,-	3
VeroLine-IPL 40/110-0,12/4	IE2	DN 40	250	0,12	18	2089553	880,-	3
VeroLine-IPL 40/130-0,25/4	IE2	DN 40	320	0,25	22	2089554	1.177,-	3

☎ = contacter Wilo

Sous réserve de modifications techniques. Tous les prix s'entendent Hors Taxes, applicables au 1er juin 2022.

Groupes de prix : PG3

Informations de commande (types à 4 pôles)								Groupes de prix : PG3	
Types	Classe d'efficacité du moteur	Diamètre nominal de la bride	Entraxe	Puissance nominale du moteur	Poids net approx.	N° d'art.	Groupes GRD		
			L_0 mm	P_2 kW	m kg	EUR			
VeroLine-IPL 40/160-0,37/4	IE2	DN 40	320	0,37	23	2089555	1.409,-	3	
VeroLine-IPL 50/105-0,12/4	IE2	DN 50	280	0,12	20	2150344	1.159,-	3	
VeroLine-IPL 50/120-0,25/4	IE2	DN 50	340	0,25	25	2112395	1.315,-	3	
VeroLine-IPL 50/130-0,37/4	IE2	DN 50	340	0,37	26	2089557	1.443,-	3	
VeroLine-IPL 50/160-0,55/4	IE2	DN 50	340	0,55	29	2089558	1.616,-	3	
VeroLine-IPL 65/110-0,25/4	IE2	DN 65	340	0,25	27	2129203	1.542,-	3	
VeroLine-IPL 65/120-0,37/4	IE2	DN 65	340	0,37	28	2129204	1.616,-	3	
VeroLine-IPL 65/130-0,55/4	IE2	DN 65	340	0,55	31	2129205	1.654,-	3	
VeroLine-IPL 80/120-0,55/4	IE2	DN 80	360	0,55	37	2129206	1.816,-	3	
VeroLine-IPL 80/125-0,75/4	IE3	DN 80	360	0,75	41	2121190	1.979,-	3	
VeroLine-IPL 80/140-1,1/4	IE3	DN 80	360	1,1	42	2121191	2.077,-	3	
VeroLine-IPL 100/135-1,1/4	IE3	DN 100	500	1,1	69	2121192	2.480,-	5	
VeroLine-IPL 100/145-1,5/4	IE3	DN 100	500	1,5	74	2121193	3.548,-	5	
VeroLine-IPL 100/165-2,2/4	IE3	DN 100	500	2,2	89	2121194	3.794,-	5	
VeroLine-IPL 100/175-3/4	IE3	DN 100	500	3	90	2121195	3.837,-	5	

Groupes de prix : PG3

Informations sur les passations de commande (types à 2 pôles, garniture mécanique spéciale pour mélange eau-glycol)								Groupes de prix : PG3	
Types	Classe d'efficacité du moteur	Diamètre nominal de la bride	Entraxe	Puissance nominale du moteur	Poids net approx.	N° d'art.	Groupes GRD		
			L_0 mm	P_2 kW	m kg	EUR			
VeroLine-IPL 25/70-0,12/2-S1	IE2	G 1½	180	0,12	7	2105565	620,-	10	
VeroLine-IPL 25/80-0,12/2-S1	IE2	G 1½	180	0,12	7	2086452	620,-	10	
VeroLine-IPL 25/85-0,18/2-S1	IE2	G 1½	180	0,18	9	2107015	689,-	10	
VeroLine-IPL 25/90-0,25/2-S1	IE2	G 1½	180	0,25	9	2097024	832,-	10	
VeroLine-IPL 30/70-0,12/2-S1	IE2	G 2	180	0,12	7	2163041	679,-	10	
VeroLine-IPL 30/80-0,12/2-S1	IE2	G 2	180	0,12	7	2117099	679,-	10	
VeroLine-IPL 30/85-0,18/2-S1	IE2	G 2	180	0,18	9	2087573	730,-	10	
VeroLine-IPL 30/90-0,25/2-S1	IE2	G 2	180	0,25	9	2097139	945,-	10	
VeroLine-IPL 32/85-0,37/2-S1	IE2	DN 32	260	0,37	19	2154981	1.063,-	3	
VeroLine-IPL 32/95-0,55/2-S1	IE2	DN 32	260	0,55	22	2154982	1.138,-	3	
VeroLine-IPL 32/105-0,75/2-S1	IE3	DN 32	260	0,75	21	2164231	1.252,-	3	
VeroLine-IPL 32/125-1,1/2-S1	IE3	DN 32	260	1,1	25	2171142	1.410,-	3	
VeroLine-IPL 32/135-1,1/2-S1	IE3	DN 32	260	1,1	25	2171143	1.430,-	3	
VeroLine-IPL 32/135-1,5/2-S1	IE3	DN 32	260	1,5	30	2166983	1.511,-	3	
VeroLine-IPL 32/165-3/2-S1	IE3	DN 32	320	3	50	2171144	1.964,-	4	
VeroLine-IPL 32/175-4/2-S1	IE3	DN 32	320	4	57	2171145	2.381,-	4	
VeroLine-IPL 40/75-0,12/2-S1	IE2	DN 40	250	0,12	18	2161322	913,-	3	
VeroLine-IPL 40/90-0,37/2-S1	IE2	DN 40	250	0,37	19	2068872	1.220,-	3	
VeroLine-IPL 40/115-0,55/2-S1	IE2	DN 40	250	0,55	20	2070856	1.351,-	3	
VeroLine-IPL 40/120-1,5/2-S1	IE3	DN 40	320	1,5	32	2155447	1.447,-	3	
VeroLine-IPL 40/130-2,2/2-S1	IE3	DN 40	320	2,2	34	2171146	1.614,-	3	
VeroLine-IPL 40/150-3/2-S1	IE3	DN 40	320	3	39	2166988	1.926,-	3	
VeroLine-IPL 40/165-4/2-S1	IE3	DN 40	340	4	61	2171147	2.298,-	4	
VeroLine-IPL 40/175-5,5/2-S1	IE3	DN 40	340	5,5	75	2171148	2.960,-	4	

☎ = contacter Wilo
Sous réserve de modifications techniques. Tous les prix s'entendent Hors Taxes, applicables au 1er juin 2022.

Groupe de prix : PG3

Informations sur les passations de commande (types à 2 pôles, garniture mécanique spéciale pour mélange eau-glycol)								Groupe GRD
Types	Classe d'efficacité du moteur	Diamètre nominal de la bride	Entraxe	Puissance nominale du moteur	Poids net approx.	N° d'art.	Groupe GRD	
			L_0 mm	P_2 kW	m kg	EUR		
VeroLine-IPL 50/95-0,55/2-S1	IE2	DN 50	280	0,55	21	2154987	1.510,-	3
VeroLine-IPL 50/105-0,75/2-S1	IE3	DN 50	280	0,75	23	2164232	1.599,-	3
VeroLine-IPL 50/120-1,5/2-S1	IE3	DN 50	340	1,5	36	2166989	1.647,-	3
VeroLine-IPL 50/130-2,2/2-S1	IE3	DN 50	340	2,2	36	2166995	1.746,-	3
VeroLine-IPL 50/140-3/2-S1	IE3	DN 50	340	3	42	2166987	1.952,-	3
VeroLine-IPL 50/150-4/2-S1	IE3	DN 50	340	4	48	2164225	2.067,-	3
VeroLine-IPL 50/155-4/2-S1	IE3	DN 50	340	4	66	2167019	2.327,-	4
VeroLine-IPL 50/165-5,5/2-S1	IE3	DN 50	340	5,5	77	2164251	2.908,-	5
VeroLine-IPL 50/175-5,5/2-S1	IE3	DN 50	340	5,5	77	2171149	2.908,-	5
VeroLine-IPL 50/175-7,5/2-S1	IE3	DN 50	340	7,5	84	2157619	3.044,-	5
VeroLine-IPL 50/185-7,5/2-S1	IE3	DN 50	440	7,5	86	2164245	3.044,-	5
VeroLine-IPL 65/110-2,2/2-S1	IE3	DN 65	340	2,2	39	2164252	2.023,-	3
VeroLine-IPL 65/115-1,5/2-S1	IE3	DN 65	340	1,5	37	2165991	1.945,-	3
VeroLine-IPL 65/120-3/2-S1	IE3	DN 65	340	3	44	2166985	2.193,-	3
VeroLine-IPL 65/130-4/2-S1	IE3	DN 65	340	4	51	2155245	2.308,-	3
VeroLine-IPL 65/145-5,5/2-S1	IE3	DN 65	340	5,5	78	2167012	2.720,-	5
VeroLine-IPL 65/155-5,5/2-S1	IE3	DN 65	340	5,5	78	2171151	2.720,-	5
VeroLine-IPL 65/175-5,5/2-S1	IE3	DN 65	430	5,5	82	2171152	3.085,-	5
VeroLine-IPL 65/175-7,5/2-S1	IE3	DN 65	430	7,5	89	2158794	3.227,-	5
VeroLine-IPL 80/105-3/2-S1	IE3	DN 80	360	3	50	2164230	2.303,-	3
VeroLine-IPL 80/110-4/2-S1	IE3	DN 80	360	4	56	2164228	2.415,-	3
VeroLine-IPL 80/115-2,2/2-S1	IE3	DN 80	360	2,2	43	2171153	2.243,-	3
VeroLine-IPL 80/120-4/2-S1	IE3	DN 80	360	4	56	2171154	2.415,-	3
VeroLine-IPL 80/145-5,5/2-S1	IE3	DN 80	400	5,5	85	2171155	3.073,-	5
VeroLine-IPL 80/155-7,5/2-S1	IE3	DN 80	400	7,5	94	2157695	3.144,-	5

Groupe de prix : PG3

Informations sur les passations de commande (types à 4 pôles, garniture mécanique spéciale pour mélange eau-glycol)								Groupe GRD
Types	Classe d'efficacité du moteur	Diamètre nominal de la bride	Entraxe	Puissance nominale du moteur	Poids net approx.	N° d'art.	Groupe GRD	
			L_0 mm	P_2 kW	m kg	EUR		
VeroLine-IPL 32/105-0,12/4-S1	IE2	DN 32	260	0,12	18	2154989	1.060,-	3
VeroLine-IPL 32/135-0,25/4-S1	IE2	DN 32	260	0,25	20	2154990	1.199,-	3
VeroLine-IPL 40/80-0,09/4-S1	IE2	DN 40	250	0,09	14	2104995	807,-	3
VeroLine-IPL 40/110-0,12/4-S1	IE2	DN 40	250	0,12	18	2105902	927,-	3
VeroLine-IPL 40/130-0,25/4-S1	IE2	DN 40	320	0,25	22	2082873	1.225,-	3
VeroLine-IPL 40/160-0,37/4-S1	IE2	DN 40	320	0,37	23	2068674	1.456,-	3
VeroLine-IPL 50/105-0,12/4-S1	IE2	DN 50	280	0,12	20	2154991	1.207,-	3
VeroLine-IPL 50/120-0,25/4-S1	IE2	DN 50	340	0,25	25	2149508	1.362,-	3
VeroLine-IPL 50/130-0,37/4-S1	IE2	DN 50	340	0,37	26	2057299	1.491,-	3
VeroLine-IPL 50/160-0,55/4-S1	IE2	DN 50	340	0,55	29	2072144	1.665,-	3
VeroLine-IPL 65/110-0,25/4-S1	IE2	DN 65	340	0,25	27	2146573	1.589,-	3
VeroLine-IPL 65/120-0,37/4-S1	IE2	DN 65	340	0,37	28	2146204	1.665,-	3
VeroLine-IPL 65/130-0,55/4-S1	IE2	DN 65	340	0,55	31	2147618	1.701,-	3
VeroLine-IPL 80/120-0,55/4-S1	IE3	DN 80	360	1,1	37	2163222	1.864,-	3

☎ = contacter Wilo

Sous réserve de modifications techniques. Tous les prix s'entendent Hors Taxes, applicables au 1er juin 2022.

Informations sur les passations de commande (types à 4 pôles, garniture mécanique spéciale pour mélange eau-glycol)

Types	Classe d'efficacité du moteur	Diamètre nominal de la bride	Entraxe	Puissance nominale du moteur	Poids net approx.	N° d'art.	Groupe GRD	
							EUR	
VeroLine-IPL 80/125-0,75/4-S1	IE3	DN 80	360	0,75	41	2171138	2.027,-	3
VeroLine-IPL 80/140-1,1/4-S1	IE3	DN 80	360	1,1	42	2166981	2.124,-	3
VeroLine-IPL 100/135-1,1/4-S1	IE3	DN 100	500	1,1	69	2171139	2.546,-	5
VeroLine-IPL 100/145-1,5/4-S1	IE3	DN 100	500	1,5	74	2171140	3.614,-	5
VeroLine-IPL 100/165-2,2/4-S1	IE3	DN 100	500	2,2	89	2171141	3.860,-	5
VeroLine-IPL 100/175-3/4-S1	IE3	DN 100	500	3	90	2166980	3.904,-	5

Courbe caractéristique de la pompe

VeroLine-IPL 25/70-0,12/2 - 25/90-0,25/2, 2-pôles, 50 Hz

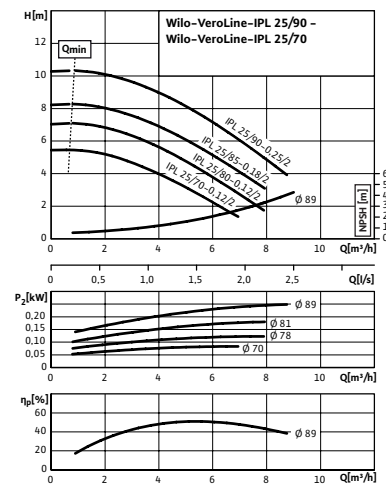

Courbe caractéristique de la pompe

VeroLine-IPL 30/70-0,12/2 - 30/90-0,25/2, 2-pôles, 50 Hz

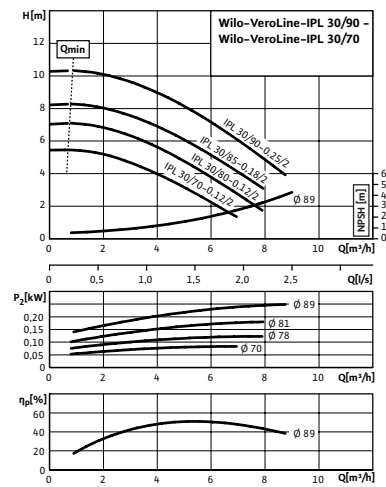

Courbe caractéristique de la pompe

VeroLine-IPL 32/85-0,37/2 - 32/135/1,5/2, 2-pôles, 50 Hz

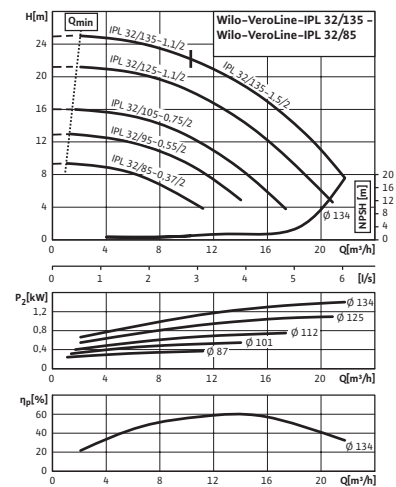

Courbe caractéristique de la pompe

VeroLine-IPL 32/165-3/2 - 32/175-4/2, 2-pôles, 50 Hz

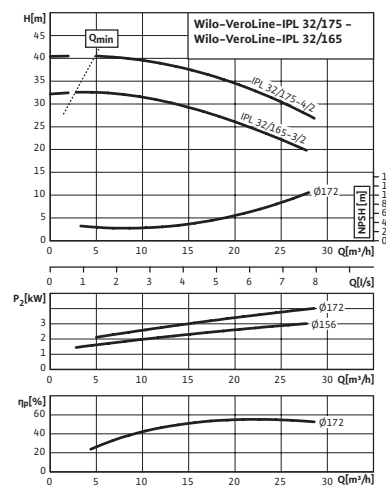

Courbe caractéristique de la pompe

VeroLine-IPL 40/75-0,12/2, 2-pôles, 50 Hz

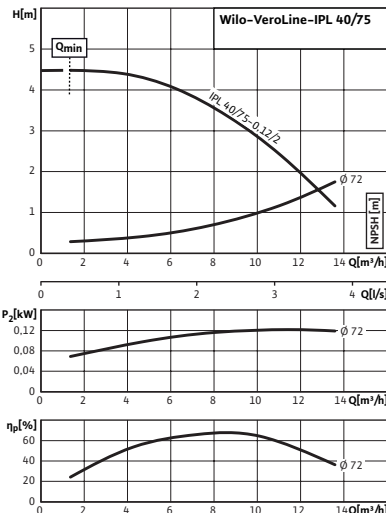

Courbe caractéristique de la pompe

VeroLine-IPL 40/90-0,37/2 - 40/115-0,55/2, 2-pôles, 50 Hz

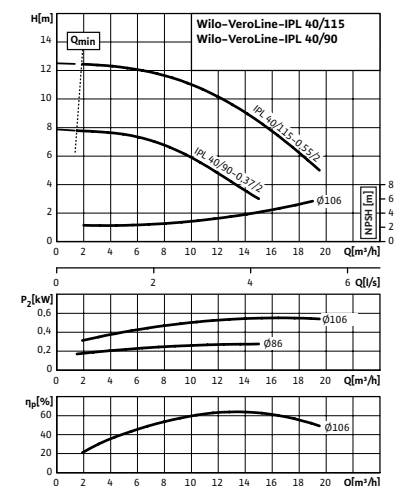

☎ = contacter Wilo

Sous réserve de modifications techniques. Tous les prix s'entendent Hors Taxes, applicables au 1er juin 2022.

Courbe caractéristique de la pompe

VeroLine-IPL 40/120-1,5/2 - 40/160-4/2, 2-pôles, 50 Hz

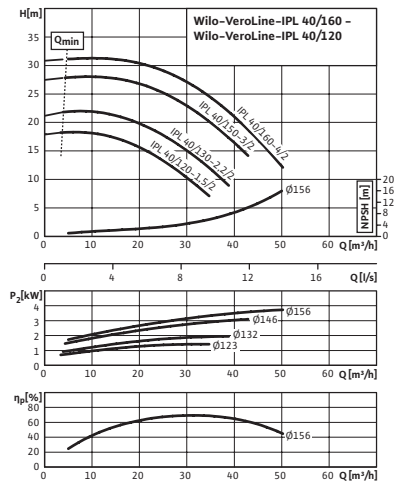

Courbe caractéristique de la pompe

VeroLine-IPL 40/165-4/2 - 40/175-5,5/2, 2-pôles, 50 Hz

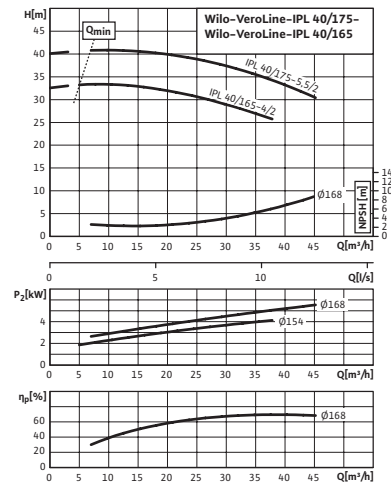

Courbe caractéristique de la pompe

VeroLine-IPL 40/195-7,5/2, 2-pôles, 50 Hz

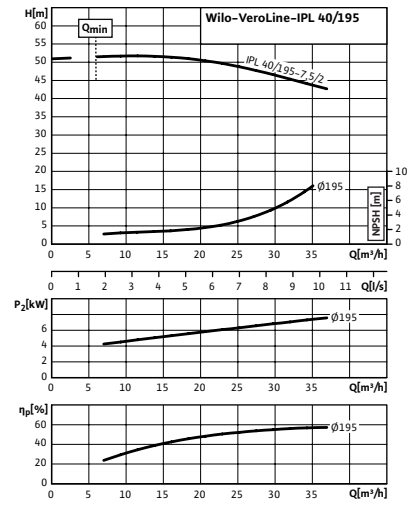

Courbe caractéristique de la pompe

VeroLine-IPL 50/95-0,55/2 - 50/105/0,75/2, 2-pôles, 50 Hz

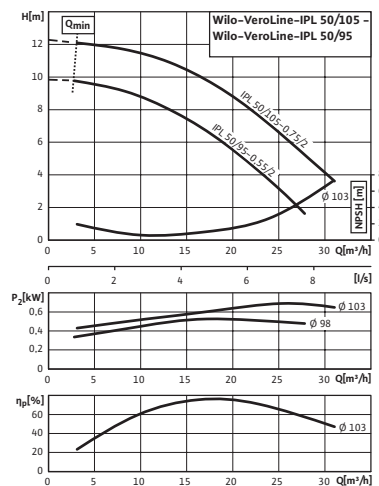

Courbe caractéristique de la pompe

VeroLine-IPL 50/120-1,5/2 - 50/150-4/2, 2-pôles, 50 Hz

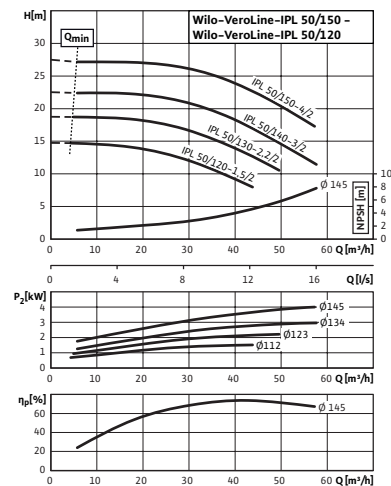

Courbe caractéristique de la pompe

VeroLine-IPL 50/155-4/2, 2-pôles, 50 Hz

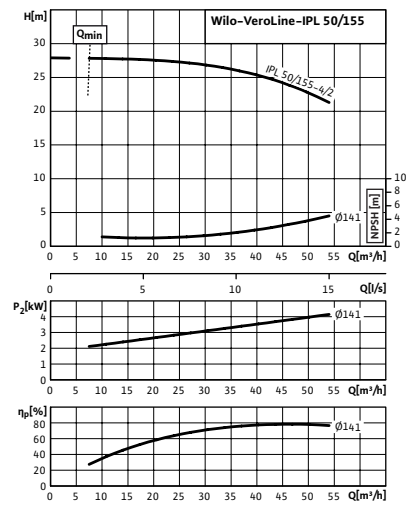

Courbe caractéristique de la pompe

VeroLine-IPL 50/165-5,5/2 - 50/175-7,5/2, 2-pôles, 50 Hz

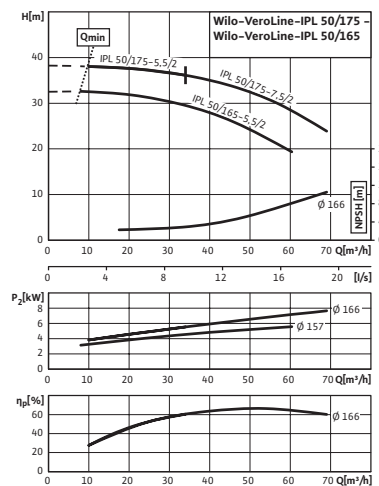

Courbe caractéristique de la pompe

VeroLine-IPL 50/185-7,5/2, 2-pôles, 50 Hz

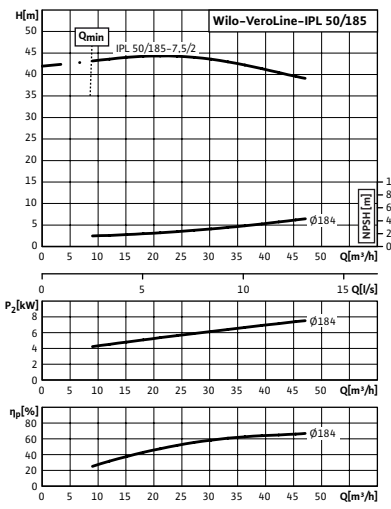

Courbe caractéristique de la pompe

VeroLine-IPL 65/110-2,2/2 - 65/130-4/2, 2-pôles, 50 Hz

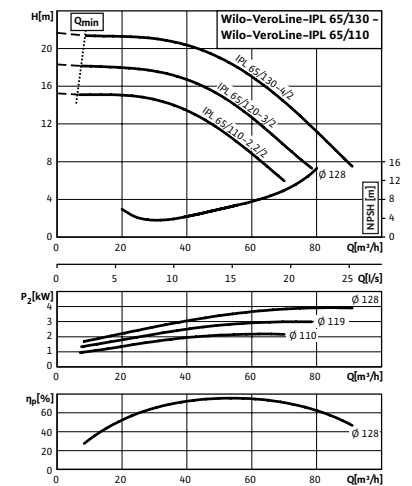

☎ = contacter Wilo

Sous réserve de modifications techniques. Tous les prix s'entendent Hors Taxes, applicables au 1er juin 2022.

Courbe caractéristique de la pompe

VeroLine-IPL 65/115-1,5/2, 2-pôles, 50 Hz

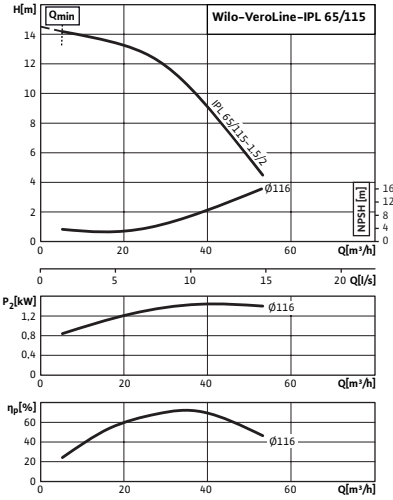

Courbe caractéristique de la pompe

VeroLine-IPL 65/145-5,5/2 - 65/155-7,5/2, 2-pôles, 50 Hz

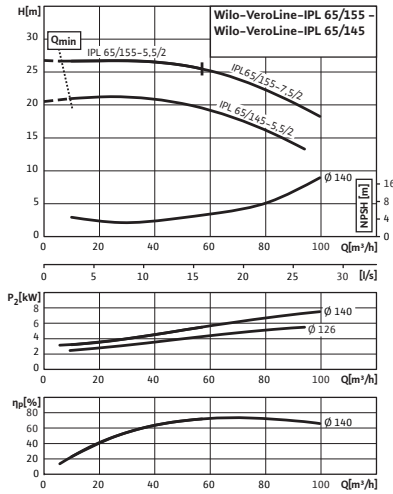

Courbe caractéristique de la pompe

VeroLine-IPL 65/165-5,5/2 - 65/175-7,5/2, 2-pôles, 50 Hz

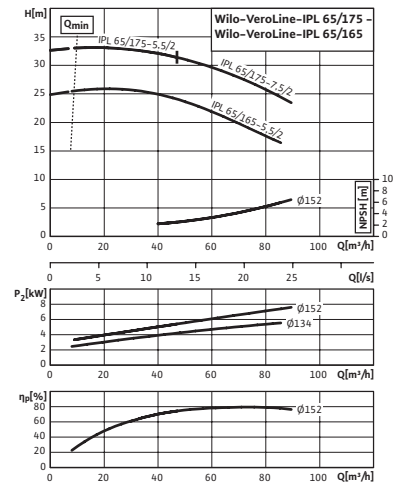

Courbe caractéristique de la pompe

VeroLine-IPL 80/105-3/2 - 80/120-4/2, 2-pôles, 50 Hz

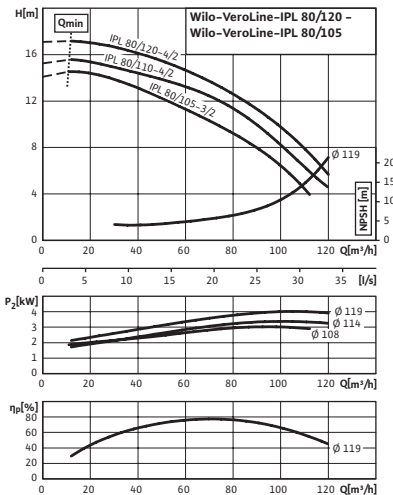

Courbe caractéristique de la pompe

VeroLine-IPL 80/115-2,2/2, 2-pôles, 50 Hz

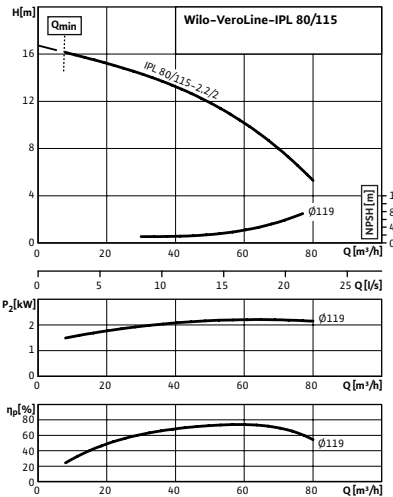

Courbe caractéristique de la pompe

VeroLine-IPL 80/145-5,5/2 - 80/155-7,5/2, 2-pôles, 50 Hz

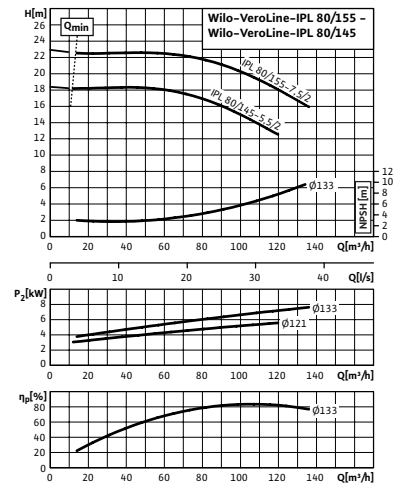

Courbe caractéristique de la pompe

VeroLine-IPL 32/105-0,12/4 - 32/135-0,25/4, 4-pôles, 50 Hz

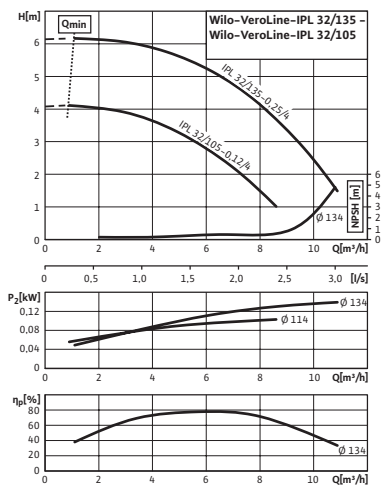

Courbe caractéristique de la pompe

VeroLine-IPL 40/80-0,09/4 - 40/110-0,12/4, 4-pôles, 50 Hz

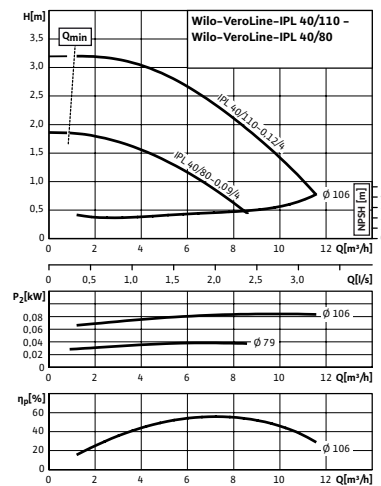

Courbe caractéristique de la pompe

VeroLine-IPL 40/130-0,25/4 - 40/160-0,37/4, 4-pôles, 50 Hz

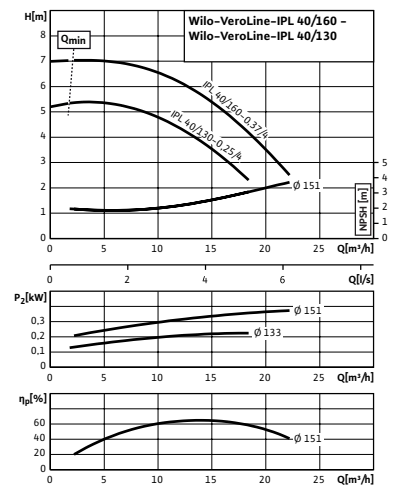

☎ = contacter Wilo
 Sous réserve de modifications techniques. Tous les prix s'entendent Hors Taxes, applicables au 1er juin 2022.

Courbe caractéristique de la pompe

VeroLine-IPL 50/105-0,12/4, 4-pôles, 50 Hz

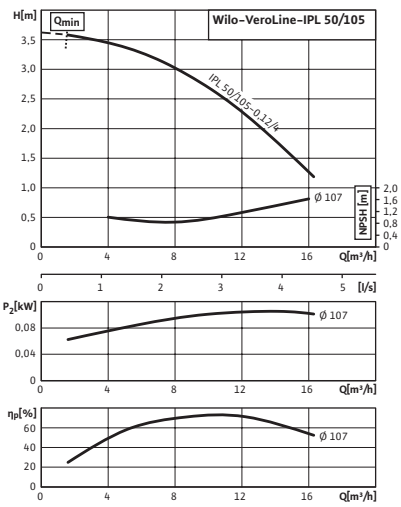

Courbe caractéristique de la pompe

VeroLine-IPL 50/120-0,25/4 - 50/160-0,55/4, 4-pôles, 50 Hz

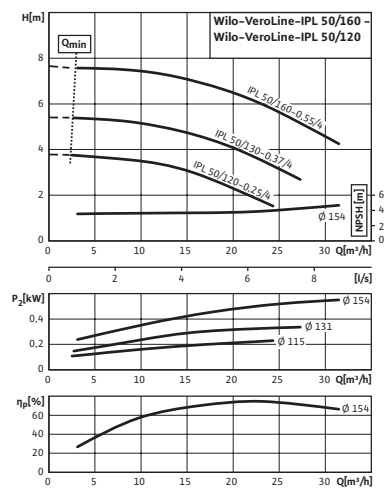

Courbe caractéristique de la pompe

VeroLine-IPL 65/110-0,25/4 - 65/130-0,55/4, 4-pôles, 50 Hz

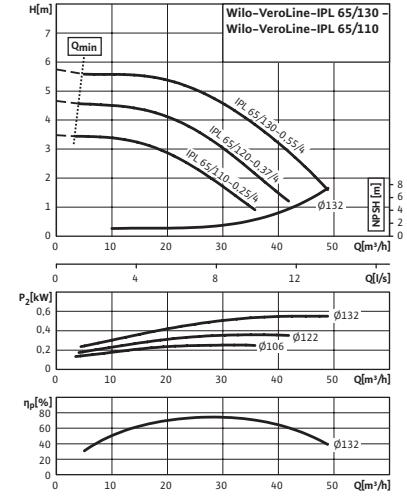

Courbe caractéristique de la pompe

VeroLine-IPL 80/120-0,55/4 - 80/140-1,1/4, 4-pôles, 50 Hz

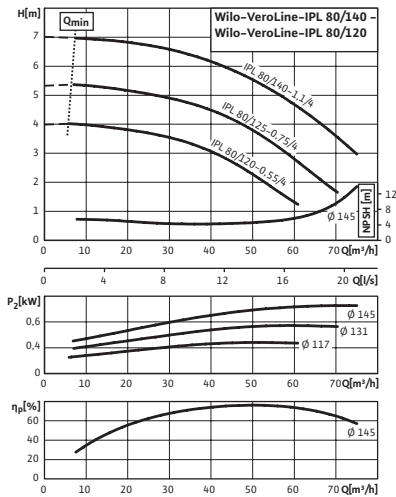

Courbe caractéristique de la pompe

VeroLine-IPL 100/135-1,1/4 - 100/175-3/4, 4-pôles, 50 Hz

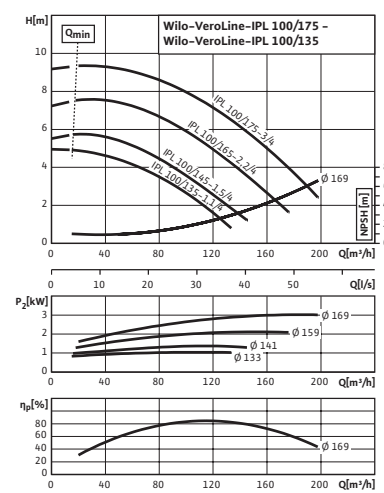

☎ = contacter Wilo

Sous réserve de modifications techniques. Tous les prix s'entendent Hors Taxes, applicables au 1er juin 2022.

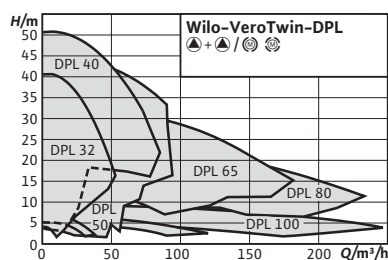

Accessoires	Page
Montage mural/montage sur fondation	309
Protection moteur	339
Contrôle des pompes SC/FC-HVAC	330
Garniture mécanique	
Brides pleines	348

Wilo-VeroTwin-DPL



Conception

Pompe double à moteur ventilé de construction Inline avec raccord à bride

Utilisation

Pompage d'eau de chauffage (selon VDI 2035), d'eau froide ainsi que de mélanges eau-glycol sans matières abrasives dans les installations de chauffage, d'eau froide et d'eau de refroidissement.

Contenu de la livraison

- Pompe
- Notice de montage et de mise en service

Dénomination

Exemple	DPL 40/160-4/2
DPL	Pompe double Inline
40	Diamètre nominal DN du raccord de tuyau
160	Diamètre nominal de roue
4	Puissance nominale du moteur P2 en kW
2	Nombre de pôles

Options

- Variante ...-H5 avec corps PN16 (moyennant supplément)
- Autres tensions, autres fréquences et homologation ATEX sur demande

Vos avantages

- Réduction de l'encombrement et des coûts d'installation grâce à la version pompe double
- Mode de fonctionnement principal/de réserve ou mode de fonctionnement d'appoint (avec accessoire externe supplémentaire)
- Protection anticorrosion de haute qualité grâce à un revêtement cataphorèse
- Exécution de série : Moteur à arbre monobloc
- Exécution N : moteur standard B5 ou V1 avec arbre enfichable en acier inoxydable

Remarques

- Moteurs de classe d'efficacité énergétique IE3 pour moteurs $\geq 0,75$ kW

Remarques générales – directive ErP (« éco-conception »)

L'indice de rendement minimal MEI de la gamme de pompes est $\geq 0,4$. Pour de plus amples informations concernant les valeurs MEI de chaque type de pompe, voir : Catalogue Wilo en ligne, disponible à l'adresse www.wilo.com/fr/fr/

Caractéristiques techniques (gamme)	
Indice de rendement minimal (MEI)	0.4
Liquides autorisés (autres liquides sur demande)	
Eau de chauffage (selon VDI 2035)	oui
Mélange eau-glycol (à 20-40 % vol. glycol et température du fluide ≤ 40 °C)	oui
Eau de refroidissement/eau froide	oui
Huile thermique	Version spéciale moyennant supplément
Domaine d'application admissible	
Température du fluide T	-20...120 °C
Pression de service maximale PN	10 bar

Caractéristiques techniques (gamme)	
Raccordement électrique	
Alimentation réseau	3~400 V, 50 Hz
Caractéristiques du moteur	
Classe de protection	IP55
Classe d'isolation	F
Matériaux	
Matériau du corps de pompe	Fonte
Lanterne	Fonte
Roue	PPE/PS-GF30
Arbre	acier inoxydable
Garniture mécanique	AQ1EGG

Diagramme caractéristique

VeroTwin-DPL

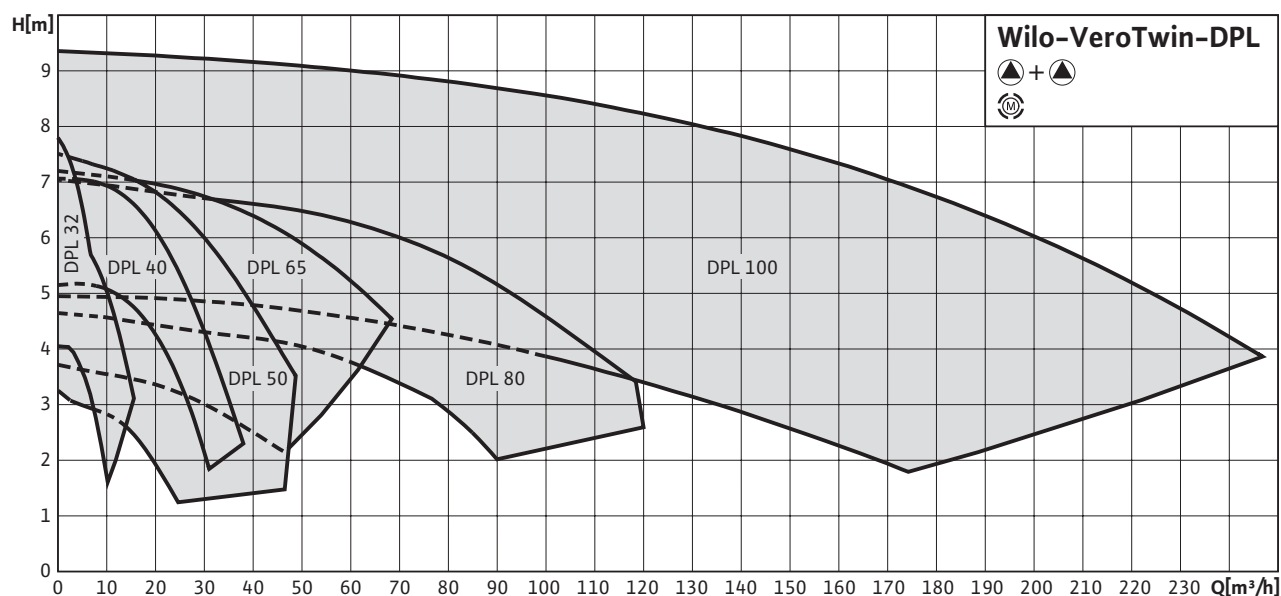

☎ = contacter Wilo

Sous réserve de modifications techniques. Tous les prix s'entendent Hors Taxes, applicables au 1er juin 2022.

Diagramme caractéristique

VeroTwin-DPL

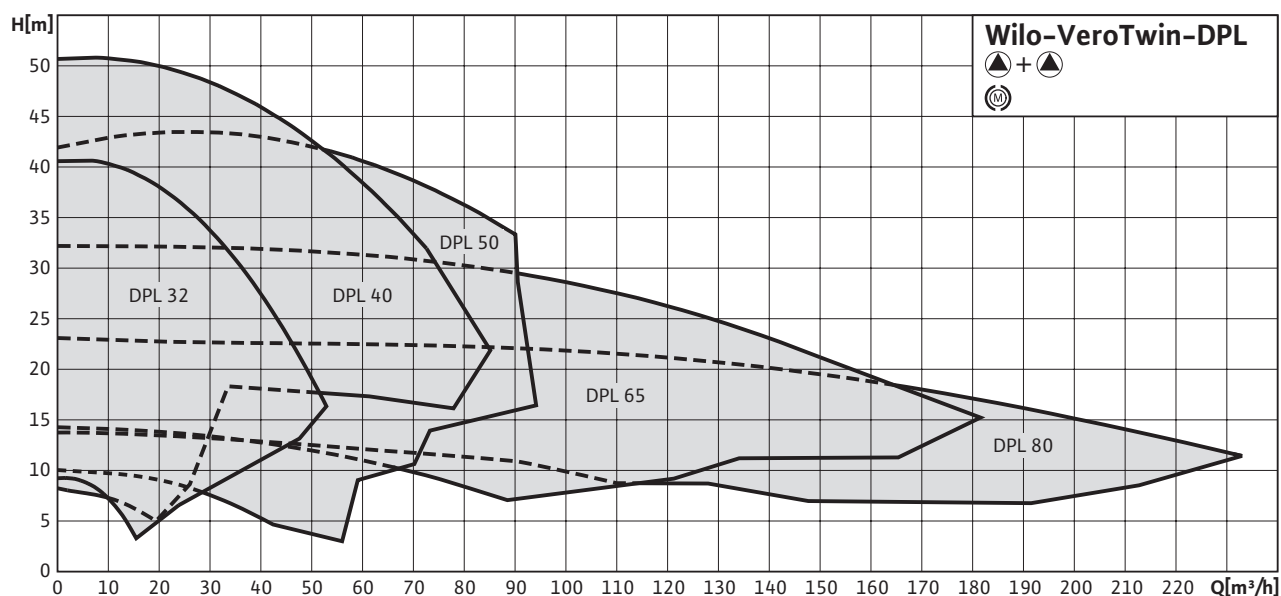

Groupe de prix : PG3

Informations de commande (types à 2 pôles)

Types	Classe d'efficacité du moteur	Diamètre nominal de la bride	Entraxe	Puissance nominale du moteur	Poids net approx.	N° d'art.	Groupe GRD	Brides pleines	
									L0 mm
VeroTwin-DPL 32/85-0,37/2	IE2	DN 32	260	0,37	36	2150365	2.018,-	3	F
VeroTwin-DPL 32/95-0,55/2	IE2	DN 32	260	0,55	41	2150366	2.157,-	3	F
VeroTwin-DPL 32/105-0,75/2	IE3	DN 32	260	0,75	45	2121239	2.384,-	3	F
VeroTwin-DPL 32/125-1,1/2	IE3	DN 32	260	1,1	52	2121240	2.687,-	3	F
VeroTwin-DPL 32/135-1,1/2	IE3	DN 32	260	1,1	52	2121241	2.724,-	3	F
VeroTwin-DPL 32/135-1,5/2	IE3	DN 32	260	1,5	63	2155462	2.890,-	3	F
VeroTwin-DPL 32/165-3/2	IE3	DN 32	320	3	99	2121242	3.770,-	4	B
VeroTwin-DPL 32/175-4/2	IE3	DN 32	320	4	114	2121243	4.586,-	4	B
VeroTwin-DPL 40/75-0,12/2	IE2	DN 40	250	0,12	37	2157302	1.708,-	3	G
VeroTwin-DPL 40/90-0,37/2	IE2	DN 40	250	0,37	39	2089642	2.324,-	3	G
VeroTwin-DPL 40/115-0,55/2	IE2	DN 40	250	0,55	41	2089643	2.562,-	3	G
VeroTwin-DPL 40/120-1,5/2	IE3	DN 40	320	1,5	64	2121244	2.768,-	3	F
VeroTwin-DPL 40/130-2,2/2	IE3	DN 40	320	2,2	66	2121245	3.095,-	3	F
VeroTwin-DPL 40/150-3/2	IE3	DN 40	320	3	78	2121246	3.705,-	3	F
VeroTwin-DPL 40/160-4/2	IE3	DN 40	320	4	90	2121247	3.945,-	3	F
VeroTwin-DPL 40/165-4/2	IE3	DN 40	340	4	118	2121248	4.863,-	4	B
VeroTwin-DPL 40/175-5,5/2	IE3	DN 40	340	5,5	146	2121249	5.726,-	4	B
VeroTwin-DPL 40/195-7,5/2	IE3	DN 40	440	7,5	185	2121250	5.843,-	5	C
VeroTwin-DPL 50/95-0,55/2	IE2	DN 50	280	0,55	41	2152445	2.885,-	3	G

☎ = contacter Wilo

Sous réserve de modifications techniques. Tous les prix s'entendent Hors Taxes, applicables au 1er juin 2022.

Groupe de prix : PG3

Informations de commande (types à 2 pôles)									
Types	Classe d'efficacité du moteur	Diamètre nominal de la bride	Entraxe	Puissance nominale du moteur	Poids net approx.	N° d'art.	EUR	Groupe GRD	Brides pleines
			L_0 mm	P_2 kW	m kg				
VeroTwin-DPL 50/105-0,75/2	IE3	DN 50	280	0,75	43	2155465	3.070,-	3	G
VeroTwin-DPL 50/120-1,5/2	IE3	DN 50	340	1,5	66	2121252	3.154,-	3	F
VeroTwin-DPL 50/130-2,2/2	IE3	DN 50	340	2,2	68	2121253	3.342,-	3	F
VeroTwin-DPL 50/140-3/2	IE3	DN 50	340	3	79	2121254	3.763,-	3	F
VeroTwin-DPL 50/150-4/2	IE3	DN 50	340	4	92	2121255	3.980,-	3	F
VeroTwin-DPL 50/155-4/2	IE3	DN 50	340	4	113	2121256	4.487,-	4	A
VeroTwin-DPL 50/165-5,5/2	IE3	DN 50	340	5,5	150	2121257	5.610,-	5	B
VeroTwin-DPL 50/175-5,5/2	IE3	DN 50	340	5,5	150	2121258	5.610,-	5	B
VeroTwin-DPL 50/175-7,5/2	IE3	DN 50	340	7,5	165	2121259	5.874,-	5	B
VeroTwin-DPL 50/185-7,5/2	IE3	DN 50	440	7,5	172	2121260	5.874,-	5	C
VeroTwin-DPL 65/110-2,2/2	IE3	DN 65	340	2,2	76	2121262	3.894,-	3	F
VeroTwin-DPL 65/115-1,5/2	IE3	DN 65	340	1,5	72	2121261	3.743,-	3	H
VeroTwin-DPL 65/120-3/2	IE3	DN 65	340	3	87	2121263	4.231,-	3	F
VeroTwin-DPL 65/130-4/2	IE3	DN 65	340	4	100	2121264	4.458,-	3	F
VeroTwin-DPL 65/145-5,5/2	IE3	DN 65	340	5,5	153	2121265	5.244,-	5	A
VeroTwin-DPL 65/155-5,5/2	IE3	DN 65	340	5,5	154	2121266	5.244,-	5	A
VeroTwin-DPL 65/155-7,5/2	IE3	DN 65	340	7,5	170	2121267	5.521,-	5	A
VeroTwin-DPL 65/165-5,5/2	IE3	DN 65	430	5,5	171	2121268	5.962,-	5	B
VeroTwin-DPL 65/175-5,5/2	IE3	DN 65	430	5,5	171	2121269	5.962,-	5	B
VeroTwin-DPL 65/175-7,5/2	IE3	DN 65	430	7,5	186	2121270	6.239,-	5	B
VeroTwin-DPL 80/105-3/2	IE3	DN 80	360	3	90	2121272	4.449,-	3	F
VeroTwin-DPL 80/110-4/2	IE3	DN 80	360	4	103	2121273	4.670,-	3	F
VeroTwin-DPL 80/115-2,2/2	IE3	DN 80	360	2,2	80	2121271	4.337,-	3	H
VeroTwin-DPL 80/120-4/2	IE3	DN 80	360	4	103	2155463	4.670,-	3	F
VeroTwin-DPL 80/120-5,5/2	IE3	DN 80	360	5,5	109	2155464	5.455,-	3	F
VeroTwin-DPL 80/145-5,5/2	IE3	DN 80	400	5,5	168	2121274	5.932,-	5	A
VeroTwin-DPL 80/155-7,5/2	IE3	DN 80	400	7,5	185	2121275	6.073,-	5	A

Groupe de prix : PG3

Informations de commande (types à 4 pôles)									
Types	Classe d'efficacité du moteur	Diamètre nominal de la bride	Entraxe	Puissance nominale du moteur	Poids net approx.	N° d'art.	EUR	Groupe GRD	Brides pleines
			L_0 mm	P_2 kW	m kg				
VeroTwin-DPL 32/105-0,12/4	IE2	DN 32	260	0,12	34	2150372	1.999,-	3	F
VeroTwin-DPL 32/135-0,25/4	IE2	DN 32	260	0,25	35	2150373	2.263,-	3	F
VeroTwin-DPL 40/130-0,25/4	IE2	DN 40	320	0,25	42	2089620	2.324,-	3	F
VeroTwin-DPL 40/160-0,37/4	IE2	DN 40	320	0,37	44	2089621	2.778,-	3	F
VeroTwin-DPL 50/105-0,12/4	IE2	DN 50	280	0,12	37	2150374	2.510,-	3	G
VeroTwin-DPL 50/130-0,37/4	IE2	DN 50	340	0,37	46	2089623	2.847,-	3	F
VeroTwin-DPL 50/160-0,55/4	IE2	DN 50	340	0,55	53	2089624	3.192,-	3	F
VeroTwin-DPL 65/110-0,25/4	IE2	DN 65	340	0,25	51	2133205	3.037,-	3	F
VeroTwin-DPL 65/120-0,37/4	IE2	DN 65	340	0,37	53	2133206	3.188,-	3	F
VeroTwin-DPL 65/130-0,55/4	IE2	DN 65	340	0,55	61	2133207	3.251,-	3	F
VeroTwin-DPL 80/120-0,55/4	IE2	DN 80	360	0,55	64	2133208	3.574,-	3	F
VeroTwin-DPL 80/125-0,75/4	IE3	DN 80	360	0,75	59	2121233	3.898,-	3	F

☎ = contacter Wilo

Sous réserve de modifications techniques. Tous les prix s'entendent Hors Taxes, applicables au 1er juin 2022.

Groupe de prix : PG3

Informations de commande (types à 4 pôles)							Groupe de prix : PG3		
Types	Classe d'efficacité du moteur	Diamètre nominal de la bride	Entraxe	Puissance nominale du moteur	Poids net approx.	N° d'art.	EUR	Groupe GRD	Brides pleines
			L_0 mm	P_2 kW	m kg				
VeroTwin-DPL 80/140-1,1/4	IE3	DN 80	360	1,1	75	2121234	4.086,-	3	F
VeroTwin-DPL 100/135-1,1/4	IE3	DN 100	500	1,1	135	2121235	4.884,-	5	B
VeroTwin-DPL 100/145-1,5/4	IE3	DN 100	500	1,5	145	2121236	6.996,-	5	B
VeroTwin-DPL 100/165-2,2/4	IE3	DN 100	500	2,2	173	2121237	7.481,-	5	B
VeroTwin-DPL 100/175-3/4	IE3	DN 100	500	3	176	2121238	7.565,-	5	B

Groupe de prix : PG3

Informations sur les passations de commande (types à 2 pôles, garniture mécanique spéciale pour mélange eau-glycol)							Groupe de prix : PG3		
Types	Classe d'efficacité du moteur	Diamètre nominal de la bride	Entraxe	Puissance nominale du moteur	Poids net approx.	N° d'art.	EUR	Groupe GRD	Brides pleines
			L_0 mm	P_2 kW	m kg				
VeroTwin-DPL 32/85-0,37/2-S1	IE2	DN 32	260	0,37	36	2171170	2.109,-	3	F
VeroTwin-DPL 32/95-0,55/2-S1	IE2	DN 32	260	0,55	41	2166993	2.249,-	3	F
VeroTwin-DPL 32/105-0,75/2-S1	IE3	DN 32	260	0,75	45	2164244	2.475,-	3	F
VeroTwin-DPL 32/125-1,1/2-S1	IE3	DN 32	260	1,1	52	2167013	2.778,-	3	F
VeroTwin-DPL 32/135-1,1/2-S1	IE3	DN 32	260	1,1	52	2171171	2.818,-	3	F
VeroTwin-DPL 32/135-1,5/2-S1	IE3	DN 32	260	1,5	63	2171172	2.982,-	3	F
VeroTwin-DPL 32/165-3/2-S1	IE3	DN 32	320	3	99	2171173	3.880,-	4	B
VeroTwin-DPL 32/175-4/2-S1	IE3	DN 32	320	4	114	2171174	4.696,-	4	B
VeroTwin-DPL 40/75-0,12/2-S1	IE2	DN 40	250	0,12	37	2199640	1.800,-	3	G
VeroTwin-DPL 40/90-0,37/2-S1	IE2	DN 40	250	0,37	39	2119270	2.415,-	3	G
VeroTwin-DPL 40/115-0,55/2-S1	IE2	DN 40	250	0,55	41	2072178	2.656,-	3	G
VeroTwin-DPL 40/120-1,5/2-S1	IE3	DN 40	320	1,5	64	2171175	2.859,-	3	F
VeroTwin-DPL 40/130-2,2/2-S1	IE3	DN 40	320	2,2	66	2171176	3.188,-	3	F
VeroTwin-DPL 40/150-3/2-S1	IE3	DN 40	320	3	78	2171177	3.798,-	3	F
VeroTwin-DPL 40/160-4/2-S1	IE3	DN 40	320	4	90	2166994	4.038,-	3	F
VeroTwin-DPL 40/165-4/2-S1	IE3	DN 40	340	4	118	2171178	4.971,-	4	B
VeroTwin-DPL 40/175-5,5/2-S1	IE3	DN 40	340	5,5	146	2171179	5.837,-	4	B
VeroTwin-DPL 40/195-7,5/2-S1	IE3	DN 40	440	7,5	185	2171180	5.971,-	5	C
VeroTwin-DPL 50/95-0,55/2-S1	IE2	DN 50	280	0,55	41	2171181	2.978,-	3	G
VeroTwin-DPL 50/105-0,75/2-S1	IE3	DN 50	280	0,75	43	2171182	3.162,-	3	G
VeroTwin-DPL 50/120-1,5/2-S1	IE3	DN 50	340	1,5	66	2171183	3.248,-	3	F
VeroTwin-DPL 50/130-2,2/2-S1	IE3	DN 50	340	2,2	68	2171184	3.433,-	3	F
VeroTwin-DPL 50/140-3/2-S1	IE3	DN 50	340	3	79	2164235	3.857,-	3	F
VeroTwin-DPL 50/150-4/2-S1	IE3	DN 50	340	4	92	2171185	4.071,-	3	F
VeroTwin-DPL 50/155-4/2-S1	IE3	DN 50	340	4	113	2171186	4.595,-	4	A
VeroTwin-DPL 50/165-5,5/2-S1	IE3	DN 50	340	5,5	150	2171187	5.738,-	5	B
VeroTwin-DPL 50/175-5,5/2-S1	IE3	DN 50	340	7,5	165	2171188	5.738,-	5	B
VeroTwin-DPL 50/175-7,5/2-S1	IE3	DN 50	340	5,5	150	2163161	6.002,-	5	B
VeroTwin-DPL 50/185-7,5/2-S1	IE3	DN 50	440	7,5	172	2171189	6.002,-	5	C
VeroTwin-DPL 65/110-2,2/2-S1	IE3	DN 65	340	2,2	76	2171190	3.985,-	3	F
VeroTwin-DPL 65/115-1,5/2-S1	IE3	DN 65	340	1,5	72	2171191	3.833,-	3	H
VeroTwin-DPL 65/120-3/2-S1	IE3	DN 65	340	3	87	2171192	4.321,-	3	F
VeroTwin-DPL 65/130-4/2-S1	IE3	DN 65	340	4	100	2174477	4.548,-	3	F

☎ = contacter Wilo

Sous réserve de modifications techniques. Tous les prix s'entendent Hors Taxes, applicables au 1er juin 2022.

Groupe de prix : PG3

Informations sur les passations de commande (types à 2 pôles, garniture mécanique spéciale pour mélange eau-glycol)									
Types	Classe d'efficacité du moteur	Diamètre nominal de la bride	Entraxe	Puissance nominale du moteur	Poids net approx.	N° d'art.	EUR	Groupe GRD	Brides pleines
			L0 mm	P ₂ kW	m kg				
VeroTwin-DPL 65/145-5,5/2-S1	IE3	DN 65	340	5,5	153	2171194	5.375,-	5	A
VeroTwin-DPL 65/155-5,5/2-S1	IE3	DN 65	340	5,5	154	2171195	5.375,-	5	A
VeroTwin-DPL 65/155-7,5/2-S1	IE3	DN 65	340	7,5	170	2171196	5.651,-	5	A
VeroTwin-DPL 65/165-5,5/2-S1	IE3	DN 65	430	5,5	171	2167008	6.091,-	5	B
VeroTwin-DPL 65/175-5,5/2-S1	IE3	DN 65	430	5,5	171	2171197	6.091,-	5	B
VeroTwin-DPL 65/175-7,5/2-S1	IE3	DN 65	430	7,5	186	2164224	6.365,-	5	B
VeroTwin-DPL 80/105-3/2-S1	IE3	DN 80	360	3	90	2171198	4.541,-	3	F
VeroTwin-DPL 80/110-4/2-S1	IE3	DN 80	360	4	103	2171199	4.761,-	3	F
VeroTwin-DPL 80/115-2,2/2-S1	IE3	DN 80	360	2,2	80	2171200	4.428,-	3	H
VeroTwin-DPL 80/120-4/2-S1	IE3	DN 80	360	4	103	2164256	4.761,-	3	F
VeroTwin-DPL 80/120-5,5/2-S1	IE3	DN 80	360	5,5	109	2171201	5.547,-	3	F
VeroTwin-DPL 80/145-5,5/2-S1	IE3	DN 80	400	5,5	168	2171202	6.063,-	5	A
VeroTwin-DPL 80/155-7,5/2-S1	IE3	DN 80	400	7,5	185	2163306	6.200,-	5	A

Groupe de prix : PG3

Informations sur les passations de commande (types à 4 pôles, garniture mécanique spéciale pour mélange eau-glycol)									
Types	Classe d'efficacité du moteur	Diamètre nominal de la bride	Entraxe	Puissance nominale du moteur	Poids net approx.	N° d'art.	EUR	Groupe GRD	Brides pleines
			L0 mm	P ₂ kW	m kg				
VeroTwin-DPL 32/105-0,12/4-S1	IE2	DN 32	260	0,12	34	2171156	2.090,-	3	F
VeroTwin-DPL 32/135-0,25/4-S1	IE2	DN 32	260	0,25	35	2171157	2.355,-	3	F
VeroTwin-DPL 40/130-0,25/4-S1	IE2	DN 40	320	0,25	42	2171158	2.415,-	3	F
VeroTwin-DPL 40/160-0,37/4-S1	IE2	DN 40	320	0,37	44	2171159	2.871,-	3	F
VeroTwin-DPL 50/105-0,12/4-S1	IE2	DN 50	280	0,12	37	2171160	2.602,-	3	G
VeroTwin-DPL 50/130-0,37/4-S1	IE2	DN 50	340	0,37	46	2063152	2.939,-	3	F
VeroTwin-DPL 50/160-0,55/4-S1	IE2	DN 50	340	0,55	53	2063150	3.283,-	3	F
VeroTwin-DPL 65/110-0,25/4-S1	IE2	DN 65	340	0,25	51	2171161	3.130,-	3	F
VeroTwin-DPL 65/120-0,37/4-S1	IE2	DN 65	340	0,37	53	2171162	3.278,-	3	F
VeroTwin-DPL 65/130-0,55/4-S1	IE2	DN 65	340	0,55	61	2161323	3.343,-	3	F
VeroTwin-DPL 80/120-0,55/4-S1	IE2	DN 80	360	0,55	64	2171163	3.666,-	3	F
VeroTwin-DPL 80/125-0,75/4-S1	IE3	DN 80	360	0,75	59	2171164	3.989,-	3	F
VeroTwin-DPL 80/140-1,1/4-S1	IE3	DN 80	360	1,1	75	2171165	4.178,-	3	F
VeroTwin-DPL 100/135-1,1/4-S1	IE3	DN 100	500	1,1	135	2171166	5.012,-	5	B
VeroTwin-DPL 100/145-1,5/4-S1	IE3	DN 100	500	1,5	145	2171167	7.126,-	5	B
VeroTwin-DPL 100/165-2,2/4-S1	IE3	DN 100	500	2,2	173	2171168	7.609,-	5	B
VeroTwin-DPL 100/175-3/4-S1	IE3	DN 100	500	3	176	2171169	7.692,-	5	B

☎ = contacter Wilo

Sous réserve de modifications techniques. Tous les prix s'entendent Hors Taxes, applicables au 1er juin 2022.

Courbe caractéristique de la pompe

VeroTwin-DPL 32/85-0,37/2 - 32/135-1,5/2, 2-pôles

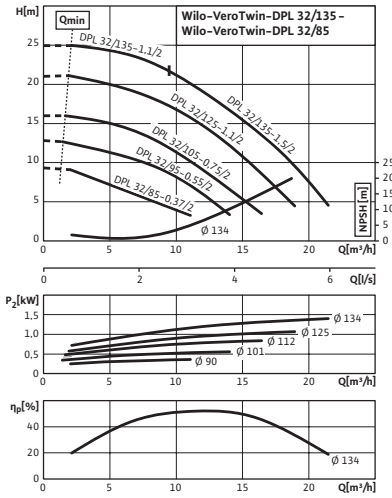

Courbe caractéristique de la pompe

VeroTwin-DPL 32/165-3/2 - 32/175-4/2, 2-pôles

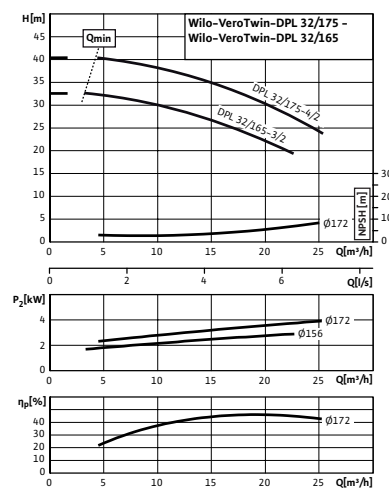

Courbe caractéristique de la pompe

VeroTwin-DPL 40/75-0,12/2, 2-pôles

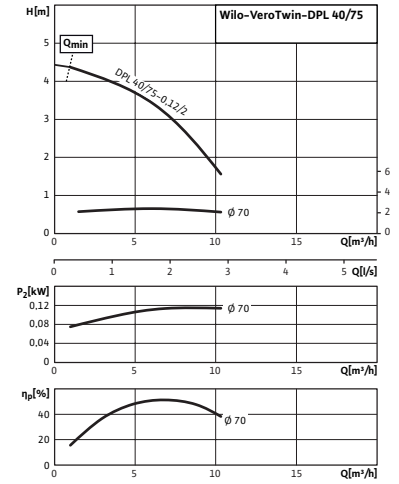

Courbe caractéristique de la pompe

VeroTwin-DPL 40/90-0,37/2 - 40/115-0,55/2, 2-pôles

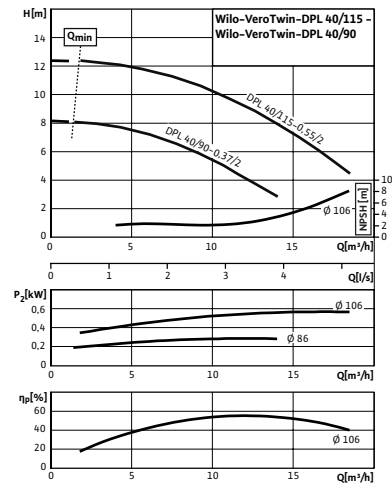

Courbe caractéristique de la pompe

VeroTwin-DPL 40/120-1,5/2 - 40/160-4/2, 2-pôles

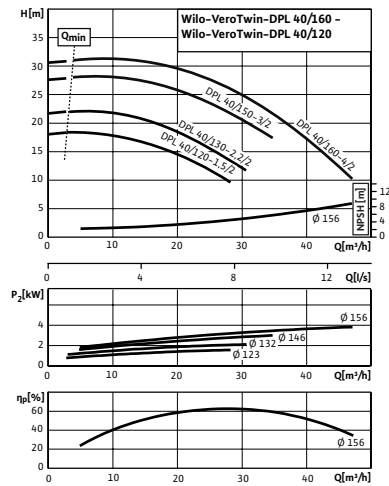

Courbe caractéristique de la pompe

VeroTwin-DPL 40/165-4/2 - 40/175-5,5/2, 2-pôles

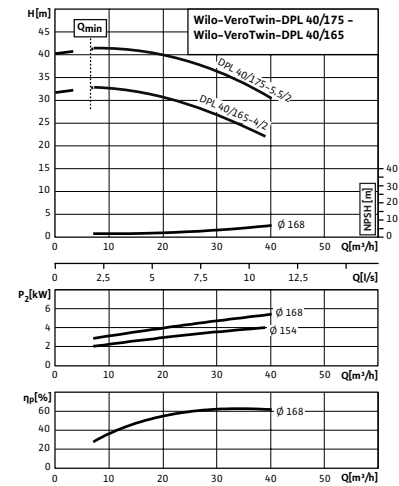

Courbe caractéristique de la pompe

VeroTwin-DPL 40/195-7,5/2, 2-pôles

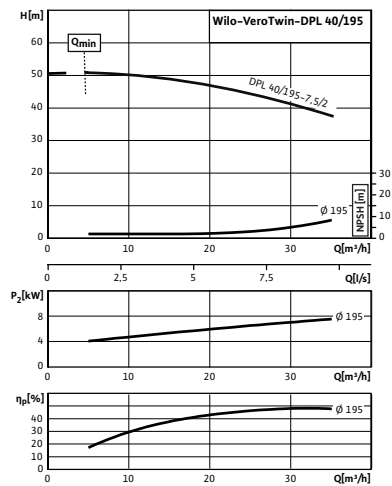

Courbe caractéristique de la pompe

VeroTwin-DPL 50/95-0,55/2 - 50/105-0,75/2, 2-pôles

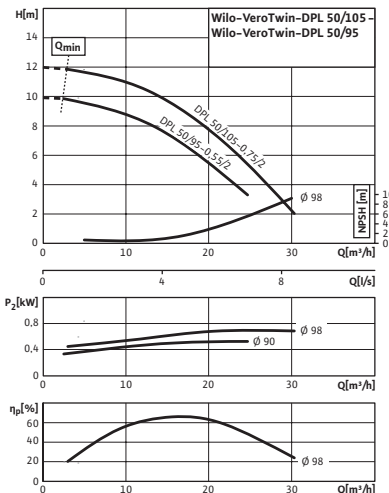

Courbe caractéristique de la pompe

VeroTwin-DPL 50/120-1,5/2 - 50/150-4/2, 2-pôles

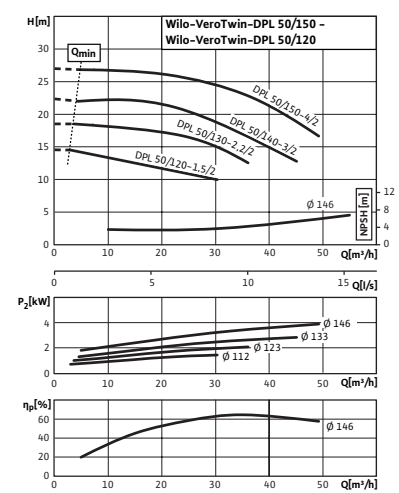

☎ = contacter Wilo
Sous réserve de modifications techniques. Tous les prix s'entendent Hors Taxes, applicables au 1er juin 2022.

Courbe caractéristique de la pompe

VeroTwin-DPL 50/155-4/2, 2-pôles

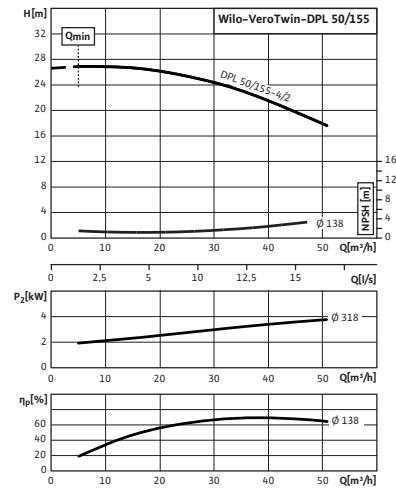

Courbe caractéristique de la pompe

VeroTwin-DPL 50/165-5,5/2 - 50/175-7,5/2, 2-pôles

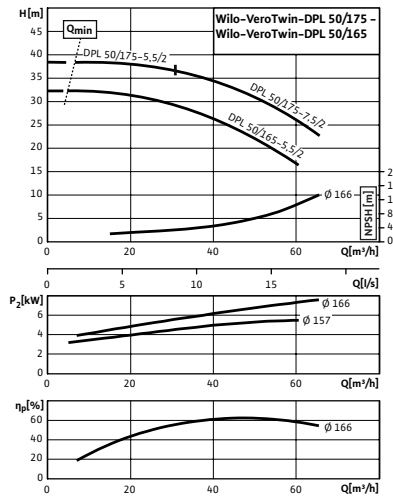

Courbe caractéristique de la pompe

VeroTwin-DPL 50/185-7,5/2, 2-pôles

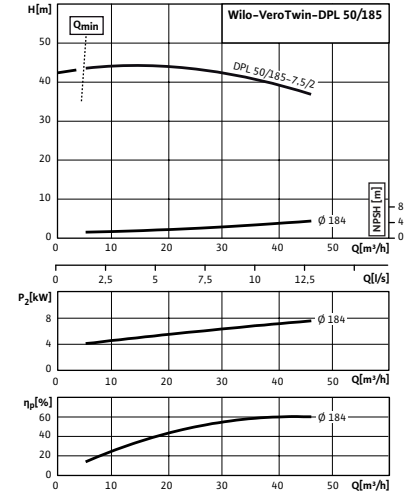

Courbe caractéristique de la pompe

VeroTwin-DPL 65/110-2,2/2 - 65/130-4/2, 2-pôles

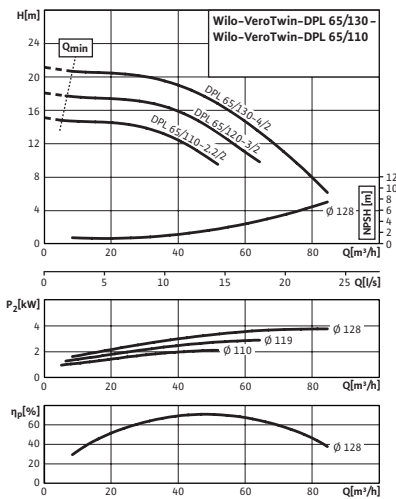

Courbe caractéristique de la pompe

VeroTwin-DPL 65/115-1,5/2, 2-pôles

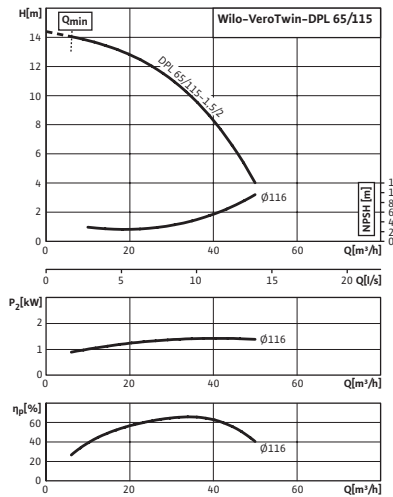

Courbe caractéristique de la pompe

VeroTwin-DPL 65/145-5,5/2 - 65/155-7,5/2, 2-pôles

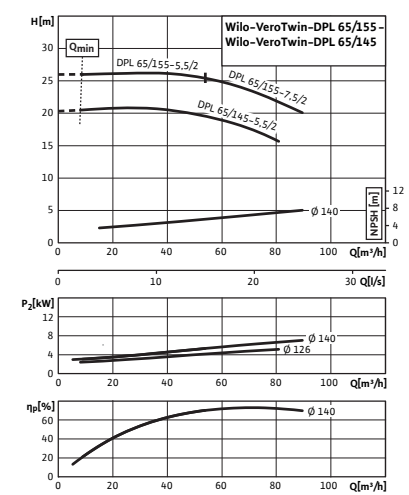

Courbe caractéristique de la pompe

VeroTwin-DPL 65/165-5,5/2 - 65/175-7,5/2, 2-pôles

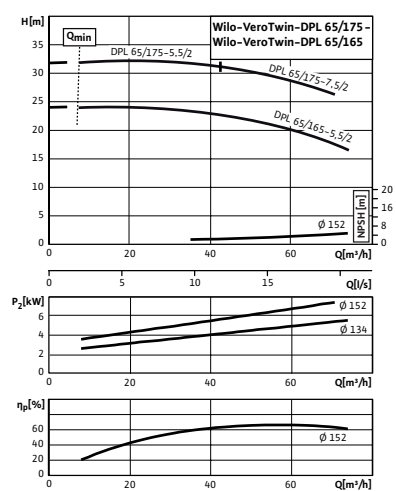

Courbe caractéristique de la pompe

VeroTwin-DPL 80/115-2,2/2, 2-pôles

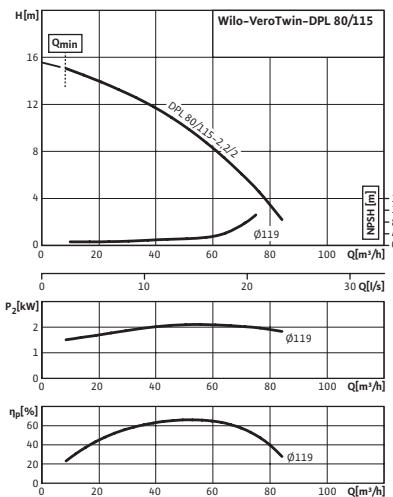

Courbe caractéristique de la pompe

VeroTwin-DPL 80/145-5,5/2 - 80/155-7,5/2, 2-pôles

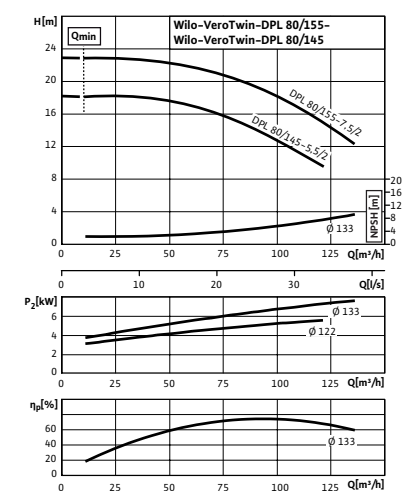

☎ = contacter Wilo

Sous réserve de modifications techniques. Tous les prix s'entendent Hors Taxes, applicables au 1er juin 2022.

Courbe caractéristique de la pompe

VeroTwin-DPL 32/105-0,12/4 - 32/135-0,25/4, 4-pôles

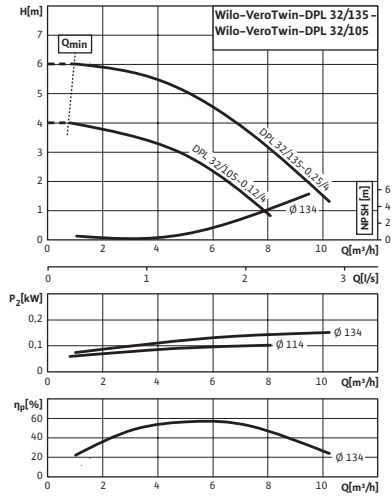

Courbe caractéristique de la pompe

VeroTwin-DPL 40/130-0,25/4 - 40/160-0,37/4, 4-pôles

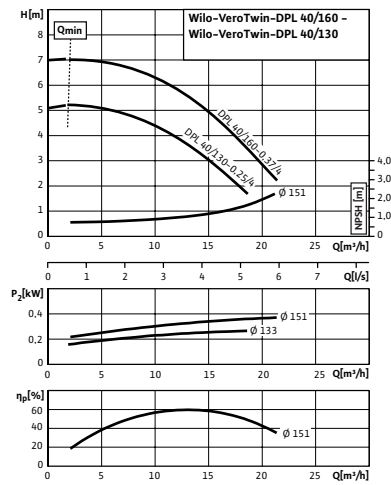

Courbe caractéristique de la pompe

VeroTwin-DPL 50/105-0,12/4, 4-pôles

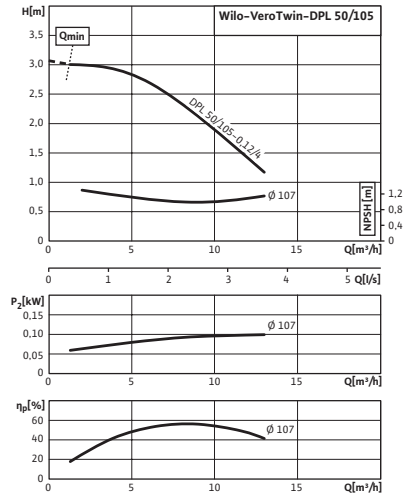

Courbe caractéristique de la pompe

VeroTwin-DPL 50/130-0,37 - 50/160-0,55/4, 4-pôles

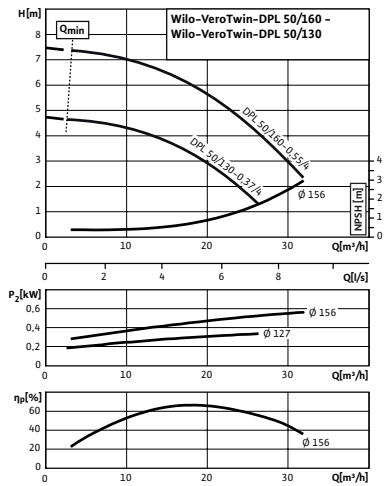

Courbe caractéristique de la pompe

VeroTwin-DPL 65/110-0,25/4 - 65/130-0,55/4, 4-pôles

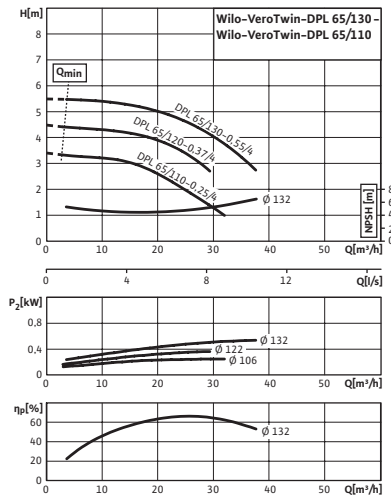

Courbe caractéristique de la pompe

VeroTwin-DPL 80/120-0,55/4 - 80/140-1,1/4, 4-pôles

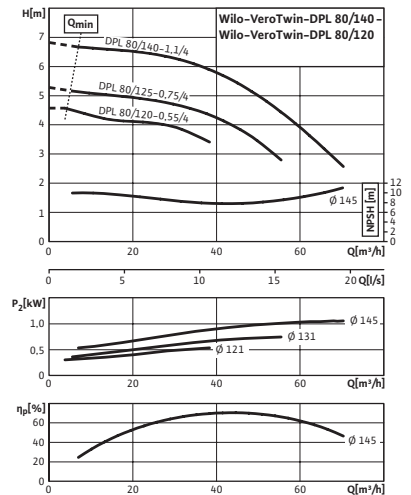

Courbe caractéristique de la pompe

VeroTwin-DPL 100/135-1,1/4 - 100/175-3/4, 4-pôles

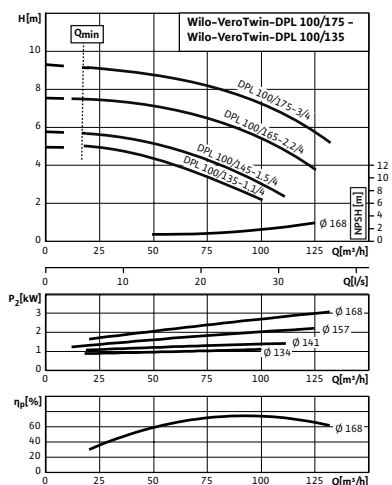

☎ = contacter Wilo
Sous réserve de modifications techniques. Tous les prix s'entendent Hors Taxes, applicables au 1er juin 2022.

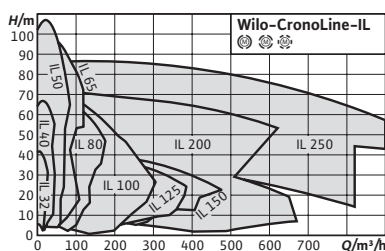

Accessoires	Page
Montage mural/montage sur fondation	309
Protection moteur	339
Contrôle des pompes SC/FC-HVAC	330

Wilo-CronoLine-IL



Conception

Pompe à moteur ventilé de construction Inline avec raccord par brides

Utilisation

Pompage d'eau de chauffage (selon VDI 2035), d'eau froide ainsi que de mélanges eau-glycol sans matières abrasives dans les installations de chauffage, d'eau froide et d'eau de refroidissement.

Contenu de la livraison

- Pompe
- Notice de montage et de mise en service

Dénomination

Exemple	IL 40/160-4/2
IL	Pompe Inline
40	Diamètre nominal DN du raccord de tuyau
160	Diamètre nominal de roue
4	Puissance nominale du moteur P2 en kW
2	Nombre de pôles

Options

- Variante ...-L1 avec roue en bronze (moyennant supplément)
- Variante ...-H1 avec corps en fonte à graphite sphéroïdal (moyennant supplément)
- Variante ...-P4 pour une pression de service max. de 25 bar (voir liste des prix Wilo)
- Autres tensions, autres fréquences et homologation ATEX sur demande

Vos avantages

- Coûts de fonctionnement réduits grâce à un rendement optimisé
- Alésages d'évacuation de condensats en série dans les carters de moteur
- Utilisation flexible dans les installations de climatisation et de réfrigération grâce à une évacuation ciblée des condensats optimisée par le design de la lanterne (breveté)
- Protection anticorrosion de haute qualité grâce à un revêtement cataphorèse
- Grande disponibilité des moteurs normalisés dans le monde entier (conformes aux spécifications Wilo) et garnitures mécaniques

Remarques

- Moteurs de classe d'efficacité énergétique IE3 pour moteurs $\geq 0,75$ kW

Remarques générales – directive ErP (« éco-conception »)

L'indice de rendement minimal MEI de la gamme de pompes est $\geq 0,4$. Pour de plus amples informations concernant les valeurs MEI de chaque type de pompe, voir : Catalogue Wilo en ligne, disponible à l'adresse www.wilo.com/fr/fr/

Caractéristiques techniques (gamme)	
Indice de rendement minimal (MEI)	0.4
Liquides autorisés (autres liquides sur demande)	
Eau de chauffage (selon VDI 2035)	oui
Mélange eau-glycol (à 20-40 % vol. glycol et température du fluide ≤ 40 °C)	oui
Eau de refroidissement/eau froide	oui
Huile thermique	Version spéciale moyennant supplément
Domaine d'application admissible	
Température du fluide T	-20...140 °C
Pression de service maximale PN	16 bar
Raccordement électrique	
Alimentation réseau	3-400 V, 50 Hz

Caractéristiques techniques (gamme)	
Caractéristiques du moteur	
Classe de protection	IP55
Classe d'isolation	F
Matériaux	
Matériau du corps de pompe	5.1301/EN-GJL-250, revêtement cataphorèse (KTL) / 5.3103, revêtement cataphorèse (KTL)
Lanterne	5.1301/EN-GJL-250, revêtement cataphorèse (KTL)
Roue	Fonte / Bronze
Arbre	acier inoxydable
Garniture mécanique	AQ1EGG

Diagramme caractéristique

CronoLine-IL



Diagramme caractéristique

CronoLine-IL

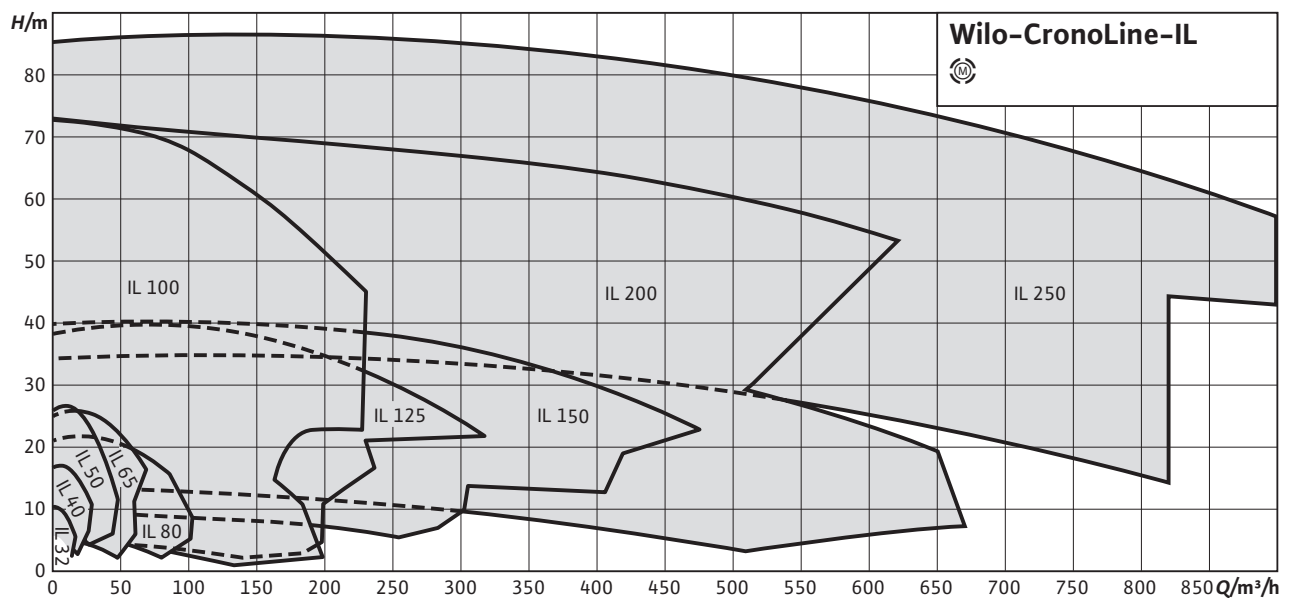

Diagramme caractéristique

CronoLine-IL

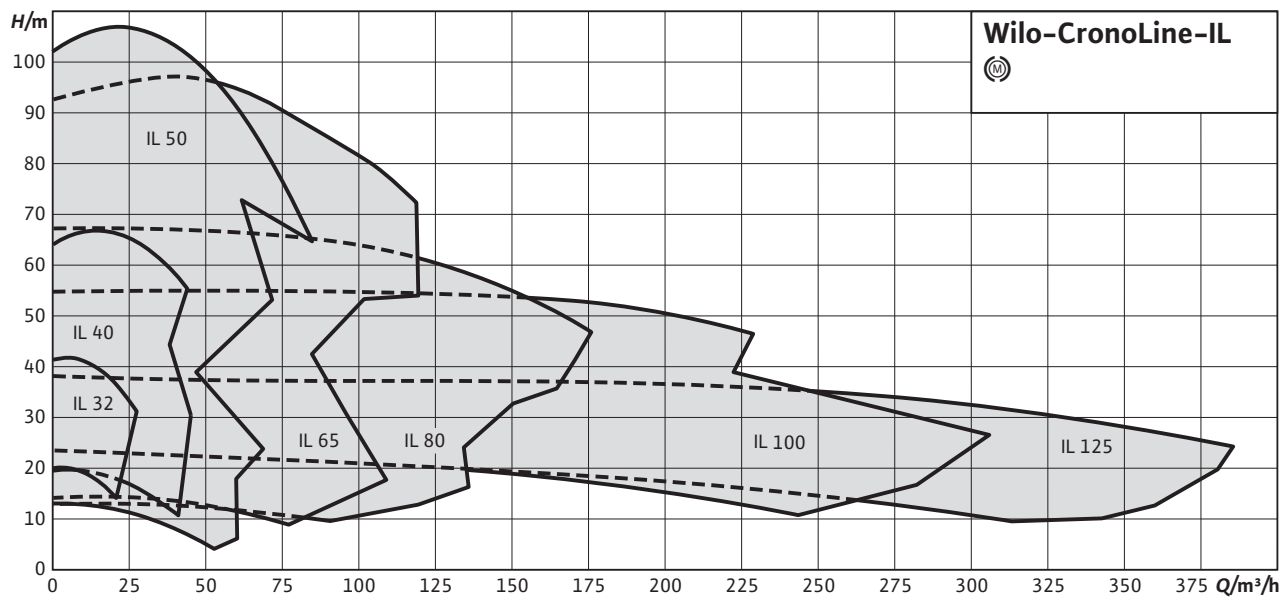
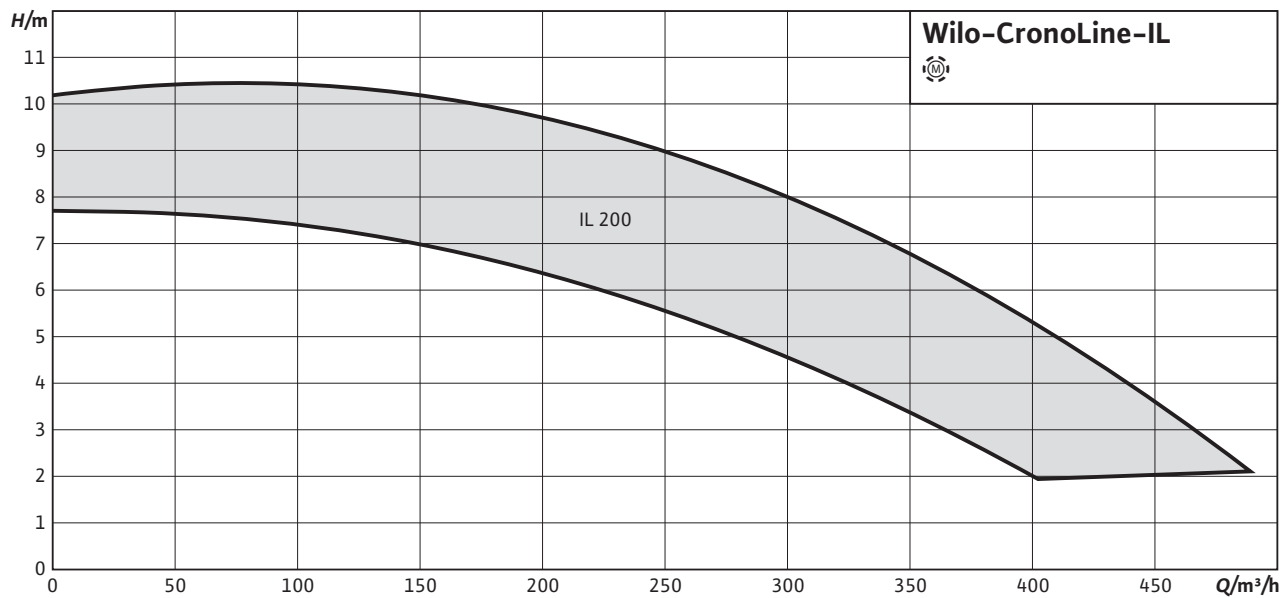

☎ = contacter Wilo

Sous réserve de modifications techniques. Tous les prix s'entendent Hors Taxes, applicables au 1er juin 2022.

Informations de commande (types à 2 pôles)								
Types	Classe d'efficacité du moteur	Diamètre nominal de la bride	Entraxe	Puissance nominale du moteur	Poids net approx.	N° d'art.	Groupe GRD	
			L0 mm	P ₂ kW	m kg		EUR	
CronoLine-IL 32/140-1,5/2	IE3	DN 32	320	1,5	53	2120862	1.593,-	4
CronoLine-IL 32/150-2,2/2	IE3	DN 32	320	2,2	56	2120863	1.706,-	4
CronoLine-IL 32/160-2,2/2	IE3	DN 32	320	2,2	56	2120864	1.706,-	4
CronoLine-IL 32/160-3/2	IE3	DN 32	320	3	59	2120865	1.789,-	4
CronoLine-IL 32/170-3/2	IE3	DN 32	320	3	59	2120866	1.789,-	4
CronoLine-IL 32/170-4/2	IE3	DN 32	320	4	67	2120867	1.831,-	4
CronoLine-IL 40/140-2,2/2	IE3	DN 40	340	2,2	57	2120868	1.722,-	4
CronoLine-IL 40/150-3/2	IE3	DN 40	340	3	61	2120869	1.800,-	4
CronoLine-IL 40/160-4/2	IE3	DN 40	340	4	69	2120870	2.099,-	4
CronoLine-IL 40/170-5,5/2	IE3	DN 40	340	5,5	86	2120871	2.716,-	4
CronoLine-IL 40/200-7,5/2	IE3	DN 40	440	7,5	102	2120872	2.773,-	5
CronoLine-IL 40/220-11/2	IE3	DN 40	440	11	154	2120873	3.527,-	5
CronoLine-IL 50/110-1,5/2	IE3	DN 50	340	1,5	52	2120874	1.630,-	4
CronoLine-IL 50/120-2,2/2	IE3	DN 50	340	2,2	55	2120875	1.733,-	4
CronoLine-IL 50/130-3/2	IE3	DN 50	340	3	59	2120876	1.825,-	4
CronoLine-IL 50/140-3/2	IE3	DN 50	340	3	59	2120877	1.825,-	4
CronoLine-IL 50/140-4/2	IE3	DN 50	340	4	67	2120878	2.131,-	4
CronoLine-IL 50/160-5,5/2	IE3	DN 50	340	5,5	90	2120879	2.762,-	5
CronoLine-IL 50/170-5,5/2	IE3	DN 50	340	5,5	90	2120880	2.762,-	5
CronoLine-IL 50/170-7,5/2	IE3	DN 50	340	7,5	93	2120881	2.785,-	5
CronoLine-IL 50/180-7,5/2	IE3	DN 50	440	7,5	106	2120882	2.785,-	5
CronoLine-IL 50/210-11/2	IE3	DN 50	440	11	157	2120883	3.840,-	5
CronoLine-IL 50/220-11/2	IE3	DN 50	440	11	157	2120884	3.840,-	5
CronoLine-IL 50/220-15/2	IE3	DN 50	440	15	176	2120885	4.171,-	5
CronoLine-IL 50/250-18,5/2	IE3	DN 50	440	18,5	201	2120886	5.389,-	6
CronoLine-IL 50/250-22/2	IE3	DN 50	440	22	217	2120887	6.157,-	6
CronoLine-IL 50/270-22/2	IE3	DN 50	440	22	217	2120888	6.157,-	6
CronoLine-IL 50/270-30/2	IE3	DN 50	440	30	344	2120889	6.585,-	6
CronoLine-IL 65/110-3/2	IE3	DN 65	340	3	62	2120890	1.932,-	4
CronoLine-IL 65/120-3/2	IE3	DN 65	340	3	62	2120891	1.932,-	4
CronoLine-IL 65/120-4/2	IE3	DN 65	340	4	70	2120892	2.147,-	4
CronoLine-IL 65/130-4/2	IE3	DN 65	340	4	70	2120893	2.147,-	4
CronoLine-IL 65/130-5,5/2	IE3	DN 65	340	5,5	87	2120894	2.831,-	5
CronoLine-IL 65/140-5,5/2	IE3	DN 65	340	5,5	87	2120895	2.831,-	5
CronoLine-IL 65/140-7,5/2	IE3	DN 65	340	7,5	90	2120896	2.958,-	5
CronoLine-IL 65/150-5,5/2	IE3	DN 65	430	5,5	96	2120897	2.831,-	5
CronoLine-IL 65/160-5,5/2	IE3	DN 65	430	5,5	96	2120898	2.831,-	5
CronoLine-IL 65/160-7,5/2	IE3	DN 65	430	7,5	99	2120899	2.958,-	5
CronoLine-IL 65/170-11/2	IE3	DN 65	430	11	144	2120900	3.867,-	5
CronoLine-IL 65/200-11/2	IE3	DN 65	475	11	164	2120901	3.867,-	6
CronoLine-IL 65/200-15/2	IE3	DN 65	475	15	182	2120902	4.690,-	6
CronoLine-IL 65/210-15/2	IE3	DN 65	475	15	182	2120903	4.690,-	6
CronoLine-IL 65/210-18,5/2	IE3	DN 65	475	18,5	199	2120904	5.601,-	6
CronoLine-IL 65/220-18,5/2	IE3	DN 65	475	18,5	198	2120905	5.601,-	6
CronoLine-IL 65/220-22/2	IE3	DN 65	475	22	215	2120906	6.253,-	6
CronoLine-IL 65/240-30/2	IE3	DN 65	475	30	348	2120907	7.368,-	6

☎ = contacter Wilo

Sous réserve de modifications techniques. Tous les prix s'entendent Hors Taxes, applicables au 1er juin 2022.

Groupe de prix : PG3

Informations de commande (types à 2 pôles)								
Types	Classe d'efficacité du moteur	Diamètre nominal de la bride	Entraxe	Puissance nominale du moteur	Poids net approx.	N° d'art.	Groupe GRD	
			L_0 mm	P_2 kW	m kg		EUR	
CronoLine-IL 65/260-30/2	IE3	DN 65	475	30	348	2120908	7.368,-	6
CronoLine-IL 65/260-37/2	IE3	DN 65	475	37	367	2120909	8.767,-	6
CronoLine-IL 80/110-3/2	IE3	DN 80	400	3	70	2120910	2.140,-	4
CronoLine-IL 80/120-4/2	IE3	DN 80	400	4	78	2120911	2.349,-	4
CronoLine-IL 80/130-5,5/2	IE3	DN 80	400	5,5	95	2120912	2.867,-	5
CronoLine-IL 80/140-7,5/2	IE3	DN 80	400	7,5	98	2120913	3.033,-	5
CronoLine-IL 80/150-7,5/2	IE3	DN 80	440	7,5	106	2120914	3.033,-	5
CronoLine-IL 80/160-11/2	IE3	DN 80	440	11	151	2120915	3.950,-	5
CronoLine-IL 80/170-11/2	IE3	DN 80	440	11	151	2120916	3.950,-	5
CronoLine-IL 80/170-15/2	IE3	DN 80	440	15	169	2120917	4.716,-	5
CronoLine-IL 80/190-15/2	IE3	DN 80	500	15	188	2120918	4.716,-	6
CronoLine-IL 80/190-18,5/2	IE3	DN 80	500	18,5	204	2120919	5.746,-	6
CronoLine-IL 80/200-18,5/2	IE3	DN 80	500	18,5	204	2120920	5.746,-	6
CronoLine-IL 80/200-22/2	IE3	DN 80	500	22	221	2120921	6.356,-	6
CronoLine-IL 80/210-30/2	IE3	DN 80	500	30	341	2120922	7.526,-	6
CronoLine-IL 80/220-22/2	IE3	DN 80	500	22	224	2120923	6.356,-	6
CronoLine-IL 80/220-30/2	IE3	DN 80	500	30	341	2120924	7.526,-	6
CronoLine-IL 100/145-11/2	IE3	DN 100	500	11	169	2120925	4.021,-	6
CronoLine-IL 100/150-15/2	IE3	DN 100	500	15	187	2120926	5.168,-	6
CronoLine-IL 100/160-15/2	IE3	DN 100	500	15	187	2120927	5.168,-	6
CronoLine-IL 100/160-18,5/2	IE3	DN 100	500	18,5	203	2120928	6.048,-	6
CronoLine-IL 100/165-22/2	IE3	DN 100	500	22	220	2120929	6.751,-	6
CronoLine-IL 100/170-22/2	IE3	DN 100	500	22	220	2120930	6.751,-	6
CronoLine-IL 100/170-30/2	IE3	DN 100	500	30	337	2120931	8.286,-	6
CronoLine-IL 100/190-30/2	IE3	DN 100	550	30	355	2120932	8.286,-	6
CronoLine-IL 100/210-30/2	IE3	DN 100	550	30	355	2120933	8.286,-	6
CronoLine-IL 100/210-37/2	IE3	DN 100	550	37	374	2120934	10.598,-	6
CronoLine-IL 125/145-15/2	IE3	DN 125	620	15	209	2120935	7.127,-	6
CronoLine-IL 125/150-18,5/2	IE3	DN 125	620	18,5	225	2120936	7.795,-	6
CronoLine-IL 125/160-22/2	IE3	DN 125	620	22	241	2120937	8.588,-	6
CronoLine-IL 125/165-30/2	IE3	DN 125	620	30	359	2120938	10.386,-	6
CronoLine-IL 125/170-37/2	IE3	DN 125	620	37	378	2120939	11.067,-	6

Groupe de prix : PG3

Informations de commande (types à 4 pôles)								
Types	Classe d'efficacité du moteur	Diamètre nominal de la bride	Entraxe	Puissance nominale du moteur	Poids net approx.	N° d'art.	Groupe GRD	
			L_0 mm	P_2 kW	m kg		EUR	
CronoLine-IL 32/140-0,25/4	IE2	DN 32	320	0,25	36	2063574	1.323,-	4
CronoLine-IL 32/150-0,37/4	IE2	DN 32	320	0,37	36	2088307	1.338,-	4
CronoLine-IL 32/170-0,55/4	IE2	DN 32	320	0,55	43	2088306	1.502,-	4
CronoLine-IL 40/140-0,25/4	IE2	DN 40	340	0,25	38	2088320	1.359,-	4
CronoLine-IL 40/150-0,37/4	IE2	DN 40	340	0,37	38	2088318	1.371,-	4
CronoLine-IL 40/160-0,55/4	IE2	DN 40	340	0,55	44	2088316	1.510,-	4
CronoLine-IL 40/170-0,75/4	IE3	DN 40	340	0,75	45	2120750	1.706,-	4

☎ = contacter Wilo

Sous réserve de modifications techniques. Tous les prix s'entendent Hors Taxes, applicables au 1er juin 2022.

Informations de commande (types à 4 pôles)								
Types	Classe d'efficacité du moteur	Diamètre nominal de la bride	Entraxe	Puissance nominale du moteur	Poids net approx.	N° d'art.		Groupe GRD
			L0 mm	P ₂ kW	m kg		EUR	
CronoLine-IL 40/210-1,1/4	IE3	DN 40	440	1,1	62	2120751	1.855,-	4
CronoLine-IL 40/220-1,5/4	IE3	DN 40	440	1,5	64	2120752	1.887,-	4
CronoLine-IL 50/150-0,55/4	IE2	DN 50	340	0,55	49	2088339	1.522,-	4
CronoLine-IL 50/160-0,75/4	IE3	DN 50	340	0,75	50	2120753	1.719,-	4
CronoLine-IL 50/170-1,1/4	IE3	DN 50	340	1,1	58	2120754	1.848,-	4
CronoLine-IL 50/200-1,5/4	IE3	DN 50	440	1,5	70	2120755	1.908,-	4
CronoLine-IL 50/220-2,2/4	IE3	DN 50	440	2,2	79	2120756	2.092,-	4
CronoLine-IL 50/260-3/4	IE3	DN 50	440	3	94	2120757	2.143,-	5
CronoLine-IL 50/270-3/4	IE3	DN 50	440	3	94	2120758	2.143,-	5
CronoLine-IL 50/270-4/4	IE3	DN 50	440	4	101	2120759	2.417,-	5
CronoLine-IL 65/120-0,55/4	IE2	DN 65	340	0,55	45	2139459	1.653,-	4
CronoLine-IL 65/130-0,75/4	IE3	DN 65	340	0,75	46	2142041	1.857,-	4
CronoLine-IL 65/140-1,1/4	IE3	DN 65	340	1,1	54	2142042	1.918,-	4
CronoLine-IL 65/150-0,75/4	IE3	DN 65	430	0,75	55	2120760	1.857,-	4
CronoLine-IL 65/160-1,1/4	IE3	DN 65	430	1,1	63	2120761	1.918,-	4
CronoLine-IL 65/170-1,1/4	IE3	DN 65	430	1,1	63	2120762	1.918,-	4
CronoLine-IL 65/170-1,5/4	IE3	DN 65	430	1,5	65	2120763	1.932,-	4
CronoLine-IL 65/210-2,2/4	IE3	DN 65	475	2,2	83	2120764	2.264,-	5
CronoLine-IL 65/220-2,2/4	IE3	DN 65	475	2,2	83	2120765	2.264,-	5
CronoLine-IL 65/220-3/4	IE3	DN 65	475	3	91	2120766	2.409,-	5
CronoLine-IL 65/250-3/4	IE3	DN 65	475	3	97	2120767	2.409,-	5
CronoLine-IL 65/250-4/4	IE3	DN 65	475	4	104	2120768	2.748,-	5
CronoLine-IL 65/270-4/4	IE3	DN 65	475	4	104	2120769	2.748,-	5
CronoLine-IL 65/270-5,5/4	IE3	DN 65	475	5,5	141	2120770	2.844,-	5
CronoLine-IL 80/145-1,1/4	IE3	DN 80	440	1,1	71	2120771	2.024,-	4
CronoLine-IL 80/150-1,1/4	IE3	DN 80	440	1,1	71	2120772	2.024,-	4
CronoLine-IL 80/160-1,5/4	IE3	DN 80	440	1,5	73	2120773	2.087,-	4
CronoLine-IL 80/170-2,2/4	IE3	DN 80	440	2,2	83	2120774	2.341,-	4
CronoLine-IL 80/210-3/4	IE3	DN 80	500	3	98	2120775	2.580,-	5
CronoLine-IL 80/220-4/4	IE3	DN 80	500	4	105	2120776	3.288,-	5
CronoLine-IL 80/270-5,5/4	IE3	DN 80	500	5,5	110	2120777	3.487,-	5
CronoLine-IL 80/285-5,5/4	IE3	DN 80	620	5,5	203	2157053	3.501,-	13
CronoLine-IL 80/295-5,5/4	IE3	DN 80	620	5,5	203	2157052	3.501,-	13
CronoLine-IL 80/295-7,5/4	IE3	DN 80	620	7,5	213	2169789	4.036,-	13
CronoLine-IL 80/305-7,5/4	IE3	DN 80	620	7,5	213	2157051	4.036,-	13
CronoLine-IL 80/305-11/4	IE3	DN 80	620	11	233	2157049	5.097,-	13
CronoLine-IL 80/315-11/4	IE3	DN 80	620	11	233	2157050	5.097,-	13
CronoLine-IL 80/315-15/4	IE3	DN 80	620	15	255	2157048	6.335,-	13
CronoLine-IL 100/145-1,1/4	IE3	DN 100	500	1,1	84	2120778	2.317,-	5
CronoLine-IL 100/150-1,5/4	IE3	DN 100	500	1,5	86	2120779	3.321,-	5
CronoLine-IL 100/160-2,2/4	IE3	DN 100	500	2,2	93	2120780	3.548,-	5
CronoLine-IL 100/170-2,2/4	IE3	DN 100	500	2,2	93	2120781	3.548,-	5
CronoLine-IL 100/170-3/4	IE3	DN 100	500	3	104	2120782	3.587,-	5
CronoLine-IL 100/200-3/4	IE3	DN 100	550	3	111	2120783	3.587,-	5
CronoLine-IL 100/200-4/4	IE3	DN 100	550	4	118	2120784	4.281,-	5
CronoLine-IL 100/220-4/4	IE3	DN 100	550	4	118	2120785	4.281,-	5

☎ = contacter Wilo

Sous réserve de modifications techniques. Tous les prix s'entendent Hors Taxes, applicables au 1er juin 2022.

Groupe de prix : PG3

Informations de commande (types à 4 pôles)								
Types	Classe d'efficacité du moteur	Diamètre nominal de la bride	Entraxe	Puissance nominale du moteur	Poids net approx.	N° d'art.	Groupe GRD	
				P_2 kW	m kg			
			L_0 mm				EUR	
CronoLine-IL 100/220-5,5/4	IE3	DN 100	550	5,5	156	2120786	4.871,- 5	
CronoLine-IL 100/250-5,5/4	IE3	DN 100	550	5,5	168	2120787	4.871,- 5	
CronoLine-IL 100/250-7,5/4	IE3	DN 100	550	7,5	178	2120788	5.482,- 5	
CronoLine-IL 100/260-7,5/4	IE3	DN 100	550	7,5	178	2120789	5.482,- 6	
CronoLine-IL 100/260-11/4	IE3	DN 100	550	11	205	2120790	6.525,- 6	
CronoLine-IL 100/265-5,5/4	IE3	DN 100	700	5,5	217	2160652	4.787,- 13	
CronoLine-IL 100/270-11/4	IE3	DN 100	550	11	205	2120791	6.525,- 6	
CronoLine-IL 100/275-7,5/4	IE3	DN 100	700	7,5	227	2160651	5.381,- 13	
CronoLine-IL 100/285-11/4	IE3	DN 100	700	11	246	2160650	6.606,- 13	
CronoLine-IL 100/295-11/4	IE3	DN 100	700	11	246	2169793	6.606,- 13	
CronoLine-IL 100/295-15/4	IE3	DN 100	700	15	268	2160649	7.434,- 13	
CronoLine-IL 100/305-15/4	IE3	DN 100	700	15	268	2169792	7.434,- 13	
CronoLine-IL 100/305-18,5/4	IE3	DN 100	700	18,5	299	2160648	7.864,- 13	
CronoLine-IL 100/315-18,5/4	IE3	DN 100	700	18,5	299	2169791	7.864,- 13	
CronoLine-IL 100/315-22/4	IE3	DN 100	700	22	350	2160647	8.206,- 13	
CronoLine-IL 100/350-11/4	IE3	DN 100	760	11	351	2160880	7.203,- 14	
CronoLine-IL 100/350-15/4	IE3	DN 100	760	15	373	2151501	7.798,- 14	
CronoLine-IL 100/360-15/4	IE3	DN 100	760	15	373	2160879	7.798,- 14	
CronoLine-IL 100/360-18,5/4	IE3	DN 100	760	18,5	403	2151500	7.989,- 14	
CronoLine-IL 100/370-18,5/4	IE3	DN 100	760	18,5	403	2160878	7.989,- 14	
CronoLine-IL 100/370-22/4	IE3	DN 100	760	22	454	2151499	8.266,- 14	
CronoLine-IL 100/380-22/4	IE3	DN 100	760	22	454	2160877	8.266,- 14	
CronoLine-IL 100/380-30/4	IE3	DN 100	760	30	516	2151498	9.006,- 14	
CronoLine-IL 100/390-30/4	IE3	DN 100	760	30	516	2160876	9.006,- 14	
CronoLine-IL 100/390-37/4	IE3	DN 100	760	37	585	2151497	13.222,- 15	
CronoLine-IL 100/400-37/4	IE3	DN 100	760	37	585	2160875	13.222,- 15	
CronoLine-IL 100/400-45/4	IE3	DN 100	760	45	620	2151496	13.788,- 15	
CronoLine-IL 125/145-1,5/4	IE3	DN 125	620	1,5	107	2120792	2.760,- 5	
CronoLine-IL 125/150-2,2/4	IE3	DN 125	620	2,2	117	2120793	2.921,- 5	
CronoLine-IL 125/160-3/4	IE3	DN 125	620	3	125	2120794	3.426,- 5	
CronoLine-IL 125/170-4/4	IE3	DN 125	620	4	132	2120795	4.379,- 5	
CronoLine-IL 125/190-4/4	IE3	DN 125	620	4	132	2120796	4.379,- 5	
CronoLine-IL 125/210-5,5/4	IE3	DN 125	620	5,5	170	2120797	4.975,- 5	
CronoLine-IL 125/220-5,5/4	IE3	DN 125	620	5,5	170	2120798	4.975,- 5	
CronoLine-IL 125/220-7,5/4	IE3	DN 125	620	7,5	182	2120799	5.879,- 5	
CronoLine-IL 125/250-11/4	IE3	DN 125	620	11	230	2120800	6.679,- 6	
CronoLine-IL 125/270-11/4	IE3	DN 125	620	11	230	2120801	6.679,- 6	
CronoLine-IL 125/270-15/4	IE3	DN 125	620	15	252	2120802	7.810,- 6	
CronoLine-IL 125/300-15/4	IE3	DN 125	700	15	284	2120803	7.810,- 7	
CronoLine-IL 125/300-18,5/4	IE3	DN 125	700	18,5	314	2120804	8.332,- 7	
CronoLine-IL 125/320-18,5/4	IE3	DN 125	700	18,5	315	2120805	8.332,- 7	
CronoLine-IL 125/320-22/4	IE3	DN 125	700	22	366	2120806	8.920,- 7	
CronoLine-IL 125/340-22/4	IE3	DN 125	700	22	366	2120807	8.920,- 7	
CronoLine-IL 125/340-30/4	IE3	DN 125	700	30	429	2120808	9.510,- 7	
CronoLine-IL 125/380-30/4	IE3	DN 125	860	30	543	2169767	9.510,- 15	
CronoLine-IL 125/380-37/4	IE3	DN 125	860	37	575	2160655	13.104,- 15	

☎ = contacter Wilo

Sous réserve de modifications techniques. Tous les prix s'entendent Hors Taxes, applicables au 1er juin 2022.

Informations de commande (types à 4 pôles)								
Types	Classe d'efficacité du moteur	Diamètre nominal de la bride	Entraxe	Puissance nominale du moteur	Poids net approx.	N° d'art.	Groupe GRD	
			L0 mm	P ₂ kW	m kg		EUR	
CronoLine-IL 125/390-37/4	IE3	DN 125	860	37	610	2169766	13.104,-	15
CronoLine-IL 125/390-45/4	IE3	DN 125	860	45	610	2160654	15.310,-	15
CronoLine-IL 125/400-45/4	IE3	DN 125	860	45	723	2169765	15.310,-	15
CronoLine-IL 125/400-55/4	IE3	DN 125	860	55	858	2160653	18.092,-	15
CronoLine-IL 150/190-5,5/4	IE3	DN 150	700	5,5	202	2120809	5.012,-	5
CronoLine-IL 150/200-7,5/4	IE3	DN 150	700	7,5	212	2120810	6.607,-	5
CronoLine-IL 150/220-11/4	IE3	DN 150	700	11	238	2120811	6.892,-	6
CronoLine-IL 150/250-15/4	IE3	DN 150	700	15	313	2120812	7.861,-	7
CronoLine-IL 150/260-15/4	IE3	DN 150	700	15	313	2120813	7.861,-	7
CronoLine-IL 150/260-18,5/4	IE3	DN 150	700	18,5	343	2120814	9.092,-	7
CronoLine-IL 150/270-18,5/4	IE3	DN 150	700	18,5	343	2120815	9.092,-	7
CronoLine-IL 150/270-22/4	IE3	DN 150	700	22	394	2120816	9.804,-	7
CronoLine-IL 150/305-30/4	IE3	DN 150	770	30	482	2142043	12.695,-	7
CronoLine-IL 150/325-30/4	IE3	DN 150	770	30	482	2142044	12.695,-	7
CronoLine-IL 150/325-37/4	IE3	DN 150	770	37	520	2142045	13.417,-	8
CronoLine-IL 150/335-37/4	IE3	DN 150	770	37	520	2142046	13.417,-	8
CronoLine-IL 150/335-45/4	IE3	DN 150	770	45	555	2142047	15.776,-	8
CronoLine-IL 150/360-30/4	IE3	DN 150	940	30	555	2169772	12.695,-	15
CronoLine-IL 150/360-37/4	IE3	DN 150	940	37	587	2160663	13.417,-	15
CronoLine-IL 150/370-37/4	IE3	DN 150	940	37	622	2169771	13.417,-	15
CronoLine-IL 150/370-45/4	IE3	DN 150	940	45	622	2160662	15.776,-	15
CronoLine-IL 150/380-45/4	IE3	DN 150	940	45	735	2169770	15.776,-	15
CronoLine-IL 150/380-55/4	IE3	DN 150	940	55	881	2160661	19.029,-	15
CronoLine-IL 150/390-55/4	IE3	DN 150	940	55	976	2169769	19.029,-	15
CronoLine-IL 150/390-75/4	IE3	DN 150	940	75	977	2160660	21.769,-	15
CronoLine-IL 150/400-75/4	IE3	DN 150	940	75	1005	2169768	21.769,-	15
CronoLine-IL 150/400-90/4	IE3	DN 150	940	90	1005	2160659	25.977,-	15
CronoLine-IL 200/180-7,5/4	IE3	DN 200	800	7,5	258	2169709	7.182,-	14
CronoLine-IL 200/190-11/4	IE3	DN 200	800	11	279	2169708	9.655,-	14
CronoLine-IL 200/200-15/4	IE3	DN 200	800	15	301	2169707	9.673,-	14
CronoLine-IL 200/230-11/4	IE3	DN 200	800	11	352	2120827	10.081,-	7
CronoLine-IL 200/240-15/4	IE3	DN 200	800	15	374	2120828	10.099,-	7
CronoLine-IL 200/250-18,5/4	IE3	DN 200	800	18,5	405	2120829	10.616,-	7
CronoLine-IL 200/260-22/4	IE3	DN 200	800	22	456	2120830	11.498,-	7
CronoLine-IL 200/265-22/4	IE3	DN 200	800	22	456	2120831	11.498,-	7
CronoLine-IL 200/265-30/4	IE3	DN 200	800	30	518	2120832	14.008,-	7
CronoLine-IL 200/270-30/4	IE3	DN 200	800	30	518	2120833	14.008,-	7
CronoLine-IL 200/300-37/4	IE3	DN 200	820	37	595	2142048	14.884,-	8
CronoLine-IL 200/315-37/4	IE3	DN 200	820	37	595	2142049	14.884,-	8
CronoLine-IL 200/335-37/4	IE3	DN 200	820	37	595	2142050	14.884,-	8
CronoLine-IL 200/335-45/4	IE3	DN 200	820	45	630	2142051	17.106,-	8
CronoLine-IL 200/345-45/4	IE3	DN 200	820	45	630	2142052	17.106,-	8
CronoLine-IL 200/345-55/4	IE3	DN 200	820	55	886	2142053	17.875,-	8
CronoLine-IL 200/360-37/4	IE3	DN 200	1100	37	693	2155280	16.274,-	15
CronoLine-IL 200/360-45/4	IE3	DN 200	1100	45	728	2145051	18.427,-	15
CronoLine-IL 200/370-45/4	IE3	DN 200	1100	45	728	2155279	18.427,-	15

☎ = contacter Wilo

Sous réserve de modifications techniques. Tous les prix s'entendent Hors Taxes, applicables au 1er juin 2022.

Groupe de prix : PG3

Informations de commande (types à 4 pôles)								
Types	Classe d'efficacité du moteur	Diamètre nominal de la bride	Entraxe	Puissance nominale du moteur	Poids net approx.	N° d'art.	Groupe GRD	
			L_0 mm	P_2 kW	m kg		EUR	
CronoLine-IL 200/370-55/4	IE3	DN 200	1100	55	987	2145052	19.616,-	15
CronoLine-IL 200/380-55/4	IE3	DN 200	1100	55	987	2155278	19.616,-	15
CronoLine-IL 200/380-75/4	IE3	DN 200	1100	75	1083	2145053	21.984,-	15
CronoLine-IL 200/390-75/4	IE3	DN 200	1100	75	1083	2155277	21.984,-	15
CronoLine-IL 200/390-90/4	IE3	DN 200	1100	90	1111	2145054	26.538,-	15
CronoLine-IL 200/400-90/4	IE3	DN 200	1100	90	1111	2155276	26.538,-	15
CronoLine-IL 200/400-110/4	IE3	DN 200	1100	110	1391	2145055	35.532,-	15
CronoLine-IL 250/365-75/4	IE3	DN 250	1150	75	1362	2151795	40.038,-	9
CronoLine-IL 250/375-75/4	IE3	DN 250	1150	75	1362	2151794	40.038,-	9
CronoLine-IL 250/385-75/4	IE3	DN 250	1150	75	1362	2151793	40.038,-	9
CronoLine-IL 250/385-90/4	IE3	DN 250	1150	90	1390	2151792	43.750,-	9
CronoLine-IL 250/395-90/4	IE3	DN 250	1150	90	1390	2151791	43.750,-	9
CronoLine-IL 250/395-110/4	IE3	DN 250	1150	110	1688	2151790	48.469,-	9
CronoLine-IL 250/405-90/4	IE3	DN 250	1150	90	1390	2151789	43.750,-	9
CronoLine-IL 250/405-110/4	IE3	DN 250	1150	110	1688	2151788	48.469,-	9
CronoLine-IL 250/415-110/4	IE3	DN 250	1150	110	1688	2151787	48.469,-	9
CronoLine-IL 250/415-132/4	IE3	DN 250	1150	132	1733	2151786	54.923,-	9
CronoLine-IL 250/425-110/4	IE3	DN 250	1150	110	1688	2151785	48.469,-	9
CronoLine-IL 250/425-132/4	IE3	DN 250	1150	132	1733	2151784	54.923,-	9
CronoLine-IL 250/435-132/4	IE3	DN 250	1150	132	1733	2151783	54.923,-	9
CronoLine-IL 250/435-160/4	IE3	DN 250	1150	160	1768	2151782	59.321,-	9
CronoLine-IL 250/445-132/4	IE3	DN 250	1150	132	1733	2151781	54.923,-	9
CronoLine-IL 250/445-160/4	IE3	DN 250	1150	160	1768	2151780	59.321,-	9
CronoLine-IL 250/460-132/4	IE3	DN 250	1200	132	1736	2120856	55.291,-	9
CronoLine-IL 250/460-160/4	IE3	DN 250	1200	160	1771	2120857	59.721,-	9
CronoLine-IL 250/470-160/4	IE3	DN 250	1200	160	1771	2120858	59.721,-	9
CronoLine-IL 250/470-200/4	IE3	DN 250	1200	200	2021	2120859	75.098,-	9
CronoLine-IL 250/480-160/4	IE3	DN 250	1200	160	1771	2120860	59.721,-	9
CronoLine-IL 250/480-200/4	IE3	DN 250	1200	200	2021	2120861	75.098,-	9

Groupe de prix : PG3

Informations de commande (types à 6 pôles)								
Types	Classe d'efficacité du moteur	Diamètre nominal de la bride	Entraxe	Puissance nominale du moteur	Poids net approx.	N° d'art.	Groupe GRD	
			L_0 mm	P_2 kW	m kg		EUR	
CronoLine-IL 200/240-7,5/6	IE3	DN 200	800	7,5	360	2120940	8.266,-	7
CronoLine-IL 200/260-7,5/6	IE3	DN 200	800	7,5	360	2120941	8.266,-	7
CronoLine-IL 200/270-11/6	IE3	DN 200	800	11	375	2120942	8.550,-	7

☎ = contacter Wilo

Sous réserve de modifications techniques. Tous les prix s'entendent Hors Taxes, applicables au 1er juin 2022.

Informations sur les passations de commande (types à 2 pôles, garniture mécanique spéciale pour mélange eau-glycol)								
Types	Classe d'efficacité du moteur	Diamètre nominal de la bride	Entraxe	Puissance nominale du moteur	Poids net approx.	N° d'art.		Groupe GRD
			L0 mm	P ₂ kW	m kg		EUR	
CronoLine-IL 32/140-1,5/2-S1	IE3	DN 32	320	1,5	53	2171302	1.640,-	4
CronoLine-IL 32/150-2,2/2-S1	IE3	DN 32	320	2,2	56	2164223	1.754,-	4
CronoLine-IL 32/160-2,2/2-S1	IE3	DN 32	320	2,2	56	2171303	1.754,-	4
CronoLine-IL 32/160-3/2-S1	IE3	DN 32	320	3	59	2171304	1.837,-	4
CronoLine-IL 32/170-3/2-S1	IE3	DN 32	320	3	59	2166971	1.837,-	4
CronoLine-IL 32/170-4/2-S1	IE3	DN 32	320	4	67	2137647	1.878,-	4
CronoLine-IL 40/140-2,2/2-S1	IE3	DN 40	340	2,2	57	2171305	1.769,-	4
CronoLine-IL 40/150-3/2-S1	IE3	DN 40	340	3	61	2164237	1.848,-	4
CronoLine-IL 40/160-4/2-S1	IE3	DN 40	340	4	69	2171306	2.146,-	4
CronoLine-IL 40/170-5,5/2-S1	IE3	DN 40	340	5,5	86	2167007	2.762,-	4
CronoLine-IL 40/200-7,5/2-S1	IE3	DN 40	440	7,5	102	2171307	2.827,-	5
CronoLine-IL 40/220-11/2-S1	IE3	DN 40	440	11	154	2171308	3.581,-	5
CronoLine-IL 50/110-1,5/2-S1	IE3	DN 50	340	1,5	52	2171309	1.677,-	4
CronoLine-IL 50/120-2,2/2-S1	IE3	DN 50	340	2,2	55	2167020	1.780,-	4
CronoLine-IL 50/130-3/2-S1	IE3	DN 50	340	3	59	2171311	1.872,-	4
CronoLine-IL 50/140-3/2-S1	IE3	DN 50	340	3	59	2171312	1.872,-	4
CronoLine-IL 50/140-4/2-S1	IE3	DN 50	340	4	67	2167016	2.178,-	4
CronoLine-IL 50/160-5,5/2-S1	IE3	DN 50	340	5,5	90	2166996	2.817,-	5
CronoLine-IL 50/170-7,5/2-S1	IE3	DN 50	340	7,5	93	2171313	2.839,-	5
CronoLine-IL 50/180-7,5/2-S1	IE3	DN 50	440	7,5	106	2166977	2.839,-	5
CronoLine-IL 50/210-11/2-S1	IE3	DN 50	440	11	157	2157780	3.894,-	5
CronoLine-IL 50/220-11/2-S1	IE3	DN 50	440	11	157	2171314	3.894,-	5
CronoLine-IL 50/220-15/2-S1	IE3	DN 50	440	15	176	2157873	4.227,-	5
CronoLine-IL 50/250-18,5/2-S1	IE3	DN 50	440	18,5	201	2171315	5.475,-	6
CronoLine-IL 50/250-22/2-S1	IE3	DN 50	440	22	217	2171316	6.241,-	6
CronoLine-IL 50/270-22/2-S1	IE3	DN 50	440	22	217	2171317	6.241,-	6
CronoLine-IL 50/270-30/2-S1	IE3	DN 50	440	30	344	2171318	6.670,-	6
CronoLine-IL 65/110-3/2-S1	IE3	DN 65	340	3	62	2171319	1.979,-	4
CronoLine-IL 65/120-3/2-S1	IE3	DN 65	340	3	62	2171320	1.979,-	4
CronoLine-IL 65/120-4/2-S1	IE3	DN 65	340	4	70	2166997	2.195,-	4
CronoLine-IL 65/130-4/2-S1	IE3	DN 65	340	4	70	2171321	2.195,-	4
CronoLine-IL 65/130-5,5/2-S1	IE3	DN 65	340	5,5	87	2171322	2.885,-	5
CronoLine-IL 65/140-5,5/2-S1	IE3	DN 65	340	5,5	87	2171323	2.885,-	5
CronoLine-IL 65/140-7,5/2-S1	IE3	DN 65	340	7,5	90	2171324	3.012,-	5
CronoLine-IL 65/150-5,5/2-S1	IE3	DN 65	430	5,5	96	2171325	2.885,-	5
CronoLine-IL 65/160-5,5/2-S1	IE3	DN 65	430	5,5	96	2171326	2.885,-	5
CronoLine-IL 65/160-7,5/2-S1	IE3	DN 65	430	7,5	99	2155236	3.012,-	5
CronoLine-IL 65/170-11/2-S1	IE3	DN 65	430	11	144	2157833	3.922,-	5
CronoLine-IL 65/200-11/2-S1	IE3	DN 65	475	11	164	2171327	3.952,-	6
CronoLine-IL 65/200-15/2-S1	IE3	DN 65	475	15	182	2157871	4.776,-	6
CronoLine-IL 65/210-15/2-S1	IE3	DN 65	475	15	182	2171328	4.776,-	6
CronoLine-IL 65/210-18,5/2-S1	IE3	DN 65	475	18,5	199	2157872	5.687,-	6
CronoLine-IL 65/220-18,5/2-S1	IE3	DN 65	475	18,5	198	2171329	5.687,-	6
CronoLine-IL 65/220-22/2-S1	IE3	DN 65	475	22	215	2171330	6.338,-	6

Groupe de prix : PG3

Informations sur les passations de commande (types à 2 pôles, garniture mécanique spéciale pour mélange eau-glycol)								
Types	Classe d'efficacité du moteur	Diamètre nominal de la bride	Entraxe	Puissance nominale du moteur	Poids net approx.	N° d'art.	EUR	Groupe GRD
			L0 mm	P ₂ kW	m kg			
CronoLine-IL 65/240-30/2-S1	IE3	DN 65	475	30	348	2171331	7.453,-	6
CronoLine-IL 65/260-30/2-S1	IE3	DN 65	475	30	348	2171332	7.453,-	6
CronoLine-IL 65/260-37/2-S1	IE3	DN 65	475	37	367	2171333	8.853,-	6
CronoLine-IL 80/110-3/2-S1	IE3	DN 80	400	3	70	2171334	2.189,-	4
CronoLine-IL 80/120-4/2-S1	IE3	DN 80	400	4	78	2171335	2.396,-	4
CronoLine-IL 80/130-5,5/2-S1	IE3	DN 80	400	5,5	95	2171336	2.921,-	5
CronoLine-IL 80/140-7,5/2-S1	IE3	DN 80	400	7,5	98	2163043	3.088,-	5
CronoLine-IL 80/150-7,5/2-S1	IE3	DN 80	440	7,5	106	2163061	3.088,-	5
CronoLine-IL 80/160-11/2-S1	IE3	DN 80	440	11	151	2157147	4.004,-	5
CronoLine-IL 80/170-11/2-S1	IE3	DN 80	440	11	151	2158627	4.004,-	5
CronoLine-IL 80/170-15/2-S1	IE3	DN 80	440	15	169	2157829	4.770,-	5
CronoLine-IL 80/190-15/2-S1	IE3	DN 80	500	15	188	2171337	4.800,-	6
CronoLine-IL 80/190-18,5/2-S1	IE3	DN 80	500	18,5	204	2163322	5.832,-	6
CronoLine-IL 80/200-18,5/2-S1	IE3	DN 80	500	18,5	204	2157800	5.832,-	6
CronoLine-IL 80/200-22/2-S1	IE3	DN 80	500	22	221	2158527	6.441,-	6
CronoLine-IL 80/210-30/2-S1Pump	IE3	DN 80	500	30	341	2171338	7.611,-	6
CronoLine-IL 80/220-22/2-S1	IE3	DN 80	500	22	224	2171339	6.441,-	6
CronoLine-IL 80/220-30/2-S1	IE3	DN 80	500	30	341	2171340	7.611,-	6
CronoLine-IL 100/145-11/2-S1	IE3	DN 100	500	11	169	2163169	4.104,-	6
CronoLine-IL 100/150-15/2-S1	IE3	DN 100	500	15	187	2158659	5.254,-	6
CronoLine-IL 100/160-15/2-S1	IE3	DN 100	500	15	187	2171341	5.254,-	6
CronoLine-IL 100/160-18,5/2-S1	IE3	DN 100	500	18,5	203	2167014	6.134,-	6
CronoLine-IL 100/165-22/2-S1	IE3	DN 100	500	22	220	2164242	6.836,-	6
CronoLine-IL 100/170-22/2-S1	IE3	DN 100	500	22	220	2164243	6.836,-	6
CronoLine-IL 100/170-30/2-S1	IE3	DN 100	500	30	337	2164212	8.372,-	6
CronoLine-IL 100/190-30/2-S1	IE3	DN 100	550	30	355	2171342	8.372,-	6
CronoLine-IL 100/210-30/2-S1	IE3	DN 100	550	30	355	2171343	8.372,-	6
CronoLine-IL 100/210-37/2-S1	IE3	DN 100	550	37	374	2171344	10.683,-	6
CronoLine-IL 125/145-15/2-S1	IE3	DN 125	620	15	209	2171345	7.213,-	6
CronoLine-IL 125/150-18,5/2-S1	IE3	DN 125	620	18,5	225	2171346	7.881,-	6
CronoLine-IL 125/160-22/2-S1	IE3	DN 125	620	22	241	2157725	8.672,-	6
CronoLine-IL 125/165-30/2-S1	IE3	DN 125	620	30	359	2158600	10.472,-	6
CronoLine-IL 125/170-37/2-S1	IE3	DN 125	620	37	378	2163310	11.153,-	6
CronoLine-IL 200/260-22/4-S1	IE3	DN 200	800	22	456	2164222	11.665,-	7

☎ = contacter Wilo

Sous réserve de modifications techniques. Tous les prix s'entendent Hors Taxes, applicables au 1er juin 2022.

Informations sur les passations de commande (types à 4 pôles, garniture mécanique spéciale pour mélange eau-glycol)								
Types	Classe d'efficacité du moteur	Diamètre nominal de la bride	Entraxe	Puissance nominale du moteur	Poids net approx.	N° d'art.		Groupe GRD
			L0 mm	P ₂ kW	m kg		EUR	
CronoLine-IL 32/140-0,25/4-S1	IE2	DN 32	320	0,25	36	2043760	1.370,-	4
CronoLine-IL 32/170-0,55/4-S1	IE2	DN 32	320	0,55	43	2053898	1.549,-	4
CronoLine-IL 40/140-0,25/4-S1	IE2	DN 40	340	0,25	38	2066980	1.407,-	4
CronoLine-IL 40/150-0,37/4-S1	IE2	DN 40	340	0,37	38	2117518	1.418,-	4
CronoLine-IL 40/160-0,55/4-S1	IE2	DN 40	340	0,55	44	2057823	1.557,-	4
CronoLine-IL 40/170-0,75/4-S1	IE3	DN 40	340	0,75	45	2167018	1.754,-	4
CronoLine-IL 40/210-1,1/4-S1	IE3	DN 40	440	1,1	62	2142954	1.904,-	4
CronoLine-IL 40/220-1,5/4-S1	IE3	DN 40	440	1,5	64	2171205	1.934,-	4
CronoLine-IL 50/150-0,55/4-S1	IE2	DN 50	340	0,55	49	2040513	1.569,-	4
CronoLine-IL 50/160-0,75/4-S1	IE3	DN 50	340	0,75	50	2171206	1.766,-	4
CronoLine-IL 50/170-1,1/4-S1	IE3	DN 50	340	1,1	58	2171207	1.895,-	4
CronoLine-IL 50/200-1,5/4-S1	IE3	DN 50	440	1,5	70	2171208	1.957,-	4
CronoLine-IL 50/220-2,2/4-S1	IE3	DN 50	440	2,2	79	2171209	2.139,-	4
CronoLine-IL 50/260-3/4-S1	IE3	DN 50	440	3	94	2171210	2.198,-	5
CronoLine-IL 50/270-3/4-S1	IE3	DN 50	440	3	94	2171211	2.198,-	5
CronoLine-IL 50/270-4/4-S1	IE3	DN 50	440	4	101	2171212	2.473,-	5
CronoLine-IL 65/120-0,55/4-S1	IE2	DN 65	340	0,55	45	2167000	1.701,-	4
CronoLine-IL 65/130-0,75/4-S1	IE3	DN 65	340	0,75	46	2171213	1.904,-	4
CronoLine-IL 65/140-1,1/4-S1	IE3	DN 65	340	1,1	54	2171214	1.966,-	4
CronoLine-IL 65/150-0,75/4-S1	IE3	DN 65	430	0,75	55	2171215	1.904,-	4
CronoLine-IL 65/160-1,1/4-S1	IE3	DN 65	430	1,1	63	2171216	1.966,-	4
CronoLine-IL 65/170-1,1/4-S1	IE3	DN 65	430	1,1	63	2171217	1.966,-	4
CronoLine-IL 65/170-1,5/4-S1	IE3	DN 65	430	1,5	65	2171218	1.979,-	4
CronoLine-IL 65/210-2,2/4-S1	IE3	DN 65	475	2,2	83	2171219	2.319,-	5
CronoLine-IL 65/220-2,2/4-S1	IE3	DN 65	475	2,2	83	2171220	2.319,-	5
CronoLine-IL 65/220-3/4-S1	IE3	DN 65	475	3	91	2171221	2.464,-	5
CronoLine-IL 65/250-3/4-S1	IE3	DN 65	475	3	97	2171222	2.464,-	5
CronoLine-IL 65/250-4/4-S1	IE3	DN 65	475	4	104	2171223	2.804,-	5
CronoLine-IL 65/270-4/4-S1	IE3	DN 65	475	4	104	2171224	2.804,-	5
CronoLine-IL 65/270-5,5/4-S1	IE3	DN 65	475	5,5	141	2171225	2.898,-	5
CronoLine-IL 80/145-1,1/4-S1	IE3	DN 80	440	1,1	71	2171226	2.071,-	4
CronoLine-IL 80/150-1,1/4-S1	IE3	DN 80	440	1,1	71	2171227	2.071,-	4
CronoLine-IL 80/160-1,5/4-S1	IE3	DN 80	440	1,5	73	2171228	2.136,-	4
CronoLine-IL 80/170-2,2/4-S1	IE3	DN 80	440	2,2	83	2167002	2.388,-	4
CronoLine-IL 80/210-3/4-S1	IE3	DN 80	500	3	98	2166990	2.635,-	5
CronoLine-IL 80/220-4/4-S1	IE3	DN 80	500	4	105	2171229	3.343,-	5
CronoLine-IL 80/270-5,5/4-S1	IE3	DN 80	500	5,5	110	2171230	3.542,-	5
CronoLine-IL 100/145-1,1/4-S1	IE3	DN 100	500	1,1	84	2171231	2.372,-	5

☎ = contacter Wilo

Sous réserve de modifications techniques. Tous les prix s'entendent Hors Taxes, applicables au 1er juin 2022.

Groupe de prix : PG3

Informations sur les passations de commande (types à 4 pôles, garniture mécanique spéciale pour mélange eau-glycol)								Groupe GRD
Types	Classe d'efficacité du moteur	Diamètre nominal de la bride	Entraxe	Puissance nominale du moteur	Poids net approx.	N° d'art.	EUR	
			L0 mm	P ₂ kW	m kg			
CronoLine-IL 100/150-1,5/4-S1	IE3	DN 100	500	1,5	86	2171232	3.376,-	5
CronoLine-IL 100/160-2,2/4-S1	IE3	DN 100	500	2,2	93	2171233	3.605,-	5
CronoLine-IL 100/170-2,2/4-S1	IE3	DN 100	500	2,2	93	2171234	3.605,-	5
CronoLine-IL 100/170-3/4-S1	IE3	DN 100	500	3	104	2171235	3.642,-	5
CronoLine-IL 100/200-3/4-S1	IE3	DN 100	550	3	111	2171236	3.642,-	5
CronoLine-IL 100/220-4/4-S1	IE3	DN 100	550	4	118	2171238	4.336,-	5
CronoLine-IL 100/220-5,5/4-S1	IE3	DN 100	550	5,5	156	2171239	4.926,-	5
CronoLine-IL 100/250-5,5/4-S1	IE3	DN 100	550	5,5	168	2171240	4.926,-	5
CronoLine-IL 100/250-7,5/4-S1	IE3	DN 100	550	7,5	178	2157218	5.539,-	5
CronoLine-IL 100/260-7,5/4-S1	IE3	DN 100	550	7,5	178	2164227	5.568,-	6
CronoLine-IL 100/260-11/4-S1	IE3	DN 100	550	11	205	2163305	6.611,-	6
CronoLine-IL 100/265-5,5/4-S1	IE3	DN 100	700	5,5	217	2212351	4.918,-	13
CronoLine-IL 100/270-11/4-S1	IE3	DN 100	550	11	205	2162264	6.611,-	6
CronoLine-IL 100/350-11/4-S1	IE3	DN 100	760	11	351	2171241	7.484,-	14
CronoLine-IL 100/350-15/4-S1	IE3	DN 100	760	15	373	2174600	8.079,-	14
CronoLine-IL 100/360-15/4-S1	IE3	DN 100	760	15	373	2171243	8.079,-	14
CronoLine-IL 100/360-18,5/4-S1	IE3	DN 100	760	18,5	403	2171244	8.270,-	14
CronoLine-IL 100/370-18,5/4-S1	IE3	DN 100	760	18,5	403	2171245	8.270,-	14
CronoLine-IL 100/370-22/4-S1	IE3	DN 100	760	22	454	2171246	8.543,-	14
CronoLine-IL 100/380-22/4-S1	IE3	DN 100	760	22	454	2171247	8.543,-	14
CronoLine-IL 100/380-30/4-S1	IE3	DN 100	760	30	516	2171248	9.284,-	14
CronoLine-IL 100/390-30/4-S1	IE3	DN 100	760	30	516	2171249	9.284,-	14
CronoLine-IL 100/390-37/4-S1	IE3	DN 100	760	37	585	2171250	15.120,-	15
CronoLine-IL 100/400-37/4-S1	IE3	DN 100	760	37	585	2171251	15.120,-	15
CronoLine-IL 100/400-45/4-S1	IE3	DN 100	760	45	620	2171252	15.685,-	15
CronoLine-IL 125/145-1,5/4-S1	IE3	DN 125	620	1,5	107	2171253	2.815,-	5
CronoLine-IL 125/150-2,2/4-S1	IE3	DN 125	620	2,2	117	2171254	2.977,-	5
CronoLine-IL 125/160-3/4-S1	IE3	DN 125	620	3	125	2171255	3.481,-	5
CronoLine-IL 125/170-4/4-S1	IE3	DN 125	620	4	132	2171256	4.434,-	5
CronoLine-IL 125/190-4/4-S1	IE3	DN 125	620	4	132	2171257	4.434,-	5
CronoLine-IL 125/210-5,5/4-S1	IE3	DN 125	620	5,5	170	2171258	5.031,-	5
CronoLine-IL 125/220-5,5/4-S1	IE3	DN 125	620	5,5	170	2171259	5.031,-	5
CronoLine-IL 125/220-7,5/4-S1	IE3	DN 125	620	7,5	182	2155244	5.935,-	5
CronoLine-IL 125/250-11/4-S1	IE3	DN 125	620	11	230	2171260	6.765,-	6
CronoLine-IL 125/270-11/4-S1	IE3	DN 125	620	11	230	2171261	6.765,-	6
CronoLine-IL 125/270-15/4-S1	IE3	DN 125	620	15	252	2158750	7.896,-	6

☎ = contacter Wilo

Sous réserve de modifications techniques. Tous les prix s'entendent Hors Taxes, applicables au 1er juin 2022.

Informations sur les passations de commande (types à 4 pôles, garniture mécanique spéciale pour mélange eau-glycol)								
Types	Classe d'efficacité du moteur	Diamètre nominal de la bride	Entraxe	Puissance nominale du moteur	Poids net approx.	N° d'art.	EUR	Groupe GRD
			L0 mm	P ₂ kW	m kg			
CronoLine-IL 125/300-15/4-S1	IE3	DN 125	700	15	284	2171262	7.976,-	7
CronoLine-IL 125/300-18,5/4-S1	IE3	DN 125	700	18,5	314	2171263	8.498,-	7
CronoLine-IL 125/320-18,5/4-S1	IE3	DN 125	700	18,5	315	2174618	8.498,-	7
CronoLine-IL 125/320-22/4-S1	IE3	DN 125	700	22	366	2163246	9.085,-	7
CronoLine-IL 125/340-22/4-S1	IE3	DN 125	700	22	366	2171265	9.085,-	7
CronoLine-IL 125/340-30/4-S1	IE3	DN 125	700	30	429	2157307	9.676,-	7
CronoLine-IL 125/380-30/4-S1	IE3	DN 125	860	30	543	2199885	9.789,-	15
CronoLine-IL 125/380-37/4-S1	IE3	DN 125	860	37	575	2199886	15.001,-	15
CronoLine-IL 125/390-37/4-S1	IE3	DN 125	860	37	610	2199887	15.001,-	15
CronoLine-IL 125/390-45/4-S1	IE3	DN 125	860	45	610	2199888	17.209,-	15
CronoLine-IL 125/400-45/4-S1	IE3	DN 125	860	45	855	2199889	17.209,-	15
CronoLine-IL 125/400-55/4-S1	IE3	DN 125	860	55	858	2199890	19.994,-	15
CronoLine-IL 150/190-5,5/4-S1	IE3	DN 150	700	5,5	202	2171266	5.068,-	5
CronoLine-IL 150/200-7,5/4-S1	IE3	DN 150	700	7,5	212	2164255	6.663,-	5
CronoLine-IL 150/220-11/4-S1	IE3	DN 150	700	11	238	2166978	6.978,-	6
CronoLine-IL 150/250-15/4-S1	IE3	DN 150	700	15	313	2171267	8.027,-	7
CronoLine-IL 150/260-15/4-S1	IE3	DN 150	700	15	313	2171268	8.027,-	7
CronoLine-IL 150/260-18,5/4-S1	IE3	DN 150	700	18,5	343	2133842	9.259,-	7
CronoLine-IL 150/270-18,5/4-S1	IE3	DN 150	700	18,5	343	2171269	9.259,-	7
CronoLine-IL 150/270-22/4-S1	IE3	DN 150	700	22	394	2163064	9.971,-	7
CronoLine-IL 150/305-30/4-S1	IE3	DN 150	770	30	482	2170026	12.861,-	7
CronoLine-IL 150/325-30/4-S1	IE3	DN 150	770	30	482	2171270	12.861,-	7
CronoLine-IL 150/325-37/4-S1-IE3	IE3	DN 150	770	37	520	2161331	13.711,-	8
CronoLine-IL 150/335-37/4-S1	IE3	DN 150	770	37	520	2163386	13.711,-	8
CronoLine-IL 150/335-45/4-S1	IE3	DN 150	770	45	555	2163124	16.070,-	8
CronoLine-IL 150/360-30/4-S1	IE3	DN 150	940	30	555	2199891	12.976,-	15
CronoLine-IL 150/360-37/4-S1	IE3	DN 150	940	37	587	2199892	15.315,-	15
CronoLine-IL 150/370-37/4-S1	IE3	DN 150	940	37	622	2199893	15.315,-	15
CronoLine-IL 150/370-45/4-S1	IE3	DN 150	940	45	622	2199894	17.676,-	15
CronoLine-IL 150/380-45/4-S1	IE3	DN 150	940	45	867	2199895	17.676,-	15
CronoLine-IL 150/380-55/4-S1	IE3	DN 150	940	55	881	2199896	20.933,-	15
CronoLine-IL 150/390-55/4-S1	IE3	DN 150	940	55	976	2199897	20.933,-	15
CronoLine-IL 150/390-75/4-S1	IE3	DN 150	940	75	977	2199898	23.692,-	15
CronoLine-IL 150/400-75/4-S1	IE3	DN 150	940	75	1005	2199899	23.692,-	15
CronoLine-IL 150/400-90/4-S1	IE3	DN 150	940	90	1005	2199900	27.899,-	15
CronoLine-IL 200/180-7,5/4-S1	IE3	DN 200	800	7,5	258	2202648	7.458,-	14
CronoLine-IL 200/190-11/4-S1	IE3	DN 200	800	11	279	2202647	9.931,-	14
CronoLine-IL 200/200-15/4-S1	IE3	DN 200	800	15	301	2202646	9.948,-	14
CronoLine-IL 200/230-11/4-S1	IE3	DN 200	800	11	352	2155493	10.249,-	7
CronoLine-IL 200/240-15/4-S1	IE3	DN 200	800	15	374	2133841	10.266,-	7

☎ = contacter Wilo

Sous réserve de modifications techniques. Tous les prix s'entendent Hors Taxes, applicables au 1er juin 2022.

Groupe de prix : PG3

Informations sur les passations de commande (types à 4 pôles, garniture mécanique spéciale pour mélange eau-glycol)								Groupe GRD
Types	Classe d'efficacité du moteur	Diamètre nominal de la bride	Entraxe	Puissance nominale du moteur	Poids net approx.	N° d'art.	Groupe GRD	
			L0 mm	P ₂ kW	m kg		EUR	
CronoLine-IL 200/250-18,5/4-S1	IE3	DN 200	800	18,5	405	2163164	10.780,-	7
CronoLine-IL 200/265-22/4-S1	IE3	DN 200	800	22	456	2171271	11.665,-	7
CronoLine-IL 200/265-30/4-S1	IE3	DN 200	800	30	518	2162895	14.174,-	7
CronoLine-IL 200/270-30/4-S1	IE3	DN 200	800	30	518	2167017	14.174,-	7
CronoLine-IL 200/300-37/4-S1	IE3	DN 200	820	37	595	2157724	15.177,-	8
CronoLine-IL 200/315-37/4-S1	IE3	DN 200	820	37	595	2162893	15.177,-	8
CronoLine-IL 200/335-37/4-S1	IE3	DN 200	820	37	595	2171272	15.177,-	8
CronoLine-IL 200/335-45/4-S1	IE3	DN 200	820	45	630	2171273	17.399,-	8
CronoLine-IL 200/345-45/4-S1	IE3	DN 200	820	45	630	2171274	17.399,-	8
CronoLine-IL 200/345-55/4-S1	IE3	DN 200	820	55	886	2157841	18.168,-	8
CronoLine-IL 200/360-37/4-S1	IE3	DN 200	1100	37	693	2171275	18.177,-	15
CronoLine-IL 200/360-45/4-S1	IE3	DN 200	1100	45	728	2171276	20.331,-	15
CronoLine-IL 200/370-45/4-S1	IE3	DN 200	1100	45	728	2171277	20.331,-	15
CronoLine-IL 200/370-55/4-S1	IE3	DN 200	1100	55	987	2171278	21.520,-	15
CronoLine-IL 200/380-55/4-S1	IE3	DN 200	1100	55	987	2171279	21.520,-	15
CronoLine-IL 200/380-75/4-S1	IE3	DN 200	1100	75	1083	2171280	23.905,-	15
CronoLine-IL 200/390-75/4-S1	IE3	DN 200	1100	75	1083	2171281	23.905,-	15
CronoLine-IL 200/390-90/4-S1	IE3	DN 200	1100	90	1111	2171282	28.459,-	15
CronoLine-IL 200/400-90/4-S1	IE3	DN 200	1100	90	1111	2171283	28.459,-	15
CronoLine-IL 200/400-110/4-S1	IE3	DN 200	1100	110	1391	2171284	37.453,-	15
CronoLine-IL 250/365-75/4-S1	IE3	DN 250	1150	75	1362	2171285	42.298,-	9
CronoLine-IL 250/375-75/4-S1	IE3	DN 250	1150	75	1362	2193323	42.298,-	9
CronoLine-IL 250/385-75/4-S1	IE3	DN 250	1150	75	1362	2171286	42.298,-	9
CronoLine-IL 250/385-90/4-S1	IE3	DN 250	1150	90	1390	2171287	46.010,-	9
CronoLine-IL 250/395-90/4-S1	IE3	DN 250	1150	90	1390	2171288	46.010,-	9
CronoLine-IL 250/395-110/4-S1	IE3	DN 250	1150	110	1688	2171289	50.729,-	9
CronoLine-IL 250/405-90/4-S1-IE2	IE3	DN 250	1150	90	1390	2153666	46.010,-	9
CronoLine-IL 250/405-110/4-S1	IE3	DN 250	1150	110	1688	2171290	50.729,-	9
CronoLine-IL 250/415-110/4-S1	IE3	DN 250	1150	110	1688	2171291	50.729,-	9
CronoLine-IL 250/415-132/4-S1	IE3	DN 250	1150	132	1733	2171292	57.184,-	9
CronoLine-IL 250/425-110/4-S1	IE3	DN 250	1150	110	1688	2163585	50.729,-	9
CronoLine-IL 250/425-132/4-S1	IE3	DN 250	1150	132	1733	2171293	57.184,-	9
CronoLine-IL 250/435-132/4-S1-IE2	IE3	DN 250	1150	132	1733	2151840	57.184,-	9
CronoLine-IL 250/435-160/4-S1	IE3	DN 250	1150	160	1768	2167005	61.581,-	9
CronoLine-IL 250/445-132/4-S1	IE3	DN 250	1150	132	1733	2171294	57.184,-	9
CronoLine-IL 250/445-160/4-S1	IE3	DN 250	1150	160	1768	2171295	61.581,-	9

☎ = contacter Wilo

Sous réserve de modifications techniques. Tous les prix s'entendent Hors Taxes, applicables au 1er juin 2022.

Groupe de prix : PG3

Informations sur les passations de commande (types à 4 pôles, garniture mécanique spéciale pour mélange eau-glycol)							
Types	Classe d'efficacité du moteur	Diamètre nominal de la bride	Entraxe	Puissance nominale du moteur	Poids net approx.	N° d'art.	Groupe GRD
			L_0 mm	P_2 kW	m kg		EUR
CronoLine-IL 250/460-132/4-S1	IE3	DN 250	1200	132	1736	2171296	57.567,- 9
CronoLine-IL 250/460-160/4-S1	IE3	DN 250	1200	160	1771	2171297	61.997,- 9
CronoLine-IL 250/470-160/4-S1	IE3	DN 250	1200	160	1771	2171298	61.997,- 9
CronoLine-IL 250/470-200/4-S1	IE3	DN 250	1200	200	2021	2171299	77.372,- 9
CronoLine-IL 250/480-160/4-S1	IE3	DN 250	1200	160	1771	2171300	61.997,- 9
CronoLine-IL 250/480-200/4-S1	IE3	DN 250	1200	200	2021	2171301	77.372,- 9

Groupe de prix : PG3

Informations sur les passations de commande (types à 6 pôles, garniture mécanique spéciale pour mélange eau-glycol)							
Types	Classe d'efficacité du moteur	Diamètre nominal de la bride	Entraxe	Puissance nominale du moteur	Poids net approx.	N° d'art.	Groupe GRD
			L_0 mm	P_2 kW	m kg		EUR
CronoLine-IL 200/240-7,5/6-S1	IE3	DN 200	800	7,5	360	2171203	8.434,- 7
CronoLine-IL 200/260-7,5/6-S1	IE3	DN 200	800	7,5	360	2164239	8.434,- 7
CronoLine-IL 200/270-11/6-S1	IE3	DN 200	800	11	375	2171204	8.718,- 7

Groupe de prix :

Version avec garniture mécanique		
Types	Description	Modèle GRD
S7	Climatisation de réfrigération : Glycol 20 % à 50 %, -20 °C à +120 °C ; eau froide et chaude (selon VDI 2035)	PN 25
S8	Huile thermique, de -20 °C à +120 °C	PN 25
S12	Huile thermique, de -20 °C à +140 °C	PN 25
S11	Climatisation de réfrigération : Glycol 20 % à 50 %, -20 °C à +140 °C ; eau froide et chaude (selon VDI 2035)	PN 25

Courbe caractéristique de la pompe

CronoLine-IL 32/140-1,5/2 - 32/170-4/2, 2-pôles, 50 Hz

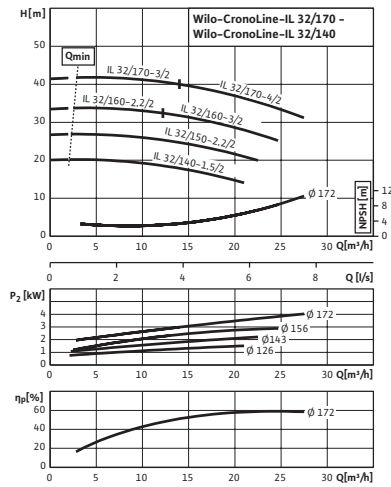

Courbe caractéristique de la pompe

CronoLine-IL 40/140-2,2/2 - 40/170-5,5/2, 2-pôles, 50 Hz

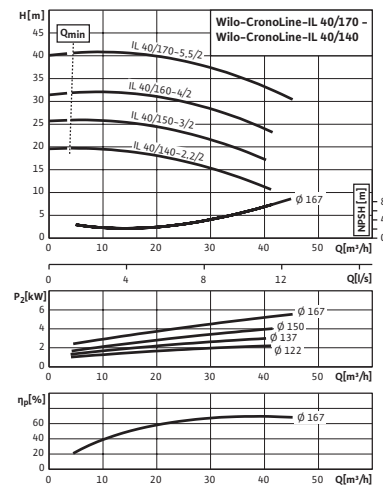

Courbe caractéristique de la pompe

CronoLine-IL 40/200-7,5/2 - 40/220-11/2, 2-pôles, 50 Hz

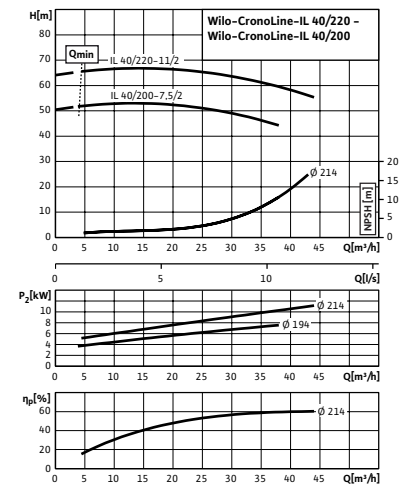

Courbe caractéristique de la pompe

CronoLine-IL 50/110-1,5/2 - 50/140-4/2, 2-pôles, 50 Hz

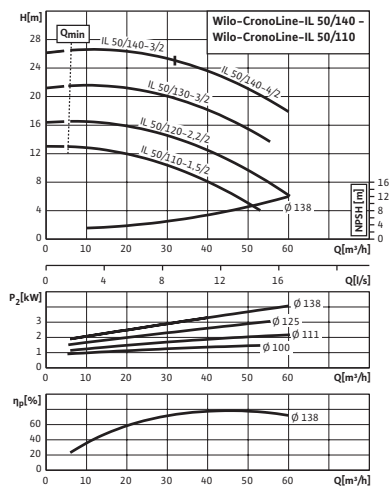

Courbe caractéristique de la pompe

CronoLine-IL 50/160-5,5/2 - 50/170-7,5/2, 2-pôles, 50 Hz

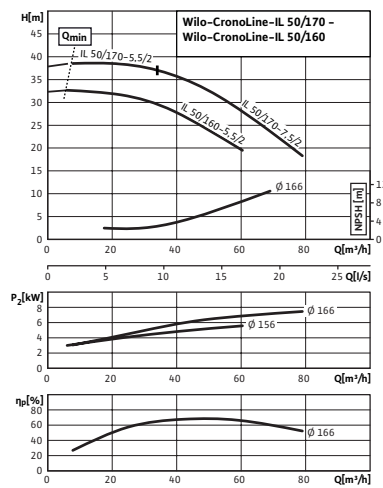

Courbe caractéristique de la pompe

CronoLine-IL 50/180-7,5/2 - 50/220-15/2, 2-pôles, 50 Hz

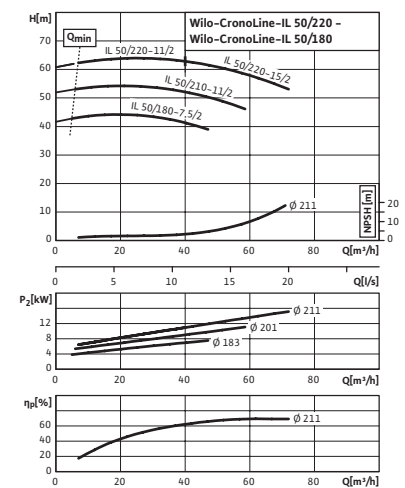

Courbe caractéristique de la pompe

CronoLine-IL 50/250-18,5/2 - 50/270-30/2, 2-pôles, 50 Hz

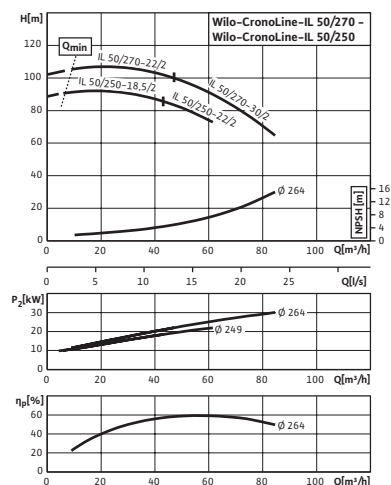

Courbe caractéristique de la pompe

CronoLine-IL 65/110-3/2 - 65/140-7,5/2, 2-pôles, 50 Hz

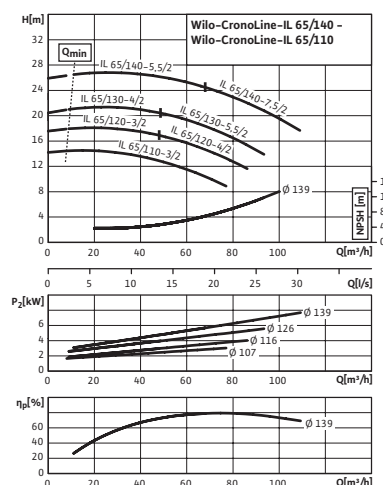

Courbe caractéristique de la pompe

CronoLine-IL 65/150-5,5/2 - 65/170-11/2, 2-pôles, 50 Hz

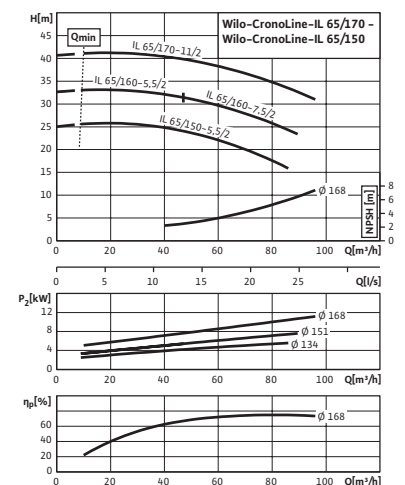

☎ = contacter Wilo

Sous réserve de modifications techniques. Tous les prix s'entendent Hors Taxes, applicables au 1er juin 2022.

Courbe caractéristique de la pompe

CronoLine-IL 65/200-11/2 - 65/220-22/2,
2-pôles, 50 Hz

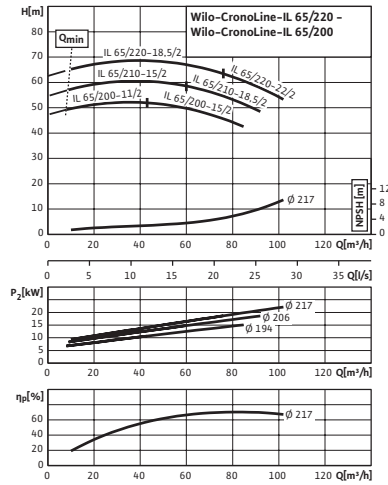

Courbe caractéristique de la pompe

CronoLine-IL 65/240-30/2 - 65/260-37/2,
2-pôles, 50 Hz

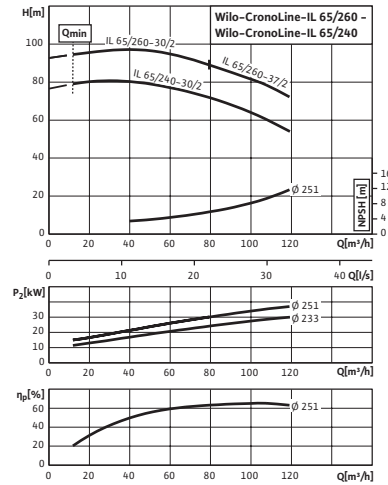

Courbe caractéristique de la pompe

CronoLine-IL 80/110-3/2 - 80/140-7,5/2,
2-pôles, 50 Hz

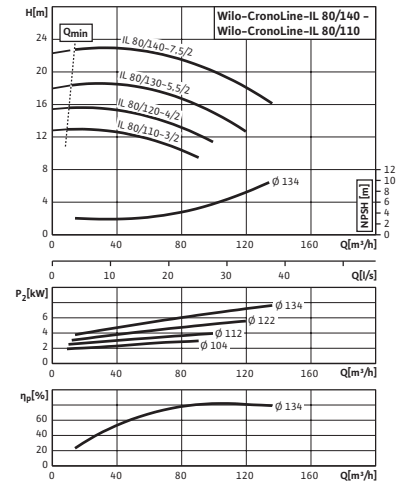

Courbe caractéristique de la pompe

CronoLine-IL 80/150-7,5/2 - 80/170-15/2,
2-pôles, 50 Hz

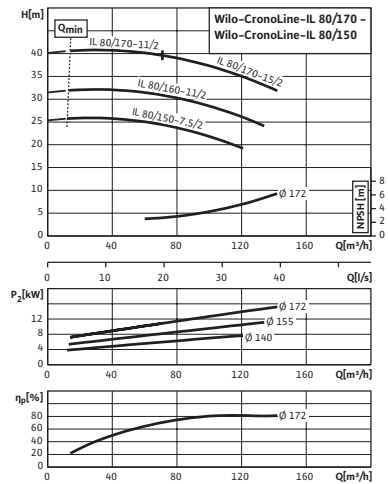

Courbe caractéristique de la pompe

CronoLine-IL 80/190-15/2 - 80/220-30/2,
2-pôles, 50 Hz

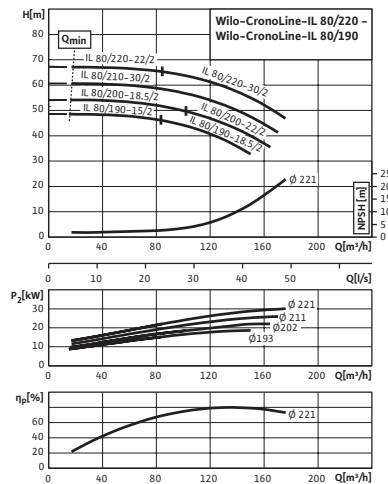

Courbe caractéristique de la pompe

CronoLine-IL 100/145-11/2 - 100/170-30/2,
2-pôles, 50 Hz

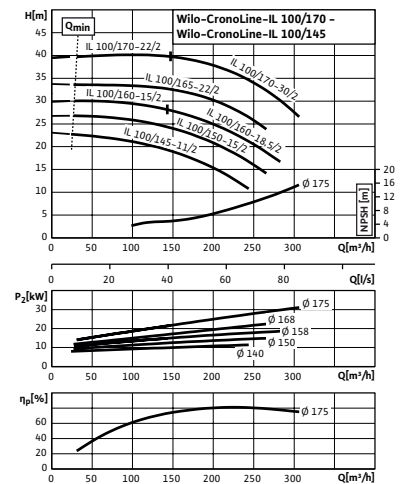

Courbe caractéristique de la pompe

CronoLine-IL 100/190-30/2 - 100/210-37/2,
2-pôles, 50 Hz

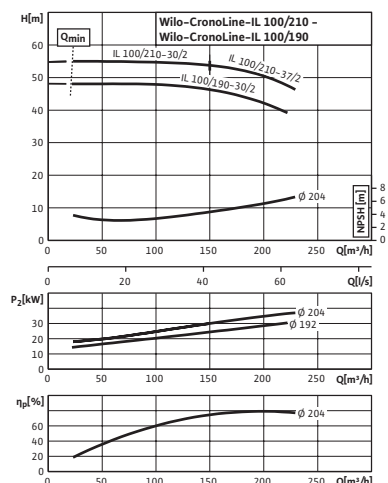

Courbe caractéristique de la pompe

CronoLine-IL 125/145-15/2 - 125/170-37/2,
2-pôles, 50 Hz

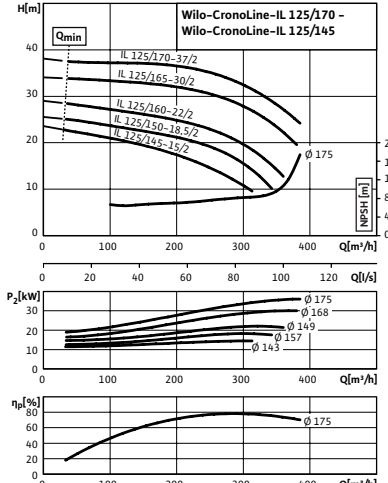

Courbe caractéristique de la pompe

CronoLine-IL 32/140-0,25/4 - 32/170-0,55/4,
4-pôles, 50 Hz

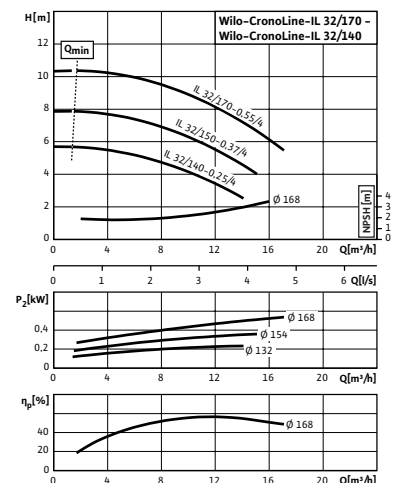

☎ = contacter Wilo
Sous réserve de modifications techniques. Tous les prix s'entendent Hors Taxes, applicables au 1er juin 2022.

Courbe caractéristique de la pompe

CronoLine-IL 40/140-0,25/4 - 40/170-0,75/4, 4-pôles, 50 Hz

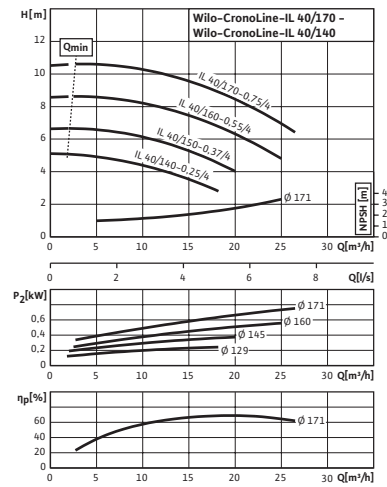

Courbe caractéristique de la pompe

CronoLine-IL 40/210-1,1/4 - 40/220-1,5/4, 4-pôles, 50 Hz

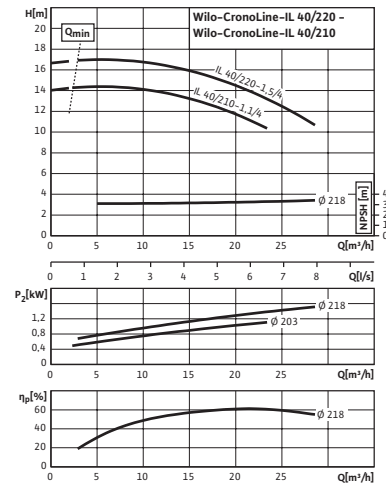

Courbe caractéristique de la pompe

CronoLine-IL 50/150-0,55/4 - 50/170-1,1/4, 4-pôles, 50 Hz

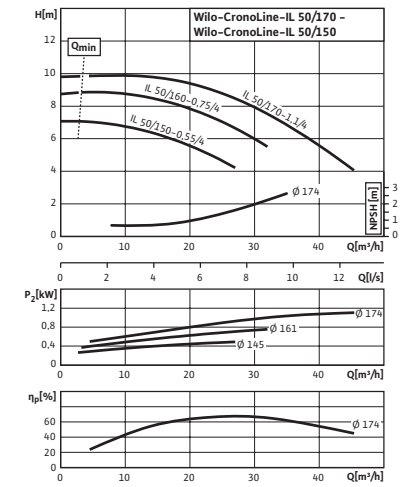

Courbe caractéristique de la pompe

CronoLine-IL 50/200-1,5/4 - 50/220-2,2/4, 4-pôles, 50 Hz

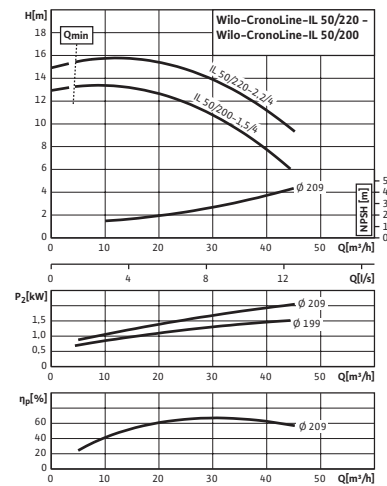

Courbe caractéristique de la pompe

CronoLine-IL 50/260-3/4 - 50/270-4/4, 4-pôles, 50 Hz

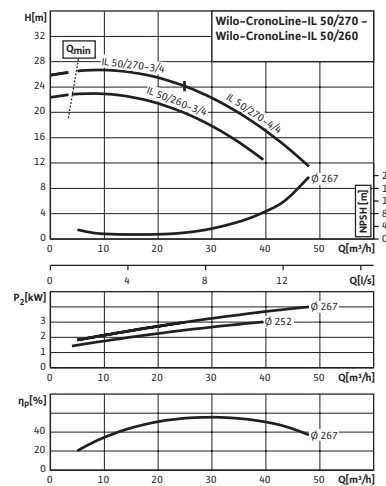

Courbe caractéristique de la pompe

CronoLine-IL 65/120-0,55/4 - 65/140-1,1/4, 4-pôles, 50 Hz

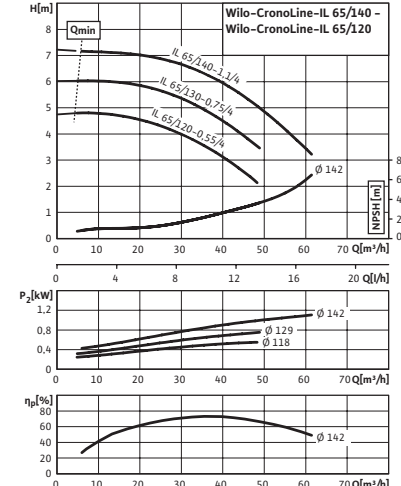

Courbe caractéristique de la pompe

CronoLine-IL 65/150-0,75/4 - 65/170-1,5/4, 4-pôles, 50 Hz

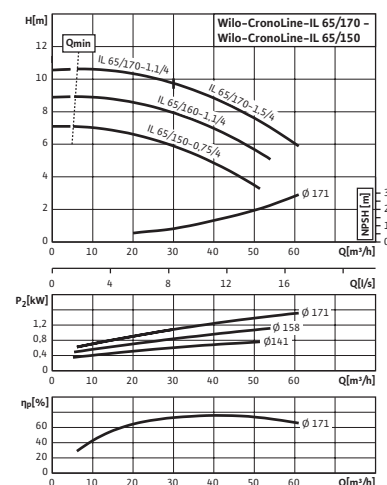

Courbe caractéristique de la pompe

CronoLine-IL 65/210-2,2/4 - 65/220-3/4, 4-pôles, 50 Hz

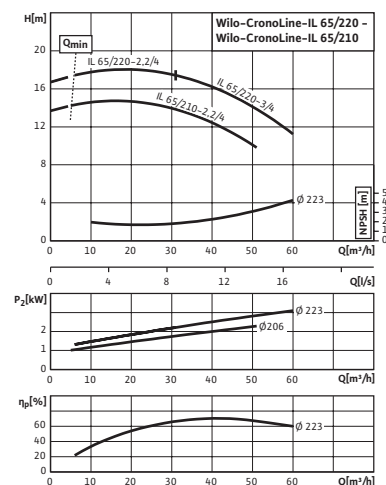

Courbe caractéristique de la pompe

CronoLine-IL 65/250-3/4 - 65/270-5,5/4, 4-pôles, 50 Hz

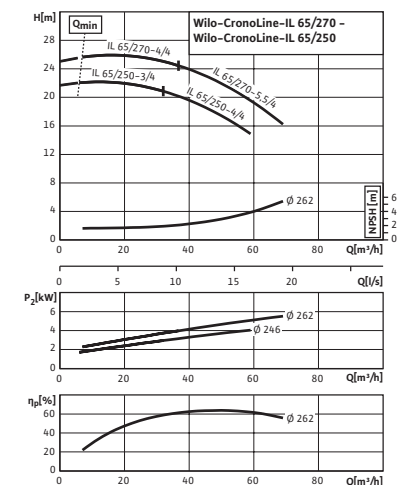

☎ = contacter Wilo

Sous réserve de modifications techniques. Tous les prix s'entendent Hors Taxes, applicables au 1er juin 2022.

Courbe caractéristique de la pompe

CronoLine-IL 80/145-1,1/4 - 80/170-2,2/4, 4-pôles, 50 Hz

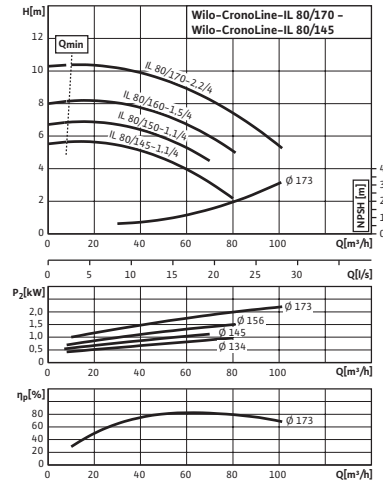

Courbe caractéristique de la pompe

CronoLine-IL 80/210-3/4 - 80/220-4/4, 4-pôles, 50 Hz

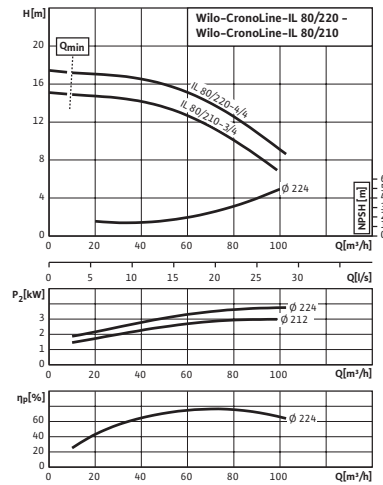

Courbe caractéristique de la pompe

CronoLine-IL 80/270-5,5/4, 4-pôles, 50 Hz

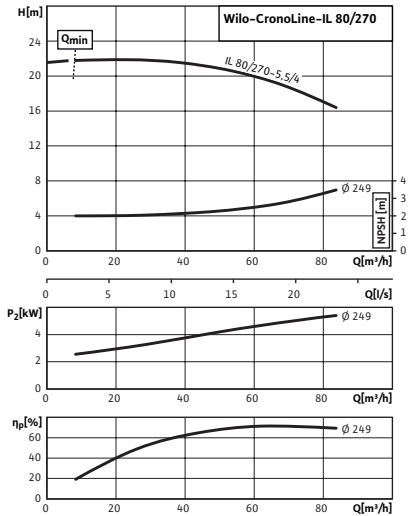

Courbe caractéristique de la pompe

CronoLine-IL 100/145-1,1/4 - 100/170-3/4, 4-pôles, 50 Hz

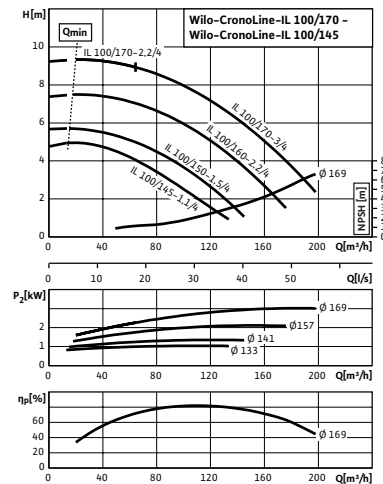

Courbe caractéristique de la pompe

CronoLine-IL 100/200-3/4 - 100/220-5,5/4, 4-pôles, 50 Hz

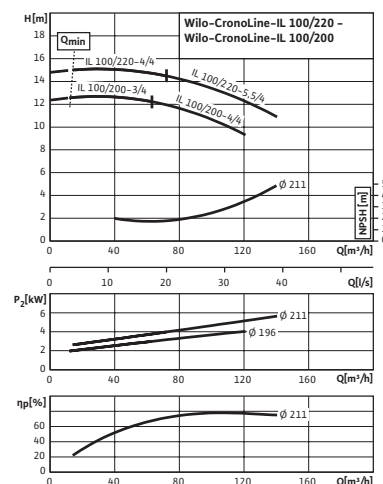

Courbe caractéristique de la pompe

CronoLine-IL 100/250-5,5/4 - 100/270-11/4, 4-pôles, 50 Hz

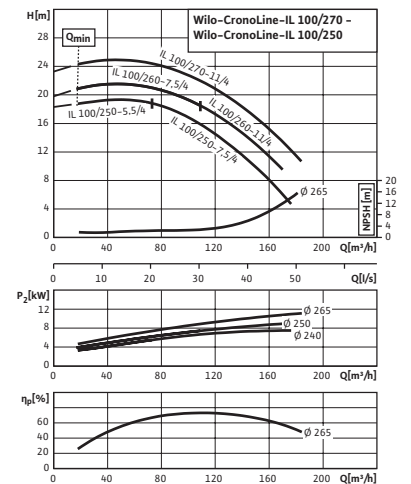

Courbe caractéristique de la pompe

CronoLine-IL 100/350-11/4 - 100/400-45/4, 4-pôles, 50 Hz

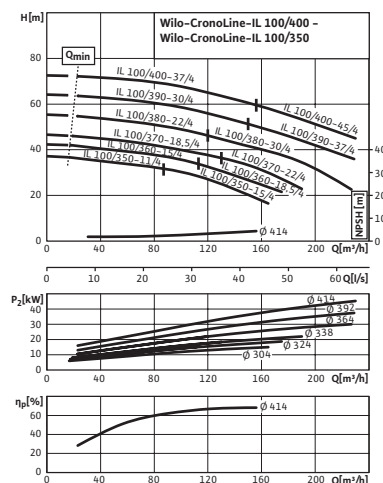

Courbe caractéristique de la pompe

CronoLine-IL 125/145-1,5/4 - 125/170-4/4, 4-pôles, 50 Hz

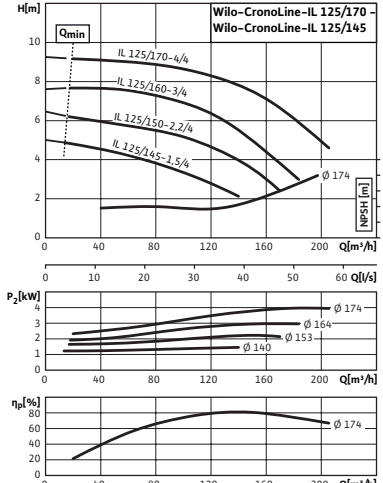

Courbe caractéristique de la pompe

CronoLine-IL 125/190-4/4 - 125/220-7,5/4, 4-pôles, 50 Hz

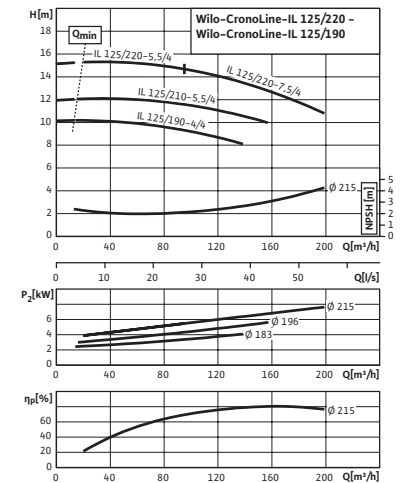

☎ = contacter Wilo
Sous réserve de modifications techniques. Tous les prix s'entendent Hors Taxes, applicables au 1er juin 2022.

Courbe caractéristique de la pompe

CronoLine-IL 125/250-11/4 - 125/270-15/4, 4-pôles, 50 Hz

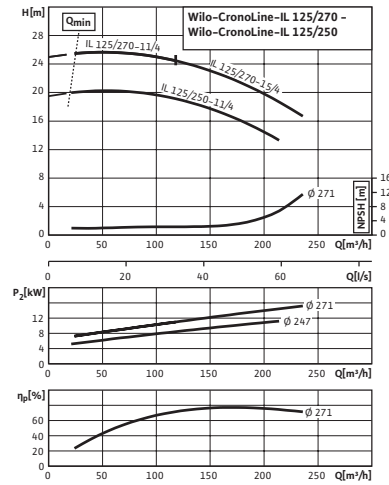

Courbe caractéristique de la pompe

CronoLine-IL 125/300-15/4 - 125/340-30/4, 4-pôles, 50 Hz

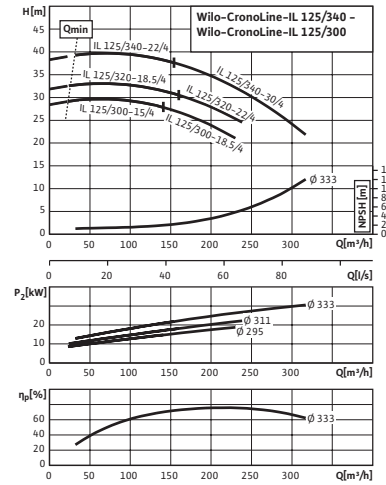

Courbe caractéristique de la pompe

CronoLine-IL 125/380-30/4 - 125/400-55/4, 4-pôles, 50 Hz

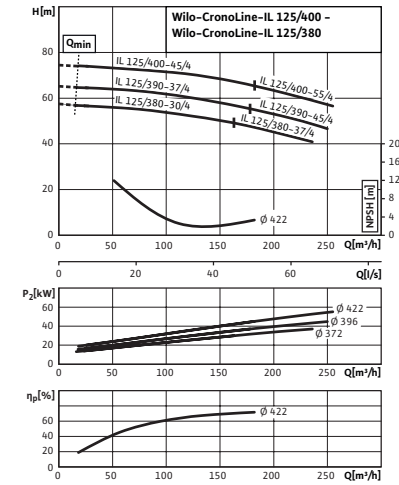

Courbe caractéristique de la pompe

CronoLine-IL 150/190-5.5/4 - 150/220-11/4, 4-pôles, 50 Hz

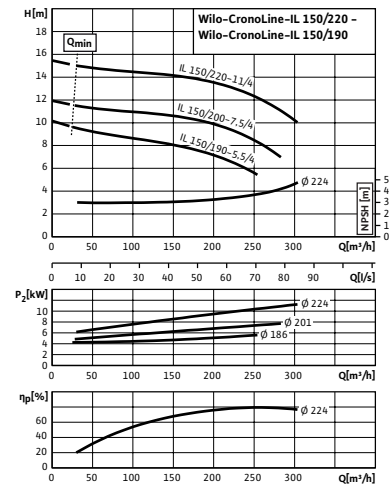

Courbe caractéristique de la pompe

CronoLine-IL 150/250-15/4 - 150/270-22/4, 4-pôles, 50 Hz

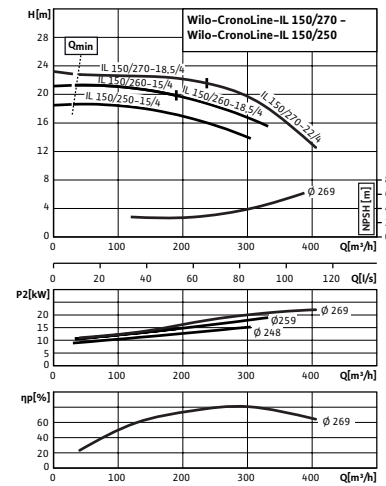

Courbe caractéristique de la pompe

CronoLine-IL 150/305-30/4 - 150/335-45/4, 4-pôles, 50 Hz

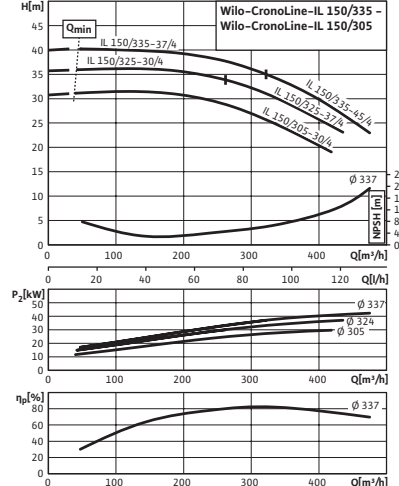

Courbe caractéristique de la pompe

CronoLine-IL 150/360-30/4 - 150/400-90/4, 4-pôles, 50 Hz

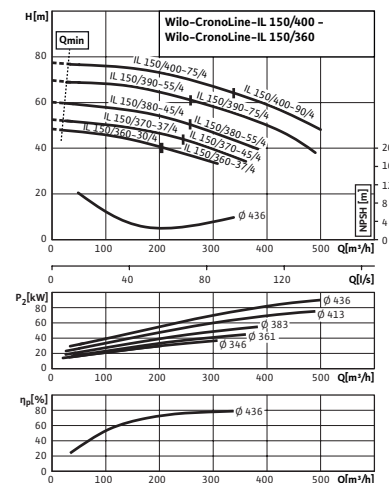

Courbe caractéristique de la pompe

CronoLine-IL 200/230-11/4 - 200/270-30/4, 4-pôles, 50 Hz

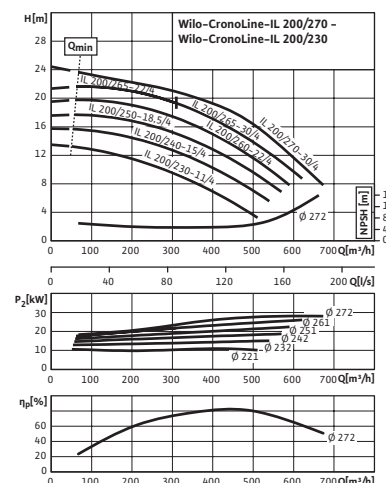

Courbe caractéristique de la pompe

CronoLine-IL 200/300-37/4 - 200/345-55/4, 4-pôles, 50 Hz

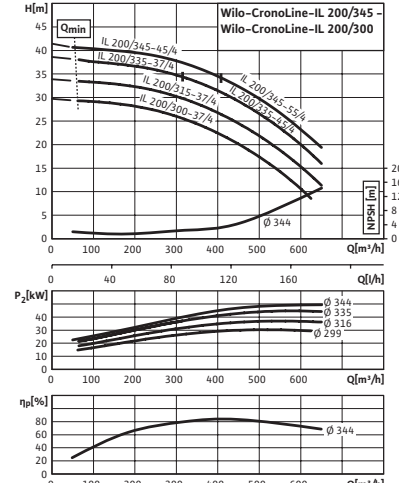

☎ = contacter Wilo
 Sous réserve de modifications techniques. Tous les prix s'entendent Hors Taxes, applicables au 1er juin 2022.

Courbe caractéristique de la pompe

CronoLine-IL 200/360-37/4 - 200/400-110/4, 4-pôles, 50 Hz

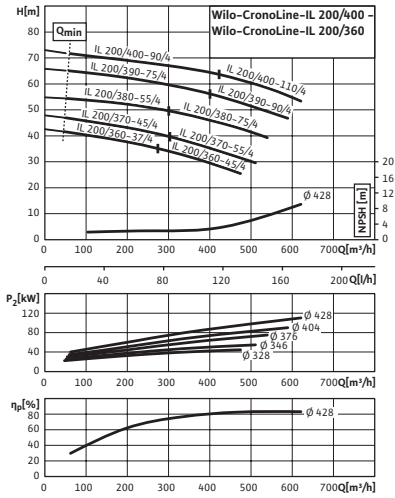

Courbe caractéristique de la pompe

CronoLine-IL 250/365-75/4 - 250/405-110/4, 4-pôles, 50 Hz

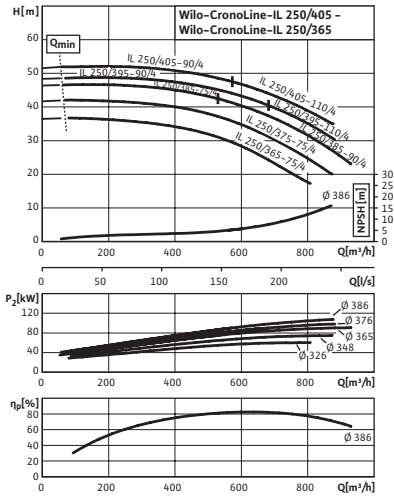

Courbe caractéristique de la pompe

CronoLine-IL 250/415-110/4 - 250/445-160/4, 4-pôles, 50 Hz

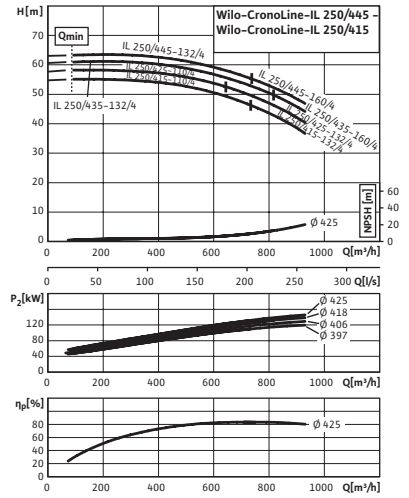

Courbe caractéristique de la pompe

CronoLine-IL 250/460-132/4 - 250/480-200/4, 4-pôles, 50 Hz

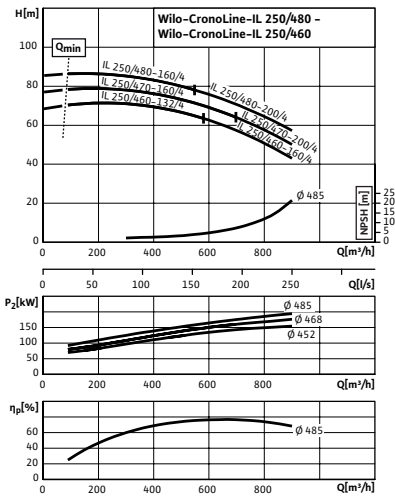

Courbe caractéristique de la pompe

CronoLine-IL 200/240-7,5/6 - 200/270-11/6, 6-pôles, 50 Hz

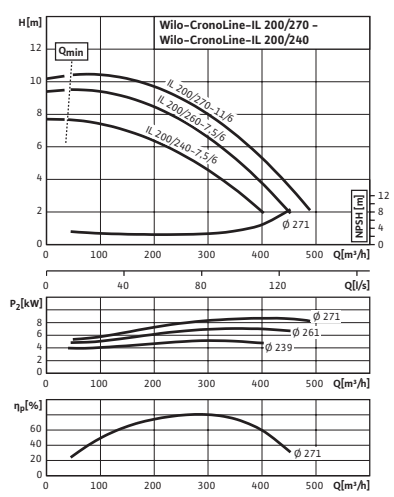

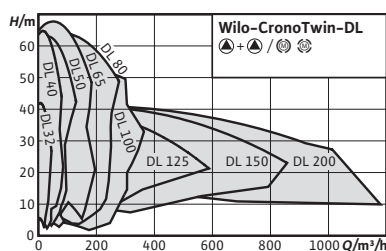

Accessoires	Page
Montage mural/montage sur fondation	309
Protection moteur	339
Contrôle des pompes SC/FC-HVAC	330
Garniture mécanique	
Brides pleines	348

Wilo-CronoTwin-DL



Conception

Pompe double à moteur ventilé de construction Inline avec raccord à bride

Utilisation

Pompage d'eau de chauffage (selon VDI 2035), d'eau froide ainsi que de mélanges eau-glycol sans matières abrasives dans les installations de chauffage, d'eau froide et d'eau de refroidissement.

Contenu de la livraison

- Pompe
- Notice de montage et de mise en service

Dénomination

Exemple	DL 40/160-4/2
DL	Pompe double Inline
40	Diamètre nominal DN du raccord de tuyau
160	Diamètre nominal de roue
4	Puissance nominale du moteur P2 en kW
2	Nombre de pôles

Options

- Variante ...-L1 avec roue en bronze (moyennant supplément)
- Autres tensions, autres fréquences et homologation ATEX sur demande

Vos avantages

- Coûts d'exploitation réduits grâce à un rendement optimisé
- Utilisation flexible dans les installations de climatisation et de réfrigération grâce à une évacuation ciblée des condensats optimisée par le design de la lanterne (breveté)
- Protection anticorrosion de haute qualité grâce à un revêtement cataphorèse
- Mode de fonctionnement principal/de réserve ou mode de fonctionnement d'appoint (avec accessoire externe supplémentaire)

Remarques

- Moteurs de classe d'efficacité énergétique IE3 pour puissances nominales du moteur $\geq 0,75$ kW.

Remarques générales – directive ErP (« éco-conception »)

L'indice de rendement minimal MEI de la gamme de pompes est $\geq 0,4$. Pour de plus amples informations concernant les valeurs MEI de chaque type de pompe, voir : Catalogue Wilo en ligne, disponible à l'adresse www.wilo.com/fr/fr/

Caractéristiques techniques (gamme)	
Indice de rendement minimal (MEI)	0.4
Liquides autorisés (autres liquides sur demande)	
Eau de chauffage (selon VDI 2035)	oui
Mélange eau-glycol (à 20-40 % vol. glycol et température du fluide ≤ 40 °C)	oui
Eau de refroidissement/eau froide	oui
Huile thermique	Version spéciale moyennant supplément
Domaine d'application admissible	
Température du fluide <i>T</i>	-20...140 °C
Pression de service maximale <i>PN</i>	16 bar

Caractéristiques techniques (gamme)	
Raccordement électrique	
Alimentation réseau	3~400 V, 50 Hz
Caractéristiques du moteur	
Classe de protection	IP55
Classe d'isolation	F
Matériaux	
Matériau du corps de pompe	Fonte
Lanterne	Fonte
Roue	Fonte / Bronze
Arbre	acier inoxydable
Garniture mécanique	AQ1EGG

Diagramme caractéristique

CronoTwin-DL

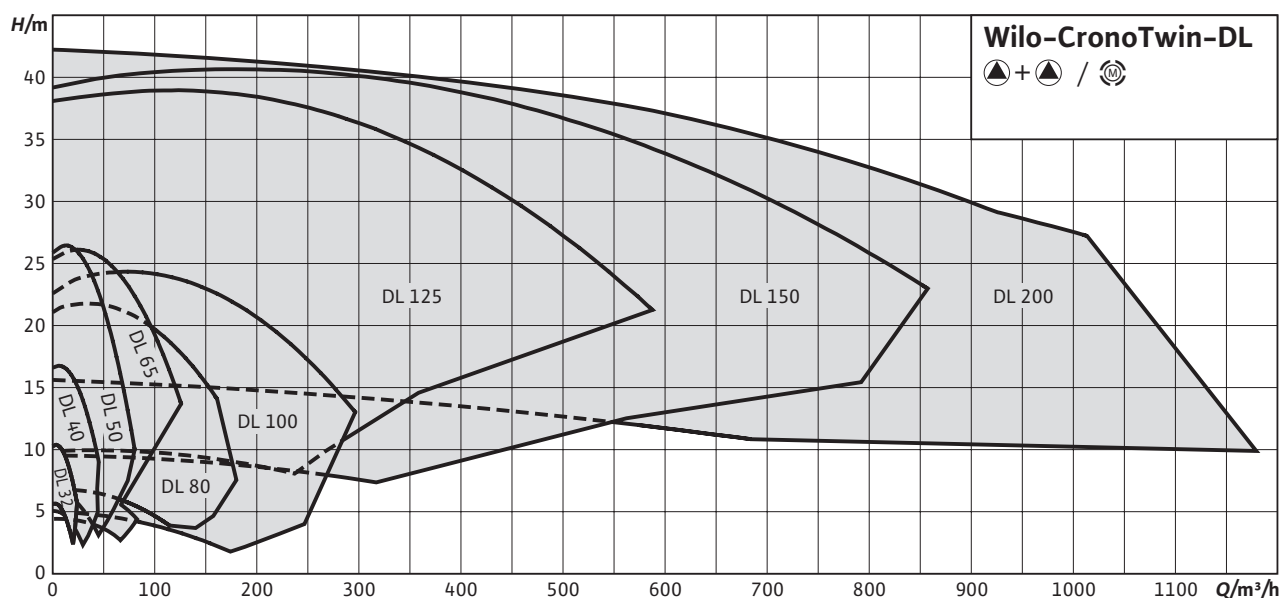

☎ = contacter Wilo
Sous réserve de modifications techniques. Tous les prix s'entendent Hors Taxes, applicables au 1er juin 2022.

Diagramme caractéristique

CronoTwin-DL

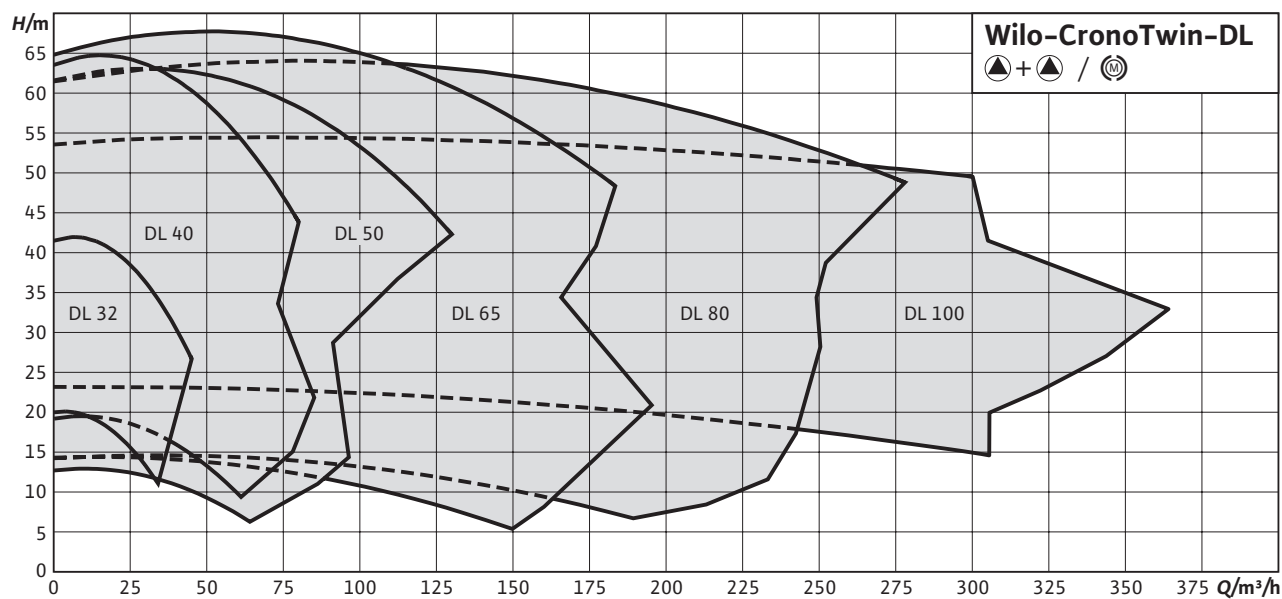

Groupe de prix : PG3

Informations de commande (types à 2 pôles)

Types	Classe d'efficacité du moteur	Diamètre nominal de la bride	Entraxe	Puissance nominale du moteur	Poids net approx.	N° d'art.	Groupe GRD	Brides pleines	
									L0 mm
CronoTwin-DL 32/140-1,5/2	IE3	DN 32	320	1,5	106	2121010	2.926,-	4	B
CronoTwin-DL 32/150-2,2/2	IE3	DN 32	320	2,2	111	2121011	3.535,-	4	B
CronoTwin-DL 32/160-2,2/2	IE3	DN 32	320	2,2	111	2121012	3.535,-	4	B
CronoTwin-DL 32/160-3/2	IE3	DN 32	320	3	119	2121013	3.710,-	4	B
CronoTwin-DL 32/170-3/2	IE3	DN 32	320	3	119	2121014	3.710,-	4	B
CronoTwin-DL 32/170-4/2	IE3	DN 32	320	4	135	2121015	3.799,-	4	B
CronoTwin-DL 40/140-2,2/2	IE3	DN 40	340	2,2	113	2121016	3.579,-	4	B
CronoTwin-DL 40/150-3/2	IE3	DN 40	340	3	121	2121017	3.730,-	4	B
CronoTwin-DL 40/160-4/2	IE3	DN 40	340	4	136	2121018	4.359,-	4	B
CronoTwin-DL 40/170-5,5/2	IE3	DN 40	340	5,5	171	2121019	5.640,-	4	B
CronoTwin-DL 40/200-7,5/2	IE3	DN 40	440	7,5	200	2121020	5.757,-	5	C
CronoTwin-DL 40/220-11/2	IE3	DN 40	440	11	303	2121021	7.318,-	5	C
CronoTwin-DL 50/110-1,5/2	IE3	DN 50	340	1,5	102	2121022	3.154,-	4	A
CronoTwin-DL 50/120-2,2/2	IE3	DN 50	340	2,2	105	2121023	3.588,-	4	A
CronoTwin-DL 50/130-3/2	IE3	DN 50	340	3	117	2121024	3.786,-	4	A
CronoTwin-DL 50/140-3/2	IE3	DN 50	340	3	115	2121025	3.786,-	4	A
CronoTwin-DL 50/140-4/2	IE3	DN 50	340	4	130	2121026	4.422,-	4	A
CronoTwin-DL 50/160-5,5/2	IE3	DN 50	340	5,5	175	2121027	5.526,-	5	B
CronoTwin-DL 50/170-5,5/2	IE3	DN 50	340	5,5	175	2121028	5.526,-	5	B

☎ = contacter Wilo

Sous réserve de modifications techniques. Tous les prix s'entendent Hors Taxes, applicables au 1er juin 2022.

Informations de commande (types à 2 pôles)							Groupe de prix : PG3		
Types	Classe d'efficacité du moteur	Diamètre nominal de la bride	Entraxe	Puissance nominale du moteur	Poids net approx.	N° d'art.	EUR	Groupe GRD	Brides pleines
			L0 mm	P ₂ kW	m kg				
CronoTwin-DL 50/170-7,5/2	IE3	DN 50	340	7,5	181	2121029	5.789,-	5	B
CronoTwin-DL 50/180-7,5/2	IE3	DN 50	440	7,5	209	2121030	5.789,-	5	C
CronoTwin-DL 50/210-11/2	IE3	DN 50	440	11	308	2121031	8.423,-	5	C
CronoTwin-DL 50/220-11/2	IE3	DN 50	440	11	308	2121032	8.423,-	5	C
CronoTwin-DL 50/220-15/2	IE3	DN 50	440	15	345	2121033	8.661,-	5	C
CronoTwin-DL 65/110-3/2	IE3	DN 65	340	3	122	2121034	4.021,-	4	A
CronoTwin-DL 65/120-3/2	IE3	DN 65	340	3	122	2121035	4.021,-	4	A
CronoTwin-DL 65/120-4/2	IE3	DN 65	340	4	138	2121036	4.458,-	4	A
CronoTwin-DL 65/130-5,5/2	IE3	DN 65	340	5,5	172	2121037	5.214,-	5	A
CronoTwin-DL 65/140-5,5/2	IE3	DN 65	340	5,5	172	2121038	5.214,-	5	A
CronoTwin-DL 65/140-7,5/2	IE3	DN 65	340	7,5	178	2121039	5.553,-	5	A
CronoTwin-DL 65/150-5,5/2	IE3	DN 65	430	5,5	193	2121040	5.874,-	5	B
CronoTwin-DL 65/160-5,5/2	IE3	DN 65	430	5,5	193	2121041	5.874,-	5	B
CronoTwin-DL 65/160-7,5/2	IE3	DN 65	430	7,5	199	2121042	6.137,-	5	B
CronoTwin-DL 65/170-11/2	IE3	DN 65	430	11	292	2121043	8.022,-	5	B
CronoTwin-DL 65/200-11/2	IE3	DN 65	475	11	321	2121044	8.022,-	6	C
CronoTwin-DL 65/200-15/2	IE3	DN 65	475	15	357	2121045	9.724,-	6	C
CronoTwin-DL 65/210-15/2	IE3	DN 65	475	15	357	2121046	9.724,-	6	C
CronoTwin-DL 65/210-18,5/2	IE3	DN 65	475	18,5	389	2121047	11.619,-	6	C
CronoTwin-DL 65/220-18,5/2	IE3	DN 65	475	18,5	389	2121048	11.619,-	6	C
CronoTwin-DL 65/220-22/2	IE3	DN 65	475	22	423	2121049	12.967,-	6	C
CronoTwin-DL 80/120-4/2	IE3	DN 80	400	4	153	2121050	4.876,-	4	A
CronoTwin-DL 80/130-5,5/2	IE3	DN 80	400	5,5	188	2121051	5.844,-	5	A
CronoTwin-DL 80/140-7,5/2	IE3	DN 80	400	7,5	194	2121052	5.982,-	5	A
CronoTwin-DL 80/150-7,5/2	IE3	DN 80	440	7,5	211	2121053	5.983,-	5	B
CronoTwin-DL 80/160-11/2	IE3	DN 80	440	11	301	2121054	8.188,-	5	B
CronoTwin-DL 80/170-11/2	IE3	DN 80	440	11	301	2121055	8.188,-	5	B
CronoTwin-DL 80/170-15/2	IE3	DN 80	440	15	337	2121056	8.836,-	5	B
CronoTwin-DL 80/190-15/2	IE3	DN 80	500	15	372	2121057	8.836,-	6	C
CronoTwin-DL 80/190-18,5/2	IE3	DN 80	500	18,5	404	2121058	10.765,-	6	C
CronoTwin-DL 80/200-18,5/2	IE3	DN 80	500	18,5	404	2121059	10.765,-	6	C
CronoTwin-DL 80/200-22/2	IE3	DN 80	500	22	444	2121060	12.385,-	6	C
CronoTwin-DL 80/220-30/2	IE3	DN 80	500	30	678	2121061	14.783,-	6	C
CronoTwin-DL 100/145-11/2	IE3	DN 100	500	11	344	2121062	8.348,-	6	B
CronoTwin-DL 100/150-15/2	IE3	DN 100	500	15	380	2121063	9.989,-	6	B
CronoTwin-DL 100/160-15/2	IE3	DN 100	500	15	380	2121064	9.989,-	6	B
CronoTwin-DL 100/160-18,5/2	IE3	DN 100	500	18,5	412	2121065	10.477,-	6	B
CronoTwin-DL 100/165-22/2	IE3	DN 100	500	22	445	2121066	14.018,-	6	B
CronoTwin-DL 100/170-30/2	IE3	DN 100	500	30	678	2121067	16.549,-	6	B
CronoTwin-DL 100/190-30/2	IE3	DN 100	550	30	707	2121068	17.189,-	6	C
CronoTwin-DL 100/210-30/2	IE3	DN 100	550	30	707	2121069	17.189,-	6	C
CronoTwin-DL 100/210-37/2	IE3	DN 100	550	37	745	2121070	21.992,-	6	C

Groupe de prix : PG3

Informations de commande (types à 4 pôles)									
Types	Classe d'efficacité du moteur	Diamètre nominal de la bride	Entraxe	Puissance nominale du moteur	Poids net approx.	N° d'art.	Groupes GRD	Brides pleines	
			L0 mm	P ₂ kW	m kg		EUR		
CronoTwin-DL 32/140-0,25/4	IE2	DN 32	320	0,25	72	2089227	2.744,-	4	B
CronoTwin-DL 32/150-0,37/4	IE2	DN 32	320	0,37	73	2089226	2.773,-	4	B
CronoTwin-DL 32/170-0,55/4	IE2	DN 32	320	0,55	86	2063734	3.116,-	4	B
CronoTwin-DL 40/140-0,25/4	IE2	DN 40	340	0,25	73	2089239	2.807,-	4	B
CronoTwin-DL 40/150-0,37/4	IE2	DN 40	340	0,37	74	2089238	2.852,-	4	B
CronoTwin-DL 40/160-0,55/4	IE2	DN 40	340	0,55	88	2089237	2.884,-	4	B
CronoTwin-DL 40/170-0,75/4	IE3	DN 40	340	0,75	89	2120943	3.535,-	4	B
CronoTwin-DL 40/210-1,1/4	IE3	DN 40	440	1,1	118	2120944	3.847,-	4	C
CronoTwin-DL 40/220-1,5/4	IE3	DN 40	440	1,5	122	2120945	4.124,-	4	C
CronoTwin-DL 50/150-0,55/4	IE2	DN 50	340	0,55	92	2089253	3.146,-	4	B
CronoTwin-DL 50/160-0,75/4	IE3	DN 50	340	0,75	93	2120946	3.568,-	4	B
CronoTwin-DL 50/170-1,1/4	IE3	DN 50	340	1,1	109	2120947	3.836,-	4	B
CronoTwin-DL 50/200-1,5/4	IE3	DN 50	440	1,5	133	2120948	3.956,-	4	C
CronoTwin-DL 50/220-2,2/4	IE3	DN 50	440	2,2	152	2120949	4.341,-	4	C
CronoTwin-DL 50/260-3/4	IE3	DN 50	440	3	185	2120950	4.452,-	5	D
CronoTwin-DL 50/270-3/4	IE3	DN 50	440	3	185	2120951	4.452,-	5	D
CronoTwin-DL 50/270-4/4	IE3	DN 50	440	4	199	2120952	5.203,-	5	D
CronoTwin-DL 65/120-0,55/4	IE2	DN 65	340	0,55	88	2139468	3.426,-	4	A
CronoTwin-DL 65/130-0,75/4	IE3	DN 65	340	0,75	89	2142054	3.565,-	4	A
CronoTwin-DL 65/140-1,1/4	IE3	DN 65	340	1,1	105	2142055	3.951,-	4	A
CronoTwin-DL 65/150-0,75/4	IE3	DN 65	430	0,75	111	2120953	3.604,-	4	B
CronoTwin-DL 65/160-1,1/4	IE3	DN 65	430	1,1	127	2120954	3.978,-	4	B
CronoTwin-DL 65/170-1,1/4	IE3	DN 65	430	1,1	127	2120955	3.978,-	4	B
CronoTwin-DL 65/170-1,5/4	IE3	DN 65	430	1,5	134	2120956	4.021,-	4	B
CronoTwin-DL 65/210-2,2/4	IE3	DN 65	475	2,2	160	2120957	4.694,-	5	C
CronoTwin-DL 65/220-2,2/4	IE3	DN 65	475	2,2	160	2120958	4.694,-	5	C
CronoTwin-DL 65/220-3/4	IE3	DN 65	475	3	176	2120959	4.995,-	5	C
CronoTwin-DL 65/250-3/4	IE3	DN 65	475	3	192	2120960	4.995,-	5	D
CronoTwin-DL 65/250-4/4	IE3	DN 65	475	4	206	2120961	5.697,-	5	D
CronoTwin-DL 65/270-5,5/4	IE3	DN 65	475	5,5	281	2120962	6.309,-	5	D
CronoTwin-DL 80/150-1,1/4	IE3	DN 80	440	1,1	139	2120963	4.193,-	4	B
CronoTwin-DL 80/160-1,5/4	IE3	DN 80	440	1,5	143	2120964	4.324,-	4	B
CronoTwin-DL 80/170-2,2/4	IE3	DN 80	440	2,2	167	2120965	4.860,-	4	B
CronoTwin-DL 80/210-3/4	IE3	DN 80	500	3	191	2120966	5.064,-	5	C
CronoTwin-DL 80/220-4/4	IE3	DN 80	500	4	206	2120967	7.039,-	5	C
CronoTwin-DL 80/270-5,5/4	IE3	DN 80	500	5,5	306	2120968	7.241,-	5	B
CronoTwin-DL 100/145-1,1/4	IE3	DN 100	500	1,1	173	2120969	4.807,-	5	B
CronoTwin-DL 100/150-1,5/4	IE3	DN 100	500	1,5	177	2120970	6.895,-	5	B
CronoTwin-DL 100/160-2,2/4	IE3	DN 100	500	2,2	194	2120971	7.367,-	5	B
CronoTwin-DL 100/170-3/4	IE3	DN 100	500	3	214	2120972	7.446,-	5	B
CronoTwin-DL 100/200-3/4	IE3	DN 100	550	3	219	2120973	7.937,-	5	C
CronoTwin-DL 100/200-4/4	IE3	DN 100	550	4	233	2120974	8.153,-	5	C
CronoTwin-DL 100/220-5,5/4	IE3	DN 100	550	5,5	308	2120975	9.132,-	5	C
CronoTwin-DL 100/250-5,5/4	IE3	DN 100	550	5,5	333	2120976	10.278,-	5	D
CronoTwin-DL 100/250-7,5/4	IE3	DN 100	550	7,5	356	2120977	11.384,-	5	D
CronoTwin-DL 100/260-11/4	IE3	DN 100	550	11	409	2120978	11.676,-	6	D

☎ = contacter Wilo

Sous réserve de modifications techniques. Tous les prix s'entendent Hors Taxes, applicables au 1er juin 2022.

Informations de commande (types à 4 pôles)							Groupe de prix : PG3		
Types	Classe d'efficacité du moteur	Diamètre nominal de la bride	Entraxe	Puissance nominale du moteur	Poids net approx.	N° d'art.	EUR	Groupe GRD	Brides pleines
			L0 mm	P ₂ kW	m kg				
CronoTwin-DL 100/270-11/4	IE3	DN 100	550	11	409	2120979	13.547,-	6	D
CronoTwin-DL 125/190-4/4	IE3	DN 125	620	4	254	2120980	9.081,-	5	C
CronoTwin-DL 125/210-5,5/4	IE3	DN 125	620	5,5	329	2120981	10.522,-	5	C
CronoTwin-DL 125/220-5,5/4	IE3	DN 125	620	5,5	329	2120982	10.985,-	5	C
CronoTwin-DL 125/220-7,5/4	IE3	DN 125	620	7,5	349	2120983	12.199,-	5	C
CronoTwin-DL 125/250-11/4	IE3	DN 125	620	11	455	2120984	14.122,-	6	D
CronoTwin-DL 125/270-11/4	IE3	DN 125	620	11	455	2120985	14.525,-	6	D
CronoTwin-DL 125/270-15/4	IE3	DN 125	620	15	499	2120986	17.119,-	6	D
CronoTwin-DL 125/300-18,5/4	IE3	DN 125	700	18,5	608	2120987	17.288,-	7	E
CronoTwin-DL 125/320-18,5/4	IE3	DN 125	700	18,5	608	2120988	17.288,-	7	E
CronoTwin-DL 125/320-22/4	IE3	DN 125	700	22	710	2120989	18.508,-	7	E
CronoTwin-DL 125/340-30/4	IE3	DN 125	700	30	837	2120990	19.734,-	7	E
CronoTwin-DL 150/190-5,5/4	IE3	DN 150	700	5,5	405	2120991	12.184,-	5	C
CronoTwin-DL 150/200-7,5/4	IE3	DN 150	700	7,5	425	2120992	13.704,-	5	C
CronoTwin-DL 150/220-11/4	IE3	DN 150	700	11	476	2120993	14.309,-	6	C
CronoTwin-DL 150/250-15/4	IE3	DN 150	700	15	599	2120994	16.624,-	7	D
CronoTwin-DL 150/260-15/4	IE3	DN 150	700	15	609	2120995	17.623,-	7	D
CronoTwin-DL 150/260-18,5/4	IE3	DN 150	700	18,5	670	2120996	19.224,-	7	D
CronoTwin-DL 150/270-18,5/4	IE3	DN 150	700	18,5	670	2120997	19.224,-	7	D
CronoTwin-DL 150/270-22/4	IE3	DN 150	700	22	772	2120998	20.341,-	7	D
CronoTwin-DL 150/305-30/4	IE3	DN 150	770	30	959	2151765	26.341,-	7	E
CronoTwin-DL 150/325-30/4	IE3	DN 150	770	30	959	2151764	26.341,-	7	E
CronoTwin-DL 150/325-37/4	IE3	DN 150	770	37	1042	2151763	27.838,-	8	E
CronoTwin-DL 150/335-37/4	IE3	DN 150	770	37	1042	2151762	27.838,-	8	E
CronoTwin-DL 150/335-45/4	IE3	DN 150	770	45	1112	2151761	32.728,-	8	E
CronoTwin-DL 200/240-15/4	IE3	DN 200	800	15	747	2121003	23.269,-	7	D
CronoTwin-DL 200/250-18,5/4	IE3	DN 200	800	18,5	807	2121004	24.411,-	7	D
CronoTwin-DL 200/260-22/4	IE3	DN 200	800	22	909	2121005	26.243,-	7	D
CronoTwin-DL 200/270-30/4	IE3	DN 200	800	30	1034	2121006	28.160,-	7	D
CronoTwin-DL 200/300-37/4	IE3	DN 200	820	37	1161	2142056	30.096,-	8	E
CronoTwin-DL 200/315-37/4	IE3	DN 200	820	37	1161	2142057	30.096,-	8	E
CronoTwin-DL 200/335-37/4	IE3	DN 200	820	37	1161	2142058	30.096,-	8	E
CronoTwin-DL 200/335-45/4	IE3	DN 200	820	45	1231	2142059	33.516,-	8	E
CronoTwin-DL 200/345-45/4	IE3	DN 200	820	45	1231	2142060	33.516,-	8	E
CronoTwin-DL 200/345-55/4	IE3	DN 200	820	55	1745	2142061	38.748,-	8	E

Groupe de prix : PG3

Informations sur les passations de commande (types à 2 pôles, garniture mécanique spéciale pour mélange eau-glycol)									
Types	Classe d'efficacité du moteur	Diamètre nominal de la bride	Entraxe	Puissance nominale du moteur	Poids net approx.	N° d'art.		Groupes GRD	Brides pleines
			L_0 mm	P_2 kW	m kg		EUR		
CronoTwin-DL 32/140-1,5/2-S1	IE3	DN 32	320	1,5	106	2171420	3.024,-	4	B
CronoTwin-DL 32/150-2,2/2-S1	IE3	DN 32	320	2,2	111	2171421	3.633,-	4	B
CronoTwin-DL 32/160-2,2/2-S1	IE3	DN 32	320	2,2	111	2171422	3.633,-	4	B
CronoTwin-DL 32/160-3/2-S1	IE3	DN 32	320	3	119	2171423	3.807,-	4	B
CronoTwin-DL 32/170-3/2-S1	IE3	DN 32	320	3	119	2171424	3.807,-	4	B
CronoTwin-DL 32/170-4/2-S1	IE3	DN 32	320	4	135	2171425	3.896,-	4	B
CronoTwin-DL 40/140-2,2/2-S1	IE3	DN 40	340	2,2	113	2171426	3.675,-	4	B
CronoTwin-DL 40/150-3/2-S1	IE3	DN 40	340	3	121	2171427	3.827,-	4	B
CronoTwin-DL 40/160-4/2-S1	IE3	DN 40	340	4	136	2171428	4.455,-	4	B
CronoTwin-DL 40/170-5,5/2-S1	IE3	DN 40	340	5,5	171	2171429	5.737,-	4	B
CronoTwin-DL 40/200-7,5/2-S1	IE3	DN 40	440	7,5	200	2171430	5.870,-	5	C
CronoTwin-DL 40/220-11/2-S1	IE3	DN 40	440	11	303	2171431	7.431,-	5	C
CronoTwin-DL 50/110-1,5/2-S1	IE3	DN 50	340	1,5	102	2171432	3.250,-	4	A
CronoTwin-DL 50/120-2,2/2-S1	IE3	DN 50	340	2,2	105	2171433	3.686,-	4	A
CronoTwin-DL 50/130-3/2-S1	IE3	DN 50	340	3	117	2171434	3.883,-	4	A
CronoTwin-DL 50/140-3/2-S1	IE3	DN 50	340	3	115	2171435	3.883,-	4	A
CronoTwin-DL 50/140-4/2-S1	IE3	DN 50	340	4	130	2171436	4.519,-	4	A
CronoTwin-DL 50/160-5,5/2-S1	IE3	DN 50	340	5,5	175	2145996	5.639,-	5	B
CronoTwin-DL 50/170-5,5/2-S1	IE3	DN 50	340	5,5	175	2171437	5.639,-	5	B
CronoTwin-DL 50/170-7,5/2-S1	IE3	DN 50	340	7,5	181	2171438	5.903,-	5	B
CronoTwin-DL 50/180-7,5/2-S1	IE3	DN 50	440	7,5	209	2145995	5.903,-	5	C
CronoTwin-DL 50/210-11/2-S1	IE3	DN 50	440	11	308	2171439	8.536,-	5	C
CronoTwin-DL 50/220-11/2-S1	IE3	DN 50	440	11	308	2171440	8.536,-	5	C
CronoTwin-DL 50/220-15/2-S1	IE3	DN 50	440	15	345	2171441	8.774,-	5	C
CronoTwin-DL 65/110-3/2-S1	IE3	DN 65	340	3	122	2171442	4.118,-	4	A
CronoTwin-DL 65/120-3/2-S1	IE3	DN 65	340	3	122	2171443	4.118,-	4	A
CronoTwin-DL 65/120-4/2-S1	IE3	DN 65	340	4	138	2171444	4.554,-	4	A
CronoTwin-DL 65/140-5,5/2-S1	IE3	DN 65	340	5,5	172	2171445	5.327,-	5	A
CronoTwin-DL 65/140-7,5/2-S1	IE3	DN 65	340	7,5	178	2164226	5.666,-	5	A
CronoTwin-DL 65/150-5,5/2-S1	IE3	DN 65	430	5,5	193	2171446	5.987,-	5	B
CronoTwin-DL 65/160-5,5/2-S1	IE3	DN 65	430	5,5	193	2171447	5.987,-	5	B
CronoTwin-DL 65/160-7,5/2-S1	IE3	DN 65	430	7,5	199	2171448	6.252,-	5	B
CronoTwin-DL 65/170-11/2-S1	IE3	DN 65	430	11	292	2145994	8.135,-	5	B
CronoTwin-DL 65/200-11/2-S1	IE3	DN 65	475	11	321	2171449	8.199,-	6	C
CronoTwin-DL 65/200-15/2-S1	IE3	DN 65	475	15	357	2171450	9.901,-	6	C
CronoTwin-DL 65/210-15/2-S1	IE3	DN 65	475	15	357	2171451	9.901,-	6	C
CronoTwin-DL 65/210-18,5/2-S1	IE3	DN 65	475	18,5	389	2171452	11.796,-	6	C
CronoTwin-DL 65/220-18,5/2-S1	IE3	DN 65	475	18,5	389	2171453	11.796,-	6	C
CronoTwin-DL 65/220-22/2-S1	IE3	DN 65	475	22	423	2171454	13.143,-	6	C
CronoTwin-DL 80/120-4/2-S1	IE3	DN 80	400	4	153	2164240	4.974,-	4	A
CronoTwin-DL 80/130-5,5/2-S1	IE3	DN 80	400	5,5	188	2171455	5.958,-	5	A
CronoTwin-DL 80/140-7,5/2-S1	IE3	DN 80	400	7,5	194	2167010	6.096,-	5	A
CronoTwin-DL 80/150-7,5/2-S1	IE3	DN 80	440	7,5	211	2171456	6.096,-	5	B
CronoTwin-DL 80/160-11/2-S1	IE3	DN 80	440	11	301	2171457	8.300,-	5	B

☎ = contacter Wilo

Sous réserve de modifications techniques. Tous les prix s'entendent Hors Taxes, applicables au 1er juin 2022.

Groupe de prix : PG3

Informations sur les passations de commande (types à 2 pôles, garniture mécanique spéciale pour mélange eau-glycol)							Groupe de prix : PG3		
Types	Classe d'efficacité du moteur	Diamètre nominal de la bride	Entraxe	Puissance nominale du moteur	Poids net approx.	N° d'art.	EUR	Groupe GRD	Brides pleines
			L0 mm	P ₂ kW	m kg				
CronoTwin-DL 80/170-11/2-S1	IE3	DN 80	440	11	301	2171458	8.300,-	5	B
CronoTwin-DL 80/170-15/2-S1	IE3	DN 80	440	15	337	2164250	8.949,-	5	B
CronoTwin-DL 80/190-15/2-S1	IE3	DN 80	500	15	372	2171459	9.013,-	6	C
CronoTwin-DL 80/190-18,5/2-S1	IE3	DN 80	500	18,5	404	2171460	10.942,-	6	C
CronoTwin-DL 80/200-18,5/2-S1	IE3	DN 80	500	18,5	404	2171461	10.942,-	6	C
CronoTwin-DL 80/200-22/2-S1	IE3	DN 80	500	22	444	2171462	12.562,-	6	C
CronoTwin-DL 80/220-30/2-S1	IE3	DN 80	500	30	678	2171463	14.958,-	6	C
CronoTwin-DL 100/145-11/2-S1	IE3	DN 100	500	11	344	2171464	8.524,-	6	B
CronoTwin-DL 100/150-15/2-S1	IE3	DN 100	500	15	380	2171465	10.166,-	6	B
CronoTwin-DL 100/160-15/2-S1	IE3	DN 100	500	15	380	2171466	10.166,-	6	B
CronoTwin-DL 100/160-18,5/2-S1	IE3	DN 100	500	18,5	412	2158596	10.654,-	6	B
CronoTwin-DL 100/165-22/2-S1	IE3	DN 100	500	22	445	2161271	14.194,-	6	B
CronoTwin-DL 100/170-30/2-S1	IE3	DN 100	500	30	678	2171467	16.725,-	6	B
CronoTwin-DL 100/190-30/2-S1	IE3	DN 100	550	30	707	2171468	17.366,-	6	C
CronoTwin-DL 100/210-30/2-S1	IE3	DN 100	550	30	707	2171469	17.366,-	6	C
CronoTwin-DL 100/210-37/2-S1	IE3	DN 100	550	37	745	2171470	22.169,-	6	C

Groupe de prix : PG3

Informations sur les passations de commande (types à 4 pôles, garniture mécanique spéciale pour mélange eau-glycol)							Groupe de prix : PG3		
Types	Classe d'efficacité du moteur	Diamètre nominal de la bride	Entraxe	Puissance nominale du moteur	Poids net approx.	N° d'art.	EUR	Groupe GRD	Brides pleines
			L0 mm	P ₂ kW	m kg				
CronoTwin-DL 32/140-0,25/4-S1	IE2	DN 32	320	0,25	72	2066821	2.841,-	4	B
CronoTwin-DL 32/150-0,37/4-S1	IE2	DN 32	320	0,37	73	2171347	2.871,-	4	B
CronoTwin-DL 32/170-0,55/4-S1	IE2	DN 32	320	0,55	86	2122813	3.212,-	4	B
CronoTwin-DL 40/140-0,25/4-S1	IE2	DN 40	340	0,25	73	2108405	2.904,-	4	B
CronoTwin-DL 40/150-0,37/4-S1	IE2	DN 40	340	0,37	74	2171348	2.949,-	4	B
CronoTwin-DL 40/160-0,55/4-S1	IE2	DN 40	340	0,55	88	2118892	2.982,-	4	B
CronoTwin-DL 40/170-0,75/4-S1	IE3	DN 40	340	0,75	89	2171349	3.633,-	4	B
CronoTwin-DL 40/210-1,1/4-S1	IE3	DN 40	440	1,1	118	2171350	3.945,-	4	C
CronoTwin-DL 40/220-1,5/4-S1	IE3	DN 40	440	1,5	122	2171351	4.222,-	4	C
CronoTwin-DL 50/150-0,55/4-S1	IE2	DN 50	340	0,55	92	2152625	3.244,-	4	B
CronoTwin-DL 50/160-0,75/4-S1	IE3	DN 50	340	0,75	93	2171352	3.665,-	4	B
CronoTwin-DL 50/170-1,1/4-S1	IE3	DN 50	340	1,1	109	2171353	3.933,-	4	B
CronoTwin-DL 50/200-1,5/4-S1	IE3	DN 50	440	1,5	133	2171354	4.053,-	4	C
CronoTwin-DL 50/220-2,2/4-S1	IE3	DN 50	440	2,2	152	2171355	4.438,-	4	C
CronoTwin-DL 50/260-3/4-S1	IE3	DN 50	440	3	185	2171356	4.567,-	5	D

☎ = contacter Wilo

Sous réserve de modifications techniques. Tous les prix s'entendent Hors Taxes, applicables au 1er juin 2022.

Groupe de prix : PG3

Informations sur les passations de commande (types à 4 pôles, garniture mécanique spéciale pour mélange eau-glycol)									
Types	Classe d'efficacité du moteur	Diamètre nominal de la bride	Entraxe	Puissance nominale du moteur	Poids net approx.	N° d'art.	Groupes GRD	Brides pleines	
			L_0 mm	P_2 kW	m kg		EUR		
CronoTwin-DL 50/270-3/4-S1	IE3	DN 50	440	3	185	2171357	4.567,-	5	D
CronoTwin-DL 50/270-4/4-S1	IE3	DN 50	440	4	199	2171358	5.319,-	5	D
CronoTwin-DL 65/120-0,55/4-S1	IE2	DN 65	340	0,55	88	2171359	3.523,-	4	A
CronoTwin-DL 65/130-0,75/4-S1	IE3	DN 65	340	0,75	89	2171360	3.661,-	4	A
CronoTwin-DL 65/140-1,1/4-S1	IE3	DN 65	340	1,1	105	2171361	4.049,-	4	A
CronoTwin-DL 65/150-0,75/4-S1	IE3	DN 65	430	0,75	111	2171362	3.700,-	4	B
CronoTwin-DL 65/160-1,1/4-S1	IE3	DN 65	430	1,1	127	2171363	4.075,-	4	B
CronoTwin-DL 65/170-1,1/4-S1	IE3	DN 65	430	1,1	127	2171364	4.075,-	4	B
CronoTwin-DL 65/170-1,5/4-S1	IE3	DN 65	430	1,5	134	2171365	4.118,-	4	B
CronoTwin-DL 65/210-2,2/4-S1	IE3	DN 65	475	2,2	160	2171366	4.809,-	5	C
CronoTwin-DL 65/220-2,2/4-S1	IE3	DN 65	475	2,2	160	2171367	4.809,-	5	C
CronoTwin-DL 65/220-3/4-S1	IE3	DN 65	475	3	176	2171368	5.110,-	5	C
CronoTwin-DL 65/250-3/4-S1	IE3	DN 65	475	3	192	2171369	5.110,-	5	D
CronoTwin-DL 65/250-4/4-S1	IE3	DN 65	475	4	206	2171370	5.811,-	5	D
CronoTwin-DL 65/270-5,5/4-S1	IE3	DN 65	475	5,5	281	2171371	6.422,-	5	D
CronoTwin-DL 80/150-1,1/4-S1	IE3	DN 80	440	1,1	139	2171372	4.290,-	4	B
CronoTwin-DL 80/160-1,5/4-S1	IE3	DN 80	440	1,5	143	2171373	4.421,-	4	B
CronoTwin-DL 80/170-2,2/4-S1	IE3	DN 80	440	2,2	167	2171374	4.957,-	4	B
CronoTwin-DL 80/210-3/4-S1	IE3	DN 80	500	3	191	2171375	5.178,-	5	C
CronoTwin-DL 80/220-4/4-S1	IE3	DN 80	500	4	206	2171376	7.154,-	5	C
CronoTwin-DL 80/270-5,5/4-S1	IE3	DN 80	500	5,5	306	2171377	7.354,-	5	B
CronoTwin-DL 100/145-1,1/4-S1	IE3	DN 100	500	1,1	173	2171378	4.923,-	5	B
CronoTwin-DL 100/150-1,5/4-S1	IE3	DN 100	500	1,5	177	2171379	7.010,-	5	B
CronoTwin-DL 100/160-2,2/4-S1	IE3	DN 100	500	2,2	194	2171380	7.481,-	5	B
CronoTwin-DL 100/170-3/4-S1	IE3	DN 100	500	3	214	2171381	7.560,-	5	B
CronoTwin-DL 100/200-3/4-S1	IE3	DN 100	550	3	219	2171382	8.053,-	5	C
CronoTwin-DL 100/200-4/4-S1	IE3	DN 100	550	4	233	2171383	8.268,-	5	C
CronoTwin-DL 100/220-5,5/4-S1	IE3	DN 100	550	5,5	308	2171384	9.245,-	5	C
CronoTwin-DL 100/250-5,5/4-S1	IE3	DN 100	550	5,5	333	2171385	10.391,-	5	D
CronoTwin-DL 100/250-7,5/4-S1	IE3	DN 100	550	7,5	356	2161270	11.498,-	5	D
CronoTwin-DL 100/260-11/4-S1	IE3	DN 100	550	11	409	2171386	11.854,-	6	D
CronoTwin-DL 100/270-11/4-S1	IE3	DN 100	550	11	409	2171387	13.725,-	6	D
CronoTwin-DL 125/190-4/4-S1	IE3	DN 125	620	4	254	2171388	9.195,-	5	C
CronoTwin-DL 125/210-5,5/4-S1	IE3	DN 125	620	5,5	329	2171389	10.636,-	5	C
CronoTwin-DL 125/220-5,5/4-S1	IE3	DN 125	620	5,5	329	2166976	11.098,-	5	C
CronoTwin-DL 125/220-7,5/4-S1	IE3	DN 125	620	7,5	349	2171390	12.312,-	5	C
CronoTwin-DL 125/250-11/4-S1	IE3	DN 125	620	11	455	2171391	14.299,-	6	D
CronoTwin-DL 125/270-11/4-S1	IE3	DN 125	620	11	455	2171392	14.701,-	6	D
CronoTwin-DL 125/270-15/4-S1	IE3	DN 125	620	15	499	2171393	17.295,-	6	D

☎ = contacter Wilo

Sous réserve de modifications techniques. Tous les prix s'entendent Hors Taxes, applicables au 1er juin 2022.

Informations sur les passations de commande (types à 4 pôles, garniture mécanique spéciale pour mélange eau-glycol)									
Types	Classe d'efficacité du moteur	Diamètre nominal de la bride	Entraxe	Puissance nominale du moteur	Poids net approx.	N° d'art.	EUR	Groupe GRD	Brides pleines
			L0 mm	P ₂ kW	m kg				
CronoTwin-DL 125/300-18,5/4-S1	IE3	DN 125	700	18,5	608	2171394	17.633,-	7	E
CronoTwin-DL 125/320-18,5/4-S1	IE3	DN 125	700	18,5	608	2171395	17.633,-	7	E
CronoTwin-DL 125/320-22/4-S1	IE3	DN 125	700	22	710	2171396	18.852,-	7	E
CronoTwin-DL 125/340-30/4-S1	IE3	DN 125	700	30	837	2171397	20.078,-	7	E
CronoTwin-DL 150/190-5,5/4-S1	IE3	DN 150	700	5,5	405	2171398	12.298,-	5	C
CronoTwin-DL 150/200-7,5/4-S1	IE3	DN 150	700	7,5	425	2171399	13.818,-	5	C
CronoTwin-DL 150/220-11/4-S1	IE3	DN 150	700	11	476	2171400	14.487,-	6	C
CronoTwin-DL 150/250-15/4-S1	IE3	DN 150	700	15	599	2171401	16.969,-	7	D
CronoTwin-DL 150/260-15/4-S1	IE3	DN 150	700	15	609	2171402	17.967,-	7	D
CronoTwin-DL 150/260-18,5/4-S1	IE3	DN 150	700	18,5	670	2171403	19.569,-	7	D
CronoTwin-DL 150/270-18,5/4-S1	IE3	DN 150	700	18,5	670	2171404	19.569,-	7	D
CronoTwin-DL 150/270-22/4-S1	IE3	DN 150	700	22	772	2171405	20.685,-	7	D
CronoTwin-DL 150/305-30/4-S1	IE3	DN 150	770	30	959	2171406	26.686,-	7	E
CronoTwin-DL 150/325-30/4-S1	IE3	DN 150	770	30	959	2171407	26.686,-	7	E
CronoTwin-DL 150/325-37/4-S1	IE3	DN 150	770	37	1042	2171408	28.446,-	8	E
CronoTwin-DL 150/335-37/4-S1	IE3	DN 150	770	37	1042	2171409	28.446,-	8	E
CronoTwin-DL 150/335-45/4-S1	IE3	DN 150	770	45	1112	2171410	33.335,-	8	E
CronoTwin-DL 200/240-15/4-S1	IE3	DN 200	800	15	747	2171411	23.614,-	7	D
CronoTwin-DL 200/250-18,5/4-S1	IE3	DN 200	800	18,5	807	2171412	24.756,-	7	D
CronoTwin-DL 200/260-22/4-S1	IE3	DN 200	800	22	909	2157278	26.587,-	7	D
CronoTwin-DL 200/270-30/4-S1	IE3	DN 200	800	30	1034	2171413	28.505,-	7	D
CronoTwin-DL 200/300-37/4-S1	IE3	DN 200	820	37	1161	2171414	30.703,-	8	E
CronoTwin-DL 200/315-37/4-S1	IE3	DN 200	820	37	1161	2171415	30.703,-	8	E
CronoTwin-DL 200/335-37/4-S1	IE3	DN 200	820	37	1161	2171416	30.703,-	8	E
CronoTwin-DL 200/335-45/4-S1	IE3	DN 200	820	45	1231	2171417	34.124,-	8	E
CronoTwin-DL 200/345-45/4-S1	IE3	DN 200	820	45	1231	2171418	34.124,-	8	E
CronoTwin-DL 200/345-55/4-S1	IE3	DN 200	820	55	1745	2171419	39.357,-	8	E

Courbe caractéristique de la pompe

CronoTwin-DL 32/140-1,5/2 - 32/170/4-2, 2 pôles

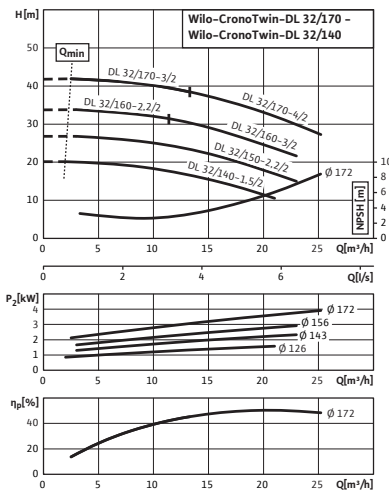

Courbe caractéristique de la pompe

CronoTwin-DL 40/140-2,2/2 - 40/170-5,5/2, 2-pôles

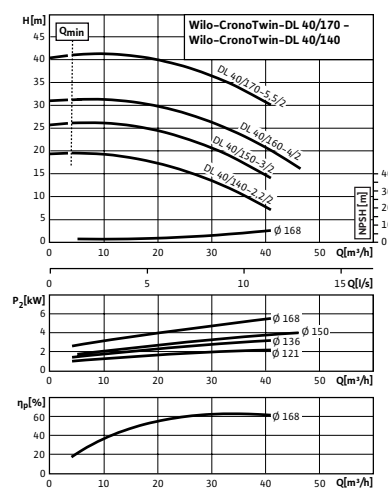

Courbe caractéristique de la pompe

CronoTwin-DL 40/200-7,5/2 - 40/220-11/2, 2-pôles

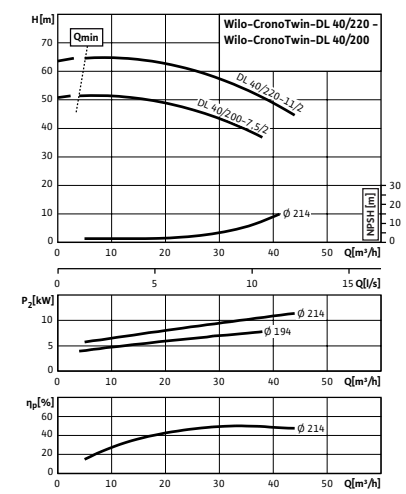

Courbe caractéristique de la pompe

CronoTwin-DL 50/110-1,5/2 - 50/140-4/2, 2-pôles

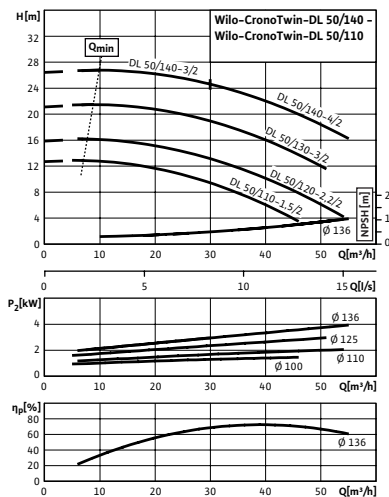

Courbe caractéristique de la pompe

CronoTwin-DL 50/160-5,5/2 - 50/170-7,5/2, 2-pôles

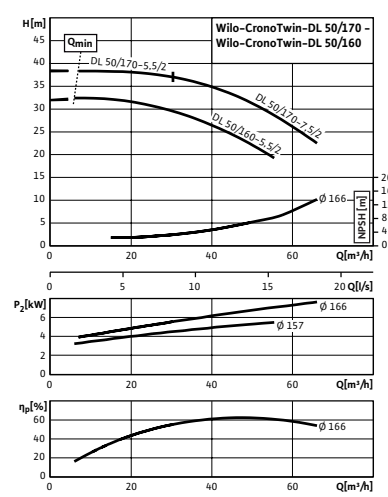

Courbe caractéristique de la pompe

CronoTwin-DL 50/180-7,5/2 - 50/220-15/2, 2-pôles

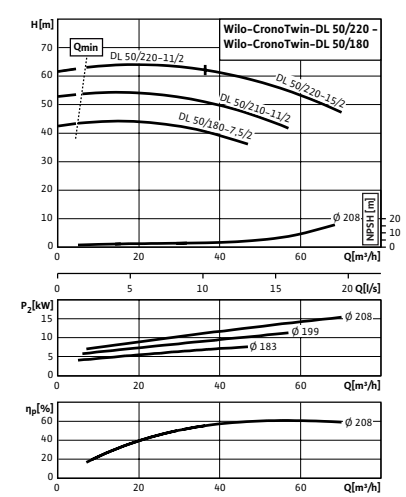

Courbe caractéristique de la pompe

CronoTwin-DL 65/110-3/2 - 50/140-7,5/2, 2 pôles

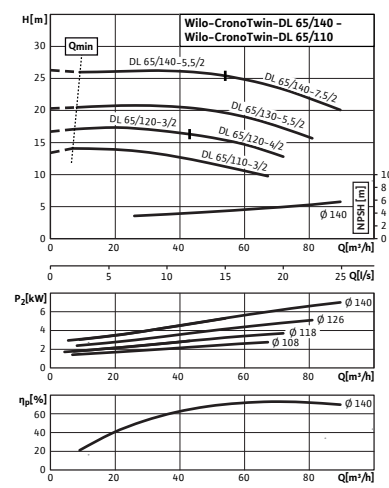

Courbe caractéristique de la pompe

CronoTwin-DL 65/150-5,5/2 - 65/170-11/2, 2-pôles

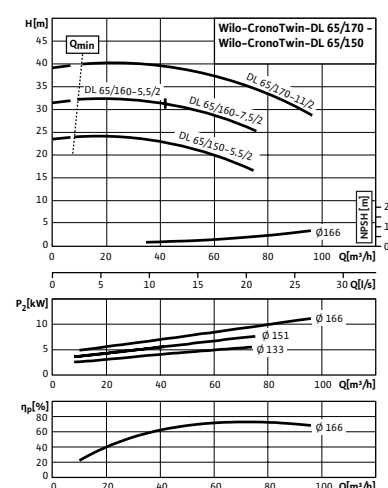

Courbe caractéristique de la pompe

CronoTwin-DL 65/200-15/2 - 65/220-2,2/2, 2-pôles

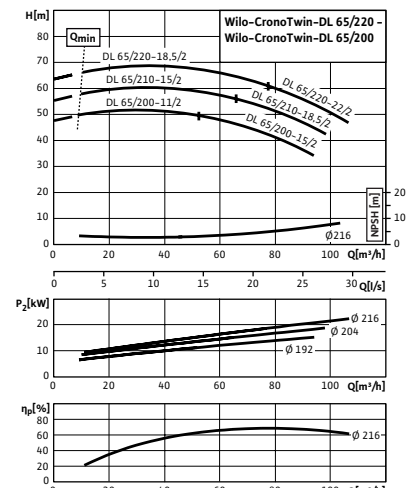

☎ = contacter Wilo

Sous réserve de modifications techniques. Tous les prix s'entendent Hors Taxes, applicables au 1er juin 2022.

Courbe caractéristique de la pompe

CronoTwin-DL 80/120-4/2 - 80/140-7,5/2, 2-pôles

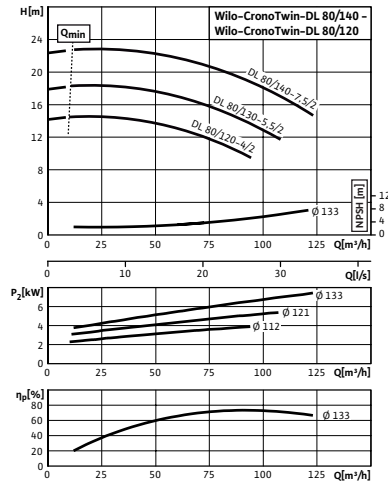

Courbe caractéristique de la pompe

CronoTwin-DL 80/150-7,5/2 - 80/170-15/2, 2-pôles

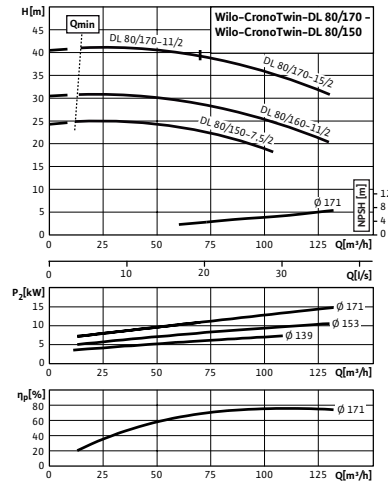

Courbe caractéristique de la pompe

CronoTwin-DL 80/190-15/2 - 80/220-3/2, 2-pôles

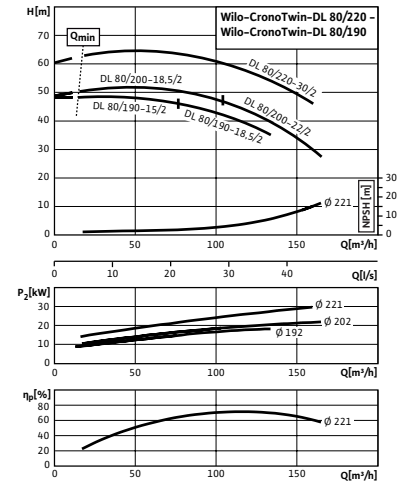

Courbe caractéristique de la pompe

CronoTwin-DL 100/145-11/2 - 100/170-30/2, 2-pôles

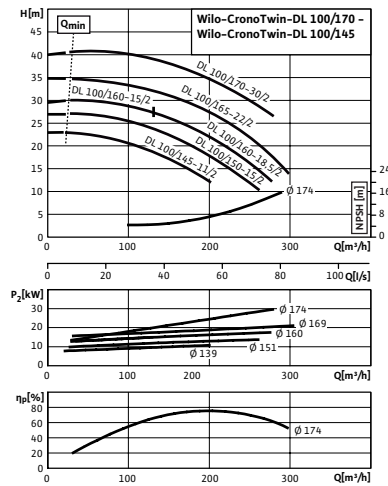

Courbe caractéristique de la pompe

CronoTwin-DL 100/190-30/2 - 100/210/37-2, 2-pôles

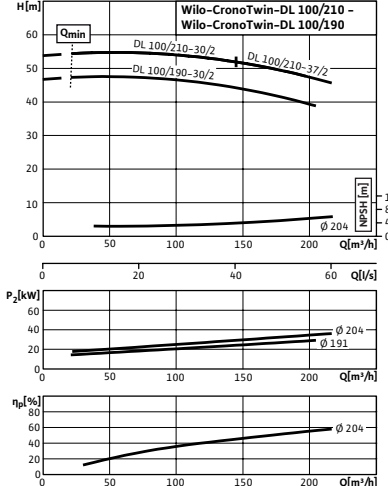

Courbe caractéristique de la pompe

CronoTwin-DL 32/140-0,25/4 - 32/170-0,55/4, 4-pôles

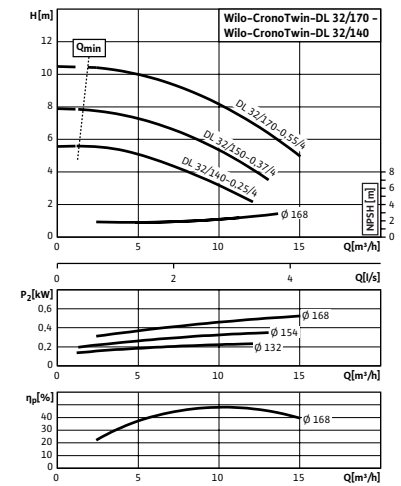

Courbe caractéristique de la pompe

CronoTwin-DL 40/140-0,25/4 - 40/170-0,75/4, 4-pôles

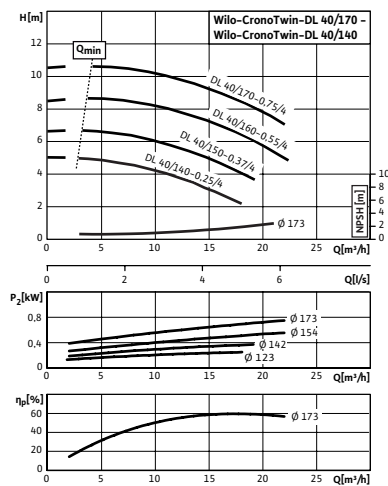

Courbe caractéristique de la pompe

CronoTwin-DL 40/210-1,1/4 - 40/220-1,5/4, 4-pôles

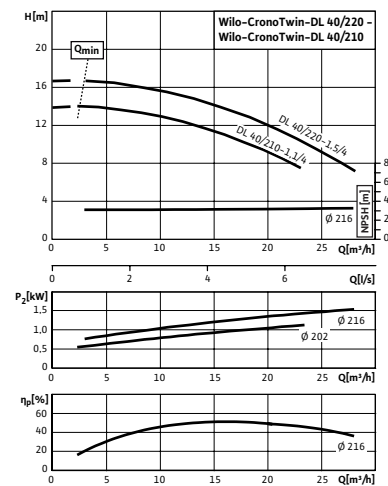

Courbe caractéristique de la pompe

CronoTwin-DL 50/150-0,55/4 - 50/170-1,1/4, 4-pôles

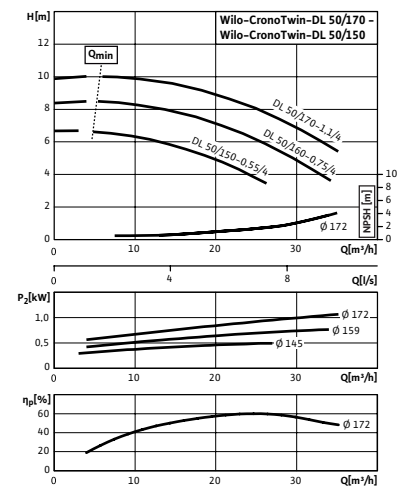

☎ = contacter Wilo
 Sous réserve de modifications techniques. Tous les prix s'entendent Hors Taxes, applicables au 1er juin 2022.

Courbe caractéristique de la pompe

CronoTwin-DL 50/200-1,5/4 - 50/220-2,2/4, 4-pôles

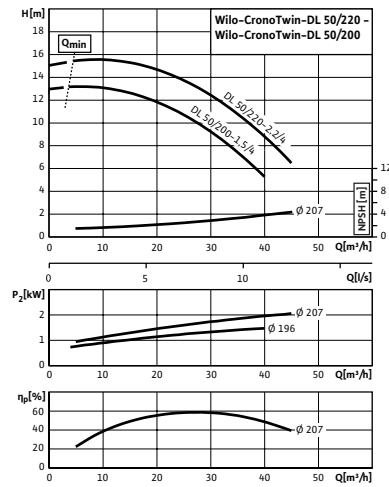

Courbe caractéristique de la pompe

CronoTwin-DL 50/260-3/4 - 50/270-4/4, 4-pôles

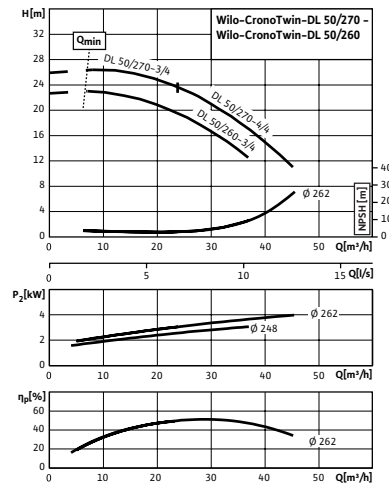

Courbe caractéristique de la pompe

CronoTwin-DL 65/120-0,55/4 - 65/140-1,1/4, 4-pôles

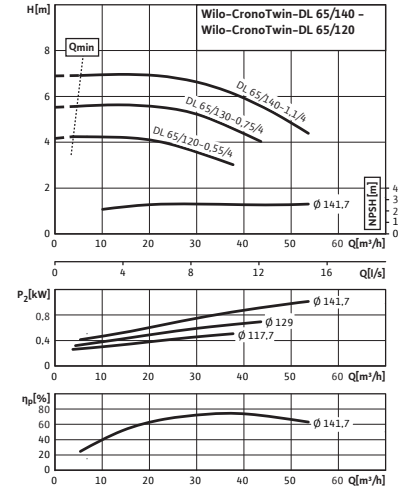

Courbe caractéristique de la pompe

CronoTwin-DL 65/150-0,75/4 - 65/170-1,5/4, 4-pôles

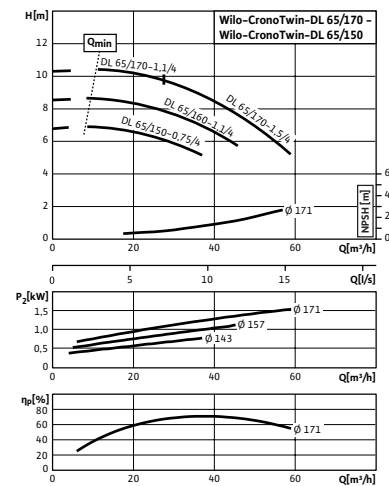

Courbe caractéristique de la pompe

CronoTwin-DL 65/210-2,2/4 - 65/220-3/4, 4-pôles

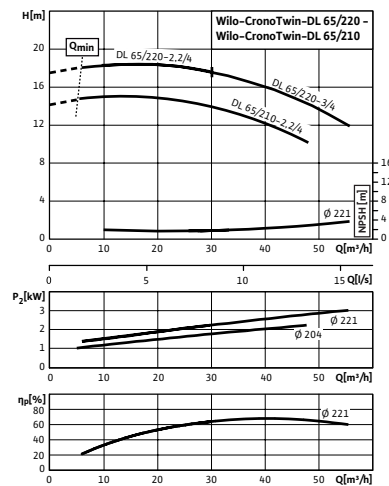

Courbe caractéristique de la pompe

CronoTwin-DL 65/250-3/4 - 65/270-5,5/4, 4-pôles

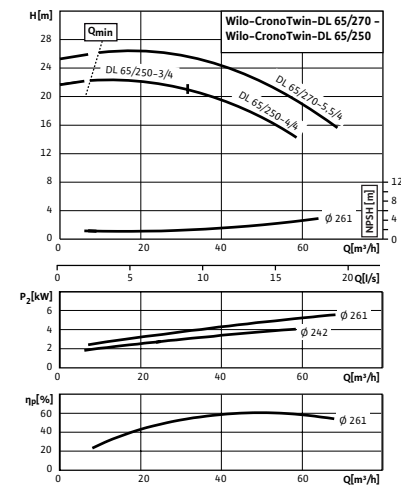

Courbe caractéristique de la pompe

CronoTwin-DL 80/150-1,1/4 - 80/170-2,2/4, 4-pôles

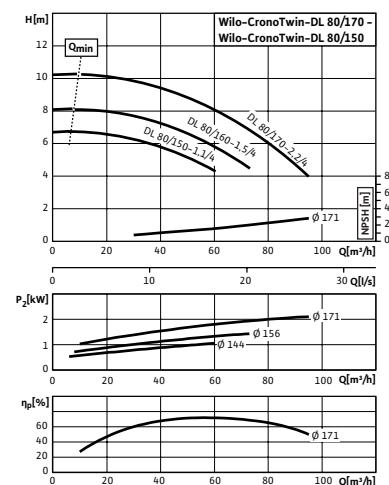

Courbe caractéristique de la pompe

CronoTwin-DL 80/210-3/4 - 80/220-4/4, 4-pôles

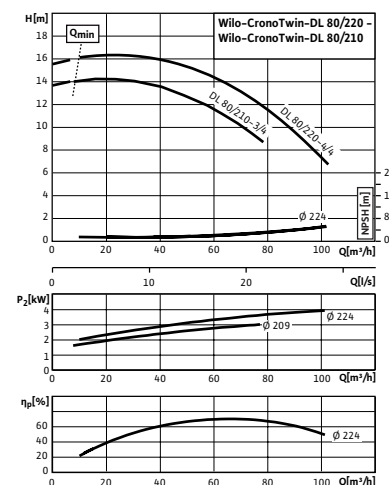

Courbe caractéristique de la pompe

CronoTwin-DL 80/270-5,5/4, 4-pôles

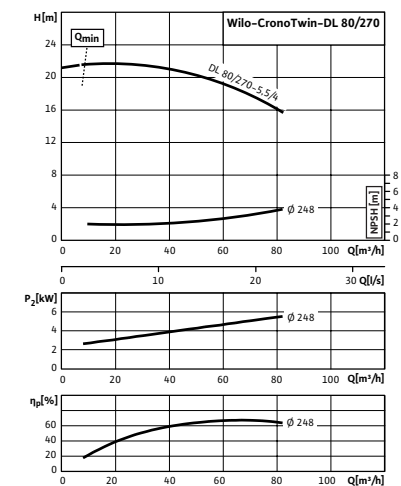

☎ = contacter Wilo

Sous réserve de modifications techniques. Tous les prix s'entendent Hors Taxes, applicables au 1er juin 2022.

Courbe caractéristique de la pompe

CronoTwin-DL 100/145-1,1/4 - 100/170-3/4, 4-pôles

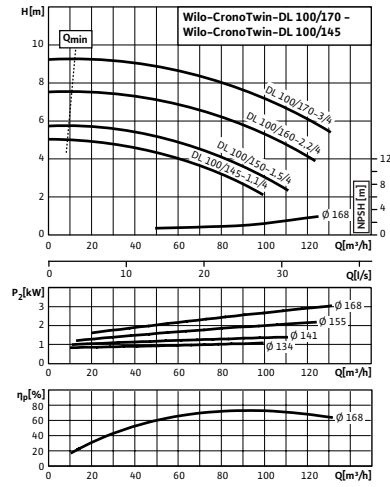

Courbe caractéristique de la pompe

CronoTwin-DL 100/200-3/4 - 100/220-5,5/4, 4-pôles

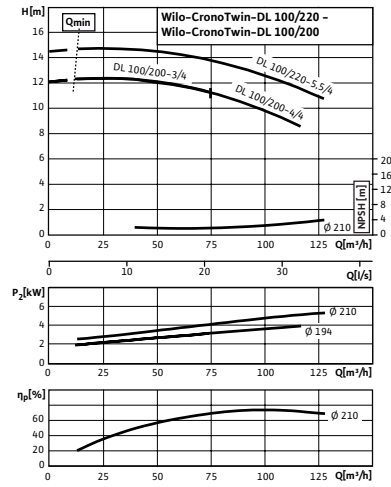

Courbe caractéristique de la pompe

CronoTwin-DL 100/250-5,5/4 - 100/270-11/4, 4-pôles

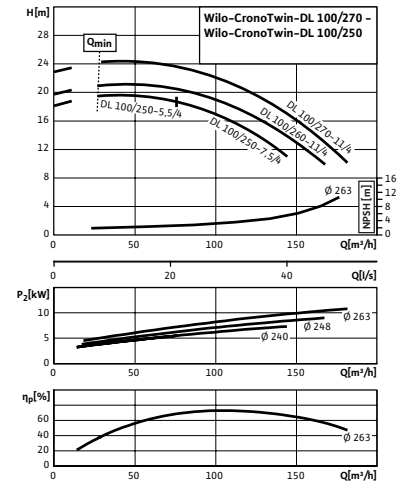

Courbe caractéristique de la pompe

CronoTwin-DL 125/190-4/4 - 125/220-7,5/4, 4-pôles

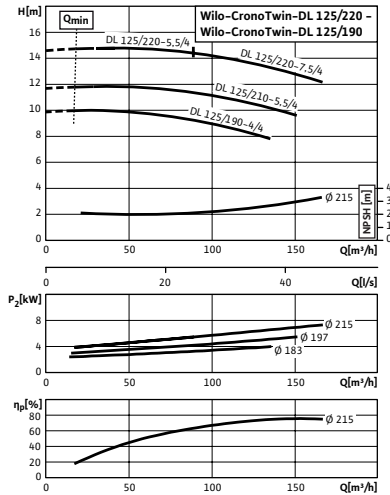

Courbe caractéristique de la pompe

CronoTwin-DL 125/250-11/4 - 125/270-15/4, 4-pôles

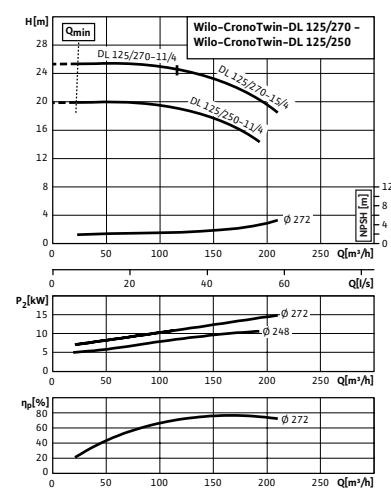

Courbe caractéristique de la pompe

CronoTwin-DL 125/300-18,5/4 - 125/340-30/4, 4-pôles

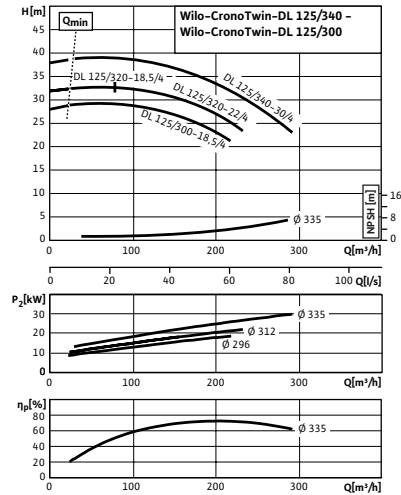

Courbe caractéristique de la pompe

CronoTwin-DL 150/190-5,5/4 - 150/220-11/4, 4-pôles

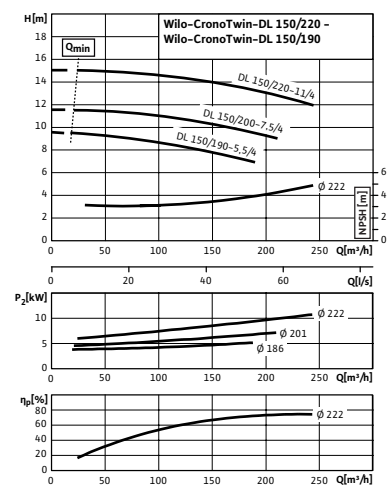

Courbe caractéristique de la pompe

CronoTwin-DL 150/250-15/4 - 150/270-22/4, 4-pôles

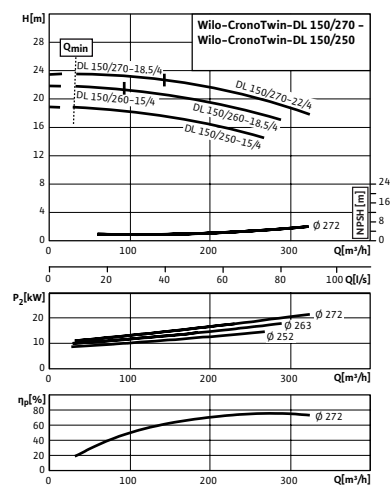

Courbe caractéristique de la pompe

CronoTwin-DL 150/300-30/4 - 150/340-45/4, 4-pôles

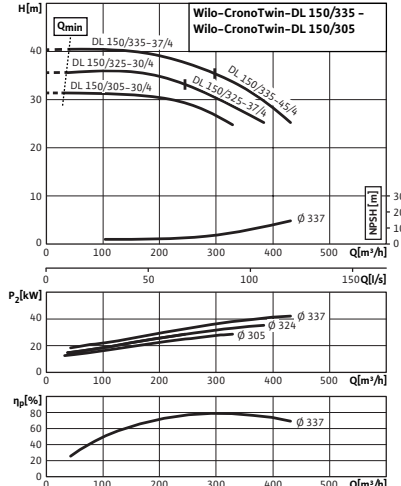

☎ = contacter Wilo
Sous réserve de modifications techniques. Tous les prix s'entendent Hors Taxes, applicables au 1er juin 2022.

Courbe caractéristique de la pompe

CronoTwin-DL 200/240-15/4 - 200/270-30/4, 4-pôles

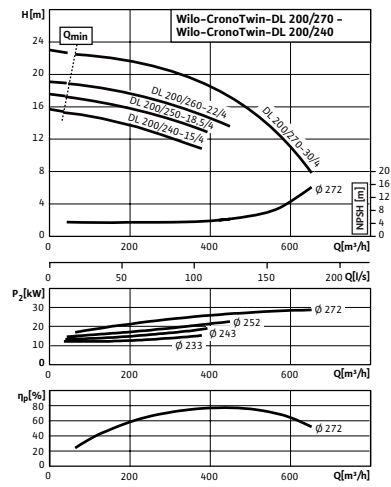

Courbe caractéristique de la pompe

CronoTwin-DL 200/300-37/4 - 200/345-55/4, 4-pôles

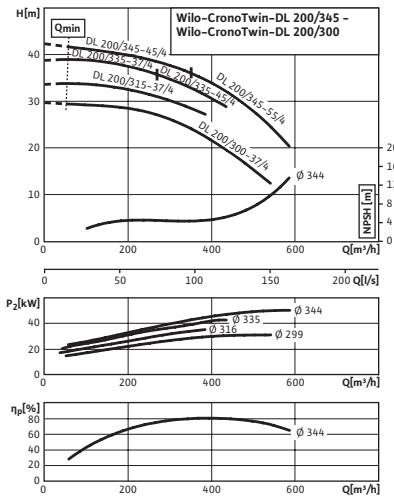

☎ = contacter Wilo

Sous réserve de modifications techniques. Tous les prix s'entendent Hors Taxes, applicables au 1er juin 2022.

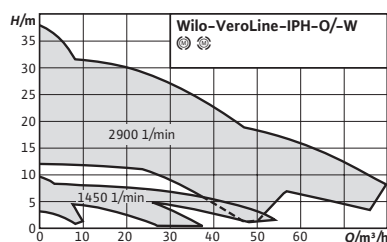
**Accessoires**

Protection moteur

Page

339

Wilo-VeroLine-IPH-W

Conception

Pompe à moteur ventilé de construction Inline avec raccord par brides

Utilisation

Pour le pompage d'eau chaude ne contenant aucune matière abrasive dans des systèmes industriels de circulation d'eau chaude fermés, chauffages urbains, systèmes de chauffage fermés etc..

Dénomination

Exemple	IPH-W 65/125-1,1/4
IPH-W	Pompe Inline pour des applications avec eau chaude
65	Diamètre nominal DN du raccord de tuyau
125	Diamètre de la roue
1,1	Puissance nominale du moteur P ₂ en kW
4	Nombre de pôles

Vos avantages

- Garniture mécanique à refroidissement interne, indépendante du sens de rotation
- Nombreuses applications grâce à une large plage de température moyenne sans pièce d'usure supplémentaire

Contenu de la livraison

- Pompe
- Notice de montage et de mise en service
- Contre-bride à souder
- Garnitures plates

Remarques

- Moteurs de classe d'efficacité énergétique IE3 pour puissances nominales du moteur ≥ 0,75 kW.

Groupe de prix : PG3

Informations de commande (types à 2 pôles)

Types	Classe d'efficacité du moteur	Diamètre nominal de la bride	Puissance nominale du moteur	Poids net approx.	N° d'art.	
			P_2 kW	m kg		EUR
VeroLine-IPH-W 32/125-0,75/2	IE3	DN 32	0,75	26	2121282	6.844,-
VeroLine-IPH-W 20/160-1,1/2	IE3	DN 20	1,1	33	2121281	6.643,-
VeroLine-IPH-W 65/110-2,2/2	IE3	DN 65	2,2	54	2121284	8.477,-
VeroLine-IPH-W 65/125-2,2/2	IE3	DN 65	2,2	54	2121285	8.477,-

☎ = contacter Wilo

Sous réserve de modifications techniques. Tous les prix s'entendent Hors Taxes, applicables au 1er juin 2022.

Groupe de prix : PG3

Informations de commande (types à 2 pôles)

Types	Classe d'efficacité du moteur	Diamètre nominal de la bride	Puissance nominale du moteur	Poids net approx.	N° d'art.	EUR
			P_2 kW	m kg		
VeroLine-IPH-W 80/110-2,2/2	IE3	DN 80	2,2	56	2121288	9.048,-
VeroLine-IPH-W 32/170-2,2/2	IE3	DN 32	2,2	42	2121283	7.247,-
VeroLine-IPH-W 65/140-4/2	IE3	DN 65	4	72	2121286	10.189,-
VeroLine-IPH-W 65/160-4/2	IE3	DN 65	4	72	2121287	10.189,-
VeroLine-IPH-W 80/140-4/2	IE3	DN 80	4	80	2121289	11.173,-

Groupe de prix : PG3

Informations de commande (types à 4 pôles)

Types	Classe d'efficacité du moteur	Diamètre nominal de la bride	Entraxe	Puissance nominale du moteur	Poids net approx.	N° d'art.	EUR
			$L0$ mm	P_2 kW	m kg		
VeroLine-IPH-W 32/125-0.18/4	IE2	DN 32	260	0,18	23	4089416	5.808,-
VeroLine-IPH-W 20/160-0.37/4	IE2	DN 20	290	0,37	28	4089415	6.424,-
VeroLine-IPH-W 32/170-0.37/4	IE2	DN 32	260	0,37	30	4089417	6.905,-
VeroLine-IPH-W 65/125-1,1/4	IE3	DN 65	370	1,1	44	2121276	8.085,-
VeroLine-IPH-W 65/140-1,1/4	IE3	DN 65	400	1,1	44	2121277	8.237,-
VeroLine-IPH-W 65/160-1,1/4	IE3	DN 65	400	1,1	44	2121278	8.378,-
VeroLine-IPH-W 80/140-1,1/4	IE3	DN 80	430	1,1	46	2121279	9.067,-
VeroLine-IPH-W 80/160-1,1/4	IE3	DN 80	430	1,1	59	2121280	9.411,-

Courbe caractéristique de la pompe

VeroLine-IPH-O/-W 20/160, 2-pôles

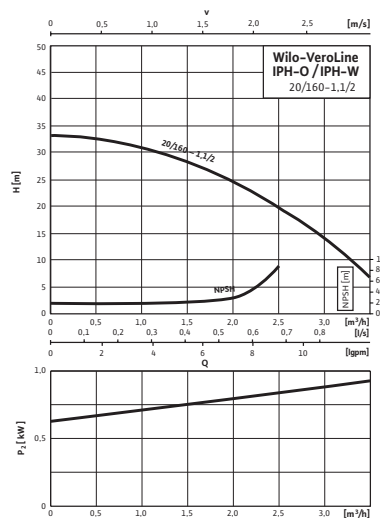

Courbe caractéristique de la pompe

VeroLine-IPH-O/-W 32/125 - 32/170, 2-pôles

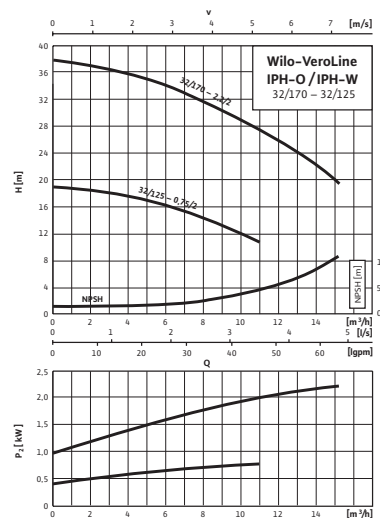

Courbe caractéristique de la pompe

VeroLine-IPH-O/-W 65/110 - 65/160, 2-pôles

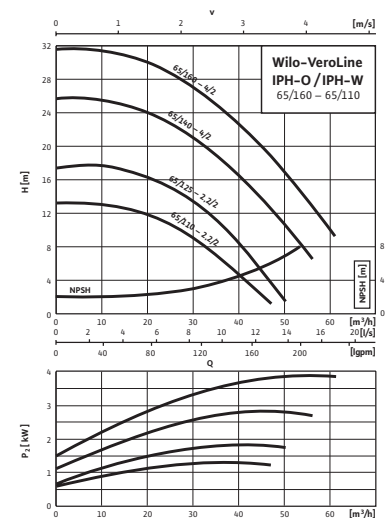

☎ = contacter Wilo

Sous réserve de modifications techniques. Tous les prix s'entendent Hors Taxes, applicables au 1er juin 2022.

Courbe caractéristique de la pompe

VeroLine-IPH-O/-W 80/110 - 80/140, 2-pôles

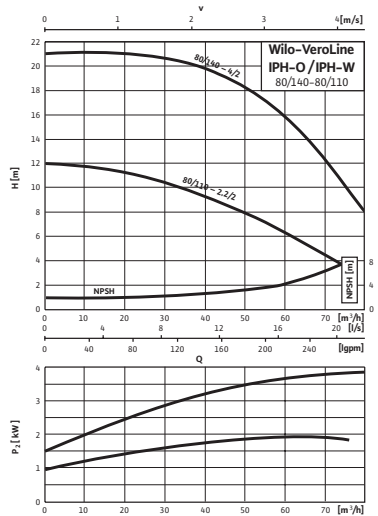

Courbe caractéristique de la pompe

VeroLine-IPH-O/-W 20/160-0,37/4, 4-pôles

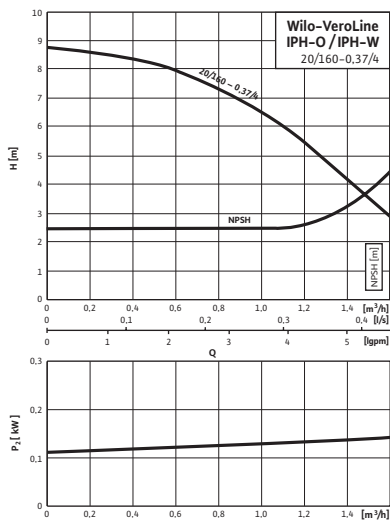

Courbe caractéristique de la pompe

VeroLine-IPH-O/-W 32/125-0,18/4 - 32/170-0,37/4, 4-pôles

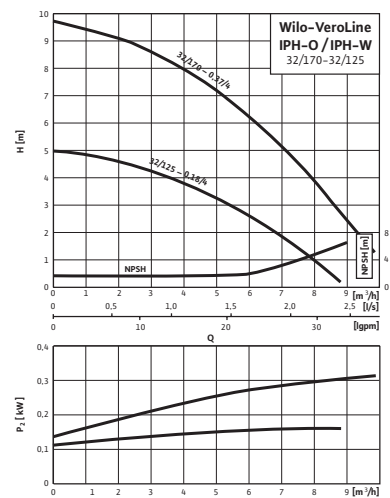

Courbe caractéristique de la pompe

VeroLine-IPH-O/-W 65/125 - 65/160, 4-pôles

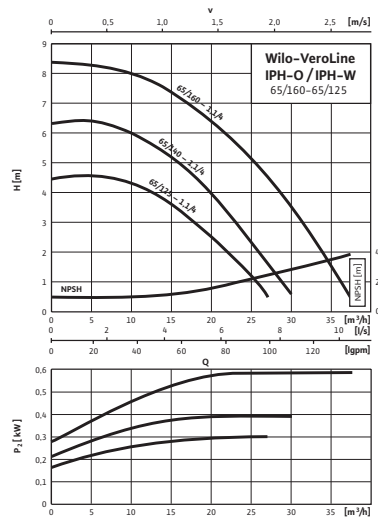

Courbe caractéristique de la pompe

VeroLine-IPH-O/-W 80/140 - 80/160, 4-pôles

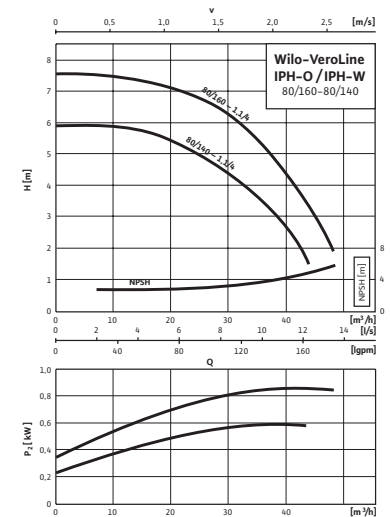

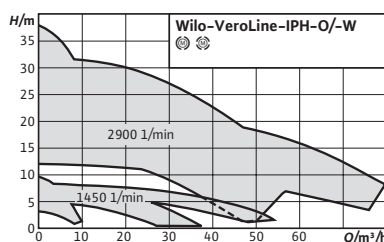
**Accessoires**

Protection moteur

Page

339

Wilo-VeroLine-IPH-O

Conception

Pompe à moteur ventilé de construction Inline avec raccord par brides

Utilisation

Pour le transport de fluide thermique dans des systèmes industriels de circulation fermés

Dénomination

Exemple	IPH-O 65/125-1,1/4
IPH-O	Pompe Inline pour le fluide thermique
65	Diamètre nominal DN du raccord de tuyau
125	Diamètre de la roue
1,1	Puissance nominale du moteur P2 en kW
4	Nombre de pôles

Vos avantages

- Garniture mécanique à refroidissement interne, indépendante du sens de rotation
- Nombreuses applications grâce à une large plage de température moyenne sans pièce d'usure supplémentaire

Contenu de la livraison

- Pompe
- Notice de montage et de mise en service
- Contre-bride à souder
- Garnitures plates

Remarques

- Moteurs de classe d'efficacité énergétique IE3 pour puissances nominales du moteur $\geq 0,75$ kW.

Groupe de prix : PG3

Informations de commande (types à 2 pôles)						
Types	Classe d'efficacité du moteur	Diamètre nominal de la bride	Puissance nominale du moteur	Poids net approx.	N° d'art.	
			P_2 kW	m kg		EUR
VeroLine-IPH-O 32/125-0,75/2	IE3	DN 32	0,75	26	2121296	7.426,-
VeroLine-IPH-O 20/160-1,1/2	IE3	DN 20	1,1	33	2121295	7.221,-
VeroLine-IPH-O 65/110-2,2/2	IE3	DN 65	2,2	54	2121298	9.198,-
VeroLine-IPH-O 65/125-2,2/2	IE3	DN 65	2,2	54	2121299	9.198,-

☎ = contacter Wilo

Sous réserve de modifications techniques. Tous les prix s'entendent Hors Taxes, applicables au 1er juin 2022.

Informations de commande (types à 2 pôles)

Types	Classe d'efficacité du moteur	Diamètre nominal de la bride	Puissance nominale du moteur	Poids net approx.	N° d'art.	
			P_2 kW	m kg		EUR
VeroLine-IPH-O 80/110-2,2/2	IE3	DN 80	2,2	56	2121302	9.819,-
VeroLine-IPH-O 32/170-2,2/2	IE3	DN 32	2,2	42	2121297	7.947,-
VeroLine-IPH-O 65/140-4/2	IE3	DN 65	4	72	2121300	11.056,-
VeroLine-IPH-O 65/160-4/2	IE3	DN 65	4	72	2121301	11.056,-
VeroLine-IPH-O 80/140-4/2	IE3	DN 80	4	80	2121303	12.118,-

Informations de commande (types à 4 pôles)

Types	Classe d'efficacité du moteur	Diamètre nominal de la bride	Puissance nominale du moteur	Poids net approx.	N° d'art.	
			P_2 kW	m kg		EUR
VeroLine-IPH-O 32/125-0.18/4	IE2	DN 32	0,18	23	4089399	6.303,-
VeroLine-IPH-O 20/160-0.37/4	IE2	DN 20	0,37	28	4089398	6.975,-
VeroLine-IPH-O 32/170-0.37/4	IE2	DN 32	0,37	30	4089400	7.507,-
VeroLine-IPH-O 65/125-1,1/4	IE3	DN 65	1,1	44	2121290	8.786,-
VeroLine-IPH-O 65/140-1,1/4	IE3	DN 65	1,1	44	2121291	8.952,-
VeroLine-IPH-O 65/160-1,1/4	IE3	DN 65	1,1	44	2121292	9.094,-
VeroLine-IPH-O 80/140-1,1/4	IE3	DN 80	1,1	46	2121293	9.848,-
VeroLine-IPH-O 80/160-1,1/4	IE3	DN 80	1,1	59	2121294	10.222,-

Courbe caractéristique de la pompe

VeroLine-IPH-O/-W 20/160, 2-pôles

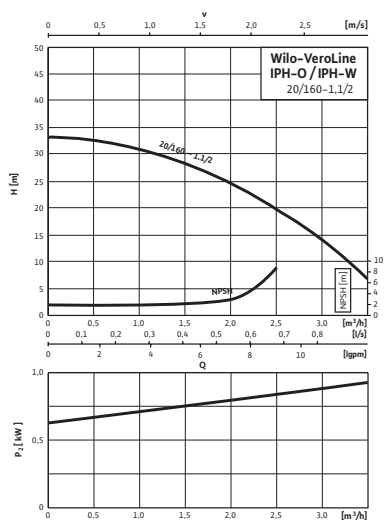

Courbe caractéristique de la pompe

VeroLine-IPH-O/-W 32/125 - 32/170, 2-pôles

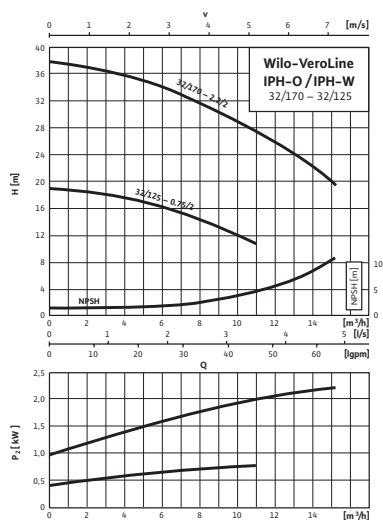

Courbe caractéristique de la pompe

VeroLine-IPH-O/-W 65/110 - 65/160, 2-pôles

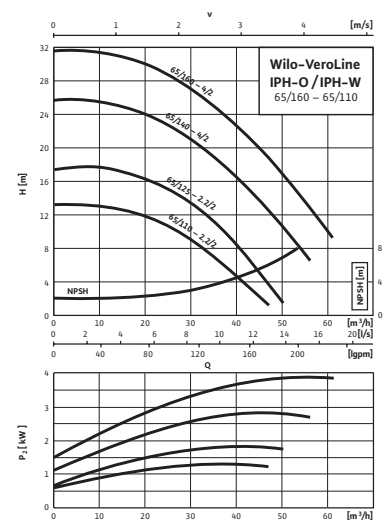

Courbe caractéristique de la pompe

VeroLine-IPH-O/-W 80/110 - 80/140, 2-pôles

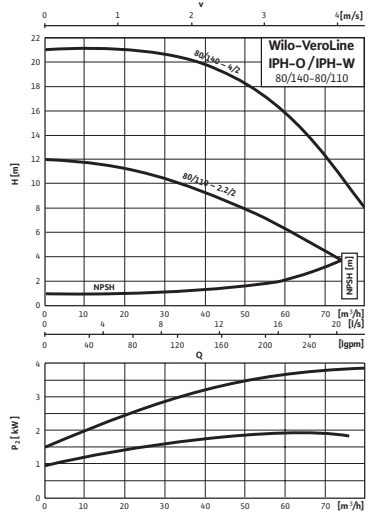

Courbe caractéristique de la pompe

VeroLine-IPH-O/-W 20/160-0,37/4, 4-pôles

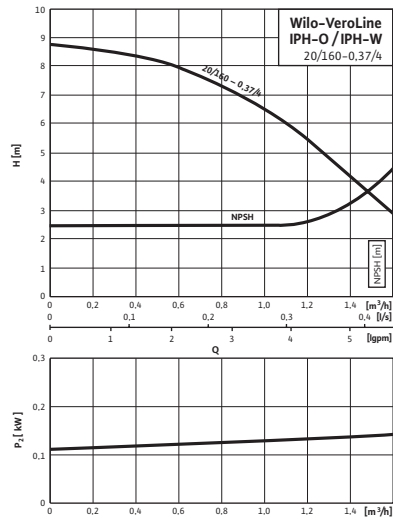

Courbe caractéristique de la pompe

VeroLine-IPH-O/-W 32/125-0,18/4 - 32/170-0,37/4, 4-pôles

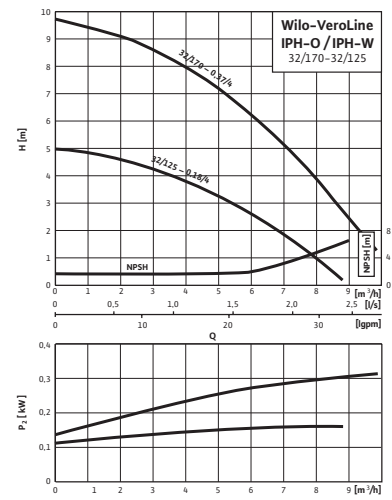

Courbe caractéristique de la pompe

VeroLine-IPH-O/-W 65/125 - 65/160, 4-pôles

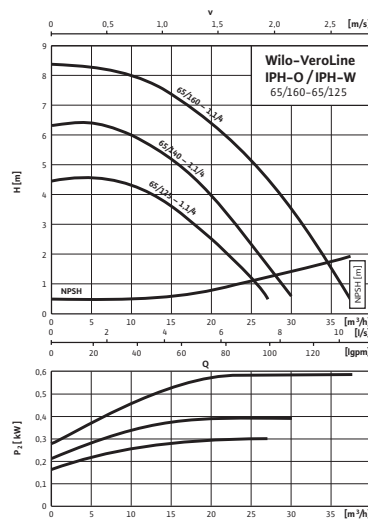

Courbe caractéristique de la pompe

VeroLine-IPH-O/-W 80/140 - 80/160, 4-pôles

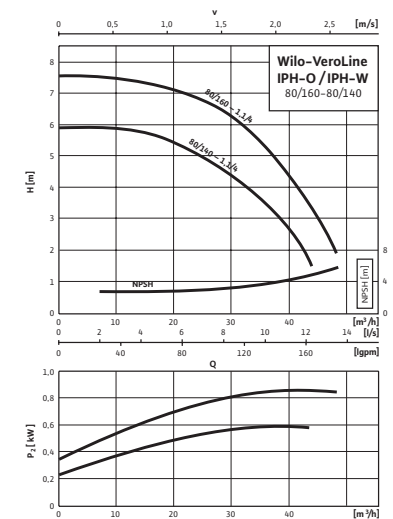

☎ = contacter Wilo

Sous réserve de modifications techniques. Tous les prix s'entendent Hors Taxes, applicables au 1er juin 2022.

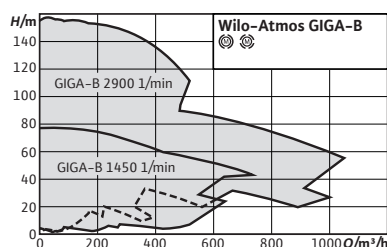
**Accessoires****Page**

Montage mural/montage sur fondation	309
Protection moteur	339
Contrôle des pompes SC/FC-HVAC	330

Wilo-Atmos GIGA-B

Conception

Pompe monobloc à moteur ventilé avec raccord à brides

Utilisation

Pour le pompage d'eau de chauffage (selon VDI 2035), de mélanges eau-glycol ainsi que d'eau froide et de refroidissement sans matières abrasives dans les installations de chauffage, d'eau froide et d'eau de refroidissement.

Dénomination

Exemple	B 40/160-7,5/2
B	Pompe monobloc
40	Diamètre nominal DN du raccord de tuyau (bride de refoulement)
160	Diamètre nominal de roue
7,5	Puissance nominale P2 en kW
2	Nombre de pôles

Contenu de la livraison

- Pompe
- Notice de montage et de mise en service

Options

- Variante ...-L1 avec roue en bronze (moyennant supplément)
- Variante ...-L4 avec roue en acier inoxydable (moyennant supplément)
- Variante ...-P6 avec design « back pull-out » et garniture mécanique à cartouche (moyennant supplément)
- Autres tensions, autres fréquences et homologation ATEX sur demande

Vos avantages

- Économie d'énergie grâce à des hydrauliques de pompe modernes et à l'utilisation de moteurs IE3
- Approche globale dans diverses applications grâce aux différents matériaux de roue, aux options de moteur supplémentaires et aux garnitures mécaniques variées
- Installation aisée grâce aux pieds de série et aux blocs de support facultatifs
- Entretien aisé et conception conviviale avec un design « back pull-out » facultatif et une garniture mécanique à cartouche pour les grands types de pompe
- Le revêtement par cataphorèse de tous les composants en fonte assure longévité et forte résistance à la corrosion
- Bonne adaptation aux besoins des utilisateurs par ses performances et ses dimensions normalisées selon EN 733 (DIN pour pompes normalisées)

Remarques générales – directive ErP (« éco-conception »)

L'indice de rendement minimal MEI de la gamme de pompes est $\geq 0,4$. Pour de plus amples informations concernant les valeurs MEI de chaque type de pompe, voir : Catalogue Wilo en ligne, disponible à l'adresse www.wilo.com/fr/fr/

Caractéristiques techniques (gamme)

Indice de rendement minimal (MEI) 0.4

Domaine d'application admissible

Température du fluide T -20...140 °CPression de service maximale PN 16 bar

Raccordement électrique

Alimentation réseau 3~400 V, 50 Hz

Caractéristiques du moteur

Classe de protection IP55

Classe d'isolation F

Caractéristiques techniques (gamme)

Matériaux

Matériau du corps de pompe 5.1301/EN-GJL-250, revêtement cataphorèse (KTL)

Roue Fonte / Bronze

Arbre acier inoxydable

Garniture mécanique AQ1EGG

Diagramme caractéristique

Wilo-Atmos GIGA-B 2pl



Diagramme caractéristique

Wilo-Atmos GIGA-B 4pl

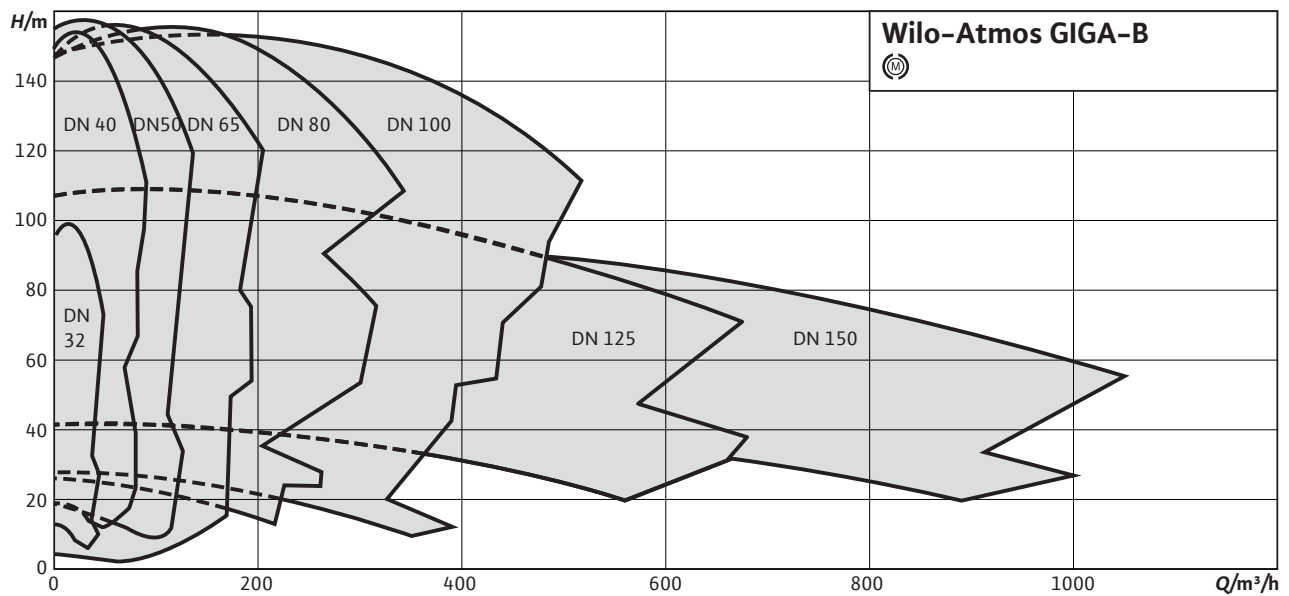
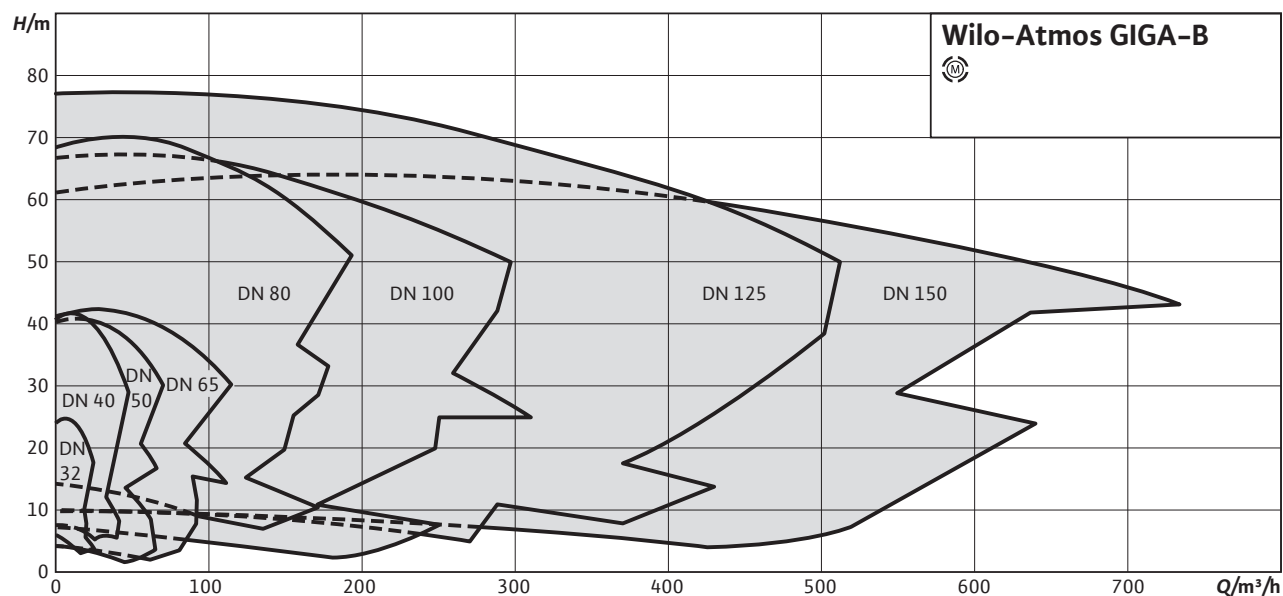

Groupe de prix : PG3

Informations de commande (types à 2 pôles)

Types	Classe d'efficacité du moteur	Puissance nominale du moteur	Poids net approx.	N° d'art.	Groupe GRD	
		P_2 kW	m kg		EUR	
Atmos GIGA-B 32/85-1,1/2	IE3	1,1	45	9126730	1.602,-	12
Atmos GIGA-B 32/85.1-0,75/2	IE3	0,75	41	9139949	1.677,-	12
Atmos GIGA-B 32/95-1,5/2	IE3	1,5	53	9126729	1.747,-	12
Atmos GIGA-B 32/95.1-1,1/2	IE3	1,1	44	9139948	1.762,-	12
Atmos GIGA-B 32/105-2,2/2	IE3	2,2	56	9126728	1.747,-	12
Atmos GIGA-B 32/105.1-1,5/2	IE3	1,5	53	9139947	1.832,-	12
Atmos GIGA-B 32/115-3/2	IE3	3	60	9126727	1.991,-	12
Atmos GIGA-B 32/115.1-2,2/2	IE3	2,2	55	9139946	1.906,-	12
Atmos GIGA-B 32/125-3/2	IE3	3	60	2214131	1.991,-	12
Atmos GIGA-B 32/125-4/2	IE3	4	67	9126726	2.193,-	12
Atmos GIGA-B 32/125.1-3/2	IE3	3	59	9139945	1.981,-	12
Atmos GIGA-B 32/130.1-1,5/2	IE3	1,5	60	9139960	1.771,-	12
Atmos GIGA-B 32/140.1-2,2/2	IE3	2,2	63	9139959	1.878,-	12
Atmos GIGA-B 32/150-4/2	IE3	4	73	2213833	2.034,-	12
Atmos GIGA-B 32/150.1-3/2	IE3	3	66	9139958	1.990,-	12
Atmos GIGA-B 32/160-5,5/2	IE3	5,5	97	2213832	2.570,-	12
Atmos GIGA-B 32/160.1-4/2	IE3	4	74	9139957	2.107,-	12
Atmos GIGA-B 32/190-5,5/2	IE3	5,5	104	2213835	2.601,-	12
Atmos GIGA-B 32/200-7,5/2	IE3	7,5	107	2213834	3.076,-	12
Atmos GIGA-B 32/225-7,5/2	IE3	7,5	121	9140066	3.288,-	12
Atmos GIGA-B 32/230-11/2	IE3	11	165	9140065	3.518,-	12
Atmos GIGA-B 32/230.1-5,5/2	IE3	5,5	118	9126724	2.600,-	12
Atmos GIGA-B 32/240-15/2	IE3	15	184	9140064	3.797,-	12
Atmos GIGA-B 32/240.1-7,5/2	IE3	7,5	121	9126723	3.161,-	12

☎ = contacter Wilo

Sous réserve de modifications techniques. Tous les prix s'entendent Hors Taxes, applicables au 1er juin 2022.

Groupe de prix : PG3

Informations de commande (types à 2 pôles)						
Types	Classe d'efficacité du moteur	Puissance nominale du moteur	Poids net approx.	N° d'art.	Groupe GRD	
					P_2 kW	m kg
Atmos GIGA-B 32/250-3/4	IE3	3	101	9140060	2.093,-	12
Atmos GIGA-B 32/250-18,5/2	IE3	18,5	201	9140063	4.183,-	12
Atmos GIGA-B 32/250.1-11/2	IE3	11	165	9126721	3.585,-	12
Atmos GIGA-B 40/95-2,2/2	IE3	2,2	58	2213841	1.735,-	12
Atmos GIGA-B 40/105-3/2	IE3	3	62	2213840	2.103,-	12
Atmos GIGA-B 40/115-4/2	IE3	4	69	2213839	2.226,-	12
Atmos GIGA-B 40/125-4/2	IE3	4	69	2214124	2.226,-	12
Atmos GIGA-B 40/125-5,5/2	IE3	5,5	95	2213838	2.463,-	12
Atmos GIGA-B 40/130-4/2	IE3	4	76	2213845	2.299,-	12
Atmos GIGA-B 40/140-5,5/2	IE3	5,5	100	2213844	2.607,-	12
Atmos GIGA-B 40/150-7,5/2	IE3	7,5	103	2213843	2.983,-	12
Atmos GIGA-B 40/160-7,5/2	IE3	7,5	103	2214139	2.983,-	12
Atmos GIGA-B 40/160-11/2	IE3	11	145	2213842	3.198,-	12
Atmos GIGA-B 40/190-11/2	IE3	11	154	2213851	3.688,-	12
Atmos GIGA-B 40/200-11/2	IE3	11	154	2214142	3.688,-	12
Atmos GIGA-B 40/200-15/2	IE3	15	173	2213850	4.137,-	12
Atmos GIGA-B 40/220-15/2	IE3	15	187	2213858	4.255,-	12
Atmos GIGA-B 40/230-18,5/2	IE3	18,5	204	2213857	4.531,-	12
Atmos GIGA-B 40/240-18,5/2	IE3	18,5	204	2214144	4.531,-	12
Atmos GIGA-B 40/240-22/2	IE3	22	292	2213856	5.565,-	12
Atmos GIGA-B 40/250-22/2	IE3	22	292	2214143	5.565,-	12
Atmos GIGA-B 40/250-30/2	IE3	30	338	2213855	6.877,-	12
Atmos GIGA-B 40/285-30/2	IE3	30	379	9140213	7.722,-	13
Atmos GIGA-B 40/295-37/2	IE3	37	409	9140212	9.266,-	13
Atmos GIGA-B 40/305-37/2	IE3	37	409	2214195	9.266,-	13
Atmos GIGA-B 40/305-45/2	IE3	45	450	9140211	11.118,-	13
Atmos GIGA-B 40/315-45/2	IE3	45	450	2214178	11.119,-	13
Atmos GIGA-B 40/315-55/2	IE3	55	503	9140210	13.342,-	13
Atmos GIGA-B 50/95-3/2	IE3	3	64	2213865	2.023,-	12
Atmos GIGA-B 50/105-4/2	IE3	4	71	2213864	2.185,-	12
Atmos GIGA-B 50/115-5,5/2	IE3	5,5	97	2213863	2.570,-	12
Atmos GIGA-B 50/125-7,5/2	IE3	7,5	100	2213862	2.704,-	12
Atmos GIGA-B 50/140-5,5/2	IE3	5,5	103	2213871	2.619,-	12
Atmos GIGA-B 50/150-7,5/2	IE3	7,5	106	2213870	3.055,-	12
Atmos GIGA-B 50/160-11/2	IE3	11	147	2213869	3.492,-	12
Atmos GIGA-B 50/170-11/2	IE3	11	160	2213878	3.787,-	12
Atmos GIGA-B 50/180-15/2	IE3	15	179	2213877	4.255,-	12
Atmos GIGA-B 50/190-18,5/2	IE3	18,5	196	2213876	4.746,-	12
Atmos GIGA-B 50/200-18,5/2	IE3	18,5	196	2214137	4.746,-	12
Atmos GIGA-B 50/200-22/2	IE3	22	283	2213875	5.565,-	12
Atmos GIGA-B 50/230-18,5/2	IE3	18,5	202	2214145	5.085,-	12
Atmos GIGA-B 50/230-22/2	IE3	22	290	2213881	6.483,-	12
Atmos GIGA-B 50/240-30/2	IE3	30	336	2213880	8.728,-	12
Atmos GIGA-B 50/250-30/2	IE3	30	336	2214140	8.728,-	12
Atmos GIGA-B 50/250-37/2	IE3	37	366	2213879	8.947,-	12
Atmos GIGA-B 50/285-37/2	IE3	37	413	9140225	9.393,-	13

☎ = contacter Wilo

Sous réserve de modifications techniques. Tous les prix s'entendent Hors Taxes, applicables au 1er juin 2022.

Informations de commande (types à 2 pôles)						Groupe de prix : PG3	
Types	Classe d'efficacité du moteur	Puissance nominale du moteur	Poids net approx.	N° d'art.	Groupe GRD		
		P_2 kW	m kg		EUR		
Atmos GIGA-B 50/295-37/2	IE3	37	413	2214200	9.395,-	13	
Atmos GIGA-B 50/295-45/2	IE3	45	452	9140224	11.273,-	13	
Atmos GIGA-B 50/305-45/2	IE3	45	452	2214199	11.272,-	13	
Atmos GIGA-B 50/305-55/2	IE3	55	504	9140223	13.527,-	13	
Atmos GIGA-B 50/315-75/2	IE3	75	653	9140222	16.230,-	13	
Atmos GIGA-B 65/95-4/2	IE3	4	77	2213888	2.356,-	12	
Atmos GIGA-B 65/105-5,5/2	IE3	5,5	102	2213887	2.781,-	12	
Atmos GIGA-B 65/115-7,5/2	IE3	7,5	105	2213886	3.164,-	12	
Atmos GIGA-B 65/125-11/2	IE3	11	147	2213885	3.834,-	12	
Atmos GIGA-B 65/140-11/2	IE3	11	151	2213894	4.038,-	12	
Atmos GIGA-B 65/150-15/2	IE3	15	170	2213893	4.311,-	12	
Atmos GIGA-B 65/160-15/2	IE3	15	170	2214134	4.311,-	12	
Atmos GIGA-B 65/160-18,5/2	IE3	18,5	187	2213892	4.593,-	12	
Atmos GIGA-B 65/170-15/2	IE3	15	183	2214126	4.333,-	12	
Atmos GIGA-B 65/170-18,5/2	IE3	18,5	200	2213898	4.800,-	12	
Atmos GIGA-B 65/180-18,5/2	IE3	18,5	200	2214125	4.800,-	12	
Atmos GIGA-B 65/180-22/2	IE3	22	288	2213897	5.620,-	12	
Atmos GIGA-B 65/190-30/2	IE3	30	336	2213896	7.418,-	12	
Atmos GIGA-B 65/200-30/2	IE3	30	336	2214123	7.418,-	12	
Atmos GIGA-B 65/200-37/2	IE3	37	366	2213895	7.794,-	12	
Atmos GIGA-B 65/215-22/2	IE3	22	309	9140197	5.585,-	13	
Atmos GIGA-B 65/225-30/2	IE3	30	359	9140196	6.935,-	13	
Atmos GIGA-B 65/230-37/2	IE3	37	385	9140195	8.927,-	13	
Atmos GIGA-B 65/240-37/2	IE3	37	385	2214196	8.928,-	13	
Atmos GIGA-B 65/240-45/2	IE3	45	431	9140194	10.362,-	13	
Atmos GIGA-B 65/250-45/2	IE3	45	431	2214185	10.362,-	13	
Atmos GIGA-B 65/250-55/2	IE3	55	484	9140192	12.177,-	13	
Atmos GIGA-B 65/295-75/2	IE3	75	660	9140047	15.779,-	13	
Atmos GIGA-B 65/305-75/2	IE3	75	660	2214182	15.779,-	13	
Atmos GIGA-B 65/305-90/2	IE3	90	660	9140046	17.969,-	13	
Atmos GIGA-B 65/315-110/2	IE3	110	1115	9140045	20.729,-	13	
Atmos GIGA-B 80/120-11/2	IE3	11	157	2213913	4.800,-	12	
Atmos GIGA-B 80/130-15/2	IE3	15	176	2213912	5.294,-	12	
Atmos GIGA-B 80/140-18,5/2	IE3	18,5	193	2213911	6.183,-	12	
Atmos GIGA-B 80/150-22/2	IE3	22	280	2213910	7.309,-	12	
Atmos GIGA-B 80/160-22/2	IE3	22	280	2214133	7.309,-	12	
Atmos GIGA-B 80/160-30/2	IE3	30	331	2213909	7.857,-	12	
Atmos GIGA-B 80/165-22/2	IE3	22	299	2213922	7.309,-	13	
Atmos GIGA-B 80/170-30/2	IE3	30	345	2213921	7.964,-	13	
Atmos GIGA-B 80/180-37/2	IE3	37	375	2213920	9.067,-	13	
Atmos GIGA-B 80/190-45/2	IE3	45	417	2213919	10.565,-	13	
Atmos GIGA-B 80/200-45/2	IE3	45	417	2214170	10.565,-	13	
Atmos GIGA-B 80/200-55/2	IE3	55	471	2213918	12.403,-	13	
Atmos GIGA-B 80/215-37/2	IE3	37	389	9140202	9.279,-	13	
Atmos GIGA-B 80/220-37/2	IE3	37	389	2214194	9.279,-	13	
Atmos GIGA-B 80/220-45/2	IE3	45	435	9140201	10.702,-	13	

☎ = contacter Wilo

Sous réserve de modifications techniques. Tous les prix s'entendent Hors Taxes, applicables au 1er juin 2022.

Groupe de prix : PG3

Informations de commande (types à 2 pôles)						
Types	Classe d'efficacité du moteur	Puissance nominale du moteur	Poids net approx.	N° d'art.	Groupe GRD	
		P_2 kW	m kg		EUR	
Atmos GIGA-B 80/230-45/2	IE3	45	435	2214193	10.703,-	13
Atmos GIGA-B 80/230-55/2	IE3	55	490	9140200	12.566,-	13
Atmos GIGA-B 80/240-75/2	IE3	75	640	9140199	14.818,-	13
Atmos GIGA-B 80/250-75/2	IE3	75	640	2214181	14.820,-	13
Atmos GIGA-B 80/250-90/2	IE3	90	644	9140198	17.136,-	13
Atmos GIGA-B 80/275-75/2	IE3	75	660	2160700	14.818,-	13
Atmos GIGA-B 80/285-75/2	IE3	75	667	2214192	14.820,-	13
Atmos GIGA-B 80/285-90/2	IE3	90	660	2160699	17.784,-	13
Atmos GIGA-B 80/295-110/2	IE3	110	1115	2160698	21.341,-	13
Atmos GIGA-B 80/305-110/2	IE3	110	1122	2214190	21.341,-	13
Atmos GIGA-B 80/305-132/2	IE3	132	1166	2160697	25.609,-	13
Atmos GIGA-B 80/315-132/2	IE3	132	1173	2214179	25.609,-	14
Atmos GIGA-B 80/315-160/2	IE3	160	1196	2160696	28.145,-	14
Atmos GIGA-B 100/130-15/2	IE3	15	195	2216688	5.401,-	13
Atmos GIGA-B 100/140-18,5/2	IE3	18,5	212	2213931	6.438,-	13
Atmos GIGA-B 100/150-22/2	IE3	22	300	2213930	7.418,-	13
Atmos GIGA-B 100/160-30/2	IE3	30	348	2213929	8.075,-	13
Atmos GIGA-B 100/165-30/2	IE3	30	357	9139904	7.993,-	13
Atmos GIGA-B 100/175-37/2	IE3	37	385	9139903	9.715,-	13
Atmos GIGA-B 100/180-37/2	IE3	37	385	2214168	9.715,-	13
Atmos GIGA-B 100/180-45/2	IE3	45	429	9139902	10.328,-	13
Atmos GIGA-B 100/190-55/2	IE3	55	483	9139901	12.033,-	13
Atmos GIGA-B 100/200-55/2	IE3	55	483	2214160	12.032,-	13
Atmos GIGA-B 100/200-75/2	IE3	75	633	9139900	14.471,-	13
Atmos GIGA-B 100/210-55/2	IE3	55	527	9139910	12.252,-	13
Atmos GIGA-B 100/220-75/2	IE3	75	675	9139909	14.840,-	13
Atmos GIGA-B 100/230-75/2	IE3	75	649	2214166	14.839,-	13
Atmos GIGA-B 100/230-90/2	IE3	90	650	9139908	16.695,-	13
Atmos GIGA-B 100/240-110/2	IE3	110	1080	9139907	20.381,-	13
Atmos GIGA-B 100/250-110/2	IE3	110	1103	2214164	20.382,-	13
Atmos GIGA-B 100/250-132/2	IE3	132	1131	9139906	23.879,-	13
Atmos GIGA-B 100/295-110/2	IE3	110	1131	2214187	20.405,-	13
Atmos GIGA-B 100/295-132/2	IE3	132	1183	9140054	23.463,-	13
Atmos GIGA-B 100/305-132/2	IE3	132	1183	2214186	23.465,-	14
Atmos GIGA-B 100/305-160/2	IE3	160	1205	9140053	28.662,-	14
Atmos GIGA-B 100/315-160/2	IE3	160	1205	2214180	28.663,-	14
Atmos GIGA-B 100/315-200/2	IE3	200	1498	9140052	34.239,-	14
Atmos GIGA-B 125/170-45/2	IE3	45	449	9139914	10.057,-	13
Atmos GIGA-B 125/180-55/2	IE3	55	501	9139913	12.430,-	13
Atmos GIGA-B 125/190-75/2	IE3	75	651	9139912	14.336,-	13
Atmos GIGA-B 125/200-75/2	IE3	75	651	2214169	14.336,-	13
Atmos GIGA-B 125/200-90/2	IE3	90	651	9139911	16.076,-	13
Atmos GIGA-B 125/210-75/2	IE3	75	692	2160705	14.453,-	13
Atmos GIGA-B 125/220-75/2	IE3	75	665	2214157	14.455,-	13
Atmos GIGA-B 125/220-90/2	IE3	90	690	2160704	16.380,-	13
Atmos GIGA-B 125/230-110/2	IE3	110	1095	2160703	20.055,-	14

☎ = contacter Wilo

Sous réserve de modifications techniques. Tous les prix s'entendent Hors Taxes, applicables au 1er juin 2022.

Groupe de prix : PG3

Informations de commande (types à 2 pôles)						
Types	Classe d'efficacité du moteur	Puissance nominale du moteur	Poids net approx.	N° d'art.	EUR	Groupe GRD
		P_2 kW	m kg			
Atmos GIGA-B 125/240-110/2	IE3	110	1121	2214155	20.054,-	14
Atmos GIGA-B 125/240-132/2	IE3	132	1145	2160702	23.369,-	14
Atmos GIGA-B 125/250-132/2	IE3	132	1172	2214154	23.367,-	14
Atmos GIGA-B 125/250-160/2	IE3	160	1193	2160701	28.617,-	14
Atmos GIGA-B 150/180-75/2	IE3	75	680	9139923	16.754,-	13
Atmos GIGA-B 150/190-90/2	IE3	90	680	9139922	18.598,-	13
Atmos GIGA-B 150/200-110/2	IE3	110	1134	9139921	22.168,-	13
Atmos GIGA-B 150/210-90/2	IE3	90	699	2151513	24.135,-	14
Atmos GIGA-B 150/220-110/2	IE3	110	1151	2151512	25.738,-	14
Atmos GIGA-B 150/230-132/2	IE3	132	1202	2151511	31.384,-	14
Atmos GIGA-B 150/240-160/2	IE3	160	1224	2151510	34.242,-	14
Atmos GIGA-B 150/250-200/2	IE3	200	1499	2151509	35.676,-	14

Groupe de prix : PG3

Informations de commande (types à 4 pôles)						
Types	Classe d'efficacité du moteur	Puissance nominale du moteur	Poids net approx.	N° d'art.	EUR	Groupe GRD
		P_2 kW	m kg			
Atmos GIGA-B 32/105-0,25/4	CL2	0,25	36	9126739	1.231,-	12
Atmos GIGA-B 32/115-0,37/4	CL2	0,37	36	9126738	1.231,-	12
Atmos GIGA-B 32/115.1-0,25/4	IE2	0,25	35	9139941	1.197,-	12
Atmos GIGA-B 32/125-0,55/4	CL2	0,55	40	9126737	1.441,-	12
Atmos GIGA-B 32/125.1-0,37/4	IE2	0,37	36	9139940	1.219,-	12
Atmos GIGA-B 32/140.1-0,25/4	IE2	0,25	43	9139953	1.256,-	12
Atmos GIGA-B 32/150-0,37/4	IE3	0,37	42	2213831	1.284,-	12
Atmos GIGA-B 32/150.1-0,37/4	IE2	0,37	43	9139952	1.305,-	12
Atmos GIGA-B 32/160-0,55/4	IE3	0,55	46	2213830	1.531,-	12
Atmos GIGA-B 32/160.1-0,55/4	IE2	0,55	47	9139951	1.452,-	12
Atmos GIGA-B 32/170.1-0,25/4	IE2	0,25	50	9139965	1.337,-	12
Atmos GIGA-B 32/180.1-0,37/4	IE3	0,37	49	9139964	1.451,-	12
Atmos GIGA-B 32/190-0,75/4	IE3	0,75	57	2213837	1.647,-	12
Atmos GIGA-B 32/190.1-0,55/4	IE2	0,55	55	9139963	1.543,-	12
Atmos GIGA-B 32/200-1,1/4	IE3	1,1	65	2213836	1.709,-	12
Atmos GIGA-B 32/200.1-0,75/4	IE3	0,75	59	9139962	1.584,-	12
Atmos GIGA-B 32/220.1-0,55/4	CL2	0,55	65	9126735	1.555,-	12
Atmos GIGA-B 32/230-1,5/4	IE3	1,5	81	9140058	1.893,-	12
Atmos GIGA-B 32/230.1-0,75/4	CL2	0,75	69	9126734	1.679,-	12
Atmos GIGA-B 32/240-2,2/4	IE3	2,2	93	9140057	2.010,-	12
Atmos GIGA-B 32/250-2,2/4	IE3	2,2	93	2214149	2.011,-	12
Atmos GIGA-B 40/95-0,25/4	IE2	0,25	38	9126714	1.588,-	12
Atmos GIGA-B 40/105-0,37/4	IE2	0,37	39	9126713	1.668,-	12
Atmos GIGA-B 40/115-0,55/4	IE2	0,55	43	9126712	1.668,-	12
Atmos GIGA-B 40/125-0,75/4	IE3	0,75	46	9126711	1.725,-	12
Atmos GIGA-B 40/140-0,55/4	IE3	0,55	48	2213848	1.672,-	12
Atmos GIGA-B 40/150-0,75/4	IE3	0,75	52	2213847	1.725,-	12
Atmos GIGA-B 40/160-1,1/4	IE3	1,1	60	2213846	1.776,-	12

☎ = contacter Wilo

Sous réserve de modifications techniques. Tous les prix s'entendent Hors Taxes, applicables au 1er juin 2022.

Groupe de prix : PG3

Informations de commande (types à 4 pôles)						
Types	Classe d'efficacité du moteur	Puissance nominale du moteur	Poids net approx.	N° d'art.	Groupe GRD	
					P_2 kW	m kg
Atmos GIGA-B 40/180-1,1/4	IE3	1,1	69	2213854	1.789,-	12
Atmos GIGA-B 40/190-1,5/4	IE3	1,5	71	2213853	1.808,-	12
Atmos GIGA-B 40/200-1,5/4	IE3	1,5	71	2214141	1.808,-	12
Atmos GIGA-B 40/200-2,2/4	IE3	2,2	79	2213852	2.089,-	12
Atmos GIGA-B 40/230-1,5/4	IE3	1,5	85	2213861	1.983,-	12
Atmos GIGA-B 40/240-2,2/4	IE3	2,2	96	2213860	2.111,-	12
Atmos GIGA-B 40/250-3/4	IE3	3	104	2213859	2.111,-	12
Atmos GIGA-B 40/295-4/4	IE3	4	148	9140207	2.486,-	13
Atmos GIGA-B 40/305-5,5/4	IE3	5,5	189	9140205	2.524,-	13
Atmos GIGA-B 40/315-7,5/4	IE3	7,5	198	9140204	2.636,-	13
Atmos GIGA-B 50/95-0,37/4	IE2	0,37	41	9126719	1.555,-	12
Atmos GIGA-B 50/105-0,55/4	IE2	0,55	45	9126718	1.690,-	12
Atmos GIGA-B 50/115-0,75/4	IE3	0,75	48	9126717	1.734,-	12
Atmos GIGA-B 50/125-1,1/4	IE3	1,1	56	9126716	1.753,-	12
Atmos GIGA-B 50/140-0,75/4	IE3	0,75	56	2213868	1.769,-	12
Atmos GIGA-B 50/150-1,1/4	IE3	1,1	63	2213867	1.772,-	12
Atmos GIGA-B 50/160-1,5/4	IE3	1,5	65	2213866	1.789,-	12
Atmos GIGA-B 50/180-1,5/4	IE3	1,5	69	2213874	1.802,-	12
Atmos GIGA-B 50/190-2,2/4	IE3	2,2	79	2213873	1.860,-	12
Atmos GIGA-B 50/200-2,2/4	IE3	2,2	79	2214136	1.860,-	12
Atmos GIGA-B 50/200-3/4	IE3	3	87	2213872	2.228,-	12
Atmos GIGA-B 50/230-3/4	IE3	3	102	2213884	2.249,-	12
Atmos GIGA-B 50/240-3/4	IE3	3	102	2214138	2.249,-	12
Atmos GIGA-B 50/240-4/4	IE3	4	109	2213883	2.495,-	12
Atmos GIGA-B 50/250-4/4	IE3	4	109	2214150	2.495,-	12
Atmos GIGA-B 50/250-5,5/4	IE3	5,5	146	2213882	3.320,-	12
Atmos GIGA-B 50/295-5,5/4	IE3	5,5	193	9140219	3.447,-	13
Atmos GIGA-B 50/305-7,5/4	IE3	7,5	199	9140217	3.567,-	13
Atmos GIGA-B 50/315-11/4	IE3	11	219	9140216	3.751,-	13
Atmos GIGA-B 65/105-0,55/4	IE2	0,55	50	9132649	1.588,-	12
Atmos GIGA-B 65/115-0,75/4	IE3	0,75	53	9132648	1.665,-	12
Atmos GIGA-B 65/125-1,1/4	IE3	1,1	61	9132647	1.752,-	12
Atmos GIGA-B 65/140-1,5/4	IE3	1,5	69	2213891	1.853,-	12
Atmos GIGA-B 65/150-1,1/4	IE3	1,1	67	2213890	1.799,-	12
Atmos GIGA-B 65/160-2,2/4	IE3	2,2	79	2213889	1.918,-	12
Atmos GIGA-B 65/180-2,2/4	IE3	2,2	84	2213901	2.144,-	12
Atmos GIGA-B 65/190-3/4	IE3	3	92	2213900	2.781,-	12
Atmos GIGA-B 65/200-3/4	IE3	3	92	2214122	2.781,-	12
Atmos GIGA-B 65/200-4/4	IE3	4	99	2213899	2.880,-	12
Atmos GIGA-B 65/230-4/4	IE3	4	128	2213904	2.896,-	13
Atmos GIGA-B 65/240-5,5/4	IE3	5,5	169	2213903	3.448,-	13
Atmos GIGA-B 65/250-7,5/4	IE3	7,5	178	2213902	3.513,-	13
Atmos GIGA-B 65/295-7,5/4	IE3	7,5	201	2157063	3.799,-	13
Atmos GIGA-B 65/305-11/4	IE3	11	220	2157061	3.951,-	13
Atmos GIGA-B 65/315-15/4	IE3	15	243	2157060	4.108,-	13
Atmos GIGA-B 80/130-1,1/4	IE3	1,1	73	2213908	2.089,-	12

☎ = contacter Wilo

Sous réserve de modifications techniques. Tous les prix s'entendent Hors Taxes, applicables au 1er juin 2022.

Informations de commande (types à 4 pôles)						Groupe de prix : PG3	
Types	Classe d'efficacité du moteur	Puissance nominale du moteur	Poids net approx.	N° d'art.	EUR	Groupe GRD	
		P_2 kW	m kg				
Atmos GIGA-B 80/140-1,5/4	IE3	1,5	75	2213907	2.258,-	12	
Atmos GIGA-B 80/150-2,2/4	IE3	2,2	85	2213906	2.409,-	12	
Atmos GIGA-B 80/160-3/4	IE3	3	93	2213905	2.781,-	12	
Atmos GIGA-B 80/170-3/4	IE3	3	107	2213917	2.820,-	13	
Atmos GIGA-B 80/180-4/4	IE3	4	114	2213916	2.966,-	13	
Atmos GIGA-B 80/190-5,5/4	IE3	5,5	154	2213915	3.386,-	13	
Atmos GIGA-B 80/200-5,5/4	IE3	5,5	154	2214121	3.386,-	13	
Atmos GIGA-B 80/200-7,5/4	IE3	7,5	163	2213914	3.506,-	13	
Atmos GIGA-B 80/240-7,5/4	IE3	7,5	182	2213924	3.578,-	13	
Atmos GIGA-B 80/250-7,5/4	IE3	7,5	182	2214146	3.578,-	13	
Atmos GIGA-B 80/250-11/4	IE3	11	199	2213923	3.732,-	13	
Atmos GIGA-B 80/285-11/4	IE3	11	222	9139898	4.105,-	13	
Atmos GIGA-B 80/295-15/4	IE3	15	245	9139897	4.640,-	13	
Atmos GIGA-B 80/305-18,5/4	IE3	18,5	307	9139896	5.242,-	13	
Atmos GIGA-B 80/315-18,5/4	IE3	18,5	314	2214147	5.242,-	13	
Atmos GIGA-B 80/315-22/4	IE3	22	330	9139895	5.922,-	13	
Atmos GIGA-B 80/370-18,5/4	IE3	18,5	375	2160884	6.100,-	14	
Atmos GIGA-B 80/370-22/4	IE3	22	398	2151493	6.895,-	14	
Atmos GIGA-B 80/380-22/4	IE3	22	398	2160883	6.895,-	14	
Atmos GIGA-B 80/380-30/4	IE3	30	460	2151492	7.791,-	14	
Atmos GIGA-B 80/390-30/4	IE3	30	460	2160882	7.791,-	14	
Atmos GIGA-B 80/390-37/4	IE3	37	563	2151491	8.802,-	14	
Atmos GIGA-B 80/390-37/4-P6	IE3	37	596	9143358	9.246,-	15	
Atmos GIGA-B 80/400-37/4	IE3	37	563	2160881	8.802,-	14	
Atmos GIGA-B 80/400-37/4-P6	IE3	37	596	9143357	9.246,-	15	
Atmos GIGA-B 80/400-45/4	IE3	45	543	2151490	9.948,-	14	
Atmos GIGA-B 80/400-45/4-P6	IE3	45	577	9143356	10.391,-	15	
Atmos GIGA-B 100/140-2,2/4	IE3	2,2	103	2213928	2.666,-	13	
Atmos GIGA-B 100/150-3/4	IE3	3	111	2213927	2.817,-	13	
Atmos GIGA-B 100/160-4/4	IE3	4	118	2213926	3.051,-	13	
Atmos GIGA-B 100/180-4/4	IE3	4	126	2213934	3.125,-	13	
Atmos GIGA-B 100/190-5,5/4	IE3	5,5	166	2213933	3.748,-	13	
Atmos GIGA-B 100/200-7,5/4	IE3	7,5	175	2213932	3.996,-	13	
Atmos GIGA-B 100/230-7,5/4	IE3	7,5	192	2213937	4.181,-	13	
Atmos GIGA-B 100/240-11/4	IE3	11	208	2213936	5.019,-	13	
Atmos GIGA-B 100/250-15/4	IE3	15	231	2213935	6.394,-	13	
Atmos GIGA-B 100/285-15/4	IE3	15	261	2213942	6.394,-	13	
Atmos GIGA-B 100/295-18,5/4	IE3	18,5	323	2213941	6.633,-	13	
Atmos GIGA-B 100/305-18,5/4	IE3	18,5	323	2214148	6.633,-	13	
Atmos GIGA-B 100/305-22/4	IE3	22	346	2213940	6.983,-	13	
Atmos GIGA-B 100/315-30/4	IE3	30	409	2213939	7.981,-	13	
Atmos GIGA-B 100/380-30/4	IE3	30	469	2214198	8.187,-	14	
Atmos GIGA-B 100/380-37/4	IE3	37	572	2160673	9.644,-	14	
Atmos GIGA-B 100/380-37/4-P6	IE3	37	605	9143361	10.086,-	15	
Atmos GIGA-B 100/390-37/4	IE3	37	572	2214197	9.643,-	14	
Atmos GIGA-B 100/390-45/4	IE3	45	553	2160672	10.904,-	14	

☎ = contacter Wilo

Sous réserve de modifications techniques. Tous les prix s'entendent Hors Taxes, applicables au 1er juin 2022.

Groupe de prix : PG3

Informations de commande (types à 4 pôles)						
Types	Classe d'efficacité du moteur	Puissance nominale du moteur	Poids net approx.	N° d'art.	Groupe GRD	
		P_2 kW	m kg		EUR	
Atmos GIGA-B 100/390-45/4-P6	IE3	45	586	9143360	11.346,-	15
Atmos GIGA-B 100/400-45/4	IE3	45	553	2214163	10.904,-	14
Atmos GIGA-B 100/400-45/4-P6	IE3	45	562	2216670	11.346,-	15
Atmos GIGA-B 100/400-55/4	IE3	55	711	2160671	12.315,-	14
Atmos GIGA-B 100/400-55/4-P6	IE3	55	748	9143359	12.757,-	15
Atmos GIGA-B 125/170-5,5/4	IE3	5,5	184	2213947	3.983,-	13
Atmos GIGA-B 125/180-7,5/4	IE3	7,5	193	2213946	4.430,-	13
Atmos GIGA-B 125/190-11/4	IE3	11	215	2213945	5.358,-	13
Atmos GIGA-B 125/200-11/4	IE3	11	215	2214130	5.358,-	13
Atmos GIGA-B 125/200-15/4	IE3	15	238	2213944	5.790,-	13
Atmos GIGA-B 125/220-11/4	IE3	11	220	2213951	5.373,-	13
Atmos GIGA-B 125/230-15/4	IE3	15	243	2213950	5.903,-	13
Atmos GIGA-B 125/240-15/4	IE3	15	243	2214129	5.903,-	13
Atmos GIGA-B 125/240-18,5/4	IE3	18,5	304	2213949	6.580,-	13
Atmos GIGA-B 125/250-18,5/4	IE3	18,5	304	2214132	6.580,-	13
Atmos GIGA-B 125/250-22/4	IE3	22	327	2213948	8.348,-	13
Atmos GIGA-B 125/272-15/4	IE3	15	290	2214127	5.978,-	14
Atmos GIGA-B 125/272-18,5/4	IE3	18,5	351	2160681	8.358,-	14
Atmos GIGA-B 125/285-18,5/4	IE3	18,5	351	2214128	7.467,-	14
Atmos GIGA-B 125/285-22/4	IE3	22	374	2160680	9.107,-	14
Atmos GIGA-B 125/295-30/4	IE3	30	433	2160679	10.545,-	14
Atmos GIGA-B 125/305-30/4	IE3	30	433	2214159	10.739,-	14
Atmos GIGA-B 125/305-37/4	IE3	37	537	9135340	11.132,-	14
Atmos GIGA-B 125/305-37/4-P6	IE3	37	560	2160678	11.720,-	15
Atmos GIGA-B 125/315-37/4	IE3	37	537	2214158	11.468,-	14
Atmos GIGA-B 125/315-45/4	IE3	45	518	9135339	12.666,-	14
Atmos GIGA-B 125/315-45/4-P6	IE3	45	541	2160677	13.274,-	15
Atmos GIGA-B 125/360-37/4	IE3	37	598	9135345	11.654,-	14
Atmos GIGA-B 125/360-37/4-P6	IE3	37	627	2160687	12.249,-	15
Atmos GIGA-B 125/370-37/4	IE3	37	598	2214162	12.006,-	14
Atmos GIGA-B 125/370-45/4	IE3	45	579	9135343	13.211,-	14
Atmos GIGA-B 125/370-45/4-P6	IE3	45	608	2160686	13.827,-	15
Atmos GIGA-B 125/380-45/4	IE3	45	579	2214161	13.611,-	14
Atmos GIGA-B 125/380-55/4	IE3	55	748	9135341	15.384,-	14
Atmos GIGA-B 125/380-55/4-P6	IE3	55	783	2160685	16.028,-	15
Atmos GIGA-B 125/390-75/4	IE3	75	778	9135344	17.499,-	14
Atmos GIGA-B 125/390-75/4-P6	IE3	75	814	2160684	18.172,-	15
Atmos GIGA-B 125/400-75/4	IE3	75	778	2214153	18.027,-	14
Atmos GIGA-B 125/400-90/4	IE3	90	818	9135342	19.019,-	14
Atmos GIGA-B 125/400-90/4-P6	IE3	90	854	2160683	19.711,-	15
Atmos GIGA-B 150/180-7,5/4	IE3	7,5	222	9132653	6.624,-	13
Atmos GIGA-B 150/190-11/4	IE3	11	244	9132652	6.862,-	13
Atmos GIGA-B 150/200-15/4	IE3	15	267	9132651	7.553,-	13
Atmos GIGA-B 150/210-11/4	IE3	11	259	2151506	7.079,-	14
Atmos GIGA-B 150/220-15/4	IE3	15	282	2151505	7.908,-	14
Atmos GIGA-B 150/230-18,5/4	IE3	18,5	344	2151504	8.080,-	14

☎ = contacter Wilo

Sous réserve de modifications techniques. Tous les prix s'entendent Hors Taxes, applicables au 1er juin 2022.

Informations de commande (types à 4 pôles)						Groupes de prix : PG3
Types	Classe d'efficacité du moteur	Puissance nominale du moteur	Poids net approx.	N° d'art.	Groupes GRD	
		P_2 kW	m kg		EUR	
Atmos GIGA-B 150/240-22/4	IE3	22	367	2151503	8.822,-	14
Atmos GIGA-B 150/250-22/4	IE3	22	371	2214135	8.823,-	14
Atmos GIGA-B 150/250-30/4	IE3	30	428	2151502	10.247,-	14
Atmos GIGA-B 150/275-22/4	IE3	22	397	2160693	9.882,-	14
Atmos GIGA-B 150/285-30/4	IE3	30	457	2160692	11.720,-	14
Atmos GIGA-B 150/295-37/4	IE3	37	561	9135348	12.658,-	14
Atmos GIGA-B 150/295-37/4-P6	IE3	37	584	2160691	13.267,-	15
Atmos GIGA-B 150/305-37/4	IE3	37	561	2214152	13.042,-	14
Atmos GIGA-B 150/305-45/4	IE3	45	542	9135347	13.788,-	14
Atmos GIGA-B 150/305-45/4-P6	IE3	45	565	2160690	14.410,-	15
Atmos GIGA-B 150/315-45/4	IE3	45	542	2214151	14.204,-	14
Atmos GIGA-B 150/315-55/4	IE3	55	713	9135346	16.029,-	14
Atmos GIGA-B 150/315-55/4-P6	IE3	55	739	2160689	16.683,-	15
Atmos GIGA-B 150/370-55/4	IE3	55	759	9139936	18.278,-	14
Atmos GIGA-B 150/370-55/4-P6	IE3	55	748	2214188	18.722,-	15
Atmos GIGA-B 150/380-55/4	IE3	55	759	9139935	18.278,-	14
Atmos GIGA-B 150/380-55/4-P6	IE3	55	748	2214172	18.722,-	15
Atmos GIGA-B 150/380-75/4	IE3	75	790	9139934	19.060,-	14
Atmos GIGA-B 150/380-75/4-P6	IE3	75	814	2214175	19.503,-	15
Atmos GIGA-B 150/390-75/4	IE3	75	790	9139933	19.060,-	14
Atmos GIGA-B 150/390-75/4-P6	IE3	75	814	2214191	19.504,-	15
Atmos GIGA-B 150/390-90/4	IE3	90	830	9139932	21.281,-	14
Atmos GIGA-B 150/390-90/4-P6	IE3	90	854	2214156	21.723,-	15
Atmos GIGA-B 150/400-90/4	IE3	90	830	2214173	21.282,-	14
Atmos GIGA-B 150/400-90/4-P6	IE3	90	854	2214167	21.723,-	15
Atmos GIGA-B 150/400-110/4	IE3	110	1255	9139931	26.724,-	14
Atmos GIGA-B 150/400-110/4-P6	IE3	110	1293	2214165	27.167,-	15

Informations sur les passations de commande (types à 2 pôles, garniture mécanique spéciale pour mélange eau-glycol)						Groupes de prix : PG3
Types	Classe d'efficacité du moteur	Puissance nominale du moteur	Poids net approx.	N° d'art.	Groupes GRD	
		P_2 kW	m kg		EUR	
Atmos GIGA-B 32/85-1,1/2-S1	IE3	1,1	45	2216704	1.665,-	12
Atmos GIGA-B 32/85.1-0,75/2-S1	IE3	0,75	41	2216853	1.740,-	12
Atmos GIGA-B 32/95-1,5/2-S1	IE3	1,5	53	2216703	1.809,-	12
Atmos GIGA-B 32/95.1-1,1/2-S1	IE3	1,1	44	2216852	1.822,-	12
Atmos GIGA-B 32/105-2,2/2-S1	IE3	2,2	56	2216702	1.906,-	12
Atmos GIGA-B 32/105.1-1,5/2-S1	IE3	1,5	53	2216851	1.894,-	12
Atmos GIGA-B 32/115-3/2-S1	IE3	3	60	2216701	2.052,-	12
Atmos GIGA-B 32/115.1-2,2/2-S1	IE3	2,2	55	2216850	1.967,-	12
Atmos GIGA-B 32/125-3/2-S1	IE3	3	60	2216700	2.052,-	12
Atmos GIGA-B 32/125-4/2-S1	IE3	4	67	2216699	2.255,-	12
Atmos GIGA-B 32/125.1-3/2-S1	IE3	3	59	2216849	2.043,-	12
Atmos GIGA-B 32/130.1-1,5/2-S1	IE3	1,5	60	2216860	1.833,-	12
Atmos GIGA-B 32/140.1-2,2/2-S1	IE3	2,2	63	2216859	1.939,-	12
Atmos GIGA-B 32/150-4/2-S1	IE3	4	73	2217023	2.096,-	12

☎ = contacter Wilo
Sous réserve de modifications techniques. Tous les prix s'entendent Hors Taxes, applicables au 1er juin 2022.

Groupe de prix : PG3

Informations sur les passations de commande (types à 2 pôles, garniture mécanique spéciale pour mélange eau-glycol)						
Types	Classe d'efficacité du moteur	Puissance nominale du moteur	Poids net approx.	N° d'art.	Groupe GRD	
		P_2 kW	m kg		EUR	
Atmos GIGA-B 32/150.1-3/2-S1	IE3	3	66	2216858	2.051,-	12
Atmos GIGA-B 32/160-5,5/2-S1	IE3	5,5	97	2217022	2.633,-	12
Atmos GIGA-B 32/160.1-4/2-S1	IE3	4	74	2216857	2.171,-	12
Atmos GIGA-B 32/190-5,5/2-S1	IE3	5,5	104	2217025	2.663,-	12
Atmos GIGA-B 32/200-7,5/2-S1	IE3	7,5	107	2217024	3.138,-	12
Atmos GIGA-B 32/225-7,5/2-S1	IE3	7,5	121	2216885	3.348,-	12
Atmos GIGA-B 32/230-11/2-S1	IE3	11	165	2216884	3.580,-	12
Atmos GIGA-B 32/230.1-5,5/2-S1	IE3	5,5	113	2216695	2.661,-	12
Atmos GIGA-B 32/240-15/2-S1	IE3	15	184	2216883	3.858,-	12
Atmos GIGA-B 32/240.1-7,5/2-S1	IE3	7,5	116	2216694	3.223,-	12
Atmos GIGA-B 32/250-18,5/2-S1	IE3	18,5	201	2216882	4.244,-	12
Atmos GIGA-B 32/250.1-11/2-S1	IE3	11	160	2216693	3.647,-	12
Atmos GIGA-B 40/95-2,2/2-S1	IE3	2,2	58	2217032	1.796,-	12
Atmos GIGA-B 40/105-3/2-S1	IE3	3	62	2217031	2.165,-	12
Atmos GIGA-B 40/115-4/2-S1	IE3	4	69	2217030	2.288,-	12
Atmos GIGA-B 40/125-4/2-S1	IE3	4	69	2217029	2.288,-	12
Atmos GIGA-B 40/125-5,5/2-S1	IE3	5,5	95	2217028	2.524,-	12
Atmos GIGA-B 40/130-4/2-S1	IE3	4	76	2217037	2.362,-	12
Atmos GIGA-B 40/140-5,5/2-S1	IE3	5,5	100	2217036	2.668,-	12
Atmos GIGA-B 40/150-7,5/2-S1	IE3	7,5	103	2217035	3.044,-	12
Atmos GIGA-B 40/160-7,5/2-S1	IE3	7,5	103	2217034	3.044,-	12
Atmos GIGA-B 40/160-11/2-S1	IE3	11	145	2217033	3.260,-	12
Atmos GIGA-B 40/190-11/2-S1	IE3	11	154	2217043	3.751,-	12
Atmos GIGA-B 40/200-11/2-S1	IE3	11	154	2217042	3.751,-	12
Atmos GIGA-B 40/200-15/2-S1	IE3	15	173	2217041	4.200,-	12
Atmos GIGA-B 40/220-15/2-S1	IE3	15	187	2217053	4.316,-	12
Atmos GIGA-B 40/230-18,5/2-S1	IE3	18,5	204	2217052	4.592,-	12
Atmos GIGA-B 40/240-18,5/2-S1	IE3	18,5	204	2217051	4.592,-	12
Atmos GIGA-B 40/240-22/2-S1	IE3	22	292	2217050	5.626,-	12
Atmos GIGA-B 40/250-22/2-S1	IE3	22	292	2217049	5.626,-	12
Atmos GIGA-B 40/250-30/2-S1	IE3	30	338	2217048	6.938,-	12
Atmos GIGA-B 40/285-30/2-S1	IE3	30	379	2216915	7.833,-	13
Atmos GIGA-B 40/295-37/2-S1	IE3	37	409	2216914	9.377,-	13
Atmos GIGA-B 40/305-37/2-S1	IE3	37	409	2216913	9.377,-	13
Atmos GIGA-B 40/305-45/2-S1	IE3	45	450	2216912	11.231,-	13
Atmos GIGA-B 40/315-45/2-S1	IE3	45	450	2216911	11.231,-	13
Atmos GIGA-B 40/315-55/2-S1	IE3	55	503	2216910	13.454,-	13
Atmos GIGA-B 50/95-3/2-S1	IE3	3	64	2217060	2.084,-	12
Atmos GIGA-B 50/105-4/2-S1	IE3	4	71	2217059	2.246,-	12
Atmos GIGA-B 50/115-5,5/2-S1	IE3	5,5	97	2217058	2.633,-	12
Atmos GIGA-B 50/125-7,5/2-S1	IE3	7,5	100	2217057	2.766,-	12
Atmos GIGA-B 50/140-5,5/2-S1	IE3	5,5	103	2217066	2.680,-	12
Atmos GIGA-B 50/150-7,5/2-S1	IE3	7,5	106	2217065	3.116,-	12
Atmos GIGA-B 50/160-11/2-S1	IE3	11	147	2217064	3.554,-	12
Atmos GIGA-B 50/170-11/2-S1	IE3	11	160	2217075	3.849,-	12
Atmos GIGA-B 50/180-15/2-S1	IE3	15	179	2217074	4.316,-	12

☎ = contacter Wilo

Sous réserve de modifications techniques. Tous les prix s'entendent Hors Taxes, applicables au 1er juin 2022.

Informations sur les passations de commande (types à 2 pôles, garniture mécanique spéciale pour mélange eau-glycol)						Groupes GRD
Types	Classe d'efficacité du moteur	Puissance nominale du moteur	Poids net approx.	N° d'art.	Groupes GRD	
		P_2 kW	m kg		EUR	
Atmos GIGA-B 50/190-18,5/2-S1	IE3	18,5	196	2217073	4.807,-	12
Atmos GIGA-B 50/200-18,5/2-S1	IE3	18,5	196	2217072	4.807,-	12
Atmos GIGA-B 50/200-22/2-S1	IE3	22	283	2217071	5.626,-	12
Atmos GIGA-B 50/230-18,5/2-S1	IE3	18,5	202	2217080	5.147,-	12
Atmos GIGA-B 50/230-22/2-S1	IE3	22	290	2217079	6.544,-	12
Atmos GIGA-B 50/240-30/2-S1	IE3	30	336	2217078	8.789,-	12
Atmos GIGA-B 50/250-30/2-S1	IE3	30	336	2217077	8.789,-	12
Atmos GIGA-B 50/250-37/2-S1	IE3	37	366	2217076	9.008,-	12
Atmos GIGA-B 50/285-37/2-S1	IE3	37	413	2216924	9.505,-	13
Atmos GIGA-B 50/295-37/2-S1	IE3	37	413	2216923	9.505,-	13
Atmos GIGA-B 50/295-45/2-S1	IE3	45	452	2216922	11.384,-	13
Atmos GIGA-B 50/305-45/2-S1	IE3	45	452	2216921	11.384,-	13
Atmos GIGA-B 50/305-55/2-S1	IE3	55	504	2216920	13.638,-	13
Atmos GIGA-B 50/315-75/2-S1	IE3	75	653	2216919	16.344,-	13
Atmos GIGA-B 65/95-4/2-S1	IE3	4	77	2217089	2.417,-	12
Atmos GIGA-B 65/105-5,5/2-S1	IE3	5,5	102	2217088	2.844,-	12
Atmos GIGA-B 65/115-7,5/2-S1	IE3	7,5	105	2217087	3.227,-	12
Atmos GIGA-B 65/125-11/2-S1	IE3	11	147	2217086	3.896,-	12
Atmos GIGA-B 65/140-11/2-S1	IE3	11	151	2217096	4.099,-	12
Atmos GIGA-B 65/150-15/2-S1	IE3	15	170	2217095	4.373,-	12
Atmos GIGA-B 65/160-15/2-S1	IE3	15	170	2217094	4.373,-	12
Atmos GIGA-B 65/160-18,5/2-S1	IE3	18,5	187	2217093	4.654,-	12
Atmos GIGA-B 65/170-15/2-S1	IE3	15	183	2217103	4.394,-	12
Atmos GIGA-B 65/170-18,5/2-S1	IE3	18,5	200	2217102	4.862,-	12
Atmos GIGA-B 65/180-18,5/2-S1	IE3	18,5	200	2217101	4.862,-	12
Atmos GIGA-B 65/180-22/2-S1	IE3	22	288	2217100	5.683,-	12
Atmos GIGA-B 65/190-30/2-S1	IE3	30	336	2217099	7.480,-	12
Atmos GIGA-B 65/200-30/2-S1	IE3	30	336	2217098	7.480,-	12
Atmos GIGA-B 65/200-37/2-S1	IE3	37	366	2217097	7.855,-	12
Atmos GIGA-B 65/215-22/2-S1	IE3	22	309	2216892	5.697,-	13
Atmos GIGA-B 65/225-30/2-S1	IE3	30	359	2216891	7.046,-	13
Atmos GIGA-B 65/230-37/2-S1	IE3	37	385	2216890	9.040,-	13
Atmos GIGA-B 65/240-37/2-S1	IE3	37	385	2216889	9.040,-	13
Atmos GIGA-B 65/240-45/2-S1	IE3	45	431	2216888	10.474,-	13
Atmos GIGA-B 65/250-45/2-S1	IE3	45	431	2216887	10.474,-	13
Atmos GIGA-B 65/250-55/2-S1	IE3	55	484	2216886	12.289,-	13
Atmos GIGA-B 65/295-75/2-S1	IE3	75	660	2216877	15.891,-	13
Atmos GIGA-B 65/305-75/2-S1	IE3	75	660	2216876	15.891,-	13
Atmos GIGA-B 65/305-90/2-S1	IE3	90	660	2216875	18.082,-	13
Atmos GIGA-B 65/315-110/2-S1	IE3	110	1115	2216874	20.840,-	13
Atmos GIGA-B 80/120-11/2-S1	IE3	11	157	2217120	4.862,-	12
Atmos GIGA-B 80/130-15/2-S1	IE3	15	176	2217119	5.355,-	12
Atmos GIGA-B 80/140-18,5/2-S1	IE3	18,5	193	2217118	6.245,-	12
Atmos GIGA-B 80/150-22/2-S1	IE3	22	280	2217117	7.372,-	12
Atmos GIGA-B 80/160-22/2-S1	IE3	22	280	2217116	7.372,-	12
Atmos GIGA-B 80/160-30/2-S1	IE3	30	331	2217115	7.919,-	12

Groupe de prix : PG3

Informations sur les passations de commande (types à 2 pôles, garniture mécanique spéciale pour mélange eau-glycol)						
Types	Classe d'efficacité du moteur	Puissance nominale du moteur	Poids net approx.	N° d'art.	Groupe GRD	
		P_2 kW	m kg		EUR	
Atmos GIGA-B 80/165-22/2-S1	IE3	22	299	2217131	7.421,-	13
Atmos GIGA-B 80/170-30/2-S1	IE3	30	345	2217130	8.076,-	13
Atmos GIGA-B 80/180-37/2-S1	IE3	37	375	2217129	9.178,-	13
Atmos GIGA-B 80/190-45/2-S1	IE3	45	417	2217128	10.676,-	13
Atmos GIGA-B 80/200-45/2-S1	IE3	45	417	2217127	10.676,-	13
Atmos GIGA-B 80/200-55/2-S1	IE3	55	471	2217126	12.515,-	13
Atmos GIGA-B 80/215-37/2-S1	IE3	37	389	2216906	9.390,-	13
Atmos GIGA-B 80/220-37/2-S1	IE3	37	389	2216905	9.390,-	13
Atmos GIGA-B 80/220-45/2-S1	IE3	45	435	2216904	10.815,-	13
Atmos GIGA-B 80/230-45/2-S1	IE3	45	435	2216903	10.815,-	13
Atmos GIGA-B 80/230-55/2-S1	IE3	55	490	2216902	12.676,-	13
Atmos GIGA-B 80/240-75/2-S1	IE3	75	640	2216901	14.931,-	13
Atmos GIGA-B 80/250-75/2-S1	IE3	75	640	2216900	14.931,-	13
Atmos GIGA-B 80/250-90/2-S1	IE3	90	644	2216899	17.249,-	13
Atmos GIGA-B 80/275-75/2-S1	IE3	75	667	2216819	14.931,-	13
Atmos GIGA-B 80/285-75/2-S1	IE3	75	667	2216818	14.931,-	13
Atmos GIGA-B 80/285-90/2-S1	IE3	90	667	2216817	17.896,-	13
Atmos GIGA-B 80/295-110/2-S1	IE3	110	1122	2216816	21.453,-	13
Atmos GIGA-B 80/305-110/2-S1	IE3	110	1122	2216815	21.453,-	13
Atmos GIGA-B 80/305-132/2-S1	IE3	132	1173	2216814	25.720,-	13
Atmos GIGA-B 80/315-132/2-S1	IE3	132	1173	2216813	25.843,-	14
Atmos GIGA-B 80/315-160/2-S1	IE3	160	1196	2216812	28.380,-	14
Atmos GIGA-B 100/130-15/2-S1	IE3	15	195	2217141	5.512,-	13
Atmos GIGA-B 100/140-18,5/2-S1	IE3	18,5	212	2217140	6.549,-	13
Atmos GIGA-B 100/150-22/2-S1	IE3	22	300	2217139	7.530,-	13
Atmos GIGA-B 100/160-30/2-S1	IE3	30	348	2217138	8.186,-	13
Atmos GIGA-B 100/165-30/2-S1	IE3	30	357	2216783	8.103,-	13
Atmos GIGA-B 100/175-37/2-S1	IE3	37	385	2216782	9.827,-	13
Atmos GIGA-B 100/180-37/2-S1	IE3	37	385	2216781	9.827,-	13
Atmos GIGA-B 100/180-45/2-S1	IE3	45	429	2216780	10.441,-	13
Atmos GIGA-B 100/190-55/2-S1	IE3	55	483	2216779	12.144,-	13
Atmos GIGA-B 100/200-55/2-S1	IE3	55	483	2216778	12.144,-	13
Atmos GIGA-B 100/200-75/2-S1	IE3	75	633	2216777	14.580,-	13
Atmos GIGA-B 100/210-55/2-S1	IE3	55	501	2216790	12.362,-	13
Atmos GIGA-B 100/220-75/2-S1	IE3	75	649	2216789	14.951,-	13
Atmos GIGA-B 100/230-75/2-S1	IE3	75	649	2216788	14.951,-	13
Atmos GIGA-B 100/230-90/2-S1	IE3	90	650	2216787	16.807,-	13
Atmos GIGA-B 100/240-110/2-S1	IE3	110	1103	2216786	20.494,-	13
Atmos GIGA-B 100/250-110/2-S1	IE3	110	1103	2216785	20.494,-	13
Atmos GIGA-B 100/250-132/2-S1	IE3	132	1154	2216784	23.991,-	13
Atmos GIGA-B 100/295-110/2-S1	IE3	110	1131	2216870	20.517,-	13
Atmos GIGA-B 100/295-132/2-S1	IE3	132	1183	2216869	23.576,-	13
Atmos GIGA-B 100/305-132/2-S1	IE3	132	1183	2216868	23.700,-	14
Atmos GIGA-B 100/305-160/2-S1	IE3	160	1205	2216867	28.898,-	14
Atmos GIGA-B 100/315-160/2-S1	IE3	160	1205	2216866	28.898,-	14
Atmos GIGA-B 100/315-200/2-S1	IE3	200	1479	2216865	34.474,-	14

☎ = contacter Wilo

Sous réserve de modifications techniques. Tous les prix s'entendent Hors Taxes, applicables au 1er juin 2022.

Groupe de prix : PG3

Informations sur les passations de commande (types à 2 pôles, garniture mécanique spéciale pour mélange eau-glycol)						
Types	Classe d'efficacité du moteur	Puissance nominale du moteur	Poids net approx.	N° d'art.	Groupe GRD	
		P_2 kW	m kg		EUR	
Atmos GIGA-B 125/170-45/2-S1	IE3	45	449	2216795	10.168,-	13
Atmos GIGA-B 125/180-55/2-S1	IE3	55	501	2216794	12.543,-	13
Atmos GIGA-B 125/190-75/2-S1	IE3	75	651	2216793	14.448,-	13
Atmos GIGA-B 125/200-75/2-S1	IE3	75	651	2216792	14.448,-	13
Atmos GIGA-B 125/200-90/2-S1	IE3	90	651	2216791	16.189,-	13
Atmos GIGA-B 125/210-75/2-S1	IE3	75	665	2216803	14.566,-	13
Atmos GIGA-B 125/220-75/2-S1	IE3	75	665	2216802	14.566,-	13
Atmos GIGA-B 125/220-90/2-S1	IE3	90	664	2216801	16.490,-	13
Atmos GIGA-B 125/230-110/2-S1	IE3	110	1121	2216800	20.290,-	14
Atmos GIGA-B 125/240-110/2-S1	IE3	110	1121	2216799	20.290,-	14
Atmos GIGA-B 125/240-132/2-S1	IE3	132	1172	2216798	23.602,-	14
Atmos GIGA-B 125/250-132/2-S1	IE3	132	1172	2216797	23.602,-	14
Atmos GIGA-B 125/250-160/2-S1	IE3	160	1193	2216796	28.854,-	14
Atmos GIGA-B 150/180-75/2-S1	IE3	75	680	2216806	16.867,-	13
Atmos GIGA-B 150/190-90/2-S1	IE3	90	680	2216805	18.710,-	13
Atmos GIGA-B 150/200-110/2-S1	IE3	110	1134	2216804	22.280,-	13
Atmos GIGA-B 150/210-90/2-S1	IE3	90	699	2216811	24.370,-	14
Atmos GIGA-B 150/220-110/2-S1	IE3	110	1151	2216810	25.976,-	14
Atmos GIGA-B 150/230-132/2-S1	IE3	132	1202	2216809	31.621,-	14
Atmos GIGA-B 150/240-160/2-S1	IE3	160	1224	2216808	34.477,-	14
Atmos GIGA-B 150/250-200/2-S1	IE3	200	1499	2216807	35.913,-	14

Groupe de prix : PG3

Informations sur les passations de commande (types à 4 pôles, garniture mécanique spéciale pour mélange eau-glycol)						
Types	Classe d'efficacité du moteur	Puissance nominale du moteur	Poids net approx.	N° d'art.	Groupe GRD	
		P_2 kW	m kg		EUR	
Atmos GIGA-B 32/105-0,25/4-S1	IE3	0,25	36	2216698	1.295,-	12
Atmos GIGA-B 32/115-0,37/4-S1	IE3	0,37	36	2216697	1.295,-	12
Atmos GIGA-B 32/115.1-0,25/4-S1	IE3	0,25	35	2216848	1.257,-	12
Atmos GIGA-B 32/125-0,55/4-S1	IE3	0,55	40	2216696	1.504,-	12
Atmos GIGA-B 32/125.1-0,37/4-S1	IE3	0,37	36	2216847	1.282,-	12
Atmos GIGA-B 32/140.1-0,25/4-S1	IE3	0,25	43	2216856	1.316,-	12
Atmos GIGA-B 32/150-0,37/4-S1	IE3	0,37	42	2217021	1.346,-	12
Atmos GIGA-B 32/150.1-0,37/4-S1	IE3	0,37	43	2216855	1.365,-	12
Atmos GIGA-B 32/160-0,55/4-S1	IE3	0,55	46	2217020	1.593,-	12
Atmos GIGA-B 32/160.1-0,55/4-S1	IE3	0,55	47	2216854	1.513,-	12
Atmos GIGA-B 32/170.1-0,25/4-S1	IE3	0,25	50	2216864	1.398,-	12
Atmos GIGA-B 32/180.1-0,37/4-S1	IE3	0,37	49	2216863	1.513,-	12
Atmos GIGA-B 32/190-0,75/4-S1	IE3	0,75	57	2217027	1.709,-	12
Atmos GIGA-B 32/190.1-0,55/4-S1	IE3	0,55	55	2216862	1.604,-	12
Atmos GIGA-B 32/200-1,1/4-S1	IE3	1,1	65	2217026	1.771,-	12
Atmos GIGA-B 32/200.1-0,75/4-S1	IE3	0,75	59	2216861	1.646,-	12
Atmos GIGA-B 32/220.1-0,55/4-S1	IE3	0,55	62	2216692	1.620,-	12
Atmos GIGA-B 32/230-1,5/4-S1	IE3	1,5	81	2216879	1.955,-	12
Atmos GIGA-B 32/230.1-0,75/4-S1	IE3	0,75	66	2216691	1.741,-	12

☎ = contacter Wilo

Sous réserve de modifications techniques. Tous les prix s'entendent Hors Taxes, applicables au 1er juin 2022.

Groupe de prix : PG3

Informations sur les passations de commande (types à 4 pôles, garniture mécanique spéciale pour mélange eau-glycol)						
Types	Classe d'efficacité du moteur	Puissance nominale du moteur	Poids net approx.	N° d'art.	Groupe GRD	
		P_2 kW	m kg		EUR	
Atmos GIGA-B 32/240-2,2/4-S1	IE3	2,2	93	2216878	2.072,-	12
Atmos GIGA-B 32/240.1-1,1/4-S1	IE3	1,1	74	2216690	1.878,-	12
Atmos GIGA-B 32/250-2,2/4-S1	IE3	2,2	93	2216881	2.072,-	12
Atmos GIGA-B 32/250-3/4-S1	IE3	3	101	2216880	2.155,-	12
Atmos GIGA-B 32/250.1-1,5/4-S1	IE3	1,5	76	2216689	1.944,-	12
Atmos GIGA-B 40/95-0,25/4-S1	IE3	0,25	38	2216708	1.649,-	12
Atmos GIGA-B 40/105-0,37/4-S1	IE3	0,37	39	2216707	1.732,-	12
Atmos GIGA-B 40/115-0,55/4-S1	IE3	0,55	43	2216706	1.748,-	12
Atmos GIGA-B 40/125-0,75/4-S1	IE3	0,75	46	2216705	1.788,-	12
Atmos GIGA-B 40/140-0,55/4-S1	IE3	0,55	48	2217040	1.733,-	12
Atmos GIGA-B 40/150-0,75/4-S1	IE3	0,75	52	2217039	1.786,-	12
Atmos GIGA-B 40/160-1,1/4-S1	IE3	1,1	60	2217038	1.839,-	12
Atmos GIGA-B 40/180-1,1/4-S1	IE3	1,1	69	2217047	1.852,-	12
Atmos GIGA-B 40/190-1,5/4-S1	IE3	1,5	71	2217046	1.871,-	12
Atmos GIGA-B 40/200-1,5/4-S1	IE3	1,5	71	2217045	1.871,-	12
Atmos GIGA-B 40/200-2,2/4-S1	IE3	2,2	79	2217044	2.151,-	12
Atmos GIGA-B 40/230-1,5/4-S1	IE3	1,5	85	2217056	2.044,-	12
Atmos GIGA-B 40/240-2,2/4-S1	IE3	2,2	96	2217055	2.172,-	12
Atmos GIGA-B 40/250-3/4-S1	IE3	3	104	2217054	2.172,-	12
Atmos GIGA-B 40/295-4/4-S1	IE3	4	148	2216909	2.596,-	13
Atmos GIGA-B 40/305-5,5/4-S1	IE3	5,5	189	2216908	2.635,-	13
Atmos GIGA-B 40/315-7,5/4-S1	IE3	7,5	198	2216907	2.746,-	13
Atmos GIGA-B 50/95-0,37/4-S1	IE3	0,37	41	2216712	1.620,-	12
Atmos GIGA-B 50/105-0,55/4-S1	IE3	0,55	45	2216711	1.752,-	12
Atmos GIGA-B 50/115-0,75/4-S1	IE3	0,75	48	2216710	1.796,-	12
Atmos GIGA-B 50/125-1,1/4-S1	IE3	1,1	56	2216709	1.814,-	12
Atmos GIGA-B 50/140-0,75/4-S1	IE3	0,75	56	2217063	1.831,-	12
Atmos GIGA-B 50/150-1,1/4-S1	IE3	1,1	63	2217062	1.833,-	12
Atmos GIGA-B 50/160-1,5/4-S1	IE3	1,5	65	2217061	1.852,-	12
Atmos GIGA-B 50/180-1,5/4-S1	IE3	1,5	69	2217070	1.865,-	12
Atmos GIGA-B 50/190-2,2/4-S1	IE3	2,2	79	2217069	1.922,-	12
Atmos GIGA-B 50/200-2,2/4-S1	IE3	2,2	79	2217068	1.922,-	12
Atmos GIGA-B 50/200-3/4-S1	IE3	3	87	2217067	2.289,-	12
Atmos GIGA-B 50/230-3/4-S1	IE3	3	102	2217085	2.311,-	12
Atmos GIGA-B 50/240-3/4-S1	IE3	3	102	2217084	2.311,-	12
Atmos GIGA-B 50/240-4/4-S1	IE3	4	109	2217083	2.556,-	12
Atmos GIGA-B 50/250-4/4-S1	IE3	4	109	2217082	2.556,-	12
Atmos GIGA-B 50/250-5,5/4-S1	IE3	5,5	146	2217081	3.381,-	12
Atmos GIGA-B 50/295-5,5/4-S1	IE3	5,5	193	2216918	3.559,-	13
Atmos GIGA-B 50/305-7,5/4-S1	IE3	7,5	199	2216917	3.677,-	13
Atmos GIGA-B 50/315-11/4-S1	IE3	11	219	2216916	3.861,-	13
Atmos GIGA-B 65/105-0,55/4-S1	IE3	0,55	50	2216745	1.697,-	12
Atmos GIGA-B 65/115-0,75/4-S1	IE3	0,75	53	2216744	1.776,-	12
Atmos GIGA-B 65/125-1,1/4-S1	IE3	1,1	61	2216743	1.866,-	12
Atmos GIGA-B 65/140-1,5/4-S1	IE3	1,5	69	2217092	1.915,-	12
Atmos GIGA-B 65/150-1,1/4-S1	IE3	1,1	67	2217091	1.860,-	12

☎ = contacter Wilo

Sous réserve de modifications techniques. Tous les prix s'entendent Hors Taxes, applicables au 1er juin 2022.

Informations sur les passations de commande (types à 4 pôles, garniture mécanique spéciale pour mélange eau-glycol)						
Types	Classe d'efficacité du moteur	Puissance nominale du moteur	Poids net approx.	N° d'art.	Groupe GRD	
		P_2 kW	m kg		EUR	
Atmos GIGA-B 65/160-2,2/4-S1	IE3	2,2	79	2217090	1.980,-	12
Atmos GIGA-B 65/180-2,2/4-S1	IE3	2,2	84	2217107	2.205,-	12
Atmos GIGA-B 65/190-3/4-S1	IE3	3	92	2217106	2.844,-	12
Atmos GIGA-B 65/200-3/4-S1	IE3	3	92	2217105	2.844,-	12
Atmos GIGA-B 65/200-4/4-S1	IE3	4	99	2217104	2.941,-	12
Atmos GIGA-B 65/230-4/4-S1	IE3	4	128	2217110	3.007,-	13
Atmos GIGA-B 65/240-5,5/4-S1	IE3	5,5	169	2217109	3.560,-	13
Atmos GIGA-B 65/250-7,5/4-S1	IE3	7,5	178	2217108	3.625,-	13
Atmos GIGA-B 65/295-7,5/4-S1	IE3	7,5	202	2216873	3.911,-	13
Atmos GIGA-B 65/305-11/4-S1	IE3	11	222	2216872	4.062,-	13
Atmos GIGA-B 65/315-15/4-S1	IE3	15	246	2216871	4.220,-	13
Atmos GIGA-B 80/130-1,1/4-S1	IE3	1,1	73	2217114	2.150,-	12
Atmos GIGA-B 80/140-1,5/4-S1	IE3	1,5	75	2217113	2.319,-	12
Atmos GIGA-B 80/150-2,2/4-S1	IE3	2,2	85	2217112	2.471,-	12
Atmos GIGA-B 80/160-3/4-S1	IE3	3	93	2217111	2.844,-	12
Atmos GIGA-B 80/170-3/4-S1	IE3	3	107	2217125	2.932,-	13
Atmos GIGA-B 80/180-4/4-S1	IE3	4	114	2217124	3.078,-	13
Atmos GIGA-B 80/190-5,5/4-S1	IE3	5,5	154	2217123	3.496,-	13
Atmos GIGA-B 80/200-5,5/4-S1	IE3	5,5	154	2217122	3.496,-	13
Atmos GIGA-B 80/200-7,5/4-S1	IE3	7,5	163	2217121	3.618,-	13
Atmos GIGA-B 80/240-7,5/4-S1	IE3	7,5	182	2217134	3.688,-	13
Atmos GIGA-B 80/250-7,5/4-S1	IE3	7,5	182	2217133	3.688,-	13
Atmos GIGA-B 80/250-11/4-S1	IE3	11	199	2217132	3.843,-	13
Atmos GIGA-B 80/285-11/4-S1	IE3	11	229	2216824	4.217,-	13
Atmos GIGA-B 80/295-15/4-S1	IE3	15	252	2216823	4.750,-	13
Atmos GIGA-B 80/305-18,5/4-S1	IE3	18,5	314	2216822	5.353,-	13
Atmos GIGA-B 80/315-18,5/4-S1	IE3	18,5	314	2216821	5.353,-	13
Atmos GIGA-B 80/315-22/4-S1	IE3	22	337	2216820	6.035,-	13
Atmos GIGA-B 80/370-18,5/4-S1	IE3	18,5	375	2216832	6.336,-	14
Atmos GIGA-B 80/370-22/4-S1	IE3	22	398	2216831	7.130,-	14
Atmos GIGA-B 80/380-22/4-S1	IE3	22	398	2216830	7.130,-	14
Atmos GIGA-B 80/380-30/4-S1	IE3	30	460	2216829	8.026,-	14
Atmos GIGA-B 80/390-30/4-S1	IE3	30	460	2216828	8.026,-	14
Atmos GIGA-B 80/390-37/4-P6-S1	IE3	37	596	2216927	10.840,-	15
Atmos GIGA-B 80/390-37/4-S1	IE3	37	563	2216827	9.038,-	14
Atmos GIGA-B 80/400-37/4-P6-S1	IE3	37	596	2216926	10.840,-	15
Atmos GIGA-B 80/400-37/4-S1	IE3	37	563	2216826	9.038,-	14
Atmos GIGA-B 80/400-45/4-P6-S1	IE3	45	577	2216925	11.985,-	15
Atmos GIGA-B 80/400-45/4-S1	IE3	45	543	2216825	10.183,-	14
Atmos GIGA-B 100/140-2,2/4-S1	IE3	2,2	103	2217137	2.778,-	13
Atmos GIGA-B 100/150-3/4-S1	IE3	3	111	2217136	2.927,-	13
Atmos GIGA-B 100/160-4/4-S1	IE3	4	118	2217135	3.163,-	13
Atmos GIGA-B 100/180-4/4-S1	IE3	4	126	2217144	3.237,-	13
Atmos GIGA-B 100/190-5,5/4-S1	IE3	5,5	166	2217143	3.860,-	13
Atmos GIGA-B 100/200-7,5/4-S1	IE3	7,5	175	2217142	4.107,-	13
Atmos GIGA-B 100/230-7,5/4-S1	IE3	7,5	192	2217147	4.293,-	13

Groupe de prix : PG3

Informations sur les passations de commande (types à 4 pôles, garniture mécanique spéciale pour mélange eau-glycol)						
Types	Classe d'efficacité du moteur	Puissance nominale du moteur	Poids net approx.	N° d'art.	Groupe GRD	
		P_2 kW	m kg		EUR	
Atmos GIGA-B 100/240-11/4-S1	IE3	11	208	2217146	5.130,-	13
Atmos GIGA-B 100/250-15/4-S1	IE3	15	231	2217145	6.505,-	13
Atmos GIGA-B 100/285-15/4-S1	IE3	15	261	2217152	6.505,-	13
Atmos GIGA-B 100/295-18,5/4-S1	IE3	18,5	323	2217151	6.745,-	13
Atmos GIGA-B 100/305-18,5/4-S1	IE3	18,5	323	2217150	6.745,-	13
Atmos GIGA-B 100/305-22/4-S1	IE3	22	346	2217149	7.094,-	13
Atmos GIGA-B 100/315-30/4-S1	IE3	30	409	2217148	8.092,-	13
Atmos GIGA-B 100/380-30/4-S1	IE3	30	469	2216898	8.423,-	14
Atmos GIGA-B 100/380-37/4-S1	IE3	37	572	2216897	9.878,-	14
Atmos GIGA-B 100/390-37/4-S1	IE3	37	572	2216896	9.878,-	14
Atmos GIGA-B 100/390-45/4-P6-S1	IE3	45	586	2216930	12.939,-	15
Atmos GIGA-B 100/390-45/4-S1	IE3	45	553	2216895	11.138,-	14
Atmos GIGA-B 100/400-45/4-P6-S1	IE3	45	0	2216929	12.939,-	15
Atmos GIGA-B 100/400-45/4-S1	IE3	45	553	2216894	11.138,-	14
Atmos GIGA-B 100/400-55/4-P6-S1	IE3	55	748	2216928	14.350,-	15
Atmos GIGA-B 100/400-55/4-S1	IE3	55	711	2216893	12.549,-	14
Atmos GIGA-B 125/170-5,5/4-S1	IE3	5,5	184	2217157	4.095,-	13
Atmos GIGA-B 125/180-7,5/4-S1	IE3	7,5	193	2217156	4.541,-	13
Atmos GIGA-B 125/190-11/4-S1	IE3	11	215	2217155	5.468,-	13
Atmos GIGA-B 125/200-11/4-S1	IE3	11	215	2217154	5.468,-	13
Atmos GIGA-B 125/200-15/4-S1	IE3	15	238	2217153	5.902,-	13
Atmos GIGA-B 125/220-11/4-S1	IE3	11	220	2217163	5.485,-	13
Atmos GIGA-B 125/230-15/4-S1	IE3	15	243	2217162	6.015,-	13
Atmos GIGA-B 125/240-15/4-S1	IE3	15	243	2217161	6.015,-	13
Atmos GIGA-B 125/240-18,5/4-S1	IE3	18,5	304	2217160	6.691,-	13
Atmos GIGA-B 125/250-18,5/4-S1	IE3	18,5	304	2217159	6.691,-	13
Atmos GIGA-B 125/250-22/4-S1	IE3	22	327	2217158	8.460,-	13
Atmos GIGA-B 125/272-15/4-S1	IE3	15	290	2216719	6.214,-	14
Atmos GIGA-B 125/272-18,5/4-S1	IE3	18,5	351	2216718	7.702,-	14
Atmos GIGA-B 125/285-18,5/4-S1	IE3	18,5	351	2216717	7.702,-	14
Atmos GIGA-B 125/285-22/4-S1	IE3	22	374	2216716	9.510,-	14
Atmos GIGA-B 125/295-30/4-S1	IE3	30	433	2216715	10.973,-	14
Atmos GIGA-B 125/305-30/4-S1	IE3	30	433	2216760	10.973,-	14
Atmos GIGA-B 125/305-37/4-P6-S1	IE3	37	560	2216714	12.146,-	15
Atmos GIGA-B 125/305-37/4-S1	IE3	37	537	2216759	11.703,-	14
Atmos GIGA-B 125/315-37/4-S1	IE3	37	537	2216758	11.703,-	14
Atmos GIGA-B 125/315-45/4-P6-S1	IE3	45	541	2216713	13.726,-	15
Atmos GIGA-B 125/315-45/4-S1	IE3	45	518	2216757	13.284,-	14
Atmos GIGA-B 125/360-37/4-P6-S1	IE3	37	627	2216724	12.684,-	15
Atmos GIGA-B 125/360-37/4-S1	IE3	37	598	2216768	12.242,-	14
Atmos GIGA-B 125/370-37/4-S1	IE3	37	598	2216767	12.242,-	14
Atmos GIGA-B 125/370-45/4-P6-S1	IE3	45	608	2216723	14.289,-	15
Atmos GIGA-B 125/370-45/4-S1	IE3	45	579	2216766	13.846,-	14
Atmos GIGA-B 125/380-45/4-S1	IE3	45	579	2216765	13.846,-	14
Atmos GIGA-B 125/380-55/4-P6-S1	IE3	55	783	2216722	16.525,-	15
Atmos GIGA-B 125/380-55/4-S1	IE3	55	748	2216764	16.082,-	14

☎ = contacter Wilo

Sous réserve de modifications techniques. Tous les prix s'entendent Hors Taxes, applicables au 1er juin 2022.

Informations sur les passations de commande (types à 4 pôles, garniture mécanique spéciale pour mélange eau-glycol)						
Types	Classe d'efficacité du moteur	Puissance nominale du moteur	Poids net approx.	N° d'art.	Groupe GRD	
		P_2 kW	m kg		EUR	
Atmos GIGA-B 125/390-75/4-P6-S1	IE3	75	814	2216721	18.704,-	15
Atmos GIGA-B 125/390-75/4-S1	IE3	75	778	2216763	18.261,-	14
Atmos GIGA-B 125/400-75/4-S1	IE3	75	778	2216762	18.261,-	14
Atmos GIGA-B 125/400-90/4-P6-S1	IE3	90	854	2216720	20.270,-	15
Atmos GIGA-B 125/400-90/4-S1	IE3	90	818	2216761	19.827,-	14
Atmos GIGA-B 150/180-7,5/4-S1	IE3	7,5	222	2216742	6.869,-	13
Atmos GIGA-B 150/190-11/4-S1	IE3	11	244	2216741	7.110,-	13
Atmos GIGA-B 150/200-15/4-S1	IE3	15	267	2216740	7.818,-	13
Atmos GIGA-B 150/210-11/4-S1	IE3	11	264	2216734	7.315,-	14
Atmos GIGA-B 150/220-15/4-S1	IE3	15	287	2216733	8.144,-	14
Atmos GIGA-B 150/230-18,5/4-S1	IE3	18,5	348	2216732	8.317,-	14
Atmos GIGA-B 150/240-22/4-S1	IE3	22	371	2216731	9.058,-	14
Atmos GIGA-B 150/250-22/4-S1	IE3	22	371	2216730	9.058,-	14
Atmos GIGA-B 150/250-30/4-S1	IE3	30	432	2216729	10.483,-	14
Atmos GIGA-B 150/275-22/4-S1	IE3	22	397	2216739	10.298,-	14
Atmos GIGA-B 150/285-30/4-S1	IE3	30	457	2216738	12.168,-	14
Atmos GIGA-B 150/295-37/4-P6-S1	IE3	37	584	2216737	13.719,-	15
Atmos GIGA-B 150/295-37/4-S1	IE3	37	561	2216773	13.276,-	14
Atmos GIGA-B 150/305-37/4-S1	IE3	37	561	2216772	13.276,-	14
Atmos GIGA-B 150/305-45/4-P6-S1	IE3	45	565	2216736	14.882,-	15
Atmos GIGA-B 150/305-45/4-S1	IE3	45	542	2216771	14.439,-	14
Atmos GIGA-B 150/315-45/4-S1	IE3	45	542	2216770	14.439,-	14
Atmos GIGA-B 150/315-55/4-P6-S1	IE3	55	739	2216735	17.192,-	15
Atmos GIGA-B 150/315-55/4-S1	IE3	55	713	2216769	16.749,-	14
Atmos GIGA-B 150/370-55/4-P6-S1	IE3	55	748	2216846	20.316,-	15
Atmos GIGA-B 150/370-55/4-S1	IE3	55	759	2216839	18.513,-	14
Atmos GIGA-B 150/380-55/4-P6-S1	IE3	55	748	2216845	20.316,-	15
Atmos GIGA-B 150/380-55/4-S1	IE3	55	759	2216838	18.513,-	14
Atmos GIGA-B 150/380-75/4-P6-S1	IE3	75	814	2216844	21.097,-	15
Atmos GIGA-B 150/380-75/4-S1	IE3	75	790	2216837	19.296,-	14
Atmos GIGA-B 150/390-75/4-P6-S1	IE3	75	814	2216843	21.098,-	15
Atmos GIGA-B 150/390-75/4-S1	IE3	75	790	2216836	19.297,-	14
Atmos GIGA-B 150/390-90/4-P6-S1	IE3	90	854	2216842	23.317,-	15
Atmos GIGA-B 150/390-90/4-S1	IE3	90	830	2216835	21.516,-	14
Atmos GIGA-B 150/400-90/4-P6-S1	IE3	90	854	2216841	23.317,-	15
Atmos GIGA-B 150/400-90/4-S1	IE3	90	830	2216834	21.516,-	14
Atmos GIGA-B 150/400-110/4-P6-S1	IE3	110	1293	2216840	28.761,-	15
Atmos GIGA-B 150/400-110/4-S1	IE3	110	1255	2216833	26.960,-	14

☎ = contacter Wilo
Sous réserve de modifications techniques. Tous les prix s'entendent Hors Taxes, applicables au 1er juin 2022.

Gamme

Wilo-Yonos GIGA-N

Wilo-BAC

Wilo-Atmos GIGA-N

Photo du produit



Diagramme caractéristique



Conception	Pompe monocellulaire basse pression à variation électronique avec aspiration axiale. Montée sur socle, avec raccord à brides et adaptation automatique des performances hydrauliques.	Pompe monobloc à moteur ventilé avec raccord Victaulic.	Pompe monocellulaire basse pression avec aspiration axiale, montée sur socle. Version standard avec accouplement démontable.
Utilisation	<ul style="list-style-type: none"> → Pompage d'eau de chauffage (selon VDI 2035), d'eau froide ainsi que de mélanges eau-glycol sans matières abrasives dans les installations de chauffage, d'eau froide et d'eau de refroidissement. → Applications dans l'irrigation, la technique du bâtiment, l'industrie générale, les centrales électriques, etc. 	Pour le transport de l'eau froide et de refroidissement, des mélanges eau-glycol et autres liquides sans particules abrasives.	<ul style="list-style-type: none"> → Pompage d'eau de chauffage (selon VDI 2035), d'eau froide ainsi que de mélanges eau-glycol sans matières abrasives dans les installations de chauffage, d'eau froide et d'eau de refroidissement. → Domaine de l'irrigation, la technique du bâtiment, l'industrie générale, les centrales électriques, etc.
Débit max. Q	520 m ³ /h	81 m ³ /h	1000 m ³ /h
Hauteur manométrique max. H	70 m	25 m	150 m
Vos avantages	<ul style="list-style-type: none"> → Pompe efficace grâce à l'utilisation de moteurs IE4 → Le revêtement par cathorèse de tous les composants en fonte assure longévité et forte résistance à la corrosion → Utilisation universelle possible grâce aux dimensions normalisées selon EN733 → Réglage et commande simples grâce à la technologie du bouton vert → Entretien aisé grâce à l'accouplement démontable simple et rapide de type « back pull-out » (ou démontage par l'arrière) → Interfaces en option pour connexion à la gestion technique centralisée par l'intermédiaire de modules IF 	<ul style="list-style-type: none"> → Économies d'énergie grâce à un système hydraulique et à des moteurs de haute technologie → Raccord Victaulic pour montage rapide → Dimensions optimisées de la pompe pour une capacité de remplacement maximale → Fiabilité élevée garantie par la garniture mécanique et le palier de qualité supérieure → Fonctionnement silencieux assurée par la construction moderne du moteur → En option : confort maximal lors du raccordement électrique grâce à la fiche à connexion rapide 	<ul style="list-style-type: none"> → Économie d'énergie grâce à une efficacité globale plus élevée, à un système hydraulique amélioré et à l'utilisation de moteurs IE3 → Utilisation adaptée à la distribution d'eau potable (conformité à ACS, UBA) → Le revêtement par cathorèse de tous les composants moulés assure longévité et forte résistance à la corrosion (non disponible sur la version pour eau potable) → Utilisation universelle grâce aux dimensions normalisées, aux différentes variantes de moteur et aux roues en différents matériaux → Entretien aisé grâce à l'accouplement démontable convivial en construction « démontage par l'arrière » → Grande sécurité de fonctionnement grâce à la construction améliorée de la roue pour la réduction de la pression
Caractéristiques techniques	<ul style="list-style-type: none"> → Température du fluide de -20 °C à +140 °C Alimentation réseau <ul style="list-style-type: none"> - 3~440 V -5/±10 %, 50/60 Hz - 3~400 V ± 10 %, 50/60 Hz - 3~380 V -5/±10 %, 50/60 Hz → Classe de protection IP55 → Diamètre nominal de DN 32 à DN 150 → Pression de service max. 16 bar 	<ul style="list-style-type: none"> → Plage de température admissible de -15 °C à +90 °C Alimentation réseau 3~400 V, 50 Hz (autres sur demande) → Classe de protection IP55 → Raccord Victaulic : DN 40 (60,3/48,3 mm), DN 50 (60,3 mm) ou DN 65 (76,1 mm) → Pression de service max. : 10 ou 6,5 bar (selon le modèle) 	<ul style="list-style-type: none"> → Plage de température admissible de -20 °C à +140 °C Alimentation réseau triphasée 3~400 V, 50 Hz → Classe de protection IP55 → Diamètre nominal de DN 32 à DN 150 → Pression de service max. 16 bar

Sous réserve de modifications techniques. Tous les prix s'entendent Hors Taxes, applicables au 1er juin 2022.

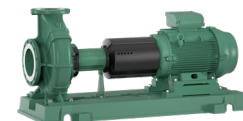
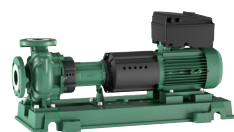
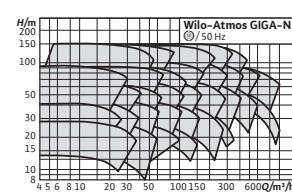
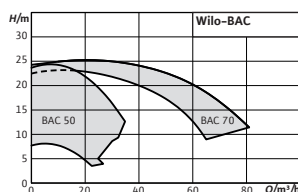
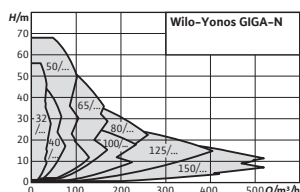
☎ = contacter Wilo

Gamme

Wilo-CronoNorm-NLG

Wilo-SCP

Wilo-Atmos TERA-SCH

Photo du produit



Diagramme caractéristique



Conception	Pompe monocellulaire basse pression avec aspiration axiale, montée sur socle.	Pompe avec corps à séparation axial montée sur plaque de fondation	Pompe avec corps à séparation axiale, montée sur bâti de base
Utilisation	<ul style="list-style-type: none"> → Pompage d'eau de chauffage (selon VDI 2035), d'eau froide ainsi que de mélanges eau-glycol sans matières abrasives dans les installations de chauffage, d'eau froide et d'eau de refroidissement. → Domaine de l'irrigation, la technique du bâtiment, l'industrie générale, les centrales électriques, etc. 	<ul style="list-style-type: none"> → Pour le pompage d'eau de chauffage selon VDI 2035, d'eau glycolée, d'eau froide et de refroidissement ainsi que d'eau sanitaire. → Domaine de la distribution de l'eau communale, de l'irrigation de la technique du bâtiment, de l'industrie générale, pour les centrales électriques, etc. 	<ul style="list-style-type: none"> → Captage d'eau brute, surpression collective et transport général dans les centrales électriques, les stations de pompage et les réseaux de distribution d'eau potable municipaux → Eau sanitaire et de refroidissement dans les centrales électriques et l'industrie → Irrigation dans l'agriculture commerciale → Pompage d'eau de chauffage (en Allemagne, conformément à VDI 2035) et de mélanges eau-glycol
Débit max. Q	2400 m³/h	3400 m³/h	4500 m³/h
Hauteur manométrique max. H	100 m	190 m	150 m
Vos avantages	<ul style="list-style-type: none"> → Coûts d'exploitation réduits grâce à un rendement optimisé → Garniture mécanique lubrifiée, indépendante du sens de rotation → Bagues d'usure remplaçables → Palier de lami noir lubrifié à vie, aux dimensions généreuses → Valeurs de NPSH faibles, excellente résistance à la cavitation 	<ul style="list-style-type: none"> → Hydraulique efficace pour grands débits jusqu'à 17 000 m³/h → Valeur NPSH faible grâce à la roue à double aspiration → Grande sécurité de processus et entretien aisé sans avoir à retirer les conduites de refoulement et d'aspiration → Niveau sonore diminué et vibrations réduites → Options : moteurs IE3/IE4 à haut rendement énergétique, homologation pour l'eau potable (KTW, ACS), revêtement Ceram CT innovant 	<ul style="list-style-type: none"> → Fonctionnement continu fiable pour une distribution efficace de l'eau potable dans de vastes réseaux de distribution d'eau – Produit configurable pour répondre à vos besoins. → Réduction des coûts énergétiques grâce à un rendement global élevé. → Procédure d'alignement pompe-moteur simplifiée grâce à un accouplement à grande tolérance optionnel et au dispositif de réglage de la position du moteur. → Fiabilité de fonctionnement accrue grâce à une nouvelle hydraulique optimisée réduisant les vibrations et le niveau sonore → Réduction du phénomène de cavitation grâce à des performances NPSH optimisées → Encombrement réduit grâce à un design compact → Disponible également en version certifiée Eau potable – Revêtement Ceram-CT en option également certifié → Revêtement Ceram-CT en option – Rendement amélioré jusqu'à 3 % → Débit standard jusqu'à 4500 m³/h
Caractéristiques techniques	<ul style="list-style-type: none"> → Plage de température admissible de -20 °C à +120 °C → Alimentation réseau triphasée 3~400 V, 50 Hz → Classe de protection IP55 → Diamètre nominal de DN 150 à DN 300 → Pression de service max. 16 bar 		<ul style="list-style-type: none"> → Température du fluide : -20 °C à +120 °C → Alimentation réseau : 3~400 V, 50 Hz → Diamètres nominaux <ul style="list-style-type: none"> – côté aspiration : DN 150 à DN 600 – côté refoulement : DN 125 à DN 450 → Pression de service max. : PN10, PN16

Sous réserve de modifications techniques. Tous les prix s'entendent Hors Taxes, applicables au 1er juin 2022.

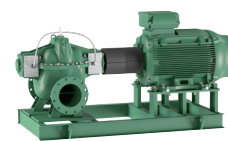
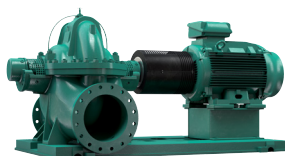
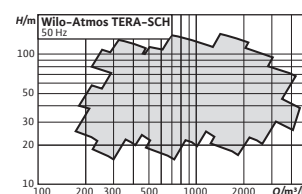
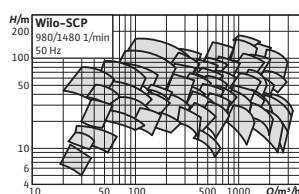
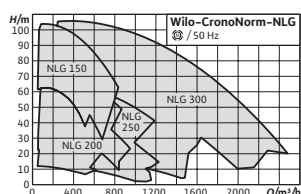
☎ = contacter Wilo

Circulateurs de bouclage ECS

De plus en plus, la qualité de l'eau est au cœur des préoccupations. Il s'agit pour nous d'une motivation supplémentaire pour développer de nouvelles solutions qui allient efficacité énergétique et préservation des ressources tout en optimisant la sécurité et l'hygiène. Le résultat : des systèmes innovants avec lesquels vos clients peuvent économiser jusqu'à 80% des coûts d'électricité et cela même en présence d'eau calcaire.



Wilo-Stratos PICO-Z

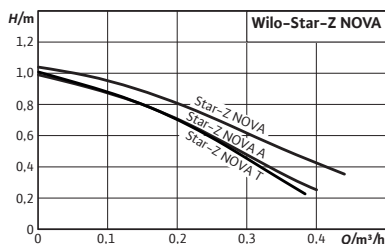

Accessoires	Page
Montage de tuyaux/raccordement par vis	303
Montage sur tuyaux/pièce de compensation	305



Wilo-Star-Z NOVA



Conception

Circulateur à rotor noyé avec raccord fileté et moteur synchrone autoprotégé

Utilisation

Installations de circulation d'eau chaude sanitaire pour le marché du bâtiment et l'industrie.

Dénomination

Exemple :	Wilo-Star-Z NOVA
Star-Z	Circulateur de bouclage eau chaude sanitaire, à rotor noyé
NOVA	Désignation du type
A	avec vanne à boisseau sphérique et clapet antiretour
T	avec vanne à boisseau sphérique, clapet antiretour, minuterie, thermostat et détection de désinfection thermique

Vos avantages

- Haut degré de sécurité d'hygiène assurée par une technologie éprouvée
- Rendement énergétique amélioré grâce à une technologie de moteur adaptée, une consommation électrique de seulement 3 – 6 watts et une coquille d'isolation thermique de série
- Installation et remplacement simples et rapides des types de pompe courants grâce au moteur de rechange flexible et au Wilo-Connector
- La version « T » offre le plus haut niveau de sécurité d'hygiène grâce à une horloge intégrée, un thermostat et une détection automatique de la désinfection thermique. Grâce à la technologie du bouton vert et à une interface utilisateur intuitive avec affichage à cristaux liquides, la version « T » est extrêmement conviviale et simple d'utilisation

Contenu de la livraison

- Circulateur
- Isolation thermique
- Wilo-Connector
- Joints d'étanchéité (seulement Star-Z NOVA A, T)
- Notice de montage et de mise en service

Options

- Star-Z-NOVA A avec vanne à boisseau sphérique et clapet antiretour
- Star-Z-NOVA T avec vanne à boisseau sphérique, clapet antiretour, horloge, thermostat et détection de la désinfection thermique

Caractéristiques techniques (gamme)

Liquides autorisés (autres liquides sur demande)

Eau potable et alimentaire suivant TrinkwV 2001	oui
---	-----

Caractéristiques techniques (gamme)

Domaine d'application admissible

Plage de température à une température ambiante max +40 °C T	+2 °C ... +65 °C
Dureté d'eau max. dans les systèmes de bouclage d'eau potable	3,57 mmol/l (20 °dH)
Pression de service maximale PN	10 bar

Caractéristiques techniques (gamme)	
Raccordement électrique	
Alimentation réseau	1~230 V, 50 Hz
Caractéristiques du moteur	
Protection moteur	non
Émission	EN 61000-6-3
Immunité	EN 61000-6-2
Classe de protection	IP42

Caractéristiques techniques (gamme)	
Classe d'isolation	F
Matériaux	
Matériau du corps de pompe	Laiton
Roue	PPE/PS-GF30
Arbre	Céramique
Matériau du palier	Carbone, imprégné de résine

Schéma de raccordement

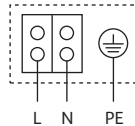

Moteur autoprotégé
Moteur monophasé (EM) 2 pôles - monophasé 230 V, 50 Hz

Groupe de prix : PG1

Informations de commande								
Types	Bride	Entraxe	Pression de service maximale	Alimentation réseau	Poids brut approx.	Nombre par palette	N° d'art.	
		<i>L0</i> mm	<i>p</i> bar		<i>m</i> kg			EUR
Star-Z NOVA	Rp ½	84	10	1~230 V, 50 Hz	0,9	320	4132760	243,-
Star-Z NOVA A	G 1	138	10	1~230 V, 50 Hz	1,1	320	4132761	269,-
Star-Z NOVA T	G 1	138	10	1~230 V, 50 Hz	1,6	270	4222650	479,-

Caractéristiques techniques (type)

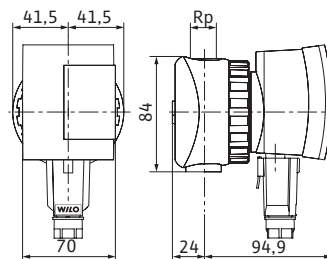
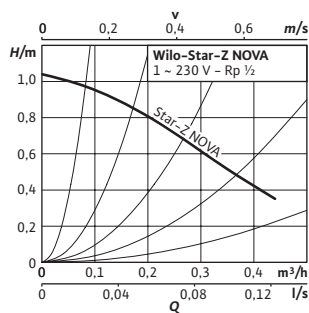

Star-Z NOVA	NOVA
Bride	Rp ½
Pression de service maximale <i>PN</i>	10 bar
Puissance absorbée <i>P₁</i>	3 - 5 W
Courant nominal <i>I_N</i>	0,05 A
Poids net approx. <i>m</i>	1 kg

Caractéristiques techniques (type)

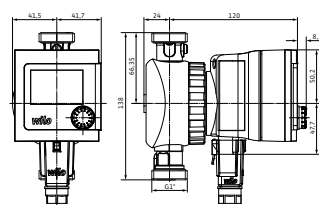
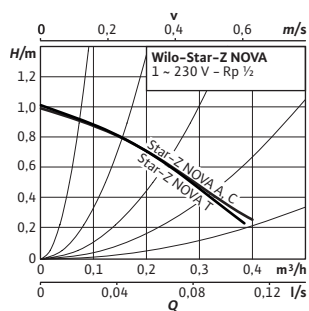

Star-Z NOVA	NOVA A	NOVA T
Bride	G 1	G 1
Pression de service maximale <i>PN</i>	10 bar	10 bar
Puissance absorbée <i>P₂</i>	3 - 5 W	5 - 7 W
Courant nominal <i>I_N</i>	0,05 A	0,05 A
Poids net approx. <i>m</i>	1 kg	1 kg

Sous réserve de modifications techniques. Tous les prix s'entendent Hors Taxes, applicables au 1er juin 2022.
 ☎ = contacter Wilo

Accessoires				
Types	Description	N° d'art.	Groupe de prix	
				EUR
Connecteur coudé	Connecteur coudé vers la gauche, avec câble de raccordement relié de façon fixe (coudé) de 2 m	4150229	PG14	25,90
Wilo-Connector	Wilo-Connector avec câble de raccordement de 2 m et fiche à contact de protection	4200870	PG14	31,80

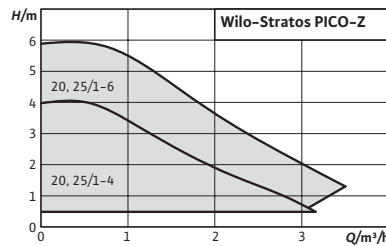

Accessoires	Page
Montage de tuyaux/raccordement par vis	303
Montage sur tuyaux/pièce de compensation	305



Wilo-Stratos PICO-Z



Conception

Circulateur à rotor noyé avec raccord fileté, moteur CE auto-protégé et régulation de puissance électronique intégrée.

Utilisation

Systèmes de bouclage d'eau chaude dans l'industrie et le génie du bâtiment.

Dénomination

Exemple : **Wilo-Stratos PICO-Z 20/1-4**
Stratos PICO Circulateur à haut rendement (pompe à raccord fileté), à variation électronique
Z/ Bouclage d'eau chaude sanitaire
20/ Diamètre nominal de raccord
1-4 Plage de hauteur manométrique nominale [m]

Vos avantages

- Mode manuel et asservi à la température pour un fonctionnement optimal
- Reconnaissance de la désinfection thermique du ballon d'eau potable
- Affichage de la consommation actuelle en watts et des kilowatts-heure cumulés ou du débit actuel et de la température
- Corps de pompe en acier inoxydable protégeant des bactéries et de la corrosion
- Wilo-Connector

Contenu de la livraison

- Circulateur
- Isolation thermique
- Wilo-Connector
- Joints
- Notice de montage et de mise en service

Caractéristiques techniques (gamme)	
Liquides autorisés (autres liquides sur demande)	
Eau potable et alimentaire suivant TrinkwV 2001	oui
Domaine d'application admissible	
Pression de service maximale PN	10 bar
Plage de température à une température ambiante max +40 °C T	+2 °C ... +70 °C
Dureté d'eau max. dans les systèmes de bouclage d'eau potable	3,57 mmol/l (20 °dH)
Raccordement électrique	
Alimentation réseau	1~230 V, 50/60 Hz
Caractéristiques du moteur	

Caractéristiques techniques (gamme)	
Protection moteur	non
Émission	EN 61000-6-3
Immunité	EN 61000-6-2
Régulation de vitesse	Convertisseur de fréquence
Classe de protection	IPX4D
Classe d'isolation	F
Matériaux	
Matériau du corps de pompe	acier inoxydable
Roue	PPE-GF30
Arbre	acier inoxydable
Matériau du palier	Carbone, imprégné de résine

Schéma de raccordement

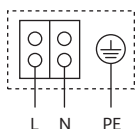

Moteur autoprotégé
Moteur monophasé (EM) 2 pôles - monophasé 230 V, 50 Hz

Groupe de prix : PG1

Informations de commande							
Types	Bride	Entraxe	Pression de service maximale	Alimentation réseau	Poids brut approx.	Nombre par palette	N° d'art.
		<i>L0</i> mm	<i>p</i> bar		<i>m</i> kg		EUR
Stratos PICO-Z 20/1-4	G 1¼	150	10	1~230 V, 50/60 Hz	2,1	146	4216470 1.032,-
Stratos PICO-Z 20/1-6	G 1¼	150	10	1~230 V, 50/60 Hz	2,1	146	4216471 1.185,-
Stratos PICO-Z 25/1-4	G 1½	180	10	1~230 V, 50/60 Hz	2,2	146	4216472 959,-
Stratos PICO-Z 25/1-6	G 1½	180	10	1~230 V, 50/60 Hz	2,2	146	4216473 1.103,-

Caractéristiques techniques (type)

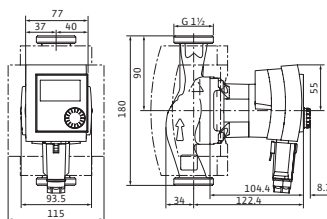
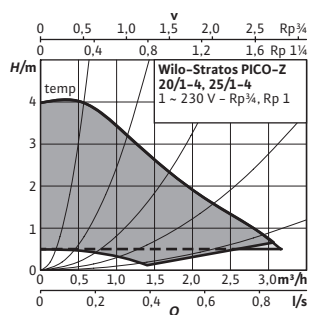

Stratos PICO-Z	20/1-4	25/1-4
Bride	G 1¼	G 1½
Pression de service maximale <i>P_N</i>	10 bar	10 bar
Puissance absorbée <i>P₁</i>	3 - 25 W	3 - 25 W
Courant nominal <i>I_N</i>	0,26 A	0,26 A
Poids net approx. <i>m</i>	2 kg	2 kg

Caractéristiques techniques (type)

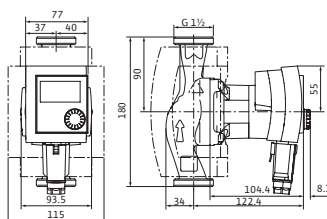
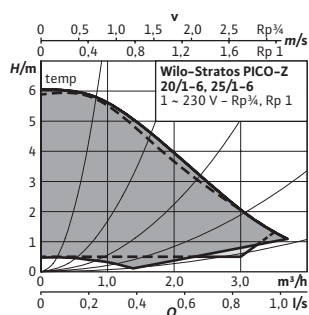

Stratos PICO-Z	20/1-6	25/1-6
Bride	G 1¼	G 1½
Pression de service maximale <i>P_N</i>	10 bar	10 bar
Puissance absorbée <i>P₁</i>	3 - 45 W	3 - 45 W
Courant nominal <i>I_N</i>	0,44 A	0,44 A
Poids net approx. <i>m</i>	2 kg	2 kg

Accessoires

Types	Description	N° d'art.	Groupe de prix	EUR
Connecteur coudé	Connecteur coudé vers la gauche, avec câble de raccordement relié de façon fixe (coudé) de 2 m	4150229	PG14	25,90
Wilo-Connector	Wilo-Connector avec câble de raccordement de 2 m et fiche à contact de protection	4200870	PG14	31,80

Sous réserve de modifications techniques. Tous les prix s'entendent Hors Taxes, applicables au 1er juin 2022.

☎ = contacter Wilo

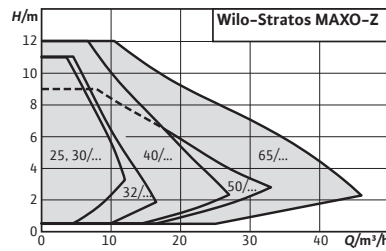

Accessoires	Page
Montage de tuyaux/raccordement par vis	303
Montage sur tuyaux/pièce de compensation	305
Modules de contrôle des pompes/interface	334



Wilo-Stratos MAXO-Z



Conception

Circulateur intelligent à rotor noyé avec raccord fileté ou raccord à brides, moteur EC avec adaptation électronique des performances hydrauliques intégrée

Utilisation

Systèmes de bouclage d'eau chaude sanitaire tous modèles, chauffages à eau chaude tous systèmes, circuits de climatisation, circuits d'eau de refroidissement fermés, installations de circulation industrielles

Dénomination

Exemple :	Wilo-Stratos MAXO-Z 40/0,5-8
Stratos MAXO	Circulateur à haut rendement (circulateur à raccord fileté ou circulateur à brides), à variation électronique
Z	Circulateur simple pour bouclage d'eau chaude sanitaire
40/	Diamètre nominal de raccordement
0,5-8	Plage de hauteur manométrique nominale [m]
-P1	version sans substances altérant le mouillage des peintures

Contenu de la livraison

- Circulateur
- Wilo-Connector optimisé
- 2 passes-câbles à vis M16 x 1,5
- Rondelles pour écrous à brides (avec diamètres nominaux de raccordement DN 32 - DN 65)
- Joints compris en cas de raccord fileté
- Isolation thermique
- Notice de montage et de mise en service

Vos avantages

- Commande intuitive grâce à des réglages prédéfinis guidés par l'application à l'aide de l'assistant de réglage et grâce à la combinaison d'un nouvel écran et d'un nouveau bouton de commande doté de la technologie du bouton vert.
- Hygiène maximale de l'eau potable et meilleur rendement énergétique grâce à la nouvelle fonction de régulation intelligente T-const.
- Prise en charge optimale de l'hygiène grâce à la détection de la désinfection thermique.
- Interfaces de communication modernes (par ex. Bluetooth) pour la connexion à des appareils mobiles, ainsi que pour la mise en réseau directe des pompes permettant la commande multi-pompes par Wilo Net.
- Confort de montage électrique maximal facilité par la large boîte à bornes et par le Wilo-Connector optimisé.

Options

- Versions spéciales pour pression de service PN 16
- Version spéciale P1 : sans substances altérant le mouillage des peintures

Caractéristiques techniques (gamme)	
Liquides autorisés (autres liquides sur demande)	
Eau potable et alimentaire suivant TrinkwV 2001	oui
Domaine d'application admissible	
Plage de température à une température ambiante max +40 °C T	-10...+110 °C
Plage de température à une température ambiante max +40 °C T	+0 °C ... +80 °C
Dureté d'eau max. dans les systèmes de bouclage d'eau potable	3,57 mmol/l (20 °dH)
Raccordement électrique	
Alimentation réseau	1~230 V, 50/60 Hz

Caractéristiques techniques (gamme)	
Caractéristiques du moteur	
Protection moteur	Protection interne contre la surchauffe et la surintensité
Émission	EN 61800-3 ; 2004+A1 ; 2012 / environnement résidentiel (C1)
Immunité	EN 61800-3 ; 2004+A1 ; 2012 / environnement industriel (C2)
Régulation de vitesse	Convertisseur de fréquence
Classe de protection	IPX4D
Classe d'isolation	F
Matériaux	
Matériau du corps de pompe	acier inoxydable
Roue	PPS-GF40
Arbre	1.4122, revêtement DLC
Matériau du palier	Carbone graphité

Schéma de raccordement

Par défaut : 1~ 230 V, 50/60 Hz, option : 3~ 230 V, 50/60 Hz

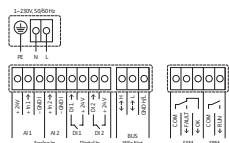

SSM: report de défauts centralisé (contact de repos selon VDI 3814, capacité de charge 1 A, 250 V ~)

Groupe de prix : PG17

Informations de commande PN 6/10							
Types	Raccordement	Indice d'efficacité énergétique (IEE)	Entraxe	Pression de service maximale	Alimentation réseau	Poids brut approx.	N° d'art.
			L0 mm	p bar		m kg	EUR
Stratos MAXO-Z 25/0,5-6	G 1½	≤ 0,18	180	10	1~230 V, 50/60 Hz	8,6	2164666 1.667,-
Stratos MAXO-Z 25/0,5-8	G 1½	≤ 0,19	180	10	1~230 V, 50/60 Hz	8,6	2164667 1.827,-
Stratos MAXO-Z 25/0,5-12	G 1½	≤ 0,19	180	10	1~230 V, 50/60 Hz	8,9	2164668 2.050,-
Stratos MAXO-Z 30/0,5-6	G 2	≤ 0,18	180	10	1~230 V, 50/60 Hz	8,6	2164669 2.321,-
Stratos MAXO-Z 30/0,5-8	G 2	≤ 0,19	180	10	1~230 V, 50/60 Hz	8,6	2164670 2.360,-
Stratos MAXO-Z 30/0,5-12	G 2	≤ 0,19	180	10	1~230 V, 50/60 Hz	8,9	2164671 2.586,-
Stratos MAXO-Z 32/0,5-8	DN 32	≤ 0,18	220	10	1~230 V, 50/60 Hz	15,2	2164672 2.704,-
Stratos MAXO-Z 32/0,5-12	DN 32	≤ 0,18	220	10	1~230 V, 50/60 Hz	15,5	2164673 3.512,-
Stratos MAXO-Z 40/0,5-8	DN 40	≤ 0,19	220	10	1~230 V, 50/60 Hz	17,9	2164674 3.327,-
Stratos MAXO-Z 40/0,5-12	DN 40	≤ 0,17	250	10	1~230 V, 50/60 Hz	21,9	2164675 4.135,-
Stratos MAXO-Z 50/0,5-9	DN 50	≤ 0,17	280	10	1~230 V, 50/60 Hz	20,1	2164676 5.191,-
Stratos MAXO-Z 65/0,5-12	DN 65	≤ 0,17	340	10	1~230 V, 50/60 Hz	37,5	2164677 6.898,-

La valeur de référence pour les circulateurs les plus performants est IEE ≤ 0,20.

Sous réserve de modifications techniques. Tous les prix s'entendent Hors Taxes, applicables au 1er juin 2022.

☎ = contacter Wilo

Groupe de prix : PG17

Informations de commande, PN 16

Types	Raccordement	Indice d'efficacité énergétique (IEE)	Entraxe	Pression de service maximale	Alimentation réseau	Poids brut approx.	N° d'art.	
			L_0 mm	p bar		m kg		EUR
Stratos MAXO-Z 25/0,5-6 PN 16	G 1½	≤ 0,18	180	16	1~230 V, 50/60 Hz	8,6	2186307	2.559,-
Stratos MAXO-Z 25/0,5-8 PN 16	G 1½	≤ 0,19	180	16	1~230 V, 50/60 Hz	8,6	2186308	2.800,-
Stratos MAXO-Z 25/0,5-12 PN 16	G 1½	≤ 0,19	180	16	1~230 V, 50/60 Hz	8,9	2186309	3.587,-
Stratos MAXO-Z 30/0,5-6 PN 16	G 2	≤ 0,18	180	16	1~230 V, 50/60 Hz	8,6	2186310	2.865,-
Stratos MAXO-Z 30/0,5-8 PN 16	G 2	≤ 0,19	180	16	1~230 V, 50/60 Hz	8,6	2186311	3.121,-
Stratos MAXO-Z 30/0,5-12 PN 16	G 2	≤ 0,19	180	16	1~230 V, 50/60 Hz	8,9	2186312	4.148,-
Stratos MAXO-Z 32/0,5-8 PN 16	DN 32	≤ 0,18	220	16	1~230 V, 50/60 Hz	15,2	2186313	3.243,-
Stratos MAXO-Z 32/0,5-12 PN 16	DN 32	≤ 0,18	220	16	1~230 V, 50/60 Hz	15,5	2186314	4.637,-
Stratos MAXO-Z 40/0,5-8 PN 16	DN 40	≤ 0,19	220	16	1~230 V, 50/60 Hz	17,9	2186315	4.877,-
Stratos MAXO-Z 40/0,5-12 PN 16	DN 40	≤ 0,17	250	16	1~230 V, 50/60 Hz	21,9	2186316	5.637,-
Stratos MAXO-Z 50/0,5-9 PN 16	DN 50	≤ 0,17	280	16	1~230 V, 50/60 Hz	20,1	2186317	6.789,-
Stratos MAXO-Z 65/0,5-12 PN 16	DN 65	≤ 0,17	340	16	1~230 V, 50/60 Hz	37,5	2186318	8.174,-

La valeur de référence pour les circulateurs les plus performants est IEE ≤ 0,20.

Caractéristiques techniques (type)

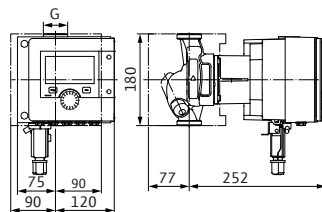
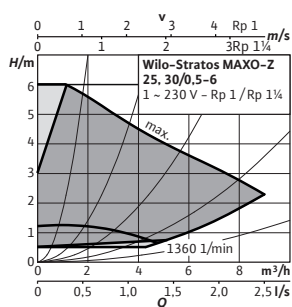

Stratos MAXO-Z	25/0,5-6	30/0,5-6
Indice d'efficacité énergétique (IEE)	≤ 0,18	≤ 0,18
Bride	G 1½	G 2
Pression de service maximale PN	10 bar	10 bar
Puissance nominale P_2	114 W	114 W
Puissance absorbée P_1	7 - 135 W	7 - 135 W
Courant nominal I_N	0,11 - 0,95 A	0,11 - 0,95 A
Poids net approx. m	8 kg	8 kg

Sous réserve de modifications techniques. Tous les prix s'entendent Hors Taxes, applicables au 1er juin 2022.

☎ = contacter Wilo

Caractéristiques techniques (type)

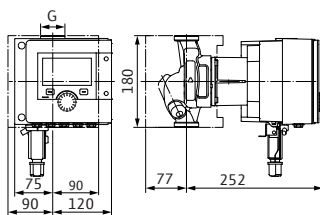
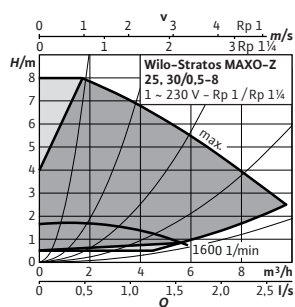

Stratos MAXO-Z	25/0,5-8	30/0,5-8
Indice d'efficacité énergétique (IEE)	≤ 0,19	≤ 0,19
Bride	G 1½	G 2
Pression de service maximale PN	10 bar	10 bar
Puissance nominale P ₂	133 W	133 W
Puissance absorbée P ₁	7 - 160 W	7 - 160 W
Courant nominal I _N	0,11 - 1,05 A	0,11 - 1,05 A
Poids net approx. m	8 kg	8 kg

Caractéristiques techniques (type)

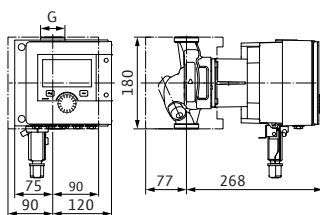
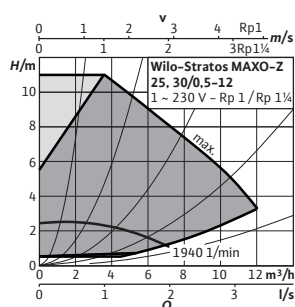

Stratos MAXO-Z	25/0,5-12	30/0,5-12
Indice d'efficacité énergétique (IEE)	≤ 0,19	≤ 0,19
Bride	G 1½	G 2
Pression de service maximale PN	10 bar	10 bar
Puissance nominale P ₂	262 W	262 W
Puissance absorbée P ₁	7 - 295 W	7 - 295 W
Courant nominal I _N	0,11 - 1,28 A	0,11 - 1,28 A
Poids net approx. m	8 kg	8 kg

Caractéristiques techniques (type)

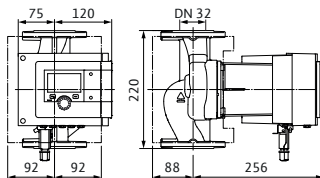
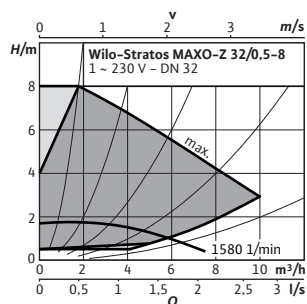

Stratos MAXO-Z	32/0,5-8
Indice d'efficacité énergétique (IEE)	≤ 0,18
Bride	DN 32
Pression de service maximale PN	10 bar
Puissance nominale P ₂	133 W
Puissance absorbée P ₁	7 - 160 W
Courant nominal I _N	0,11 - 1,10 A
Poids net approx. m	11 kg

Caractéristiques techniques (type)

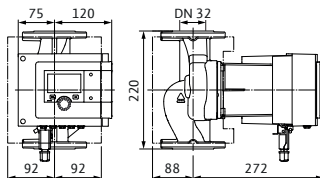
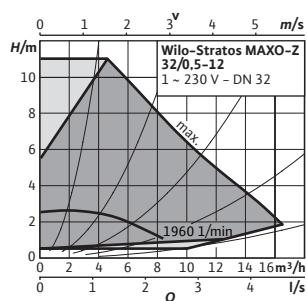

Stratos MAXO-Z	32/0,5-12
Indice d'efficacité énergétique (IEE)	≤ 0,18
Bride	DN 32
Pression de service maximale PN	10 bar
Puissance nominale P ₂	266 W
Puissance absorbée P ₁	7 - 320 W
Courant nominal I _N	0,11 - 1,42 A
Poids net approx. m	11 kg

Caractéristiques techniques (type)

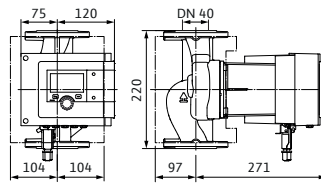
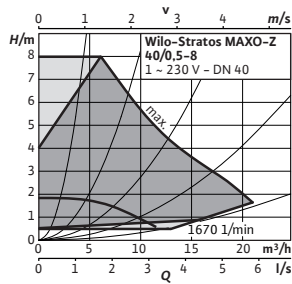

Stratos MAXO-Z	40/0,5-8
Indice d'efficacité énergétique (IEE)	≤ 0,19
Bride	DN 40
Pression de service maximale PN	10 bar
Puissance nominale P_2	229 W
Puissance absorbée P_1	7 - 280 W
Courant nominal I_N	0,11 - 1,20 A
Poids net approx. m	13 kg

Caractéristiques techniques (type)

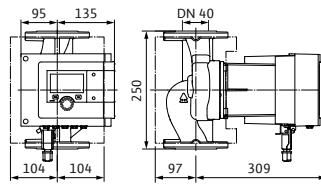
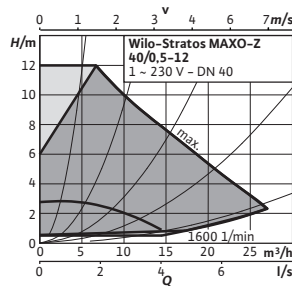

Stratos MAXO-Z	40/0,5-12
Indice d'efficacité énergétique (IEE)	≤ 0,17
Bride	DN 40
Pression de service maximale PN	10 bar
Puissance nominale P_2	479 W
Puissance absorbée P_1	10 - 570 W
Courant nominal I_N	0,20 - 2,49 A
Poids net approx. m	17 kg

Caractéristiques techniques (type)

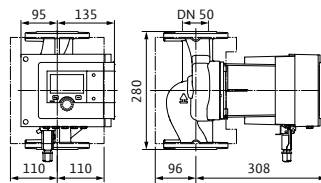
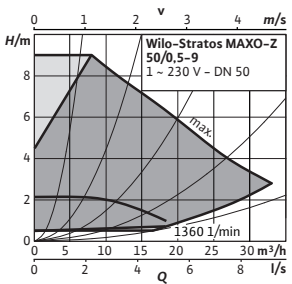

Stratos MAXO-Z	50/0,5-9
Indice d'efficacité énergétique (IEE)	≤ 0,17
Bride	DN 50
Pression de service maximale PN	10 bar
Puissance nominale P_2	456 W
Puissance absorbée P_1	10 - 550 W
Courant nominal I_N	0,20 - 2,40 A
Poids net approx. m	17 kg

Caractéristiques techniques (type)

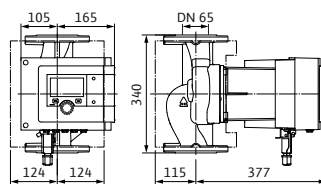
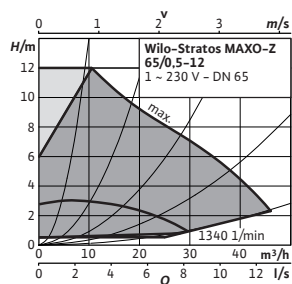

Stratos MAXO-Z	65/0,5-12
Indice d'efficacité énergétique (IEE)	≤ 0,17
Bride	DN 65
Pression de service maximale PN	10 bar
Puissance nominale P_2	826 W
Puissance absorbée P_1	20 - 950 W
Courant nominal I_N	0,30 - 4,17 A
Poids net approx. m	32 kg

Sous réserve de modifications techniques. Tous les prix s'entendent Hors Taxes, applicables au 1er juin 2022.
 ☎ = contacter Wilo

Accessoires				
Types	Description	N° d'art.	Groupe de prix	
				EUR
Sonde de température Pt 1000 B	Sonde de température Pt 1000 B pour montage sur tuyauterie. Connexion au Wilo-Stratos MAXO (-D) et Wilo-Stratos MAXO-Z. Champ de mesure : -5 °C à 70 °C, brièvement 90 °C.	2193421	PG14	37,70
Wilo-Smart Gateway	Appareil de régulation pour établir la communication entre des produits Wilo avec Wilo Net et le Wilo-Smart Cloud et par Internet. Permet la surveillance et la commande à distance des produits connectés avec la fonction Wilo-Smart Connect via l'application Wilo Assistant.	2197100	PG14	978,-
Doigt de gant G ½, 100 mm	Doigt de gant de longueur de construction 100 mm avec filetage d'insertion G 1/2" pour fixation de la sonde de température à immersion Pt 1000 AA.	2193424	PG14	33,-
Sonde de température à immersion Pt 1000 AA	Sonde de température à immersion Pt 1000 AA pour montage en doigt de gant. Connexion au Wilo-Stratos MAXO (-D). Champ de mesure : -5 °C à 70 °C, brièvement 90 °C.	2193422	PG14	37,70
Doigt de gant G ½, 45 mm	Doigt de gant de longueur de construction 45 mm avec filetage d'insertion G 1/2" pour fixation de la sonde de température à immersion Pt 1000 AA.	2193423	PG14	29,50

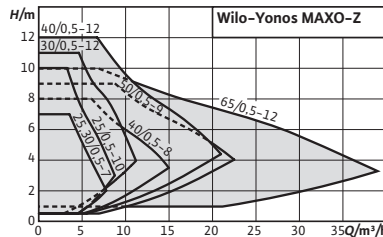

Accessoires	Page
Montage de tuyaux/raccordement par vis	303
Montage sur tuyaux/pièce de compensation	305
Isolation thermique	322



Wilo-Yonos MAXO-Z



Conception

Circulateur à rotor noyé avec raccord fileté ou raccord à brides, moteur CE et adaptation automatique des performances hydrauliques.

Utilisation

Systèmes de circulation d'eau potable dans l'industrie et le génie du bâtiment.

Dénomination

Exemple : **Wilo-Yonos MAXO-Z 30/0,5-12**

Yonos MAXO Circulateur à haut rendement (pompe à raccord fileté ou pompe à brides), à variation électronique

Z Pompe simple pour bouclage d'eau chaude sanitaire

30/ Diamètre nominal de raccordement
0,5-12 Plage de hauteur manométrique nominale [m]

Vos avantages

- Économie d'énergie grâce à un système hydraulique à haut rendement et à un moteur synchrone
- Transparence totale sur la hauteur manométrique, la vitesse et les erreurs potentielles grâce à l'écran LED
- Réglage facile sur trois vitesses lors du remplacement d'une pompe standard à vitesse fixe
- Raccordement électrique simplifié grâce à la fiche Wilo
- Disponibilité de l'installation garantie grâce au rapport de défauts centralisé
- Construction compacte et facilité d'utilisation éprouvée

Contenu de la livraison

- Circulateur
- Joints compris en cas de raccord fileté
- Avec rondelles pour écrous de brides (pour diamètres nominaux de raccordement DN 40 - DN 65)
- Notice de montage et de mise en service comprise

Caractéristiques techniques (gamme)

Liquides autorisés (autres liquides sur demande)

Eau potable et alimentaire suivant TrinkwV 2001

oui

Domaine d'application admissible

Plage de température à une température ambiante max +40 °C T

-20...+110 °C

Plage de température à une température ambiante max +40 °C T

+0 °C ... +80 °C

Dureté d'eau max. dans les systèmes de bouclage d'eau potable

3,57 mmol/l (20 °dH)

Caractéristiques techniques (gamme)

Raccordement électrique

Alimentation réseau

1~230 V, 50/60 Hz

Caractéristiques du moteur

Émission

EN 61800-3 ; 2004+A1 ; 2012 / environnement résidentiel (C1)

Immunité

EN 61800-3 ; 2004+A1 ; 2012 / environnement industriel (C2)

Régulation de vitesse

Convertisseur de fréquence

Classe de protection

IPX4D

Classe d'isolation

F

Caractéristiques techniques (gamme)

Matériaux

Matériau du corps de pompe	Bronze
Roue	PPS-GF40
Arbre	acier inoxydable
Matériau du palier	Carbone, imprégné de résine

Schéma de raccordement

1~230V, 50/60 Hz

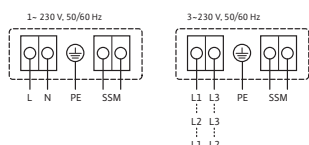

Standard : 1~230 V, 50/60 Hz

Option : 3~230 V, 50/60 Hz

Groupe de prix : PG2

Informations de commande

Types	Raccordement	Indice d'efficacité énergétique (IEE)	Entraxe <i>L</i> 0 mm	Pression de service maximale <i>p</i> bar	Alimentation réseau	Poids brut approx. <i>m</i> kg	N° d'art.	EUR
Yonos MAXO-Z 25/0,5-7 PN 10	G 1½	≤ 0,20	180	10	1~230 V, 50/60 Hz	5	2175538	1.661,-
Yonos MAXO-Z 25/0,5-10 PN 10	G 1½	≤ 0,20	180	10	1~230 V, 50/60 Hz	5	2175539	1.788,-
Yonos MAXO-Z 30/0,5-7 PN 10	G 2	≤ 0,20	180	10	1~230 V, 50/60 Hz	5,3	2175540	1.835,-
Yonos MAXO-Z 30/0,5-12 PN 10	G 2	≤ 0,20	180	10	1~230 V, 50/60 Hz	5,3	2175541	2.093,-
Yonos MAXO-Z 40/0,5-8 PN 6/10	DN 40	≤ 0,20	220	10	1~230 V, 50/60 Hz	13	2175542	2.554,-
Yonos MAXO-Z 40/0,5-12 PN 6/10	DN 40	≤ 0,20	250	10	1~230 V, 50/60 Hz	18,4	2175543	3.313,-
Yonos MAXO-Z 50/0,5-9 PN 6/10	DN 50	≤ 0,20	280	10	1~230 V, 50/60 Hz	19,8	2175544	4.097,-
Yonos MAXO-Z 65/0,5-12 PN 6/10	DN 65	≤ 0,20	340	10	1~230 V, 50/60 Hz	33,8	2175545	5.929,-

La valeur de référence pour les circulateurs les plus performants est IEE ≤ 0,20.

Caractéristiques techniques (type)

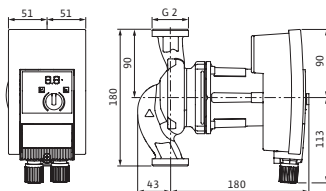
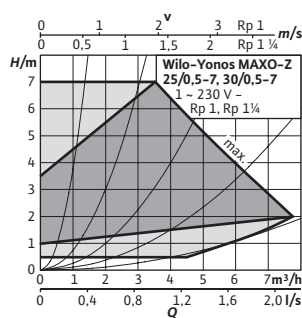

Yonos MAXO-Z	25/0,5-7	30/0,5-7
Indice d'efficacité énergétique (IEE)	≤ 0,20	≤ 0,20
Bride	G 1½	G 2
Pression de service maximale PN	10 bar	10 bar
Puissance nominale P ₂	90 W	90 W
Puissance absorbée P ₁	5 - 120 W	5 - 120 W
Courant nominal I _N	0,08 - 1,00 A	0,08 - 1,00 A
Poids net approx. m	4 kg	4 kg

Sous réserve de modifications techniques. Tous les prix s'entendent Hors Taxes, applicables au 1er juin 2022.

☎ = contacter Wilo

Caractéristiques techniques (type)

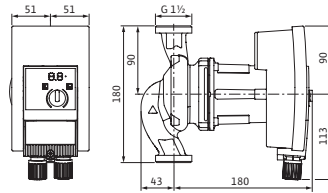
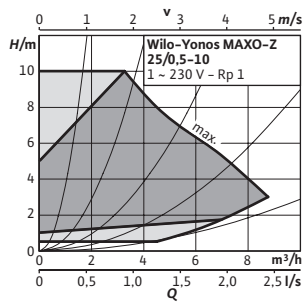

Yonos MAXO-Z	25/0,5-10
Indice d'efficacité énergétique (IEE)	≤ 0,20
Bride	G 1½
Pression de service maximale PN	10 bar
Puissance nominale P_2	140 W
Puissance absorbée P_1	5 - 190 W
Courant nominal I_N	0,10 - 1,50 A
Poids net approx. m	4 kg

Caractéristiques techniques (type)

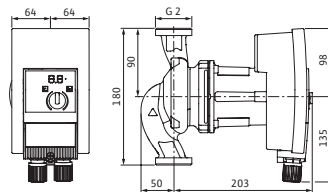
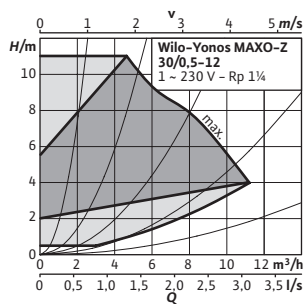

Yonos MAXO-Z	30/0,5-12
Indice d'efficacité énergétique (IEE)	≤ 0,20
Bride	G 2
Pression de service maximale PN	10 bar
Puissance nominale P_2	200 W
Puissance absorbée P_1	10 - 305 W
Courant nominal I_N	0,15 - 1,33 A
Poids net approx. m	4 kg

Caractéristiques techniques (type)

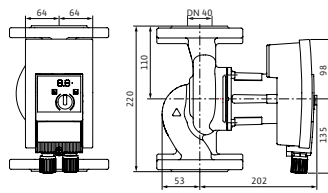
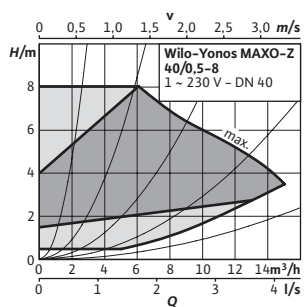

Yonos MAXO-Z	40/0,5-8
Indice d'efficacité énergétique (IEE)	≤ 0,20
Bride	DN 40
Pression de service maximale PN	10 bar
Puissance nominale P_2	200 W
Puissance absorbée P_1	10 - 305 W
Courant nominal I_N	0,15 - 1,33 A
Poids net approx. m	11 kg

Caractéristiques techniques (type)

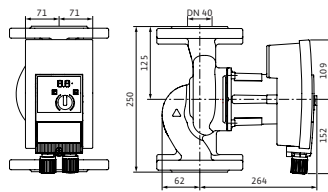
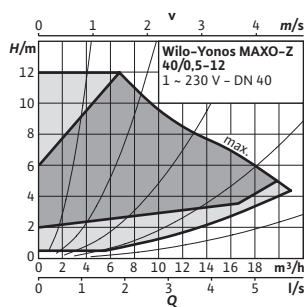

Yonos MAXO-Z	40/0,5-12
Indice d'efficacité énergétique (IEE)	≤ 0,20
Bride	DN 40
Pression de service maximale PN	10 bar
Puissance nominale P_2	450 W
Puissance absorbée P_1	15 - 550 W
Courant nominal I_N	0,17 - 2,40 A
Poids net approx. m	17 kg

Sous réserve de modifications techniques. Tous les prix s'entendent Hors Taxes, applicables au 1er juin 2022.
 ☎ = contacter Wilo

Caractéristiques techniques (type)

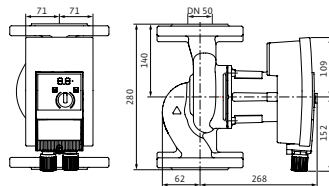
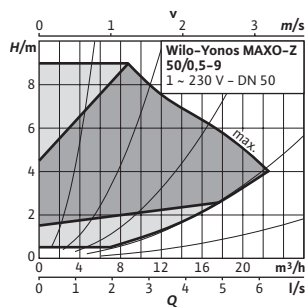

Yonos MAXO-Z	50/0,5-9
Indice d'efficacité énergétique (IEE)	≤ 0,20
Bride	DN 50
Pression de service maximale PN	10 bar
Puissance nominale P_2	400 W
Puissance absorbée P_1	15 - 490 W
Courant nominal I_N	0,17 - 2,15 A
Poids net approx. m	18 kg

Caractéristiques techniques (type)

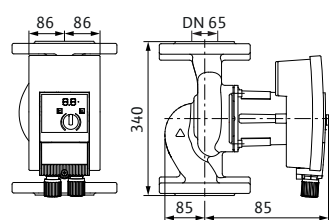
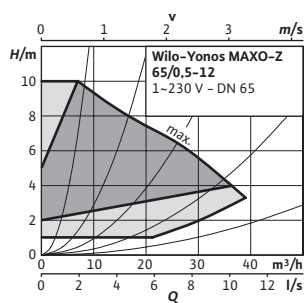

Yonos MAXO-Z	65/0,5-12
Indice d'efficacité énergétique (IEE)	≤ 0,20
Bride	DN 65
Pression de service maximale PN	10 bar
Puissance nominale P_2	650 W
Puissance absorbée P_1	40 - 800 W
Courant nominal I_N	0,30 - 3,50 A
Poids net approx. m	31 kg

Sous réserve de modifications techniques. Tous les prix s'entendent Hors Taxes, applicables au 1er juin 2022.

☎ = contacter Wilo

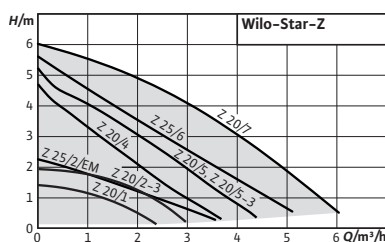

Accessoires	Page
Montage de tuyaux/raccordement par vis	303
Montage sur tuyaux/pièce de compensation	305
Isolation thermique	322
Protection moteur	339



Wilo-Star-Z



Conception

Circulateur à rotor noyé avec raccord fileté

Utilisation

Systèmes de bouclage d'eau chaude dans l'industrie et le génie du bâtiment.

Dénomination

Exemple :	Wilo-Star-Z 20/1
Star	Circulateur standard
Z	Circulateur
20/	Diamètre nominal de raccordement
1	Hauteur manométrique [m]
-3	3 vitesses

Vos avantages

- Circulateurs monophasés avec connexion électrique rapide
- Toutes les pièces en plastique en contact avec les fluides répondent aux recommandations KTW (matières synthétiques/eau potable)

Contenu de la livraison

- Circulateur
- Joints d'étanchéité
- Notice de montage et de mise en service

Caractéristiques techniques (gamme)

Liquides autorisés (autres liquides sur demande)

Eau potable et alimentaire suivant TrinkwV 2001	oui
---	-----

Domaine d'application admissible

Plage de température à une température ambiante max +40 °C T	+2 °C ... +65 °C
Dureté d'eau max. dans les systèmes de bouclage d'eau potable	3.21 mmol/l (18°dH)
Pression de service maximale PN	10 bar

Raccordement électrique

Alimentation réseau	1~230 V, 50 Hz
---------------------	----------------

Caractéristiques techniques (gamme)

Caractéristiques du moteur

Émission	EN 61000-6-3
Immunité	EN 61000-6-2
Classe de protection	IP44
Classe d'isolation	F

Matériaux

Matériau du corps de pompe	Bronze
Roue	PPE-GF30
Arbre	Céramique oxydée
Matériau du palier	Carbone, imprégné de résine

Schéma de raccordement

Star-E

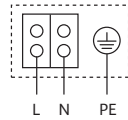

Moteur auto-protégé

Moteur monophasé (EM) 2 pôles - monophasé 230 V, 50 Hz

Avec condensateur incorporé

Groupe de prix : PG1

Informations de commande

Types	Bride	Entraxe	Pression de service maximale	Alimentation réseau	Poids brut approx.	Nombre par palette	N° d'art.	
		<i>L0</i> mm	<i>p</i> bar		<i>m</i> kg			EUR
Star-Z 20/1	G 1	140	10	1~230 V, 50 Hz	2,3	256	4028111	541,-
Star-Z 20/1(15-130)	G 1	130	10	1~230 V, 50 Hz	2,3	256	4232172	567,-
Star-Z 20/1-3(15-130)	G 1	130	10	1~230 V, 50 Hz	2,3	256	4232178	630,-
Star-Z 20/2-3(15-130)	G 1	130	10	1~230 V, 50 Hz	2,3	256	4232196	668,-
Star-Z 20/4-3	G 1¼	150	10	1~230 V, 50 Hz	2,4	256	4081193	742,-
Star-Z 20/5-3	G 1¼	150	10	1~230 V, 50 Hz	2,5	256	4081198	786,-
Star-Z 20/5-3(158)	G 1¼	158	10	1~230 V, 50 Hz	2,5	256	4232265	823,-
Star-Z 20/7-3	G 1¼	150	10	1~230 V, 50 Hz	2,9	256	4081203	822,-
Star-Z 25/2 EM	G 1½	180	10	1~230 V, 50 Hz	2,5	256	4029062	646,-
Star-Z 25/6-3	G 1½	180	10	1~230 V, 50 Hz	2,7	256	4047573	747,-

Caractéristiques techniques (type)

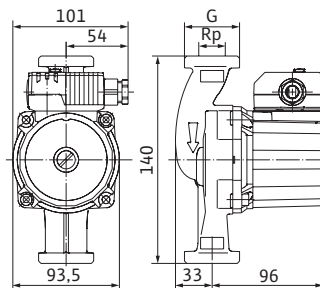
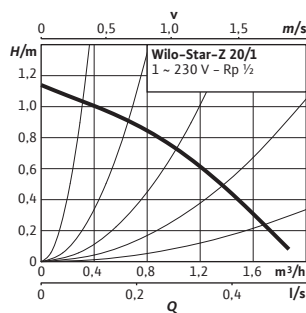

Star-Z	20/1
Bride	G 1
Pression de service maximale <i>PN</i>	10 bar
Puissance absorbée P_1	30 W
Courant nominal I_N	0,14 A
Poids net approx. <i>m</i>	2 kg

Caractéristiques techniques (type)

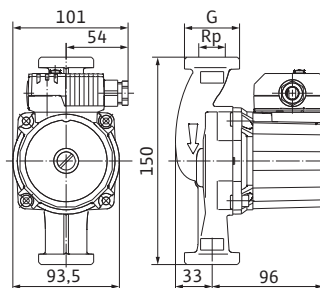
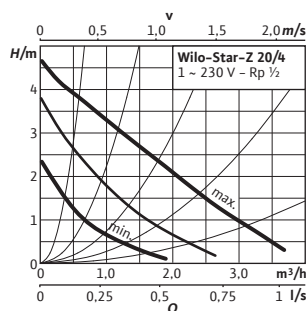

Star-Z	20/4-3
Bride	G 1¼
Pression de service maximale <i>PN</i>	10 bar
Puissance absorbée P_1	71 W
Courant nominal I_N	0,31 A
Poids net approx. <i>m</i>	2 kg

Sous réserve de modifications techniques. Tous les prix s'entendent Hors Taxes, applicables au 1er juin 2022.

☎ = contacter Wilo

Caractéristiques techniques (type)

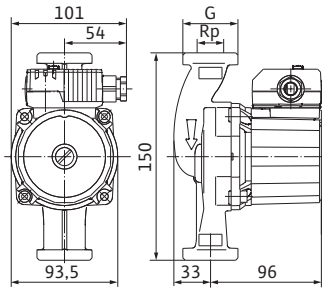
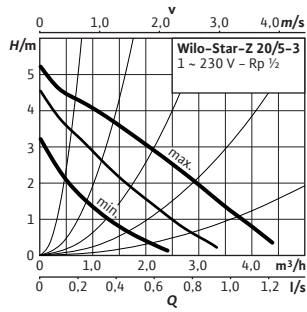

Star-Z 20/5-3

Bride	G 1 1/4
Pression de service maximale PN	10 bar
Puissance absorbée P_1	93 W
Courant nominal I_N	0,4 A
Poids net approx. m	2 kg

Caractéristiques techniques (type)

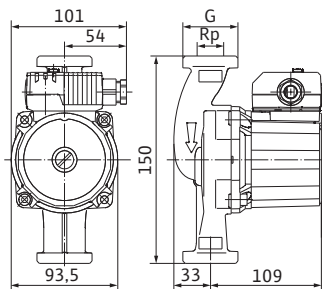
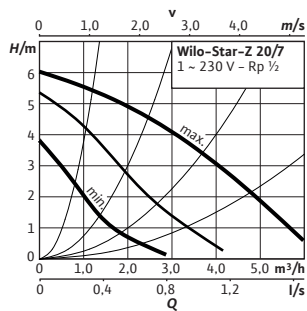

Star-Z 20/7-3

Bride	G 1 1/4
Pression de service maximale PN	10 bar
Puissance absorbée P_1	147 W
Courant nominal I_N	0,65 A
Poids net approx. m	3 kg

Caractéristiques techniques (type)

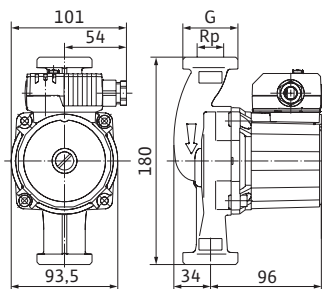
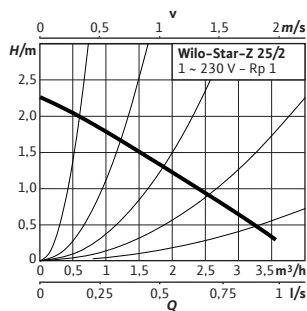

Star-Z 25/2

Bride	G 1 1/2
Pression de service maximale PN	10 bar
Puissance absorbée P_1	46 W
Courant nominal I_N	0,22 A
Poids net approx. m	2 kg

Caractéristiques techniques (type)

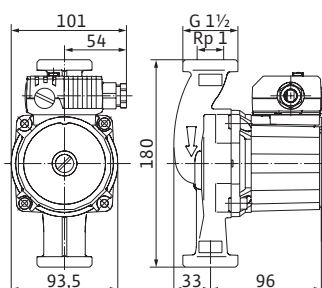
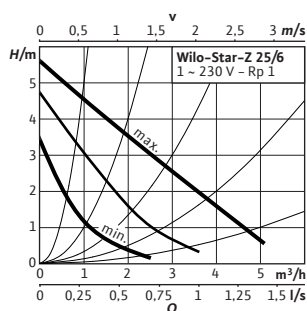

Star-Z 25/6-3

Bride	G 1 1/2
Pression de service maximale PN	10 bar
Puissance absorbée P_1	99 W
Courant nominal I_N	0,43 A
Poids net approx. m	3 kg

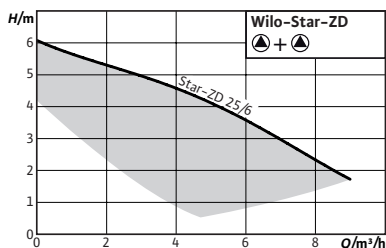

Accessoires	Page
Montage de tuyaux/raccordement par vis	303
Montage sur tuyaux/pièce de compensation	305
Protection moteur	339



Wilo-Star-ZD



Conception

Circulateur double à rotor noyé avec raccord fileté ; vitesses pré-réglables pour l'adaptation des performances hydrauliques

Utilisation

Systèmes de bouclage d'eau chaude dans l'industrie et le génie du bâtiment.

Dénomination

Exemple : **Wilo-Star-ZD 25/6**
Star-ZD Circulateur double pour eau potable
25/ Diamètre nominal de raccord
6 Hauteur manométrique [m] avec Q=0 m³/h

Vos avantages

- Pompe double pour marche parallèle ou simple
- Adaptées à toutes les situations de montage avec un arbre horizontal ; boîte à bornes avec position sur 3-6-9-12 heures
- Circulation interne de dérivation assurant une protection contre la formation de légionellose dans la pompe de secours
- Sécurité de fonctionnement en marche simple optimisée grâce à la disponibilité permanente d'une pompe de secours en ordre de marche

Contenu de la livraison

- Circulateur
- Joints
- Notice de montage et de mise en service

Schéma de raccordement

Star-E

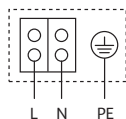

Moteur auto-protégé

Moteur monophasé (EM) 2 pôles - monophasé 230 V, 50 Hz
Avec condensateur incorporé

Groupe de prix : PG1

Informations de commande								
Types	Bride	Entraxe	Pression de service maximale	Alimentation réseau	Poids brut approx.	Nombre par palette	N° d'art.	
		<i>L0</i> mm	<i>p</i> bar		<i>m</i> kg			EUR
Star-ZD 25/6	G 1½	180	10	1~230 V, 50 Hz	6,7	60	4111288	2.140,-

Caractéristiques techniques (type)

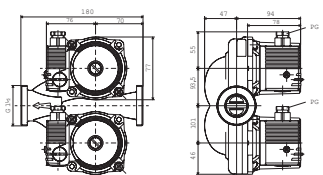
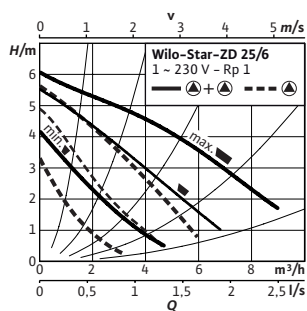

Star-ZD	25/6
Bride	G 1½
Pression de service maximale <i>PN</i>	10 bar
Puissance nominale P_2	57 W
Puissance absorbée P_1	128 W
Poids net approx. <i>m</i>	6 kg

Génie climatique

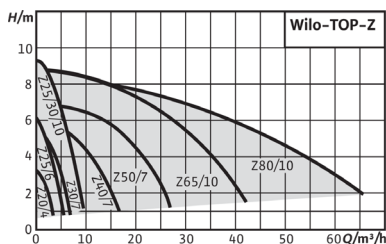

Accessoires	Page
Montage de tuyaux/raccordement par vis	303
Montage sur tuyaux/pièce de compensation	305
Protection moteur	339



Wilo-TOP-Z



Conception

Circulateur à rotor noyé avec raccord fileté ou raccord à brides. Vitesse présélectionnable pour adaptation des performances hydrauliques

Utilisation

Systèmes de circulation d'eau potable dans l'industrie et le génie du bâtiment.

Dénomination

Exemple : **Wilo-TOP-Z 40/7**

TOP	Circulateur standard (pompe à raccord fileté ou pompe à brides)
-Z	Pompe simple pour bouclage d'eau chaude sanitaire
40/	Diamètre nominal de raccordement
7	Plage de hauteur manométrique [m] avec Q = 0 m ³ /h

Contenu de la livraison

- Circulateur
- Isolation thermique incluse
- Avec joints en cas de raccord fileté

Caractéristiques techniques (gamme)

Liquides autorisés (autres liquides sur demande)

Eau potable et alimentaire suivant TrinkwV 2001	oui
---	-----

Domaine d'application admissible

Plage de température à une température ambiante max +40 °C T	-20...+110 °C
Plage de température à une température ambiante max +40 °C T	0 à +80 °C (+65 °C pour 20/4 + 25/6)
Dureté d'eau max. dans les systèmes de bouclage d'eau potable	3,57 mmol/l (20 °dH) (3,21 mmol/l (18 °dH) pour 20/4 + 25/6)

Vos avantages

- Voyant de contrôle du sens de rotation pour l'affichage du sens de rotation correct (uniquement pour 3~)
- Avec isolation thermique de série

- Rondelles pour écrous de brides comprises (avec diamètres nominaux de raccordement DN 40 - DN 65)
- Avec notice de montage et de mise en service incluse.

Options

- Exécutions spéciales pour la pression de service PN 16 (en supplément)
- Exécution pour tension spéciale sur demande

Remarques

Selon la réglementation TrinkwV et la norme DIN 50930-6, utiliser exclusivement des pompes de circulation avec corps de pompe anticorrosion en acier inoxydable ou en laiton rouge (CC 499 K) pour les systèmes de bouclage d'eau chaude sanitaire !

Caractéristiques techniques (gamme)

Caractéristiques du moteur

Émission	EN 61000-6-3
Immunité	EN 61000-6-2
Classe de protection	IPX4D
Classe d'isolation	H

Matériaux

Matériau du corps de pompe	Bronze
Roue	PPE-GF30
Arbre	acier inoxydable
Matériau du palier	Carbone, imprégné de résine

Sous réserve de modifications techniques. Tous les prix s'entendent Hors Taxes, applicables au 1er juin 2022.

☎ = contacter Wilo

Schéma de raccordement

TOP-S



Schéma de raccordement



Alimentation réseau 1~230 V, 50 Hz
Protection interne contre surchauffe bobinage
Déclenchement : Moteur mis hors tension interne
Réarmement : Automatique après refroidissement moteur

Alimentation réseau 3~400 V, 50 Hz
triphasée 230 V, 50 Hz (en option avec adaptateur triphasé 230 V)
WSK = protection par thermistance
Protection moteur intégrale à toutes les vitesses de rotation avec déclenchement en option
SK 602N/SK 622N ou autres coffrets de commande/appareils de régulation avec possibilité de raccordement WSK
Déclenchement : déclenchement externe sur coffret de commande ou régulation
Réarmement : La validation de la panne s'effectue de manière autonome après le refroidissement du moteur

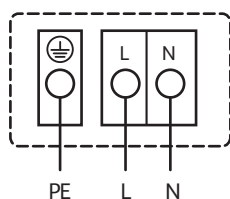
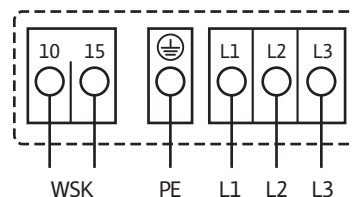
Groupe de prix : PG2

Informations de commande

Types	Matériau du corps de pompe	Bride	Entraxe <i>L0</i> mm	Pression de service maximale <i>p</i> bar	Alimentation réseau	Poids brut approx. <i>m</i> kg	N° d'art.	EUR
TOP-Z 20/4 (1~230 V, PN 10, Inox)	acier inoxydable	G 1¼	150	10	1~230 V, 50 Hz	3,7	2045519	846,-
TOP-Z 20/4 (3~400 V, PN 10, Inox)	acier inoxydable	G 1¼	150	10	3~400 V, 50 Hz	3,8	2045520	799,-
TOP-Z 25/6 (1~230 V, PN 10, Inox)	acier inoxydable	G 1½	180	10	1~230 V, 50 Hz	4,1	2045521	863,-
TOP-Z 25/6 (3~400 V, PN 10, Inox)	acier inoxydable	G 1½	180	10	3~400 V, 50 Hz	4,1	2045522	838,-
TOP-Z 25/10 (1~230 V, PN 10, RG)	Bronze	G 1½	180	10	1~230 V, 50 Hz	7,8	2061964	1.410,-
TOP-Z 25/10 (3~400 V, PN 10, RG)	Bronze	G 1½	180	10	3~400 V, 50 Hz	7,8	2175509	1.366,-
TOP-Z 30/7 (1~230 V, PN 10, RG)	Bronze	G 2	180	10	1~230 V, 50 Hz	6	2048340	915,-
TOP-Z 30/7 (3~400 V, PN 10, RG)	Bronze	G 2	180	10	3~400 V, 50 Hz	5,9	2048341	867,-
TOP-Z 30/10 (1~230 V, PN 10, RG)	Bronze	G 2	180	10	1~230 V, 50 Hz	7,6	2059857	1.443,-
TOP-Z 30/10 (3~400 V, PN 10, RG)	Bronze	G 2	180	10	3~400 V, 50 Hz	7,8	2175512	1.366,-
TOP-Z 40/7 (1~230 V, PN 6/10, RG)	Bronze	DN 40	250	10	1~230 V, 50 Hz	14,2	2046637	2.278,-
TOP-Z 40/7 (3~400 V, PN 6/10, RG)	Bronze	DN 40	250	10	3~400 V, 50 Hz	14,2	2175516	2.502,-
TOP-Z 50/7 (3~400 V, PN 6/10, RG)	Bronze	DN 50	280	10	3~400 V, 50 Hz	20,7	2175522	2.969,-
TOP-Z 65/10 (3~400 V, PN 6/10, RG)	Bronze	DN 65	340	10	3~400 V, 50 Hz	32,5	2175528	4.406,-
TOP-Z 80/10 (3~400 V, PN 10, RG)	Bronze	DN 80	360	10	3~400 V, 50 Hz	37	2175534	5.315,-

Sous réserve de modifications techniques. Tous les prix s'entendent Hors Taxes, applicables au 1er juin 2022.

☎ = contacter Wilo

Caractéristiques techniques (type)

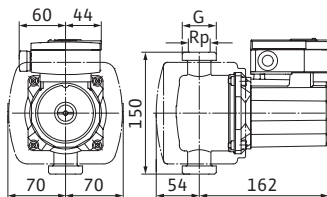
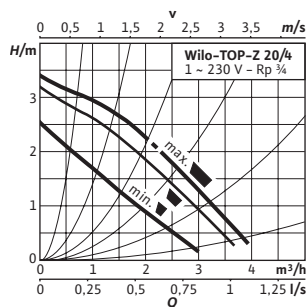

TOP-Z	20/4
Bride	G 1½
Alimentation réseau	1~230 V, 50 Hz
Pression de service maximale PN	10 bar
Puissance nominale P_2	60 W
Puissance absorbée P_1	50 - 105 W
Courant nominal I_N	0,35 - 0,50 A
Protection moteur	Protection interne contre la surchauffe WSK
Poids net approx. m	3 kg

Caractéristiques techniques (type)

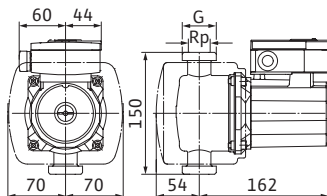
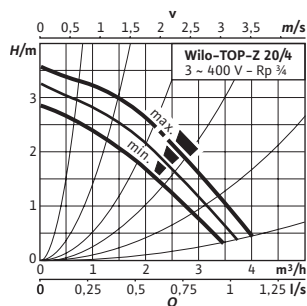

TOP-Z	20/4
Bride	G 1½
Alimentation réseau	3~400 V, 50 Hz
Pression de service maximale PN	10 bar
Puissance nominale P_2	60 W
Puissance absorbée P_1	35 - 100 W
Courant nominal I_N	0,10 - 0,60 A
Protection moteur	Protection par impédance WSK
Poids net approx. m	3 kg

Caractéristiques techniques (type)

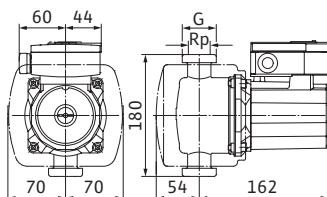
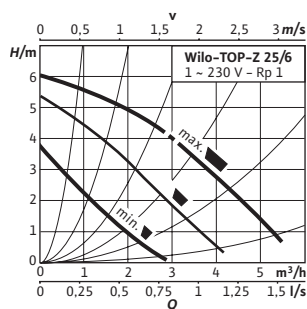

TOP-Z	25/6
Bride	G 1½
Alimentation réseau	1~230 V, 50 Hz
Pression de service maximale PN	10 bar
Puissance nominale P_2	100 W
Puissance absorbée P_1	85 - 200 W
Courant nominal I_N	0,65 - 1,00 A
Protection moteur	Protection interne contre la surchauffe WSK
Poids net approx. m	3 kg

Caractéristiques techniques (type)

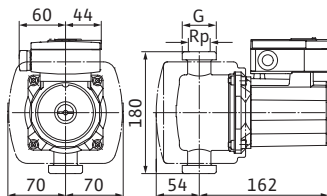
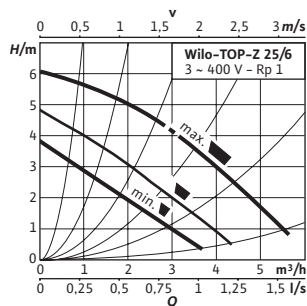

TOP-Z	25/6
Bride	G 1½
Alimentation réseau	3~400 V, 50 Hz
Pression de service maximale PN	10 bar
Puissance nominale P_2	100 W
Puissance absorbée P_1	60 - 210 W
Courant nominal I_N	0,20 - 0,80 A
Protection moteur	Protection par impédance WSK
Poids net approx. m	3 kg

Sous réserve de modifications techniques. Tous les prix s'entendent Hors Taxes, applicables au 1er juin 2022.
☎ = contacter Wilo

Caractéristiques techniques (type)

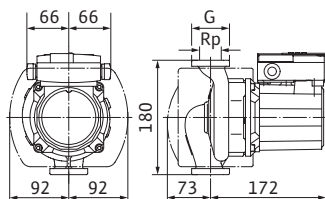
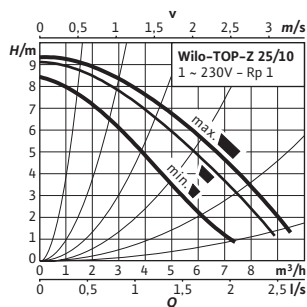

TOP-Z	25/10
Bride	G 1½
Alimentation réseau	1~230 V, 50 Hz
Pression de service maximale PN	10 bar
Puissance nominale P_2	180 W
Puissance absorbée P_1	150 - 335 W
Courant nominal I_N	1,51 - 1,62 A
Protection moteur	Protection moteur externe WSK
Poids net approx. m	7 kg

Caractéristiques techniques (type)

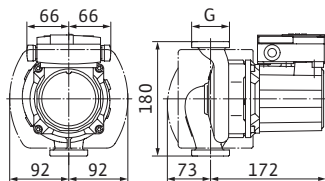
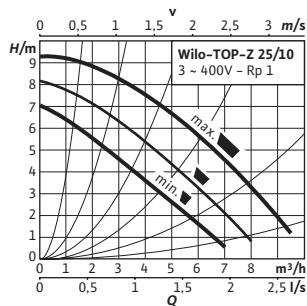

TOP-Z	25/10
Bride	G 1½
Alimentation réseau	3~400 V, 50 Hz
Pression de service maximale PN	10 bar
Puissance nominale P_2	180 W
Puissance absorbée P_1	100 - 310 W
Courant nominal I_N	0,32 - 1,33 A
Protection moteur	Protection moteur externe WSK
Poids net approx. m	7 kg

Caractéristiques techniques (type)

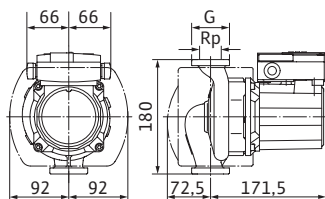
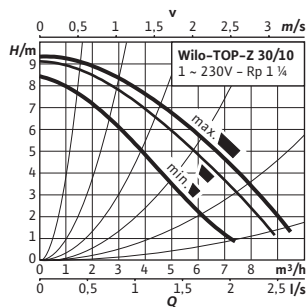

TOP-Z	30/10
Bride	G 2
Alimentation réseau	1~230 V, 50 Hz
Pression de service maximale PN	10 bar
Puissance nominale P_2	180 W
Puissance absorbée P_1	150 - 335 W
Courant nominal I_N	1,51 - 1,62 A
Protection moteur	Protection moteur externe WSK
Poids net approx. m	7 kg

Caractéristiques techniques (type)

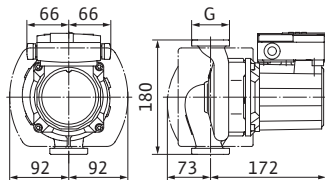
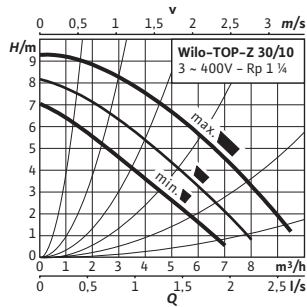

TOP-Z	30/10
Bride	G 2
Alimentation réseau	3~400 V, 50 Hz
Pression de service maximale PN	10 bar
Puissance nominale P_2	180 W
Puissance absorbée P_1	100 - 310 W
Courant nominal I_N	0,32 - 1,33 A
Protection moteur	Protection moteur externe WSK
Poids net approx. m	7 kg

Caractéristiques techniques (type)

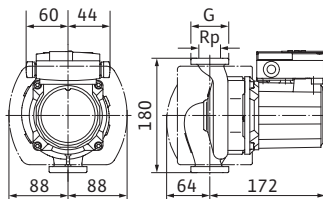
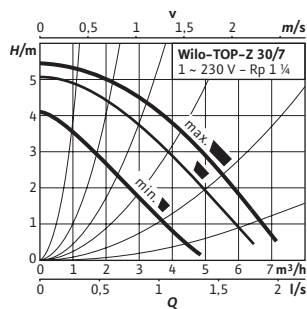

TOP-Z	30/7
Bride	G 2
Alimentation réseau	1~230 V, 50 Hz
Pression de service maximale PN	10 bar
Puissance nominale P_2	90 W
Puissance absorbée P_1	70 - 185 W
Courant nominal I_N	0,56 - 0,90 A
Protection moteur	Protection interne contre la surchauffe WSK
Poids net approx. m	6 kg

Caractéristiques techniques (type)

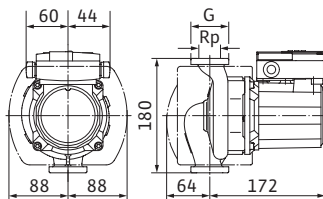
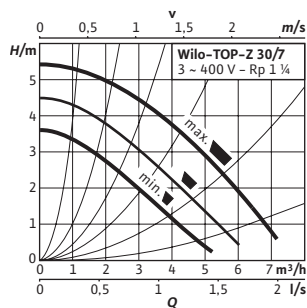

TOP-Z	30/7
Bride	G 2
Alimentation réseau	3~400 V, 50 Hz
Pression de service maximale PN	10 bar
Puissance nominale P_2	180 W
Puissance absorbée P_1	100 - 310 W
Courant nominal I_N	0,15 - 0,72 A
Protection moteur	Protection par impédance WSK
Poids net approx. m	6 kg

Caractéristiques techniques (type)

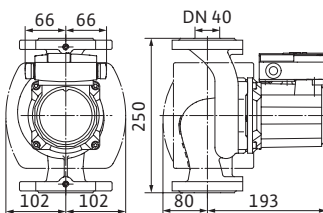
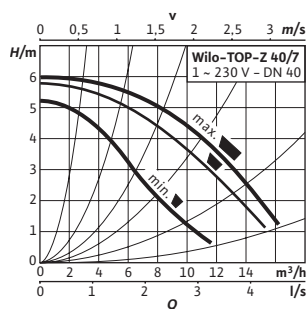

TOP-Z	40/7
Bride	DN 40
Alimentation réseau	1~230 V, 50 Hz
Pression de service maximale PN	10 bar
Puissance nominale P_2	180 W
Puissance absorbée P_1	175 - 340 W
Courant nominal I_N	1,51 - 1,62 A
Protection moteur	Protection moteur externe WSK
Poids net approx. m	13 kg

Caractéristiques techniques (type)

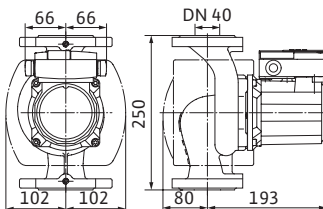
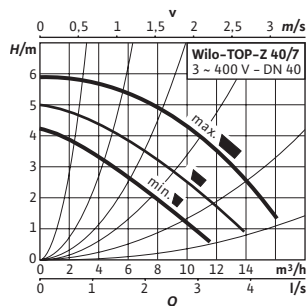

TOP-Z	40/7
Bride	DN 40
Alimentation réseau	3~400 V, 50 Hz
Pression de service maximale PN	10 bar
Puissance nominale P_2	180 W
Puissance absorbée P_1	120 - 320 W
Courant nominal I_N	0,32 - 1,22 A
Protection moteur	Protection moteur externe WSK
Poids net approx. m	13 kg

Caractéristiques techniques (type)

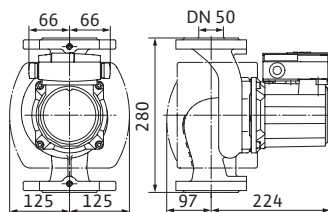
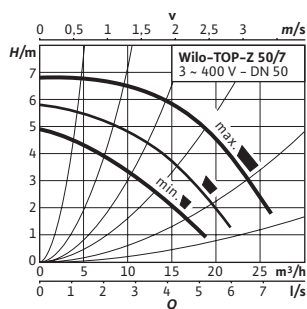

TOP-Z	50/7
Bride	DN 50
Alimentation réseau	3~400 V, 50 Hz
Pression de service maximale PN	10 bar
Puissance nominale P_2	350 W
Puissance absorbée P_1	240 - 680 W
Courant nominal I_N	0,69 - 2,38 A
Protection moteur	Protection moteur externe WSK
Poids net approx. <i>m</i>	19 kg

Caractéristiques techniques (type)

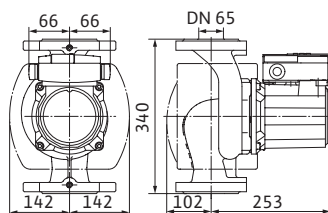
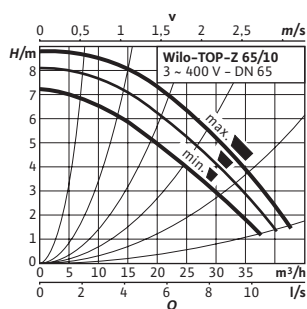

TOP-Z	65/10
Bride	DN 65
Alimentation réseau	3~400 V, 50 Hz
Pression de service maximale PN	10 bar
Puissance nominale P_2	700 W
Puissance absorbée P_1	515 - 1050 W
Courant nominal I_N	1,30 - 4,19 A
Protection moteur	Protection moteur externe WSK
Poids net approx. <i>m</i>	28 kg

Caractéristiques techniques (type)

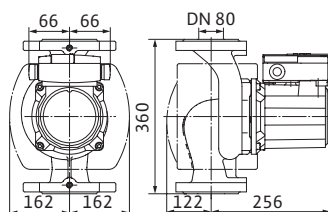
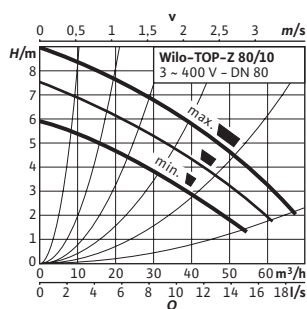

TOP-Z	80/10
Bride	DN 80
Alimentation réseau	3~400 V, 50 Hz
Pression de service maximale PN	10 bar
Puissance nominale P_2	1100 W
Puissance absorbée P_1	865 - 1440 W
Courant nominal I_N	1,68 - 5,06 A
Protection moteur	Protection interne contre la surchauffe
Poids net approx. <i>m</i>	35 kg

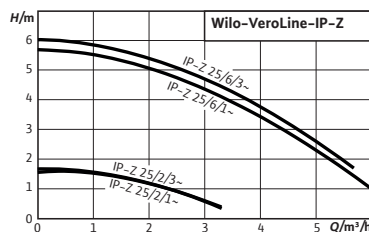

Wilo-VeroLine-IP-Z



Conception

Pompe de bouclage à moteur ventilé de construction en ligne avec raccord fileté
Ouverture d'aspiration en haut. Une version spéciale (-N0) doit être commandée pour l'ouverture d'aspiration vers le bas.

Utilisation

Pour le pompage d'eau potable, d'eau froide ainsi que d'eau de chauffage (selon VDI 2035) sans matières abrasives dans les installations de chauffage, d'eau froide et d'eau de refroidissement

Dénomination

Exemple	Wilo-VeroLine-IP-Z 25/6
IP	Pompe Inline (pompe à raccord fileté)
-Z	Circulateur
25/	Diamètre nominal de raccord Rp
6	Indicateur de puissance d'approche de la hauteur manométrique max. [m]

Vos avantages

- Haute résistance aux fluides corrosifs grâce au corps en inox et à la roue Noryl
- Large palette d'utilisation car adaptée à une dureté d'eau allant jusqu'à 5 mmol/l (28 °dH)
- Pièces au contact des fluides en matière plastique conformes aux recommandations KTW

Contenu de la livraison

- Circulateur
- Notice de montage et de mise en service

Caractéristiques techniques (gamme)

Liquides autorisés (autres liquides sur demande)

Eau potable et alimentaire suivant TrinkwV 2001	oui
---	-----

Domaine d'application admissible

Plage de température à une température ambiante max +40 °C T	-8...+110 °C
Pression de service maximale PN	10 bar

Raccordement électrique

Alimentation réseau	3~230 V, 3~400 V, 50 Hz
---------------------	-------------------------

Caractéristiques techniques (gamme)

Caractéristiques du moteur

Classe de protection	IP54
Classe d'isolation	F

Matériaux

Matériau du corps de pompe	acier inoxydable
Lanterne	acier inoxydable
Roue	PPE/PS-GF20
Arbre	acier inoxydable
Garniture mécanique	BQ1EGG

Schéma de raccordement

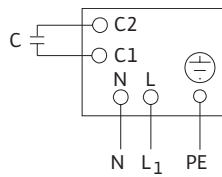

Moteur monophasé 1~230 V, 50 Hz

Schéma de raccordement

IP-Z

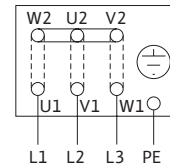

Moteur triphasé 3~230/400 V, 50 Hz

Groupe de prix : PG3

Informations de commande (types à 2 pôles)

Types	Entraxe	Pression de service maximale	Alimentation réseau	Poids brut approx.	N° d'art.	
	L_0 mm	p bar		m kg		EUR
VeroLine-IP-Z 25/6 DM	180	10	3~230 V, 3~400 V, 50 Hz	5,2	4090294	1.566,-
VeroLine-IP-Z 25/6 EM	180	10	1~230 V, 50 Hz	6,1	4090295	1.696,-

Groupe de prix : PG3

Informations de commande (types à 4 pôles)

Types	Entraxe	Pression de service maximale	Alimentation réseau	Poids brut approx.	N° d'art.	
	L_0 mm	p bar		m kg		EUR
VeroLine-IP-Z 25/2 DM	180	10	3~230 V, 3~400 V, 50 Hz	4,7	4090292	1.395,-
VeroLine-IP-Z 25/2 EM	180	10	1~230 V, 50 Hz	5,7	4090293	1.445,-

Caractéristiques techniques (type)

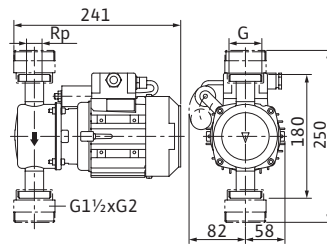
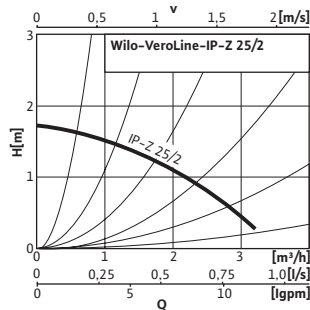

VeroLine-IP-Z	25/2 DM	25/2 EM
Bride	G 1½	G 1½
Alimentation réseau	3~230 V, 3~400 V, 50 Hz	1~230 V, 50 Hz
Puissance nominale du moteur P_2	0,06 kW	0,06 kW
Courant nominal I_N	0,55 A	0,85 A
Poids net approx. m	4 kg	6 kg

Caractéristiques techniques (type)

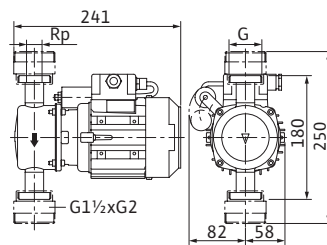
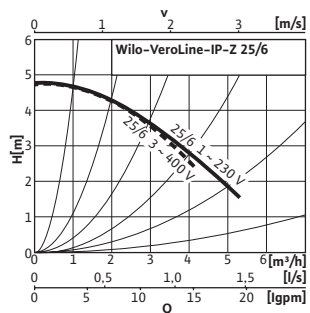

VeroLine-IP-Z	25/6 DM	25/6 EM
Bride	G 1½	G 1½
Alimentation réseau	3~230 V, 3~400 V, 50 Hz	1~230 V, 50 Hz
Puissance nominale du moteur P_2	0,12 kW	0,18 kW
Courant nominal I_N	0,7 A	1,45 A
Poids net approx. m	5 kg	6 kg

Groupe de prix : PG14

Accessoires

Types	Description	N° d'art.	EUR
KIT-NEC-33-IL-Z	2 manchettes de raccordement (1 jeu) en acier inoxydable, G1½ i x G2 a x 33	4037301	132,-

Sous réserve de modifications techniques. Tous les prix s'entendent Hors Taxes, applicables au 1er juin 2022.

☎ = contacter Wilo

Systèmes

Wilo pense aux systèmes dans leur ensemble et non aux produits isolés. C'est pourquoi notre gamme couvre également des applications spéciales.

La station de relevage des condensats automatique Wilo-Plavis...-C l'illustre bien par la qualité optimale et la fiabilité qu'elle vous offre.



Wilo-Plavis...-C

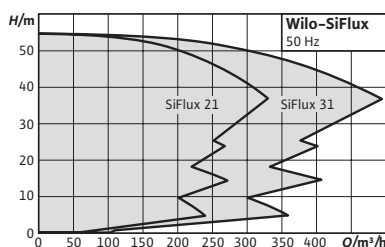

Wilo-SiFlux



Conception

Système à plusieurs pompes à haut rendement, entièrement automatique et prêt à être branché pour de gros débits dans les installations de chauffage, d'eau froide et de refroidissement. 3 à 4 pompes inline montées en parallèle et à variation électronique de type rotor sec des gammes Veroline-IP-E ou CronoLine-IL-E. Une pompe sert de pompe de réserve. Avec régulateur Smart SCe.

Utilisation

Pour le pompage d'eau de chauffage (selon VDI 2035), de mélanges eau-glycol ainsi que d'eau froide et de refroidissement sans matières abrasives dans les installations de chauffage, d'eau froide et d'eau de refroidissement.

Dénomination

Exemple :	Wilo-SiFlux-21-IP-E 40/120- 1,5/2-SC-16-T4
SiFlux	Gamme de produits
21	Exécution (21= 2+1 pompes : 2 pompes en service, 1 pompe de réserve)
IP-E 40/120-1,5/2	Pompe inline à variation électronique et 2 pôles du type IP-E, diamètre nominal du raccord DN 40, diamètre nominal de la roue 120 mm, puissance nominale du moteur 1,5 kW P2
SC	Type d'appareil de commutation SC :
16	Pression de service max. en bar
T4	Alimentation électrique 3~ 400 V, 50 Hz

Vos avantages

- Montage simple et rapide grâce au système pré-installé. Minimise ainsi la recherche des défauts.
- Économie d'énergie : Marche en charge partielle en fonction du besoin actuel.
- Système fiable grâce à des composants parfaitement adaptés les uns aux autres.
- Design compact, composants facilement accessibles.
- Tout d'un seul tenant. Peu de clarifications nécessaires au cours de l'approvisionnement/l'achat.

Caractéristiques techniques (gamme)

Alimentation réseau	3~380 V, 50/60 Hz / 3~400 V, 50/60 Hz / 3~440 V, 50/60 Hz
Courant nominal I_N	12 A
Classe de protection	IP55
Classe d'isolation	F
Poids net approx. m	725 kg
Température ambiante max. T_{max}	40.0 °C
Min. température ambiante T_{min}	5.0 °C

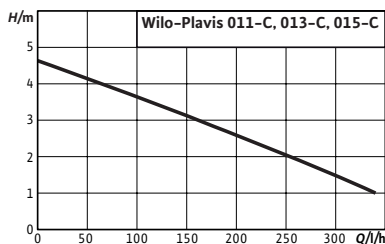

Wilo-Plavis 011-C



Conception

Station de relevage des condensats automatique

Utilisation

- Technique de condensation
- Installations de réfrigération et de climatisation (p. ex. réfrigérateurs et évaporateurs)

Contenu de la livraison

- Station de relevage des condensats avec contacteur à niveau à électrodes
- Cuve, couvercle et couvercle de service
- Câble électrique 1,5 m
- Notice de montage et de mise en service

Dénomination

Exemple : Wilo-Plavis 011-C-2G
Plavis Station de relevage pour eaux usées
01 Numéro de la gamme dans la gamme Plavis
1 Niveau de gamme (1 = entrée de gamme, 3 = standard, 5 = premium)
C Application en cas de condensats
-2G 2e génération

Vos avantages

- Fiabilité de la mesure du niveau d'eau pour une grande sécurité de fonctionnement
- Montage simple grâce au système Plug & Pump avec arrivée adaptable
- Entretien rapide et aisé grâce à un couvercle de service amovible et à un clapet antiretour à bille intégré
- Économie d'énergie grâce à une faible consommation électrique (≤ 20 W)
- Intégration parfaite dans l'environnement client grâce au design moderne compact et au fonctionnement silencieux (≤ 40 dBA)

Remarques

Dimensions modifiées par rapport au modèle précédent

Articles assujettis à une éco-participation de 0,42 € unitaire.

Caractéristiques techniques (gamme)	
Alimentation réseau	1~100-240 V, 50 Hz
Volume brut de la cuve V	0,7 l
Volume de commutation V	0,3 l
Mode de fonctionnement par pompe	S3-30%
Puissance absorbée $P_{1\ max}$	20 W
Courant nominal I_N	0,2 A

Caractéristiques techniques (gamme)	
Classe de protection	IP20
Classe d'isolation	B
Poids net approx. m	1 kg
Température ambiante max. T_{max}	40,0 °C
Min. température ambiante T_{min}	5,0 °C
Valeur pH	2,5

Plan d'encombrement

Plavis 11C

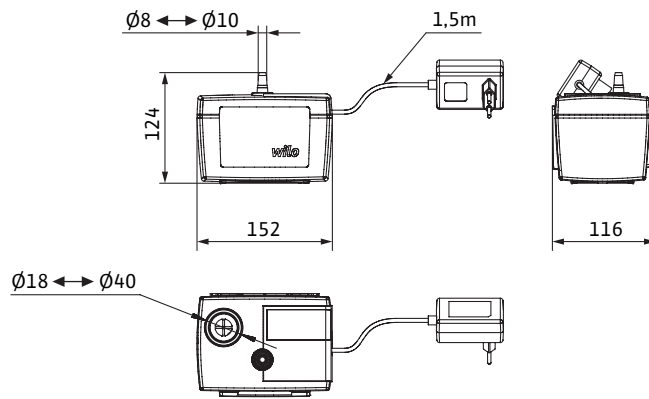

Groupe de prix : PG7

Informations de commande

Types	Volume	N° d'art.	EUR
Plavis 011-C	0,7	2548593	102,-

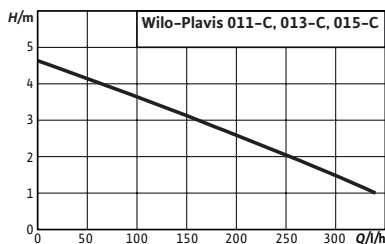

Wilo-Plavis 013-C



Conception

Station de relevage des condensats automatique

Utilisation

- Technique de condensation
- Installations de réfrigération et de climatisation (p. ex. réfrigérateurs et évaporateurs)

Dénomination

- Exemple : **Wilo-Plavis 013-C-2G**
- Plavis** Station de relevage pour eaux usées
- 01** Numéro de la gamme dans la gamme Plavis
- 3** Niveau de gamme (1 = entrée de gamme, 3 = standard, 5 = premium)
- C** Application en cas de condensats
- 2G** 2e génération

Vos avantages

- Grande sécurité de fonctionnement grâce à l'alarme visuelle et au contact d'alarme (contact de repos/à fermeture) intégrés
- Mesure du niveau d'eau par contacteur à niveau à électrodes
- Facilité de montage grâce au système Plug & Pump avec arrivée adaptable et couvercle rotatif
- Entretien simple et rapide grâce au couvercle de service et au clapet anti-retour à bille intégré
- Économie d'énergie grâce à une faible consommation électrique (≤ 20 W)
- Intégration parfaite dans l'environnement client grâce à une construction compacte et moderne et un fonctionnement silencieux (≤ 40 dBA)

Contenu de la livraison

- Station de relevage des condensats avec contacteur à niveau à électrodes
- Cuve, couvercle et couvercle de service
- Câble électrique 1,5 m
- Tuyau flexible au côté refoulement ($\varnothing 8$ mm, 5 m)
- Arrivées adaptables (2 conduites en caoutchouc $\varnothing 2/32$ mm)
- Vis ($\varnothing 4$) et chevilles (2x) pour le montage mural

- Notice de montage et de mise en service

Remarques

Dimensions modifiées par rapport au modèle précédent

Articles assujettis à une éco-participation de 0,42 € unitaire.

Caractéristiques techniques (gamme)	
Alimentation réseau	1-100-240 V, 50 Hz
Volume brut de la cuve V	1,1 l
Volume de commutation V	0,4 l
Mode de fonctionnement par pompe	S3-50%
Puissance absorbée $P_{I\ max}$	20 W
Courant nominal I_N	0,2 A

Caractéristiques techniques (gamme)	
Classe de protection	IP20
Classe d'isolation	B
Poids net approx. m	1 kg
Température ambiante max. T_{max}	40.0 °C
Min. température ambiante T_{min}	5.0 °C
Valeur pH	2.5

Sous réserve de modifications techniques. Tous les prix s'entendent Hors Taxes, applicables au 1er juin 2022.

☎ = contacter Wilo

Plan d'encombrement

Plavis 13 C

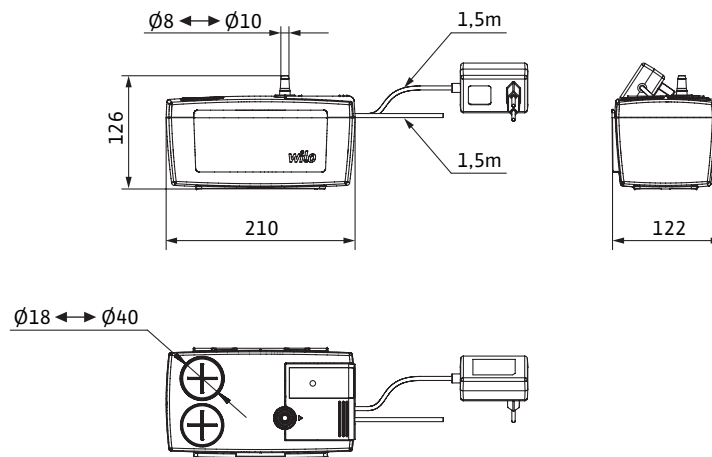

Groupe de prix : PG7

Informations de commande

Types	Volume	N° d'art.	EUR
Plavis 013-C	1,1	2548552	131,-

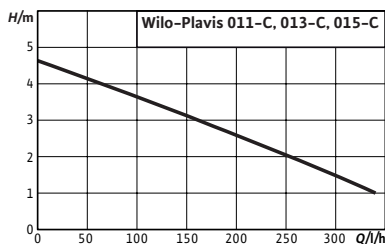

Wilo-Plavis 015-C



Conception

Station de relevage des condensats automatique

Utilisation

- Technique de condensation
- Installations de réfrigération et de climatisation (p. ex. réfrigérateurs et évaporateurs)

Dénomination

Exemple : **Wilo-Plavis 015-C-2G**
 Plavis Station de relevage pour eaux usées
01 Numéro de la gamme dans la gamme Plavis
5 Niveau de gamme (1 = entrée de gamme, 3 = standard, 5 = premium)
C Application en cas de condensats
-2G 2e génération

Contenu de la livraison

- Station de relevage des condensats avec contacteur à niveau à électrodes
- Cuve, couvercle et couvercle de service
- Câble électrique 1,5 m
- Tuyau flexible au côté refoulement (Ø 8 mm, 5 m)
- Arrivées adaptables (4 conduites en caoutchouc Ø 2/32 mm)
- Vis (Ø 4) et chevilles (2x) pour le montage mural
- Chambre à granulats incluant des granulats de neutralisation
- Notice de montage et de mise en service

Vos avantages

- Grande sécurité de fonctionnement grâce à l'alarme visuelle et sonore et au contact d'alarme (contact de repos/à fermeture) intégrés
- Mesure du niveau d'eau par contacteur à niveau à électrodes
- Neutralisation des condensats grâce à la chambre à granulats intégrée
- Facilité de montage grâce au système Plug & Pump avec arrivée adaptable et couvercle rotatif
- Entretien simple et rapide grâce au couvercle de service et au clapet anti-retour à bille intégré
- Économie d'énergie grâce à une faible consommation électrique (≤ 20 W)
- Intégration parfaite dans l'environnement client grâce à une construction compacte et moderne et un fonctionnement silencieux (≤ 40 dBA)

Remarques

Dimensions modifiées par rapport au modèle précédent

Articles assujettis à une éco-participation de 0,42 € unitaire.

Caractéristiques techniques (gamme)	
Alimentation réseau	1~100-240 V, 50 Hz
Volume brut de la cuve V	1,6 l
Volume de commutation V	0,7 l
Mode de fonctionnement par pompe	S1
Puissance absorbée $P_{I\ max}$	20 W
Courant nominal I_N	0,2 A

Caractéristiques techniques (gamme)	
Classe de protection	IP20
Classe d'isolation	B
Poids net approx. m	1 kg
Température ambiante max. T_{max}	40,0 °C
Min. température ambiante T_{min}	5,0 °C
Valeur pH	2,5

Plan d'encombrement

Plavis 15 C

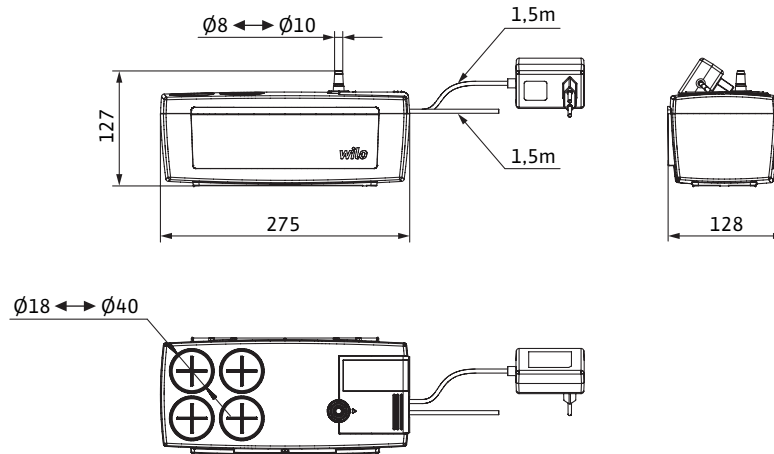

Génie climatique

Groupe de prix : PG7

Informations de commande			
Types	Volume	N° d'art.	
	V l		EUR
Plavis 015-C	1,6	2548553	197,-



Wilo-SiClean



Conception

Séparateur de particules compact, livré en kit et facile d'installation. Kit composé de pièces mécaniques et hydrauliques : Pompe de circulation, séparateur de particules, vanne de vidange, limiteur de débit volumétrique automatique, conduite de purge, coffret de commande pour la surveillance de la pompe de circulation. Pour le montage mural ou l'installation au sol (selon le type). Les raccords d'aspiration et de refoulement ainsi que le raccordement au réseau sont fournis par le client. Vidange manuelle du système.

Utilisation

Wilo-SiClean élimine les particules magnétiques et non-magnétiques des systèmes de chauffage par des phénomènes physiques naturels. Par ailleurs, les micro-bulles peuvent être séparées par la conduite de purge. Pour le montage dans des locaux commerciaux (bâtiments administratifs, hôtels, hôpitaux, centres commerciaux, écoles, etc.) et systèmes de chauffage et de climatisation pour installations de chauffage à distance.

Dénomination

Exemple: **Wilo-SiClean 2**
SiClean Exécution standard, mode manuel, pompe de circulation inline à rotor noyé
2 Taille du kit

Vos avantages

- Élimination de particules magnétiques et non-magnétiques du fluide et dégazage des micro-bulles
- Grande efficacité de nettoyage par des effets physiques (gravité, filtration, effets magnétiques, effets de décompression)
- Manipulation aisée grâce à une facilité d'installation, d'entretien et des réglages simplifiés
- Résistant à la corrosion grâce au séparateur de particules en acier inoxydable

Contenu de la livraison

- Séparateur de particules Wilo SiClean (kit prémonté)
- Coffret de commande
- Notice de montage et de mise en service Wilo-SiClean
- Notice de montage et de mise en service pompe de circulation

Groupe de prix : PG6

Informations de commande				
Types	Alimentation réseau	Poids brut approx.	N° d'art.	
		<i>m</i> kg		EUR
SiClean 0,5	1~230 V, 50 Hz	14	4195118	4.447,-
SiClean 1	1~230 V, 50 Hz	16	4195119	4.909,-
SiClean 2	1~230 V, 50 Hz	18	4195120	5.442,-
SiClean 3	1~230 V, 50 Hz	55	4195121	6.880,-
SiClean 4	1~230 V, 50 Hz	68	4195122	8.581,-
SiClean 5	1~230 V, 50 Hz	74	4195123	9.552,-

☎ = contacter Wilo

Sous réserve de modifications techniques. Tous les prix s'entendent Hors Taxes, applicables au 1er juin 2022.



Wilo-SiClean Comfort



Conception

Séparateur de particules compact, entièrement automatique, livré en version « plug & play » et facile d'installation. Système composé de pièces mécaniques et hydrauliques : Pompe, séparateur avec chambre de collecte des particules, dispositif de rinçage automatique, conduite de purge, coffret de commande SC pour la commande de la pompe et du dispositif de rinçage. Le système est placé sur le lieu d'installation et fixé au sol. Les raccordements d'aspiration et de refoulement ainsi que le raccordement au réseau sont fournis par le client. La vidange du système s'effectue automatiquement grâce à un paramétrage du coffret de commande.

Utilisation

Wilo-SiClean Comfort élimine les particules des installations de chauffage par des phénomènes physiques naturels. Pour le montage dans des locaux commerciaux (bâtiments administratifs, hôtels, hôpitaux, centres commerciaux, écoles, etc.) et systèmes de chauffage et de climatisation pour installations de chauffage à distance.

Dénomination

Exemple: **Wilo-SiClean Comfort 12**
SiClean Exécution standard, mode automatique,
Comfort pompe inline à moteur ventilé
12 Diamètre nominal de l'alimentation du séparateur

Vos avantages

- Grande efficacité grâce à la combinaison d'effets physiques : forces centrifuges, magnétophorèse et effet vortex
- Facile à utiliser grâce à un fonctionnement entièrement automatique
- Installation rapide et facile grâce à la version « Plug & Play »
- Confort optimal grâce à une élimination entièrement automatique et réglable des particules collectées dans le réservoir de vidange
- Grande fonctionnalité grâce à l'élimination de toutes les particules magnétiques et non magnétiques, de l'air libre et des micro-bulles dans le fluide et soutien du procédé de dégazage

Contenu de la livraison

- Séparateur de particules Wilo SiClean Comfort
- Notice de montage et de mise en service Wilo-SiClean Comfort (y compris description du coffret de commande SC)
- Notice de montage et de mise en service pompe Wilo-VeroLine-IPL...

Groupe de prix : PG6

Informations de commande				
Types	Alimentation réseau	Poids brut approx.	N° d'art.	
		<i>m</i> kg		EUR
SiClean Comfort 12	3~400 V, 50 Hz	137	4194907	21.828,-
SiClean Comfort 15	3~400 V, 50 Hz	137	4194908	22.304,-
SiClean Comfort 20	3~400 V, 50 Hz	138	4194909	23.061,-
SiClean Comfort 25	3~400 V, 50 Hz	139	4194910	23.502,-
SiClean Comfort 30	3~400 V, 50 Hz	195	4194911	25.007,-
SiClean Comfort 40	3~400 V, 50 Hz	202	4194912	26.014,-
SiClean Comfort 50	3~400 V, 50 Hz	211	4194913	26.829,-
SiClean Comfort 65	3~400 V, 50 Hz	252	4194914	29.147,-

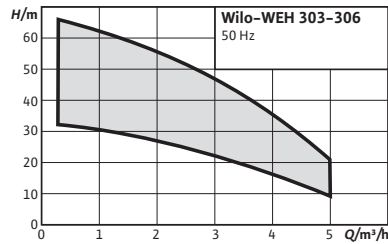

Wilo-WEH



Conception

Système compact de maintien de la pression prêt au raccordement pour une installation et une mise en service faciles. Système comprenant des composants mécaniques et hydrauliques ainsi que les coffrets de commande CE+.

Contenu de la livraison

- Système Wilo-WEH/Wilo-WEV
- Notice de montage et de mise en service Wilo-WEH/WEV
- Notice de montage et de mise en service pompe
- Notice de montage et de mise en service coffret de commande
- Bâches à commander séparément

Vos avantages

- Système prêt à l'emploi
- Gamme de bâches ouvertes en PPH, légères et sans risque de corrosion.
- Coffret de commande facile à régler et intégrant plus de fonctions de sécurité.
- Grande résistance à la corrosion avec notamment des collecteurs inox 304.
- Pompes MHIL et MVIL avec moteur IE2 et hydraulique inox

Groupe de prix : PG6

Informations de commande				
WEH	Alimentation réseau	Poids brut approx.	N° d'art.	
		m kg		EUR
WEH-1-303-M/CE	1~230 V, 50 Hz	61	4157251	7.309,-
WEH-1-303-T/CE	3~400 V, 50 Hz	61	4157255	7.273,-
WEH-1-304-M/CE	1~230 V, 50 Hz	62	4157252	7.741,-
WEH-1-304-T/CE	3~400 V, 50 Hz	62	4157256	7.709,-
WEH-1-305-M/CE	1~230 V, 50 Hz	66	4157253	8.007,-
WEH-1-305-T/CE	3~400 V, 50 Hz	67	4157257	7.960,-
WEH-1-306-M/CE	1~230 V, 50 Hz	69	4157254	8.539,-
WEH-1-306-T/CE	3~400 V, 50 Hz	67	4157258	8.477,-
WEH-2-303-M/CE	1~230 V, 50 Hz	78	4157259	9.571,-
WEH-2-303-T/CE	3~400 V, 50 Hz	78	4157263	9.505,-
WEH-2-303-T/CE-2D	3~400 V, 50 Hz	76	4185931	11.686,-
WEH-2-304-M/CE	1~230 V, 50 Hz	80	4157260	9.833,-
WEH-2-304-T/CE	3~400 V, 50 Hz	80	4157264	9.763,-

☎ = contacter Wilo

Sous réserve de modifications techniques. Tous les prix s'entendent Hors Taxes, applicables au 1er juin 2022.

Groupe de prix : PG6

Informations de commande				
WEH	Alimentation réseau	Poids brut approx.	N° d'art.	
		<i>m</i> kg		EUR
WEH-2-304-T/CE-2D	3~400 V, 50 Hz	78	4185932	12.991,-
WEH-2-305-M/CE	1~230 V, 50 Hz	88	4157261	10.205,-
WEH-2-305-T/CE	3~400 V, 50 Hz	91	4157265	10.107,-
WEH-2-305-T/CE-2D	3~400 V, 50 Hz	89	4185933	13.433,-
WEH-2-306-M/CE	1~230 V, 50 Hz	94	4157262	10.661,-
WEH-2-306-T/CE	3~400 V, 50 Hz	91	4157266	10.541,-
WEH-2-306-T/CE-2D	3~400 V, 50 Hz	89	4185934	14.287,-

Accessoires							
Types	Volume du réservoir de stockage	Pression d'entrée max.	Hauteur sans emballage	ØD	N° d'art.	Groupe de prix	
	<i>V</i> l	bar	<i>H</i>	<i>l</i> mm			EUR
Bâche ouverte WEH/WEV, 200 l	200	10	1550	495	4157311	PG14	2.008,-
Bâche ouverte WEH/WEV, 400 l	400	10	2000	620	4157312	PG14	2.226,-
Bâche ouverte WEH/WEV, 600 l	600	10	2000	700	4157313	PG14	2.442,-
Bâche ouverte WEH/WEV, 800 l	800	10	2000	800	4157314	PG14	2.859,-
Bâche ouverte WEH/WEV, 1000 l	1000	10	2000	890	4157315	PG14	3.281,-
Bâche ouverte WEH/WEV, 1500 l	1500	10	2000	1110	4157316	PG14	3.702,-
Bâche ouverte WEH/WEV, 2000 l	2000	10	2000	1290	4157317	PG14	5.043,-
Bâche ouverte WEH/WEV, 2500 l	2500	10	2000	1390	4157318	PG14	6.309,-
Bâche ouverte WEH/WEV, 3000 l	3000	10	2000	1540	4157319	PG14	6.980,-
Bâche ouverte WEH/WEV, 3500 l	3500	10	2000	1630	4157320	PG14	8.665,-
Bâche ouverte WEH/WEV, 4000 l	4000	10	2000	1740	4157321	PG14	9.673,-
Bâche ouverte WEH/WEV, 5000 l	5000	10	2000	1950	4157322	PG14	11.524,-

Le réservoir est livré nu.

Les composants du réservoir comme le flotteur, l'électrovanne, les flexibles, ... sont inclus dans le produit WEV/WEH.

☎ = contacter Wilo

Sous réserve de modifications techniques. Tous les prix s'entendent Hors Taxes, applicables au 1er juin 2022.

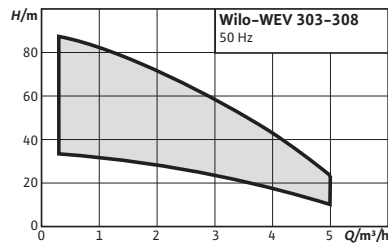

Wilo-WEV



Conception

Système compact de maintien de la pression prêt au raccordement pour une installation et une mise en service faciles. Système comprenant des composants mécaniques et hydrauliques ainsi que les coffrets de commande CE+.

Contenu de la livraison

- Système Wilo-WEH/Wilo-WEV
- Notice de montage et de mise en service Wilo-WEH/WEV
- Notice de montage et de mise en service pompe
- Notice de montage et de mise en service coffret de commande
- Bâches à commander séparément

Vos avantages

- Système prêt à l'emploi
- Gamme de bâches ouvertes en PPH, légères et sans risque de corrosion.
- Coffret de commande facile à régler et intégrant plus de fonctions de sécurité.
- Grande résistance à la corrosion avec notamment des collecteurs inox 304.
- Pompes MHIL et MVIL avec moteur IE2 et hydraulique inox

Groupe de prix : PG6

Informations de commande				
WEV	Alimentation réseau	Poids brut approx.	N° d'art.	
		m kg		EUR
WEV-2-303-T/CE	3~400 V, 50 Hz	100	4157267	13.300,-
WEV-2-303-T/CE-2D	3~400 V, 50 Hz	100	4157273	14.832,-
WEV-2-304-T/CE	3~400 V, 50 Hz	107	4157268	13.700,-
WEV-2-304-T/CE-2D	3~400 V, 50 Hz	107	4157274	15.237,-
WEV-2-305-T/CE	3~400 V, 50 Hz	108	4157269	14.101,-
WEV-2-305-T/CE-2D	3~400 V, 50 Hz	108	4157275	15.636,-
WEV-2-306-T/CE	3~400 V, 50 Hz	105	4157270	14.505,-
WEV-2-306-T/CE-2D	3~400 V, 50 Hz	105	4157276	16.041,-
WEV-2-307-T/CE	3~400 V, 50 Hz	109	4157271	14.901,-
WEV-2-307-T/CE-2D	3~400 V, 50 Hz	109	4157277	16.439,-
WEV-2-308-T/CE	3~400 V, 50 Hz	116	4157272	15.318,-
WEV-2-308-T/CE-2D	3~400 V, 50 Hz	116	4157278	16.847,-

☎ = contacter Wilo

Sous réserve de modifications techniques. Tous les prix s'entendent Hors Taxes, applicables au 1er juin 2022.

Accessoires							
Types	Volume du réservoir de stockage	Pression d'entrée max.	Hauteur sans emballage	ØD	N° d'art.	Groupe de prix	
	V l	bar	H	mm			EUR
Bâche ouverte WEH/WEV, 200 l	200	10	1550	495	4157311	PG14	2.008,-
Bâche ouverte WEH/WEV, 400 l	400	10	2000	620	4157312	PG14	2.226,-
Bâche ouverte WEH/WEV, 600 l	600	10	2000	700	4157313	PG14	2.442,-
Bâche ouverte WEH/WEV, 800 l	800	10	2000	800	4157314	PG14	2.859,-
Bâche ouverte WEH/WEV, 1000 l	1000	10	2000	890	4157315	PG14	3.281,-
Bâche ouverte WEH/WEV, 1500 l	1500	10	2000	1110	4157316	PG14	3.702,-
Bâche ouverte WEH/WEV, 2000 l	2000	10	2000	1290	4157317	PG14	5.043,-
Bâche ouverte WEH/WEV, 2500 l	2500	10	2000	1390	4157318	PG14	6.309,-
Bâche ouverte WEH/WEV, 3000 l	3000	10	2000	1540	4157319	PG14	6.980,-
Bâche ouverte WEH/WEV, 3500 l	3500	10	2000	1630	4157320	PG14	8.665,-
Bâche ouverte WEH/WEV, 4000 l	4000	10	2000	1740	4157321	PG14	9.673,-
Bâche ouverte WEH/WEV, 5000 l	5000	10	2000	1950	4157322	PG14	11.524,-

Le réservoir est livré nu.

Les composants du réservoir comme le flotteur, l'électrovanne, les flexibles, ... sont inclus dans le produit WEV/WEH.



Wilo-Sinum Mono



Conception

Installation d'expansion sous pression équilibrée.

Utilisation

- Installations de chauffage en circuit fermé (selon EN 12828)
- Installation de réfrigération/eau de refroidissement

Dénomination

Exemple	Pompe Wilo-Sinum M10
Sinum	Désignation du produit Installation d'expansion sous pression
Pompe	Avec pompe
M	Pilotage de pompe simple
10	Classe de performance

Vos avantages

- Facilité d'installation grâce à une commande intuitive, un écran large et un microprocesseur avec autoapprentissage
- Différents modes de fonctionnement assurent un dégazage continu
- Technologie avancée réduisant la consommation électrique, assurant une durée de vie prolongée et un entretien aisé
- Confort élevé grâce au contrôle volumétrique et à la réalimentation automatique pendant les cycles de chauffage et de refroidissement
- La conception modulaire assure une très grande flexibilité d'installation
- En option : Intégration au sein du Building Management System grâce aux sorties numériques et analogiques

Groupe de prix : PG6

Informations de commande				
Sinum Mono	Alimentation réseau	Poids brut approx.	N° d'art.	
		<i>m</i> kg		EUR
Pompe simple Wilo-Sinum M2 230 V	1~230 V, 50 Hz	37,9	2198858	11.061,-
Pompe simple Wilo-Sinum M10 230 V	1~230 V, 50 Hz	45,3	2198859	9.800,-
Pompe simple Wilo-Sinum M20 230 V	1~230 V, 50 Hz	45,5	2198860	10.523,-
Pompe simple Wilo-Sinum M60 400 V	3~400 V, 50 Hz	63,2	2198861	15.296,-
Pompe simple Wilo-Sinum M80 400 V	3~400 V, 50 Hz	77,7	2198862	18.920,-
Pompe simple Wilo-Sinum M100 400 V	3~400 V, 50 Hz	127	2198863	21.226,-
Pompe simple Wilo-Sinum M130 400 V	3~400 V, 50 Hz	135	2198864	24.362,-

Accessoires						
Types	Volume du réservoir de stockage	Hauteur sans emballage	ØD	N° d'art.	Groupe de prix	
	V	H	I			EUR
	l	mm				
Réservoir principal Wilo-Sinum 200 l	200	1560	484	2198874	PG6	5.527,-
Réservoir principal Wilo-Sinum 300 l	300	1596	600	2198875	PG6	5.930,-
Réservoir principal Wilo-Sinum 400 l	400	1437	790	2198876	PG6	6.247,-
Réservoir principal Wilo-Sinum 500 l	500	1587	790	2198877	PG6	6.739,-
Réservoir principal Wilo-Sinum 600 l	600	1737	790	2198878	PG6	6.894,-
Réservoir principal Wilo-Sinum 800 l	800	2144	790	2198879	PG6	8.434,-
Réservoir principal Wilo-Sinum 1000 l	1000	2493	790	2198880	PG6	9.157,-
Réservoir principal Wilo-Sinum 1200 l	1200	2210	1000	2198881	PG6	10.567,-
Réservoir principal Wilo-Sinum 1600 l	1600	2710	1000	2198882	PG6	14.499,-
Réservoir principal Wilo-Sinum 2000 l	2000	2440	1200	2198883	PG6	16.525,-
Réservoir principal Wilo-Sinum 2800 l	2800	3040	1200	2198884	PG6	21.335,-
Réservoir principal Wilo-Sinum 3500 l	3500	3840	1200	2198885	PG6	25.073,-
Réservoir principal Wilo-Sinum 5000 l	5000	3570	1500	2198886	PG6	30.759,-
Réservoir principal Wilo-Sinum 6500 l	6500	3500	1800	2198887	PG6	39.957,-
Réservoir principal Wilo-Sinum 8000 l	8000	3650	1900	2198888	PG6	48.521,-
Réservoir principal Wilo-Sinum 10000 l	10000	4050	2000	2198889	PG6	59.766,-

Accessoires						
Types	Volume du réservoir de stockage	Hauteur sans emballage	ØD	N° d'art.	Groupe de prix	
	V	H	I			EUR
	l	mm				
Réservoir d'appoint Wilo-Sinum 200 l	200	1560	484	2198890	PG6	4.777,-
Réservoir d'appoint Wilo-Sinum 300 l	300	1596	600	2198891	PG6	5.202,-
Réservoir d'appoint Wilo-Sinum 400 l	400	1437	790	2198892	PG6	5.505,-
Réservoir d'appoint Wilo-Sinum 500 l	500	1587	790	2198893	PG6	6.000,-
Réservoir d'appoint Wilo-Sinum 600 l	600	1737	790	2198894	PG6	6.394,-
Réservoir d'appoint Wilo-Sinum 800 l	800	2144	790	2198895	PG6	7.309,-
Réservoir d'appoint Wilo-Sinum 1000 l	1000	2493	790	2198896	PG6	7.994,-
Réservoir d'appoint Wilo-Sinum 1200 l	1200	2210	1000	2198897	PG6	10.198,-
Réservoir d'appoint Wilo-Sinum 1600 l	1600	2710	1000	2198898	PG6	13.798,-
Réservoir d'appoint Wilo-Sinum 2000 l	2000	2440	1200	2198899	PG6	15.643,-
Réservoir d'appoint Wilo-Sinum 2800 l	2800	3040	1200	2198900	PG6	20.642,-
Réservoir d'appoint Wilo-Sinum 3500 l	3500	3840	1200	2198901	PG6	24.434,-
Réservoir d'appoint Wilo-Sinum 5000 l	5000	3570	1500	2198902	PG6	30.305,-
Réservoir d'appoint Wilo-Sinum 6500 l	6500	3500	1800	2198903	PG6	39.144,-
Réservoir d'appoint Wilo-Sinum 8000 l	8000	3650	1900	2198904	PG6	45.691,-
Réservoir d'appoint Wilo-Sinum 10000 l	10000	4050	2000	2198905	PG6	57.701,-

☎ = contacter Wilo

Sous réserve de modifications techniques. Tous les prix s'entendent Hors Taxes, applicables au 1er juin 2022.



Wilo-Sinum Double



Conception

Installation d'expansion sous pression équilibrée.

Utilisation

- Installations de chauffage en circuit fermé (selon EN 12828)
- Installation de réfrigération/eau de refroidissement

Dénomination

Exemple	Pompe Wilo-Sinum M10
Sinum	Désignation du produit Installation d'expansion sous pression
Pompe double	double pompe
M	Pilotage de pompe simple
10	Classe de performance

Vos avantages

- Facilité d'installation grâce à une commande intuitive, un écran large et un microprocesseur avec autoapprentissage
- Différents modes de fonctionnement assurent un dégazage continu
- Technologie avancée réduisant la consommation électrique, assurant une durée de vie prolongée et un entretien aisé
- Confort élevé grâce au contrôle volumétrique et à la réalimentation automatique pendant les cycles de chauffage et de refroidissement
- La conception modulaire assure une très grande flexibilité d'installation
- En option : Intégration au sein du Building Management System grâce aux sorties numériques et analogiques
- Commutation automatique ou mode de fonctionnement en fonction de la charge pour pompes double

Groupe de prix : PG6

Informations de commande					
Sinum Double	Raccordement de l'entrée	Raccordement de sortie	Poids brut approx.	N° d'art.	
			m kg		EUR
Pompe double Wilo-Sinum D2 230 V	G 1¼	G 1¼	55,5	2198867	15.650,-
Pompe double Wilo-Sinum D10 230 V	G 1¼	G 1¼	71,7	2198868	13.415,-
Pompe double Wilo-Sinum D20 230 V	G 1¼	G 1¼	72,1	2198869	14.897,-
Pompe double Wilo-Sinum D60	G 1¼	G 1¼	72,1	2198870	24.221,-
Pompe double Wilo-Sinum D80 400 V	G 1¼	G 1¼	125,4	2198871	25.712,-
Pompe double Wilo-Sinum D100 400 V	G 1½	G 1½	134	2198872	29.002,-
Pompe double Wilo-Sinum D130 400 V	G 1½	G 1½	188	2198873	31.499,-

Accessoires						
Types	Volume du réservoir de stockage	Hauteur sans emballage	ØD	N° d'art.	Groupe de prix	
	V l	H	l mm			EUR
Réservoir principal Wilo-Sinum 200 l	200	1560	484	2198874	PG6	5.527,-
Réservoir principal Wilo-Sinum 300 l	300	1596	600	2198875	PG6	5.930,-
Réservoir principal Wilo-Sinum 400 l	400	1437	790	2198876	PG6	6.247,-
Réservoir principal Wilo-Sinum 500 l	500	1587	790	2198877	PG6	6.739,-
Réservoir principal Wilo-Sinum 600 l	600	1737	790	2198878	PG6	6.894,-
Réservoir principal Wilo-Sinum 800 l	800	2144	790	2198879	PG6	8.434,-
Réservoir principal Wilo-Sinum 1000 l	1000	2493	790	2198880	PG6	9.157,-
Réservoir principal Wilo-Sinum 1200 l	1200	2210	1000	2198881	PG6	10.567,-
Réservoir principal Wilo-Sinum 1600 l	1600	2710	1000	2198882	PG6	14.499,-
Réservoir principal Wilo-Sinum 2000 l	2000	2440	1200	2198883	PG6	16.525,-
Réservoir principal Wilo-Sinum 2800 l	2800	3040	1200	2198884	PG6	21.335,-
Réservoir principal Wilo-Sinum 3500 l	3500	3840	1200	2198885	PG6	25.073,-
Réservoir principal Wilo-Sinum 5000 l	5000	3570	1500	2198886	PG6	30.759,-
Réservoir principal Wilo-Sinum 6500 l	6500	3500	1800	2198887	PG6	39.957,-
Réservoir principal Wilo-Sinum 8000 l	8000	3650	1900	2198888	PG6	48.521,-
Réservoir principal Wilo-Sinum 10000 l	10000	4050	2000	2198889	PG6	59.766,-

☎ = contacter Wilo

Sous réserve de modifications techniques. Tous les prix s'entendent Hors Taxes, applicables au 1er juin 2022.

Accessoires						
Types	Volume du réservoir de stockage	Hauteur sans emballage	ØD	N° d'art.	Groupe de prix	
	V	H	I			EUR
	l		mm			
Réservoir d'appoint Wilo-Sinum 200 l	200	1560	484	2198890	PG6	4.777,-
Réservoir d'appoint Wilo-Sinum 300 l	300	1596	600	2198891	PG6	5.202,-
Réservoir d'appoint Wilo-Sinum 400 l	400	1437	790	2198892	PG6	5.505,-
Réservoir d'appoint Wilo-Sinum 500 l	500	1587	790	2198893	PG6	6.000,-
Réservoir d'appoint Wilo-Sinum 600 l	600	1737	790	2198894	PG6	6.394,-
Réservoir d'appoint Wilo-Sinum 800 l	800	2144	790	2198895	PG6	7.309,-
Réservoir d'appoint Wilo-Sinum 1000 l	1000	2493	790	2198896	PG6	7.994,-
Réservoir d'appoint Wilo-Sinum 1200 l	1200	2210	1000	2198897	PG6	10.198,-
Réservoir d'appoint Wilo-Sinum 1600 l	1600	2710	1000	2198898	PG6	13.798,-
Réservoir d'appoint Wilo-Sinum 2000 l	2000	2440	1200	2198899	PG6	15.643,-
Réservoir d'appoint Wilo-Sinum 2800 l	2800	3040	1200	2198900	PG6	20.642,-
Réservoir d'appoint Wilo-Sinum 3500 l	3500	3840	1200	2198901	PG6	24.434,-
Réservoir d'appoint Wilo-Sinum 5000 l	5000	3570	1500	2198902	PG6	30.305,-
Réservoir d'appoint Wilo-Sinum 6500 l	6500	3500	1800	2198903	PG6	39.144,-
Réservoir d'appoint Wilo-Sinum 8000 l	8000	3650	1900	2198904	PG6	45.691,-
Réservoir d'appoint Wilo-Sinum 10000 l	10000	4050	2000	2198905	PG6	57.701,-



Wilo-Carus



Conception

Dégazeur automatique.

Utilisation

Pour les opérations de purge ou de dégazage des applications de chauffage et d'eau de refroidissement en circuit fermé, à usage domestique ou industriel.

Vos avantages

- Rendement plus élevé des installations de chauffage et d'eau de refroidissement grâce au principe intelligent « ouvert-fermé » de la vanne à flotteur
- Grande fiabilité et moins d'entretien grâce à l'élimination de l'air libre présent dans l'installation.
- Diminution du niveau sonore grâce à l'efficacité de la purge

Groupe de prix : PG6

Informations de commande					
À dégazage automatique Carus	Poids brut approx.	Raccordement de l'entrée	Raccordement de sortie	N° d'art.	
	<i>m</i> kg				EUR
Dégazeur automatique à flotteur R 3/8" M	0,1	R 3/8	R 3/8	2198933	16,50
Dégazeur automatique à flotteur G 1/2" F	0,6	G 1/2	G 1/2	2198935	113,-
Dégazeur automatique à flotteur R 1/2" M	0,1	R 1/2	R 1/2	2198934	18,80



Wilo-Séparateurs Voda Air & Dirt



Conception

- Séparateur d'air et d'impuretés.

Utilisation

- Anciennes installations.
- Systèmes ouverts convertis en un système fermé.

Groupe de prix : PG6

Informations de commande				
Types	Raccordement de l'entrée	Raccordement de sortie	N° d'art.	EUR
Séparateur d'air et d'impuretés Voda Air & Dirt 1" pour montage horizontal	Rp 1	Rp 1	2198853	386,-
Séparateur d'air et d'impuretés Voda Air & Dirt 1 1/2" pour montage horizontal	Rp 1 1/2	Rp 1 1/2	2198855	451,-
Séparateur d'air et d'impuretés Voda Air & Dirt 1 1/4" pour montage horizontal	Rp 1 1/4	Rp 1 1/4	2198854	419,-
Séparateur d'air et d'impuretés Voda Air & Dirt 3/4" pour montage horizontal	Rp 3/4	Rp 3/4	2198852	336,-
Séparateur d'air et d'impuretés Voda Air & Dirt 22 mm pour montage horizontal	Ø22mm	Ø22mm	2198851	289,-
Séparateur d'air et d'impuretés Voda Air & Dirt DN 50	DN 50	DN 50	2198822	1.771,-
Séparateur d'air et d'impuretés Voda Air & Dirt DN 65	DN 65	DN 65	2198823	1.864,-
Séparateur d'air et d'impuretés Voda Air & Dirt DN 80	DN 80	DN 80	2198824	2.437,-
Séparateur d'air et d'impuretés Voda Air & Dirt DN 100	DN 100	DN 100	2198825	2.621,-
Séparateur d'air et d'impuretés Voda Air & Dirt DN 125	DN 125	DN 125	2198826	4.254,-
Séparateur d'air et d'impuretés Voda Air & Dirt DN 150	DN 150	DN 150	2198827	4.559,-
Séparateur d'air et d'impuretés Voda Air & Dirt DN 200	DN 200	DN 200	2198828	6.577,-

☎ = contacter Wilo

Sous réserve de modifications techniques. Tous les prix s'entendent Hors Taxes, applicables au 1er juin 2022.

Groupe de prix : PG6

Informations de commande				
Types	Raccordement de l'entrée	Raccordement de sortie	N° d'art.	EUR
Séparateur d'air Voda Air 1" pour montage horizontal	Rp 1	Rp 1	2198833	263,-
Séparateur d'air Voda Air 1" pour montage vertical	Rp 1	Rp 1	2198839	287,-
Séparateur d'air Voda Air 1 1/2" pour montage horizontal	Rp 1½	Rp 1½	2198835	352,-
Séparateur d'air Voda Air 1 1/4" pour montage horizontal	Rp 1¼	Rp 1¼	2198834	329,-
Séparateur d'air Voda Air 1 1/4" pour montage vertical	Rp 1¼	Rp 1¼	2198840	329,-
Séparateur d'air Voda Air 2" pour montage horizontal	Rp 2	Rp 2	2198836	386,-
Séparateur d'air Voda Air 3/4" pour montage horizontal	Rp ¾	Rp ¾	2198832	227,-
Séparateur d'air Voda Air 3/4" pour montage vertical	Rp ¾	Rp ¾	2198838	157,-
Séparateur d'air Voda Air 22 mm pour montage horizontal	Ø22mm	Ø22mm	2198831	204,-
Séparateur d'air Voda Air 22 mm pour montage vertical	Ø22mm	Ø22mm	2198837	160,-
Séparateur d'air Voda Air DN 50	DN 50	DN 50	2198808	1.721,-
Séparateur d'air Voda Air DN 65	DN 65	DN 65	2198809	1.798,-
Séparateur d'air Voda Air DN 80	DN 80	DN 80	2198810	1.966,-
Séparateur d'air Voda Air DN 100	DN 100	DN 100	2198811	2.288,-
Séparateur d'air Voda Air DN 125	DN 125	DN 125	2198812	2.470,-
Séparateur d'air Voda Air DN 150	DN 150	DN 150	2198813	3.785,-
Séparateur d'air Voda Air DN 200	DN 200	DN 200	2198814	4.423,-

Groupe de prix : PG6

Informations de commande				
Types	Raccordement de l'entrée	Raccordement de sortie	N° d'art.	EUR
Séparateur d'impuretés Voda Dirt 1" pour montage horizontal	Rp 1	Rp 1	2198843	258,-
Séparateur d'impuretés Voda Dirt 1" pour montage vertical	Rp 1	Rp 1	2198849	399,-
Séparateur d'impuretés Voda Dirt 1 1/2" pour montage horizontal	Rp 1½	Rp 1½	2198845	327,-
Séparateur d'impuretés Voda Dirt 1 1/4" pour montage horizontal	Rp 1¼	Rp 1¼	2198844	300,-
Séparateur d'impuretés Voda Dirt 1 1/4" pour montage vertical	Rp 1¼	Rp 1¼	2198850	419,-
Séparateur d'impuretés Voda Dirt 2" pour montage horizontal	Rp 2	Rp 2	2198846	372,-
Séparateur d'impuretés Voda Dirt 3/4" pour montage horizontal	Rp ¾	Rp ¾	2198842	227,-
Séparateur d'impuretés Voda Dirt 3/4" pour montage vertical	Rp ¾	Rp ¾	2198848	289,-
Séparateur d'impuretés Voda Dirt 22 mm pour montage horizontal	Ø22mm	Ø22mm	2198841	207,-
Séparateur d'impuretés Voda Dirt 22 mm pour montage vertical	Ø22mm	Ø22mm	2198847	231,-
Séparateur d'impuretés Voda Dirt DN 50	DN 50	DN 50	2198815	1.853,-
Séparateur d'impuretés Voda Dirt DN 65	DN 65	DN 65	2198816	1.939,-
Séparateur d'impuretés Voda Dirt DN 80	DN 80	DN 80	2198817	2.431,-
Séparateur d'impuretés Voda Dirt DN 100	DN 100	DN 100	2198818	2.562,-
Séparateur d'impuretés Voda Dirt DN 125	DN 125	DN 125	2198819	3.706,-
Séparateur d'impuretés Voda Dirt DN 150	DN 150	DN 150	2198820	4.178,-
Séparateur d'impuretés Voda Dirt DN 200	DN 200	DN 200	2198821	7.019,-

☎ = contacter Wilo

Sous réserve de modifications techniques. Tous les prix s'entendent Hors Taxes, applicables au 1er juin 2022.



Wilo-Automates de dégazage et de remplissage Tagus



Conception

Dégazeur à étage de pression

Utilisation

- Installations de chauffage en circuit fermé
- installations de réfrigération

Vos avantages

- Dégazage et réalimentation efficaces en continu permettant d'obtenir un fluide de haute qualité grâce au dégazage central du fluide du système comme du fluide de réalimentation
- Système de réalimentation autorégulé à eau dégazée grâce au mode de fonctionnement Turbo et au contact externe de réalimentation (230 V)
- Monté et prêt à être branché
- Commande simple et intelligible grâce à l'écran intuitif.
- Dégazage actif garanti par la technologie brevetée de bague Pall assurant des capacités de purge améliorées
- Pompe intégrée à moteur ventilé des gammes MHI

Groupe de prix : PG6

Informations de commande				
Types	Raccordement de l'entrée	Raccordement de sortie	N° d'art.	EUR
Automate de dégazage et de réalimentation Tagus vac 7	G ¾	G ¾	2202012	9.430,-
Automate de dégazage et de réalimentation Tagus vac 10	G ¾	G ¾	2198925	10.428,-
Automate de dégazage et de réalimentation Tagus vac 20	G ¾	G ¾	2198926	11.500,-
Automate de dégazage et de réalimentation Tagus vac 30	G ¾	G ¾	2198927	12.278,-



Fig. A : Pièces d'insertions spéciales avec filetage mâle Whitworth (DIN EN 10226-1) et alésage intérieur pour le raccordement au choix sur filetage ou par brasure sur le tube en cuivre (DIN EN 1057)

Fig. B : Pièces d'insertion avec taraudage pour raccordement aux tuyaux en cuivre (DIN EN 1057) avec filetage pour tuyau Whitworth selon DIN EN 10226-1.

Groupe de prix : PG14

Raccords filetés pour circulateurs en fonte malléable (GTW)						
Types	Emballage	Poids brut approx.	Version	N° d'art.	pour pompes Wilo	
		m kg			EUR	
Rp ½ x G 1, 1 Set	kit de 1	0,3	B	4090808	22,40	Diamètre nominal 15/20
Rp 1 x G 1½, 1 Set	kit de 1	0,4	B	4092741	22,40	Diamètre nominal 25
Rp 1 x G 1½, 72 Set	kit de 72	34,2	B	112047298	988,-	Diamètre nominal 25
Rp 1¼ x G 2, 1 Set	kit de 1	0,8	B	4092742	33,-	Diamètre nominal 30
Rp 1¼ x G 2, 48 Set	kit de 48	38,6	B	112047390	1.149,-	Diamètre nominal 30

1 jeu de raccords filetés comprend : 2 manchons, 2 garnitures plates et 2 inserts

Groupe de prix : PG14

Raccords filetés pour pompes de bouclage eau chaude sanitaire en laiton (MS)						
Types	Emballage	Poids brut approx.	Version	N° d'art.	pour pompes Wilo	
		m kg			EUR	
R ½ /Ø 15 i x G 1, 1 Set	kit de 1	0,3	A	4092743	29,50	Diamètre nominal 15/20
R ½ /Ø 15 i x G 1, 96 Set	kit de 96	32,9	A	112047493	1.935,-	Diamètre nominal 15/20
Rp ¾ x G 1¼, 1 Set	kit de 1	0,4	B	4233251	53,-	TOP-Z 20/4, Stratos PICO-Z 20, Star-Z 20/4(5,7)
R 1/Ø 28 i x G 1½, 1 Set	kit de 1	0,7	A	112047195	55,40	Diamètre nominal 25
R 1/Ø 28 i x G 1½, 24 Set	kit de 24	16,2	A	112047596	929,-	Diamètre nominal 25
R 1¼/Ø 35 i x G 2, 1 Set	kit de 1	1,1	A	112082691	53,-	Diamètre nominal 30
R 1¼/Ø 35 i x G 2, 24 Set	kit de 24	24,5	A	112082794	920,-	Diamètre nominal 30

1 kit de raccords filetés est composé de : 2 manchons (chromés, fonte malléable), 2 garnitures plates et 2 inserts (laiton CW 617N), raccord fileté ou brasé

Groupe de prix : PG14

Adaptateur (anneau fileté) en laiton						
Types	Emballage	Poids brut approx.	N° d'art.	pour pompes Wilo		
		m kg		EUR		
Adaptateur G 1½/G 2	kit de 1	0,2	4105914	40,10	Pompes avec orifice fileté DN 25 (1")	

Adaptateur pour pompes Wilo avec raccord fileté DN 25 sur bride DN 30. L'entraxe de la pompe est conservé avec l'adaptateur (allongement 0 mm).

1 jeu de bagues fileté, comprenant 2 bagues avec joints inclus.

☎ = contacter Wilo

Sous réserve de modifications techniques. Tous les prix s'entendent Hors Taxes, applicables au 1er juin 2022.



Kit de contre-bridés Wilo

Deux brides à souder en acier conforme DIN-EN 1092-1
Type 11 avec rebord à souder sur les tuyaux ainsi que joints
et vis/écrous pour les raccords bridés.

Version PN 6

DN 32 – DN 65

2 contre-bridés en acier (DIN-EN 1092-1/11 B2)
2 garnitures plates et 4 vis/écrous M12

DN 80 – DN 100

2 contre-bridés en acier (DIN-EN 1092-1/11 B2)
2 garnitures plates et 8 vis/écrous M16

Version PN 10

DN 32 – DN 65

2 contre-bridés en acier (DIN-EN 1092-1/11 B2)
2 garnitures plates et 8 vis/écrous M16

DN 80 – DN 100

2 contre-bridés en acier (DIN-EN 1092-1/11 B2)
2 garnitures plates et 16 vis/écrous M16

Groupe de prix : PG14

Kit de contre-bride					
Types	Tuyauterie	Pression d'entrée max.	Poids brut approx.	N° d'art.	
		<i>p</i> bar	<i>m</i> kg		EUR
Kit de contre-bride DN 32, PN 10	DN 32	10	4,6	2105577	128,-
Kit de contre-bride DN 40, PN 10	DN 40	10	5	2105579	137,-
Kit de contre-bride DN 50, PN 10	DN 50	10	6,2	2105581	160,-
Kit de contre-bride DN 65, PN 10	DN 65	10	7,6	2105583	186,-
Kit de contre-bride DN 80, PN 10	DN 80	10	10,2	2105585	256,-
Kit de contre-bride DN 100	DN 100	10	11,8	2105587	312,-

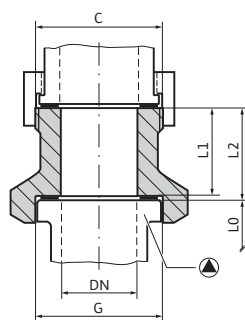

Les pièces ajustées filetées Wilo-R permettent de compenser l'entraxe lors du remplacement de la pompe. Elles sont prévues pour la compensation de longueur des mamelons de raccordement vissés.

Les pièces ajustées R5, R12 et R22 en bronze laiton CW 612 N sont autorisées pour les installations de circulation d'eau chaude sanitaire.

Si la pièce ajustée requise n'est pas disponible, la tuyauterie doit être modifiée.

Groupe de prix : PG14

Pièces ajustées de rattrapage de longueur, Wilo-R										
Types	Nouvelle pompe		Tuyauterie		Dimensions		Matériau	Poids net approx.	N° d'art.	EUR
	DN	G in	C		L1 mm	L2 mm				
R 24	DN 25	G 1½	R 1½	R 1½	18	20	GG-25	0,3	110880596	107,-
R 1	DN 25	G 1½	R 1½	R 1½	28	30	GG-25	0,4	110786891	118,-
R 2	DN 25	G 1½	R 1½	R 1½	38	40	GG-25	0,5	110626790	118,-
R 5	DN 25	G 1½	R 2	R 2	3	5	MS	0,1	110678298	107,-
R 6	DN 25	G 1½	R 2	R 2	13	15	GG-25	0,4	110678493	118,-
R 7	DN 25	G 1½	R 2	R 2	18	20	GG-25	0,5	110787094	118,-
R 12	DN 25	G 1½	R 2¼	R 2¼	3	5	MS	0,2	110788294	118,-
R 8	DN 32	G 2	R 2	R 2	18	20	GG-25	0,4	110627199	107,-
R 9	DN 32	G 2	R 2	R 2	23	25	GG-25	0,5	110627291	118,-
R 10	DN 32	G 2	R 2	R 2	28	30	GG-25	0,5	110627394	118,-
R 14	DN 32	G 2	R 2	R 2	38	40	GG-25	0,6	110627497	140,-
R 22	DN 32	G 2	R 2	R 2	38	40	MS	0,9	110680092	245,-
R 11	DN 32	G 2	R 2	R 2	68	70	GG-25	1,1	110627590	155,-

Remarque : Contenu de la livraison inclut 1 pièce ajustée et 2 joints

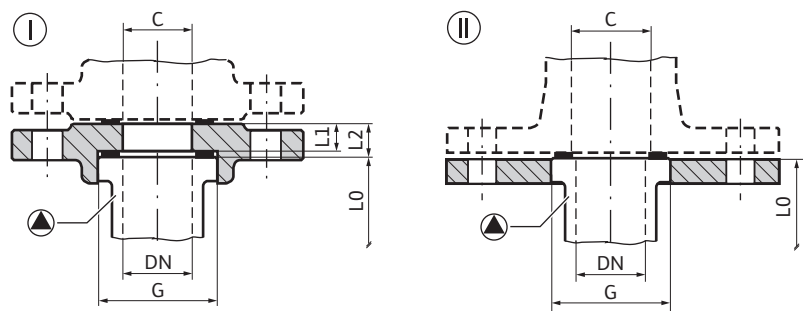

Les anneaux à bride Wilo-RF permettent de compenser l'entraxe lors du remplacement de la pompe. Ils sont, sauf exceptions, uniquement prévus pour la compensation de longueur avec les brides PN 6 (RF 4, RF 5, RF 6 également avec PN 16).

Pour la compensation de longueur avec les brides PN 10/16, la tuyauterie doit être modifiée.
RF 7 (bride ovale, cercle de perçage \varnothing 80)
RF 8 (bride carrée, cercle de perçage \varnothing 90)

Groupe de prix : PG14

Anneaux à bride PN 6 Wilo-RF										
Types	Nouvelle pompe		Tuyau- terie	Version	Dimensions		Matériau	Poids net approx.	N° d'art.	EUR
	DN	G in			C	L1				
RF 7	DN 25	G 1½	DN 25	II	-	-	GG-20	0,3	110628790	85,-
RF 10	DN 25	G 1½	DN 25	I	26	30	GG-20	1,1	110851499	140,-
RF 9	DN 25	G 1½	DN 40	I	16	20	GG-20	1,4	110679395	151,-
RF 13	DN 25	G 1½	DN 50	I	26	30	GG-20	2,1	110679498	173,-
RF 1	DN 32	G 2	DN 32	II	-	-	GG-20	1,1	110627990	125,-
RF 2	DN 32	G 2	DN 32	I	2	7	GG-20	1,4	110680298	163,-
RF 3	DN 32	G 2	DN 32	I	16	20	GG-20	1,5	110680596	174,-
RF 4	DN 32	G 2	DN 32	I	30	35	GG-20	1,8	110680699	199,-
RF 0	DN 32	G 2	DN 40	II	-	-	GG-20	1,4	110679796	125,-
RF 8	DN 32	G 2	DN 40	I	6	10	GG-20	1,1	110680997	147,-
RF 12	DN 32	G 2	DN 40	I	6	10	GG-20	1,4	110851797	165,-
RF 11	DN 32	G 2	DN 50	II	-	-	GG-20	1,9	110679899	174,-
RF 5	DN 32	G 2	DN 50	I	16	20	GG-20	1,8	110787197	173,-
RF 6	DN 32	G 2	DN 50	I	30	35	GG-20	2,1	110787290	206,-

Remarques : l'étendue de la fourniture comprend : 1 anneau à bride, 2 joints et vis

Groupe de prix : PG14

Anneaux à bride PN 10/16 Wilo-RF										
Types	Nouvelle pompe		Tuyau- terie	Version	Dimensions		Matériau	Poids net approx.	N° d'art.	EUR
	DN	G in			C	L1				
RF 4	DN 32	G 2	DN 32	I	30	35	GG-20	2,6	110680791	231,-
RF 5	DN 32	G 2	DN 50	I	16	20	GG-20	3,2	110791299	254,-
RF 6	DN 32	G 2	DN 50	I	30	35	GG-20	3,4	110791391	267,-

Remarques : l'étendue de la fourniture comprend : 1 anneau à bride, 2 joints et vis

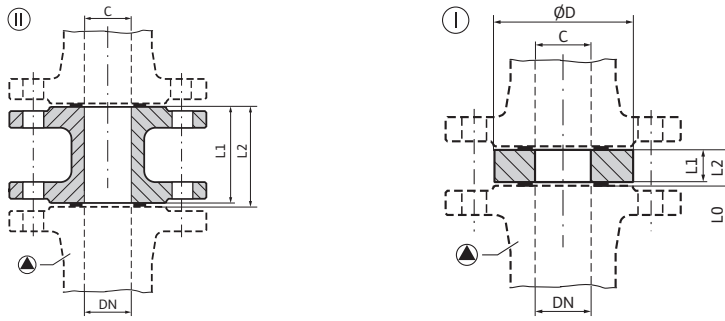

Les cales-entretoises Wilo-F permettent de compenser l'entraxe lors du remplacement de la pompe. Elles sont prévues, sauf exceptions, pour la compensation de longueur avec des brides PN 6 ou PN 16. Si la pièce ajustée requise n'est pas disponible, la tuyauterie doit être modifiée.

Sur les pompes à brides combinées, les rondelles fournies doivent être utilisées.

Les manchons à bride F1-MS en bronze laiton CW 612 N sont autorisés pour les bouclages d'eau potable.

Groupe de prix : PG14

Cales-entretoises de compensation de longueur PN 6, Wilo-F

Types	Nouvelle pompe	Tuyauterie	Version	Dimensions		ØD	Pression nominale	Poids net approx.	N° d'art.	EUR
	DN	C		L1	L2 mm					
F 0	DN 40	DN 40	I	13	15	91	PN 6	0,8	110842497	113,-
F 1	DN 40	DN 40	I	28	30	91	PN 6	1,4	110586593	146,-
F 1-MS	DN 40	DN 40	I	28	30	91	PN 6	1,6	2060865	110,-
F 26	DN 40	DN 40	I	48	50	91	PN 6	2,2	110851098	260,-
F 2	DN 50	DN 50	I	8	10	106	PN 6	0,7	110787690	113,-
F 3	DN 50	DN 50	I	18	20	106	PN 6	1,3	110623098	140,-
F 4	DN 50	DN 50	I	28	30	106	PN 6	1,7	110681292	167,-
F 5	DN 50	DN 50	I	33	35	106	PN 6	2	110623293	174,-
F 9	DN 65	DN 65	I	8	10	126	PN 6	0,9	110787896	130,-
F 10	DN 65	DN 65	I	18	20	126	PN 6	1,5	110624092	167,-
F 11	DN 65	DN 65	I	28	30	126	PN 6	2,1	110624298	213,-
F 28	DN 65	DN 65	I	38	40	126	PN 6	3,1	110681498	221,-
F 29	DN 65	DN 65	I	43	45	126	PN 6	3,2	110681693	278,-
F 16	DN 80	DN 80	I	8	10	141	PN 6	1,3	110788099	161,-
F 17	DN 80	DN 80	I	18	20	141	PN 6	2,2	110625097	199,-
F 30	DN 80	DN 80	I	23	25	141	PN 6	2,5	110681899	229,-
F 18	DN 80	DN 80	I	38	40	141	PN 6	3,7	110625292	245,-
F 34	DN 100	DN 100	I	33	35	161	PN 6	3,9	110851293	287,-
F 35	DN 100	DN 100	I	53	55	161	PN 6	5,7	110862592	382,-

Remarques : l'étendue de la fourniture comprend : 1 anneau à bride, 2 joints et vis

☎ = contacter Wilo

Sous réserve de modifications techniques. Tous les prix s'entendent Hors Taxes, applicables au 1er juin 2022.

Groupe de prix : PG14

Cales-entretoises de compensation de longueur PN 10/16, Wilo-F										
Types	Nouvelle pompe	Tuyau-terie	Version	Dimensions		ØD	Pression nominale	Poids net approx.	N° d'art.	
	DN	C		L1	L2 mm	l	p bar	m kg		EUR
F 0	DN 40	DN 40	I	13	15	91	PN 10/16	1,1	110842590	115,-
F 1	DN 40	DN 40	I	28	30	91	PN 10/16	1,7	110586696	146,-
F 1-MS	DN 40	DN 40	I	28	30	91	PN 10/16	1,9	2060920	145,-
F 26	DN 40	DN 40	I	48	50	91	PN 10/16	2,5	110851190	265,-
F 2	DN 50	DN 50	I	8	10	106	PN 10/16	1	110791494	104,-
F 3	DN 50	DN 50	I	18	20	106	PN 10/16	1,6	110623190	141,-
F 4	DN 50	DN 50	I	28	30	106	PN 10/16	2	110681395	170,-
F 5	DN 50	DN 50	I	33	35	106	PN 10/16	2,4	110623396	176,-
F 40	DN 50	DN 50	II	158	160	165	PN 10/16	7,4	2101156	434,-
F 9	DN 65	DN 65	I	8	10	126	PN 10/16	1,3	110791690	135,-
F 10	DN 65	DN 65	I	18	20	126	PN 10/16	1,9	110624195	170,-
F 11	DN 65	DN 65	I	28	30	126	PN 10/16	2,5	110624390	220,-
F 28	DN 65	DN 65	I	38	40	126	PN 10/16	3,4	110681590	225,-
F 29	DN 65	DN 65	I	43	45	126	PN 10/16	4,5	110681796	286,-
F 41	DN 65	DN 65	II	133	135	185	PN 10/16	8,3	2101157	540,-
F 30	DN 80	DN 80	I	23	25	141	PN 10/16	3,3	110681991	245,-
F 42	DN 80	DN 80	II	138	140	200	PN 10/16	11,6	2101158	589,-
F 34	DN 100	DN 100	I	33	35	161	PN 10/16	3,8	110851396	264,-
F 35	DN 100	DN 100	I	35	55	161	PN 10/16	5,8	110862695	304,-
F 43	DN 100	DN 100	II	188	190	220	PN 10/16	13,3	2101159	700,-

Remarques : l'étendue de la fourniture comprend : 1 anneau à bride, 2 joints et vis

Groupe de prix : PG14

Adaptateur pour le remplacement des pompes à bride					
Types	Diamètre nominal de la bride	Pression nominale	Entraxe adaptateur/mesure de longueur compensable		N° d'art.
		p bar	l mm		EUR
Kit d'adaptateurs A40-40	DN 40	16	40		2117416 143,-
Kit d'adaptateurs A40-60	DN 40	16	60		2085210 212,-
Kit d'adaptateurs A40-100	DN 40	16	100		2085211 258,-
Kit d'adaptateurs A40-160	DN 40	16	160		2119558 765,-
Kit adaptateurs A65-20	DN 65	16	20		2085470 207,-
Kit adaptateurs A65-45	DN 65	16	45		2085471 238,-
Kit adaptateurs A80-10	DN 80	16	10		2085472 263,-
Kit adaptateurs A80-50	DN 80	16	50		2085212 283,-
Kit adaptateurs A80-60	DN 80	16	60		2085213 299,-

Remarques : Le contenu de la livraison comprend : 1 adaptateur, 2 joints, 4 vis et des écrous

☎ = contacter Wilo

Sous réserve de modifications techniques. Tous les prix s'entendent Hors Taxes, applicables au 1er juin 2022.

Groupe de prix : PG14

Consoles pour montage sur socle pour pompes en ligne				
Types	Nombre d'angles	pour pompes Wilo	N° d'art.	EUR
Console F 2-12 SET	2	IP-E40/115-0,55/2, IP-E50/105-0,75/2, IP-E65/115-1,5/2, IP-E80/115-2,2/2, IPL40/80-0,09/4, IPL40/110-0,12/4, IPL40/75-0,12/2, IPL40/90-0,37/2, IPL40/115-0,55/2, IPL50/105-0,12/4, IPL50/95-0,55/2, IPL50/105-0,75/2, IPL65/115-1,5/2, IPL80/115-2,2/2	2085234	135,-
Console F 3-12 SET	3	Stratos GIGA(-D) 40/4-63/11, Stratos GIGA(-D) 50/4-53/11, Stratos GiGA(-D) 50/4-62/15, IP-E/DP-E 32/... à 80/..., IL-E/DL-E 40/... à 50/..., IPL/DPL 32/... à 80/..., IL/DL 32/... à 50/... (Exceptions : voir Console F 2-12 KIT, 2085234 ou F 3-14 KIT, 2040968)	2040967	158,-
Console F 3-14 SET	3	Stratos GIGA/GiGA-D 40/... à 100/... (Exception : voir Console F 3-12 KIT, 2040967), IL-E/DL-E 65/... bis 100/..., IL/DL 65/... à 100/..., IPL65/145-5,5/2, IPL65/155-5,5/2, IPL65/155-7,5/2, IPL65/165-5,5/2, IPL65/175-5,5/2, IPL65/175-7,5/2, IPL80/145-5,5/2, IPL80/155-7,5/2, IPL 100/...	2040968	194,-
Console F 3-18 SET	3	IL/DL 125/... à 200/..., IL-E/DL-E 125/... à 200/...	2040969	258,-

Groupe de prix : PG14

Consoles pour montage mural				
Types	Pompes doubles Wilo-TOP	N° d'art.	EUR	
Console F 3-12 SET	TOP-SD 40/..., TOP-SD 50/..., TOP-SD 65/... TOP-SD 80/..., Stratos MAXO-D 32/..., Stratos MAXO-D 40/..., Stratos MAXO-D 50/..., Stratos MAXO-D 65/..., Stratos MAXO-D 80/...	2040967	158,-	

1 jeu = 3 pièces consoles avec vis

Autres consoles voir accessoires de pompes à moteur ventilé

Équipement/Fonction

Cales pour montage sur socle de fondation de pompes monobloc. Comprenant plusieurs cales (nombre dépend du type de pompe), conçues pour les socles à visser et les pieds de la pompe/du moteur. Les cales assurent une fixation sûre de la pompe sur la fondation. Différents kits sont disponibles pour la pompe et le moteur.

En outre, elles servent à compenser la différence de hauteur entre la pompe et le moteur lorsque le corps de pompe est plus grand que la hauteur d'axe du moteur ou inversement. Ceci permet d'éviter le fonctionnement irrégulier de la pompe et l'usure précoce éventuelle de la garniture mécanique.

Groupe de prix : PG14

Support pompe		
	N° d'art.	EUR
Cale corps de pompe H20 (50/200)	4213026	145,-
Cale corps de pompe H28	4213027	368,-
Cale corps de pompe H20 (65/200)	4213030	187,-
Cale corps de pompe H45	4213031	403,-
Cale corps de pompe H80	4213032	510,-
Cale corps de pompe H25	4213039	327,-
Cale corps de pompe H85	4213038	749,-
Cale corps de pompe H110	4213036	959,-
Cale corps de pompe H80	4213035	515,-
Cale corps de pompe H30	4213034	396,-
Cale corps de pompe H55	4213033	457,-
Cale corps de pompe H55	4213029	441,-
Cale corps de pompe H55	4213040	474,-

Groupe de prix : PG14

Support moteur		
	N° d'art.	EUR
Cale moteur H148 BG.132	4213025	820,-
Cale moteur H68 BG.132	4213041	299,-
Cale moteur H93 BG.132	4213042	327,-
Cale moteur H118 BG.132	4213043	344,-
Cale moteur H65 BG.160	4213044	339,-
Cale moteur H90 BG.160	4213045	355,-
Cale moteur H120 BG.160	4213046	464,-
Cale moteur H70 BG.180	4213047	415,-
Cale moteur H100 BG.180	4213048	437,-
Cale moteur H80 BG.200	4213051	375,-
Cale moteur H115 BG.200	4213052	495,-
Cale moteur H90 BG.225	4213053	434,-
Cale moteur H28 BG.132	4213054	285,-
Cale moteur H40 BG.160	4213056	311,-
Cale moteur H50 BG.200	4213057	359,-
Cale moteur H30 BG.250	4213058	368,-
Cale moteur H48 BG.112	4213063	262,-
Cale moteur H20 BG.160	4213065	250,-
Cale moteur H25 BG.200	4213067	276,-
Cale moteur H55 BG.225	4213071	406,-
Cale moteur H65 BG.250	4213073	597,-
Cale moteur H35 BG.280	4213075	477,-
Cale moteur H45 BG.132	4213078	392,-

☎ = contacter Wilo

Sous réserve de modifications techniques. Tous les prix s'entendent Hors Taxes, applicables au 1er juin 2022.

Groupe de prix : PG14

Support moteur		
	N° d'art.	EUR
Cale moteur H25 BG.315	4213059	949,-
Cale moteur H20 BG.315	4213077	898,-

Attribution par type de pompe		
	Cale de support	Cale pour le corps de pompe
Atmos GIGA-B 32/85-1,1/2	-	-
Atmos GIGA-B 32/85.1-0,75/2	-	-
Atmos GIGA-B 32/95-1,5/2	-	-
Atmos GIGA-B 32/95.1-1,1/2	-	-
Atmos GIGA-B 32/105-0,25/4	-	-
Atmos GIGA-B 32/105-2,2/2	-	-
Atmos GIGA-B 32/105.1-1,5/2	-	-
Atmos GIGA-B 32/115-0,37/4	-	-
Atmos GIGA-B 32/115-3/2	-	4213026
Atmos GIGA-B 32/115.1-0,25/4	-	-
Atmos GIGA-B 32/115.1-2,2/2	-	-
Atmos GIGA-B 32/125-0,55/4	-	-
Atmos GIGA-B 32/125-3/2	-	4213026
Atmos GIGA-B 32/125-4/2	-	4213026
Atmos GIGA-B 32/125.1-0,37/4	-	-
Atmos GIGA-B 32/125.1-3/2	-	4213026
Atmos GIGA-B 32/130.1-1,5/2	-	-
Atmos GIGA-B 32/140.1-0,25/4	-	-
Atmos GIGA-B 32/140.1-2,2/2	-	-
Atmos GIGA-B 32/150-0,37/4	-	-
Atmos GIGA-B 32/150-4/2	-	-
Atmos GIGA-B 32/150.1-0,37/4	-	-
Atmos GIGA-B 32/150.1-3/2	-	-
Atmos GIGA-B 32/160-0,55/4	-	-
Atmos GIGA-B 32/160-5,5/2	4213054	4213027
Atmos GIGA-B 32/160.1-0,55/4	-	-
Atmos GIGA-B 32/160.1-4/2	-	-
Atmos GIGA-B 32/170.1-0,25/4	-	-
Atmos GIGA-B 32/180.1-0,37/4	-	-
Atmos GIGA-B 32/190-0,75/4	-	-
Atmos GIGA-B 32/190-5,5/2	4213054	-
Atmos GIGA-B 32/190.1-0,55/4	-	-
Atmos GIGA-B 32/200-1,1/4	-	-
Atmos GIGA-B 32/200-7,5/2	4213054	-
Atmos GIGA-B 32/200.1-0,75/4	-	-
Atmos GIGA-B 32/220.1-0,55/4	-	-
Atmos GIGA-B 32/225-7,5/2	4213063	-
Atmos GIGA-B 32/230-1,5/4	-	-
Atmos GIGA-B 32/230-11/2	4213065	-
Atmos GIGA-B 32/230.1-0,75/4	-	-
Atmos GIGA-B 32/230.1-5,5/2	4213063	-
Atmos GIGA-B 32/240-2,2/4	-	-

☎ = contacter Wilo

Sous réserve de modifications techniques. Tous les prix s'entendent Hors Taxes, applicables au 1er juin 2022.

Attribution par type de pompe		
	Cale de support	Cale pour le corps de pompe
Atmos GIGA-B 32/240-15/2	4213065	-
Atmos GIGA-B 32/240.1-7,5/2	4213063	-
Atmos GIGA-B 32/250-2,2/4	-	-
Atmos GIGA-B 32/250-3/4	-	-
Atmos GIGA-B 32/250-18,5/2	4213065	-
Atmos GIGA-B 32/250.1-11/2	4213065	-
Atmos GIGA-B 40/95-0,25/4	-	-
Atmos GIGA-B 40/95-2,2/2	-	-
Atmos GIGA-B 40/105-0,37/4	-	-
Atmos GIGA-B 40/105-3/2	-	4213026
Atmos GIGA-B 40/115-0,55/4	-	-
Atmos GIGA-B 40/115-4/2	-	4213026
Atmos GIGA-B 40/125-0,75/4	-	-
Atmos GIGA-B 40/125-4/2	-	4213026
Atmos GIGA-B 40/125-5,5/2	4213054	4213028
Atmos GIGA-B 40/130-4/2	-	-
Atmos GIGA-B 40/140-0,55/4	-	-
Atmos GIGA-B 40/140-5,5/2	4213054	4213027
Atmos GIGA-B 40/150-0,75/4	-	-
Atmos GIGA-B 40/150-7,5/2	4213054	4213027
Atmos GIGA-B 40/160-1,1/4	-	-
Atmos GIGA-B 40/160-7,5/2	4213054	4213027
Atmos GIGA-B 40/160-11/2	4213065	4213028
Atmos GIGA-B 40/180-1,1/4	-	-
Atmos GIGA-B 40/190-1,5/4	-	-
Atmos GIGA-B 40/190-11/2	4213065	4213026
Atmos GIGA-B 40/200-1,5/4	-	-
Atmos GIGA-B 40/200-2,2/4	-	-
Atmos GIGA-B 40/200-11/2	4213065	4213026
Atmos GIGA-B 40/200-15/2	4213065	4213026
Atmos GIGA-B 40/220-15/2	4213065	-
Atmos GIGA-B 40/230-1,5/4	-	-
Atmos GIGA-B 40/230-18,5/2	4213065	-
Atmos GIGA-B 40/240-2,2/4	-	-
Atmos GIGA-B 40/240-18,5/2	4213065	-
Atmos GIGA-B 40/240-22/2	-	-
Atmos GIGA-B 40/250-3/4	-	-
Atmos GIGA-B 40/250-22/2	-	-
Atmos GIGA-B 40/250-30/2	4213067	4213031
Atmos GIGA-B 40/285-30/2	4213067	-
Atmos GIGA-B 40/295-4/4	-	-
Atmos GIGA-B 40/295-37/2	4213067	-
Atmos GIGA-B 40/305-5,5/4	4213042	-
Atmos GIGA-B 40/305-37/2	4213067	-
Atmos GIGA-B 40/305-45/2	4213077	4213030
Atmos GIGA-B 40/315-7,5/4	4213042	-
Atmos GIGA-B 40/315-45/2	4213077	4213030
Atmos GIGA-B 40/315-55/2	4213058	4213029
Atmos GIGA-B 50/95-0,37/4	-	-

☎ = contacter Wilo

Sous réserve de modifications techniques. Tous les prix s'entendent Hors Taxes, applicables au 1er juin 2022.

Attribution par type de pompe		
	Cale de support	Cale pour le corps de pompe
Atmos GIGA-B 50/95-3/2	-	-
Atmos GIGA-B 50/105-0,55/4	-	-
Atmos GIGA-B 50/105-4/2	-	-
Atmos GIGA-B 50/115-0,75/4	-	-
Atmos GIGA-B 50/115-5,5/2	4213054	4213027
Atmos GIGA-B 50/125-1,1/4	-	-
Atmos GIGA-B 50/125-7,5/2	4213054	4213027
Atmos GIGA-B 50/140-0,75/4	-	-
Atmos GIGA-B 50/140-5,5/2	4213054	-
Atmos GIGA-B 50/150-1,1/4	-	-
Atmos GIGA-B 50/150-7,5/2	4213054	-
Atmos GIGA-B 50/160-1,5/4	-	-
Atmos GIGA-B 50/160-11/2	4213065	4213026
Atmos GIGA-B 50/170-11/2	4213065	4213026
Atmos GIGA-B 50/180-1,5/4	-	-
Atmos GIGA-B 50/180-15/2	4213065	4213026
Atmos GIGA-B 50/190-2,2/4	-	-
Atmos GIGA-B 50/190-18,5/2	4213065	4213026
Atmos GIGA-B 50/200-2,2/4	-	-
Atmos GIGA-B 50/200-3/4	-	-
Atmos GIGA-B 50/200-18,5/2	4213065	4213026
Atmos GIGA-B 50/200-22/2	-	4213026
Atmos GIGA-B 50/230-3/4	-	-
Atmos GIGA-B 50/230-18,5/2	4213065	-
Atmos GIGA-B 50/230-22/2	-	-
Atmos GIGA-B 50/240-3/4	-	-
Atmos GIGA-B 50/240-4/4	-	-
Atmos GIGA-B 50/240-30/2	4213067	4213031
Atmos GIGA-B 50/250-4/4	-	-
Atmos GIGA-B 50/250-5,5/4	4213063	-
Atmos GIGA-B 50/250-30/2	4213067	4213031
Atmos GIGA-B 50/250-37/2	4213067	4213031
Atmos GIGA-B 50/285-37/2	4213067	-
Atmos GIGA-B 50/295-5,5/4	4213042	-
Atmos GIGA-B 50/295-37/2	4213067	-
Atmos GIGA-B 50/295-45/2	4213077	4213030
Atmos GIGA-B 50/305-7,5/4	4213042	-
Atmos GIGA-B 50/305-45/2	4213077	4213030
Atmos GIGA-B 50/305-55/2	4213058	4213029
Atmos GIGA-B 50/315-11/4	4213073	-
Atmos GIGA-B 50/315-75/2	-	4213029
Atmos GIGA-B 65/95-4/2	-	-
Atmos GIGA-B 65/105-0,55/4	-	-
Atmos GIGA-B 65/105-5,5/2	4213054	-
Atmos GIGA-B 65/115-0,75/4	-	-
Atmos GIGA-B 65/115-7,5/2	4213054	-
Atmos GIGA-B 65/125-1,1/4	-	-
Atmos GIGA-B 65/125-11/2	4213065	4213030
Atmos GIGA-B 65/140-1,5/4	-	-

☎ = contacter Wilo

Sous réserve de modifications techniques. Tous les prix s'entendent Hors Taxes, applicables au 1er juin 2022.

Attribution par type de pompe		
	Cale de support	Cale pour le corps de pompe
Atmos GIGA-B 65/140-11/2	4213065	4213030
Atmos GIGA-B 65/150-1,1/4	-	-
Atmos GIGA-B 65/150-15/2	4213065	4213030
Atmos GIGA-B 65/160-2,2/4	-	-
Atmos GIGA-B 65/160-15/2	4213065	4213030
Atmos GIGA-B 65/160-18,5/2	4213065	4213030
Atmos GIGA-B 65/170-15/2	4213065	-
Atmos GIGA-B 65/170-18,5/2	4213065	-
Atmos GIGA-B 65/180-2,2/4	-	-
Atmos GIGA-B 65/180-18,5/2	4213065	-
Atmos GIGA-B 65/180-22/2	-	-
Atmos GIGA-B 65/190-3/4	-	-
Atmos GIGA-B 65/190-30/2	4213067	4213031
Atmos GIGA-B 65/200-3/4	-	-
Atmos GIGA-B 65/200-4/4	-	-
Atmos GIGA-B 65/200-30/2	4213067	4213031
Atmos GIGA-B 65/200-37/2	4213067	4213031
Atmos GIGA-B 65/215-22/2	4213065	-
Atmos GIGA-B 65/225-30/2	4213058	4213034
Atmos GIGA-B 65/230-4/4	-	-
Atmos GIGA-B 65/230-37/2	4213058	4213034
Atmos GIGA-B 65/240-5,5/4	4213041	-
Atmos GIGA-B 65/240-37/2	4213058	4213034
Atmos GIGA-B 65/240-45/2	4213058	4213033
Atmos GIGA-B 65/250-7,5/4	4213041	-
Atmos GIGA-B 65/250-45/2	4213058	4213033
Atmos GIGA-B 65/250-55/2	4213058	4213035
Atmos GIGA-B 65/295-7,5/4	4213042	-
Atmos GIGA-B 65/295-75/2	-	4213033
Atmos GIGA-B 65/305-11/4	4213073	-
Atmos GIGA-B 65/305-75/2	-	4213033
Atmos GIGA-B 65/305-90/2	-	4213033
Atmos GIGA-B 65/315-15/4	4213073	-
Atmos GIGA-B 65/315-110/2	4213077	4213036
Atmos GIGA-B 80/120-11/2	4213065	-
Atmos GIGA-B 80/130-1,1/4	-	-
Atmos GIGA-B 80/130-15/2	4213065	-
Atmos GIGA-B 80/140-1,5/4	-	-
Atmos GIGA-B 80/140-18,5/2	4213065	-
Atmos GIGA-B 80/150-2,2/4	-	-
Atmos GIGA-B 80/150-22/2	-	-
Atmos GIGA-B 80/160-3/4	-	-
Atmos GIGA-B 80/160-22/2	-	-
Atmos GIGA-B 80/160-30/2	4213067	4213031
Atmos GIGA-B 80/165-22/2	-	-
Atmos GIGA-B 80/170-3/4	-	-
Atmos GIGA-B 80/170-30/2	4213067	4213031
Atmos GIGA-B 80/180-4/4	-	-
Atmos GIGA-B 80/180-37/2	4213067	4213031

☎ = contacter Wilo

Sous réserve de modifications techniques. Tous les prix s'entendent Hors Taxes, applicables au 1er juin 2022.

Attribution par type de pompe

	Cale de support	Cale pour le corps de pompe
Atmos GIGA-B 80/190-5,5/4	4213063	-
Atmos GIGA-B 80/190-45/2	4213075	4213032
Atmos GIGA-B 80/200-5,5/4	4213063	-
Atmos GIGA-B 80/200-7,5/4	4213063	-
Atmos GIGA-B 80/200-45/2	4213075	4213032
Atmos GIGA-B 80/200-55/2	4213058	4213029 + 4213031
Atmos GIGA-B 80/215-37/2	4213058	4213034
Atmos GIGA-B 80/220-37/2	4213058	4213034
Atmos GIGA-B 80/220-45/2	4213058	4213033
Atmos GIGA-B 80/230-45/2	4213058	4213033
Atmos GIGA-B 80/230-55/2	4213058	4213035
Atmos GIGA-B 80/240-7,5/4	4213041	-
Atmos GIGA-B 80/240-75/2	-	4213035
Atmos GIGA-B 80/250-7,5/4	4213041	-
Atmos GIGA-B 80/250-11/4	4213056	-
Atmos GIGA-B 80/250-75/2	-	4213035
Atmos GIGA-B 80/250-90/2	-	4213035
Atmos GIGA-B 80/275-75/2	-	4213034
Atmos GIGA-B 80/285-11/4	4213045	-
Atmos GIGA-B 80/285-75/2	-	4213034
Atmos GIGA-B 80/285-90/2	-	4213034
Atmos GIGA-B 80/295-15/4	4213045	-
Atmos GIGA-B 80/295-110/2	4213077	4213038
Atmos GIGA-B 80/305-18,5/4	4213047	-
Atmos GIGA-B 80/305-110/2	4213077	4213038
Atmos GIGA-B 80/305-132/2	4213077	4213038
Atmos GIGA-B 80/315-18,5/4	4213047	-
Atmos GIGA-B 80/315-22/4	4213047	-
Atmos GIGA-B 80/315-132/2	4213077	4213038
Atmos GIGA-B 80/315-160/2	4213077	4213038
Atmos GIGA-B 80/370-18,5/4	4213048	-
Atmos GIGA-B 80/370-22/4	4213048	-
Atmos GIGA-B 80/380-22/4	4213048	-
Atmos GIGA-B 80/380-30/4	4213051	-
Atmos GIGA-B 80/390-30/4	4213051	-
Atmos GIGA-B 80/390-37/4	4213071	-
Atmos GIGA-B 80/390-37/4-P6	4213071	-
Atmos GIGA-B 80/400-37/4	4213071	-
Atmos GIGA-B 80/400-37/4-P6	4213071	-
Atmos GIGA-B 80/400-45/4	4213071	-
Atmos GIGA-B 80/400-45/4-P6	4213071	-
Atmos GIGA-B 100/130-15/2	4213056	-
Atmos GIGA-B 100/140-2,2/4	-	-
Atmos GIGA-B 100/140-18,5/2	4213056	-
Atmos GIGA-B 100/150-3/4	-	-
Atmos GIGA-B 100/150-22/2	4213065	-
Atmos GIGA-B 100/160-4/4	-	-
Atmos GIGA-B 100/160-30/2	4213058	4213034
Atmos GIGA-B 100/165-30/2	4213058	4213034

☎ = contacter Wilo

Sous réserve de modifications techniques. Tous les prix s'entendent Hors Taxes, applicables au 1er juin 2022.

Attribution par type de pompe		
	Cale de support	Cale pour le corps de pompe
Atmos GIGA-B 100/175-37/2	4213058	4213034
Atmos GIGA-B 100/180-4/4	-	-
Atmos GIGA-B 100/180-37/2	4213058	4213034
Atmos GIGA-B 100/180-45/2	4213058	4213033
Atmos GIGA-B 100/190-5,5/4	4213041	-
Atmos GIGA-B 100/190-55/2	4213058	4213035
Atmos GIGA-B 100/200-7,5/4	4213041	-
Atmos GIGA-B 100/200-55/2	4213058	4213035
Atmos GIGA-B 100/200-75/2	-	4213035
Atmos GIGA-B 100/210-55/2	4213058	4213033
Atmos GIGA-B 100/220-75/2	-	4213033
Atmos GIGA-B 100/230-7,5/4	4213042	-
Atmos GIGA-B 100/230-75/2	-	4213033
Atmos GIGA-B 100/230-90/2	-	4213033
Atmos GIGA-B 100/240-11/4	4213073	-
Atmos GIGA-B 100/240-110/2	4213077	4213036
Atmos GIGA-B 100/250-15/4	4213073	-
Atmos GIGA-B 100/250-110/2	4213077	4213036
Atmos GIGA-B 100/250-132/2	4213077	4213036
Atmos GIGA-B 100/285-15/4	4213045	-
Atmos GIGA-B 100/295-18,5/4	4213047	-
Atmos GIGA-B 100/295-110/2	4213077	4213038
Atmos GIGA-B 100/295-132/2	4213077	4213038
Atmos GIGA-B 100/305-18,5/4	4213047	-
Atmos GIGA-B 100/305-22/4	4213047	-
Atmos GIGA-B 100/305-132/2	4213077	4213038
Atmos GIGA-B 100/305-160/2	4213077	4213038
Atmos GIGA-B 100/315-30/4	4213057	-
Atmos GIGA-B 100/315-160/2	4213077	4213038
Atmos GIGA-B 100/315-200/2	4213077	4213038
Atmos GIGA-B 100/380-30/4	4213051	-
Atmos GIGA-B 100/380-37/4	4213071	-
Atmos GIGA-B 100/380-37/4-P6	4213071	-
Atmos GIGA-B 100/390-37/4	4213071	-
Atmos GIGA-B 100/390-45/4	4213071	-
Atmos GIGA-B 100/390-45/4-P6	4213071	-
Atmos GIGA-B 100/400-45/4	4213071	-
Atmos GIGA-B 100/400-45/4-P6	4213071	-
Atmos GIGA-B 100/400-55/4	4213058	-
Atmos GIGA-B 100/400-55/4-P6	4213058	-
Atmos GIGA-B 125/170-5,5/4	4213043	-
Atmos GIGA-B 125/170-45/2	4213067	-
Atmos GIGA-B 125/180-7,5/4	4213043	-
Atmos GIGA-B 125/180-55/2	4213058	4213034
Atmos GIGA-B 125/190-11/4	4213045	-
Atmos GIGA-B 125/190-75/2	-	4213034
Atmos GIGA-B 125/200-11/4	4213045	-
Atmos GIGA-B 125/200-15/4	4213045	-
Atmos GIGA-B 125/200-75/2	-	4213034

☎ = contacter Wilo

Sous réserve de modifications techniques. Tous les prix s'entendent Hors Taxes, applicables au 1er juin 2022.

Attribution par type de pompe		
	Cale de support	Cale pour le corps de pompe
Atmos GIGA-B 125/200-90/2	-	4213034
Atmos GIGA-B 125/210-75/2	-	4213034
Atmos GIGA-B 125/220-11/4	4213045	-
Atmos GIGA-B 125/220-75/2	-	4213034
Atmos GIGA-B 125/220-90/2	-	4213034
Atmos GIGA-B 125/230-15/4	4213045	-
Atmos GIGA-B 125/230-110/2	4213077	4213038
Atmos GIGA-B 125/240-15/4	4213045	-
Atmos GIGA-B 125/240-18,5/4	4213047	-
Atmos GIGA-B 125/240-110/2	4213077	4213038
Atmos GIGA-B 125/240-132/2	4213077	4213038
Atmos GIGA-B 125/250-18,5/4	4213047	-
Atmos GIGA-B 125/250-22/4	4213047	-
Atmos GIGA-B 125/250-132/2	4213077	4213038
Atmos GIGA-B 125/250-160/2	4213077	4213038
Atmos GIGA-B 125/272-15/4	4213046	-
Atmos GIGA-B 125/272-18,5/4	4213048	-
Atmos GIGA-B 125/285-18,5/4	4213048	-
Atmos GIGA-B 125/285-22/4	4213048	-
Atmos GIGA-B 125/295-30/4	4213051	-
Atmos GIGA-B 125/305-30/4	4213051	-
Atmos GIGA-B 125/305-37/4	4213071	-
Atmos GIGA-B 125/305-37/4-P6	4213071	-
Atmos GIGA-B 125/315-37/4	4213071	-
Atmos GIGA-B 125/315-45/4	4213071	-
Atmos GIGA-B 125/315-45/4-P6	4213071	-
Atmos GIGA-B 125/360-37/4	4213053	-
Atmos GIGA-B 125/360-37/4-P6	4213053	-
Atmos GIGA-B 125/370-37/4	4213053	-
Atmos GIGA-B 125/370-45/4	4213053	-
Atmos GIGA-B 125/370-45/4-P6	4213053	-
Atmos GIGA-B 125/380-45/4	4213053	-
Atmos GIGA-B 125/380-55/4	4213073	-
Atmos GIGA-B 125/380-55/4-P6	4213073	-
Atmos GIGA-B 125/390-75/4	4213075	-
Atmos GIGA-B 125/390-75/4-P6	4213075	-
Atmos GIGA-B 125/400-75/4	4213075	-
Atmos GIGA-B 125/400-90/4	4213075	-
Atmos GIGA-B 125/400-90/4-P6	4213075	-
Atmos GIGA-B 150/180-7,5/4	4213025	-
Atmos GIGA-B 150/180-75/2	-	-
Atmos GIGA-B 150/190-11/4	4213046	-
Atmos GIGA-B 150/190-90/2	-	-
Atmos GIGA-B 150/200-15/4	4213046	-
Atmos GIGA-B 150/200-110/2	4213077	4213040
Atmos GIGA-B 150/210-11/4	4213046	-
Atmos GIGA-B 150/210-90/2	-	-
Atmos GIGA-B 150/220-15/4	4213046	-
Atmos GIGA-B 150/220-110/2	4213077	4213040

☎ = contacter Wilo

Sous réserve de modifications techniques. Tous les prix s'entendent Hors Taxes, applicables au 1er juin 2022.

Attribution par type de pompe		
	Cale de support	Cale pour le corps de pompe
Atmos GIGA-B 150/230-18,5/4	4213048	-
Atmos GIGA-B 150/230-132/2	4213077	4213040
Atmos GIGA-B 150/240-22/4	4213048	-
Atmos GIGA-B 150/240-160/2	4213077	4213040
Atmos GIGA-B 150/250-22/4	4213048	-
Atmos GIGA-B 150/250-30/4	4213051	-
Atmos GIGA-B 150/250-200/2	4213077	4213040
Atmos GIGA-B 150/275-22/4	4213048	-
Atmos GIGA-B 150/285-30/4	4213051	-
Atmos GIGA-B 150/295-37/4	4213071	-
Atmos GIGA-B 150/295-37/4-P6	4213071	-
Atmos GIGA-B 150/305-37/4	4213071	-
Atmos GIGA-B 150/305-45/4	4213071	-
Atmos GIGA-B 150/305-45/4-P6	4213071	-
Atmos GIGA-B 150/315-45/4	4213071	-
Atmos GIGA-B 150/315-55/4	4213058	-
Atmos GIGA-B 150/315-55/4-P6	4213058	-
Atmos GIGA-B 150/370-55/4	4213073	-
Atmos GIGA-B 150/370-55/4-P6	4213058	-
Atmos GIGA-B 150/380-55/4	4213073	-
Atmos GIGA-B 150/380-55/4-P6	4213058	-
Atmos GIGA-B 150/380-75/4	4213075	-
Atmos GIGA-B 150/380-75/4-P6	4213075	-
Atmos GIGA-B 150/390-75/4	4213075	-
Atmos GIGA-B 150/390-75/4-P6	4213075	-
Atmos GIGA-B 150/390-90/4	4213075	-
Atmos GIGA-B 150/390-90/4-P6	4213075	-
Atmos GIGA-B 150/400-90/4	4213075	-
Atmos GIGA-B 150/400-90/4-P6	4213075	-
Atmos GIGA-B 150/400-110/4	4213059	4213039
Atmos GIGA-B 150/400-110/4-P6	4213059	4213039
CronoBloc-BL-E 32/140-2,2/2	-	-
CronoBloc-BL-E 32/140-2,2/2-R1	-	-
CronoBloc-BL-E 32/150-3/2	-	-
CronoBloc-BL-E 32/150-3/2-R1	-	-
CronoBloc-BL-E 32/160-4/2	-	-
CronoBloc-BL-E 32/160-4/2-R1	-	-
CronoBloc-BL-E 32/170-5,5/2	4213054	-
CronoBloc-BL-E 32/170-5,5/2-R1	4213054	-
CronoBloc-BL-E 32/210-7,5/2	4213054	-
CronoBloc-BL-E 32/210-7,5/2-R1	4213054	-
CronoBloc-BL-E 32/220-11/2	4213065	-
CronoBloc-BL-E 32/220-11/2-R1	4213065	-
CronoBloc-BL-E 40/110-1,5/2	-	-
CronoBloc-BL-E 40/110-1,5/2-R1	-	-
CronoBloc-BL-E 40/120-2,2/2	-	-
CronoBloc-BL-E 40/120-2,2/2-R1	-	-
CronoBloc-BL-E 40/130-3/2	-	-
CronoBloc-BL-E 40/130-3/2-R1	-	-

☎ = contacter Wilo

Sous réserve de modifications techniques. Tous les prix s'entendent Hors Taxes, applicables au 1er juin 2022.

Attribution par type de pompe		
	Cale de support	Cale pour le corps de pompe
CronoBloc-BL-E 40/140-4/2	-	-
CronoBloc-BL-E 40/140-4/2-R1	-	-
CronoBloc-BL-E 40/160-5,5/2	4213054	-
CronoBloc-BL-E 40/160-5,5/2-R1	4213054	-
CronoBloc-BL-E 40/170-7,5/2	4213054	-
CronoBloc-BL-E 40/170-7,5/2-R1	4213054	-
CronoBloc-BL-E 40/180-7,5/2	4213054	-
CronoBloc-BL-E 40/180-7,5/2-R1	4213054	-
CronoBloc-BL-E 40/210-11/2	4213065	-
CronoBloc-BL-E 40/210-11/2-R1	4213065	-
CronoBloc-BL-E 40/220-15/2	4213065	-
CronoBloc-BL-E 40/220-15/2-R1	4213065	-
CronoBloc-BL-E 40/240-22/2	-	-
CronoBloc-BL-E 40/240-22/2-R1	-	-
CronoBloc-BL-E 50/110-3/2	-	-
CronoBloc-BL-E 50/110-3/2-R1	-	-
CronoBloc-BL-E 50/120-4/2	-	-
CronoBloc-BL-E 50/120-4/2-R1	-	-
CronoBloc-BL-E 50/130-5,5/2	4213054	-
CronoBloc-BL-E 50/130-5,5/2-R1	4213054	-
CronoBloc-BL-E 50/140-7,5/2	4213054	-
CronoBloc-BL-E 50/140-7,5/2-R1	4213054	-
CronoBloc-BL-E 50/150-7,5/2	4213054	-
CronoBloc-BL-E 50/150-7,5/2-R1	4213054	-
CronoBloc-BL-E 50/170-11/2	4213065	-
CronoBloc-BL-E 50/170-11/2-R1	4213065	-
CronoBloc-BL-E 50/200-15/2	4213065	-
CronoBloc-BL-E 50/200-15/2-R1	4213065	-
CronoBloc-BL-E 50/220-22/2	-	-
CronoBloc-BL-E 50/220-22/2-R1	-	-
CronoBloc-BL-E 50/270-5,5/4	4213041	-
CronoBloc-BL-E 50/270-5,5/4-R1	4213041	-
CronoBloc-BL-E 65/120-4/2	-	-
CronoBloc-BL-E 65/120-4/2-R1	-	-
CronoBloc-BL-E 65/130-5,5/2	4213054	-
CronoBloc-BL-E 65/130-5,5/2-R1	4213054	-
CronoBloc-BL-E 65/140-7,5/2	4213054	-
CronoBloc-BL-E 65/140-7,5/2-R1	4213054	-
CronoBloc-BL-E 65/160-11/2	4213065	-
CronoBloc-BL-E 65/160-11/2-R1	4213065	-
CronoBloc-BL-E 65/170-15/2	4213065	-
CronoBloc-BL-E 65/170-15/2-R1	4213065	-
CronoBloc-BL-E 65/210-22/2	-	-
CronoBloc-BL-E 65/210-22/2-R1	-	-
CronoBloc-BL-E 65/240-5,5/4	4213042	-
CronoBloc-BL-E 65/240-5,5/4-R1	4213042	-
CronoBloc-BL-E 65/265-7,5/4	4213042	-
CronoBloc-BL-E 65/265-7,5/4-R1	4213042	-
CronoBloc-BL-E 80/145-11/2	4213056	-

☎ = contacter Wilo

Sous réserve de modifications techniques. Tous les prix s'entendent Hors Taxes, applicables au 1er juin 2022.

Attribution par type de pompe		
	Cale de support	Cale pour le corps de pompe
CronoBloc-BL-E 80/145-11/2-R1	4213056	-
CronoBloc-BL-E 80/150-15/2	4213067	-
CronoBloc-BL-E 80/150-15/2-R1	4213067	-
CronoBloc-BL-E 80/160-18,5/2	4213065	-
CronoBloc-BL-E 80/160-18,5/2-R1	4213065	-
CronoBloc-BL-E 80/165-22/2	4213065	-
CronoBloc-BL-E 80/165-22/2-R1	4213065	-
CronoBloc-BL-E 80/220-5,5/4	4213041	-
CronoBloc-BL-E 80/220-5,5/4-R1	4213041	-
CronoBloc-BL-E 80/250-7,5/4	4213042	-
CronoBloc-BL-E 80/250-7,5/4-R1	4213042	-
CronoBloc-BL-E 80/270-11/4	4213056	-
CronoBloc-BL-E 80/270-11/4-R1	4213056	-
CronoBloc-BL-E 100/200-5,5/4	4213041	-
CronoBloc-BL-E 100/200-5,5/4-R1	4213041	-
CronoBloc-BL-E 100/220-7,5/4	4213041	-
CronoBloc-BL-E 100/220-7,5/4-R1	4213041	-
CronoBloc-BL-E 100/250-11/4	4213047	-
CronoBloc-BL-E 100/250-11/4-R1	4213047	-
CronoBloc-BL-E 100/270-15/4	4213047	-
CronoBloc-BL-E 100/270-15/4-R1	4213047	-
CronoBloc-BL-E 100/305-18,5/4	4213051	-
CronoBloc-BL-E 100/305-18,5/4-R1	4213051	-
CronoBloc-BL-E 100/315-22/4	4213051	-
CronoBloc-BL-E 100/315-22/4-R1	4213051	-
CronoBloc-BL-E 125/185-5,5/4	4213043	-
CronoBloc-BL-E 125/185-5,5/4-R1	4213043	-
CronoBloc-BL-E 125/210-7,5/4	4213043	-
CronoBloc-BL-E 125/210-7,5/4-R1	4213043	-
CronoBloc-BL-E 125/225-11/4	4213047	-
CronoBloc-BL-E 125/225-11/4-R1	4213047	-
CronoBloc-BL-E 125/245-15/4	4213048	-
CronoBloc-BL-E 125/245-15/4-R1	4213048	-
CronoBloc-BL-E 125/265-18,5/4	4213051	-
CronoBloc-BL-E 125/265-18,5/4-R1	4213051	-
CronoBloc-BL-E 125/275-22/4	4213051	-
CronoBloc-BL-E 125/275-22/4-R1	4213051	-
Stratos GIGA B 40/4-51/11	4213065	-
Stratos GIGA B 40/4-51/11-R1	4213065	-
Stratos GIGA B 40/4-58/15	4213065	-
Stratos GIGA B 40/4-58/15-R1	4213065	-
Stratos GIGA B 40/5-70/18,5	4213067	-
Stratos GIGA B 40/5-70/18,5-R1	4213067	-
Stratos GIGA B 40/6-80/22	4213067	-
Stratos GIGA B 40/6-80/22-R1	4213067	-
Stratos GIGA B 50/3-42/11	4213056	-
Stratos GIGA B 50/3-42/11-R1	4213056	-
Stratos GIGA B 50/4-49/15	4213067	-
Stratos GIGA B 50/4-49/15-R1	4213067	-

☎ = contacter Wilo

Sous réserve de modifications techniques. Tous les prix s'entendent Hors Taxes, applicables au 1er juin 2022.

Attribution par type de pompe		
	Cale de support	Cale pour le corps de pompe
Stratos GIGA B 50/4-55/18,5	4213067	-
Stratos GIGA B 50/4-55/18,5-R1	4213067	-
Stratos GIGA B 50/4-60/22	4213067	-
Stratos GIGA B 50/4-60/22-R1	4213067	-
Stratos GIGA B 65/2-30/11	4213056	-
Stratos GIGA B 65/2-30/11-R1	4213056	-
Stratos GIGA B 65/3-38/15	4213056	-
Stratos GIGA B 65/3-38/15-R1	4213056	-
Stratos GIGA B 65/4-50/18,5	4213067	-
Stratos GIGA B 65/4-50/18,5-R1	4213067	-
Stratos GIGA B 65/4-56/22	4213067	-
Stratos GIGA B 65/4-56/22-R1	4213067	-
Stratos GIGA B 80/2-23/11	4213056	-
Stratos GIGA B 80/2-23/11-R1	4213056	-
Stratos GIGA B 80/2-25/11	4213078	-
Stratos GIGA B 80/2-25/11-R1	4213078	-
Stratos GIGA B 80/2-27/15	4213056	-
Stratos GIGA B 80/2-27/15-R1	4213056	-
Stratos GIGA B 80/2-29/18,5	4213056	-
Stratos GIGA B 80/2-29/18,5-R1	4213056	-
Stratos GIGA B 80/3-32/22	4213056	-
Stratos GIGA B 80/3-32/22-R1	4213056	-
Stratos GIGA B 100/2-20/11	4213073	-
Stratos GIGA B 100/2-20/11-R1	4213073	-
Stratos GIGA B 100/2-24/15	4213073	-
Stratos GIGA B 100/2-24/15-R1	4213073	-
Stratos GIGA B 125/1-15/11	4213045	-
Stratos GIGA B 125/1-15/11-R1	4213045	-
Stratos GIGA B 125/2-18/15	4213046	-
Stratos GIGA B 125/2-18/15-R1	4213046	-



Accessoires, coquille d'isolation thermique Wilo

Accessoires pour gamme Wilo-Yonos MAXO

Utilisation

Pour l'isolation thermique sur site du corps de pompe dans les domaines de chauffage.

Vos avantages

- Réduction des déperditions calorifiques de la pompe jusqu'à 85 % (en fonction de la puissance électrique P1)
- Diminution de l'ensemble de la consommation énergétique du système de chauffage
- Economies d'énergie
- Résistance à l'humidité, aux sels, à de nombreux acides, à la plupart des graisses et solvants
- Répartition de la chaleur uniforme sur toute la pompe
- Protection contre l'humidité
- Non polluant pour les nappes phréatiques, sans produit moussant, sans formaldéhyde
- Recyclable jusqu'à 100 %

Groupe de prix : PG14

Coquille d'isolation thermique					
Types	Poids brut approx.	pour pompes Wilo	Emballage	N° d'art.	
	m kg				EUR
Coquille d'isolation thermique de taille 14	0,2	Stratos-ECO STG – 180 mm Star-Z 20/1 – 140 mm et Star-Z 25 – 180 mm de long Star-STG 25(30) – 180 mm de long (pas Star-STG 25(30)/8) Coquille d'isolation thermique de taille 14	1 pièce	4046444	21,20
Coquille d'isolation thermique	0,2	Pompes de circulation pour le chauffage Yonos PICO et Stratos PICO A partir de la date de fabrication 09/2015 Coquille d'isolation thermique de taille 14	1 pièce	4206066	21,20

Coquille d'isolation thermique					
Types	Poids brut approx.	pour pompes Wilo	Emballage	N° d'art.	Groupe de prix
	m kg				EUR
Coquille d'isolation thermique Yonos MAXO 32/0,5-10	0,12	Yonos MAXO (plus) 32/0,5-10	1 pièce	2107633	PG15 36,50
Coque calorifuge Yonos MAXO 25(30)/0,5-7	0,14	Yonos MAXO 25(30)/0,5-7; Yonos MAXO 25(30)/0,5-10	1 pièce	2123369	PG14 23,60
Coquille d'isolation thermique Yonos MAXO 25(30)/0,5-12	0,15	Yonos MAXO 25(30)/0,5-12	1 pièce	2123370	PG14 23,60

☎ = contacter Wilo

Sous réserve de modifications techniques. Tous les prix s'entendent Hors Taxes, applicables au 1er juin 2022.

Coquille d'isolation thermique						
Types	Poids brut approx.	pour pompes Wilo	Emballage	N° d'art.	Groupe de prix	
	<i>m</i> kg					EUR
Coquille d'isolation thermique Yonos MAXO 40/0,5-4	0,15	Yonos MAXO 40/0,5-4	1 pièce	2123371	PG14	37,70
Coquille d'isolation thermique Yonos MAXO 40/0,5-8	0,15	Yonos MAXO 40/0,5-8/Yonos MAXO 32/0,5-11	1 pièce	2123372	PG14	37,70
Coque calorifuge Yonos MAXO 40/0,5-12	0,19	Yonos MAXO 40/0,5-12	1 pièce	2123373	PG14	37,70
Coquille d'isolation thermique Yonos MAXO 40/0,5-16	0,25	Yonos MAXO 40/0,5-16	1 pièce	2123374	PG14	37,70
Coquille d'isolation thermique Yonos MAXO 50/0,5-8	0,15	Yonos MAXO 50/0,5-8	1 pièce	2123375	PG14	45,90
Coquille d'isolation thermique Yonos MAXO 50/0,5-9(12)	0,20	Yonos MAXO 50/0,5-9; Yonos MAXO 50/0,5-12	1 pièce	2123376	PG14	45,90
Coquille d'isolation thermique Yonos MAXO 50/0,5-16	0,36	Yonos MAXO 50/0,5-16	1 pièce	2123377	PG14	45,90
Coquille d'isolation thermique Yonos MAXO 65/0,5-9	0,20	Yonos MAXO 65/0,5-9	1 pièce	2123378	PG14	54,20
Coquille d'isolation thermique Yonos MAXO 65/0,5-12	0,36	Yonos MAXO 65/0,5-12	1 pièce	2123379	PG14	54,20
Coquille d'isolation thermique Yonos MAXO 65/0,5-16	0,35	Yonos MAXO 65/0,5-16	1 pièce	2123380	PG14	54,20
Coque calorifuge Yonos MAXO 80/0,5-6(12)	0,43	Yonos MAXO 80/0,5-6; Yonos MAXO 80/0,5-12	1 pièce	2123381	PG14	62,-
Coquille d'isolation thermique Yonos MAXO 100/0,5-12	0,42	Yonos MAXO 100/0,5-12	1 pièce	2152297	PG14	70,-

Groupe de prix : PG15

Coquille d'isolation thermique						
Types	Poids brut approx.	pour pompes Wilo	Emballage	N° d'art.		
	<i>m</i> kg					EUR
Coquille d'isolation thermique MG.23 KIT	0,09	Yonos MAXO-Z 25(30)/0.5-7; Yonos MAXO-Z 25/0.5-10	1 pièce	2051172		25,90
Coquille d'isol. ther. MG.33(30/1-12)KIT	0,10	Yonos MAXO-Z 30/0.5-12	1 pièce	2037924		37,70
Coquille d'isolation thermique MG.33 KIT	0,10	Yonos MAXO-Z 40/0.5-8	1 pièce	2037925		37,70
Coquille d'isol. ther. MG.43(40/1-12)KIT	0,18	Yonos MAXO-Z 40/0.5-12	1 pièce	2051210		37,70
Coquille d'isolation thermique MG.43 KIT	0,15	Yonos MAXO-Z 50/0.5-9	1 pièce	2042946		47,10
Coquille d'isolation thermique MG.53 KIT	0,32	Yonos MAXO-Z 65/0.5-12	1 pièce	2058023		53,-

☎ = contacter Wilo

Sous réserve de modifications techniques. Tous les prix s'entendent Hors Taxes, applicables au 1er juin 2022.

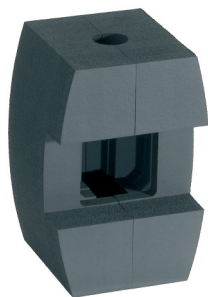

Wilo-ClimaForm

Utilisation

Coque d'isolation froide étanche à la diffusion pour l'isolation sur site des corps de pompe dans les systèmes de climatisation et de refroidissement.

Convient pour les pompes simples des gammes

- Wilo-Stratos MAXO
- Wilo-Stratos MAXO-Z

Pour éviter la formation de condensats à la surface du corps de pompe et les dommages dus à la corrosion et aux gouttes d'eau sur le corps de pompe et l'installation en aval.

Vos avantages

- Solution industrielle préfabriquée industriellement pour une isolation rapide des corps de pompes et un raccord sûr avec les isolations de tube étanches à la diffusion du fabricant Armacell GmbH à fournir par le client.
- L'adaptation ultra-précise à la géométrie du corps réduit le vide entre l'isolation et le corps de pompe et donc l'inclusion d'humidité et d'air.

Groupe de prix : PG14

Coquille d'isolation thermique			
Types	Poids brut approx.	N° d'art.	
	<i>m</i> kg		EUR
ClimaForm Stratos MAXO 25/0,5-4/6-12	0,5	2201729	244,-
ClimaForm Stratos MAXO 30/0,5-4/6-14	0,5	2201730	258,-
ClimaForm Stratos MAXO 32/0,5-8/10/12	1	2201731	282,-
ClimaForm Stratos MAXO 32/0,5-16	1	2201732	282,-
ClimaForm Stratos MAXO 40/0,5-4/8	1	2201733	285,-
ClimaForm Stratos MAXO 40/0,5-12/16	1,1	2201734	285,-
ClimaForm Stratos MAXO 50/0,5-6	1,1	2201735	325,-
ClimaForm Stratos MAXO 50/0,5-8	1,1	2201736	325,-
ClimaForm Stratos MAXO 50/0,5-9/12	1,7	2201737	325,-
ClimaForm Stratos MAXO 50/0,5-14/16	1,9	2201738	325,-
ClimaForm Stratos MAXO 65/0,5-6/9	1,8	2201739	383,-
ClimaForm Stratos MAXO 65/0,5-12/16	2	2201740	383,-
ClimaForm Stratos MAXO 80/0,5-6/12/16	2,2	2201741	393,-
ClimaForm Stratos MAXO 100/0,5-6/12	2,4	2201742	421,-

☎ = contacter Wilo

Sous réserve de modifications techniques. Tous les prix s'entendent Hors Taxes, applicables au 1er juin 2022.



Accessoires **Page**
Mise en service/Contrôle de
fonctionnement

Wilo-Système CCE-HVAC

Conception

Système de régulation Wilo-Comfort pour l'activation de pompes à rotor noyé ou à moteur ventilé avec convertisseur de fréquence intégré ou les pompes à variation électronique en continu.

Utilisation

Pour l'adaptation des performances hydrauliques en continu aux états variables de service d'installations à pompes simples, à pompes doubles ou à pompes multiples des gammes Wilo Stratos/-D/-Z, Stratos GIGA, IP-E/DP-E, IL-E/DL-E, BL-E, IL-E...BF (jusqu'à 6 pompes). La régulation est réalisée en fonction de la pression différentielle Δp , de la température de départ/retour ($\pm T$) ou de la température différentielle (ΔT) avec réglage libre du point de fonctionnement par correction de la puissance des pompes à pleine charge.

Remarques

Alimentation réseau : 3~400 V, 50 Hz (autres sur demande)

Vos avantages

- **Commande facile** : Guidage par menu convivial avec affichage en texte clair dans plusieurs langues et symboles
- **Système confortable** : Sauvegarde et transmission de données d'exploitation, affichage et sauvegarde de messages de défauts.
- **Système fiable** : Surveillance de la connexion des sections de capteur, protection moteur, affichage du statut pour les entraînements.
- **Paramètres de réglage étendus** : 3 valeurs de consigne réglables, régulateur PID
- **Modules optionnels pour le raccordement à des systèmes Bus** : Profibus, CANBus, Modbus RTU, LON, BACnet et autres. Possibilité de transfert de données à distance via modem GPRS

Groupe de prix : PG14

Informations de commande

Types	Nombre max. de pompes pilotables	Courant nominal max. par pompe	N° d'art.	
		/		EUR
		A		
Système CCE-HVAC 1 x ... (sans pièce de puissance)	1	0	2536640	7.419,-
Système CCE-HVAC 1 x 3,0	1	9,3	2536682	9.351,-
Système CCE-HVAC 1 x 5,5	1	12	2536694	9.390,-
Système CCE-HVAC 1 x 7,5	1	13,2	2536700	9.363,-
Système CCE-HVAC 1 x 11,0	1	22	2536706	9.424,-
Système CCE-HVAC 1 x 15,0	1	25,9	2536712	9.424,-
Système CCE-HVAC 1 x 18,5	1	32	2536718	9.568,-

☎ = contacter Wilo

Sous réserve de modifications techniques. Tous les prix s'entendent Hors Taxes, applicables au 1er juin 2022.

Informations de commande				
Types	Nombre max. de pompes pilotables	Courant nominal max. par pompe	N° d'art.	EUR
		/ A		
Système CCe-HVAC 1 x 22,0	1	42	2536724	9.656,-
Système CCe-HVAC 2 x ... (sans pièce de puissance)	2	0	2536641	7.659,-
Système CCe-HVAC 2 x 3,0	2	9,3	2536683	9.987,-
Système CCe-HVAC 2 x 5,5	2	12	2536695	10.019,-
Système CCe-HVAC 2 x 7,5	2	13,2	2536701	10.007,-
Système CCe-HVAC 2 x 11,0	2	22	2536707	10.118,-
Système CCe-HVAC 2 x 15,0	2	25,9	2536713	10.098,-
Système CCe-HVAC 2 x 18,8	2	32	2536719	11.389,-
Système CCe-HVAC 2 x 22,0	2	42	2536725	11.700,-
Système CCe-HVAC 3 x ... (sans pièce de puissance)	3	0	2536642	9.152,-
Système CCe-HVAC 3 x 3,0	3	9,3	2536684	10.618,-
Système CCe-HVAC 3 x 5,5	3	12	2536696	10.648,-
Système CCe-HVAC 3 x 7,5	3	13,2	2536702	10.607,-
Système CCe-HVAC 3 x 11,0	3	22	2536708	15.056,-
Système CCe-HVAC 3 x 15,0	3	25,9	2536714	15.399,-
Système CCe-HVAC 3 x 18,5	3	32	2536720	15.928,-
Système CCe-HVAC 3 x 22,0	3	42	2536726	12.984,-
Système CCe-HVAC 4 x ... (sans pièce de puissance)	4	0	2536643	9.430,-
Système CCe-HVAC 4 x 3,0	4	9,3	2536685	11.086,-
Système CCe-HVAC 4 x 5,5	4	12	2536697	11.377,-
Système CCe-HVAC 4 x 7,5	4	13,2	2536703	11.288,-
Système CCe-HVAC 4 x 11,0	4	22	2536709	16.128,-
Système CCe-HVAC 4 x 15,0	4	25,9	2536715	16.246,-
Système CCe-HVAC 4 x 18,5	4	32	2536721	17.016,-
Système CCe-HVAC 4 x 22,0	4	42	2536727	13.898,-
Système CCe-HVAC 5 x ... (sans pièce de puissance)	5	0	2536644	10.700,-
Système CCe-HVAC 5 x 3,0	5	9,3	2536686	13.073,-
Système CCe-HVAC 5 x 5,5	5	12	2536698	13.935,-
Système CCe-HVAC 5 x 7,5	5	13,2	2536704	14.029,-
Système CCe-HVAC 5 x 11,0	5	22	2536710	14.872,-
Système CCe-HVAC 5 x 15,0	5	25,9	2536716	14.984,-
Système CCe-HVAC 5 x 18,5	5	32	2536722	15.877,-
Système CCe-HVAC 5 x 22,0	5	42	2536728	16.979,-
Système CCe-HVAC 6 x ... (sans pièce de puissance)	6	0	2536645	10.978,-
Système CCe-HVAC 6 x 3,0	6	9,3	2536687	13.543,-
Système CCe-HVAC 6 x 5,5	6	12	2536699	14.513,-
Système CCe-HVAC 6 x 7,5	6	13,2	2536705	14.862,-
Système CCe-HVAC 6 x 11,0	6	22	2536711	15.804,-
Système CCe-HVAC 6 x 15,0	6	25,9	2536717	15.771,-
Système CCe-HVAC 6 x 18,5	6	32	2536723	17.447,-
Système CCe-HVAC 6 x 22,0	6	42	2536729	17.992,-

☎ = contacter Wilo

Sous réserve de modifications techniques. Tous les prix s'entendent Hors Taxes, applicables au 1er juin 2022.

Groupe de prix : PG14

Accessoires nécessaires			
Types	Description	N° d'art.	EUR
Antenne bi-bande réseau GSM avec câble de 3 m	Antenne omnidirectionnelle avec prise FME pour montage en armoire de commande.	2533862	207,-
Antenne tri-bande réseau GSM avec câble de 10 m	Antenne omnidirectionnelle avec bride d'assemblage et prise FME	2533863	560,-
Antenne tri-bande réseau GSM avec câble de 15 m	Antenne omnidirectionnelle avec bride d'assemblage et prise FME	2533864	617,-
Câble de racc. des modules de signal.	Câble de raccordement pour la connexion de jusqu'à 4 modules de signalisation avec le module de base GTB. Le nombre de câbles de raccordement requis pour les modules de signalisation de chaque coffret de commande CC est toujours 1.	2533890	237,-
Déclencheur à thermistance	Déclencheur pour montage en armoire de toutes les pompes des gammes IPL/DPL, IL/DL, IPH-O/W, IPS, IP-Z, BAC, BL, Helix et MVI équipées de capteurs thermiques.	509275993	610,-
Module GPRS	Corps en matériau isolant pour montage dans une armoire de commande, fixation sur rail DIN de 35 mm. Les cartes SIM ne sont pas comprises dans le contenu de la livraison, le client doit en faire l'acquisition !	2533860	1.569,-
Module GSM	Corps en matériau isolant pour le montage en armoire de commande, fixation au moyen du kit d'accessoires fourni (plaque d'adaptation). Les cartes SIM ne sont pas comprises dans le contenu de la livraison, le client doit en faire l'acquisition !	2533861	1.240,-
Module de base pour la GTB	Module accouplable dans un corps en plastique avec DEL d'indication d'état des entrées, fixation sur rail DIN de 35 mm	2533800	959,-
Module de communication CANopen	Module supplémentaire pour l'équipement de la gamme des coffrets de commande du système Wilo-CC en vue de la communication dans les réseaux CanOpen (esclave).	2533867	2.033,-
Module de communication CC	Cartouche enfichable pour le montage dans le processeur en vue de la connexion du coffret de commande CC au système de communication (GSM, Modbus, Webserver, LON, etc.), en l'absence d'un convertisseur de fréquence installé.	2533850	286,-
Module de communication LON	Module supplémentaire pour l'équipement de la gamme des coffrets de commande du système Wilo-CC en vue de la communication dans les réseaux LON.	2533868	3.613,-
Module de communication Modbus RTU	Module supplémentaire pour l'équipement de la gamme des coffrets de commande du système Wilo-CC en vue de la communication dans les réseaux Modbus RTU.	2533869	833,-
Module de communication Profibus DP	Module supplémentaire pour l'équipement de la gamme des coffrets de commande du système Wilo-CC en vue de la communication dans les réseaux Profibus DP (esclave).	2533866	1.271,-
Module de communication WebServer	Module supplémentaire pour la connexion Internet.	2533865	1.511,-
Module de signalisation des pompes 3-6	Module relais avec LED d'état de fonctionnement, fixation sur rail DIN 35 mm	2533836	505,-
Module de température pour systèmes avec 1-3 pompes	Module à ajouter sur un rail DIN de 35 mm avec quatre canaux pour la détection des sondes de température devant être fournies par le client (PT100/PT1000) dans la technique à 2 ou 3 conducteurs. Température d'alimentation (T_v), température de retour (T_R), température de processus (T_p), température extérieure (T_A)	2534991	1.173,-

Groupe de prix : PG14

Capteur de pression différentielle DDG (4-20 mA) (CPD)			
Types	Description	N° d'art.	EUR
Capteur de pression différentielle DDG 10 (4-20 mA)	4 - 20 mA	2136454	582,-
Capteur de pression différentielle DDG 20 (4-20 mA)	4 - 20 mA	2136456	582,-
Capteur de pression différentielle DDG 40 (4-20 mA)	4 - 20 mA	2136458	582,-
Capteur de pression différentielle DDG 60 (4-20 mA)	4 - 20 mA	2136460	582,-
Capteur de pression différentielle DDG 100 (4-20 mA, pas utilisable avec VR-HVAC)	4-20 mA	2211740	646,-

☎ = contacter Wilo

Sous réserve de modifications techniques. Tous les prix s'entendent Hors Taxes, applicables au 1er juin 2022.



Wilo-SCe-HVAC system

Conception

Système à commande numérique Smart destiné à la régulation continue de tous les modèles de pompes à rotor noyé ou moteur ventilé (installations à pompe simple ou à pompes multiples)

Version SCe :

Commande de pompes électroniques ou de pompes avec convertisseur de fréquence intégré ou externe

Utilisation

Pour l'adaptation continue des performances hydrauliques aux états variables de service d'installations à pompes simples, à pompes doubles ou à pompes multiples (jusqu'à 4 pompes).

La régulation est réalisée en fonction de la pression différentielle Δp , de la température de départ/retour ($\pm T$) ou de la température différentielle (ΔT) avec réglage libre du point de fonctionnement par correction de la puissance des pompes à pleine charge.

Remarques

- Exécutions de l'appareil : WM (montage mural), BM (armoire sur pied)
- Alimentation réseau : 3~400, 50 Hz, 1~230 V, 50/60 Hz (seulement version SCe sans élément de puissance)

Vos avantages

- Commande facile : L'écran, les symboles et le guidage par menu sont identiques à ceux des modèles de pompes à moteur ventilé Wilo les plus récents
- Système confortable : Accès système par le menu de service protégé par un code, mémoire d'historique des erreurs acceptant jusqu'à 16 messages individuels
- Système fiable : Affichage permanent de l'état des pompes et du système, ainsi que de la valeur réelle présente, SBM et SSM en standard, d'autres messages d'erreur/signaux d'alarme peuvent être affichés en option via des relais ou d'autres outils de communication (p. ex. des systèmes de bus)
- Paramètres de réglage étendus : 2 valeurs de consigne réglables, réglage à distance des valeurs de consigne possible
- Capacité de communication : systèmes Bus pouvant être raccordés : BACnet, Modbus RTU (RS 485) (LON raccordable via un module en option)

Groupe de prix : PG14

Informations de commande				
Types	Nombre max. de pompes pilotables	Courant nominal max. par pompe	N° d'art.	
		/ A		
Système S Ce-HVAC 1x10A-WM	1	10	2545254	3.007,-
Système S Ce-HVAC 1x13A-WM	1	13	2545258	3.091,-
Système S Ce-HVAC 1x16A-WM	1	16	2545262	3.274,-
Système S Ce-HVAC 1x24A-WM	1	24	2545266	3.404,-
Système S Ce-HVAC 1x32A-WM	1	32	2545270	3.983,-
Système S Ce-HVAC 1x37,5A-WM	1	37,5	2545274	4.095,-
Système S Ce-HVAC 1x49A-WM	1	49	2545278	4.132,-
Système S Ce-HVAC 2x10A-WM	2	10	2545255	3.231,-
Système S Ce-HVAC 2x13A-WM	2	13	2545259	3.367,-
Système S Ce-HVAC 2x16A-WM	2	16	2545263	3.553,-
Système S Ce-HVAC 2x24A-WM	2	24	2545267	3.883,-
Système S Ce-HVAC 2x32A-WM	2	32	2545271	4.862,-
Système S Ce-HVAC 2x37,5A-WM	2	37,5	2545275	5.064,-
Système S Ce-HVAC 2x49A-WM	2	49	2545279	5.409,-
Système S Ce-HVAC 3x10A-WM	3	10	2545256	3.421,-
Système S Ce-HVAC 3x13A-WM	3	13	2545260	3.574,-
Système S Ce-HVAC 3x16A-WM	3	16	2545264	3.861,-
Système S Ce-HVAC 3x24A-WM	3	24	2545268	7.592,-
Système S Ce-HVAC 3x32A-WM	3	32	2545272	9.608,-
Système S Ce-HVAC 3x37,5A-WM	3	37,5	2545276	10.210,-
Système S Ce-HVAC 3x49A-WM	3	49	2545280	10.302,-
Système S Ce-HVAC 4x10A-WM	4	10	2545257	3.611,-
Système S Ce-HVAC 4x13A-WM	4	13	2545261	3.745,-
Système S Ce-HVAC 4x16A-WM	4	16	2545265	4.132,-
Système S Ce-HVAC 4x24A-WM	4	24	2545269	8.733,-
Système S Ce-HVAC 4x32A-WM	4	32	2545273	11.026,-
Système S Ce-HVAC 4x37,5A-WM	4	37,5	2545277	11.270,-
Système S Ce-HVAC 4x49A-WM	4	49	2545281	13.199,-

☎ = contacter Wilo

Sous réserve de modifications techniques. Tous les prix s'entendent Hors Taxes, applicables au 1er juin 2022.



Wilo-SC/SC-FC-HVAC system

Conception

Système à commande numérique Smart destiné à la régulation continue de tous les modèles de pompes à rotor noyé ou moteur ventilé (installations à pompe simple ou à pompes multiples).

Exécution SC : Commande de pompes à vitesse fixe via contacteur (montage en cascade)

Exécution SC-FC : Commande de pompes à vitesse fixe via contacteur (montage en cascade), toutefois, réglage d'une pompe via convertisseur de fréquence comme pompe principale, commande des pompes d'appoint par montage en cascade

Utilisation

Pour l'adaptation continue de la puissance aux états variables de service d'installations à pompes simples, à pompes doubles ou à pompes multiples (jusqu'à 4 pompes).

La régulation est réalisée en fonction de la pression différentielle Δp , de la température de départ/retour ($\pm T$) ou de la température différentielle (ΔT) avec réglage libre du point de fonctionnement par correction de la puissance des pompes à pleine charge.

Remarques

- Montage mural (WM)
- Armoire sur pied (BM)
- Alimentation réseau 3~400 V, 50 Hz

Vos avantages

- Commande facile : L'écran, les symboles et le guidage par menu sont identiques à ceux des modèles de pompes à moteur ventilé Wilo les plus récents
- Système confortable : Accès système par le menu de service protégé par un code, mémoire d'historique des erreurs acceptant jusqu'à 16 messages individuels
- Système fiable : Affichage permanent sur écran de l'état des pompes et du système, ainsi que de la valeur réelle présente
- SBM et SSM par défaut, d'autres messages d'erreurs/d'alarmes peuvent être affichés en option via des relais ou d'autres outils de communication (p. ex. des systèmes de bus)
- Paramètres de réglage étendus : 2 valeurs de consigne réglables, réglage à distance des valeurs de consigne possible
- Aptitude à la communication : Systèmes de bus raccordables : BACnet, Modbus RTU (RS 485) (LON raccordable par un module en option)



Accessoires **Page**
Mise en service/Contrôle de
fonctionnement

Wilo-EFC

Conception

Convertisseur de fréquence autonome

Utilisation

→ Ce convertisseur de fréquence en montage mural peut être installé pour diverses applications sur des pompes à vitesse fixe équipées de moteurs asynchrones ou à aimant permanent, en particulier pour le chauffage, la climatisation et la surpression collective.

Contenu de la livraison

- Convertisseur de fréquence autonome
- Notice de montage et de mise en service

Vos avantages

- Mise en service rapide et effective grâce aux assistants intuitifs de commande
- Rendement énergétique élevé et design compact grâce à un rendement élevé jusqu'à 98%
- Solution économique grâce aux besoins de refroidissement réduits
- Prise en charge d'un nombre important d'applications de pompe grâce aux modes de régulation adaptables
- Connectivité flexible grâce à la connectivité en option aux divers systèmes de bus

Groupe de prix : PG14

Informations de commande				
Types	Nombre max. de pompes pilotables	Courant nominal max. par pompe	N° d'art.	
		I A		EUR
Wilo-EFC0.37 3x380-480V 50/60Hz IP55	1	1,3	2193429	1.686,-
Wilo-EFC0.55 3x380-480V 50/60Hz IP55	1	1,8	2193430	1.714,-
Wilo-EFC0.75 3x380-480V 50/60Hz IP55	1	2,4	2193431	1.752,-
Wilo-EFC1.1 3x380-480V 50/60Hz IP55	1	3	2193432	1.831,-
Wilo-EFC1.5 3x380-480V 50/60Hz IP55	1	4,1	2193433	1.913,-
Wilo-EFC2.2 3x380-480V 50/60Hz IP55	1	5,6	2193434	2.065,-
Wilo-EFC3 3x380-480V 50/60Hz IP55	1	7,2	2193435	2.258,-
Wilo-EFC4 3x380-480V 50/60Hz IP55	1	10	2193436	2.466,-
Wilo-EFC5.5 3x380-480V 50/60Hz IP55	1	13	2193437	2.815,-
Wilo-EFC7.5 3x380-480V 50/60Hz IP55	1	16	2193438	3.294,-
Wilo-EFC11 3x380-480V 50/60Hz IP55	1	24	2193439	3.968,-
Wilo-EFC15 3x380-480V 50/60Hz IP55	1	32	2193440	4.518,-

☎ = contacter Wilo

Sous réserve de modifications techniques. Tous les prix s'entendent Hors Taxes, applicables au 1er juin 2022.

Groupe de prix : PG14

Informations de commande				
Types	Nombre max. de pompes pilotables	Courant nominal max. par pompe	N° d'art.	
		I A		EUR
Wilo-EFC18.5 3x380-480V 50/60Hz IP55	1	37,5	2193441	5.392,-
Wilo-EFC22 3x380-480V 50/60Hz IP55	1	44	2193442	6.213,-
Wilo-EFC30 3x380-480V 50/60Hz IP55	1	61	2193443	6.991,-
Wilo-EFC37 3x380-480V 50/60Hz IP55	1	73	2193444	7.841,-
Wilo-EFC45 3x380-480V 50/60Hz IP55	1	90	2193445	9.253,-
Wilo-EFC55 3x380-480V 50/60Hz IP55	1	106	2193446	10.880,-
Wilo-EFC75 3x380-480V 50/60Hz IP55	1	147	2193447	13.187,-
Wilo-EFC90 3x380-480V 50/60Hz IP55	1	177	2193448	15.041,-
Wilo-EFC110 3x380-480V 50/60Hz IP54	1	212	2193449	19.862,-
Wilo-EFC132 3x380-480V 50/60Hz IP54	1	260	2193450	23.969,-

Groupe de prix : PG14

Accessoires				
Types	Description		N° d'art.	
				EUR
Profibus DP MCA Wilo-EFC	Module embrochable sur le -convertisseur de fréquence Wilo-EFC, Profibus DP pilote le convertisseur de fréquence par bus de terrain et permet de réduire les coûts de l'installation.		2193451	518,-
DeviceNet MCA Wilo-EFC	Module embrochable sur le convertisseur de fréquence Wilo-EFC - DeviceNet comporte des fonctions clé permettant de décider efficacement quand telles informations sont nécessaires.		2193452	471,-
Profinet MCA Wi- lo-EFC	Module embrochable sur le convertisseur de fréquence Wilo-EFC - Profinet permet à l'utilisateur d'accéder à Ethernet et fournit des données de diagnostic.		2193453	768,-
Ethernet/IP MCA Wilo-EFC	Module embrochable sur le convertisseur de fréquence Wilo-EFC - EtherNet/IP est basé sur la technologie la plus moderne disponible pour une utilisation industrielle et répond aux exigences les plus élevées.		2193454	768,-
Modbus TCP MCA Wilo-EFC	Module embrochable sur le convertisseur de fréquence Wilo-EFC, Modbus TCP comporte un serveur Web intégré pour le télédiagnostic et l'extraction des paramètres de fonctionnement de base.		2193455	768,-

Groupe de prix : PG14

Accessoires				
Types			N° d'art.	
				EUR
Filtre 2.4A sin IP54 Wilo-EFC			6084559	1.908,-
Filtre 2.5A sin IP00 Wilo-EFC			6084574	597,-
Filtre 2.5A sin IP20 Wilo-EFC			6084900	593,-
Filtre 4.1A sin IP54 Wilo-EFC			6084560	1.947,-
Filtre 4.5A sin IP00 Wilo-EFC			6084575	628,-
Filtre 4.5A sin IP20 Wilo-EFC			6084901	638,-
Filtre 7.5A sin IP54 Wilo-EFC			6084561	2.297,-
Filtre 8A sin IP00 Wilo-EFC			6084576	787,-
Filtre 8A sin IP20 Wilo-EFC			6084902	786,-
Filtre 10A sin IP54 Wilo-EFC			6084562	2.490,-
Filtre 10A sin IP00 Wilo-EFC			6084577	816,-
Filtre 10A sin IP20 Wilo-EFC			6084903	874,-
Filtre 17A sin IP54 Wilo-EFC			6084563	2.844,-
Filtre 17A sin IP00 Wilo-EFC			6084578	884,-
Filtre 17A sin IP20 Wilo-EFC			6084904	971,-
Filtre 40A du/dt IP20 Wilo-EFC			6084553	1.427,-
Filtre 24.2A sin IP54 Wilo-EFC			6084564	3.897,-
Filtre 24A sin IP00 Wilo-EFC			6084579	1.443,-

☎ = contacter Wilo

Sous réserve de modifications techniques. Tous les prix s'entendent Hors Taxes, applicables au 1er juin 2022.

Groupe de prix : PG14

Accessoires		
Types	N° d'art.	EUR
Filtre 24A sin IP20 Wilo-EFC	6084905	1.495,-
Filtre 32A sin IP54 Wilo-EFC	6084565	5.764,-
Filtre 38A sin IP00 Wilo-EFC	6084580	2.144,-
Filtre 38A sin IP20 Wilo-EFC	6084906	2.673,-
Filtre 37.5A sin IP54 Wilo-EFC	6084566	6.270,-
Filtre 90A du/dt IP20 Wilo-EFC	6084554	2.530,-
Filtre 46.2A sin IP54 Wilo-EFC	6084567	7.011,-
Filtre 48A sin IP00 Wilo-EFC	6084581	2.693,-
Filtre 48A sin IP20 Wilo-EFC	6084907	4.905,-
Filtre 61A sin IP54 Wilo-EFC	6084568	8.297,-
Filtre 62A sin IP00 Wilo-EFC	6084582	3.316,-
Filtre 62A sin IP20 Wilo-EFC	6084908	5.426,-
Filtre 75A sin IP54 Wilo-EFC	6084569	9.267,-
Filtre 75A sin IP00 Wilo-EFC	6084583	4.327,-
Filtre 75A sin IP20 Wilo-EFC	6084909	6.550,-
Filtre 90A sin IP54 Wilo-EFC	6084570	10.907,-
Filtre 115A sin IP00 Wilo-EFC	6084584	7.309,-
Filtre 115A sin IP23 Wilo-EFC	6084910	9.405,-
Filtre 177A du/dt IP00 Wilo-EFC	6084550	3.912,-
Filtre 177A du/dt IP20 Wilo-EFC	6084556	5.062,-
Filtre 106A sin IP54 Wilo-EFC	6084571	11.993,-
Filtre 106A du/dt IP20 Wilo-EFC	6084555	3.315,-
Filtre 150A sin IP54 Wilo-EFC	6084572	16.903,-
Filtre 180A sin IP00 Wilo-EFC	6084585	9.923,-
Filtre 180A sin IP23 Wilo-EFC	6084911	12.878,-
Filtre 180A sin IP54 Wilo-EFC	6084573	18.542,-
Filtre 315A du/dt IP00 Wilo-EFC	6084551	4.601,-
Filtre 315A du/dt IP23 Wilo-EFC	6084557	6.445,-
Filtre 260A sin IP00 Wilo-EFC	6084586	10.220,-
Filtre 260A sin IP23 Wilo-EFC	6084912	16.547,-
Filtre 410A sin IP00 Wilo-EFC	6084587	15.848,-
Filtre 410A sin IP23 Wilo-EFC	6084913	20.845,-
Filtre 480A du/dt IP00 Wilo-EFC	6084552	5.982,-
Filtre 480A du/dt IP23 Wilo-EFC	6084558	7.596,-
Filtre 510A sin IP00 Wilo-EFC	6084588	23.604,-
Filtre 510A sin IP23 Wilo-EFC	6084914	28.318,-

☎ = contacter Wilo

Sous réserve de modifications techniques. Tous les prix s'entendent Hors Taxes, applicables au 1er juin 2022.



Wilo-IF-Module LON Stratos



Module IF Wilo LON

Groupe de prix : PG14

Module IF de pompes à rotor noyé			
Types	Description	N° d'art.	EUR
Module Wilo-Smart IF Stratos	Module embrochable de mise à niveau pour l'extension des interfaces de communication du circulateur Stratos avec les fonctions Wilo-Smart Connect par Bluetooth et Wilo Net.	2197101	398,-
IF-Modul Stratos LON	Module embrochable complémentaire pour les types de pompe Wilo-Stratos/Stratos-Z/Stratos-D. Interface série/numérique LON pour le raccordement à la GTC sur les réseaux LONWorks : Protocole LONTalk et conformité LONMark. Pilotage pompes doubles communicantes (en fonction de l'heure, de la charge et des défauts). Pour la gestion double de 2 circulateurs ou d'1 pompe double en marche alternée ou parallèle, un module IF Stratos PLR est en outre nécessaire.	2030455	527,-
IF-Modul Stratos PLR	Module embrochable complémentaire pour les types de pompe Wilo-Stratos/Stratos-Z/Stratos-D. Interface série/numérique PLR pour le raccordement à la gestion technique centralisée (GTC) sur les convertisseurs d'interface Wilo ou les module de couplage spécifiques. Pilotage pompes doubles communicantes (en fonction de l'heure, de la charge et des défauts). Pour la gestion double de 2 circulateurs ou d'1 pompe double en marche alternée ou parallèle, avec 2 modules IF PLR. Câble de raccordement 0,7 m (à 2 fils) compris dans le contenu de la livraison.	2030465	272,-
IF-Modul Stratos Ext. Off	Module embrochable complémentaire pour les types de pompe Wilo-Stratos/Stratos-Z/Stratos-D. Entrée de commande Priorité Off de l'entrée de commande 0 - 10 V (modification à distance de la vitesse de rotation ou modification à distance de la valeur de consigne) pour le raccordement à l'automatisation du bâtiment (GTC). Pilotage pompes doubles communicantes (en fonction de l'heure, de la charge et des défauts). Pour la gestion double de 2 circulateurs ou d'1 pompe double en marche alternée ou parallèle, un module IF Stratos PLR est en outre nécessaire.	2030475	272,-
IF-Modul Stratos Ext. Min	Module embrochable complémentaire pour les types de pompe Wilo-Stratos/Stratos-Z/Stratos-D. Entrée de commande Priorité Min (fonctionnement ralenti sans Autopilot). Entrée de commande 0 - 10 V (modification à distance de la vitesse de rotation ou modification à distance de la valeur de consigne) pour le raccordement à l'automatisation du bâtiment (GTC). Pilotage pompes doubles communicantes (en fonction de l'heure, de la charge et des défauts). Pour la gestion double de 2 circulateurs ou d'1 pompe double en marche alternée ou parallèle, un module IF Stratos PLR est en outre nécessaire.	2030485	272,-
IF-Modul Stratos SBM	Module embrochable complémentaire pour les types de pompe Wilo-Stratos/Stratos-Z/Stratos-D. Report de marche centralisé. Entrée de commande 0 - 10 V (modification à distance de la vitesse de rotation ou modification à distance de la valeur de consigne) pour le raccordement à l'automatisation du bâtiment (GTC). Pilotage pompes doubles communicantes (en fonction de l'heure, de la charge et des défauts). Pour la gestion double de 2 circulateurs ou d'1 pompe double en marche alternée ou parallèle, un module IF Stratos SBM est en outre nécessaire.	2030495	272,-
IF-Modul Stratos CANopen	Module embrochable complémentaire pour les types de pompe Wilo-Stratos/Stratos-Z/Stratos-D. Interface série/numérique CAN pour le raccordement à la gestion technique centralisée (GTC) sur le système de bus CAN. Protocole conformément au standard CANopen (EN 50325-4). Pilotage pompes doubles communicantes (en fonction de l'heure, de la charge et des défauts). Pour la gestion double de 2 circulateurs ou d'1 pompe double en marche alternée ou parallèle, un module IF Stratos PLR est en outre nécessaire.	2066600	302,-
IF-Modul Stratos Ext. Off/SBM	Module embrochable complémentaire pour les types de pompe Wilo-Stratos/Stratos-Z/Stratos-D. Entrée de commande « Priorité Off », report de marche centralisé. Pilotage pompes doubles communicantes (en fonction de l'heure, de la charge et des défauts). Pour la gestion double de 2 circulateurs ou d'1 pompe double en marche alternée ou parallèle, un module IF Stratos Ext. Off/SBM est en outre nécessaire.	2084867	272,-
IF-Modul Stratos Modbus RTU	Module embrochable complémentaire pour les types de pompe Wilo-Stratos/Stratos-Z/Stratos-D. Interface Modbus RTU de série/numérique pour le raccordement à la gestion technique centralisée (GTC) sur le système de bus RS485. Protocole « Modbus over Serial Line » conformément à Modbus-IDA V 1.02. Pilotage pompes doubles communicantes (en fonction de l'heure, de la charge et des défauts). Pour la gestion double de 2 circulateurs ou d'1 pompe double en marche alternée ou parallèle, un module IF Stratos DP est en outre nécessaire.	2097808	451,-

☎ = contacter Wilo

Sous réserve de modifications techniques. Tous les prix s'entendent Hors Taxes, applicables au 1er juin 2022.

Groupe de prix : PG14

Module IF de pompes à rotor noyé			
Types	Description	N° d'art.	EUR
IF-Modul Stratos BACnet MS/TP	Module embrochable complémentaire pour les types de pompes Wilo-Stratos/Stratos-Z/Stratos-D. Interface série, numérique BACnet MS/TP Master pour le raccordement sur la gestion technique centralisée (GTC) le système Bus RS485. Protocole conformément à la norme BACnet (ISO 16484-5) Pilotage pompes doubles communicantes (en fonction de l'heure, de la charge et des défauts). Pour la gestion double de 2 circulateurs ou d'1 pompe double en marche alternée ou parallèle, un module IF Stratos DP est en outre nécessaire.	2097810	494,-
IF-Modul Stratos DP	Module embrochable complémentaire pour les types de pompes Wilo-Stratos/Stratos-Z/Stratos-D. 2x 2 bornes pour la connexion des interfaces bus. Pilotage pompes doubles communicantes (en fonction de l'heure, de la charge et des défauts). Câble de raccordement 0,7 m (à 2 x 2 fils, blindés par paires) compris dans l'étendue de la fourniture.	2105254	207,-

Groupe de prix : PG14

Module IF de pompes à moteur ventilé			
Types	Description	N° d'art.	EUR
Module Wilo-Smart IF	Module embrochable de mise à niveau pour l'extension des interfaces de communication du circulateur avec les fonctions Wilo-Smart Connect par Bluetooth et Wilo Net.	2197102	398,-
IF-Modul LON	Module embrochable pour équipement ultérieur pour types de pompe Wilo-Stratos GIGA, Stratos GIGA B, Stratos GIGA-D, VeroLine-IP-E, VeroTwin-DP-E, CronoLine-IL-E, CronoTwin-DL-E, CronoBloc-BL-E, Wilo-Helix EXCEL, Wilo-Economy MHIE, Wilo-Multivert MVIE, Wilo-Helix VE. Interface série, numérique LON pour le raccordement sur la gestion technique centralisée (GTC) via les réseaux LONWorks : Protocole LONTalk et conformité LONMark. Remarques : Le logiciel de pompe doit être compatible (plus d'informations voir page d'accueil Wilo ou consulter la filiale Wilo près de chez vous).	2022530	489,-
IF-Modul PLR	Module embrochable pour équipement ultérieur pour types de pompe Wilo-Stratos GIGA, Stratos GIGA B, Stratos GIGA-D, VeroLine-IP-E, VeroTwin-DP-E, CronoLine-IL-E, CronoTwin-DL-E, CronoBloc-BL-E, Wilo-Helix EXCEL, Wilo-Economy MHIE, Wilo-Multivert MVIE, Wilo-Helix VE. Interface série numérique PLR pour raccordement à une gestion technique centralisée (GTC) par convertisseur d'interface Wilo ou module de couplage spécifique client. Remarques : Le logiciel de pompe doit être compatible (plus d'informations voir page d'accueil Wilo ou consulter la filiale Wilo près de chez vous).	2035069	272,-
IF-Modul CANopen	Module embrochable pour équipement ultérieur pour types de pompe Wilo-Stratos GIGA, Stratos GIGA B, Stratos GIGA-D, VeroLine-IP-E, VeroTwin-DP-E, CronoLine-IL-E, CronoTwin-DL-E, CronoBloc-BL-E, Wilo-Helix EXCEL, Wilo-Economy MHIE, Wilo-Multivert MVIE, Wilo-Helix VE. Interface CAN série numérique pour le raccordement à l'automatisation du bâtiment (GTC) par protocole du système de bus CAN conformément au standard CANopen (EN 50325-4). Remarques : le logiciel de pompe doit être compatible (plus d'informations voir page d'accueil Wilo ou consulter la filiale Wilo près de chez vous).	2085044	326,-
IF-Modul Modbus RTU	Module embrochable pour équipement ultérieur pour types de pompe Wilo-Stratos GIGA, Stratos GIGA B, Stratos GIGA-D, VeroLine-IP-E, VeroTwin-DP-E, CronoLine-IL-E, CronoTwin-DL-E, CronoBloc-BL-E, Wilo-Helix EXCEL, Wilo-Economy MHIE, Wilo-Multivert MVIE, Wilo-Helix VE. Interface Modbus RTU série numérique pour le raccordement à la gestion technique centralisée (GTC) sur le système de bus RS485. Protocole « Modbus over Serial Line » conformément à Modbus-IDA V 1.02. Remarques : Le logiciel de pompe doit être compatible (plus d'informations voir page d'accueil Wilo ou consulter la filiale Wilo près de chez vous).	2097809	496,-
IF-Modul BACnet MS/TP	Module embrochable pour équipement ultérieur pour types de pompe Wilo-Stratos GIGA, Stratos GIGA B, Stratos GIGA-D, VeroLine-IP-E, VeroTwin-DP-E, CronoLine-IL-E, CronoTwin-DL-E, CronoBloc-BL-E, Wilo-Helix EXCEL, Wilo-Economy MHIE, Wilo-Multivert MVIE, Wilo-Helix VE. Interface série numérique BACnet MS/TP Master pour le raccordement à la gestion technique centralisée (GTC) via le système de bus RS485. Protocole conformément à la norme BACnet (ISO 16484-5). Remarques : Le logiciel de pompe doit être compatible (plus d'informations voir page d'accueil Wilo ou consulter la filiale Wilo près de chez vous).	2097811	540,-

☎ = contacter Wilo

Sous réserve de modifications techniques. Tous les prix s'entendent Hors Taxes, applicables au 1er juin 2022.



cif_modul_LON__pic_01



Wilo-CIF module Ethernet

Groupe de prix : PG14

Module CIF			
Types	Description	N° d'art.	EUR
Module CIF BACnet MS/TP	Module embrochable complémentaire pour les types de pompes et circulateurs Wilo-Stratos MAXO/Stratos MAXO-Z/Stratos MAXO-D, Stratos GIGA2.0-I, Stratos GIGA2.0-D. Interface numérique série BACnet MS/TP Master pour le raccordement à la gestion technique centralisée (GTC) via le système de bus RS485. Protocole conformément à la norme BACnet (ISO 16484-5).	2190367	376,-
Module CIF Modbus RTU	Module embrochable complémentaire pour les types de pompes et circulateurs Wilo-Stratos MAXO/Stratos MAXO-Z/Stratos MAXO-D, Stratos GIGA2.0-I, Stratos GIGA2.0-D. Interface numérique série Modbus RTU pour le raccordement à la gestion technique centralisée (GTC) via le système de bus RS485. Protocole « Modbus over Serial Line » conformément à Modbus-IDA V 1.02.	2190368	376,-
Module CIF CANopen	Module embrochable complémentaire pour les types de pompes et circulateurs Wilo-Stratos MAXO/Stratos MAXO-Z/Stratos MAXO-D, Stratos GIGA2.0-I, Stratos GIGA2.0-D. Interface numérique série CAN pour le raccordement à la gestion technique centralisée (GTC) via le système de bus CAN. Protocole conformément au standard CANopen (EN 50325-4).	2190369	229,-
Module CIF LON TP/FT-10	Module embrochable complémentaire pour les types de pompes et circulateurs Wilo-Stratos MAXO/Stratos MAXO-Z/Stratos MAXO-D, Stratos GIGA2.0-I, Stratos GIGA2.0-D. Interface numérique série LON pour le raccordement à la gestion technique centralisée (GTC) par réseaux LONWorks : Protocole LONTalk et conformité LONMark.	2190370	376,-
Module CIF PLR	Module embrochable complémentaire pour les types de pompes et circulateurs Wilo-Stratos MAXO/Stratos MAXO-Z/Stratos MAXO-D, Stratos GIGA2.0-I, Stratos GIGA2.0-D. Interface numérique série PLR pour le raccordement à la gestion technique centralisée (GTC) via le convertisseur d'interface Wilo ou des modules de couplage spécifiques client.	2190371	146,-
Module CIF Ethernet	Module embrochable complémentaire pour les produits compatibles avec le module CIF comme Wilo-Stratos MAXO/Stratos MAXO-Z/Stratos MAXO-D, Stratos GIGA2.0-I, Stratos GIGA2.0-D. Interface réseau pour raccordement à la gestion technique centralisée (GTC) par Ethernet. Prise en charge des protocoles Modbus TCP et BACnet IP (à configurer).	2211408	640,-

☎ = contacter Wilo

Sous réserve de modifications techniques. Tous les prix s'entendent Hors Taxes, applicables au 1er juin 2022.



SK 601N

Groupe de prix : PG14

Temporisation			
Types	Description	N° d'art.	EUR
Coffret de commande SK 601N	Coffret de commande pour l'activation/la coupure automatiques et en fonction du temps de pompes Wilo avec raccordement 1~230 V, 50/60 Hz (EM) et 3~400 V, 50/60 Hz (DM). Avec horloge 24 h (réglable par 1/4 h) et réserve de marche, commutateur pour marche/heure/arrêt.	2120443	303,-

Capteur de pression différentielle DDG (4-20 mA) (CPD)			
Types	Description	N° d'art.	EUR
Capteur de pression différentielle DDG 10 (4-20 mA)	4 – 20 mA	2136454	582,-
Capteur de pression différentielle DDG 20 (4-20 mA)	4 – 20 mA	2136456	582,-
Capteur de pression différentielle DDG 40 (4-20 mA)	4 – 20 mA	2136458	582,-
Capteur de pression différentielle DDG 60 (4-20 mA)	4 – 20 mA	2136460	582,-
Capteur de pression différentielle DDG 100 (4-20 mA, pas utilisable avec VR-HVAC)	4-20 mA	2211740	646,-



SK 602N



SK 622N

Groupe de prix : PG14

Protection moteur intégrale

Types	Description	N° d'art.	EUR
Coffret de commande SK 602N	Déclencheur de protection moteur intégrale pour le raccordement électrique de pompes monophasées (EM) et triphasées (DM) avec protections par thermistance intégrées (WSK) pour la surveillance de la température de bobinage. Avec interrupteur marche/arrêt comportant un voyant de marche intégré, un contacteur de puissance et une activation/désactivation à contact sec.	2120444	412,-
Coffret de commande SK 622N	comme SK 602N, mais avec des contacts secs pour un report externe de marche (SBM) et de défauts (SSM), ainsi que des voyants de défaut.	2120445	483,-

Groupe de prix : PG14

Déclencheur à thermistance pour pompes à moteur ventilé

Types	Description	pour pompes Wilo	N° d'art.	EUR
Déclencheur à thermistance	pour montage dans armoire électrique (un appareil par moteur est nécessaire)	IPL, DPL, IL, DL, BL, IPS, IPH-O, IPH-W, NL, NPG	509275993	610,-

Groupe de prix : PG14

Accessoires électriques – Surveillance de la température

Types	Description	N° d'art.	EUR
Sonde de température Pt 1000 B	Sonde de température Pt 1000 B pour montage sur tuyauterie. Connexion au Wilo-Stratos MAXO (-D) et Wilo-Stratos MAXO-Z. Champ de mesure : -5 °C à 70 °C, brièvement 90 °C.	2193421	37,70
Sonde de température à immersion Pt 1000 AA	Sonde de température à immersion Pt 1000 AA pour montage en doigt de gant. Connexion au Wilo-Stratos MAXO (-D). Champ de mesure : -5 °C à 70 °C, brièvement 90 °C.	2193422	37,70
Wilo-Smart temperatur sensor kit	Kit de sonde de température pour le raccordement au module IF Wilo-Smart ou au module IF Wilo-Smart Stratos pour la détection de deux températures indépendantes. Ne convient pas pour le raccordement à d'autres produits.	2195943	238,-
Doigt de gant G 1/2, 100 mm	Doigt de gant de longueur de construction 100 mm avec filetage d'insertion G 1/2" pour fixation de la sonde de température à immersion Pt 1000 AA.	2193424	33,-
Doigt de gant G 1/2, 45 mm	Doigt de gant de longueur de construction 45 mm avec filetage d'insertion G 1/2" pour fixation de la sonde de température à immersion Pt 1000 AA.	2193423	29,50

☎ = contacter Wilo

Sous réserve de modifications techniques. Tous les prix s'entendent Hors Taxes, applicables au 1er juin 2022.

Accessories



Groupe de prix : PG14

Accessoires pour Wilo-TOP...

Types	Description	N° d'art.	EUR
Adaptateur « N »	<p>Pour la transformation dans la boîte à bornes des pompes à courant triphasé de la gamme TOP (2 fiches requises par pompe double) à l'alimentation existante 3~230 V, 50 Hz.</p> <p>Poids env. 30 g.</p> <p>La commutation à 3 vitesses de la pompe est conservée.</p>	2040655	55,40



Équipement/Fonction

Pour circulateurs Wilo-Stratos MAXO/Stratos MAXO-D dans le cas d'un remplacement

→ Unité de fonctionnement avec moteur, roue et module électronique

Groupe de prix : PG17

Moteurs de réserve Wilo RMOT				
Types	Alimentation réseau	Poids brut approx.	N° d'art.	
		m kg		EUR
Stratos MAXO 25/0,5-4 RMOT.	1-230 V, 50/60 Hz	5,6	2186319	838,-
Stratos MAXO 25/0,5-6 RMOT.	1-230 V, 50/60 Hz	5,6	2186320	1.031,-
Stratos MAXO 25/0,5-8 RMOT.	1-230 V, 50/60 Hz	5,6	2186321	1.147,-
Stratos MAXO 25/0,5-10 RMOT.	1-230 V, 50/60 Hz	5,9	2186322	1.245,-
Stratos MAXO 25/0,5-12 RMOT.	1-230 V, 50/60 Hz	5,9	2186323	1.538,-
Stratos MAXO 30/0,5-4 RMOT.	1-230 V, 50/60 Hz	5,6	2186324	986,-
Stratos MAXO/-D 30/0,5-6 RMOT.	1-230 V, 50/60 Hz	5,6	2186325	1.110,-
Stratos MAXO 30/0,5-8 RMOT.	1-230 V, 50/60 Hz	5,6	2186326	1.233,-
Stratos MAXO/-D 30/0,5-10 RMOT.	1-230 V, 50/60 Hz	5,9	2186327	1.346,-
Stratos MAXO 30/0,5-12 RMOT.	1-230 V, 50/60 Hz	5,9	2186328	1.742,-
Stratos MAXO 30/0,5-14 RMOT.	1-230 V, 50/60 Hz	5,9	2186329	2.004,-
Stratos MAXO/-D 32/0,5-8 RMOT.	1-230 V, 50/60 Hz	7,8	2186330	1.265,-
Stratos MAXO 32/0,5-10 RMOT.	1-230 V, 50/60 Hz	8,1	2186331	1.403,-
Stratos MAXO/-D 32/0,5-12 RMOT.	1-230 V, 50/60 Hz	8,1	2186332	1.952,-
Stratos MAXO 32/0,5-16 RMOT.	1-230 V, 50/60 Hz	11	2186333	2.342,-
Stratos MAXO 40/0,5-4 RMOT.	1-230 V, 50/60 Hz	7,8	2186334	1.330,-
Stratos MAXO/-D 40/0,5-8 RMOT.	1-230 V, 50/60 Hz	8,1	2186335	2.044,-
Stratos MAXO/-D 40/0,5-12 RMOT.	1-230 V, 50/60 Hz	11,1	2186336	2.417,-
Stratos MAXO/-D 40/0,5-16 RMOT.	1-230 V, 50/60 Hz	11,1	2186337	3.321,-
Stratos MAXO/-D 50/0,5-6 RMOT.	1-230 V, 50/60 Hz	8,1	2186338	2.299,-
Stratos MAXO/-D 50/0,5-8 RMOT.	1-230 V, 50/60 Hz	11	2186339	2.645,-
Stratos MAXO/-D 50/0,5-9 RMOT.	1-230 V, 50/60 Hz	11	2186340	2.990,-
Stratos MAXO/-D 50/0,5-12 RMOT.	1-230 V, 50/60 Hz	11,1	2186341	3.189,-
Stratos MAXO 50/0,5-14 RMOT.	1-230 V, 50/60 Hz	17,5	2186342	3.894,-
Stratos MAXO/-D 50/0,5-16 RMOT.	1-230 V, 50/60 Hz	18,6	2186343	4.324,-
Stratos MAXO/-D 65/0,5-6 RMOT.	1-230 V, 50/60 Hz	11,1	2186344	2.806,-
Stratos MAXO 65/0,5-9 RMOT.	1-230 V, 50/60 Hz	11,1	2186345	3.235,-
Stratos MAXO/-D 65/0,5-12 RMOT.	1-230 V, 50/60 Hz	17,5	2186346	3.639,-
Stratos MAXO/-D 65/0,5-16 RMOT.	1-230 V, 50/60 Hz	18,6	2186347	4.422,-
Stratos MAXO/-D 80/0,5-6 RMOT.	1-230 V, 50/60 Hz	17,5	2186348	4.033,-
Stratos MAXO/-D 80/0,5-12 RMOT.	1-230 V, 50/60 Hz	18,6	2186349	5.075,-
Stratos MAXO/-D 80/0,5-16 RMOT.	1-230 V, 50/60 Hz	18,6	2186350	6.040,-
Stratos MAXO 100/0,5-6 RMOT.	1-230 V, 50/60 Hz	17,5	2186351	4.626,-
Stratos MAXO 100/0,5-12 RMOT.	1-230 V, 50/60 Hz	18,6	2186352	6.081,-

☎ = contacter Wilo

Sous réserve de modifications techniques. Tous les prix s'entendent Hors Taxes, applicables au 1er juin 2022.



Équipement/Fonction
Pour circulateurs Wilo-Stratos MAXO-Z dans le cas d'un remplacement

→ Unité de fonctionnement avec moteur, roue et module électronique

Groupe de prix : PG17

Moteurs de réserve Wilo RMOT				
Types	Alimentation réseau	Poids brut approx.	N° d'art.	
		m kg		EUR
Stratos MAXO-Z 25/0,5-6 RMOT.	1-230 V, 50/60 Hz	5,6	2186383	1.648,-
Stratos MAXO-Z 25/0,5-8 RMOT.	1-230 V, 50/60 Hz	5,6	2186384	1.837,-
Stratos MAXO-Z 25/0,5-12 RMOT.	1-230 V, 50/60 Hz	5,9	2186385	2.460,-
Stratos MAXO-Z 30/0,5-6 RMOT.	1-230 V, 50/60 Hz	5,6	2186386	1.774,-
Stratos MAXO-Z 30/0,5-8 RMOT.	1-230 V, 50/60 Hz	5,6	2186387	1.974,-
Stratos MAXO-Z 30/0,5-12 RMOT.	1-230 V, 50/60 Hz	5,9	2186388	2.788,-
Stratos MAXO-Z 32/0,5-8 RMOT.	1-230 V, 50/60 Hz	8,9	2186389	2.021,-
Stratos MAXO-Z 32/0,5-12 RMOT.	1-230 V, 50/60 Hz	9,3	2186390	3.124,-
Stratos MAXO-Z 40/0,5-8 RMOT.	1-230 V, 50/60 Hz	9,3	2186391	3.267,-
Stratos MAXO-Z 40/0,5-12 RMOT.	1-230 V, 50/60 Hz	12,2	2186392	3.870,-
Stratos MAXO-Z 50/0,5-9 RMOT.	1-230 V, 50/60 Hz	11	2186393	4.782,-
Stratos MAXO-Z 65/0,5-12 RMOT.	1-230 V, 50/60 Hz	19,5	2186394	5.820,-

☎ = contacter Wilo

Sous réserve de modifications techniques. Tous les prix s'entendent Hors Taxes, applicables au 1er juin 2022.



Équipement/Fonction

Pour circulateurs Wilo-Yonos MAXO/Yonos MAXO-D
dans le cas d'un remplacement

→ Unité de fonctionnement avec moteur, roue et module électronique

Groupe de prix : PG2

Moteurs de réserve Wilo RMOT				
Types	Alimentation réseau	Poids brut approx.	N° d'art.	
		<i>m</i> kg		EUR
Yonos MAXO 25/0,5-7 RMOT.	1-230 V, 50/60 Hz	3,4	2146235	861,-
Yonos MAXO 25/0,5-10 RMOT.	1-230 V, 50/60 Hz	3,4	2146236	933,-
Yonos MAXO 25/0,5-12 RMOT.	1-230 V, 50/60 Hz	4,9	2146237	1.272,-
Yonos MAXO 30(-D 32)/0,5-7 RMOT.	1-230 V, 50/60 Hz	3,4	2146238	969,-
Yonos MAXO 30/0,5-10 RMOT.	1-230 V, 50/60 Hz	3,4	2146239	990,-
Yonos MAXO 30/0,5-12 RMOT.	1-230 V, 50/60 Hz	4,9	2146240	1.383,-
Yonos MAXO 32/0,5-10 RMOT.	1-230 V, 50/60 Hz	3,4	2210115	1.055,-
Yonos MAXO/-D 32/0,5-11 RMOT.	1-230 V, 50/60 Hz	5,1	2146475	1.342,-
Yonos MAXO 40/0,5-4 RMOT.	1-230 V, 50/60 Hz	3,4	2146241	1.125,-
Yonos MAXO /-D 40/0,5-8 RMOT.	1-230 V, 50/60 Hz	4,9	2146242	1.538,-
Yonos MAXO/-D 40/0,5-12 RMOT.	1-230 V, 50/60 Hz	6,1	2146243	1.756,-
Yonos MAXO /-D 40/0,5-16 RMOT.	1-230 V, 50/60 Hz	14,1	2146244	2.442,-
Yonos MAXO 50/0,5-8 RMOT.	1-230 V, 50/60 Hz	4,9	2146245	1.933,-
Yonos MAXO /-D 50/0,5-9 RMOT.	1-230 V, 50/60 Hz	6,1	2146246	2.172,-
Yonos MAXO/-D 50/0,5-12 RMOT.	1-230 V, 50/60 Hz	6,1	2146247	2.388,-
Yonos MAXO /-D 50/0,5-16 RMOT.	1-230 V, 50/60 Hz	15,5	2146248	3.036,-
Yonos MAXO 65/0,5-9 RMOT.	1-230 V, 50/60 Hz	6,1	2146249	2.446,-
Yonos MAXO /-D 65/0,5-12 RMOT.	1-230 V, 50/60 Hz	14,1	2146250	2.672,-
Yonos MAXO /-D 65/0,5-16 RMOT.	1-230 V, 50/60 Hz	15,5	2146251	3.137,-
Yonos MAXO /-D 80/0,5-6 RMOT.	1-230 V, 50/60 Hz	14,1	2146252	2.700,-
Yonos MAXO /-D 80/0,5-12 RMOT.	1-230 V, 50/60 Hz	15,5	2146253	3.692,-
Yonos MAXO 100/0,5-12 RMOT.	1-230 V, 50/60 Hz	15,5	2146254	4.415,-

☎ = contacter Wilo

Sous réserve de modifications techniques. Tous les prix s'entendent Hors Taxes, applicables au 1er juin 2022.



Équipement/Fonction
For Wilo-Yonos MAXO-Z pumps for replacement cases

→ Functional unit with motor, impeller and electronic module

Groupe de prix : PG2

Moteurs de réserve Wilo RMOT				
Types	Alimentation réseau	Poids brut approx.	N° d'art.	
		<i>m</i> kg		EUR
Yonos MAXO-Z 25/0,5-7 RMOT.	1-230 V, 50/60 Hz	3,4	2191261	1.460,-
Yonos MAXO-Z 25/0,5-10 RMOT.	1-230 V, 50/60 Hz	3,4	2191262	1.828,-
Yonos MAXO-Z 30/0,5-7 RMOT.	1-230 V, 50/60 Hz	3,4	2191263	1.642,-
Yonos MAXO-Z 30/0,5-12 RMOT.	1-230 V, 50/60 Hz	4,9	2191264	2.239,-
Yonos MAXO-Z 40/0,5-8 RMOT.	1-230 V, 50/60 Hz	4,9	2191265	2.996,-
Yonos MAXO-Z 40/0,5-12 RMOT.	1-230 V, 50/60 Hz	6,1	2191266	3.323,-
Yonos MAXO-Z 50/0,5-9 RMOT.	1-230 V, 50/60 Hz	6,1	2191267	4.108,-
Yonos MAXO-Z 65/0,5-12 RMOT.	1-230 V, 50/60 Hz	14,1	2191268	5.338,-

☎ = contacter Wilo

Sous réserve de modifications techniques. Tous les prix s'entendent Hors Taxes, applicables au 1er juin 2022.



Équipement/Fonction

Pour circulateurs Wilo-Stratos/Stratos-D dans le cas d'un remplacement

→ Unité de fonctionnement avec moteur, roue et module électronique

Groupe de prix : PG2

Moteurs de réserve Wilo RMOT					
Types	Alimentation réseau	Poids brut approx.	N° d'art.		
		<i>m</i> kg			EUR
STRATOS 25/1-4 RMOT.	1-230 V, 50/60 Hz	4,3	2119570		781,-
STRATOS 25/1-6 RMOT.CAN	1-230 V, 50/60 Hz	4,3	2095080		961,-
STRATOS 25/1-8 RMOT.CAN	1-230 V, 50/60 Hz	4,3	2095081		1.071,-
STRATOS 25/1-10 RMOT.	1-230 V, 50/60 Hz	4,3	2119571		1.166,-
STRATOS 25/1-12 RMOT.	1-230 V, 50/60 Hz	5	2146520		1.436,-
STRATOS 30/1-4 RMOT.	1-230 V, 50/60 Hz	4,3	2119572		922,-
STRATOS 30/1-6 RMOT.CAN	1-230 V, 50/60 Hz	4,3	2095082		1.035,-
STRATOS 30(-D 32)/1-8 RMOT.CAN	1-230 V, 50/60 Hz	4,3	2095083		1.154,-
STRATOS 30/1-10 RMOT.	1-230 V, 50/60 Hz	4,3	2119573		1.258,-
STRATOS 30/1-12 RMOT.CAN	1-230 V, 50/60 Hz	5,1	2095084		1.629,-
STRATOS 32/1-10 RMOT.	1-230 V, 50/60 Hz	4,3	2119574		1.312,-
STRATOS /-D 32/1-12 RMOT.CAN	1-230 V, 50/60 Hz	3,5	2095085		1.824,-
STRATOS 40/1-4 RMOT.CAN	1-230 V, 50/60 Hz	4,3	2095086		1.243,-
STRATOS /-D 40/1-8 RMOT.CAN	1-230 V, 50/60 Hz	5,2	2095087		1.910,-
STRATOS 40/1-10 RMOT.	1-230 V, 50/60 Hz	4,3	2119575		1.431,-
STRATOS /-D 40/1-12 RMOT.CAN	1-230 V, 50/60 Hz	7,2	2095088		2.262,-
STRATOS /-D 40/1-16 RMOT.	1-230 V, 50/60 Hz	14,1	2146337		3.105,-
Stratos 50/1-6 RMOT.	1-230 V, 50/60 Hz	5,2	2151883		2.150,-
STRATOS /-D 50/1-8 RMOT.CAN	1-230 V, 50/60 Hz	5,2	2095089		2.473,-
STRATOS /-D 50/1-9 RMOT.CAN	1-230 V, 50/60 Hz	7,2	2095090		2.793,-
STRATOS 50/1-10 RMOT.	1-230 V, 50/60 Hz	4,3	2119576		1.703,-
STRATOS /-D 50/1-12 RMOT.CAN	1-230 V, 50/60 Hz	7,2	2095091		2.979,-
STRATOS /-D 50/1-16 RMOT.	1-230 V, 50/60 Hz	15,2	2146338		4.043,-
Stratos 65/1-6 RMOT.	1-230 V, 50/60 Hz	7,2	2151884		2.621,-
STRATOS 65/1-9 RMOT.CAN	1-230 V, 50/60 Hz	7,2	2095092		3.024,-
STRATOS /-D 65/1-12 RMOT.CAN	1-230 V, 50/60 Hz	11,6	2095093		3.384,-
STRATOS /-D 65/1-12 RMOT.(SW>=6.12)	1-230 V, 50/60 Hz	11,6	2163268		3.384,-
STRATOS /-D 65/1-16 RMOT.	1-230 V, 50/60 Hz	15,2	2146339		4.130,-
STRATOS /-D 80/1-6 RMOT.	1-230 V, 50/60 Hz	13	2163269		3.540,-
STRATOS /-D 80/1-12 RMOT.CAN	1-230 V, 50/60 Hz	13	2095094		4.513,-
Stratos 100/1-6 RMOT.	1-230 V, 50/60 Hz	13	2151886		4.094,-
STRATOS 100/1-12 RMOT.CAN	1-230 V, 50/60 Hz	13	2095095		5.454,-

☎ = contacter Wilo

Sous réserve de modifications techniques. Tous les prix s'entendent Hors Taxes, applicables au 1er juin 2022.



Équipement/Fonction
Pour pompes Wilo-Stratos-Z/Stratos-ZD dans le cas
d'un remplacement

→ Unité de fonctionnement avec moteur, roue et module électronique

Groupe de prix : PG2

Moteurs de réserve Wilo RMOT				
Types	Alimentation réseau	Poids brut approx.	N° d'art.	
		<i>m</i> kg		EUR
Stratos-Z 25/1-8 RMOT	1-230 V, 50/60 Hz	4,3	2095096	2.458,-
Stratos-Z 30/1-8 RMOT	1-230 V, 50/60 Hz	4,3	2095097	2.718,-
Stratos-Z 30/1-12 RMOT	1-230 V, 50/60 Hz	3,5	2095098	3.463,-
Stratos-ZD 32/1-12 RMOT	1-230 V, 50/60 Hz	4,5	2095099	3.780,-
Stratos-Z 40/1-8 RMOT	1-230 V, 50/60 Hz	5,2	2095100	3.898,-
Stratos-Z 40/1-12 RMOT	1-230 V, 50/60 Hz	7,2	2095101	4.782,-
Stratos-Z 50/1-9 RMOT	1-230 V, 50/60 Hz	7,2	2095102	5.902,-

☎ = contacter Wilo

Sous réserve de modifications techniques. Tous les prix s'entendent Hors Taxes, applicables au 1er juin 2022.



Équipement/Fonction
Pour pompes Wilo-TOP-Z/-ZV dans le cas d'un remplace-
ment

→ Unité de fonctionnement avec moteur, roue et boîte à bornes

Groupe de prix : PG2

Moteurs de réserve Wilo RMOT				
Types	Alimentation réseau	Poids brut approx.	N° d'art.	
		m kg		EUR
TOP-Z 20/4 EM RMOT.	1-230 V, 50 Hz	3,4	2115468	869,-
TOP-Z 20/4 DM RMOT.	3-400 V, 50 Hz	3,4	2115469	819,-
TOP-Z25/6 EM RMOT.	1-230 V, 50 Hz	3,5	2064235	914,-
TOP-Z25/6 DM RMOT.	3-400 V, 50 Hz	3,5	2122051	860,-
TOP-Z25/10 EM PN6/10 RMOT.	1-230 V, 50 Hz	5,2	2087600	1.482,-
TOP-Z 25/10 DM RMOT.	3-400 V, 50 Hz	5,2	2175537	1.401,-
TOP-Z/ZV30/7 EM RMOT.	1-230 V, 50 Hz	3,3	2048350	941,-
TOP-Z/ZV30/7 DM RMOT.	3-400 V, 50 Hz	3,3	2048351	893,-
TOP-Z30/10 EM PN6/10 RMOT.	1-230 V, 50 Hz	5	2090117	1.482,-
TOP-Z 30/10 DM PN6/10 RMOT.	3-400 V, 50 Hz	5,4	2176066	1.401,-
TOP-Z40/7 EM GG/RG RMOT.	1-230 V, 50 Hz	4,8	2046683	1.425,-
TOP-Z 40/7 DM GG/RG RMOT.	3-400 V, 50 Hz	4,8	2176067	1.315,-
TOP-Z 50/7 DM GG/RG RMOT.	3-400 V, 50 Hz	8	2176069	1.867,-
TOP-Z/ZV 65/10 DM RMOT	3-400 V, 50 Hz	13	2176070	3.222,-
TOP-Z 80/10 DM GG/RG RMOT.	3-400 V, 50 Hz	13,5	2176071	3.879,-

☎ = contacter Wilo

Sous réserve de modifications techniques. Tous les prix s'entendent Hors Taxes, applicables au 1er juin 2022.

Groupe de prix : PG15

Brides pleines pour pompes à rotor noyé			
Types	pour pompes Wilo	N° d'art.	EUR
Bride pleine, taille 22 KIT	TOP... 30/5, 32/7, 40/3	2016008	118,-
Bride pleine, taille 32 KIT	TOP... 32/10, 40/7	2016009	250,-
Bride pleine, taille 42 KIT	TOP... 40/10, 50/7, 50/10, 65/10(450W), 80/7(450W)	2007496	133,-
Bride pleine, taille 52 KIT	TOP... 40/15, 50/15, 65/10, 65/13, 65/15, 80/10	2007497	238,-
Bride pleine, taille 72 KIT	TOP... 80/15, 80/20	2094641	250,-
Bride pleine, taille 23 KIT	Stratos-D 32/1-8; Yonos MAXO-D 32/0,5-7; Stratos MAXO-D 30/0,5-6, 30/0,5-10, 32/0,5-8, 32/0,5-12, 40/0,5-8, 50/0,5-6	2049280	102,-
Bride pleine, taille 33 KIT	Stratos-D 32/1-12, 40/1-8, 50/1-8; Yonos MAXO-D 32/0,5-11, 40/0,5-8	2049991	125,-
Bride pleine, taille 43 KIT	Stratos-D 40/1-12, 50/1-9, 50/1-12; Yonos MAXO-D 40/0,5-12, 50/0,5-9, 50/0,5-12; Stratos MAXO-D 40/0,5-12, 40/0,5-16, 50/0,5-8, 50/0,5-9, 50/0,5-12, 65/0,5-6	2049992	176,-
Bride pleine, taille 53/63 KIT	Stratos-D 40/1-16, 50/1-16, 65/1-12, 65/1-16, 80/1-6, 80/1-12; Yonos MAXO-D 40/0,5-16, 65/0,5-12, 50/0,5-16, 65/0,5-16, 80/0,5-12; Stratos MAXO-D 50/0,5-16, 65/0,5-12, 65/0,5-16, 80/0,5-6, 80/0,5-12, 80/0,5-16	2049279	185,-

Groupe de prix : PG14

Brides pleines pour pompes à moteur ventilé			
Types	Code	N° d'art.	EUR
Bride pleine P154 kit	G	2023965	214,-
Bride pleine P165-D112 kit	I	2179210	212,-
Bride pleine P165-D136 kit	J	2179211	212,-
Bride pleine P170 kit	H	2023981	223,-
Bride pleine P188 kit	F	2023964	246,-
Bride pleine P190 kit	A	2040970	226,-
Bride pleine P215-D136 kit	K	2179212	425,-
Bride pleine P215-D164 kit	L	2179213	425,-
Bride pleine P228 kit	B	2040971	246,-
Bride pleine P270 kit	C	2042861	309,-
Bride pleine P330 kit	D	2052701	368,-
Bride pleine P400 kit	E	2052702	426,-

☎ = contacter Wilo

Sous réserve de modifications techniques. Tous les prix s'entendent Hors Taxes, applicables au 1er juin 2022.

Distribution d'eau et surpression

Récupération d'eau de pluie	350
Distribution d'eau résidentielle	362
Surpression collective	408
Eau brute / eau de source	559

Systeme de pompage pour la récupération d'eau de pluie

La récupération systématique des eaux pluviales préserve l'environnement et réduit les factures d'eau. Pour les chasses d'eau par exemple, nous recommandons d'utiliser les systèmes de récupération d'eau de pluie Wilo. Les eaux pluviales stockées dans une citerne sont transportées via une conduite séparée du réseau d'eau potable vers les différents emplacements de la maison où elles sont requises.



Wilo-RAIN3

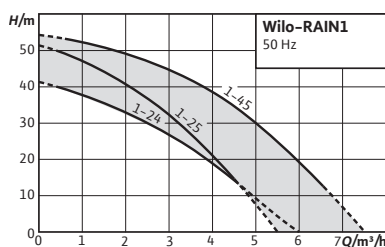

Accessoires

Accessoires

Page

360

Wilo-RAIN1



Récupération d'eau de pluie avec de nombreuses options de raccordement.

Wilo-RAIN1 est un système de récupération d'eau de pluie préconisé pour la distribution d'eau, par exemple, pour les toilettes ou l'irrigation des jardins. Grâce à sa conception compacte normalisée et à ses multiples options de raccordement hydraulique, son installation ou son remplacement est plus simple et plus rapide. En outre, l'interface intuitive combinée aux multiples fonctions intelligentes, comme les programmes d'autoprotection, augmentent le confort d'utilisation et la fiabilité.

Conception

Station de récupération d'eau de pluie à pompe simple prête à être branchée

Utilisation

La station de récupération d'eau de pluie a été conçue pour des applications n'impliquant pas la distribution d'eau potable, comme :

- Rinçage des toilettes
- Machines à laver le linge
- Irrigation de jardin

(Vérifier que l'application répond aux dispositions locales)

Vos avantages

- Installation aisée grâce au système prêt à être branché et à la conception compacte avec différentes possibilités de raccordement hydraulique
- Commande confortable et fonctions de réglage simples grâce à l'interface intuitive combinée aux fonctions intelligentes
- Grande fiabilité grâce aux routines de protection automatique intégrés
- Sécurité des conditions d'hygiène grâce au clapet antiretour et au réservoir de stockage selon DIN 1989 et EN 1717
- Commande actualisable en Wi-Fi pour le service Wilo

Dénomination

Exemple :	Wilo-RAIN1-25 EM
Wilo	Désignation de la marque
RAIN	Gestionnaire de récupération d'eau de pluie
1	Niveau de produit
2	Débit nominal Q en m ³ /h
5	Nombre de roues
EM	Monophasé

Contenu de la livraison

- Station de récupération d'eau de pluie prête à être branchée et matériel de fixation inclus
- Notice de montage et de mise en service
- Interrupteur à flotteur
- Étiquette « Craint le gel »
- Étiquette « Eau non potable »

Options

- Pompe de citerne. Une pompe submersible peut être utilisée dans le réservoir d'eaux pluviales pour compenser les pertes de pression dues à une distance d'aspiration trop importante (en fonction de l'installation).
- Alarme externe

Articles assujettis à une éco-participation additionnelle de 0,42 € unitaire.

Groupe de prix : PG5

Informations de commande				
Types	Puissance nominale du moteur	Alimentation réseau	N° d'art.	
	P_2 kW			EUR
RAIN1-24 EM	0,4	1~230 V, 50 Hz	2551468	2.357,-
RAIN1-25 EM	0,5	1~230 V, 50 Hz	2551469	2.393,-
RAIN1-45 EM	0,8	1~230 V, 50 Hz	2551470	2.526,-

Plan d'encombrement (variable)

Wilo-RAIN1

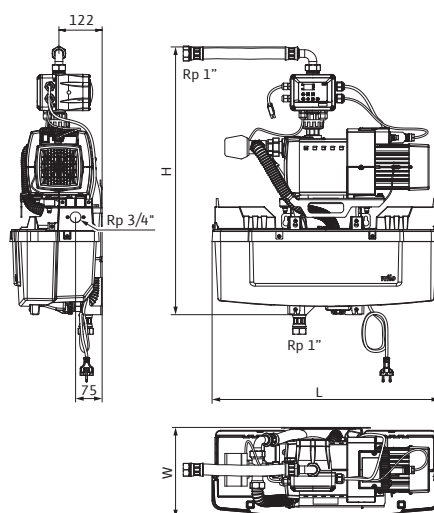

Types	Alimentation réseau	Bride côté aspiration	Côté refolement	Volume	Dimensions		Poids net approx.
		DNs	DNd		L	H	
				V l	mm		m kg
RAIN1-24 EM	1~230 V, 50 Hz	G 1	G 1	11	642	750	21
RAIN1-25 EM	1~230 V, 50 Hz	G 1	G 1	11	642	750	22
RAIN1-45 EM	1~230 V, 50 Hz	G 1	G 1	11	642	750	24

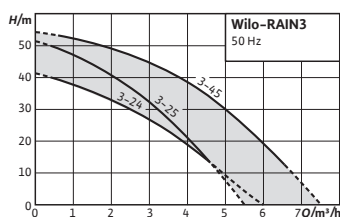

Accessoires
Accessoires

Page
360

Wilo-RAIN3



Récupération d'eau de pluie par écran tactile.

La Wilo-RAIN3 est une installation d'utilisation des eaux de pluie conformément aux normes EN 1717 et DIN 1989. Son design compact et les diverses possibilités de raccordement hydraulique permettent une installation ou un remplacement simple et rapide.

Par ailleurs, l'interface utilisateur de l'écran LCD, associée à de nombreuses fonctions intelligentes comme la routine d'autoprotection, est confortable à utiliser et d'une très grande fiabilité.

Conception

Station de récupération d'eau de pluie à pompe simple prête à être branchée

Utilisation

La station de récupération d'eau de pluie a été conçue pour des applications n'impliquant pas la distribution d'eau potable, comme :

- Rinçage des toilettes
- Machines à laver le linge
- Irrigation de jardin

(Vérifier que l'application répond aux dispositions locales)

Vos avantages

- Installation aisée grâce au système prêt à être branché et à la conception compacte avec différentes possibilités de raccordement hydraulique
- Grand confort d'utilisation et options de réglage simplifiées grâce à la combinaison unique d'une commande intuitive par interface LCD tactile et des fonctions complètes
- Grande fiabilité grâce aux programmes de protection automatique intégrés
- Sécurité des conditions d'hygiène assurée par un réservoir tampon avec dispositif de sécurité selon DIN 1989 et EN 1717
- Fonctionnement silencieux dans les installations résidentielles
- Commande actualisable en Wi-Fi pour le service Wilo

Dénomination

Exemple :	Wilo-RAIN3-25 EM
Wilo	Désignation de la marque
RAIN	Gestionnaire de récupération d'eau de pluie
3	Niveau de produit
2	Débit nominal Q en m³/h
5	Nombre de roues
EM	Monophasé

Contenu de la livraison

- Station de récupération d'eau de pluie prête à être branchée et matériel de fixation inclus
- Notice de montage et de mise en service
- Capteur de niveau 4..20 mA
- Étiquette « Craint le gel »
- Étiquette « Eau non potable »

Options

- Pompe de citerne
- Une pompe submersible peut être utilisée dans le réservoir d'eaux pluviales pour compenser les pertes de pression dues à une distance d'aspiration trop importante (en fonction de l'installation).
- Alarme externe
- Capteur de trop-plein ou de reflux

Articles assujettis à une éco-participation additionnelle de 0,42 € unitaire.

Groupe de prix : PG5

Informations de commande				
Types	Puissance nominale du moteur	Alimentation réseau	N° d'art.	
	P_2 kW			EUR
RAIN3-24 EM	0,4	1~230 V, 50 Hz	2551471	3.367,-
RAIN3-25 EM	0,5	1~230 V, 50 Hz	2551472	3.404,-

Plan d'encombrement

RAIN3-24 EM

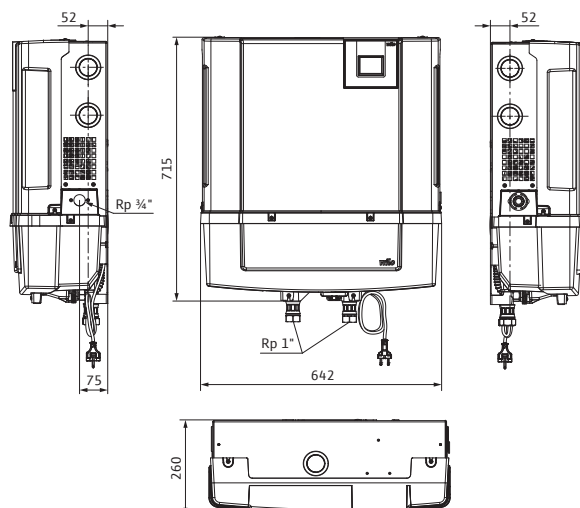

Plan d'encombrement

RAIN3-25 EM

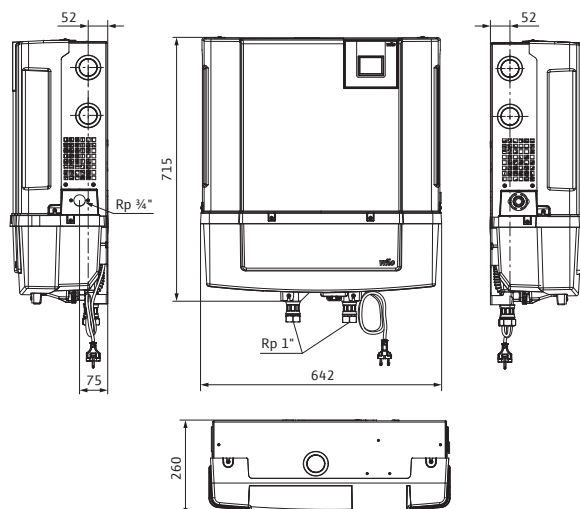

Types	Alimentation réseau	Bride côté aspiration		Côté refoulement		Volume V l	Dimensions			Poids net approx. m kg
		DN _s	DN _d	W	L		H			
								mm		
RAIN3-24 EM	1~230 V, 50 Hz	G 1	G 1	11	-	642	715	26		
RAIN3-25 EM	1~230 V, 50 Hz	G 1	G 1	11	-	642	715	26		

Groupe de prix : PG5

Caractéristiques techniques

Types	Puissance nominale du moteur P_2 kW	Alimentation réseau	Bride côté aspiration		Côté refoulement		Volume V l	Dimensions			Poids net approx. m kg
			DN _s	DN _d	W	L		H			
									mm		
RAIN3-24 EM	0,4	1~230 V, 50 Hz	G 1	G 1	11	-	642	715	26		
RAIN3-25 EM	0,5	1~230 V, 50 Hz	G 1	G 1	11	-	642	715	26		

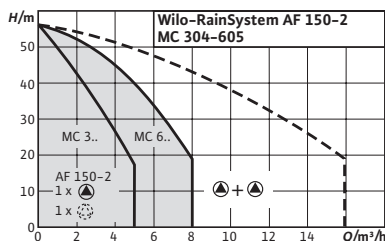

Accessoires

Accessoires

Page

360

Wilo-RainSystem AF 150



Conception

Gestionnaire d'eau de pluie automatique avec réservoirs de stockage et 2 pompes auto-amorçantes

Utilisation

Récupération de l'eau de pluie dans les habitations collectives et petites entreprises destinée à économiser de l'eau potable grâce à des citernes ou réservoirs.

Dénomination

Exemple :	Wilo-AF 150-2 MC 304 EM
AF	Installation automatique de récupération d'eau de pluie et de réalimentation en eau potable (Aqua Feed)
150	Capacité nominale (l) Réservoir de réalimentation (réservoir hybride)
2	Nombre de pompes
MC	Pompe centrifuge non autoamorçante, horizontale et multicellulaire de la gamme MultiCargo MP
3	Débit (m ³ /h) avec rendement optimal
04	Nombre d'étages
EM	Moteur monophasé 1~230 V, 50 Hz

Contenu de la livraison

- Deux pompes centrifuges auto-amorçantes multicellulaires MC

Vos avantages

- Silencieux grâce à des pompes multicellulaires centrifuges
- Toutes les pièces en contact avec le fluide résistent à la corrosion
- Grande sécurité de fonctionnement grâce au régulateur RainControl Professional entièrement électronique
- Rentabilité élevée grâce à la réalimentation en eau fraîche en fonction des besoins
- Grande fiabilité grâce à un réservoir de réalimentation optimisé du point de vue du débit et des bruits

- Bâche de stockage en eau de 150 l, unité de capteur avec réservoir sous pression à membrane de 8 l,
- Coffret de commande central RainControl-Professional avec commande électronique, capteur de niveau avec 20 m de câble, champ de mesure 0 à 5 m.

Options

- Compteurs horaires de fonctionnement
- Report de marche simple et de défauts individuel
- Indicateur de reflux

Articles assujettis à une éco-participation additionnelle de 0,42 € unitaire.

Groupe de prix : PG6

Informations de commande				
Types	Puissance nominale du moteur	Alimentation réseau	N° d'art.	
	P_2 kW			EUR
Rainsystem AF 150-2 MC 304	0,55	1~230 V, 50 Hz	2530004	11.746,-
Rainsystem AF 150-2 MC 305	0,75	1~230 V, 50 Hz	2531205	11.943,-
Rainsystem AF 150-2 MC 604	0,75	1~230 V, 50 Hz	2531206	12.307,-
Rainsystem AF 150-2 MC 605	1,1	1~230 V, 50 Hz	2531207	12.521,-

Accessoires			
Types	N° d'art.	Groupe de prix	
			EUR
Kit d'inscription pour récupération d'eau de pluie	2518362	PG14	84,-

Plan d'encombrement

RainSystem AF 150 -2 MC 304 - 605

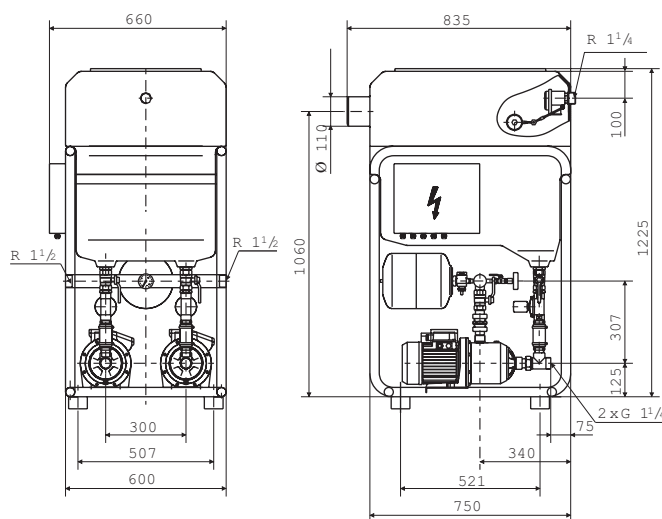

☎ = contacter Wilo

Sous réserve de modifications techniques. Tous les prix s'entendent Hors Taxes, applicables au 1er juin 2022.

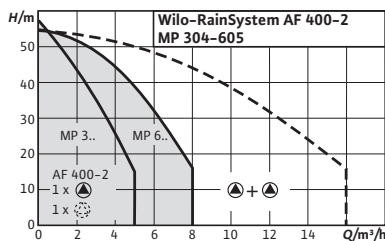

Accessoires

Accessoires

Page

360

Wilo-RainSystem AF 400



Conception

Station automatique de récupération d'eau de pluie avec réservoir de stockage et 2 pompes non autoamorçantes

Utilisation

Récupération d'eau de pluie industrielle et commerciale sous forme de système hybride pour économiser l'eau potable grâce à des citernes ou cuves

Dénomination

Exemple :	Wilo-AF 400-2 MP 604 DM
AF	Installation automatique de récupération d'eau de pluie et de réalimentation en eau potable (Aqua Feed)
400	Capacité nominale (l) Réservoir de réalimentation (réservoir hybride)
2	Nombre de pompes
MP	Pompe centrifuge non autoamorçante, horizontale et multicellulaire de la gamme MultiCargo MP
6	Débit (m³/h) avec rendement optimal
04	Nombre d'étages
DM	Moteur triphasé 3~400 V, 50 Hz

Contenu de la livraison

- Deux pompes centrifuges multicellulaires, non auto-amorçantes silencieuses

Vos avantages

- Faible nuisance sonore grâce à un concept d'optimisation du débit et des bruits (pompes centrifuges multicellulaires)
- Sécurité de fonctionnement élevée grâce au régulateur entièrement électronique Rain-Control Hybrid
- Rentabilité élevée grâce à la réalimentation en eau fraîche en fonction des besoins
- Pilotage automatique de la pompe d'alimentation
- Pilotage de niveau/de l'installation dans la plage basse tension
- Contrôlé d'après les règlements d'essai du label de qualité RAL GZ 994

- Réservoir hybride de 400L avec tous les raccords nécessaires et unité de capteurs avec réservoir sous pression à membrane de 8L. Coffret central RainControl-Hybrid avec commande électronique et contrôle du niveau des pompes de réservoir Wilo-Drain TM ou TS en version triphasée (en option en version courant alternatif) à commander séparément.

Options

- Affichage du niveau de la citerne
- Compteur d'heures de service
- Report de marche simple et de défauts individuel
- Horloge
- 3~230 V, 50 Hz
- Versions 60 Hz
- Module d'extension AF 400

Plan d'encombrement

RainSystem AF 400

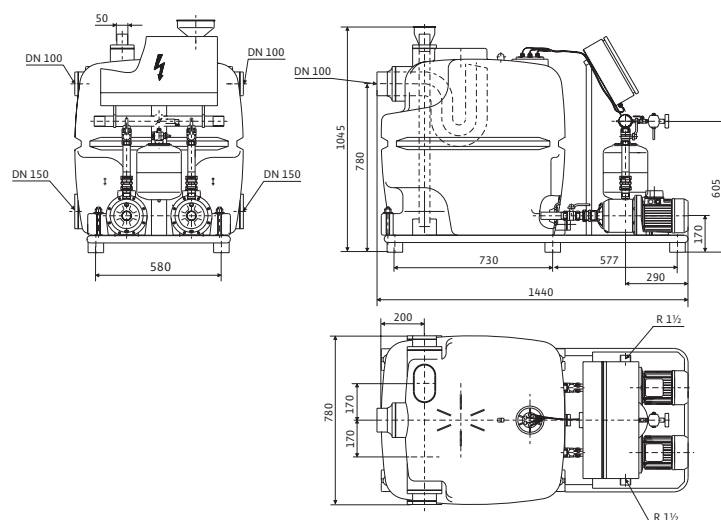

Groupe de prix : PG6

Informations de commande

Types	Puissance nominale du moteur	Alimentation réseau	N° d'art.	
	P_2 kW			EUR
Rainsystem AF 400-2 MP 305	0,75	3~400 V, 50 Hz	2504588	16.424,-
Rainsystem AF 400-2 MP 604	0,75	3~400 V, 50 Hz	2504590	17.099,-
Rainsystem AF 400-2 MP 605	1,1	3~230-400 V, 50 Hz	2504591	17.466,-

Accessoires

Types	Description	N° d'art.	Groupe de prix	
				EUR
Kit d'inscription pour récupération d'eau de pluie	-	2518362	PG14	84,-
Module d'extension AF 400	850 x 800 x 1050 mm	2512897	PG14	2.019,-
Indic. du niveau de remplissage AF 400	Régulateur RainControl-Economy, y compris capteur de niveau avec câble de 20 m. Champ de mesure 0-5 m.	2512862	PG14	932,-

☎ = contacter Wilo

Sous réserve de modifications techniques. Tous les prix s'entendent Hors Taxes, applicables au 1er juin 2022.

Accessoires électriques					
Types	Description		N° d'art.	Groupe de prix	
					EUR
Kit de pièces automatiques R ½ câble de 5 m	Réalimentation automatique en eau potable. Contenu de la livraison : électrovanne avec câble de 5 m, interrupteur à flotteur WAOEK 65, avec petit coffret de commande prêt à être branché pour la commande directe de l'électrovanne	R ½ câble de 5 m	180493296	PG14	681,-
Kit de pièces automatiques R ½ câble de 20 m	Réalimentation automatique en eau potable. Contenu de la livraison : électrovanne avec câble de 20 m, interrupteur à flotteur WAOEK 65, avec petit coffret de commande prêt à être branché pour la commande directe de l'électrovanne	R ½ câble de 20 m	2005645	PG14	847,-
Kit automatique R 1, câble 5 m	Réalimentation automatique en eau potable. Contenu de la livraison : électrovanne avec câble de 5 m, interrupteur à flotteur WAOEK 65, avec petit coffret de commande prêt à être branché pour la commande directe de l'électrovanne	R 1 câble de 5 m	180549795	PG14	1.039,-
Kit automatique R 1, câble 20 m	Réalimentation automatique en eau potable. Contenu de la livraison : électrovanne avec câble de 20 m, interrupteur à flotteur WAOEK 65, avec petit coffret de commande prêt à être branché pour la commande directe de l'électrovanne	R 1 câble de 20 m	2007158	PG14	1.204,-

Filtre d'aspiration					
Types	Description		N° d'art.	Groupe de prix	
					EUR
Filtre grossier d'aspiration G	Ouverture de maille 1,8 mm avec raccord de tube 1¼" sans clapet anti-retour	Prise flottante	2024959	PG14	73,-
Filtre grossier d'aspiration GR	Ouverture de maille 1,8 mm avec raccord de tube 1¼" avec clapet anti-retour	Prise flottante	2024960	PG14	144,-
Filtre fin d'aspiration F	Ouverture de maille 1,2 mm avec raccord de tube 1¼" sans clapet antiretour	Prise flottante	2024961	PG14	123,-
Filtre fin d'aspiration FR	Ouverture de maille 1,2 mm avec raccord de tube 1¼" avec clapet antiretour	Prise flottante	2024962	PG14	198,-
Filtre fin d'aspiration	Filtre fin d'aspiration avec filet mâle R 1¼ pour le vissage dans la tubulure d'aspiration de la pompe de TWI5-SE	Prise vissée	2025755	PG14	168,-

Accessoires mécaniques						
Types	Description		N° d'art.	Groupe de prix	EUR	
Flexible d'aspiration/de refoulement 1¼" SE - PN 10 (1,5 m cpl.)		1,5 m compl.	2025973	PG14	110,-	
Flexible d'aspiration/de refoulement 1¼" SE - PN 10 (3,0 m cpl.)		3,0 m compl.	2025974	PG14	198,-	
Flexible d'aspiration/de refoulement 1¼" SE - PN 10 (5,0 m cpl.)	Tuyau d'aspiration et de refoulement, comprenant deux colliers de tuyau en VA et raccords de tube R 1 et R 1¼ pour le raccordement à la prise flottante des séries TWI5-SE, HiMulti 3, HiMulti 3 C, HiMulti 3 H, Rainsystems (AF Basic, AF Comfort, AF 150, AF 400)	5,0 m compl.	2025975	PG14	313,-	
Flexible d'aspiration/de refoulement 1¼" SE - PN 10 (10,0 m cpl.)		10,0 m compl.	2025976	PG14	534,-	
Flexible d'aspiration/de refoulement 1¼" SE - PN 10 (15,0 m cpl.)		10,0 m compl.	2025977	PG14	792,-	
Flexible de refoulement synthétique 3 m, Ø 60 mm		Ø intérieur 60 mm, PN 6, avec collier de tuyau	-	2027644	PG14	210,-
Flexible de refoulement synthétique 5 m, Ø 42 mm		Ø intérieur 42 mm, PN 6, avec collier de tuyau	-	2027642	PG14	115,-
Flexible de refoulement synthétique 5 m, Ø 60 mm	Ø intérieur 60 mm, PN 6, avec collier de tuyau	-	2027645	PG14	289,-	
Flexible de refoulement synthétique 15 m, Ø 42 mm	Ø intérieur 42 mm, PN 6, avec collier de tuyau	-	2027643	PG14	171,-	
Flexible de refoulement synthétique 15 m, Ø 60 mm	Ø intérieur 60 mm, PN 6, avec collier de tuyau	-	2027646	PG14	641,-	
Raccord de tube Ø 60 mm/G 2	avec filetage mâle, en plastique, avec collier de serrage	-	4027334	PG14	48,30	
Vanne de base R 1¼		R 1¼	2502408	PG14	181,-	
Vanne de base R 1½	Vanne de base de qualité supérieure avec clapet anti-retour intégré en laiton rouge. Crépine d'aspiration en acier inoxydable 1.4301.	R 1½	2502236	PG14	258,-	
Vanne de base R 2		R 2	2502011	PG14	455,-	
Vanne de base R 2½		R 2½	2500711	PG14	679,-	
Vanne de base R 3		R 3	2519816	PG14	808,-	

Pompes et surpresseurs domestiques

Cette pompe auto-amorçante Wilo constitue une solution idéale pour tous les travaux de nettoyage extérieurs et pour l'irrigation de plantations. Elle peut être installée à côté d'étangs, de lacs, de ruisseaux et de récupérateurs d'eau de pluie.

Avec des pompes Wilo, vous économisez vos coûts de fonctionnement tout en préservant vos ressources en eau.



Wilo-HiMulti 3

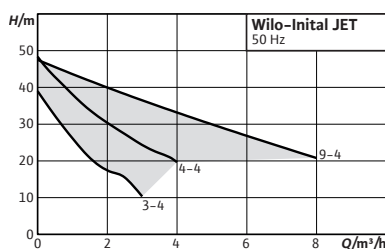

Accessoires
Accessoires

Page
405

Wilo-Initial Jet



Conception

Pompes multicellulaires centrifuges auto-amorçantes

Utilisation

- Pompage d'eau à partir de puits
- Remplissage, vidange, circulation, irrigation et arrosage
- Utilisation en tant que pompe de secours en cas d'inondations

Contenu de la livraison

- Pompe
- Notice de montage et de mise en service

Vos avantages

- Usage aisé grâce au faible poids et aux dimensions compactes
- Grande sécurité d'alimentation grâce à une bonne puissance hydraulique, autoamorçant jusqu'à 7 m, même en cas de faible débit
- Construction solide pour un fonctionnement durable

Articles assujettis à une éco-participation additionnelle de 0,42 € unitaire.

Caractéristiques techniques (gamme)	
Caractéristiques hydrauliques	
Pression d'entrée maximale	2 bar
Pression de service maximale PN	6 bar
Température du fluide T	5...35 °C
Température ambiante max. T_{max}	40.0 °C
Moteur/Électronique	
Vitesse nominale n	2850 tr/min
Classe de protection	IPX4
Classe d'isolation	F
Raccordement électrique	
Alimentation réseau	1~230 V, 50 Hz
Bride	
Bride côté refoulement DNd	G 1

Caractéristiques techniques (gamme)	
Bride côté aspiration DNs	G 1
Matériaux	
Corps de pompe	Fonte
Roue	acier inoxydable
Arbre	Acier
Garniture mécanique	BQ1PFF
Etanchement statique	NBR

☎ = contacter Wilo

Sous réserve de modifications techniques. Tous les prix s'entendent Hors Taxes, applicables au 1er juin 2022.

Informations de commande					
Initial Jet	Alimentation réseau	Puissance nominale du moteur	Poids brut approx.	N° d'art.	
		P_2 kW	m kg		EUR
3-4	1~230 V, 50 Hz	0,6	9,9	4185607	292,-
4-4	1~230 V, 50 Hz	0,75	15,9	4168023	396,-
9-4	1~230 V, 50 Hz	1,1	29,4	4186041	789,-

Plan d'encombrement

Wilo-INITIAL JET 3-4

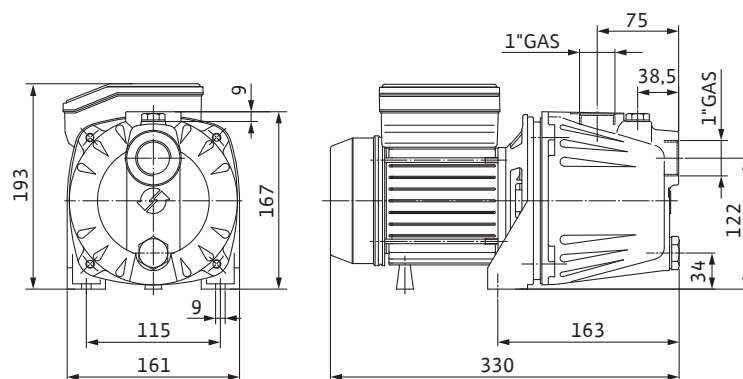

Plan d'encombrement

Wilo-INITIAL JET 4-4

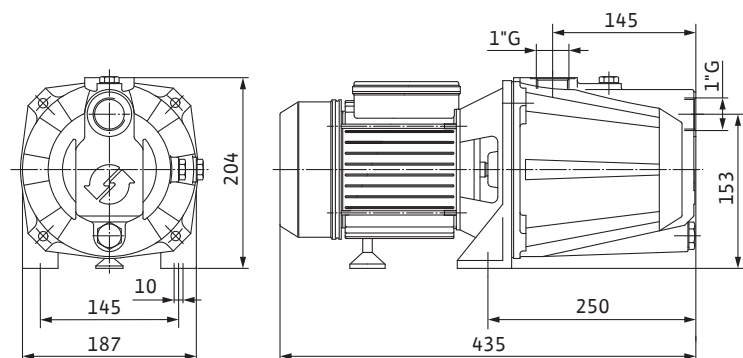

Plan d'encombrement

Wilo-INITIAL JET 9-4

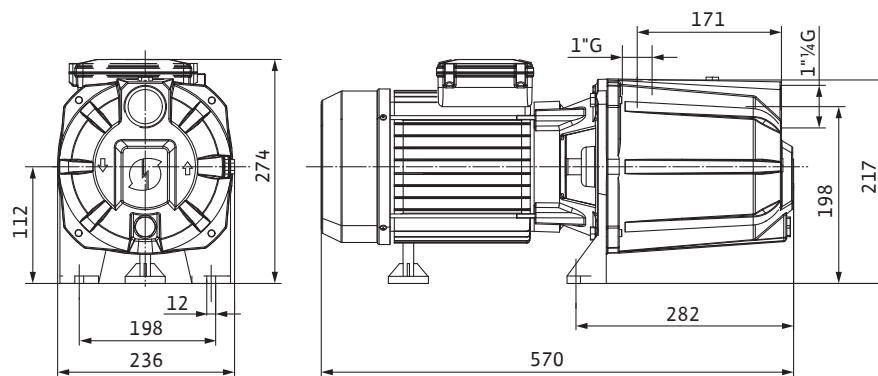

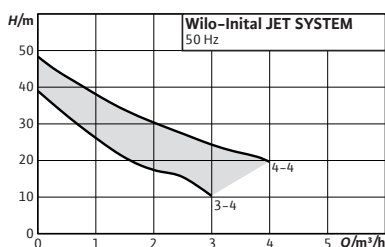

Accessoires
Accessoires

Page
405

Wilo-Initial Jet System

Conception

Installation de distribution d'eau auto-amorçante

Utilisation

- Distribution d'eau
- Arrosage
- Irrigation et irrigation par ruissellement
- Pompage d'eau à partir des puits et réservoirs situés en contrebas

Contenu de la livraison

- Pompe
- Câble de raccordement (2 m) avec fiche

Vos avantages

- Mise sous/hors tension automatique, 2 tailles de cuve
- Réduction de la fréquence d'amorçage et suppression des coups de bélier

- Interrupteur à pression
- Manomètre
- Réservoir à vessie (20/50 l)
- Flexible de refoulement avec enveloppe en acier et raccord fileté
- Notice de montage et de mise en service

Articles assujettis à une éco-participation additionnelle de 0,42 € unitaire.

Caractéristiques techniques (gamme)

Caractéristiques hydrauliques

Pression d'entrée maximale	2 bar
Pression de service maximale P_N	6 bar
Température du fluide T	5...35 °C
Température ambiante max. T_{max}	40.0 °C

Moteur/Électronique

Vitesse nominale n	2850 tr/min
Classe de protection	IPX4
Classe d'isolation	F

Raccordement électrique

Alimentation réseau	1-230 V, 50 Hz
---------------------	----------------

Caractéristiques techniques (gamme)

Bride

Bride côté refoulement D_{Nd}	G 1
Bride côté aspiration D_Ns	G 1

Matériaux

Corps de pompe	Fonte
Roue	acier inoxydable
Arbre	Acier
Garniture mécanique	BQ1PFF
Étanchement statique	NBR

☎ = contacter Wilo

Sous réserve de modifications techniques. Tous les prix s'entendent Hors Taxes, applicables au 1er juin 2022.

Groupe de prix : PG5

Informations de commande

Initial Jet System	Alimentation réseau	Puissance nominale du moteur	Volume brut de la cuve	Poids brut approx.	N° d'art.	
		P_2 kW	V l	m kg		EUR
3-4-22	1-230 V, 50 Hz	0,6	22	16,7	4185608	542,-
4-4-50	1-230 V, 50 Hz	0,75	50	33	4168024	809,-

Plan d'encombrement

Wilo-INITIAL JET SYSTEM 3-4

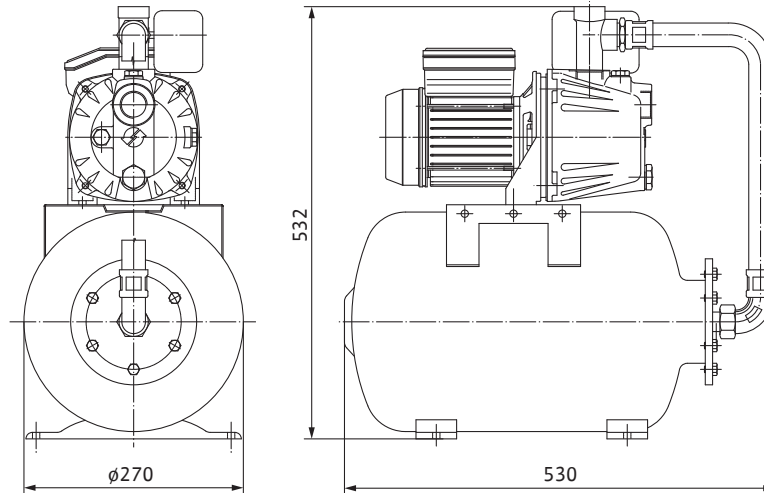

Plan d'encombrement

Wilo-INITIAL JET SYSTEM 4-4

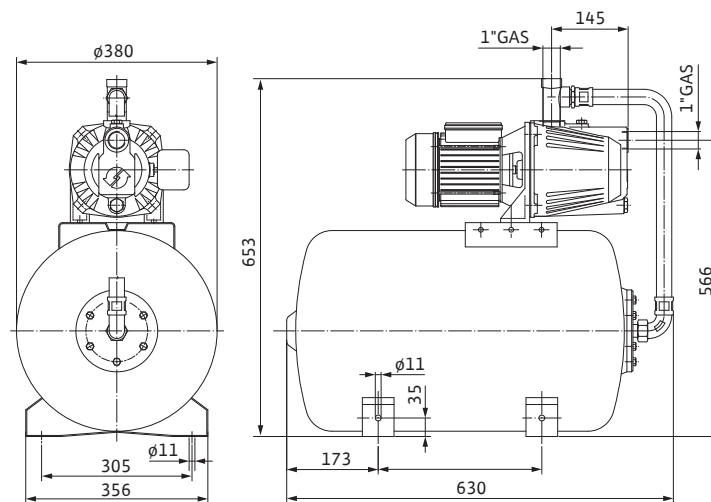

☎ = contacter Wilo

Sous réserve de modifications techniques. Tous les prix s'entendent Hors Taxes, applicables au 1er juin 2022.

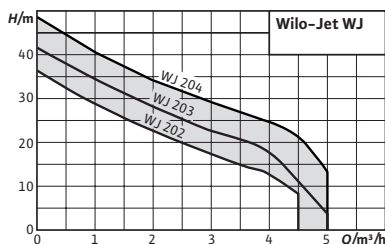

Accessoires

Accessoires

Page

405

Wilo-Jet WJ



Conception

Pompes multicellulaires centrifuges auto-amorçantes

Utilisation

- Pompage d'eau à partir de puits
- Remplissage, vidange, circulation, irrigation et arrosage
- Utilisation en tant que pompe de secours en cas d'inondations

Dénomination

Exemple :	WJ-203-X-EM
WJ	Pompes Wilo-Jet
2	Débit nominal Q en m ³ /h avec rendement optimal
03	Indice de pression de pompage, modèle 03 avec pression plus importante que le modèle 02 (pas d'indication sur le nombre de roues !)
X	Exécution sans poignée
[Espace libre]	Exécution transportable avec poignée
EM	Courant monophasé, 1~230 V, 50 Hz
DM	Courant triphasé 3~230/400 V, 50 Hz

Vos avantages

- Usage aisé grâce au faible poids et aux dimensions compactes ainsi qu'une poignée de transport pratique
- Sécurité d'alimentation élevée grâce à une bonne performance hydraulique, auto-amorçantes jusqu'à 8 m, même dans le cas d'un faible débit
- Construction robuste en acier inoxydable pour une exploitation longue durée, roue, arbre et boîtier en AISI 304
- Moteur triphasé IE3 IEC (≥ 0,75 kW)

Contenu de la livraison

- Pompe avec ou sans poignée en fonction de la version
- Notice de montage et de mise en service

Articles assujettis à une éco-participation additionnelle de 0,42 € unitaire.

Groupe de prix : PG5

Informations de commande (avec poignée)					
Types	Alimentation réseau	Puissance nominale du moteur	Poids brut approx.	N° d'art.	
		P_2 kW	m kg		EUR
Jet WJ 202 (1~230 V)	1~230 V, 50 Hz	0,55	11	4081224	362,-
Jet WJ 203 (1~230 V)	1~230 V, 50 Hz	0,75	12	4081225	390,-
Jet WJ 204 (1~230 V)	1~230 V, 50 Hz	1	13	4144401	454,-

Groupe de prix : PG5

Informations de commande (sans poignée)					
Types	Alimentation réseau	Puissance nominale du moteur	Poids brut approx.	N° d'art.	
		P_2 kW	m kg		EUR
Jet WJ 202 X (1~230 V)	1~230 V, 50 Hz	0,55	10,2	4081221	330,-
Jet WJ 203 X (1~230 V)	1~230 V, 50 Hz	0,75	11,3	4081222	359,-
Jet WJ 203 X (3~230/400 V)	3~230 V, 3~400 V, 50 Hz	0,75	10,6	4212734	350,-
Jet WJ 204 X (1~230 V)	1~230 V, 50 Hz	1	12,3	4143999	406,-
Jet WJ 204 X (3~230/400 V)	3~230 V, 3~400 V, 50 Hz	1	14,4	4212735	396,-

Plan d'encombrement (variable)

Sans poignée

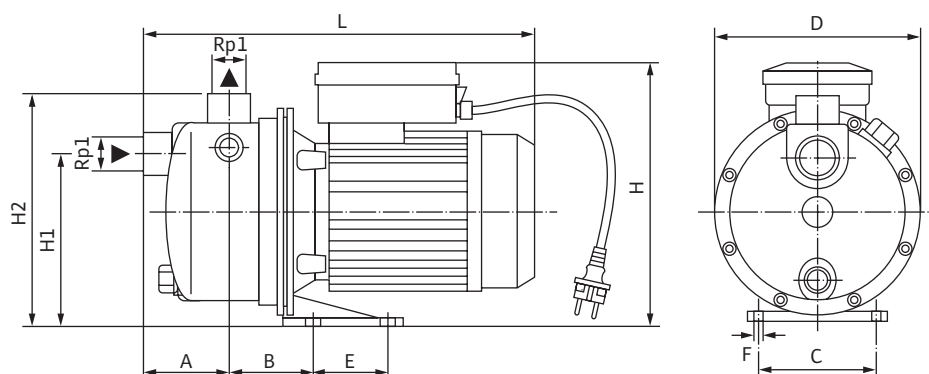

☎ = contacter Wilo

Sous réserve de modifications techniques. Tous les prix s'entendent Hors Taxes, applicables au 1er juin 2022.

Plan d'encombrement (variable)

Avec poignée

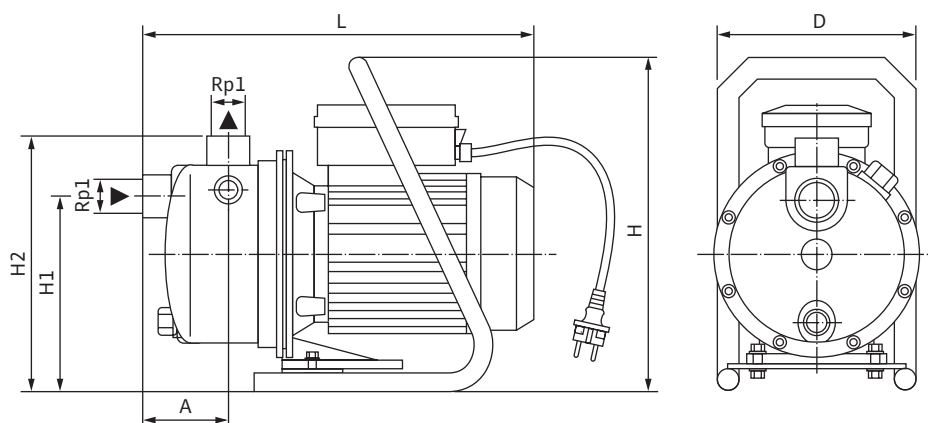

Dimensions, poids

Types	Dimensions										Poids net approx. m kg
	a	B	c	D	f	H	H1 mm	H2	L		
Jet WJ 202 (1~230 V)	80	-	-	184	-	290	168	223	354	10	
Jet WJ 202 X (1~230 V)	80	83	98	184	10	226	148	200	354	9	
Jet WJ 203 (1~230 V)	80	-	-	184	-	290	168	223	354	11	
Jet WJ 203 X (1~230 V)	80	83	98	184	10	226	148	200	354	10	
Jet WJ 203 X (3~230/400 V)	80	83	98	184	10	203	148	200	354	10	
Jet WJ 204 (1~230 V)	96	-	-	198	-	290	178	230	417	12	
Jet WJ 204 X (1~230 V)	96	122	98	198	10	232	160	212	417	11	
Jet WJ 204 X (3~230/400 V)	96	122	98	198	10	215	160	212	446	14	

☎ = contacter Wilo

Sous réserve de modifications techniques. Tous les prix s'entendent Hors Taxes, applicables au 1er juin 2022.

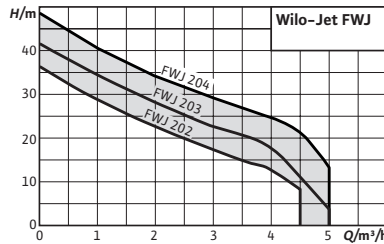

Accessoires
Accessoires

Page
405

Wilo-Jet FWJ



Conception

Installations de distribution d'eau auto-amorçantes

Utilisation

Pour le pompage de l'eau et des eaux pluviales à partir d'un puits ou d'un réservoir pour :

- Arrosage
- Irrigation et irrigation par ruissellement

Dénomination

Exemple :	FWJ-202-EM
Jet FWJ	Installation avec une pompe à jet Wilo à système automatique intégré (Fluidcontrol)
2	Débit nominal Q en m ³ /h avec rendement optimal
02	Indice de pression de pompage (02 < 03 < 04) : modèle 02 avec pression plus faible que le modèle 03 ou 04
EM	Modèle monophasé, courant monophasé, 1~230 V, 50 Hz
/3	Version de l'installation avec Wilo-HiControl 1

Vos avantages

- Idéal pour les utilisations en extérieur (loisirs, jardin) grâce à une conception durable, bonnes performances en continu grâce à des matériaux sans corrosion
- Installation entièrement prémontée, installation et entretien des plus simples par système Plug&Pump et écran à rotation à 360° donc visible de tous les côtés
- Commande électronique de la pompe
- Grande sécurité de fonctionnement grâce à la protection contre la marche à sec

Contenu de la livraison

- Pompe Wilo-Jet WJ
- Commande de pompe Wilo-HiControl 1
- Notice de montage et de mise en service pompe Wilo-Jet WJ
- Notice de montage et de mise en service coffret de commande Wilo-HiControl 1
- Poignée disponible en option

Articles assujettis à une éco-participation additionnelle de 0,42 € unitaire.

Caractéristiques techniques (gamme)	
Domaine d'application admissible	
Température du fluide T	5...35 °C
Température ambiante max. T _{max}	40.0 °C
Moteur/Électronique	
Classe de protection	IP44
Classe d'isolation	B
Bride	
Bride côté refoulement DNd	G 1

Caractéristiques techniques (gamme)	
Bride côté aspiration DN _s	G 1
Matériaux	
Corps de pompe	acier inoxydable
Roue	acier inoxydable
Arbre	acier inoxydable
Garniture mécanique	CVPPF
Étanchement statique	NBR

☎ = contacter Wilo

Sous réserve de modifications techniques. Tous les prix s'entendent Hors Taxes, applicables au 1er juin 2022.

Informations de commande					
Types	Alimentation réseau	Puissance nominale du moteur	Poids brut approx.	N° d'art.	
		P_2 kW	m kg		EUR
Jet FWJ 202	1~230 V, 50 Hz	0,55	14,4	2543629	583,-
Jet FWJ 203	1~230 V, 50 Hz	0,75	14,8	2543630	641,-
Jet FWJ 204	1~230 V, 50 Hz	1	16,1	2543631	721,-

Plan d'encombrement (variable)

Jet-FWJ

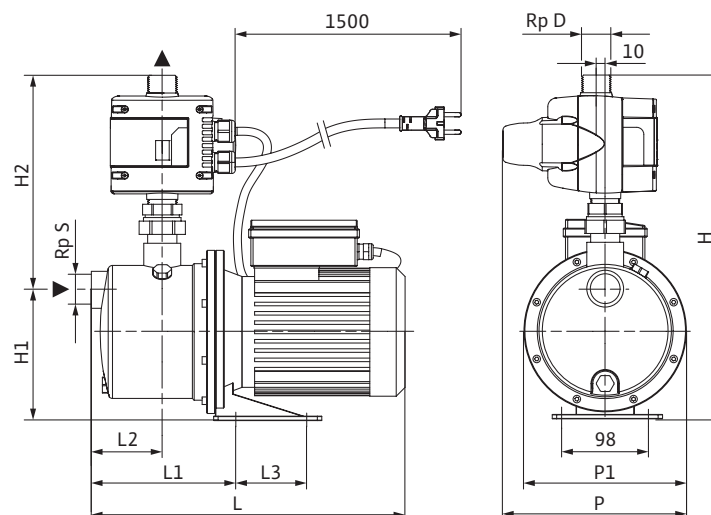

Dimensions, poids

Types	Dimensions								Poids net approx.
	L	L1	L2	L3	H	H1	H2	p	m kg
Jet FWJ 202	354	163	80	0	390	148	242	208	12
Jet FWJ 203	354	163	80	0	390	148	242	208	12
Jet FWJ 204	417	219	97	80	402	160	242	222	13

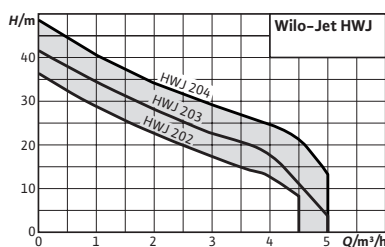

Accessoires
Accessoires

Page
405

Wilo-Jet HWJ



Conception

Installation de distribution d'eau auto-amorçante

Utilisation

- Distribution d'eau
- Arrosage
- Irrigation et irrigation par ruissellement
- Pompage d'eau à partir des puits et réservoirs situés en contrebas

Dénomination

Exemple :	HWJ 20 L 202 EM
H	Système constitué d'une pompe avec réservoir à vessie
WJ	Pompes Wilo-Jet
20 L	Taille du réservoir
2	Débit nominal Q en m³/h avec rendement optimal
03	Indice de pression de pompage, modèle 03 avec pression plus importante que le modèle 02
EM	Courant monophasé, 1~230 V, 50 Hz

Vos avantages

- Idéale pour les applications extérieures (loisirs, jardin)
- L'acier inoxydable empêche la corrosion, même en cas de non utilisation prolongée
- Réduction de la fréquence d'amorçage et suppression des coups de bélier grâce au réservoir à membrane d'un volume de 20/50 l
- Câblage électrique et hydraulique, installation sûre et rapide

Contenu de la livraison

- Pompe
- Interrupteur à pression
- Manomètre
- Réservoir sous pression à membrane (20/50 l)
- Flexible de refoulement avec enveloppe en acier et raccord fileté
- Notice de montage et de mise en service

Articles assujettis à une éco-participation supplémentaire de 0,42 € unitaire.

Caractéristiques techniques (gamme)

Domaine d'application admissible

Température du fluide T	5...35 °C
Température ambiante max. T _{max}	40.0 °C

Moteur/Électronique

Classe de protection	IP44
Classe d'isolation	B

Bride

Bride côté refoulement DNd	Rp 1
----------------------------	------

Caractéristiques techniques (gamme)

Bride côté aspiration DN _s	Rp 1
---------------------------------------	------

Matériaux

Corps de pompe	acier inoxydable
Roue	acier inoxydable
Arbre	acier inoxydable
Garniture mécanique	CVPFF
Étanchement statique	NBR

☎ = contacter Wilo

Sous réserve de modifications techniques. Tous les prix s'entendent Hors Taxes, applicables au 1er juin 2022.

Groupe de prix : PG5

Informations de commande (capacité 20 litres)					
Types	Alimentation réseau	Puissance nominale du moteur	Poids brut approx.	N° d'art.	
		P_2 kW	m kg		EUR
Jet HWJ 20 L 202 (1~230 V)	1~230 V, 50 Hz	0,55	16,5	2549379	550,-
Jet HWJ 20 L 203 (1~230 V)	1~230 V, 50 Hz	0,75	16,9	2549380	607,-
Jet HWJ 20 L 204 (1~230 V)	1~230 V, 50 Hz	1	18,2	2549381	680,-

Groupe de prix : PG5

Informations de commande (capacité 50 litres)					
Types	Alimentation réseau	Puissance nominale du moteur	Poids brut approx.	N° d'art.	
		P_2 kW	m kg		EUR
Jet HWJ 50 L 202 (1~230 V)	1~230 V, 50 Hz	0,55	18,4	2549382	730,-
Jet HWJ 50 L 203 (1~230 V)	1~230 V, 50 Hz	0,75	18,8	2549383	742,-
Jet HWJ 50 L 204 (1~230 V)	1~230 V, 50 Hz	1	20	2549384	796,-

Plan d'encombrement (variable)

Jet-HWJ

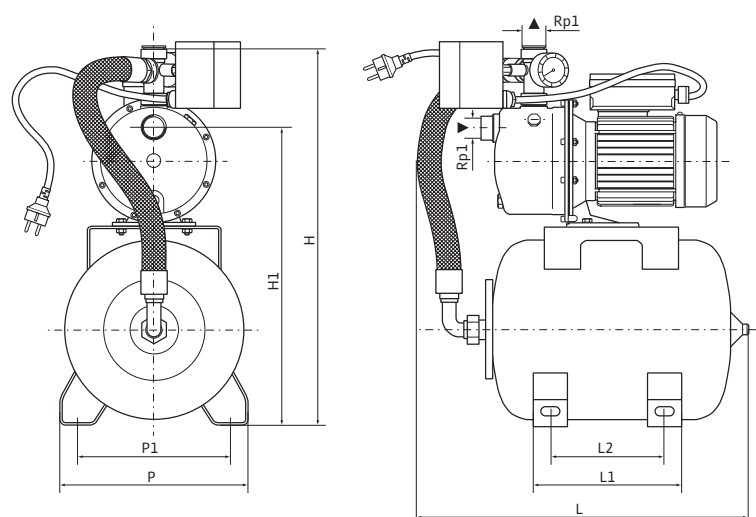

Dimensions, poids								
Types	Dimensions						Poids net approx.	
	L	L1	L2 mm	H	H1	p mm	m kg	
Jet HWJ 20 L 202 (1~230 V)	486	210	175	578	453	270	16	
Jet HWJ 20 L 203 (1~230 V)	486	210	175	578	453	270	16	
Jet HWJ 20 L 204 (1~230 V)	486	210	175	590	465	270	17	
Jet HWJ 50 L 202 (1~230 V)	645	270	220	658	533	292	17	
Jet HWJ 50 L 203 (1~230 V)	645	270	220	658	533	292	17	
Jet HWJ 50 L 204 (1~230 V)	645	270	220	670	545	292	19	

Caractéristiques du moteur			
Types	Alimentation réseau	Puissance nominale du moteur P_2 kW	Courant nominal I_N A
Jet HWJ 20 L 202 (1~230 V)	1~230 V, 50 Hz	0,55	4
Jet HWJ 20 L 203 (1~230 V)	1~230 V, 50 Hz	0,75	5,2
Jet HWJ 20 L 204 (1~230 V)	1~230 V, 50 Hz	1	6,2
Jet HWJ 50 L 202 (1~230 V)	1~230 V, 50 Hz	0,55	4
Jet HWJ 50 L 203 (1~230 V)	1~230 V, 50 Hz	0,75	5,2
Jet HWJ 50 L 204 (1~230 V)	1~230 V, 50 Hz	1	6,2

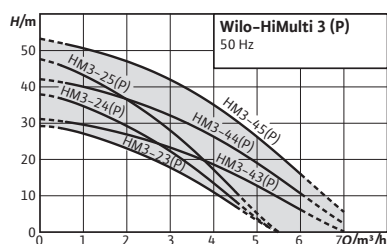

Accessoires

Accessoires

Page

405

Wilo-HiMulti 3



Conception

Pompe centrifuge multicellulaire en version non auto-amorçante (HiMulti 3) ou auto-amorçante (HiMulti 3 P)

Utilisation

- Distribution d'eau (homologations pour eau chaude sanitaire selon ACS, en version S1 également selon WRAS)
- Arrosage
- Irrigation et irrigation par ruissellement
- Récupération d'eau de pluie

Dénomination

Exemple :	HiMulti 3-24 P/1/5/230
HiMulti	pompe centrifuge horizontale multicellulaire pour la distribution d'eau domestique (Hi = Home Intelligence)
3	Niveau de gamme (1 = entrée de gamme, 3 = standard, 5 = premium)
2	Débit nominal en m ³ /h
4	Nombre de roues
P	P = pour version autoamorçante (sans indication = version non autoamorçante)
1/5/230	Courant alternatif, 1~230 V, 50/60 Hz
S1	S1 (option) = type de garniture mécanique pour homologation WRAS (sans indication = pour homologation KTW et ACS)

Contenu de la livraison

- Pompe
- Deux pièces de raccords en plastique avec joints pour le raccordement manuel aux tuyaux

Vos avantages

- Simple : Wilo-Connector (raccord électrique rapide), interrupteur marche-arrêt, bouchons de remplissage et de vidage, fixation de pied plus grande
- Efficace : Hydraulique à haut rendement, faible consommation électrique et très compacte grâce à l'optimisation du moteur
- Economique : moteur plus petit répondant parfaitement aux exigences
- Silencieuse (niveau sonore entre 56 dBA et 64 dBA)
- Exécution comme pompe domestique (pompe pour distribution d'eau privée) avec conception de pompe innovante

- Wilo-Connector (raccord électrique rapide)
- Notice de montage et de mise en service

Options

- Exécution S1 avec homologation de l'eau potable selon WRAS

Remarques

Dimensions modifiées par rapport au modèle précédent

Articles assujettis à une éco-participation additionnelle de 0,42 € unitaire.

Groupe de prix : PG5

Informations de commande (pompe non autoamorçante)						
Types	Alimentation réseau	Puissance nominale du moteur	Poids brut approx.	N° d'art.		
		P_2 kW	m kg	EUR		
HiMulti 3-23 /1/5/230	1~230 V, 50 Hz	0,4	9,8	4244127	542,-	
HiMulti 3-24 /1/5/230	1~230 V, 50 Hz	0,4	10,3	4244128	563,-	
HiMulti 3-25 /1/5/230	1~230 V, 50 Hz	0,5	11,3	4244129	618,-	
HiMulti 3-43 /1/5/230	1~230 V, 50 Hz	0,4	9,8	4244130	610,-	
HiMulti 3-44 /1/5/230	1~230 V, 50 Hz	0,6	11,6	4244131	662,-	
HiMulti 3-45 /1/5/230	1~230 V, 50 Hz	0,8	13	4189526	788,-	

Groupe de prix : PG5

Informations de commande (pompe autoamorçante)						
Types	Alimentation réseau	Puissance nominale du moteur	Poids brut approx.	N° d'art.		
		P_2 kW	m kg	EUR		
HiMulti 3-23 P/1/5/230	1~230 V, 50 Hz	0,4	9,8	4244147	602,-	
HiMulti 3-24 P/1/5/230	1~230 V, 50 Hz	0,4	10,3	4244148	626,-	
HiMulti 3-25 P/1/5/230	1~230 V, 50 Hz	0,5	11,3	4244149	668,-	
HiMulti 3-43 P/1/5/230	1~230 V, 50 Hz	0,4	9,8	4244150	655,-	
HiMulti 3-44 P/1/5/230	1~230 V, 50 Hz	0,6	11,6	4244151	687,-	
HiMulti 3-45 P/1/5/230	1~230 V, 50 Hz	0,8	13	4194284	871,-	

Plan d'encombrement (variable)

HiMulti 3

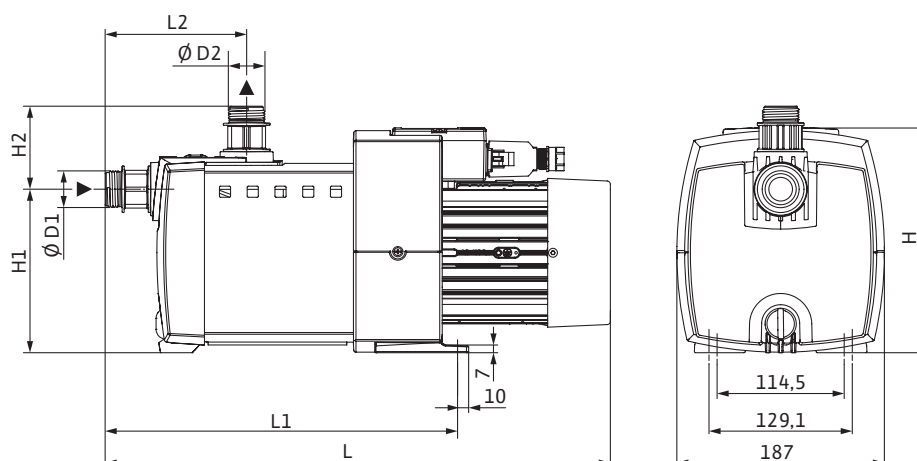

Dimensions, poids

Types	Alimentation réseau	Bride côté aspiration	Côté refoulement	Dimensions					Poids net approx.
		DNs	DNd	H	H1	H2	L	L1	m kg
mm									
HiMulti 3-23 /1/5/230	1~230 V, 50 Hz	G 1	G 1	203	147	83	415	277	8
HiMulti 3-23 P/1/5/230	1~230 V, 50 Hz	G 1	G 1	203	147	83	415	277	8
HiMulti 3-24 /1/5/230	1~230 V, 50 Hz	G 1	G 1	203	147	83	439	301	8
HiMulti 3-24 P/1/5/230	1~230 V, 50 Hz	G 1	G 1	203	147	83	439	301	8
HiMulti 3-25 /1/5/230	1~230 V, 50 Hz	G 1	G 1	216	147	83	464	326	9
HiMulti 3-25 P/1/5/230	1~230 V, 50 Hz	G 1	G 1	216	147	83	464	326	9
HiMulti 3-43 /1/5/230	1~230 V, 50 Hz	G 1	G 1	203	147	83	415	277	8
HiMulti 3-43 P/1/5/230	1~230 V, 50 Hz	G 1	G 1	203	147	83	415	277	8
HiMulti 3-44 /1/5/230	1~230 V, 50 Hz	G 1	G 1	216	147	83	439	301	10
HiMulti 3-44 P/1/5/230	1~230 V, 50 Hz	G 1	G 1	216	147	83	439	301	10
HiMulti 3-45 /1/5/230	1~230 V, 50 Hz	G 1	G 1	203	147	83	464	326	11
HiMulti 3-45 P/1/5/230	1~230 V, 50 Hz	G 1	G 1	203	147	83	464	326	11

☎ = contacter Wilo

Sous réserve de modifications techniques. Tous les prix s'entendent Hors Taxes, applicables au 1er juin 2022.

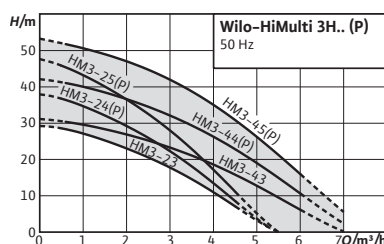
**Accessoires**

Accessoires

Page

405

Wilo-HiMulti 3 H



Conception

Système de distribution d'eau avec réservoir sous pression à membrane en version non auto-amorçante (HiMulti 3 H) ou auto-amorçante (HiMulti 3 H P)

Utilisation

- Distribution d'eau (homologation pour l'eau potable selon ACS)
- Arrosage
- Irrigation et irrigation par ruissellement
- Récupération d'eau de pluie

Dénomination

Exemple :	HiMulti 3 H50-24 P
HiMulti	Pompe centrifuge horizontale multicellulaire pour la distribution d'eau domestique (Hi pour Home Intelligence)
3	Niveau de produit (1 = entrée de gamme, 3 = standard, 5 = premium)
H	Système avec cuve
50	Volume de la cuve en l
2	Débit nominal en m ³ /h
4	Nombre de roues
P	P = version autoamorçante (sans indication = version non autoamorçante)

Contenu de la livraison

- Pompe
- Interrupteur à pression
- Manomètre
- Réservoir sous pression à membrane (contenu 50 l ou 100 l)

Vos avantages

- Simple : Système Plug & Pump
- Efficace : Hydraulique à haut rendement, faible consommation électrique et très compacte grâce à l'optimisation du moteur
- Système automatique avec suppression des coups de bélier grâce à l'interrupteur à pression et au réservoir sous pression à membrane
- Silencieuse : Niveau sonore entre 56 dB(A) et 64 dB(A)

- Flexible de refoulement avec corps en acier et raccord fileté
- Une pièce de raccord en plastique avec joint pour le raccordement manuel au tube d'arrivée
- Wilo-Connector (raccord électrique rapide)
- Notice de montage et de mise en service

Remarques

Dimensions modifiées par rapport au modèle précédent

Articles assujettis à une éco-participation additionnelle de 0,42 € unitaire.

Caractéristiques techniques (gamme)	
Caractéristiques hydrauliques	
Pression d'entrée maximale	3 bar
Pression de service maximale P_N	8 bar
Température du fluide T	0...40 °C
Température ambiante max. T_{max}	40,0 °C
Moteur/Électronique	
Vitesse nominale n	2900 tr/min
Classe de protection	X4
Classe d'isolation	F
Raccordement électrique	
Alimentation réseau	1~230 V, 50 Hz
Bride	
Bride côté refoulement DN_d	G 1
Bride côté aspiration DN_s	G 1

Caractéristiques techniques (gamme)	
Matériaux	
Corps de pompe	PA6T/6I-GF40
Roue	PPE/PS-GF30
Arbre	acier inoxydable
Garniture mécanique	BVPFF
Etanchement statique	EPDM

Groupe de prix : PG5

Informations de commande (pompe autoamorçante)					
Types	Alimentation réseau	Puissance nominale du moteur	Poids brut approx.	N° d'art.	
		P_2 kW	m kg		EUR
HiMulti 3 H 20/2-24 P	1~230 V, 50 Hz	0,4	19,6	2550646	906,-
HiMulti 3 H 50/2-24 P	1~230 V, 50 Hz	0,4	22,8	2549339	1.091,-
HiMulti 3 H 50/2-25 P	1~230 V, 50 Hz	0,5	24,9	2549340	1.163,-
HiMulti 3 H 50/2-44 P	1~230 V, 50 Hz	0,6	24,6	2549341	1.310,-
HiMulti 3 H 50/2-45 P	1~230 V, 50 Hz	0,8	26,5	2549342	1.458,-
HiMulti 3 H 100/2-24 P	1~230 V, 50 Hz	0,4	53,6	2549343	1.310,-
HiMulti 3 H 100/2-25 P	1~230 V, 50 Hz	0,5	55,7	2549344	1.384,-
HiMulti 3 H 100/2-44 P	1~230 V, 50 Hz	0,6	55,4	2549345	1.534,-
HiMulti 3 H 100/2-45 P	1~230 V, 50 Hz	0,8	57,3	2549346	1.677,-

Groupe de prix : PG5

Informations de commande (pompe non autoamorçante)					
Types	Alimentation réseau	Puissance nominale du moteur	Poids brut approx.	N° d'art.	
		P_2 kW	m kg		EUR
HiMulti 3 H 20/2-24	1~230 V, 50 Hz	0,4	19,6	2550647	889,-
HiMulti 3 H 50/2-23	1~230 V, 50 Hz	0,4	21,2	2549347	979,-
HiMulti 3 H 50/2-24	1~230 V, 50 Hz	0,4	22,8	2549348	1.014,-
HiMulti 3 H 50/2-25	1~230 V, 50 Hz	0,5	24,9	2549349	1.084,-
HiMulti 3 H 50/2-43	1~230 V, 50 Hz	0,4	22,5	2549350	1.141,-
HiMulti 3 H 50/2-44	1~230 V, 50 Hz	0,6	24,6	2549351	1.246,-
HiMulti 3 H 50/2-45	1~230 V, 50 Hz	0,8	26,6	2549352	1.385,-
HiMulti 3 H 100/2-23	1~230 V, 50 Hz	0,4	52	2549353	1.184,-
HiMulti 3 H 100/2-24	1~230 V, 50 Hz	0,4	53,6	2549354	1.218,-
HiMulti 3 H 100/2-25	1~230 V, 50 Hz	0,5	55,7	2549355	1.289,-
HiMulti 3 H 100/2-43	1~230 V, 50 Hz	0,4	53,3	2549356	1.351,-
HiMulti 3 H 100/2-44	1~230 V, 50 Hz	0,6	55,4	2549357	1.456,-
HiMulti 3 H 100/2-45	1~230 V, 50 Hz	0,8	57,3	2549358	1.596,-

Plan d'encombrement (variable)

HiMulti 3H

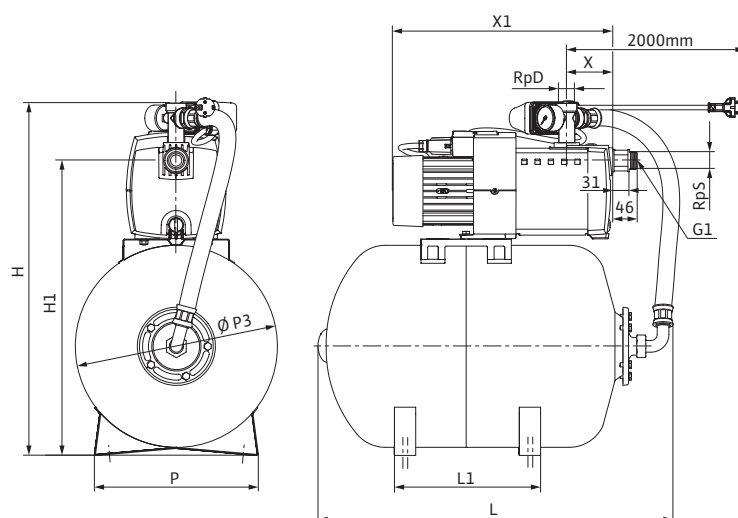

Dimensions, poids

Types	Bride côté aspira- tion	Côté refoule- ment	Dimensions								Poids net approx. m kg	
			DNs	DNd	H	H1	L1	L2	p	P3		X
			mm				mm					
HiMulti 3 H 20/2-24	Rp 1	Rp 1	580	453	210			270		87	377	17
HiMulti 3 H 50/2-24 P	Rp 1	Rp 1	580	453	210			270		87	377	17
HiMulti 3 H 50/2-23	Rp 1	Rp 1	645	533	270	220	292	370		87	353	18
HiMulti 3 H 50/2-24	Rp 1	Rp 1	645	533	270	220	292	370		87	377	19
HiMulti 3 H 50/2-24 P	Rp 1	Rp 1	645	533	270	220	292	370		87	377	19
HiMulti 3 H 50/2-25	Rp 1	Rp 1	645	533	270	220	292	370		87	421	22
HiMulti 3 H 50/2-25 P	Rp 1	Rp 1	645	533	270	220	292	370		87	421	21
HiMulti 3 H 50/2-43	G 1	G 1	645	533	270	220	292	370		87	353	19
HiMulti 3 H 50/2-44	G 1	G 1	645	533	270	220	292	370		87	397	21
HiMulti 3 H 50/2-44 P	G 1	G 1	645	533	270	220	292	370		87	397	22
HiMulti 3 H 50/2-45	G 1	G 1	645	533	270	220	292	370		87	415	23
HiMulti 3 H 50/2-45 P	G 1	G 1	645	533	270	220	292	370		87	415	23
HiMulti 3 H 100/2-23	G 1	G 1	775	663	430	290	330	501		87	353	27
HiMulti 3 H 100/2-24	G 1	G 1	775	663	340	290	330	501		87	377	28
HiMulti 3 H 100/2-24 P	G 1	G 1	775	663	340	290	330	501		87	377	18
HiMulti 3 H 100/2-25	G 1	G 1	775	663	340	290	330	501		87	421	30
HiMulti 3 H 100/2-25 P	G 1	G 1	775	663	340	290	330	501		87	421	30
HiMulti 3 H 100/2-43	G 1	G 1	775	663	340	290	330	501		87	353	28
HiMulti 3 H 100/2-44	G 1	G 1	775	663	340	290	330	501		87	397	30
HiMulti 3 H 100/2-44 P	G 1	G 1	775	663	340	290	330	501		87	397	30
HiMulti 3 H 100/2-45	G 1	G 1	775	663	340	290	330	501		87	415	32
HiMulti 3 H 100/2-45 P	G 1	G 1	775	663	340	290	330	501		87	415	32

☎ = contacter Wilo

Sous réserve de modifications techniques. Tous les prix s'entendent Hors Taxes, applicables au 1er juin 2022.

Courbe caractéristique de la pompe

HiMulti 3H 24-25 (P)

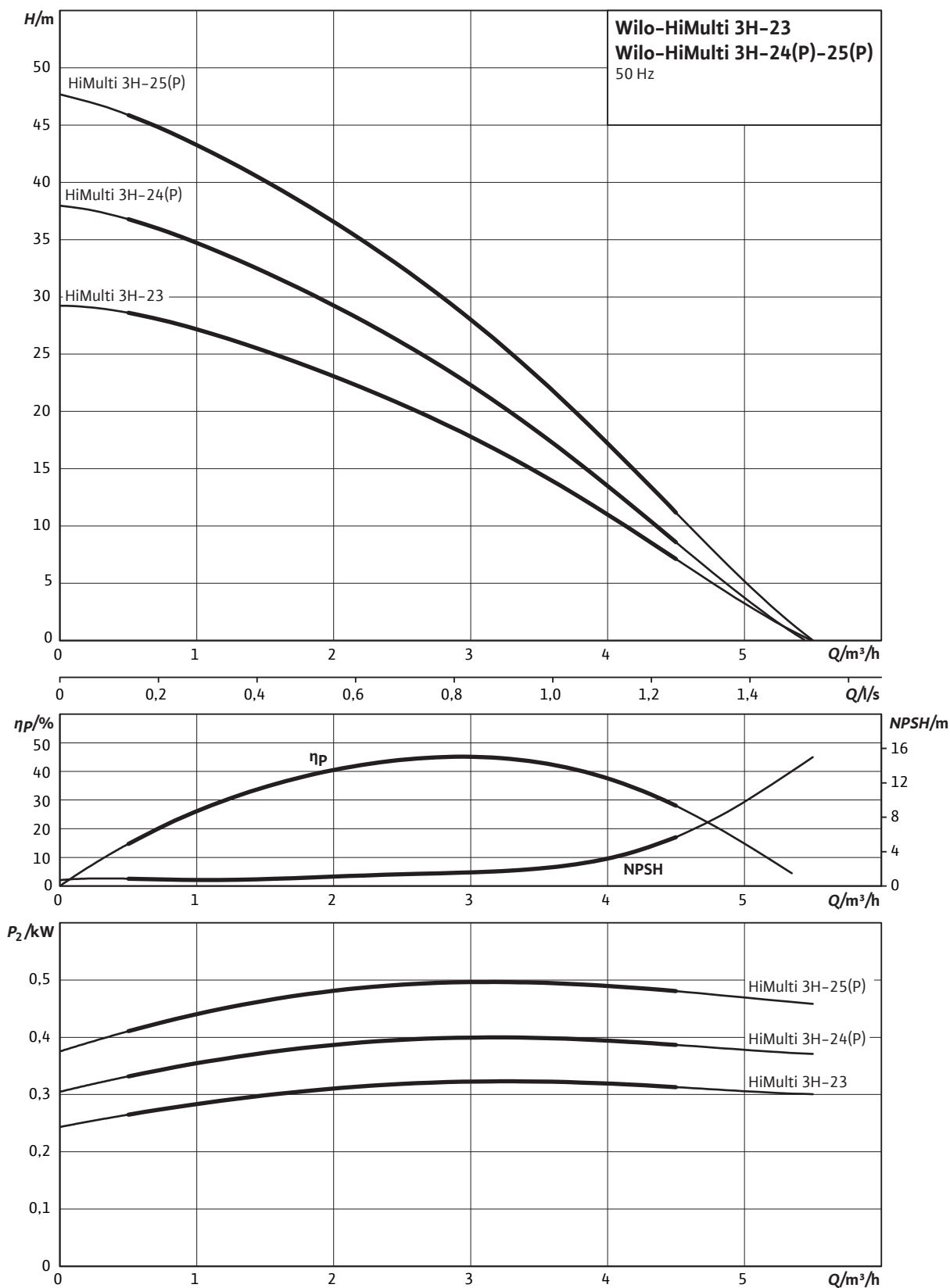

☎ = contacter Wilo
Sous réserve de modifications techniques. Tous les prix s'entendent Hors Taxes, applicables au 1er juin 2022.

Caractéristiques du moteur				
Types	Alimentation réseau	Puissance nominale du moteur	Puissance absorbée	Courant nominal
		P_2	P_{1max}	I_N
		kW		A
HiMulti 3 H 20/2-24	1~230 V, 50 Hz	0,4	–	3
HiMulti 3 H 50/2-24 P	1~230 V, 50 Hz	0,4	–	3
HiMulti 3 H 50/2-23	1~230 V, 50 Hz	0,4	0,64	3
HiMulti 3 H 50/2-24	1~230 V, 50 Hz	0,4	0,64	3
HiMulti 3 H 50/2-24 P	1~230 V, 50 Hz	0,4	0,64	3
HiMulti 3 H 50/2-25	1~230 V, 50 Hz	0,5	0,73	3,3
HiMulti 3 H 50/2-25 P	1~230 V, 50 Hz	0,5	0,73	3,3
HiMulti 3 H 50/2-43	1~230 V, 50 Hz	0,4	0,64	3
HiMulti 3 H 50/2-44	1~230 V, 50 Hz	0,6	0,84	3,8
HiMulti 3 H 50/2-44 P	1~230 V, 50 Hz	0,6	0,84	3,8
HiMulti 3 H 50/2-45	1~230 V, 50 Hz	0,8	1,06	4,6
HiMulti 3 H 50/2-45 P	1~230 V, 50 Hz	0,8	1,06	4,6
HiMulti 3 H 100/2-23	1~230 V, 50 Hz	0,4	0,64	3
HiMulti 3 H 100/2-24	1~230 V, 50 Hz	0,4	0,64	3
HiMulti 3 H 100/2-24 P	1~230 V, 50 Hz	0,4	0,64	3
HiMulti 3 H 100/2-25	1~230 V, 50 Hz	0,5	0,73	3,3
HiMulti 3 H 100/2-25 P	1~230 V, 50 Hz	0,5	0,73	3,3
HiMulti 3 H 100/2-43	1~230 V, 50 Hz	0,4	0,64	3
HiMulti 3 H 100/2-44	1~230 V, 50 Hz	0,6	0,84	3,8
HiMulti 3 H 100/2-44 P	1~230 V, 50 Hz	0,6	0,84	3,8
HiMulti 3 H 100/2-45	1~230 V, 50 Hz	0,8	1,06	4,6
HiMulti 3 H 100/2-45 P	1~230 V, 50 Hz	0,8	1,06	4,6

☎ = contacter Wilo

Sous réserve de modifications techniques. Tous les prix s'entendent Hors Taxes, applicables au 1er juin 2022.

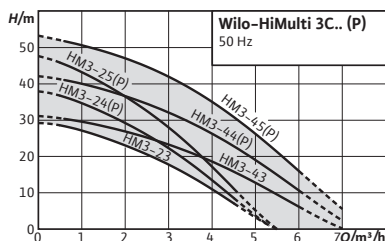

Accessoires
Accessoires

Page
405

Wilo-HiMulti 3 C



Conception

Système de distribution d'eau avec système de pilotage automatique de pompe en version non auto-amorçante (HiMulti 3 C) ou auto-amorçante (HiMulti 3 C P)

Utilisation

- Distribution d'eau (homologation pour l'eau potable selon ACS)
- Arrosage
- Irrigation et irrigation par ruissellement
- Récupération d'eau de pluie

Dénomination

Exemple :	HiMulti 3 C1-24 P
HiMulti	Pompe centrifuge horizontale multicellulaire pour la distribution d'eau domestique (Hi = Home Intelligence)
3	Niveau de produit (1 = entrée de gamme, 3 = standard, 5 = premium)
C1	Version avec système de pilotage automatique de pompe Wilo-HiControl 1
2	Débit nominal en m ³ /h
4	Nombre de roues
P	P = version autoamorçante (sans indication = version non autoamorçante)

Vos avantages

- Simple : Système Plug & Pump
- Efficace : Hydraulique à haut rendement, faible consommation électrique et très compacte grâce à l'optimisation du moteur
- Système automatique et protection contre marche à sec grâce à Wilo-HiControl 1
- Silencieuse : Niveau sonore entre 56 dB(A) et 64 dB(A)
- Commande de pompe électronique pivotante à 360° HiControl 1 pour une installation facile

Contenu de la livraison

- Pompe
- Commande de pompe Wilo-HiControl 1
- Une pièce de raccord en plastique avec joint pour le raccordement manuel au tube d'arrivée
- Wilo-Connector (raccord électrique rapide)
- Notice de montage et de mise en service

Remarques

Dimensions modifiées par rapport au modèle précédent

Articles assujettis à une éco-participation additionnelle de 0,42 € unitaire.

Caractéristiques techniques (gamme)	
Caractéristiques hydrauliques	
Pression d'entrée maximale	3 bar
Pression de service maximale P_N	8 bar
Température du fluide T	0...40 °C
Température ambiante max. T_{max}	40,0 °C
Moteur/Électronique	
Vitesse nominale n	2900 tr/min
Classe de protection	X4
Classe d'isolation	F
Raccordement électrique	
Alimentation réseau	1~230 V, 50 Hz
Bride	
Bride côté refoulement DN_d	G 1
Bride côté aspiration DN_s	G 1

Caractéristiques techniques (gamme)	
Matériaux	
Corps de pompe	PA6T/6I-GF40
Roue	PPE/PS-GF30
Arbre	acier inoxydable
Garniture mécanique	BVPFF
Etanchement statique	EPDM

Groupe de prix : PG5

Informations de commande (pompe non autoamorçante)					
Types	Alimentation réseau	Puissance nominale du moteur	Poids brut approx.	N° d'art.	
		P_2 kW	m kg		EUR
HiMulti 3 C 1-23	1~230 V, 50 Hz	0,4	11,9	2543603	835,-
HiMulti 3 C 1-24	1~230 V, 50 Hz	0,4	12,4	2543604	869,-
HiMulti 3 C 1-25	1~230 V, 50 Hz	0,5	12,9	2543605	922,-
HiMulti 3 C 1-43	1~230 V, 50 Hz	0,4	11,9	2543606	978,-
HiMulti 3 C 1-44	1~230 V, 50 Hz	0,6	12,9	2543607	1.050,-
HiMulti 3 C 1-45	1~230 V, 50 Hz	0,8	14,9	2543608	1.159,-

Groupe de prix : PG5

Informations de commande (pompe autoamorçante)					
Types	Alimentation réseau	Puissance nominale du moteur	Poids brut approx.	N° d'art.	
		P_2 kW	m kg		EUR
HiMulti 3 C 1-24 P	1~230 V, 50 Hz	0,4	12,4	2543599	935,-
HiMulti 3 C 1-25 P	1~230 V, 50 Hz	0,5	12,9	2543600	991,-
HiMulti 3 C 1-44 P	1~230 V, 50 Hz	0,6	12,9	2543601	1.106,-
HiMulti 3 C 1-45 P	1~230 V, 50 Hz	0,8	14,9	2543602	1.219,-

Plan d'encombrement

HiMulti 3 C 1-23

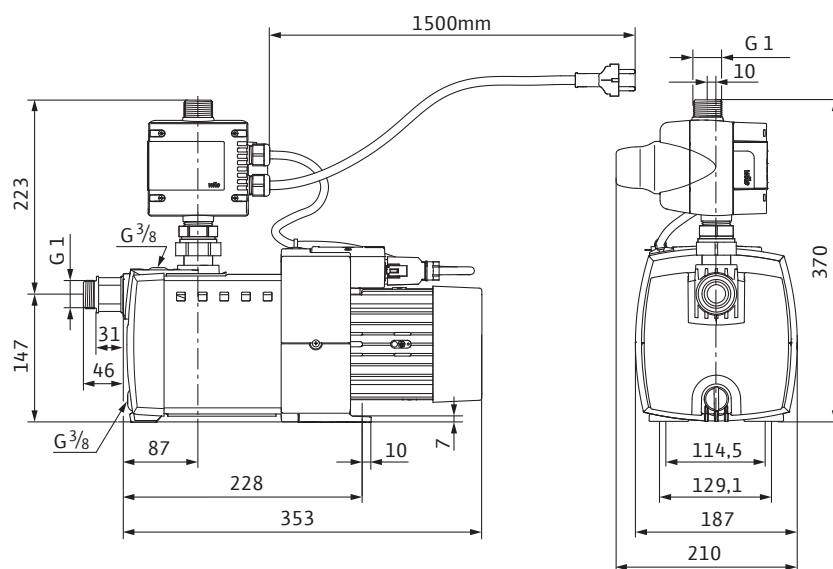

Plan d'encombrement

HiMulti 3 C 1-24

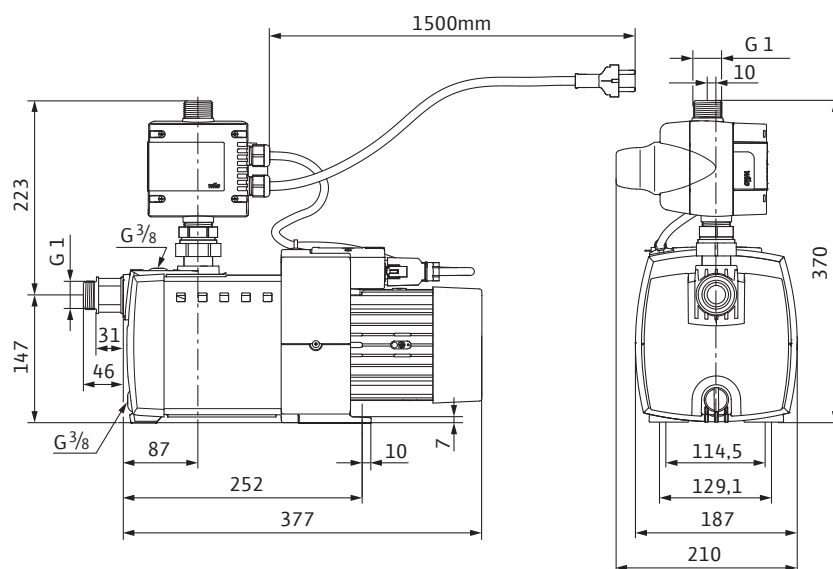

Plan d'encombrement

HiMulti 3 C 1-24 P

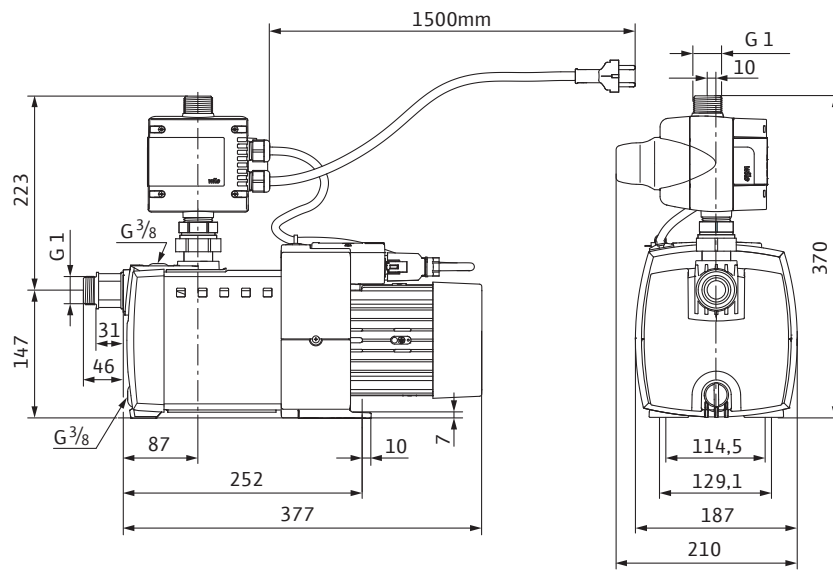

Plan d'encombrement

HiMulti 3 C 1-25

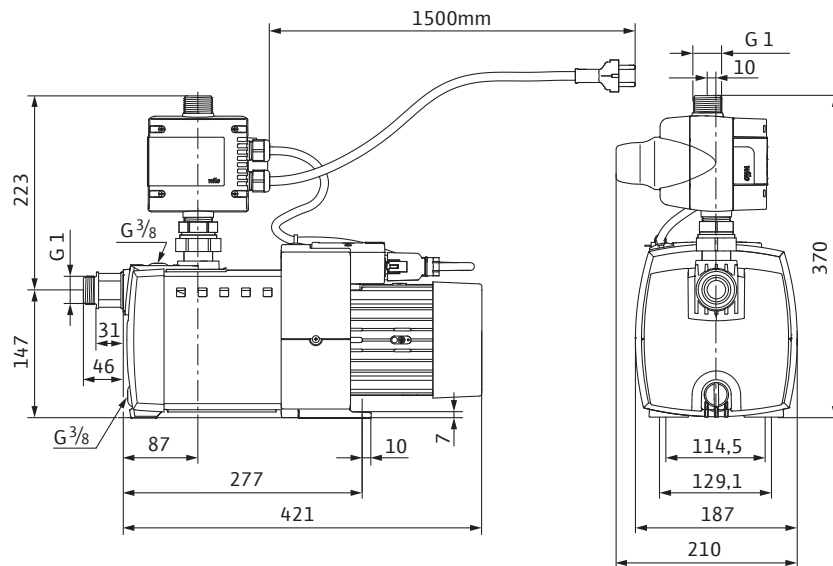

☎ = contacter Wilo

Sous réserve de modifications techniques. Tous les prix s'entendent Hors Taxes, applicables au 1er juin 2022.

Plan d'encombrement

HiMulti 3 C 1-25 P

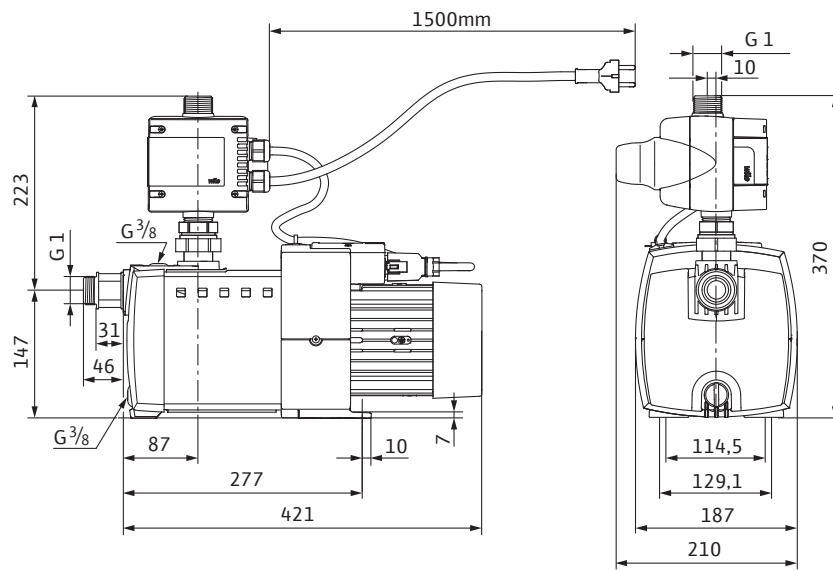

Plan d'encombrement

HiMulti 3 C 1-43

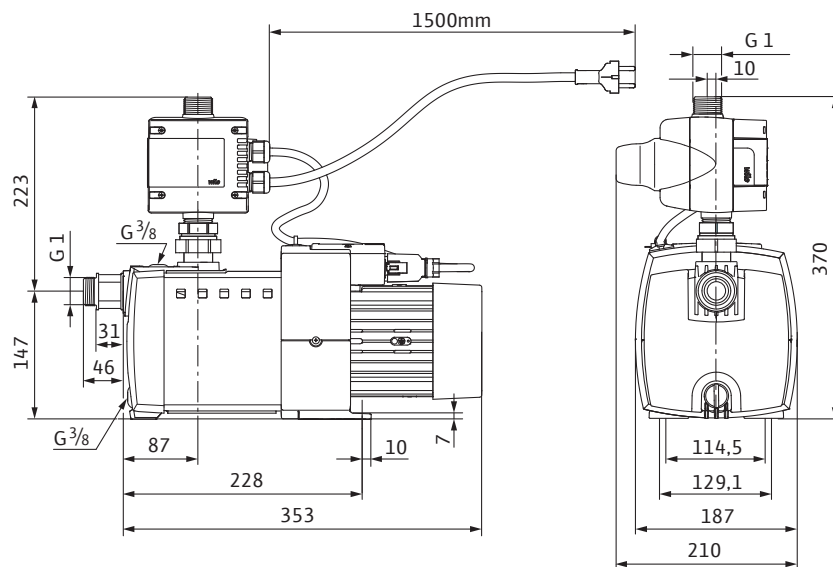

☎ = contacter Wilo
 Sous réserve de modifications techniques. Tous les prix s'entendent Hors Taxes, applicables au 1er juin 2022.

Plan d'encombrement

HiMulti 3 C 1-44

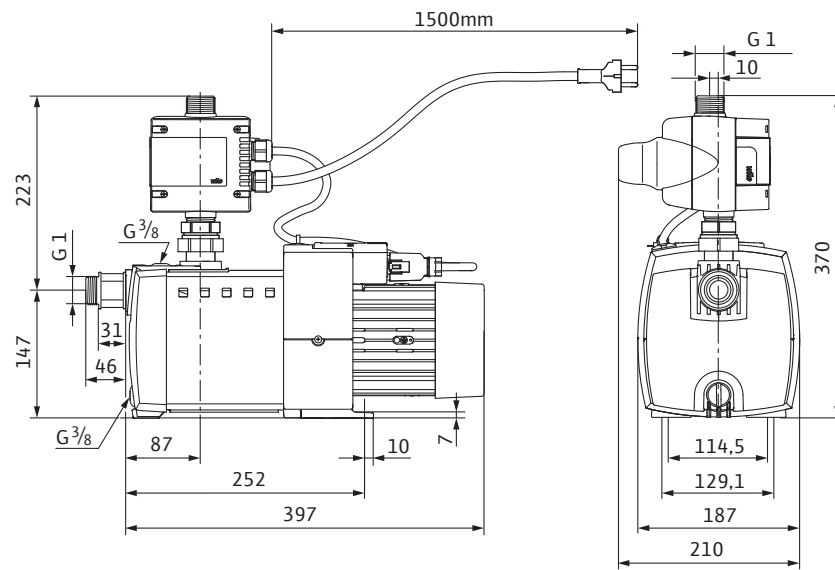

Plan d'encombrement

HiMulti 3 C 1-44 P

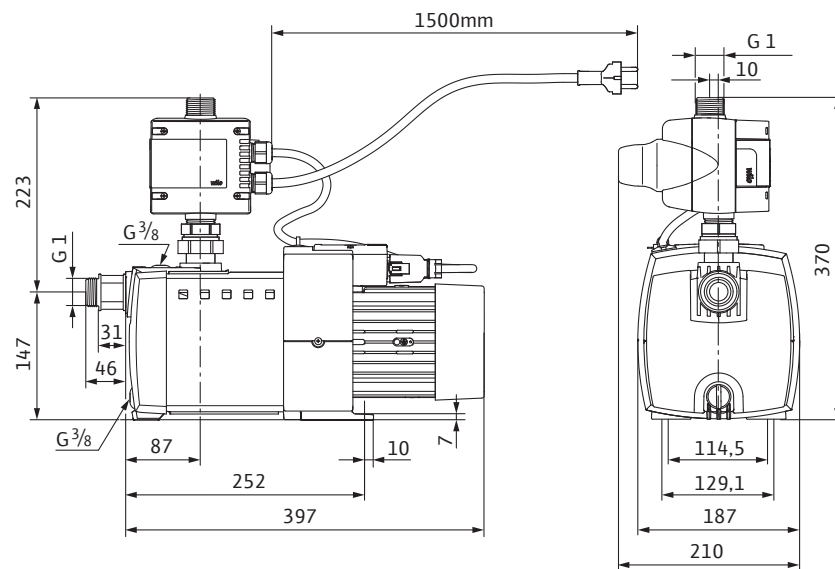

☎ = contacter Wilo

Sous réserve de modifications techniques. Tous les prix s'entendent Hors Taxes, applicables au 1er juin 2022.

Plan d'encombrement

HiMulti 3 C 1-45

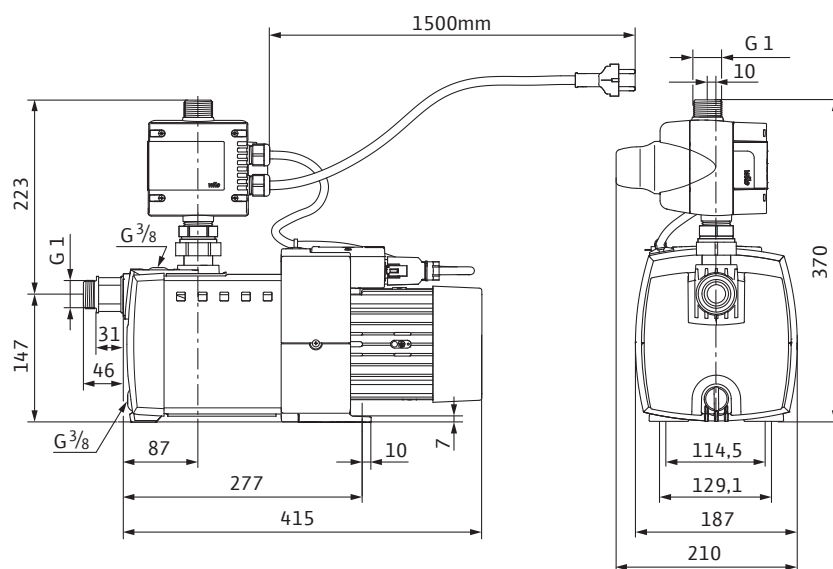

Plan d'encombrement

HiMulti 3 C 1-45 P

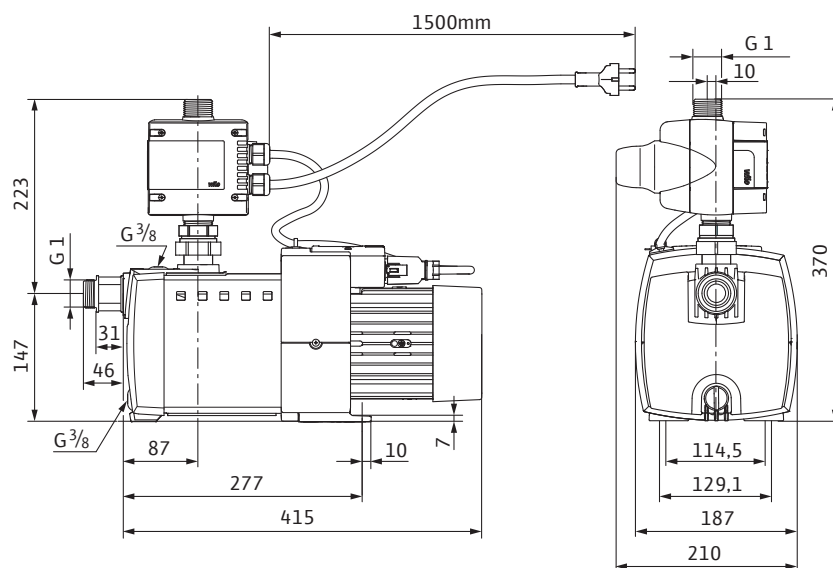

Dimensions, poids									
Types	Bride côté aspiration	Côté re-foulement	Dimensions						Poids net approx.
			DNs	DNd	H	H1	L	L1	
mm									
HiMulti 3 C 1-23	G 1	G 1	370	147	353	228	87	210	10
HiMulti 3 C 1-24	G 1	G 1	370	147	377	252	87	210	10
HiMulti 3 C 1-24 P	G 1	G 1	370	147	377	252	87	210	10
HiMulti 3 C 1-25	G 1	G 1	370	147	421	277	87	210	11
HiMulti 3 C 1-25 P	G 1	G 1	370	147	421	277	87	210	11
HiMulti 3 C 1-43	G 1	G 1	370	147	353	228	87	210	10
HiMulti 3 C 1-44	G 1	G 1	370	147	397	252	87	210	11
HiMulti 3 C 1-44 P	G 1	G 1	370	147	397	252	87	210	11
HiMulti 3 C 1-45	G 1	G 1	370	147	415	277	87	210	13
HiMulti 3 C 1-45 P	G 1	G 1	370	147	415	277	87	210	13

Courbe caractéristique de la pompe

HiMulti 3C 23-25 (P)

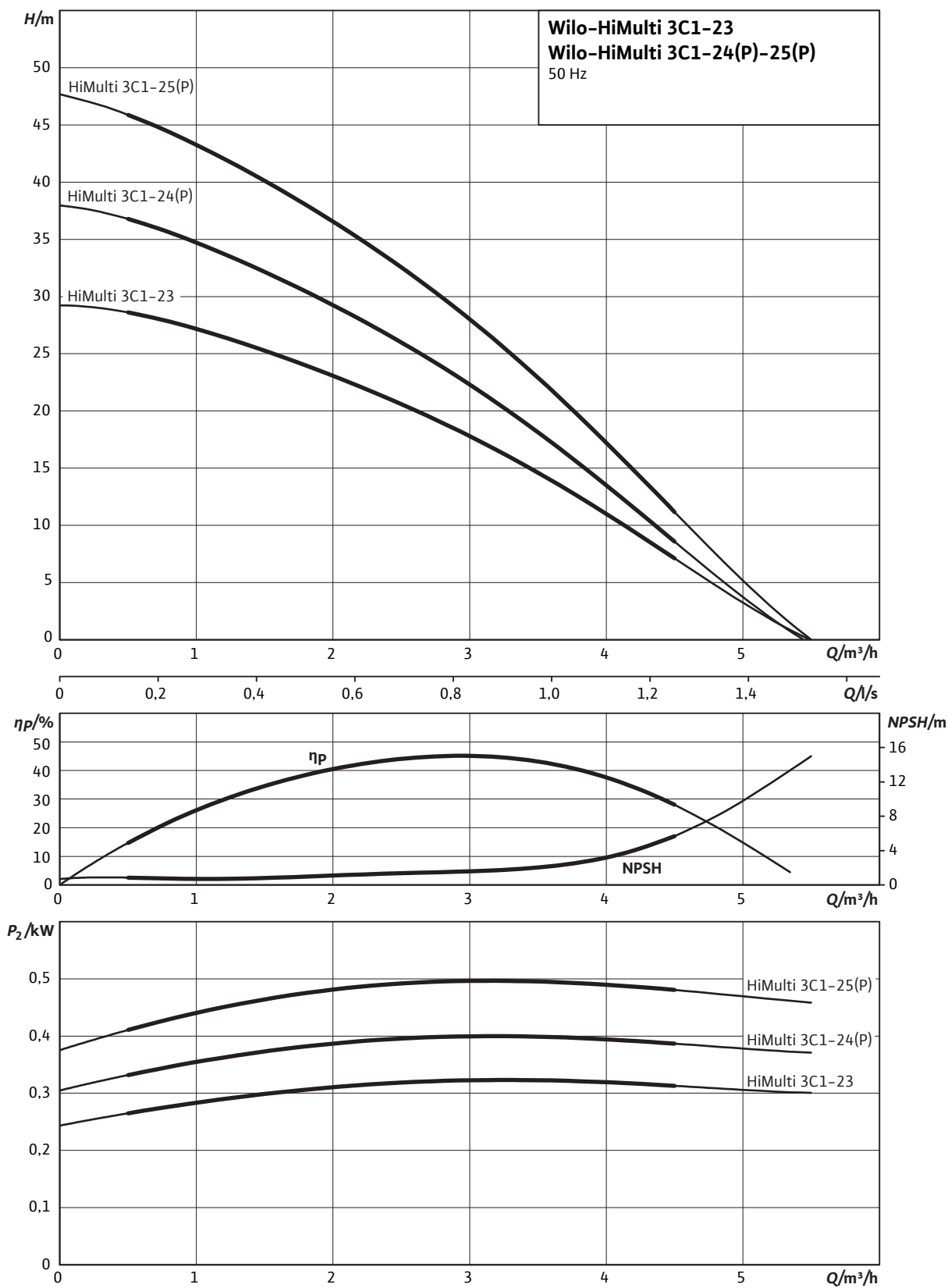

☎ = contacter Wilo
Sous réserve de modifications techniques. Tous les prix s'entendent Hors Taxes, applicables au 1er juin 2022.

Caractéristiques du moteur				
Types	Alimentation réseau	Puissance nominale du moteur	Puissance absorbée	Courant nominal
		P_2	P_{1max}	I_N
		kW		A
HiMulti 3 C 1-23	1~230 V, 50 Hz	0,4	0,64	3
HiMulti 3 C 1-24	1~230 V, 50 Hz	0,4	0,64	3
HiMulti 3 C 1-24 P	1~230 V, 50 Hz	0,4	0,64	3
HiMulti 3 C 1-25	1~230 V, 50 Hz	0,5	0,73	3,3
HiMulti 3 C 1-25 P	1~230 V, 50 Hz	0,5	0,73	3,3
HiMulti 3 C 1-43	1~230 V, 50 Hz	0,4	0,64	3
HiMulti 3 C 1-44	1~230 V, 50 Hz	0,6	0,84	3,8
HiMulti 3 C 1-44 P	1~230 V, 50 Hz	0,6	0,84	3,8
HiMulti 3 C 1-45	1~230 V, 50 Hz	0,8	1,06	4,6
HiMulti 3 C 1-45 P	1~230 V, 50 Hz	0,8	1,06	4,6

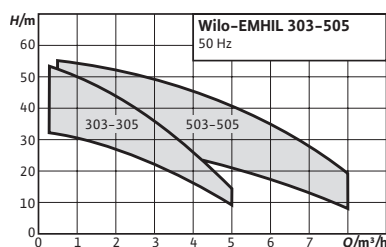

Accessoires
Accessoires

Page
405

Wilo-EMHIL



Conception

Installation de distribution d'eau non auto-amorçante avec convertisseur de fréquence

Utilisation

- Distribution d'eau (homologation pour l'eau potable selon ACS)
- Récupération d'eau de pluie
- Irrigation et irrigation par ruissellement

Dénomination

Exemple	EMHIL 304 M
EMHIL	Installation de distribution d'eau avec convertisseur de fréquence ElectronicControl
304	Gamme de pompes MHIL 304
EM	Tension électrique de l'installation 1~230 V

Caractéristiques techniques

- Pression de service max. : 10 bar
- Température max. du fluide : 40 °C
- Température min. du fluide : 0 °C
- Température ambiante max. : +50 °C
- Alimentation réseau : 1~230 V, 50/60 Hz

Vos avantages

- Pompe multicellulaire robuste avec hydraulique en acier inoxydable
- Commande et réglage simples à partir d'un écran avec affichage en texte clair, affichage du statut, fonction d'analyse, ajustement aux paramètres (PID), protection antigel
- Plug & Pump, prémonté et équipé d'un câble de raccordement
- Correspond aux normes CEM pour les zones d'habitation (EN 61000-6-2 et EN 61000-6-3)
- Il est possible de raccorder en option des interrupteurs à flotteur

Contenu de la livraison

- 1 appareil de régulation ElectronicControl avec :
- 1 pompe de la gamme MHIL avec 1 appareil ElectronicControl (câble de raccordement de 1,4 m)
 - 1 connexion rotative et 1 vanne d'arrêt
 - Une notice de montage et de mise en service pour la pompe MHIL et pour l'appareil de régulation ElectronicControl

Articles assujettis à une éco-participation additionnelle de 0,42 € unitaire.

Groupe de prix : PG5

Informations de commande				
Types	Alimentation réseau	Puissance nominale du moteur	Poids brut approx.	N° d'art.
		P_2 kW	m kg	
EMHIL 305 M	1~230-240 V, 50/60 Hz	0,75	25	4161132
EMHIL 504 M	1~230-240 V, 50/60 Hz	0,75	25	4161134
EMHIL 505 M	1~230-240 V, 50/60 Hz	1,1	23	4161135

Courbe caractéristique de la pompe

EMHIL 303 - 305

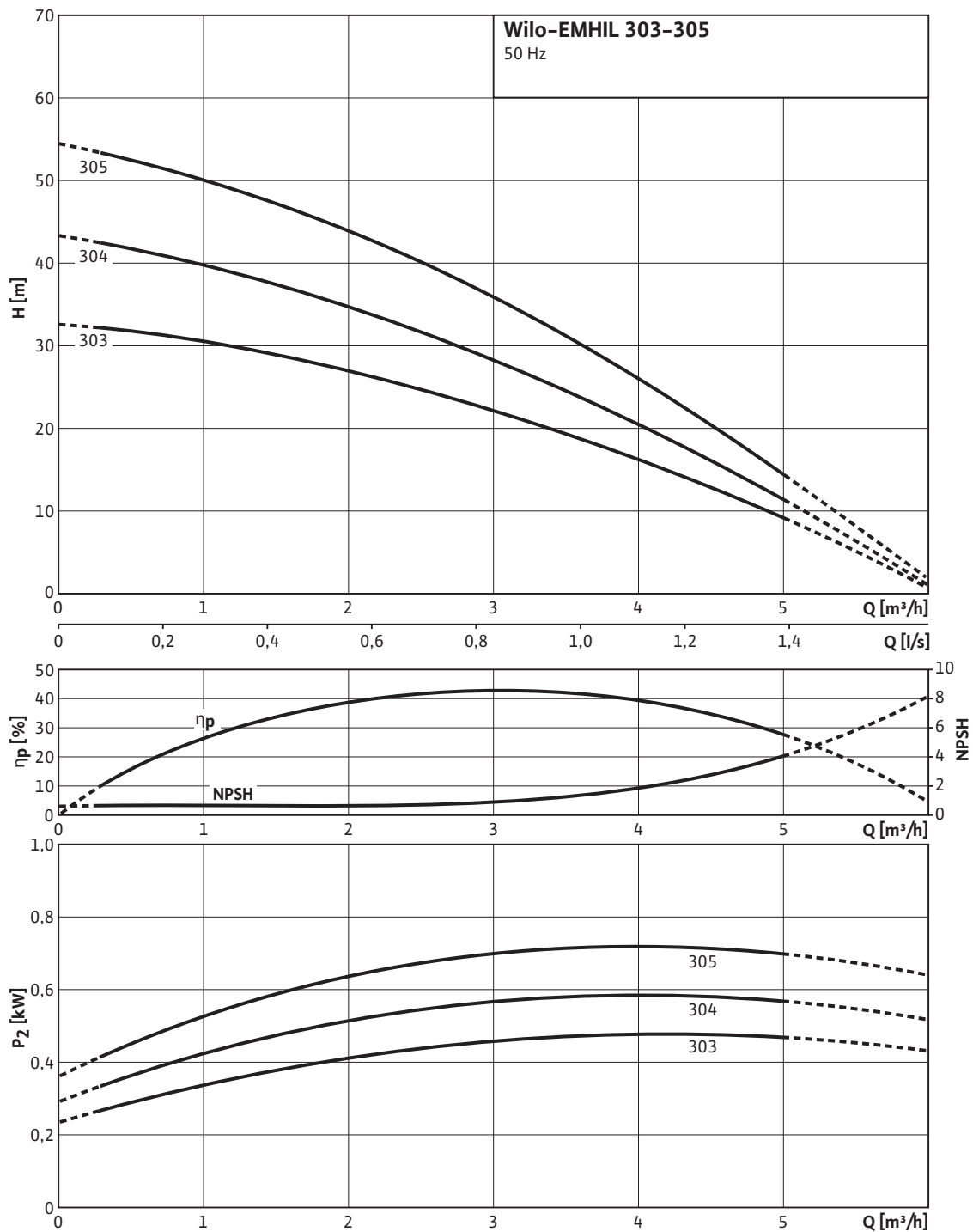

☎ = contacter Wilo
Sous réserve de modifications techniques. Tous les prix s'entendent Hors Taxes, applicables au 1er juin 2022.

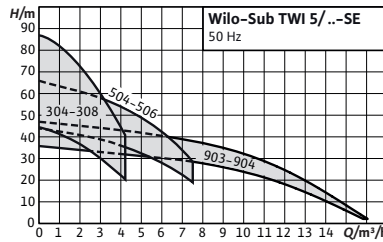

Accessoires
Accessoires

Page
405

Wilo-Sub TWI 5/TWI 5-SE



Conception

Pompe à moteur immergé 5" en acier inoxydable, multicellulaire

Utilisation

Pompes à moteur immergé

- Pompage de l'eau à partir de puits, citernes et réservoirs
- Irrigation, arrosage et vidange par pompage
- Distribution d'eau
- Récupération d'eau de pluie

Dénomination

Exemple : **TWI5-SE 304 EM-FS**

TWI Pompe immergée en acier inoxydable
5 Diamètre de la pompe (5")
SE Type d'aspiration :
 SE = raccord côté aspiration G 1¼ (pour prise flottante)
 [Espace libre] = aspiration par crépine d'aspiration
3 Débit nominal Q en m³/h (avec rendement optimal)
04 Nombre d'étages
EM Alimentation réseau :
 EM = 1~230 V, 50 Hz
 DM = 3~400 V, 50 Hz
FS Équipement :
 FS = avec interrupteur à flotteur
 [Espace libre] = sans interrupteur à flotteur

Vos avantages

- Haut rendement grâce à l'optimisation de l'hydraulique
- Moteur à auto-refroidissement, donc installation à sec en dehors de l'eau possible
- Exécution en courant alternatif monophasé, pré-monté avec coffret de commande et protection moteur pour une installation simple
- Manipulation aisée et maintenance simple
- Résistant à la corrosion et à l'usure

Contenu de la livraison

- Pompe avec câble de raccordement de 20 m
- Câble de sécurité en polypropylène
- Notice de montage et de mise en service

Versions monophasée 230 V:

Articles assujettis à une éco-participation additionnelle de 0,42 € unitaire.

Caractéristiques techniques (gamme)	
Domaine d'application admissible	
Température du fluide <i>T</i>	5...40 °C
Moteur/Électronique	
Classe de protection	IP68
Classe d'isolation	F
Bride	
Bride côté refoulement <i>DNd</i>	Rp 1¼

Caractéristiques techniques (gamme)	
Bride côté aspiration <i>DNs</i>	-
Matériaux	
Corps de pompe	acier inoxydable
Roue	acier inoxydable
Arbre	acier inoxydable
Garniture mécanique	
Etanchement statique	NBR

Groupe de prix : PG5

Informations de commande				
Types	Puissance nominale du moteur	Poids brut approx.	N° d'art.	
	P_2 kW	<i>m</i> kg		EUR
Sub-TWI 5 304 (1~230 V, 50 Hz)	0,55	17	4104118	952,-
Sub-TWI 5 304 FS (1~230 V, 50 Hz)	0,55	17,2	4144935	1.032,-
Sub-TWI 5 305 (1~230 V, 50 Hz)	0,75	18,8	4144948	1.008,-
Sub-TWI 5 305 FS (1~230 V, 50 Hz)	0,75	19	4144936	1.088,-
Sub-TWI 5 306 (1~230 V, 50 Hz)	0,75	19,2	4104119	1.063,-
Sub-TWI 5 306 (3~400 V, 50 Hz)	0,75	18,8	4104123	952,-
Sub-TWI 5 306 FS (1~230 V, 50 Hz)	0,75	19,5	4144937	1.145,-
Sub-TWI 5 307 (1~230 V, 50 Hz)	1,1	21	4144949	1.178,-
Sub-TWI 5 307 FS (1~230 V, 50 Hz)	1,1	21,2	4144938	1.257,-
Sub-TWI 5 308 (1~230 V, 50 Hz)	1,1	21,5	4104120	1.295,-
Sub-TWI 5 308 (3~400 V, 50 Hz)	1,1	20,5	4104124	1.170,-
Sub-TWI 5 308 FS (1~230 V, 50 Hz)	1,1	21,8	4144939	1.371,-
Sub-TWI 5 504 (1~230 V, 50 Hz)	0,75	17,5	4144950	1.061,-
Sub-TWI 5 504 FS (1~230 V, 50 Hz)	0,75	17,8	4144940	1.141,-
Sub-TWI 5 505 (1~230 V, 50 Hz)	0,9	20	4144951	1.125,-
Sub-TWI 5 505 FS (1~230 V, 50 Hz)	0,9	20,2	4144941	1.203,-
Sub-TWI 5 506 (1~230 V, 50 Hz)	1,1	20,8	4144952	1.189,-
Sub-TWI 5 506 FS (1~230 V, 50 Hz)	1,1	21	4144942	1.262,-
Sub-TWI 5 903 (1~230 V, 50 Hz)	1,1	19,2	4104121	1.331,-
Sub-TWI 5 903 (3~400 V, 50 Hz)	1,1	18	4104125	1.210,-
Sub-TWI 5 904 (1~230 V, 50 Hz)	1,5	22,2	4104122	1.487,-
Sub-TWI 5 904 (3~400 V, 50 Hz)	1,5	20,2	4104126	1.341,-

☎ = contacter Wilo

Sous réserve de modifications techniques. Tous les prix s'entendent Hors Taxes, applicables au 1er juin 2022.

Groupe de prix : PG5

Informations de commande				
Types	Puissance nominale du moteur	Poids brut approx.	N° d'art.	
	P_2 kW	m kg		EUR
Sub-TWI 5-SE 304 (1~230 V, 50 Hz)	0,55	17,8	4104127	1.035,-
Sub-TWI 5-SE 304 FS (1~230 V, 50 Hz)	0,55	18	4144961	1.112,-
Sub-TWI 5-SE 305 (1~230 V, 50 Hz)	0,75	19,5	4144974	1.092,-
Sub-TWI 5-SE 305 FS (1~230 V, 50 Hz)	0,75	19,8	4144962	1.166,-
Sub-TWI 5-SE 306 (1~230 V, 50 Hz)	0,75	20	4104128	1.146,-
Sub-TWI 5-SE 306 (3~400 V, 50 Hz)	0,75	19,5	4104132	1.033,-
Sub-TWI 5-SE 306 FS (1~230 V, 50 Hz)	0,75	20,2	4144963	1.224,-
Sub-TWI 5-SE 307 (1~230 V, 50 Hz)	1,1	21,8	4144975	1.260,-
Sub-TWI 5-SE 307 FS (1~230 V, 50 Hz)	1,1	22	4144964	1.338,-
Sub-TWI 5-SE 308 (1~230 V, 50 Hz)	1,1	22,2	4104129	1.375,-
Sub-TWI 5-SE 308 (3~400 V, 50 Hz)	1,1	21,2	4104133	1.251,-
Sub-TWI 5-SE 308 FS (1~230 V, 50 Hz)	1,1	22,5	4144965	1.452,-
Sub-TWI 5-SE 504 (1~230 V, 50 Hz)	0,75	18,5	4144976	1.152,-
Sub-TWI 5-SE 504 FS (1~230 V, 50 Hz)	0,75	18,8	4144966	1.226,-
Sub-TWI 5-SE 505 (1~230 V, 50 Hz)	0,9	20,8	4144977	1.213,-
Sub-TWI 5-SE 505 FS (1~230 V, 50 Hz)	0,9	21	4144967	1.291,-
Sub-TWI 5-SE 506 (1~230 V, 50 Hz)	1,1	21,5	4144978	1.279,-
Sub-TWI 5-SE 506 FS (1~230 V, 50 Hz)	1,1	21,8	4144968	1.354,-
Sub-TWI 5-SE 903 (1~230 V, 50 Hz)	1,1	20	4104130	1.414,-
Sub-TWI 5-SE 903 (3~400 V, 50 Hz)	1,1	18,8	4104134	1.288,-
Sub-TWI 5-SE 904 (1~230 V, 50 Hz)	1,5	23	4104131	1.569,-
Sub-TWI 5-SE 904 (3~400 V, 50 Hz)	1,5	21	4104135	1.423,-

☎ = contacter Wilo

Sous réserve de modifications techniques. Tous les prix s'entendent Hors Taxes, applicables au 1er juin 2022.

Plan d'encombrement (variable)

TWI 5

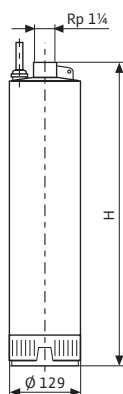

Plan d'encombrement (variable)

TWI 5-SE

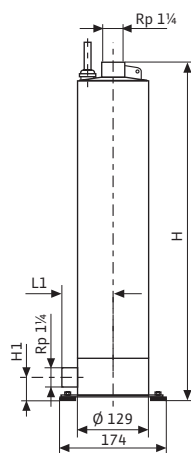

Caractéristiques techniques

Types	Alimentation réseau	Puissance nominale du moteur	Courant nominal	Dimensions	
				H	H1
		P_2 kW	I_N A	mm	
Sub-TWI 5-SE 304 (1~230 V, 50 Hz)	1~230 V, 50 Hz	0,55	4,5	539	55
Sub-TWI 5-SE 304 FS (1~230 V, 50 Hz)	1~230 V, 50 Hz	0,55	4,5	539	55
Sub-TWI 5-SE 305 (1~230 V, 50 Hz)	1~230 V, 50 Hz	0,75	4,9	563	55
Sub-TWI 5-SE 305 FS (1~230 V, 50 Hz)	1~230 V, 50 Hz	0,75	4,9	563	55
Sub-TWI 5-SE 306 (1~230 V, 50 Hz)	1~230 V, 50 Hz	0,75	5,6	587	55
Sub-TWI 5-SE 306 (3~400 V, 50 Hz)	3~400 V, 50 Hz	0,75	2,3	587	55
Sub-TWI 5-SE 306 FS (1~230 V, 50 Hz)	1~230 V, 50 Hz	0,75	5,6	587	55
Sub-TWI 5-SE 307 (1~230 V, 50 Hz)	1~230 V, 50 Hz	1,1	6,9	611	55
Sub-TWI 5-SE 307 FS (1~230 V, 50 Hz)	1~230 V, 50 Hz	1,1	6,9	611	55
Sub-TWI 5-SE 308 (1~230 V, 50 Hz)	1~230 V, 50 Hz	1,1	7,4	635	55

☎ = contacter Wilo

Sous réserve de modifications techniques. Tous les prix s'entendent Hors Taxes, applicables au 1er juin 2022.

Caractéristiques techniques						
Types	Alimentation réseau	Puissance nominale du moteur	Courant nominal	Dimensions		
				P_2 kW	I_N A	H
Sub-TWI 5-SE 308 (3~400 V, 50 Hz)	3~400 V, 50 Hz	1,1	2,7	635	55	
Sub-TWI 5-SE 308 FS (1~230 V, 50 Hz)	1~230 V, 50 Hz	1,1	7,4	635	55	
Sub-TWI 5-SE 504 (1~230 V, 50 Hz)	1~230 V, 50 Hz	0,75	5,2	539	55	
Sub-TWI 5-SE 504 FS (1~230 V, 50 Hz)	1~230 V, 50 Hz	0,75	5,2	539	55	
Sub-TWI 5-SE 505 (1~230 V, 50 Hz)	1~230 V, 50 Hz	0,9	6,5	563	55	
Sub-TWI 5-SE 505 FS (1~230 V, 50 Hz)	1~230 V, 50 Hz	0,9	6,5	563	55	
Sub-TWI 5-SE 506 (1~230 V, 50 Hz)	1~230 V, 50 Hz	1,1	7,9	587	55	
Sub-TWI 5-SE 506 FS (1~230 V, 50 Hz)	1~230 V, 50 Hz	1,1	7,9	587	55	
Sub-TWI 5-SE 903 (1~230 V, 50 Hz)	1~230 V, 50 Hz	1,1	7,2	563	55	
Sub-TWI 5-SE 903 (3~400 V, 50 Hz)	3~400 V, 50 Hz	1,1	2,5	563	55	
Sub-TWI 5-SE 904 (1~230 V, 50 Hz)	1~230 V, 50 Hz	1,5	10,1	643	55	
Sub-TWI 5-SE 904 (3~400 V, 50 Hz)	3~400 V, 50 Hz	1,5	3,2	643	55	
Sub-TWI 5 304 (1~230 V, 50 Hz)	1~230 V, 50 Hz	0,55	4,5	480	0	
Sub-TWI 5 304 FS (1~230 V, 50 Hz)	1~230 V, 50 Hz	0,55	4,5	480	0	
Sub-TWI 5 305 (1~230 V, 50 Hz)	1~230 V, 50 Hz	0,75	4,9	504	0	
Sub-TWI 5 305 FS (1~230 V, 50 Hz)	1~230 V, 50 Hz	0,75	4,9	480	0	
Sub-TWI 5 306 (1~230 V, 50 Hz)	1~230 V, 50 Hz	0,75	5,6	528	0	
Sub-TWI 5 306 (3~400 V, 50 Hz)	3~400 V, 50 Hz	0,75	2,3	528	0	
Sub-TWI 5 306 FS (1~230 V, 50 Hz)	1~230 V, 50 Hz	0,75	5,6	504	0	
Sub-TWI 5 307 (1~230 V, 50 Hz)	1~230 V, 50 Hz	1,1	6,9	552	0	
Sub-TWI 5 307 FS (1~230 V, 50 Hz)	1~230 V, 50 Hz	1,1	6,9	528	0	
Sub-TWI 5 308 (1~230 V, 50 Hz)	1~230 V, 50 Hz	1,1	7,4	576	0	
Sub-TWI 5 308 (3~400 V, 50 Hz)	3~400 V, 50 Hz	1,1	2,7	576	0	
Sub-TWI 5 308 FS (1~230 V, 50 Hz)	1~230 V, 50 Hz	1,1	7,4	552	0	
Sub-TWI 5 504 (1~230 V, 50 Hz)	1~230 V, 50 Hz	0,75	5,2	480	0	
Sub-TWI 5 504 FS (1~230 V, 50 Hz)	1~230 V, 50 Hz	0,75	5,2	480	0	
Sub-TWI 5 505 (1~230 V, 50 Hz)	1~230 V, 50 Hz	0,9	6,5	504	0	
Sub-TWI 5 505 FS (1~230 V, 50 Hz)	1~230 V, 50 Hz	0,9	6,5	504	0	
Sub-TWI 5 506 (1~230 V, 50 Hz)	1~230 V, 50 Hz	1,1	7,9	528	0	
Sub-TWI 5 506 FS (1~230 V, 50 Hz)	1~230 V, 50 Hz	1,1	7,9	528	0	
Sub-TWI 5 903 (1~230 V, 50 Hz)	1~230 V, 50 Hz	1,1	7,2	504	0	
Sub-TWI 5 903 (3~400 V, 50 Hz)	3~400 V, 50 Hz	1,1	2,5	504	0	
Sub-TWI 5 904 (1~230 V, 50 Hz)	1~230 V, 50 Hz	1,5	10,1	584	0	
Sub-TWI 5 904 (3~400 V, 50 Hz)	3~400 V, 50 Hz	1,5	3,2	584	0	

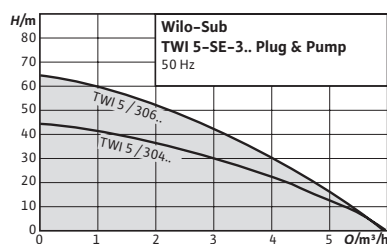

Accessoires

Accessoires

Page

405

Wilo-Sub TWI 5-SE Plug & Pump



Conception

Pompe à moteur immergé 5" en acier inoxydable, multicellulaire

Utilisation

Pompes à moteur immergé

- Pompage de l'eau à partir de puits, citernes et réservoirs
- Irrigation, arrosage et vidange par pompage
- Distribution d'eau
- Récupération d'eau de pluie

Dénomination

Exemple : **TWI5-SE 304 EM-FS**

TWI Pompe immergée en acier inoxydable

5 Diamètre de la pompe (5")

SE Type d'aspiration :
SE = raccord côté aspiration G 1¼ (pour prise flottante)
[Espace libre] = aspiration par crépine d'aspiration

3 Débit nominal Q en m³/h (avec rendement optimal)

04 Nombre d'étages

EM Alimentation réseau :
EM = 1~230 V, 50 Hz
DM = 3~400 V, 50 Hz

FS Équipement :
FS = avec interrupteur à flotteur
[Espace libre] = sans interrupteur à flotteur

Vos avantages

- Haut rendement grâce à l'optimisation de l'hydraulique
- Moteur à auto-refroidissement, donc installation à sec en dehors de l'eau possible
- Exécution en courant alternatif monophasé, pré-monté avec coffret de commande et protection moteur pour une installation simple
- Manipulation aisée et maintenance simple
- Résistant à la corrosion et à l'usure

Contenu de la livraison

- Pompe avec câble de raccordement de 20 m
- Câble de sécurité en polypropylène
- Notice de montage et de mise en service

Articles assujettis à une éco-participation additionnelle de 0,42 € unitaire.

Caractéristiques techniques (gamme)	
Domaine d'application admissible	
Température du fluide <i>T</i>	5...35 °C
Moteur/Électronique	
Classe de protection	IP68
Classe d'isolation	F
Bride	
Bride côté refoulement <i>DNd</i>	Rp 1½

Caractéristiques techniques (gamme)	
Bride côté aspiration <i>DNs</i>	Rp 1½
Matériaux	
Corps de pompe	acier inoxydable
Roue	acier inoxydable
Arbre	acier inoxydable
Garniture mécanique	
Etanchement statique	NBR

Groupe de prix : PG5

Informations de commande					
	Alimentation réseau	Puissance nominale du moteur	Poids brut approx.	N° d'art.	
		P_2 kW	<i>m</i> kg		EUR
Sub TWI 5-SE-304 EM P&P	1~230 V, 50 Hz	0,55	22,5	2543632	1.672,-
Sub TWI 5-SE-306 EM P&P	1~230 V, 50 Hz	0,75	25	2543633	1.775,-

Plan d'encombrement

TWI 5

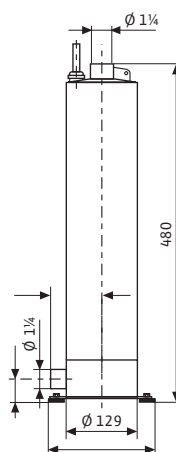

Caractéristiques techniques					
Types	Alimentation réseau	Puissance nominale du moteur	Courant nominal	Dimensions	
				<i>H</i>	<i>H1</i>
		P_2 kW	I_N A	mm	
Sub TWI 5-SE-304 EM P&P	1~230 V, 50 Hz	0,55	4,5	539	55
Sub TWI 5-SE-306 EM P&P	1~230 V, 50 Hz	0,75	5,6	587	55

Schéma d'installation

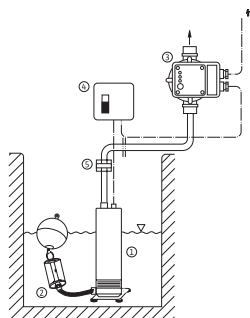

Légende

- | | |
|---|---|
| 1 | Pompe à moteur immergé Wilo-Sub TWI 5-SE (1~) |
| 2 | Filtre d'aspiration à flotteur Ø 1" avec raccord fileté R 1¼ |
| 3 | Contrôle de circulation et manostat d'alerte à commande électronique Wilo-Fluidcontrol avec clapet anti-retour et protection contre le manque d'eau, puissance de connexion max. $P_2 \leq 1,5$ kW (courant max. 10 A) ainsi que le support mural Wilo-Fluidcontrol (accessoires) |
| 4 | Coffret de commande avec interrupteur marche/arrêt (fournis avec Wilo-Sub TWI 5-SE (1~)) |
| 5 | Raccord rapide Wilo (voir accessoires distribution d'eau) |

Accessoires mécaniques					
Types	Description		N° d'art.	Groupe de prix	EUR
Console murale	Console murale en acier galvanisé pour la fixation de pompes et installations de distribution d'eau des séries MP, MC, WJ, FMP, FMC, FWJ	-	4027328	PG14	165,-
Filtre fin d'aspiration	Filtre fin d'aspiration avec filet mâle R 1¼ pour le vissage dans la tubulure d'aspiration de la pompe de TWI5-SE	Prise vissée	2025755	PG14	168,-
Filtre fin d'aspiration F	Ouverture de maille 1,2 mm avec raccord de tube 1¼" sans clapet antiretour	Prise flottante	2024961	PG14	123,-
Filtre fin d'aspiration FR	Ouverture de maille 1,2 mm avec raccord de tube 1¼" avec clapet antiretour	Prise flottante	2024962	PG14	198,-
Filtre grossier d'aspiration G	Ouverture de maille 1,8 mm avec raccord de tube 1¼" sans clapet anti-retour	Prise flottante	2024959	PG14	73,-
Filtre grossier d'aspiration GR	Ouverture de maille 1,8 mm avec raccord de tube 1¼" avec clapet anti-retour	Prise flottante	2024960	PG14	144,-
Flexible d'aspiration/de refoulement 1¼" SE - PN 10 (1,5 m cpl.)	Tuyau d'aspiration et de refoulement, comprenant deux colliers de tuyau en VA et raccords de tube R 1 et R 1¼ pour le raccordement à la prise flottante des séries TWI5-SE, HiMulti 3, HiMulti 3 C, HiMulti 3 H, Rainsystems (AF Basic, AF Comfort, AF 150, AF 400)	1,5 m compl.	2025973	PG14	110,-
Flexible d'aspiration/de refoulement 1¼" SE - PN 10 (3,0 m cpl.)		3,0 m compl.	2025974	PG14	198,-
Flexible d'aspiration/de refoulement 1¼" SE - PN 10 (5,0 m cpl.)		5,0 m compl.	2025975	PG14	313,-
Flexible d'aspiration/de refoulement 1¼" SE - PN 10 (10,0 m cpl.)		10,0 m compl.	2025976	PG14	534,-
Flexible d'aspiration/de refoulement 1¼" SE - PN 10 (15,0 m cpl.)		10,0 m compl.	2025977	PG14	792,-
Kit de tuyau d'aspiration 1	Tuyau d'aspiration 7 m, Ø 1", plastique (Noryl) avec vanne de base et raccord vissé R 1	-	4027874	PG14	65,-
Kit de tuyau d'aspiration 1¼	Tuyau d'aspiration 7 m, Ø 1¼", plastique (Noryl) avec vanne de base et raccord vissé R 1	-	4056081	PG14	135,-
Vanne de base R 1¼	Vanne de base de qualité supérieure avec clapet anti-retour intégré en laiton rouge. Crépine d'aspiration en acier inoxydable 1.4301.	R 1¼	2502408	PG14	181,-
Vanne de base R 1½		R 1½	2502236	PG14	258,-
Vanne de base R 2		R 2	2502011	PG14	455,-
Vanne de base R 2½		R 2½	2500711	PG14	679,-
Vanne de base R 3		R 3	2519816	PG14	808,-

Accessoires électriques					
Types	Description		N° d'art.	Groupe de prix	EUR
Coffret de commande ER-2 2 x 10,0 WM	Coffret de commande pour montage mural pour le fonctionnement de deux pompes en fonction de la pression, tension d'alimentation 230 et 400 V.	Puissance de connexion max. 10 A	2511288	PG14	2.381,-
Coffret de commande SK 277	Avec trois électrodes et respectivement 3 m de câble pour la protection contre le manque d'eau dans le cas d'un raccordement indirect dans le réservoir de stockage. Puissance de raccordement pour moteurs de 3 kW max.	-	180495295	PG14	1.141,-
Coffret de commande SK 602N	Déclencheur de protection moteur intégrale pour le raccordement électrique de pompes monophasées (EM) et triphasées (DM) avec protections par thermistance intégrées (WSK) pour la surveillance de la température de bobinage. Avec interrupteur marche/arrêt comportant un voyant de marche intégré, un contacteur de puissance et une activation/désactivation à contact sec.	-	2120444	PG14	412,-
Coffret de commande SK 622N	comme SK 602N, mais avec des contacts secs pour un report externe de marche (SBM) et de défauts (SSM), ainsi que des voyants de défaut.	-	2120445	PG14	483,-
ElectronicControl MM5	Water-cooled frequency converter with built-in pressure and flow monitor	-	4160333	PG14	999,-
ElectronicControl MM9		-	4160334	PG14	1.070,-
ElectronicControl MT6		-	4160335	PG14	999,-
ElectronicControl MT10		-	4160336	PG14	1.070,-
HiControl 1	Accessoires électriques pour automatisation des pompes et protection contre la marche à sec grâce au contrôle du débit	-	4190896	PG14	270,-
HiControl 1-EK	Wilo-HiControl 1 avec deux câbles électriques (1,5 m) et socle intégré pour une connexion aisée à la pompe et à l'alimentation électrique	-	4190895	PG14	329,-
Interrupteur à flotteur WA65 avec un câble de 5 m	Capteur de signal pour fluides encrassés sans matières fécales jusqu'à une température de 60 °C. Commutation : en haut « MARCHE »/en bas « ARRÊT ».	-	503211390	PG14	110,-
Interrupteur à flotteur WA65 avec un câble de 10 m		-	503211893	PG14	206,-
Interrupteur à flotteur WA65 avec un câble de 20 m		-	2004431	PG14	309,-
Interrupteur à flotteur WA65 avec un câble de 30 m		-	2004432	PG14	418,-
Interrupteur à flotteur WAEK 65, câble de 5 m	Capteur de signal pour les fluides jusqu'à une température de 60 °C. Avec petit coffret de commande EK pour les pompes avec moteur à courant alternatif à puissance nominale jusqu'à 1 kW. Commutation en haut « MARCHE »/en bas « ARRÊT ».	Câble 5 m	503211698	PG14	209,-
Interrupteur à flotteur WAEK 65, câble de 10 m		Câble de 10 m	2005516	PG14	263,-
Interrupteur à flotteur WAEK 65, câble de 20 m		Câble 20 m	2005517	PG14	368,-
Interrupteur à flotteur WAO 65, câble de 5 m	Capteur de signal pour les fluides jusqu'à une température de 60 °C. Couplage : en haut « ARRÊT »/en bas « MARCHE ».	Câble 5 m	503211595	PG14	151,-
Interrupteur à flotteur WAO 65, câble de 10 m		Câble de 10 m	2006027	PG14	206,-
Interrupteur à flotteur WAO 65, câble de 20 m		Câble 20 m	2004429	PG14	309,-
Interrupteur à flotteur WAO 65, câble de 30 m		Câble 30 m	2004430	PG14	422,-

Accessoires électriques					
Types	Description		N° d'art.	Groupe de prix	EUR
Interrupteur à flotteur WAOEK 65, câble de 20 m	Capteur de signal pour les fluides jusqu'à une température de 60 °C. Avec petit coffret de commande EK pour les pompes avec moteur à courant alternatif à puissance nominale jusqu'à 1 kW. Couplage : en haut « Arrêt »/en bas « Marche ».	Câble 20 m	2005626	PG14	368,-
Interruption à pression WVA à 6 bars	Pour commande d'une pompe, réservoir sous pression à membrane de 8 l, manomètre, vanne de régulation avec clapet antiretour intégré, interrupteur à pression.	Jusqu'à 6 bar	180492096	PG14	760,-
Interruption à pression WVA à 10 bars	Pour commande d'une pompe, réservoir sous pression à membrane de 8 l, manomètre, vanne de régulation avec clapet anti-retour intégré, interrupteur à pression.	bis 10 bar	2502050	PG14	787,-
Kit automatique R 1, câble 5 m	Réalimentation automatique en eau potable. Contenu de la livraison : électrovane avec câble de 2 m, interrupteur à flotteur WAOEK 65, avec petit coffret de commande prêt à être branché pour la commande directe de l'électrovane	R 1 câble de 5 m	180549795	PG14	1.039,-
Kit automatique R 1, câble 20 m	Réalimentation automatique en eau potable. Contenu de la livraison : électrovane avec câble de 2 m, interrupteur à flotteur WAOEK 65, avec petit coffret de commande prêt à être branché pour la commande directe de l'électrovane	R 1 câble de 20 m	2007158	PG14	1.204,-
Kit de capteurs	Pour la commande de deux pompes, réservoir sous pression à membrane de 8 l, manomètre, capteur de pression 4 – 20 mA, raccords de tuyauterie et robinet d'isolement.	-	2501886	PG14	419,-
Kit de pièces automatiques R ½ câble de 5 m	Réalimentation automatique en eau potable. Contenu de la livraison : électrovane avec câble de 2 m, interrupteur à flotteur WAOEK 65, avec petit coffret de commande prêt à être branché pour la commande directe de l'électrovane	R ½ câble de 5 m	180493296	PG14	681,-
Kit de pièces automatiques R ½ câble de 20 m	Réalimentation automatique en eau potable. Contenu de la livraison : électrovane avec câble de 2 m, interrupteur à flotteur WAOEK 65, avec petit coffret de commande prêt à être branché pour la commande directe de l'électrovane	R ½ câble de 20 m	2005645	PG14	847,-
Support mural pour Wilo-FluidControl	En acier galvanisé avec accessoires de montage pour fixation sûre du contrôle de circulation et du manostat d'alerte Wilo-FluidControl et Wilo-HiControl 1-FC.	-	4027326	PG14	105,-
Électrode plongée, 10 m	Capteur de signal de manque d'eau pour raccordement à un coffret de commande avec relais de déclenchement, p. ex. ER-.. ou SK277 pour protection contre le manque d'eau de pompes de forage. Matériau de câbles H07 validé pour application des eaux potables.	10 m	2501937	PG14	112,-

Pompes et surpresseurs multicellulaires

Les bâtiments tels que les habitations collectives, les écoles, les hôpitaux ou les hôtels posent des exigences élevées au domaine de la distribution d'eau dans tous les étages.

Wilo propose des systèmes de surpression flexibles afin d'alimenter facilement en eau tous les bâtiments de taille moyenne à grande.



Wilo-Helix EXCEL

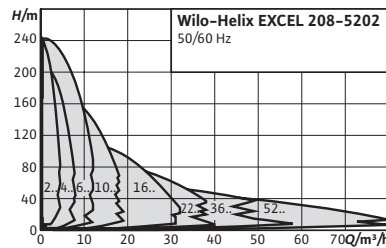

Accessoires
Accessoires

Page
524



Wilo-Helix EXCEL



Conception

Pompe multicellulaire à haut rendement non auto-amorçante, entièrement en acier inoxydable, équipée d'un moteur EC de classe énergétique IE5 selon CEI 60034-30-2, en version verticale avec technologie intégrée High Efficiency Drive et raccords en ligne.

Utilisation

- Distribution d'eau et surpression
- Installations de circulation industrielles
- Eau de traitement
- Circuits de refroidissement fermés
- Stations de lavage
- Irrigation

Contenu de la livraison

- Pompe multicellulaire Helix EXCEL
- Notice de montage et de mise en service
- Helix EXCEL 2 – 16 (version PN 16 avec brides ovales) : Contre-brides en acier inoxydable avec vis, écrous et joints correspondants

Remarques générales – directive ErP (« éco-conception »)

Vos avantages

- Moteur EC à haut rendement de classe énergétique IE5 selon CEI 60034-30-2
- Régulation électronique intégrée « High Efficiency Drive »
- Commande simple grâce à la technologie éprouvée du bouton vert et à un affichage clair
- Garniture mécanique à cartouche « X-Seal » simple d'utilisation et accouplement démontable (à partir de 5,5 kW) pour un entretien simple et rapide
- Intégration flexible dans la gestion technique centralisée
- Homologation pour l'eau potable pour les pompes dont les composants au contact du fluide sont en acier inoxydable (version EPDM)

Dans les pages suivantes, le MEI du débit nominal respectif est indiqué à l'intérieur de la gamme. La valeur de référence MEI des pompes à eau possédant le meilleur rendement est $MEI \geq 0,70$. Pour de plus amples informations concernant les valeurs MEI de chaque type de pompe, voir : Catalogue Wilo en ligne, disponible à l'adresse www.wilo.fr

Groupe de prix : PG6

Informations de commande, PN 16					
Indice de rendement minimal MEI ≥ 0.70 ; matériaux : Hydraulique 1.4307 (AISI 304L), corps de pompe 1.4301 (AISI 304), type de joint : EPDM					
Helix EXCEL	Bride de refoulement	Puissance nominale du moteur	Poids brut approx.	N° d'art.	
		P_2 kW	m kg		EUR
208	G 1	1,1	71,4	4171970	8.617,-
405	G 1	1,1	69,4	4171960	8.371,-
410	G 1	2,2	74,5	4162530	8.857,-
414	G 1	3,2	76,9	4162538	10.103,-
603	G 1¼	1,1	69,4	4171934	8.285,-
606	G 1¼	2,2	74,5	4162514	8.285,-
609	G 1¼	3,2	76,9	4162522	9.278,-
611	G 1¼	4,2	85,5	4171940	10.267,-
1002	G 1½	1,1	71,8	4171900	7.699,-
1004	G 1½	2,2	75,9	4162500	7.658,-
1005	G 1½	3,2	77,2	4162506	9.616,-
1007	G 1½	4,2	85,3	4171906	10.538,-
1009	G 1½	5,5	93	4171914	12.151,-
1010	G 1½	6,5	113,4	4171922	12.493,-

Groupe de prix : PG6

Informations de commande, PN 16					
Indice de rendement minimal MEI ≥ 0,50 ; matériaux : Hydraulique 1.4307 (AISI 304L), corps de pompe 1.4301 (AISI 304), type de joint : EPDM					
Helix EXCEL	Bride de refoulement	Puissance nominale du moteur	Poids brut approx.	N° d'art.	
		P_2 kW	m kg		EUR
1602	G 2	2,2	77,5	4162488	8.154,-
1603	G 2	3,2	78,9	4162494	9.125,-
1604	G 2	4,2	85,5	4171868	9.815,-
1605	G 2	5,5	92,1	4171876	11.099,-
1606	G 2	6,5	113,5	4171884	12.254,-
1607	G 2	7,5	114,5	4171892	13.069,-

Groupe de prix : PG6

Informations de commande, PN 16					
Indice de rendement minimal MEI ≥ 0.70 ; matériaux : Hydraulique 1.4307 (AISI 304L), corps de pompe 1.4301 (AISI 304), type de joint : EPDM					
Helix EXCEL	Bride de refoulement	Puissance nominale du moteur	Poids brut approx.	N° d'art.	
		P_2 kW	m kg		EUR
2201	DN 50	2,2	95	4247108	9.114,-
3601	DN 65	3,2	98	4247204	10.317,-
2202	DN 50	3,2	96	4247109	10.372,-
3602	DN 65	4,2	109	4247208	11.165,-
5201	DN 80	4,2	130	4247244	12.947,-
2203	DN 50	4,2	132	4247110	11.798,-
5202	DN 80	5,5	138	4247250	14.076,-
3602	DN 65	5,5	131	4247210	11.957,-
2203	DN 50	5,5	132	4247115	12.607,-
2203	DN 50	6,5	158	4247111	13.184,-
3602	DN 65	7,5	165	4247213	14.084,-
2204	DN 50	7,5	164	4247123	13.660,-

☎ = contacter Wilo

Sous réserve de modifications techniques. Tous les prix s'entendent Hors Taxes, applicables au 1er juin 2022.

Groupe de prix : PG6

Informations de commande, PN 16

Indice de rendement minimal MEI ≥ 0.70 ; matériaux : Hydraulique 1.4307 (AISI 304L), corps de pompe 1.4301 (AISI 304), type de joint : EPDM

Helix EXCEL	Bride de refoulement	Puissance nominale du moteur	Poids brut approx.	N° d'art.	
		P_2 kW	m kg		EUR
5202	DN 80	7,5	168	4247247	15.052,-

Groupe de prix : PG6

Informations de commande, PN 16

Indice de rendement minimal MEI ≥ 0.70 ; matériaux : Hydraulique 1.4404 (AISI 316L), corps de pompe 1.4404 (AISI 316L), type de joint : FKM

Helix EXCEL	Bride de refoulement	Puissance nominale du moteur	Poids brut approx.	N° d'art.	
		P_2 kW	m kg		EUR
2201	DN 50	2,2	89,5	4162479	12.112,-
2202	DN 50	3,2	99,1	4162485	13.330,-
2203	DN 50	4,2	95,5	4171835	13.691,-
2203-5.5	DN 50	5,5	101,1	4171842	14.095,-
2203-6.5	DN 50	6,5	121,5	4171852	14.647,-
2204	DN 50	7,5	125,5	4171862	15.219,-
3601	DN 65	3,2	97,9	4162473	13.013,-
3602-5.5	DN 65	5,5	121	4171819	14.368,-
3602-7.5	DN 65	7,5	136,5	4171826	15.140,-
3602/2	DN 65	4,2	115	4196395	13.758,-
5201	DN 80	4,2	124	4171795	14.672,-
5202	DN 80	7,5	151	4171807	16.726,-
5202/1	DN 80	5,5	135,5	4171801	15.692,-

Groupe de prix : PG6

Informations de commande, PN 25

Indice de rendement minimal MEI ≥ 0.70 ; matériaux : Hydraulique 1.4307 (AISI 304L), corps de pompe 1.4301 (AISI 304), type de joint : EPDM

Helix EXCEL	Bride de refoulement	Puissance nominale du moteur	Poids brut approx.	N° d'art.	
		P_2 kW	m kg		EUR
216	DN 25	2,2	80,5	4162546	9.539,-
222	DN 25	3,2	83,9	4162550	10.694,-
410	DN 25	2,2	77,5	4162536	8.913,-
414	DN 25	3,2	78,9	4162544	10.339,-
418	DN 25	4,2	86,5	4171966	11.773,-
606	DN 32	2,2	75,5	4162520	9.029,-
609	DN 32	3,2	78,9	4162528	9.351,-
611	DN 32	4,2	87,5	4171946	11.026,-
613	DN 32	5,5	130	4171948	12.692,-
616	DN 32	6,5	144,5	4171952	14.357,-
619	DN 32	7,5	147,5	4171956	15.685,-
1005	DN 40	3,2	77,2	4162512	9.795,-
1007	DN 40	4,2	85,3	4171912	10.940,-
1009	DN 40	5,5	100,9	4171920	12.494,-
1010	DN 40	6,5	113,9	4171928	13.106,-
1012	DN 40	7,5	115,7	4171930	13.617,-

☎ = contacter Wilo

Sous réserve de modifications techniques. Tous les prix s'entendent Hors Taxes, applicables au 1er juin 2022.

Groupe de prix : PG6

Informations de commande, PN 25

Indice de rendement minimal MEI ≥ 0,50 ; matériaux : Hydraulique 1.4307 (AISI 304L), corps de pompe 1.4301 (AISI 304), type de joint : EPDM

Helix EXCEL	Bride de refoulement	Raccordement de l'entrée	Puissance nominale du moteur	Poids brut approx.	N° d'art.	
			P_2 kW	m kg		EUR
1604	DN 50	DN 50	4,2	85,5	4171874	10.650,-
1605	DN 50	DN 50	5,5	99,5	4171882	11.465,-
1606	DN 50	DN 50	6,5	113,5	4171890	12.345,-
1607	DN 50	DN 50	7,5	114,5	4171898	13.864,-

Groupe de prix : PG6

Informations de commande, PN 25

Indice de rendement minimal MEI ≥ 0,70 ; matériaux : Hydraulique 1.4404 (AISI 316L), corps de pompe 1.4404 (AISI 316L), type de joint : FKM

Helix EXCEL	Bride de refoulement	Puissance nominale du moteur	Poids brut approx.	N° d'art.	
		P_2 kW	m kg		EUR
208	DN 25	1,1	74,4	4171973	9.126,-
216	DN 25	2,2	80,5	4162547	10.451,-
222	DN 25	3,2	83,9	4162551	12.063,-
405	DN 25	1,1	71,4	4171963	9.248,-
410	DN 25	2,2	77,5	4162531	9.405,-
414	DN 25	3,2	78,9	4162539	11.793,-
418	DN 25	4,2	86,5	4171967	13.493,-
603	DN 32	1,1	71,4	4171937	8.831,-
606	DN 32	2,2	75,5	4162515	9.377,-
609	DN 32	3,2	78,9	4162523	10.417,-
611	DN 32	4,2	87,5	4171941	12.169,-
613	DN 32	5,5	130	4171949	13.653,-
616	DN 32	6,5	144,5	4171953	15.498,-
619	DN 32	7,5	147,5	4171957	17.383,-
1002	DN 40	1,1	72,4	4171903	8.683,-
1004	DN 40	2,2	75,9	4162503	8.597,-
1005	DN 40	3,2	77,2	4162507	10.814,-
1007	DN 40	4,2	85,3	4171907	12.277,-
1009	DN 40	5,5	100,9	4171915	13.965,-
1010	DN 40	6,5	113,9	4171923	14.592,-
1012	DN 40	7,5	115,7	4171931	15.091,-

Groupe de prix : PG6

Informations de commande, PN 25

Indice de rendement minimal MEI ≥ 0,50 ; matériaux : Hydraulique 1.4404 (AISI 316L), corps de pompe 1.4404 (AISI 316L), type de joint : FKM

Helix EXCEL	Bride de refoulement	Puissance nominale du moteur	Poids brut approx.	N° d'art.	
		P_2 kW	m kg		EUR
1602	DN 50	2,2	77,5	4162491	9.449,-
1603	DN 50	3,2	78,9	4162497	10.550,-
1604	DN 50	4,2	85,5	4171869	11.753,-
1605	DN 50	5,5	99,5	4171877	13.569,-
1606	DN 50	6,5	113,5	4171885	14.546,-
1607	DN 50	7,5	114,5	4171893	15.356,-

☎ = contacter Wilo

Sous réserve de modifications techniques. Tous les prix s'entendent Hors Taxes, applicables au 1er juin 2022.

Groupe de prix : PG6

Informations de commande, PN 25

Indice de rendement minimal MEI ≥ 0.70 ; matériaux : Hydraulique 1.4404 (AISI 316L), corps de pompe 1.4404 (AISI 316L), type de joint : FKM

Helix EXCEL	Bride de refoulement	Puissance nominale du moteur	Poids brut approx.	N° d'art.	
		P_2 kW	m kg		EUR
2203-5.5	DN 25	5,5	108,5	4171846	14.520,-
2203-6.5	DN 25	6,5	121,5	4171856	15.230,-
2204	DN 25	7,5	125,5	4171866	15.590,-
3602-5.5	DN 65	5,5	121	4171819	14.368,-
3602-7.5	DN 65	7,5	136,5	4171826	15.140,-
3602-7.5	DN 65	7,5	139,5	4171830	15.892,-

Courbe caractéristique de la pompe

Helix EXCEL 208

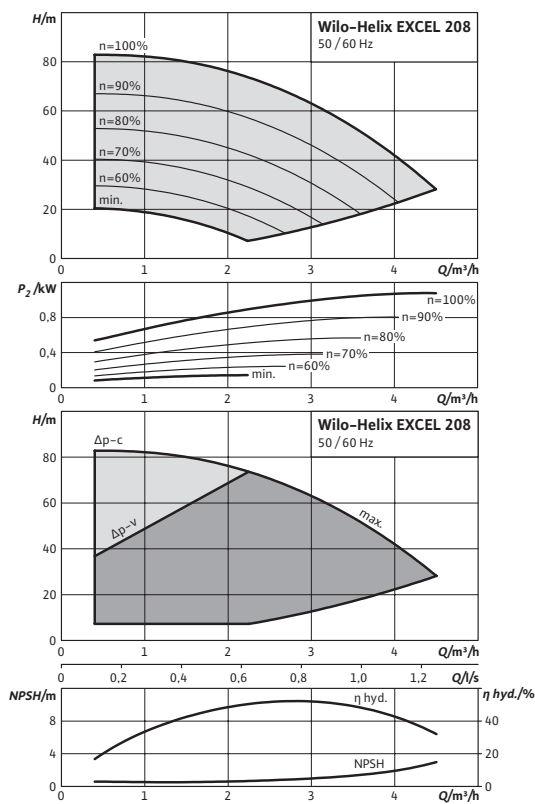

Courbes caractéristiques selon ISO 9906 : 2012 3B

Courbe caractéristique de la pompe

Helix EXCEL 216

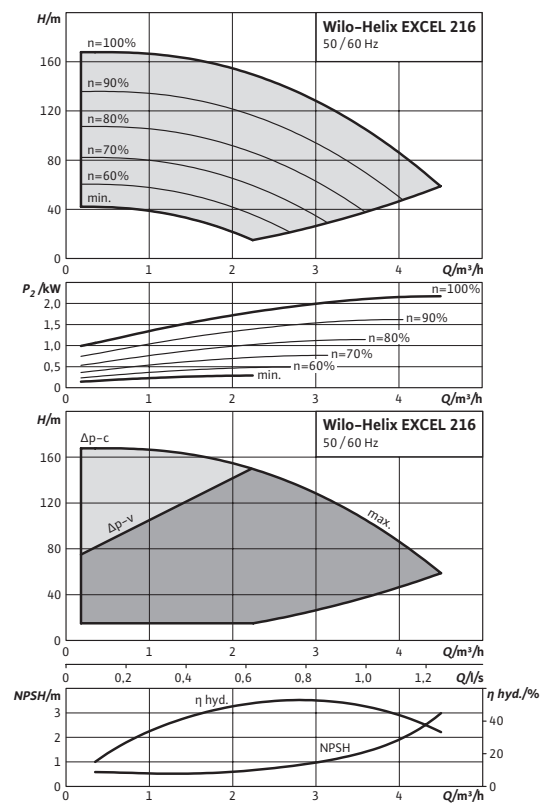

Courbes caractéristiques selon ISO 9906 : 2012 3B

☎ = contacter Wilo

Sous réserve de modifications techniques. Tous les prix s'entendent Hors Taxes, applicables au 1er juin 2022.

Courbe caractéristique de la pompe

Helix EXCEL 222

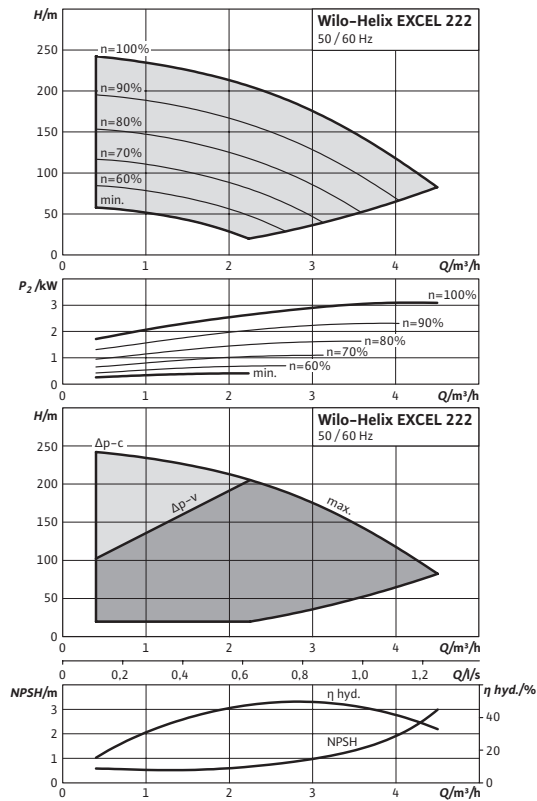

Courbes caractéristiques selon ISO 9906 : 2012 3B

Courbe caractéristique de la pompe

Helix EXCEL 405

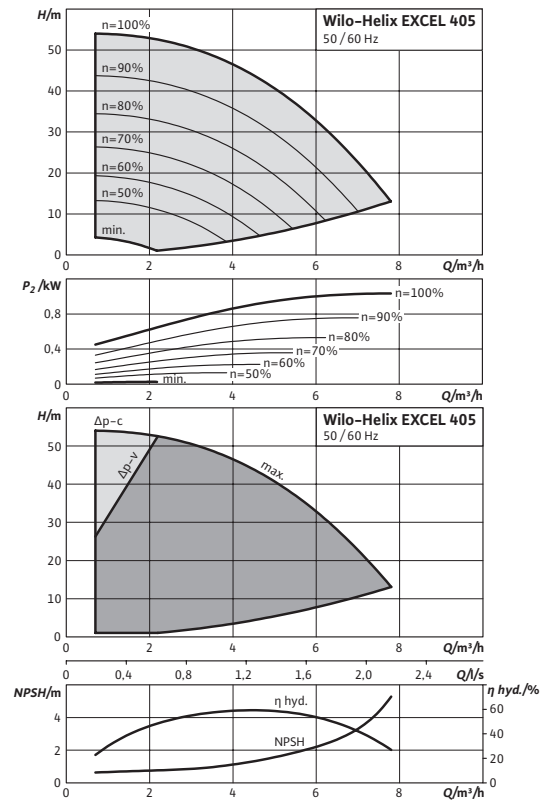

Courbes caractéristiques selon ISO 9906 : 2012 3B

Courbe caractéristique de la pompe

Helix EXCEL 410

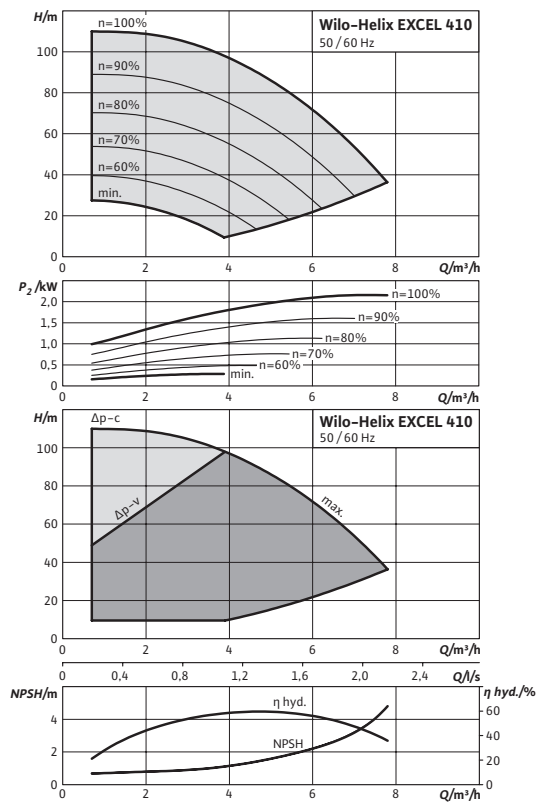

Courbes caractéristiques selon ISO 9906 : 2012 3B

Courbe caractéristique de la pompe

Helix EXCEL 414

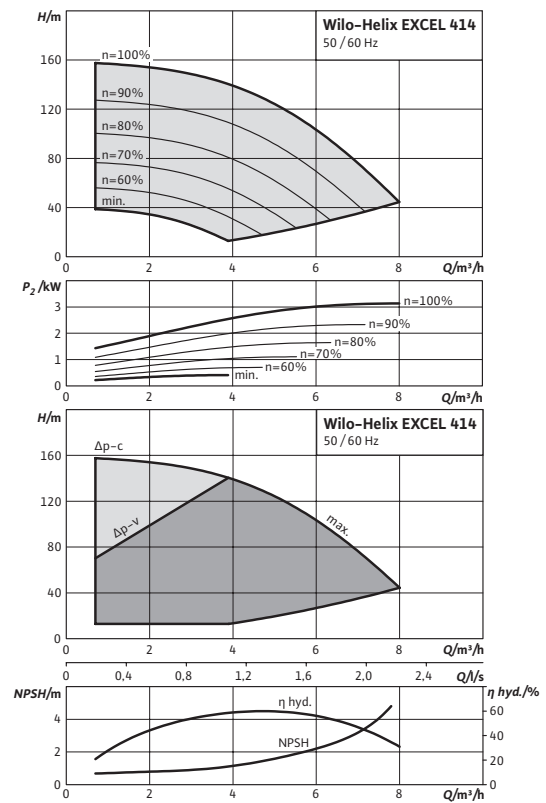

Courbes caractéristiques selon ISO 9906 : 2012 3B

☎ = contacter Wilo
Sous réserve de modifications techniques. Tous les prix s'entendent Hors Taxes, applicables au 1er juin 2022.

Courbe caractéristique de la pompe

Helix EXCEL 418

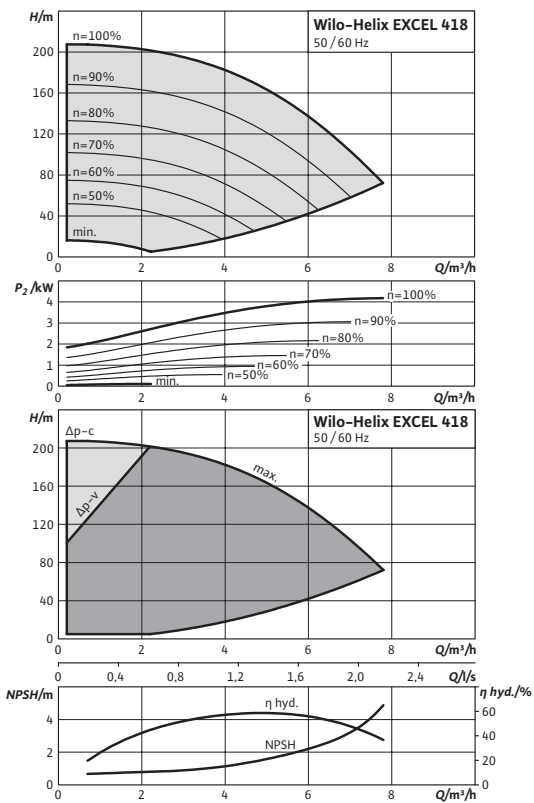

Courbes caractéristiques selon ISO 9906 : 2012 3B

Courbe caractéristique de la pompe

Helix EXCEL 603

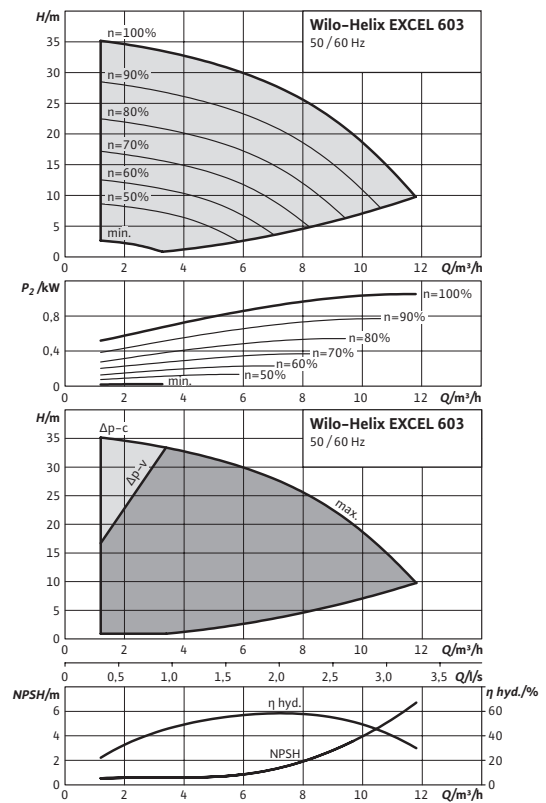

Courbes caractéristiques selon ISO 9906 : 2012 3B

Courbe caractéristique de la pompe

Helix EXCEL 606

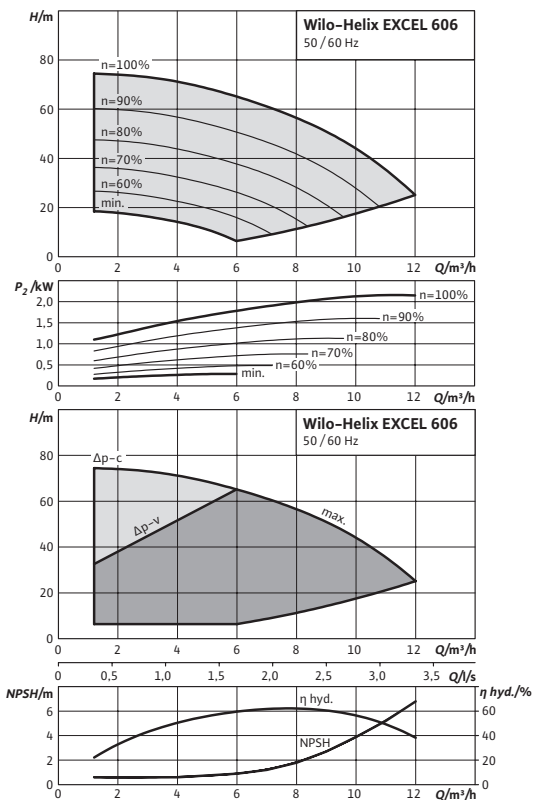

Courbes caractéristiques selon ISO 9906 : 2012 3B

Courbe caractéristique de la pompe

Helix EXCEL 609

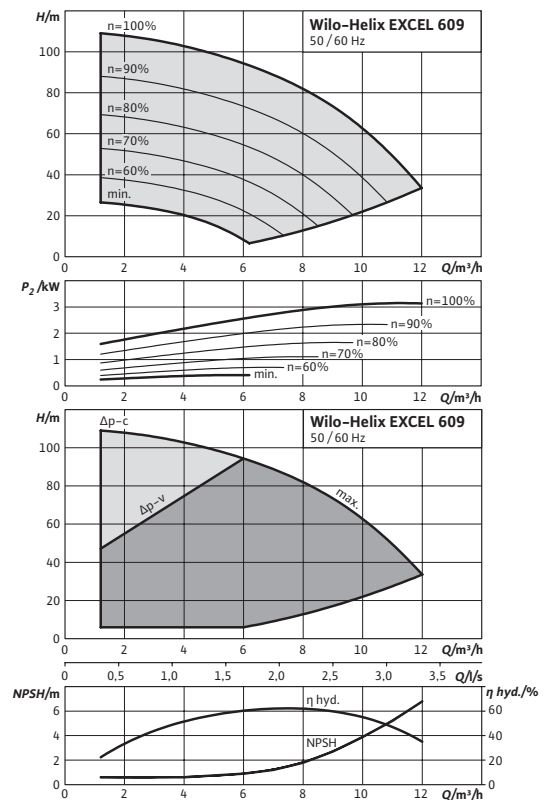

Courbes caractéristiques selon ISO 9906 : 2012 3B

☎ = contacter Wilo
Sous réserve de modifications techniques. Tous les prix s'entendent Hors Taxes, applicables au 1er juin 2022.

Courbe caractéristique de la pompe

Helix EXCEL 611

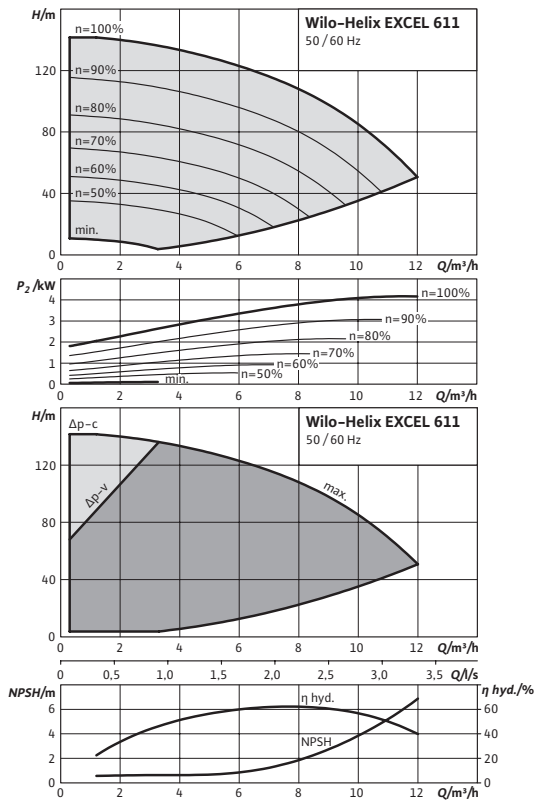

Courbes caractéristiques selon ISO 9906 : 2012 3B

Courbe caractéristique de la pompe

Helix EXCEL 613

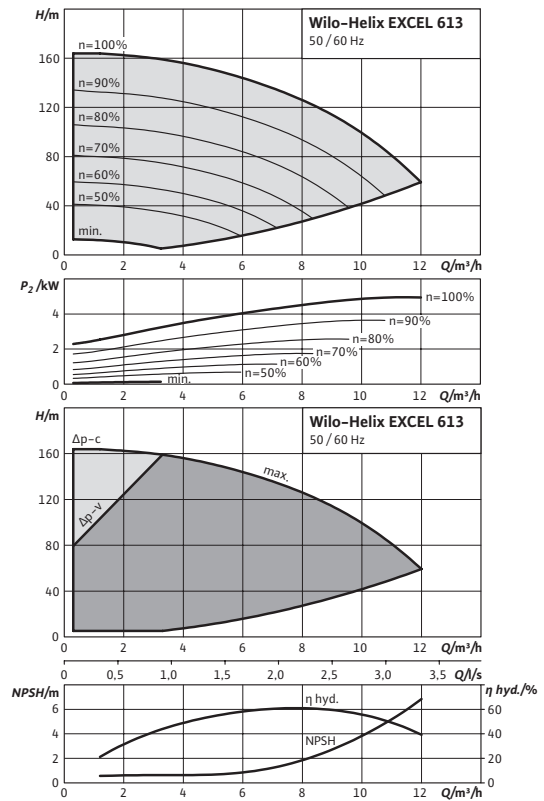

Courbes caractéristiques selon ISO 9906 : 2012 3B

Courbe caractéristique de la pompe

Helix EXCEL 616

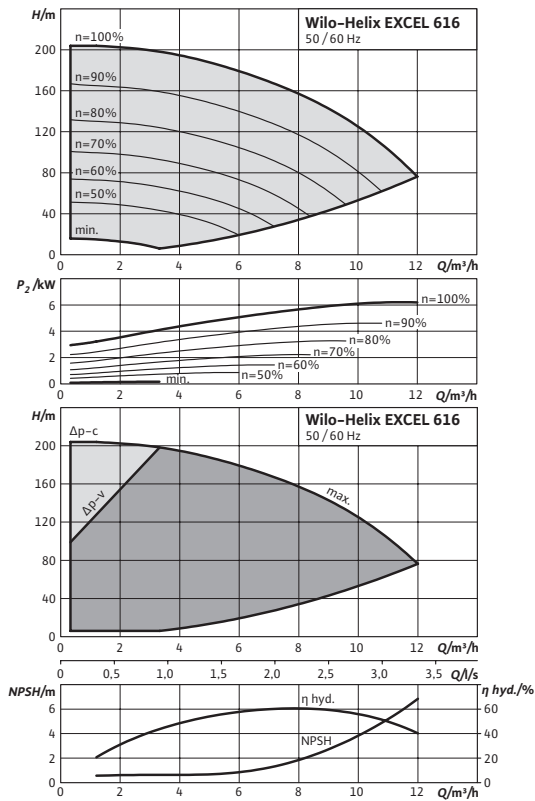

Courbes caractéristiques selon ISO 9906 : 2012 3B

Courbe caractéristique de la pompe

Helix EXCEL 619

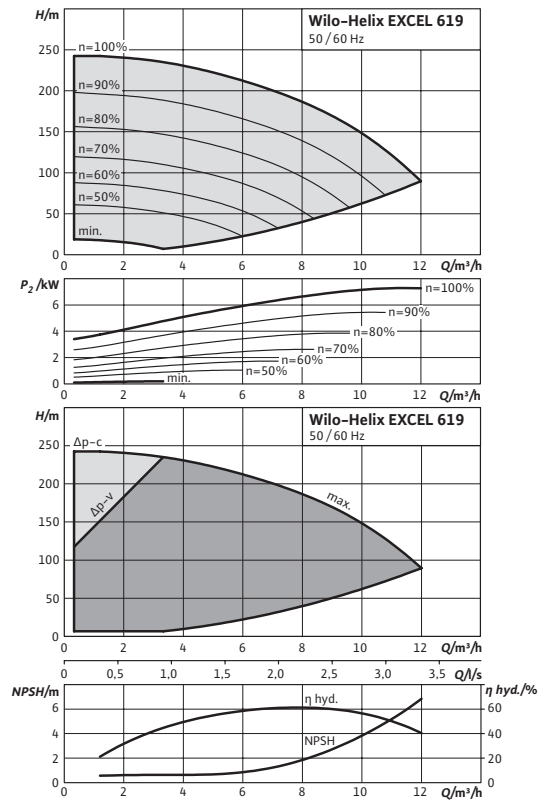

Courbes caractéristiques selon ISO 9906 : 2012 3B

☎ = contacter Wilo
Sous réserve de modifications techniques. Tous les prix s'entendent Hors Taxes, applicables au 1er juin 2022.

Courbe caractéristique de la pompe

Helix EXCEL 1002

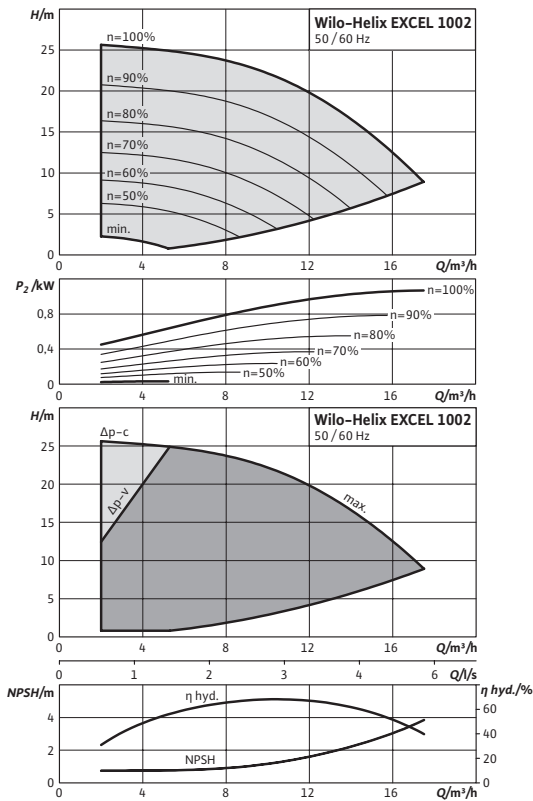

Courbes caractéristiques selon ISO 9906 : 2012 3B

Courbe caractéristique de la pompe

Helix EXCEL 1004

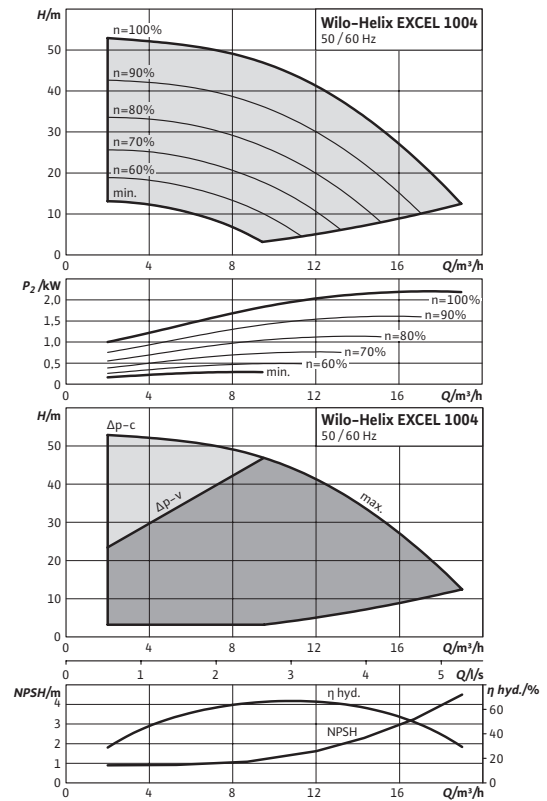

Courbes caractéristiques selon ISO 9906 : 2012 3B

Courbe caractéristique de la pompe

Helix EXCEL 1005

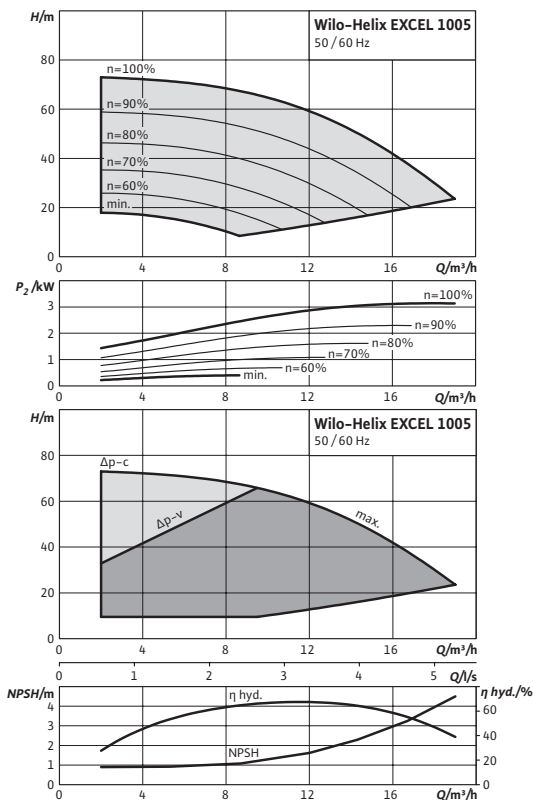

Courbes caractéristiques selon ISO 9906 : 2012 3B

Courbe caractéristique de la pompe

Helix EXCEL 1007

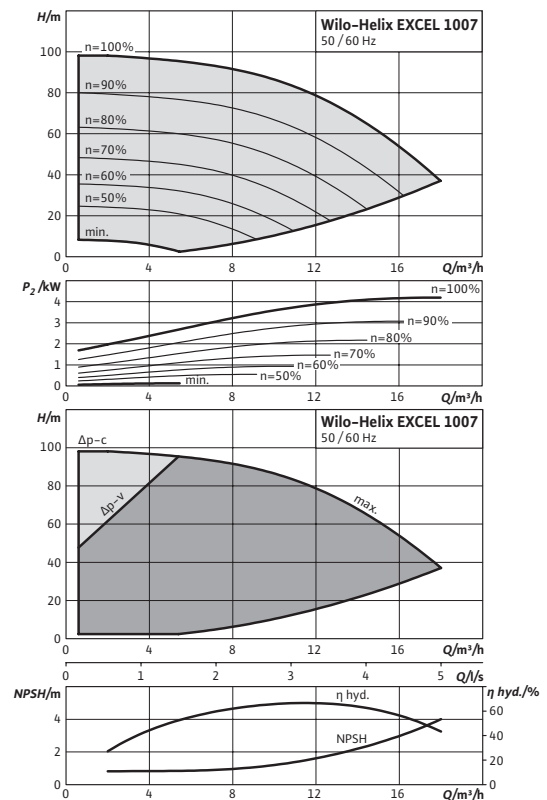

Courbes caractéristiques selon ISO 9906 : 2012 3B

☎ = contacter Wilo
Sous réserve de modifications techniques. Tous les prix s'entendent Hors Taxes, applicables au 1er juin 2022.

Courbe caractéristique de la pompe

Helix EXCEL 1009

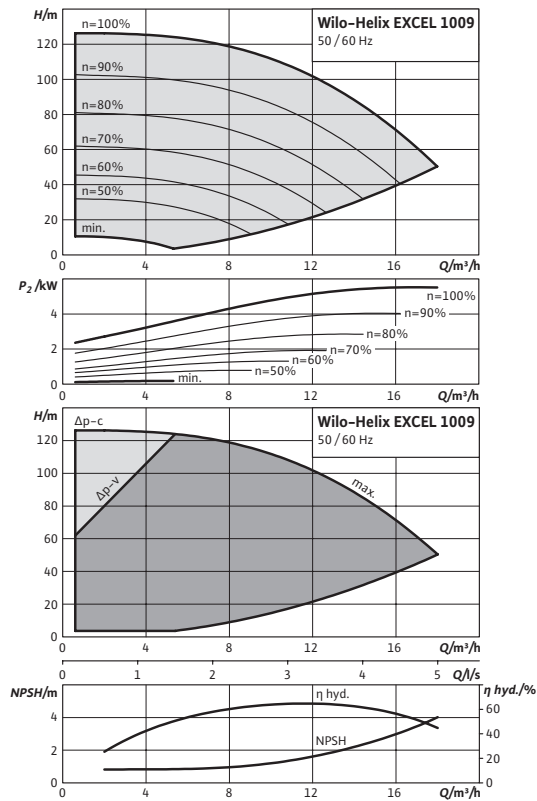

Courbes caractéristiques selon ISO 9906 : 2012 3B

Courbe caractéristique de la pompe

Helix EXCEL 1010

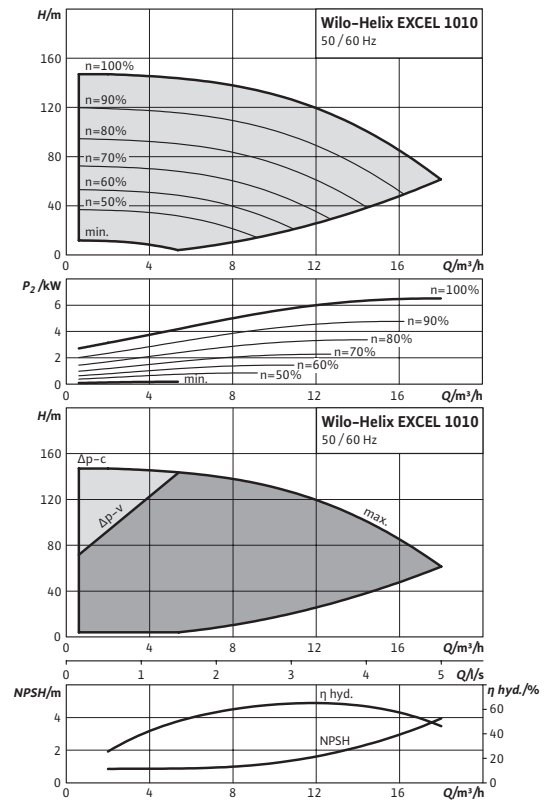

Courbes caractéristiques selon ISO 9906 : 2012 3B

Courbe caractéristique de la pompe

Helix EXCEL 1012

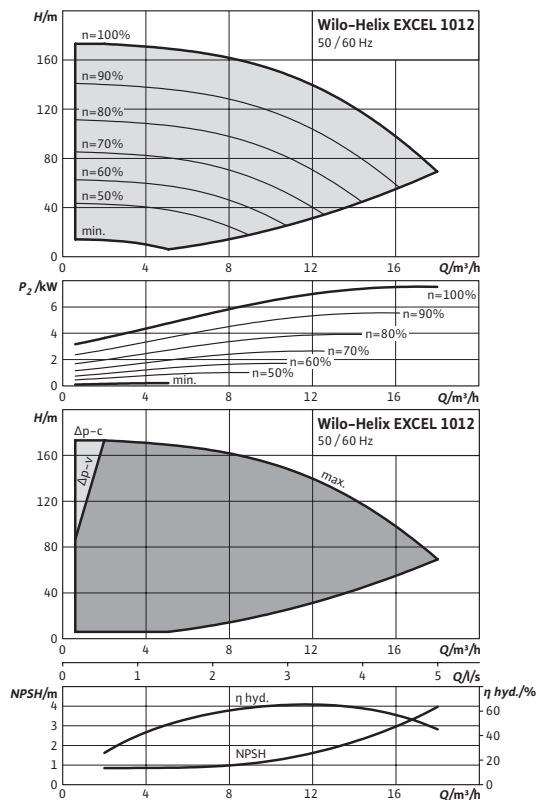

Courbes caractéristiques selon ISO 9906 : 2012 3B

Courbe caractéristique de la pompe

Helix EXCEL 1602

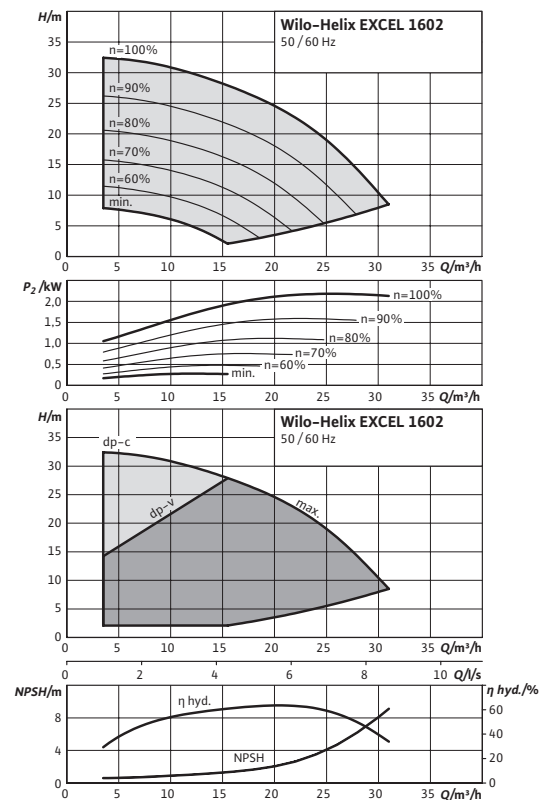

Courbes caractéristiques selon ISO 9906 : 2012 3B

☎ = contacter Wilo
Sous réserve de modifications techniques. Tous les prix s'entendent Hors Taxes, applicables au 1er juin 2022.

Courbe caractéristique de la pompe

Helix EXCEL 1603

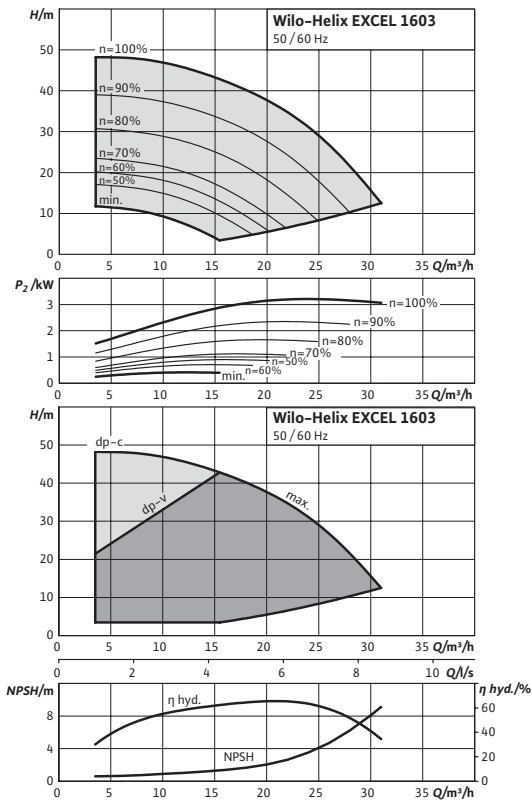

Courbes caractéristiques selon ISO 9906 : 2012 3B

Courbe caractéristique de la pompe

Helix EXCEL 1604

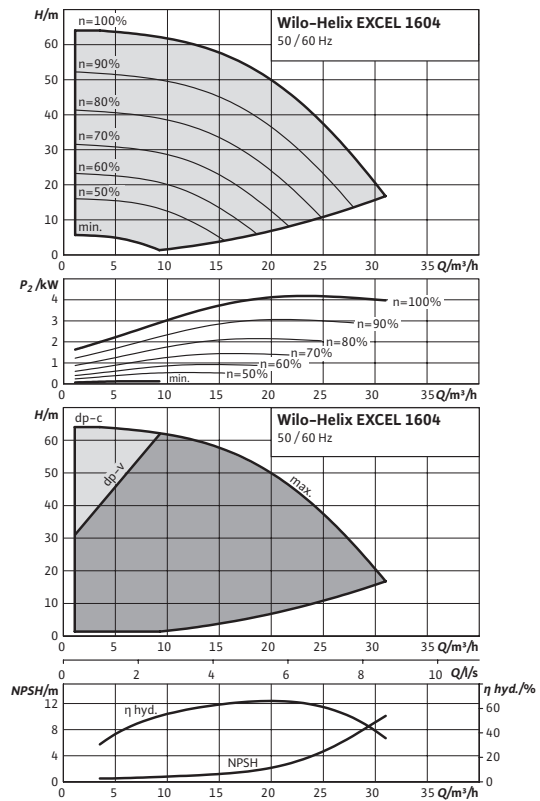

Courbes caractéristiques selon ISO 9906 : 2012 3B

Courbe caractéristique de la pompe

Helix EXCEL 1605

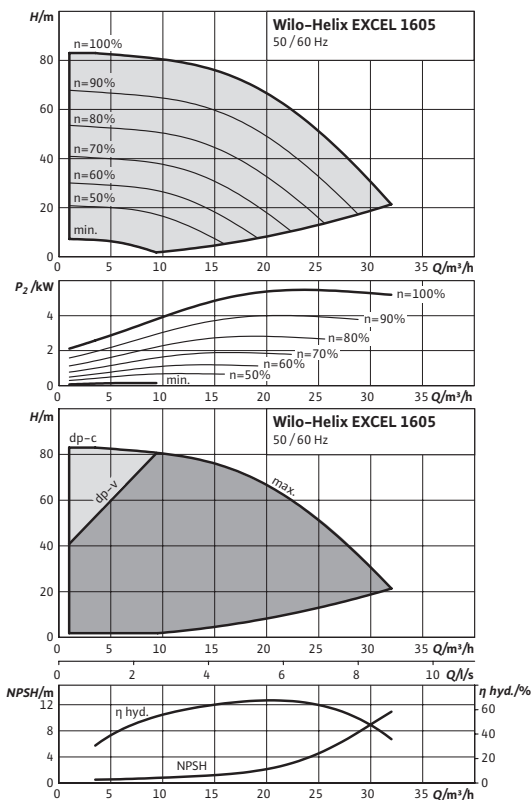

Courbes caractéristiques selon ISO 9906 : 2012 3B

Courbe caractéristique de la pompe

Helix EXCEL 1606

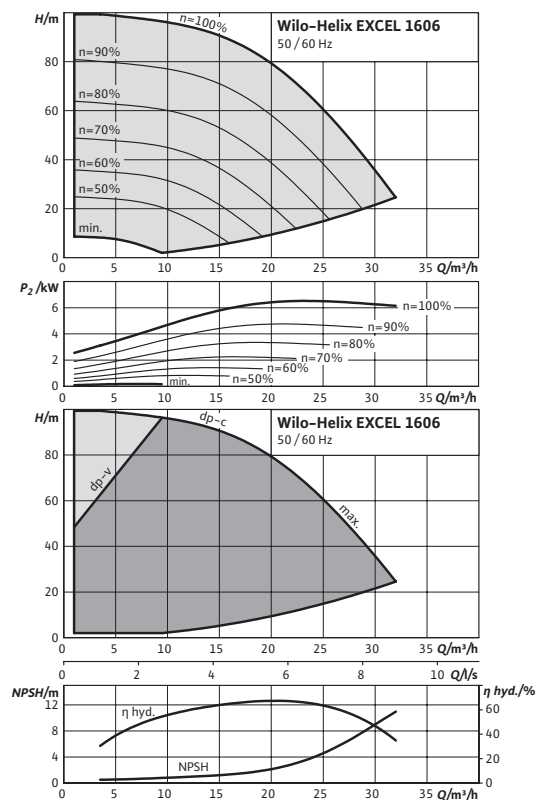

Courbes caractéristiques selon ISO 9906 : 2012 3B

☎ = contacter Wilo
Sous réserve de modifications techniques. Tous les prix s'entendent Hors Taxes, applicables au 1er juin 2022.

Courbe caractéristique de la pompe

Helix EXCEL 1607

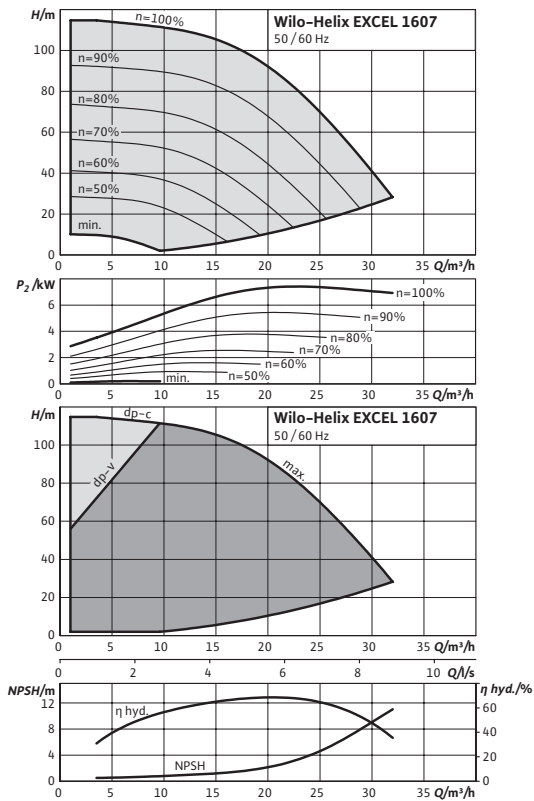

Courbes caractéristiques selon ISO 9906 : 2012 3B

Courbe caractéristique de la pompe

Helix EXCEL 2201

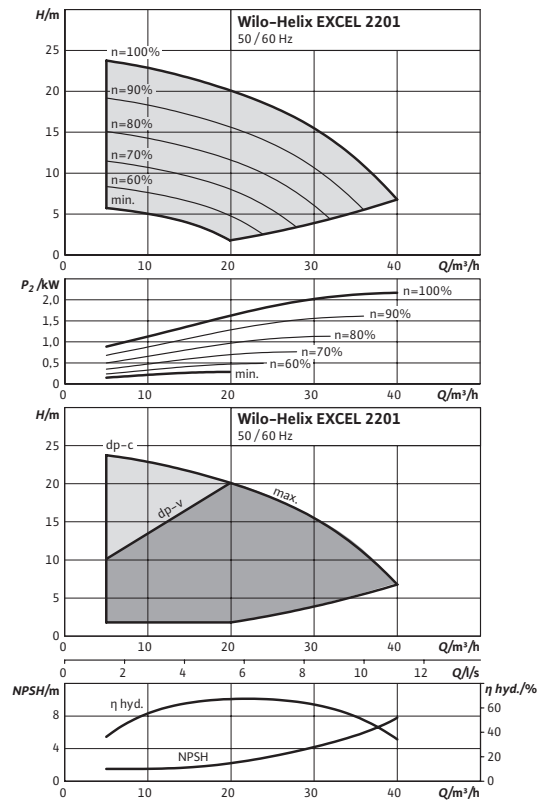

Courbes caractéristiques selon ISO 9906 : 2012 3B

Courbe caractéristique de la pompe

Helix EXCEL 2202

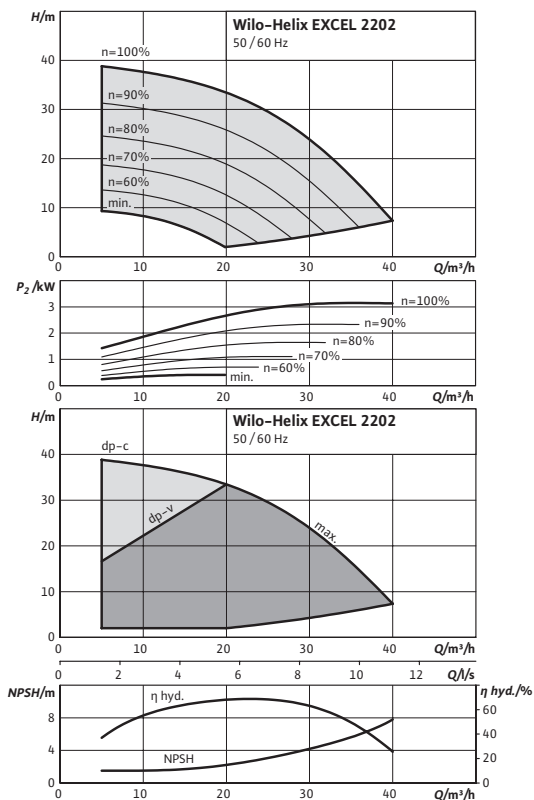

Courbes caractéristiques selon ISO 9906 : 2012 3B

Courbe caractéristique de la pompe

Helix EXCEL 2203-5.5 kW

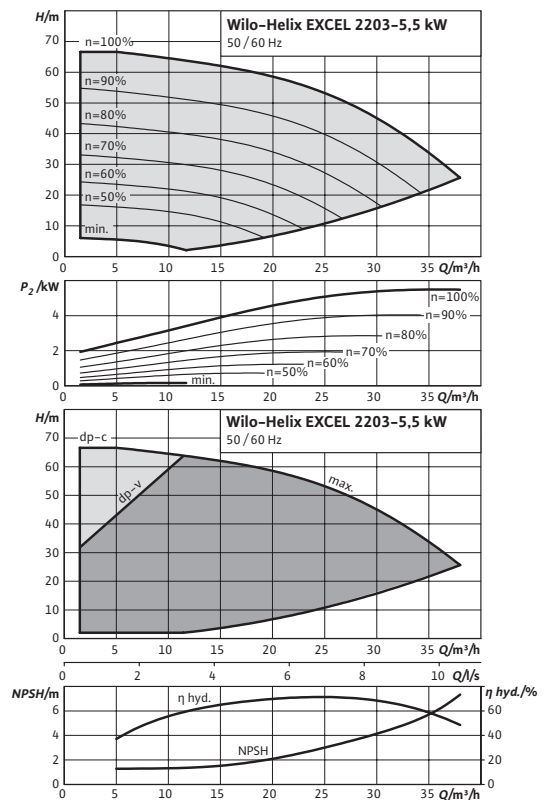

Courbes caractéristiques selon ISO 9906 : 2012 3B

☎ = contacter Wilo
Sous réserve de modifications techniques. Tous les prix s'entendent Hors Taxes, applicables au 1er juin 2022.

Courbe caractéristique de la pompe

Helix EXCEL 2203-6.5 kW

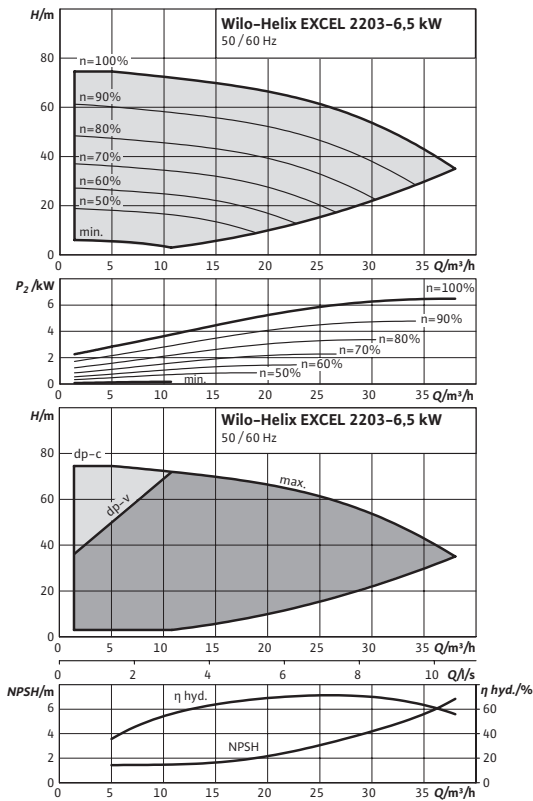

Courbes caractéristiques selon ISO 9906 : 2012 3B

Courbe caractéristique de la pompe

Helix EXCEL 2204

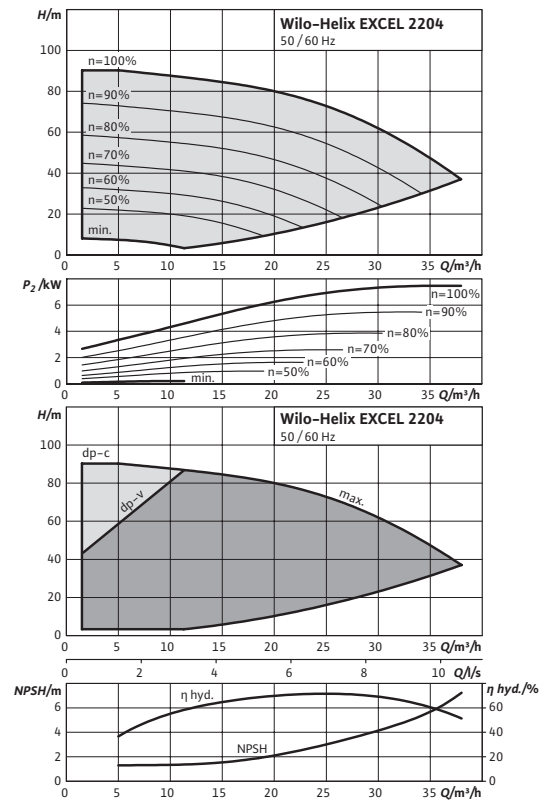

Courbes caractéristiques selon ISO 9906 : 2012 3B

Courbe caractéristique de la pompe

Helix EXCEL 3601

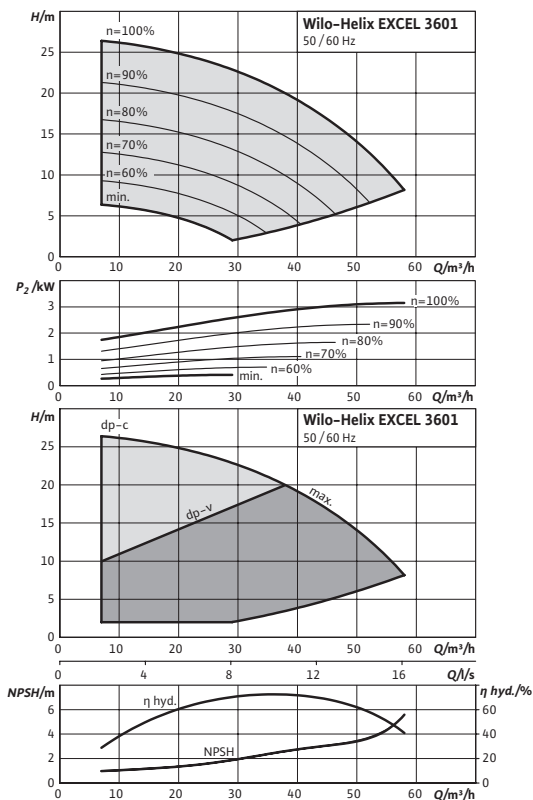

Courbes caractéristiques selon ISO 9906 : 2012 3B

Courbe caractéristique de la pompe

Helix EXCEL 3602-5.5 kW

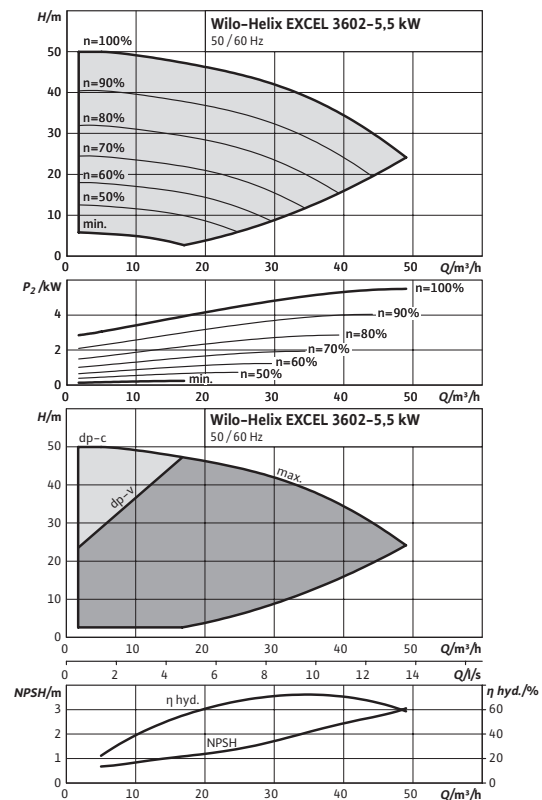

Courbes caractéristiques selon ISO 9906 : 2012 3B

☎ = contacter Wilo
Sous réserve de modifications techniques. Tous les prix s'entendent Hors Taxes, applicables au 1er juin 2022.

Courbe caractéristique de la pompe

Helix EXCEL 3602-7.5 kW

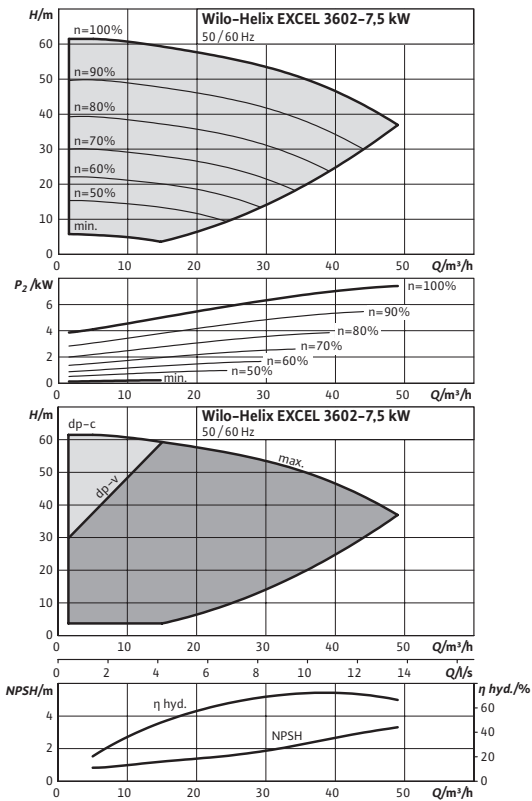

Courbes caractéristiques selon ISO 9906 : 2012 3B

Courbe caractéristique de la pompe

Helix EXCEL 3602-4.2 kW

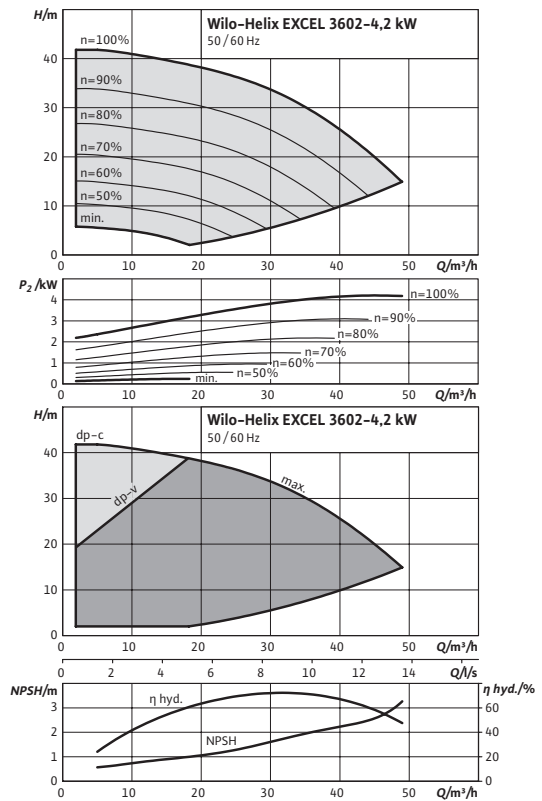

Courbes caractéristiques selon ISO 9906 : 2012 3B

Courbe caractéristique de la pompe

Helix EXCEL 5201

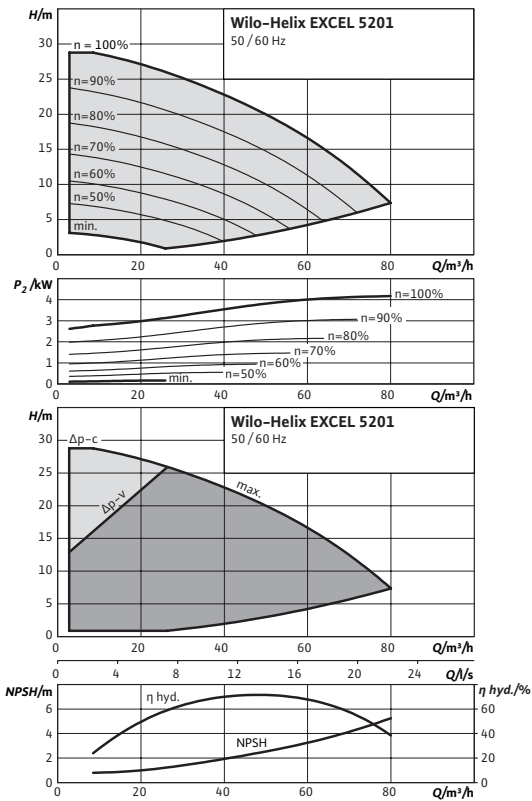

Courbes caractéristiques selon ISO 9906 : 2012 3B

Courbe caractéristique de la pompe

Helix EXCEL 5202

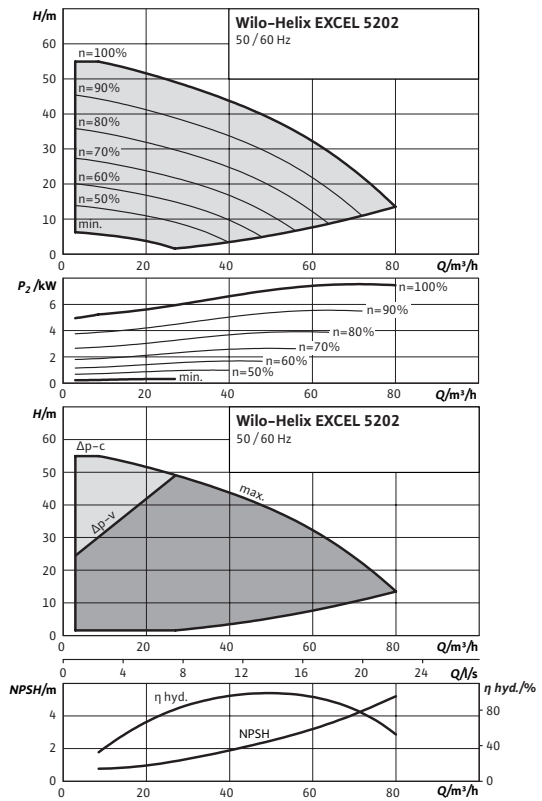

Courbes caractéristiques selon ISO 9906 : 2012 3B

☎ = contacter Wilo
Sous réserve de modifications techniques. Tous les prix s'entendent Hors Taxes, applicables au 1er juin 2022.

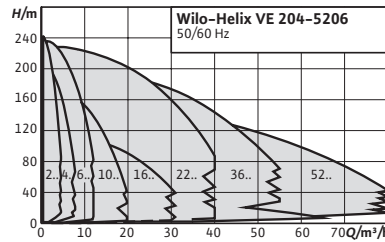

Accessoires
Accessoires

Page
524



Wilo-Helix VE



Conception

Pompes multicellulaires à variation électronique, non auto-amorçantes en exécution verticale avec raccords Inline

Utilisation

- Distribution d'eau et surpression
- Installations de circulation industrielles
- Eau de traitement
- Circuits de refroidissement fermés
- Installations de protection contre l'incendie
- Stations de lavage
- Irrigation

Contenu de la livraison

- Pompe multicellulaire Helix VE
- Notice de montage et de mise en service
- Helix VE 2 – 16 (version PN 16 avec brides ovales) : Contre-brides en acier inoxydable avec vis, écrous et joints correspondants

Vos avantages

- Pompe multicellulaire à haut rendement en acier inoxydable à vitesse de rotation réglable, avec hydraulique 2D/3D et moteur normalisé
- Construction optimisée pour faciliter la commande, le transport et l'installation avec poignées, orientation de la lanterne et brides détachées orientables
- Écran convivial doté de la technologie du bouton vert et menu en texte clair
- Module embrochable IF pour communication rapide avec le système GTB
- Entretien rapide grâce à la garniture mécanique à cartouche et à l'écarteur
- Coûts de cycle de vie réduits grâce à la nouvelle construction Helix

Remarques générales – directive ErP (« éco-conception »)

Dans les pages suivantes, le MEI du débit nominal respectif est indiqué à l'intérieur de la gamme. La valeur de référence MEI des pompes à eau possédant le meilleur rendement est $MEI \geq 0,70$. Pour de plus amples informations concernant les valeurs MEI de chaque type de pompe, voir : Catalogue Wilo en ligne, disponible à l'adresse www.wilo.fr

Groupe de prix : PG6

Informations de commande, PN 16 1-230 V

Indice de rendement minimal MEI ≥ 0.70 ; matériaux : Hydraulique 1.4307 (AISI 304L), corps de pompe 1.4301 (AISI 304), type de joint : EPDM

Helix VE	Bride de refoulement	Puissance nominale du moteur	Poids brut approx.	N° d'art.	N° d'art.
		P_2 kW	m kg		
208 1-230	G 1	1,1	36	4246490	4.107,-
405 1-230	G 1	1,1	34	4246492	3.695,-

Groupe de prix : PG6

Informations de commande, PN 16

Indice de rendement minimal MEI ≥ 0.70 ; matériaux : Hydraulique 1.4307 (AISI 304L), corps de pompe 1.4301 (AISI 304), type de joint : EPDM

Helix VE	Bride de refoulement	Puissance nominale du moteur	Poids brut approx.	N° d'art. Garniture mécanique standard	N° d'art. Garniture mécanique à cartouche
		P_2 kW	m kg		
204	G 1	0,55	31,2	4201563	3.748,- 4171738 4.177,-
206	G 1	0,75	38,8	4201564	3.996,- 4171744 4.425,-
208	G 1	1,1	41,1	4201565	4.050,- 4164491 4.479,-
211	G 1	1,5	59,2	4201566	5.760,- 4171752 6.190,-

Groupe de prix : PG6

Informations de commande, PN 16

Indice de rendement minimal MEI ≥ 0.70 ; matériaux : Hydraulique 1.4307 (AISI 304L), corps de pompe 1.4301 (AISI 304), type de joint : EPDM

Helix VE	Bride de refoulement	Puissance nominale du moteur	Poids brut approx.	N° d'art. Garniture mécanique standard	N° d'art. Garniture mécanique à cartouche
		P_2 kW	m kg		
403	G 1	0,55	30,5	4201567	3.666,- 4171702 4.094,-
404	G 1	0,75	37,7	4201569	3.798,- 4171712 4.227,-
405	G 1	1,1	39,6	4201571	3.773,- 4164473 4.201,-
407	G 1	1,5	57,3	4201573	5.027,- 4171724 5.455,-
410	G 1	2,2	45,1	4201575	5.779,- 4164476 6.208,-

Groupe de prix : PG6

Informations de commande, PN 16

Indice de rendement minimal MEI ≥ 0.70 ; matériaux : Hydraulique 1.4307 (AISI 304L), corps de pompe 1.4301 (AISI 304), type de joint : EPDM

Helix VE	Bride de refoulement	Puissance nominale du moteur	Poids brut approx.	N° d'art. Garniture mécanique standard	N° d'art. Garniture mécanique à cartouche
		P_2 kW	m kg		
601	G 1¼	0,55	30,1	-	- 4171660 4.203,-
602	G 1¼	0,75	33	4201577	3.803,- 4171670 4.231,-
603	G 1¼	1,1	39,1	4201579	3.821,- 4161425 4.253,-
604	G 1¼	1,5	56,5	4201581	4.838,- 4171680 5.267,-
606	G 1¼	2,2	47,7	4201583	5.276,- 4161426 5.703,-
608	G 1¼	3	69,2	4201585	6.425,- 4171692 6.854,-
611	G 1¼	4	83	4201587	6.850,- 4161428 7.279,-

☎ = contacter Wilo

Sous réserve de modifications techniques. Tous les prix s'entendent Hors Taxes, applicables au 1er juin 2022.

Groupe de prix : PG6

Informations de commande, PN 16

Indice de rendement minimal MEI ≥ 0.70 ; matériaux : Hydraulique 1.4307 (AISI 304L), corps de pompe 1.4301 (AISI 304), type de joint : EPDM

Helix VE	Bride de refoulement	Puissance nominale du moteur	Poids brut approx.	N° d'art. Garniture mécanique standard	N° d'art. Garniture mécanique à cartouche	EUR	EUR
		P_2 kW	m kg				
1001	G 1½	0,75	35	-	4171628	-	4.878,-
1002	G 1½	1,1	36,5	4201547	4161304	4.600,-	5.027,-
1003	G 1½	1,5	58,6	4201549	4171638	5.208,-	5.636,-
1004	G 1½	2,2	49,1	4201551	4161306	5.481,-	5.909,-
1005	G 1½	3	70	4201553	4171650	6.685,-	7.115,-
1006	G 1½	4	78,8	4201555	4161308	6.973,-	7.403,-
1009	G 1½	5,5	117,8	-	4161311	-	10.967,-

Groupe de prix : PG6

Informations de commande, PN 16

Indice de rendement minimal MEI ≥ 0,50 ; matériaux : Hydraulique 1.4307 (AISI 304L), corps de pompe 1.4301 (AISI 304), type de joint : EPDM

Helix VE	Bride de refoulement	Puissance nominale du moteur	Poids brut approx.	N° d'art. Garniture mécanique standard	N° d'art. Garniture mécanique à cartouche	EUR	EUR
		P_2 kW	m kg				
1601	G 2	1,1	42,3	-	4171608	-	5.274,-
1602	G 2	2,2	48,8	4201557	4148083	5.363,-	5.790,-
1603-3.0	G 2	3	70	4201559	4171618	5.705,-	6.135,-
1603-4.0	G 2	4	77,7	4201561	4148086	5.792,-	6.222,-
1605	G 2	5,5	117	-	4141464	-	10.251,-
1605 FF240	G 2	5,5	115,7	-	4190746	-	10.251,-
1606	G 2	7,5	120,1	-	4141465	-	11.257,-
1606 FF240	G 2	7,5	119	-	4190747	-	11.257,-

Groupe de prix : PG6

Informations de commande, PN 16

Indice de rendement minimal MEI ≥ 0.70 ; matériaux : Hydraulique 1.4404 (AISI 316L), corps de pompe 1.4409 (AISI 316L), type de joint : FKM

Helix VE	Bride de refoulement	Puissance nominale du moteur	Poids brut approx.	N° d'art. Garniture mécanique à cartouche	EUR
		P_2 kW	m kg		
2201	DN 50	2,2	80	4166864	10.138,-
2202-3.0	DN 50	3	104	4171606	10.772,-
2202-4.0	DN 50	4	99	4148001	11.422,-
2203	DN 50	5,5	136	4139930	12.504,-
2204	DN 50	7,5	143	4139931	13.294,-
2205	DN 50	11	234	4166203	21.283,-

Groupe de prix : PG6

Informations de commande, PN 16							
Indice de rendement minimal MEI ≥ 0.70 ; matériaux : Corps de pompe monobloc EN-GJL-250, revêtement KTL, hydraulique 1.4307 (AISI 304L)							
Helix VE	Bride de refoulement	Puissance nominale du moteur	Poids brut approx.	N° d'art. Garniture mécanique standard		N° d'art. Garniture mécanique à cartouche	
		P_2 kW	m kg		EUR		EUR
2202-3.0	DN 50	3	111	4184614	7.780,-	-	-
2202-4.0	DN 50	4	111	4183452	7.780,-	-	-
2203 FF240	DN 50	5,5	130	4183453	9.398,-	-	-
2204 FF240	DN 50	7,5	136	4183454	11.131,-	-	-
2205	DN 50	11	263	-	-	4183455	15.320,-

Groupe de prix : PG6

Informations de commande, PN 16							
Indice de rendement minimal MEI ≥ 0.70 ; matériaux : Hydraulique 1.4307 (AISI 304L), corps de pompe 1.4301 (AISI 304), type de joint : EPDM							
Helix VE	Bride de refoulement	Puissance nominale du moteur	Poids brut approx.	N° d'art.			
		P_2 kW	m kg				EUR
3601	DN 65	4	102	4247182			7.426,-

Groupe de prix : PG6

Informations de commande, PN 16							
Indice de rendement minimal MEI ≥ 0.70 ; matériaux : Hydraulique 1.4404 (AISI 316L), corps de pompe 1.4409 (AISI 316L), type de joint : FKM							
Helix VE	Bride de refoulement	Puissance nominale du moteur	Poids brut approx.	N° d'art. Garniture mécanique à cartouche			
		P_2 kW	m kg				EUR
3601	DN 65	4	103	4152028			16.056,-
3602-5.5	DN 65	5,5	143	4152029			13.083,-
3602-7.5	DN 65	7,5	147	4152030			19.823,-
3604	DN 65	11	247	4166253			22.169,-
3605	DN 65	15	289	4166254			26.238,-

Groupe de prix : PG6

Informations de commande, PN 16							
Indice de rendement minimal MEI ≥ 0.70 ; matériaux : Hydraulique 1.4404 (AISI 316L), corps de pompe 1.4409 (AISI 316L), type de joint : FKM							
Helix VE	Bride de refoulement	Puissance nominale du moteur	Poids brut approx.	N° d'art. Garniture mécanique standard		N° d'art. Garniture mécanique à cartouche	
		P_2 kW	m kg		EUR		EUR
3602-5.5 FF240	DN 65	5,5	135	4183460	10.279,-	-	-
3602-7,5 FF240	DN 65	7,5	139	4183461	11.493,-	-	-
3604	DN 65	11	269	-	-	4183462	16.144,-
3605	DN 65	15	279	-	-	4183463	18.561,-

Groupe de prix : PG6

Informations de commande, PN 16

Indice de rendement minimal MEI ≥ 0.70 ; matériaux : Hydraulique 1.4404 (AISI 316L), corps de pompe 1.4404 (AISI 316L), type de joint : FKM

Helix VE	Bride de refoulement	Puissance nominale du moteur	Poids brut approx.	N° d'art. Garniture mécanique à cartouche	
		P_2 kW	m kg		EUR
5201	DN 80	5,5	151	4152064	18.714,-
5202	DN 80	7,5	161	4152065	20.795,-
5203	DN 80	11	258	4166259	22.023,-
5204	DN 80	15	301	4166260	26.268,-
5205	DN 80	18,5	347	4166261	27.989,-

Groupe de prix : PG6

Informations de commande, PN 16

Indice de rendement minimal MEI ≥ 0.70 ; matériaux : Corps de pompe monobloc EN-GJL-250, revêtement KTL, hydraulique 1.4307 (AISI 304L)

Helix VE	Bride de refoulement	Puissance nominale du moteur	Poids brut approx.	N° d'art. Garniture mécanique standard	N° d'art. Garniture mécanique à cartouche		
		P_2 kW	m kg			EUR	EUR
5202	DN 80	7,5	153	4183468	-	11.669,-	-
5203	DN 80	11	275	-	4183469	-	16.441,-
5204	DN 80	15	318	-	4183470	-	19.611,-
5205	DN 80	18,5	344	-	4183471	-	20.900,-

Groupe de prix : PG6

Informations de commande, PN 25 1-230V

Indice de rendement minimal MEI ≥ 0.70 ; matériaux : Hydraulique 1.4307 (AISI 304L), corps de pompe 1.4301 (AISI 304), type de joint : EPDM

Helix VE	Bride de refoulement	Puissance nominale du moteur	Poids brut approx.	N° d'art.	
		P_2 kW	m kg		EUR
208 1-230	DN 25	1,1	42	4246489	4.191,-
405 1-230	DN 25	1,1	39	4246491	3.784,-

Groupe de prix : PG6

Informations de commande, PN 25

Indice de rendement minimal MEI ≥ 0.70 ; matériaux : Hydraulique 1.4307 (AISI 304L), corps de pompe 1.4301 (AISI 304), type de joint : EPDM

Helix VE	Bride de refoulement	Puissance nominale du moteur	Poids brut approx.	N° d'art. Garniture mécanique à cartouche	
		P_2 kW	m kg		EUR
208	DN 25	1,1	43,2	4164493	4.565,-
211	DN 25	1,5	61,4	4171756	6.441,-
216	DN 25	2,2	53,5	4164494	7.094,-
220	DN 25	3	78,6	4171758	7.748,-
222	DN 25	4	87,8	4164496	7.910,-

Groupe de prix : PG6

Informations de commande, PN 25

Indice de rendement minimal MEI ≥ 0.70 ; matériaux : Hydraulique 1.4404 (AISI 316L), corps de pompe 1.4409 (AISI 316L), type de joint : FKM

Helix VE	Bride de refoulement	Puissance nominale du moteur	Poids brut approx.	N° d'art. Garniture mécanique à cartouche	
		P_2 kW	m kg		EUR
204	DN 25	0,55	37,8	4171740	4.708,-
206	DN 25	0,75	40,9	4171746	5.005,-
208	DN 25	1,1	43,2	4164492	5.222,-
211	DN 25	1,5	61,4	4171753	7.030,-
216	DN 25	2,2	53,5	4164495	7.727,-
220	DN 25	3	78,6	4171759	8.500,-
222	DN 25	4	87,8	4164497	8.887,-

Groupe de prix : PG6

Informations de commande, PN 25

Indice de rendement minimal MEI ≥ 0.70 ; matériaux : Hydraulique 1.4307 (AISI 304L), corps de pompe 1.4301 (AISI 304), type de joint : EPDM

Helix VE	Bride de refoulement	Puissance nominale du moteur	Poids brut approx.	N° d'art. Garniture mécanique à cartouche	
		P_2 kW	m kg		EUR
407	DN 25	1,5	59,4	4171732	5.737,-
410	DN 25	2,2	50,5	4164479	6.388,-
413	DN 25	3	72,5	4171734	6.670,-
418	DN 25	4	85,4	4164480	8.677,-

Groupe de prix : PG6

Informations de commande, PN 25

Indice de rendement minimal MEI ≥ 0.70 ; matériaux : Hydraulique 1.4404 (AISI 316L), corps de pompe 1.4409 (AISI 316L), type de joint : FKM

Helix VE	Bride de refoulement	Puissance nominale du moteur	Poids brut approx.	N° d'art. Garniture mécanique à cartouche	
		P_2 kW	m kg		EUR
403	DN 25	0,55	32,6	4171704	4.527,-
404	DN 25	0,75	39,9	4171714	4.787,-
405	DN 25	1,1	41,7	4164475	4.932,-
407	DN 25	1,5	59,4	4171725	6.152,-
410	DN 25	2,2	50,5	4164477	6.991,-
413	DN 25	3	72,5	4171735	7.398,-
418	DN 25	4	85,4	4164481	9.503,-

Groupe de prix : PG6

Informations de commande, PN 25

Indice de rendement minimal MEI ≥ 0.70 ; matériaux : Hydraulique 1.4404 (AISI 316L), corps de pompe 1.4409 (AISI 316L), type de joint : FKM

Helix VE	Bride de refoulement	Puissance nominale du moteur	Poids brut approx.	N° d'art. Garniture mécanique à cartouche	
		P_2 kW	m kg		EUR
606	DN 32	2,2	51	4161427	5.950,-
608	DN 32	3	72,6	4171700	7.187,-
611	DN 32	4	86,3	4161429	7.616,-
615	DN 32	5,5	150,6	4161430	10.320,-
619	DN 32	7,5	156	4161431	11.514,-

Groupe de prix : PG6

Informations de commande, PN 25

Indice de rendement minimal MEI ≥ 0.70 ; matériaux : Hydraulique 1.4404 (AISI 316L), corps de pompe 1.4409 (AISI 316L), type de joint : FKM

Helix VE	Bride de refoulement	Puissance nominale du moteur	Poids brut approx.	N° d'art. Garniture mécanique à cartouche	
		P_2 kW	m kg		EUR
601	DN 32	0,55	31,5	4171662	4.601,-
602	DN 32	0,75	38,9	4171672	4.601,-
603	DN 32	1,1	40,5	4161432	4.683,-
604	DN 32	1,5	57,9	4171682	6.457,-
606	DN 32	2,2	51	4161433	6.666,-
608	DN 32	3	72,6	4171693	7.417,-
611	DN 32	4	86,3	4161434	8.300,-
615	DN 32	5,5	150,6	4161435	12.030,-
619	DN 32	7,5	156	4161436	13.472,-

Groupe de prix : PG6

Informations de commande, PN 25

Indice de rendement minimal MEI ≥ 0.70 ; matériaux : Hydraulique 1.4307 (AISI 304L), corps de pompe 1.4301 (AISI 304), type de joint : EPDM

Helix VE	Bride de refoulement	Puissance nominale du moteur	Poids brut approx.	N° d'art. Garniture mécanique à cartouche	
		P_2 kW	m kg		EUR
1005	DN 40	3	72,4	4171658	7.298,-
1006	DN 40	4	82	4161309	7.536,-
1009	DN 40	5,5	121,1	4161312	11.257,-
1012	DN 40	7,5	126,3	4161314	12.632,-

Groupe de prix : PG6

Informations de commande, PN 25

Indice de rendement minimal MEI ≥ 0,70 ; matériaux : Hydraulique 1.4404 (AISI 316L), corps de pompe 1.4409 (AISI 316L), type de joint : FKM

Helix VE	Bride de refoulement	Puissance nominale du moteur	Poids brut approx.	N° d'art. Garniture mécanique à cartouche	
		P_2 kW	m kg		EUR
1001	DN 40	0,75	37,8	4171630	5.228,-
1002	DN 40	1,1	39,8	4161316	5.408,-
1003	DN 40	1,5	61,5	4171640	6.262,-
1004	DN 40	2,2	52,5	4161317	6.404,-
1005	DN 40	3	72,4	4171651	7.741,-
1006	DN 40	4	82	4161318	7.957,-
1009	DN 40	5,5	121,1	4161319	11.696,-
1012	DN 40	7,5	126,3	4161320	13.236,-

Groupe de prix : PG6

Informations de commande, PN 25

Indice de rendement minimal MEI ≥ 0,50 ; matériaux : Hydraulique 1.4307 (AISI 304L), corps de pompe 1.4301 (AISI 304), type de joint : EPDM

Helix VE	Bride de refoulement	Puissance nominale du moteur	Poids brut approx.	N° d'art. Garniture mécanique à cartouche	
		P_2 kW	m kg		EUR
1603-4.0	DN 50	4	78,6	4148087	6.289,-
1605	DN 50	5,5	117,7	4141466	10.448,-
1606	DN 50	7,5	121,1	4141467	11.456,-

Groupe de prix : PG6

Informations de commande, PN 25

Indice de rendement minimal MEI ≥ 0,50 ; matériaux : Hydraulique 1.4404 (AISI 316L), corps de pompe 1.4409 (AISI 316L), type de joint : FKM

Helix VE	Bride de refoulement	Puissance nominale du moteur	Poids brut approx.	N° d'art. Garniture mécanique à cartouche	
		P_2 kW	m kg		EUR
1601	DN 50	1,1	43,3	4171610	5.687,-
1602	DN 50	2,2	49,8	4152100	6.090,-
1603-3.0	DN 50	3	70,5	4171620	6.373,-
1603-4.0	DN 50	4	78,6	4152101	6.293,-
1605	DN 50	5,5	117,7	4152102	12.607,-
1606	DN 50	7,5	121,1	4152103	13.457,-

Groupe de prix : PG6

Informations de commande, PN 25

Indice de rendement minimal MEI ≥ 0,70 ; matériaux : Hydraulique 1.4404 (AISI 316L), corps de pompe 1.4404 (AISI 316L), type de joint : FKM

Helix VE	Bride de refoulement	Puissance nominale du moteur	Poids brut approx.	N° d'art. Garniture mécanique à cartouche	
		P_2 kW	m kg		EUR
2203	DN 25	5,5	136	4140699	12.634,-
2204	DN 25	7,5	143	4140700	13.450,-
2205	DN 25	11	234	4166210	21.583,-

☎ = contacter Wilo

Sous réserve de modifications techniques. Tous les prix s'entendent Hors Taxes, applicables au 1er juin 2022.

Groupe de prix : PG6

Informations de commande, PN 25

Indice de rendement minimal MEI ≥ 0.70 ; matériaux : Hydraulique 1.4404 (AISI 316L), corps de pompe 1.4404 (AISI 316L), type de joint : FKM

Helix VE	Bride de refoulement	Puissance nominale du moteur	Poids brut approx.	N° d'art. Garniture mécanique à cartouche	
		P_2 kW	m kg		EUR
2207	DN 25	15	270	4166204	26.803,-
2208	DN 25	18,5	280	4166205	25.839,-
2209	DN 25	22	321	4166206	29.699,-

Groupe de prix : PG6

Informations de commande, PN 25

Indice de rendement minimal MEI ≥ 0.70 ; matériaux : Hydraulique 1.4404 (AISI 316L), corps de pompe 1.4404 (AISI 316L), type de joint : FKM

Helix VE	Bride de refoulement	Puissance nominale du moteur	Poids brut approx.	N° d'art. Garniture mécanique à cartouche	
		P_2 kW	m kg		EUR
3604	DN 65	11	247	4166255	22.258,-
3605	DN 65	15	289	4166256	26.341,-
3607	DN 65	18,5	335	4166257	29.683,-
3608	DN 65	22	347	4166258	33.191,-

Groupe de prix : PG6

Informations de commande, PN 25

Indice de rendement minimal MEI ≥ 0.70 ; matériaux : Hydraulique 1.4404 (AISI 316L), corps de pompe 1.4404 (AISI 316L), type de joint : FKM

Helix VE	Bride de refoulement	Puissance nominale du moteur	Poids brut approx.	N° d'art. Garniture mécanique à cartouche	
		P_2 kW	m kg		EUR
5203	DN 80	11	258	4166262	22.296,-
5204	DN 80	15	301	4166263	26.505,-
5205	DN 80	18,5	347	4166264	28.233,-
5206	DN 80	22	353	4166265	30.898,-

Courbe caractéristique de la pompe

Wilo-Helix VE 204

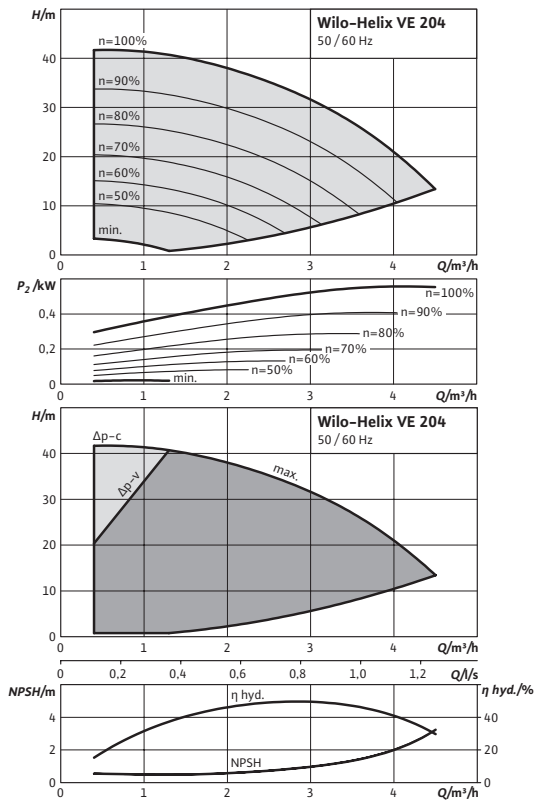

Pump curves in accordance with ISO 9906: 2012 3B

Courbe caractéristique de la pompe

Wilo-Helix VE 206

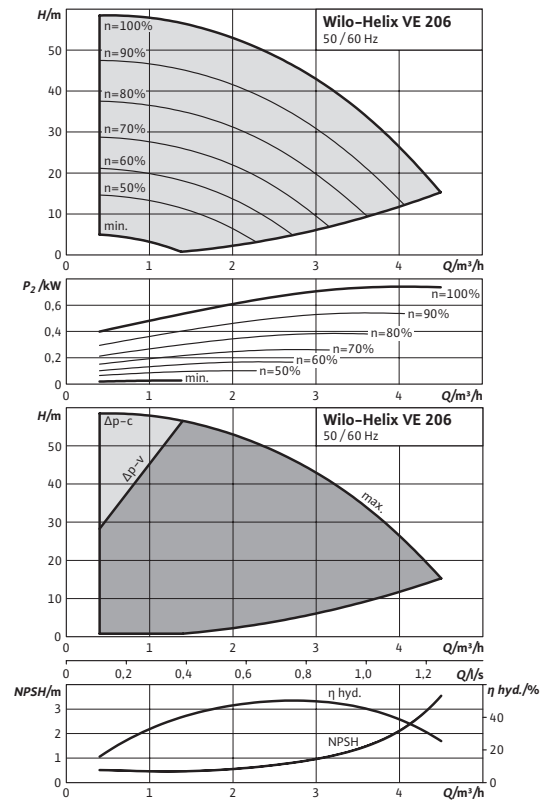

Pump curves in accordance with ISO 9906: 2012 3B

Courbe caractéristique de la pompe

Wilo-Helix VE 208

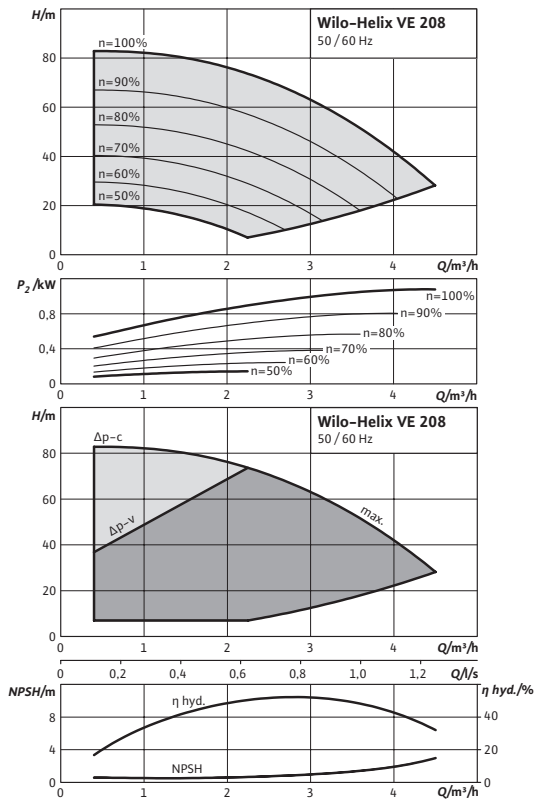

Pump curves in accordance with ISO 9906: 2012 3B

Courbe caractéristique de la pompe

Wilo-Helix VE 211

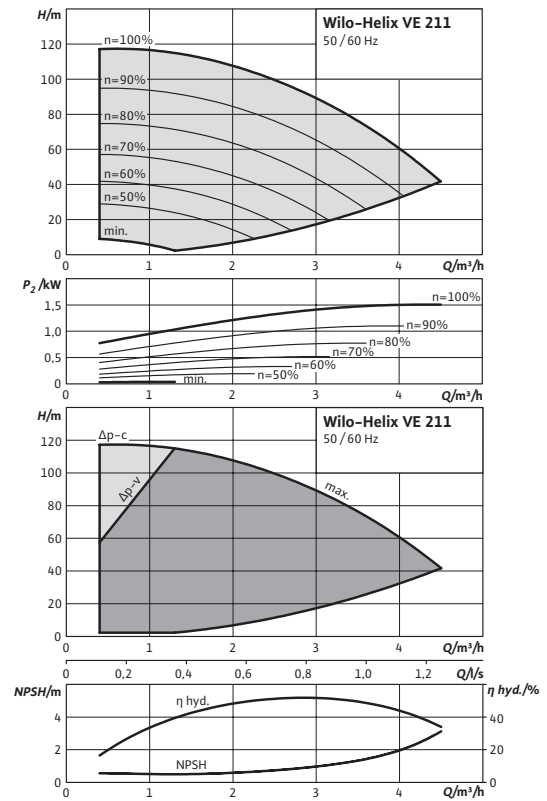

Pump curves in accordance with ISO 9906: 2012 3B

☎ = contacter Wilo
Sous réserve de modifications techniques. Tous les prix s'entendent Hors Taxes, applicables au 1er juin 2022.

Courbe caractéristique de la pompe

Wilo-Helix VE 216

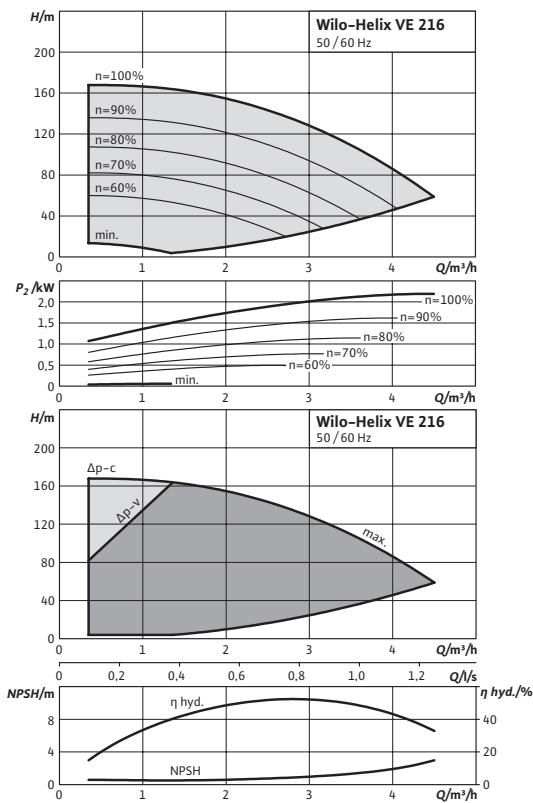

Pump curves in accordance with ISO 9906: 2012 3B

Courbe caractéristique de la pompe

Wilo-Helix VE 220

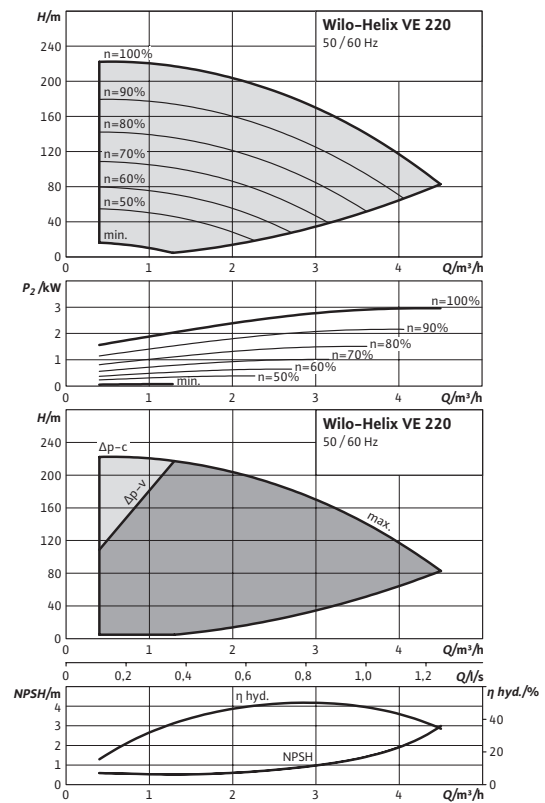

Pump curves in accordance with ISO 9906: 2012 3B

Courbe caractéristique de la pompe

Wilo-Helix VE 222

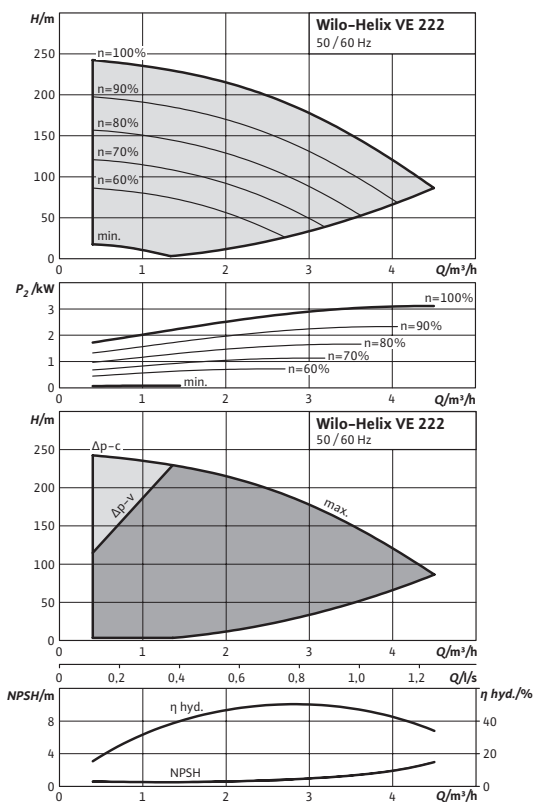

Pump curves in accordance with ISO 9906: 2012 3B

Courbe caractéristique de la pompe

Wilo-Helix VE 403

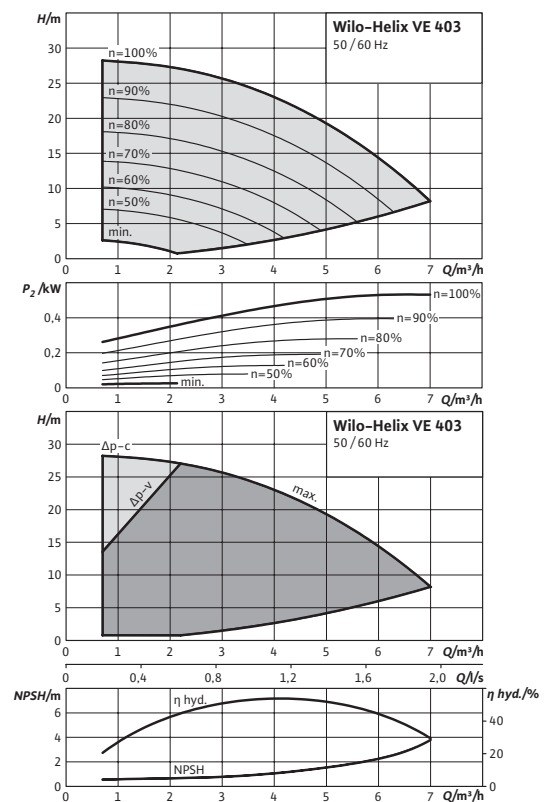

Pump curves in accordance with ISO 9906: 2012 3B

☎ = contacter Wilo

Sous réserve de modifications techniques. Tous les prix s'entendent Hors Taxes, applicables au 1er juin 2022.

Courbe caractéristique de la pompe

Wilo-Helix VE 404

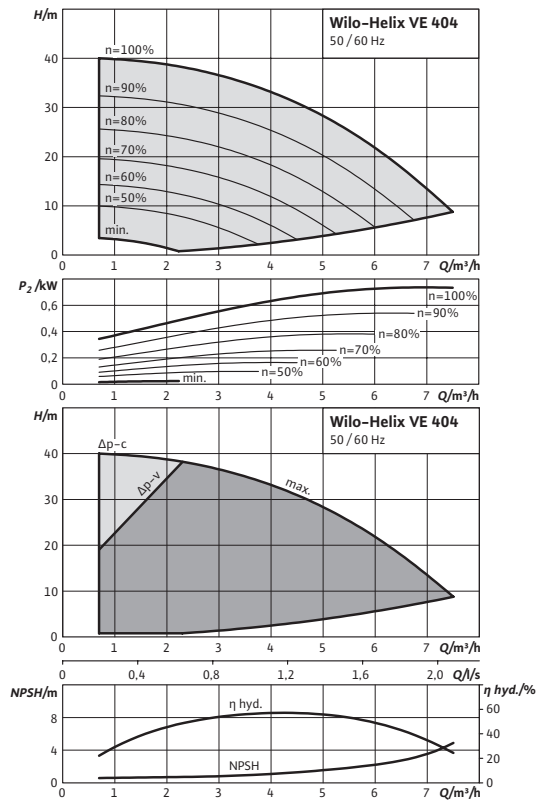

Pump curves in accordance with ISO 9906: 2012 3B

Courbe caractéristique de la pompe

Wilo-Helix VE 405

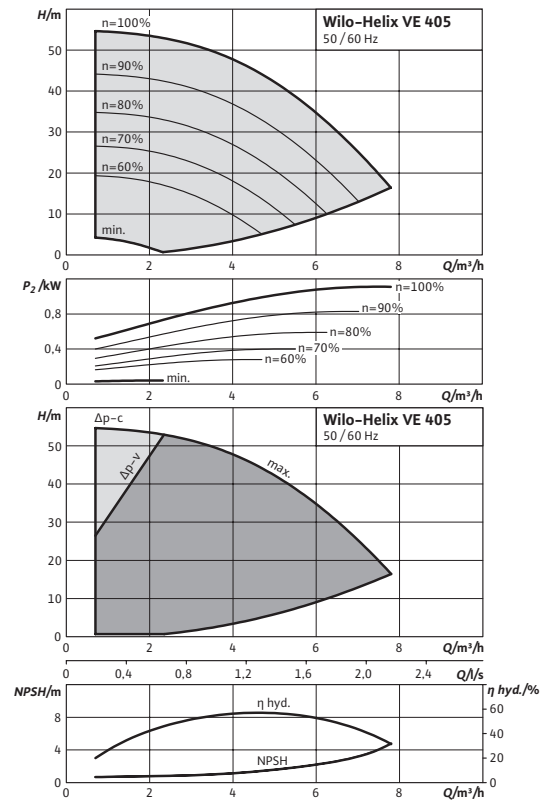

Pump curves in accordance with ISO 9906: 2012 3B

Courbe caractéristique de la pompe

Wilo-Helix VE 407

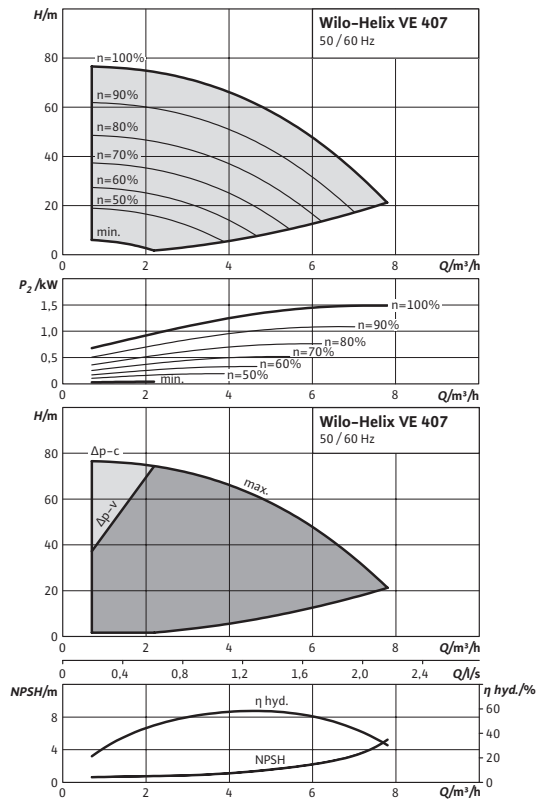

Pump curves in accordance with ISO 9906: 2012 3B

Courbe caractéristique de la pompe

Wilo-Helix VE 410

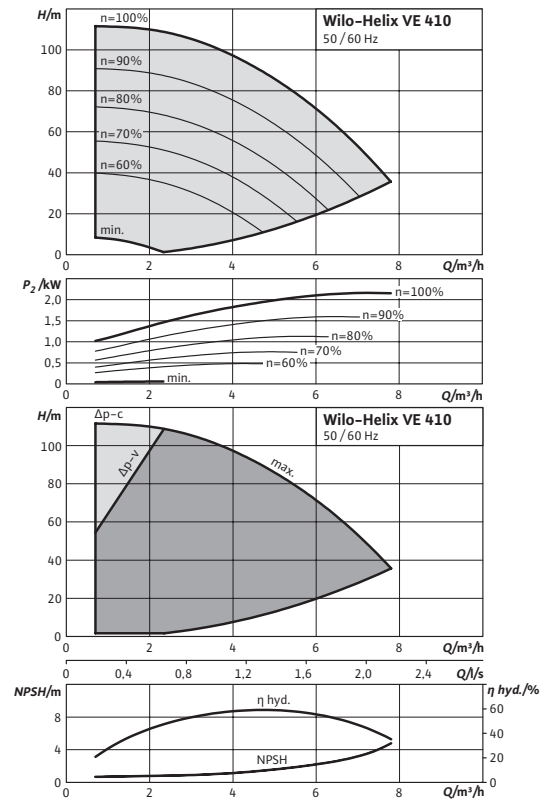

Pump curves in accordance with ISO 9906: 2012 3B

☎ = contacter Wilo
Sous réserve de modifications techniques. Tous les prix s'entendent Hors Taxes, applicables au 1er juin 2022.

Courbe caractéristique de la pompe

Wilo-Helix VE 413

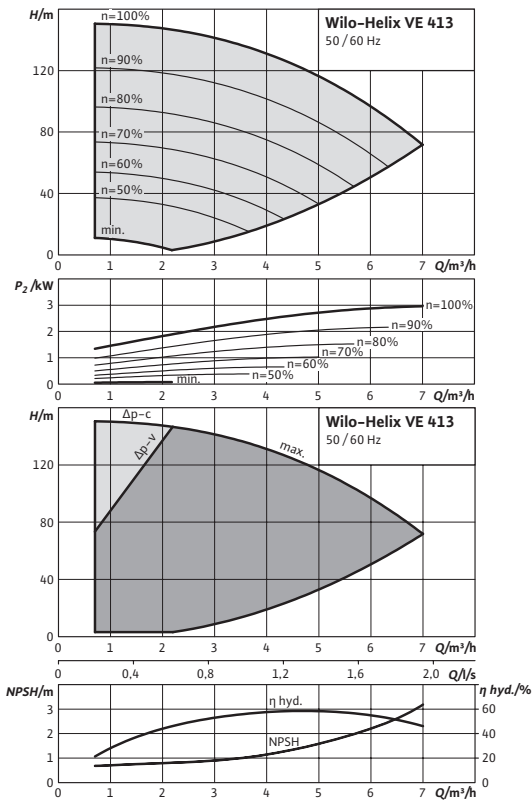

Pump curves in accordance with ISO 9906: 2012 3B

Courbe caractéristique de la pompe

Wilo-Helix VE 418

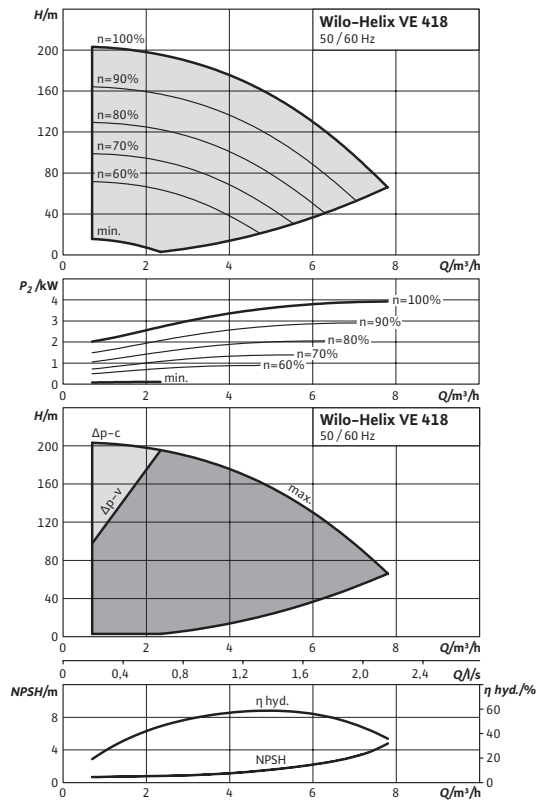

Pump curves in accordance with ISO 9906: 2012 3B

Courbe caractéristique de la pompe

Wilo-Helix VE 601

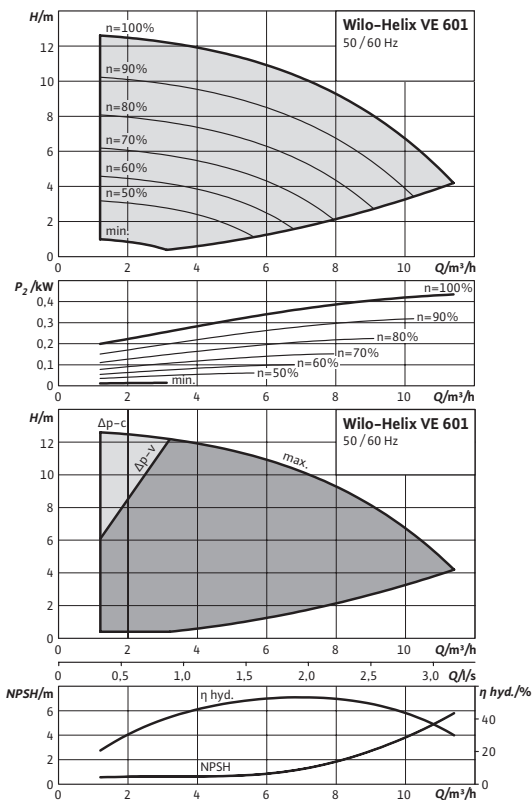

Pump curves in accordance with ISO 9906: 2012 3B

Courbe caractéristique de la pompe

Wilo-Helix VE 602

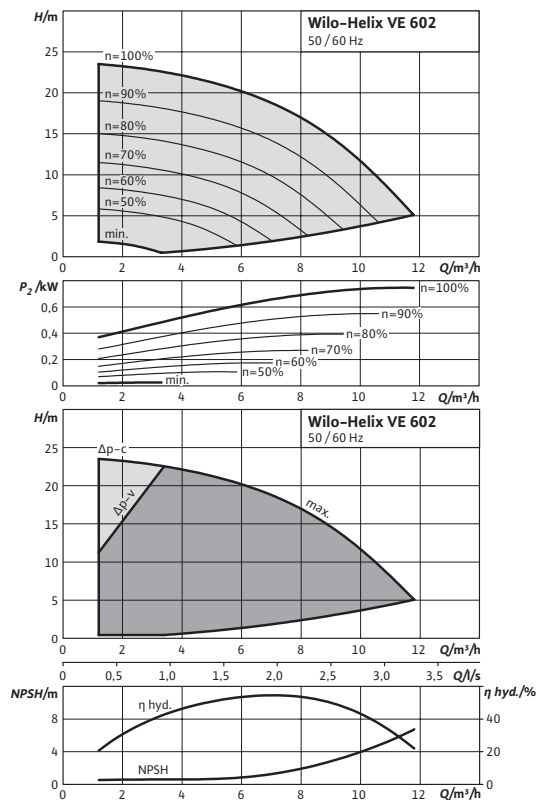

Pump curves in accordance with ISO 9906: 2012 3B

☎ = contacter Wilo
Sous réserve de modifications techniques. Tous les prix s'entendent Hors Taxes, applicables au 1er juin 2022.

Courbe caractéristique de la pompe

Wilo-Helix VE 603

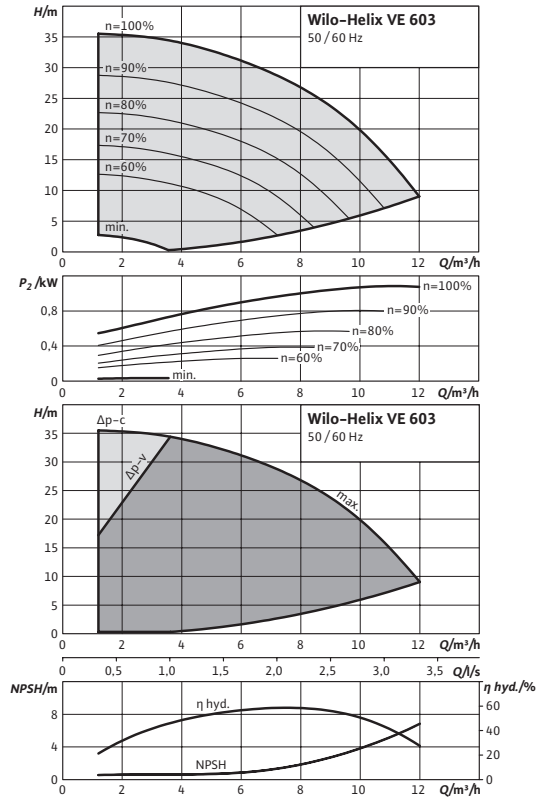

Pump curves in accordance with ISO 9906: 2012 3B

Courbe caractéristique de la pompe

Wilo-Helix VE 604

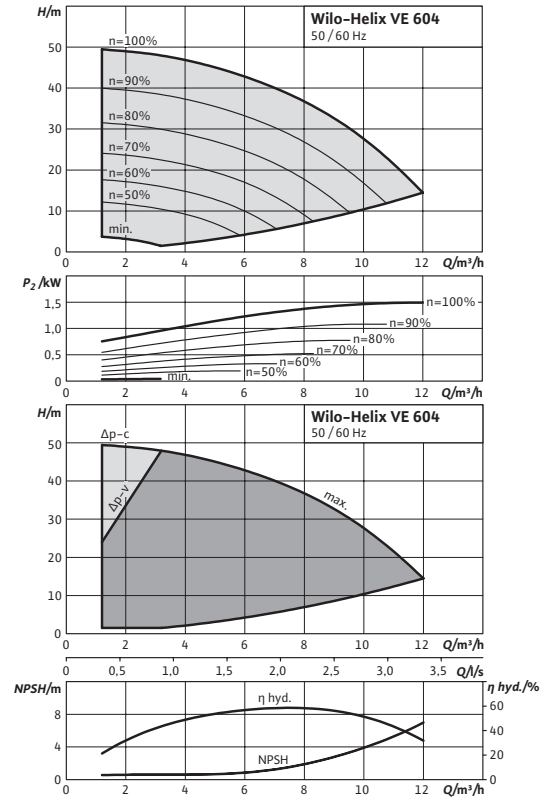

Pump curves in accordance with ISO 9906: 2012 3B

Courbe caractéristique de la pompe

Wilo-Helix VE 606

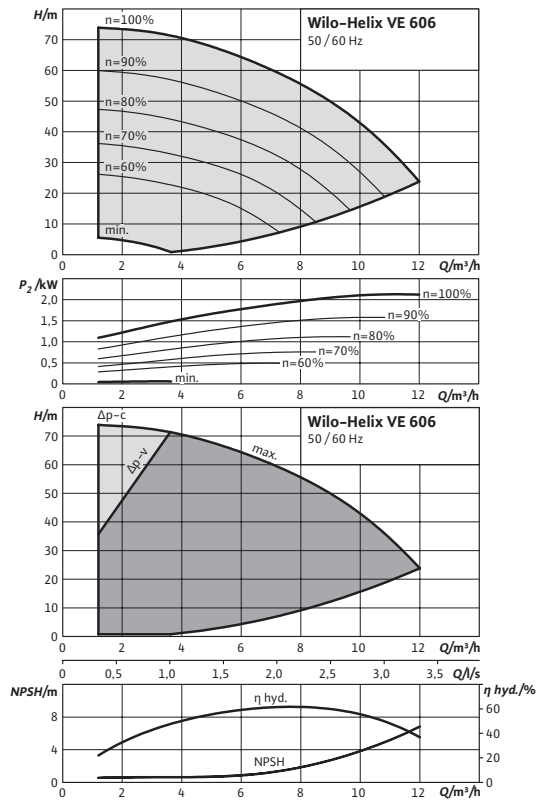

Pump curves in accordance with ISO 9906: 2012 3B

Courbe caractéristique de la pompe

Helix VE 606

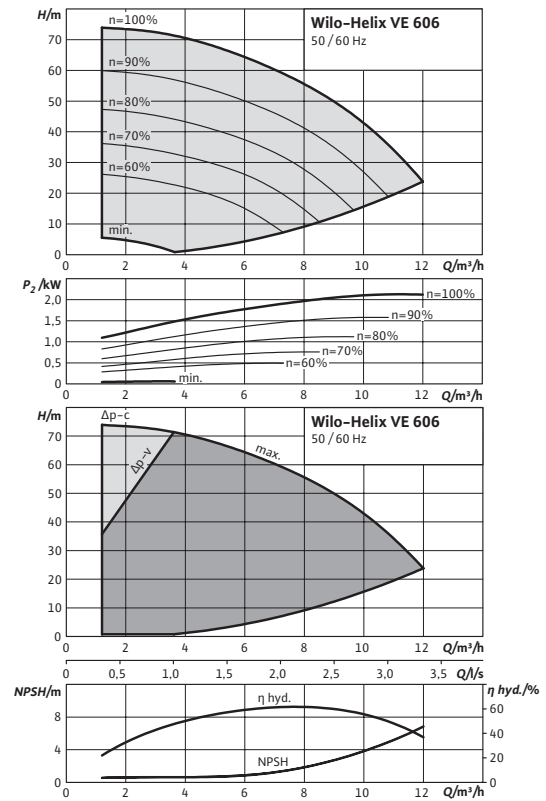

Courbes caractéristiques selon ISO 9906 : 2012 3B

☎ = contacter Wilo
Sous réserve de modifications techniques. Tous les prix s'entendent Hors Taxes, applicables au 1er juin 2022.

Courbe caractéristique de la pompe

Wilo-Helix VE 608

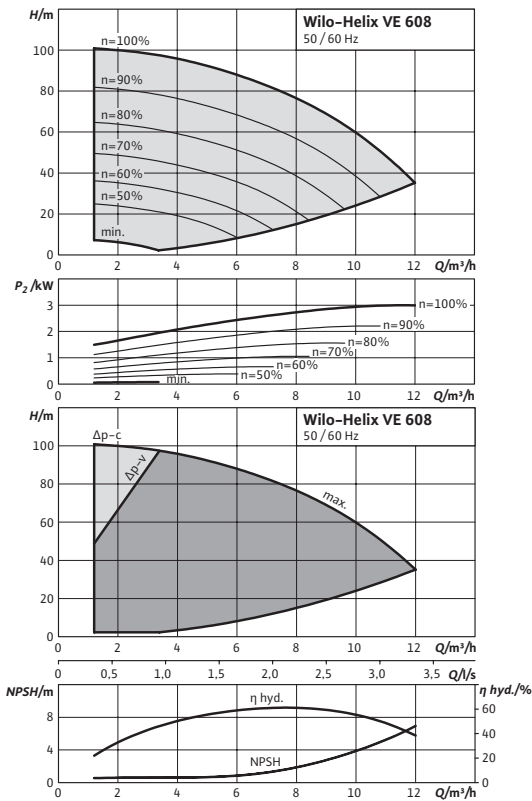

Pump curves in accordance with ISO 9906: 2012 3B

Courbe caractéristique de la pompe

Wilo-Helix VE 611

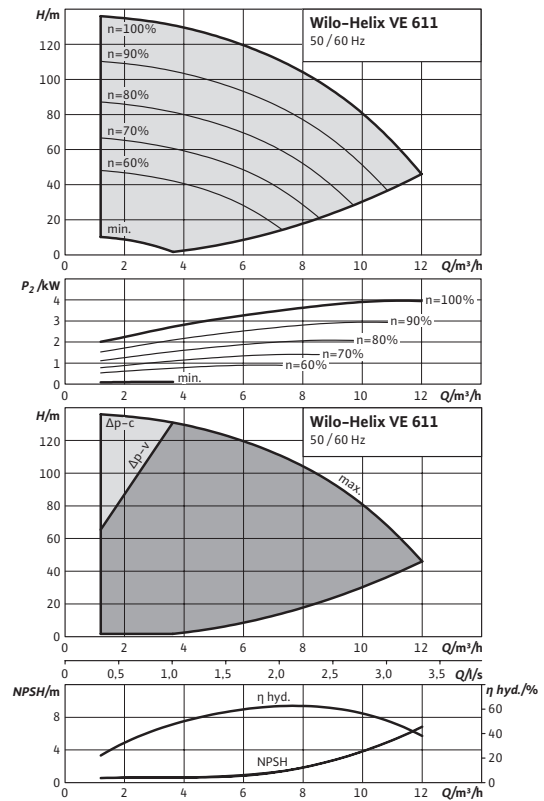

Pump curves in accordance with ISO 9906: 2012 3B

Courbe caractéristique de la pompe

Helix VE 611

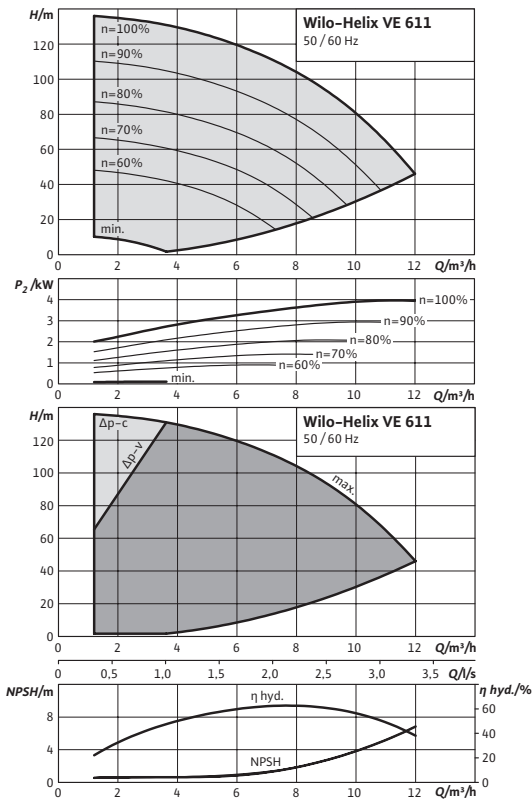

Courbes caractéristiques selon ISO 9906 : 2012 3B

Courbe caractéristique de la pompe

Wilo-Helix VE 615

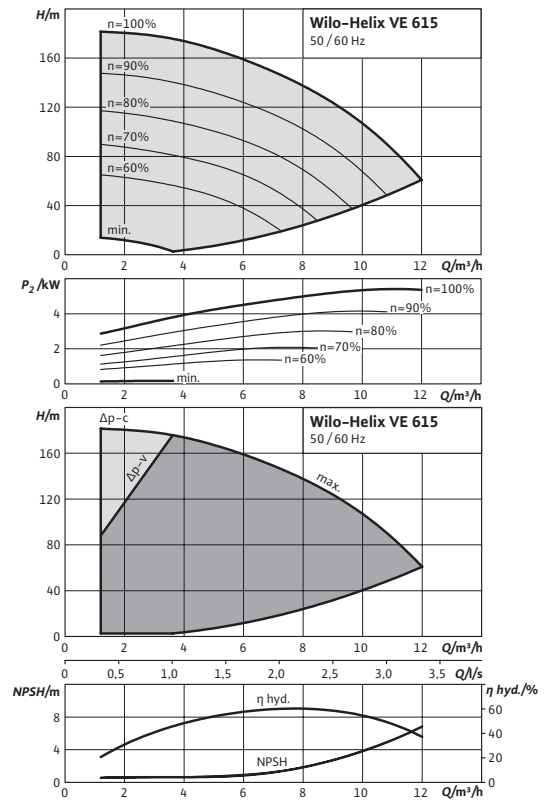

Pump curves in accordance with ISO 9906: 2012 3B

☎ = contacter Wilo
Sous réserve de modifications techniques. Tous les prix s'entendent Hors Taxes, applicables au 1er juin 2022.

Courbe caractéristique de la pompe

Wilo-Helix VE 619

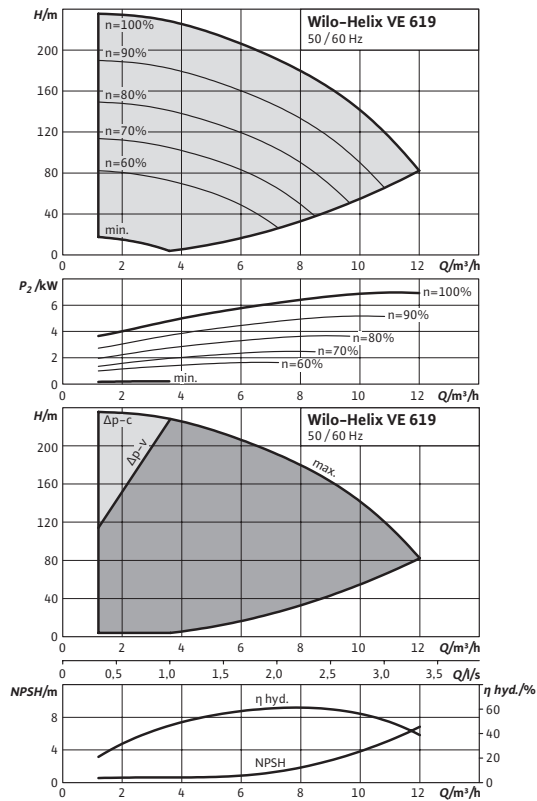

Pump curves in accordance with ISO 9906: 2012 3B

Courbe caractéristique de la pompe

Wilo-Helix VE 1001

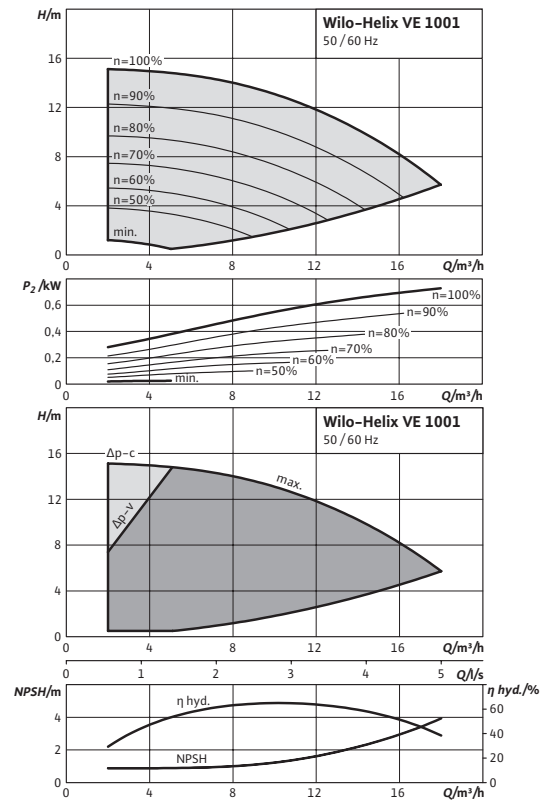

Pump curves in accordance with ISO 9906: 2012 3B

Courbe caractéristique de la pompe

Wilo-Helix VE 1002

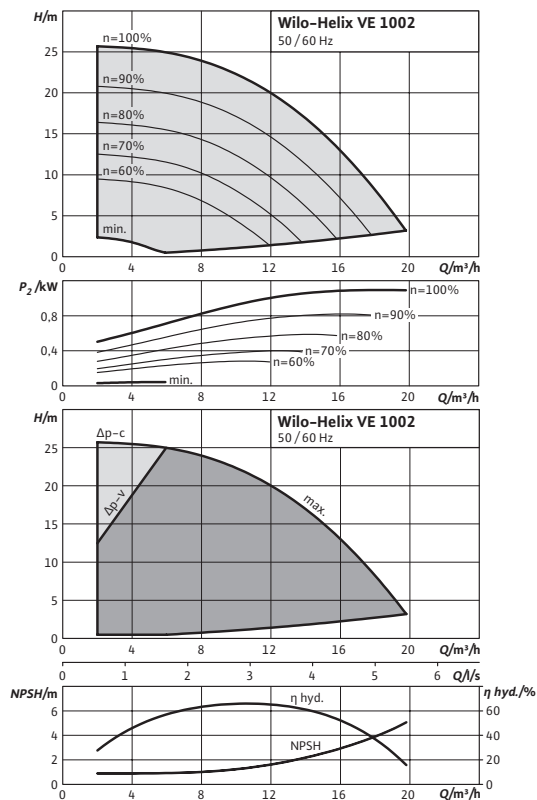

Pump curves in accordance with ISO 9906: 2012 3B

Courbe caractéristique de la pompe

Wilo-Helix VE 1003

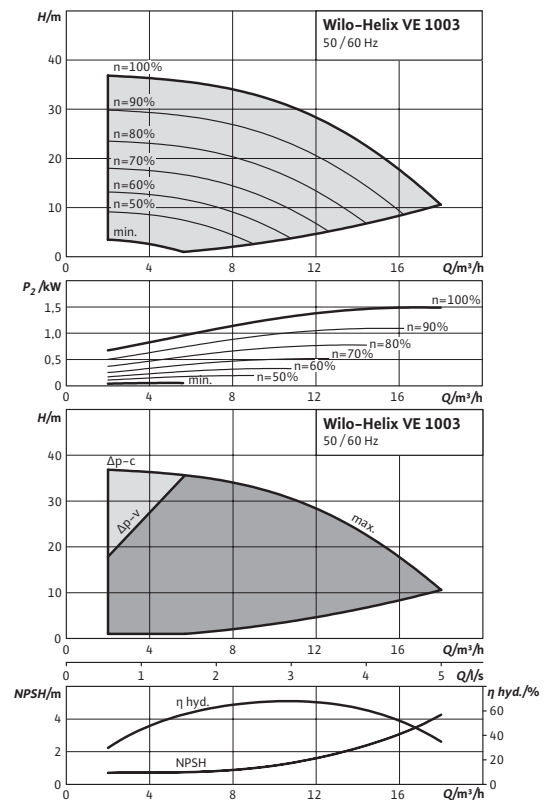

Pump curves in accordance with ISO 9906: 2012 3B

☎ = contacter Wilo
Sous réserve de modifications techniques. Tous les prix s'entendent Hors Taxes, applicables au 1er juin 2022.

Courbe caractéristique de la pompe

Wilo-Helix VE 1004

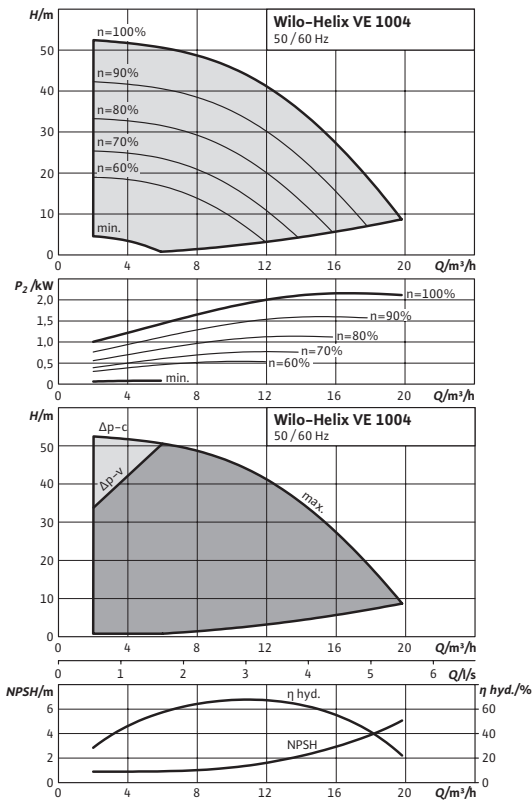

Pump curves in accordance with ISO 9906: 2012 3B

Courbe caractéristique de la pompe

Wilo-Helix VE 1005

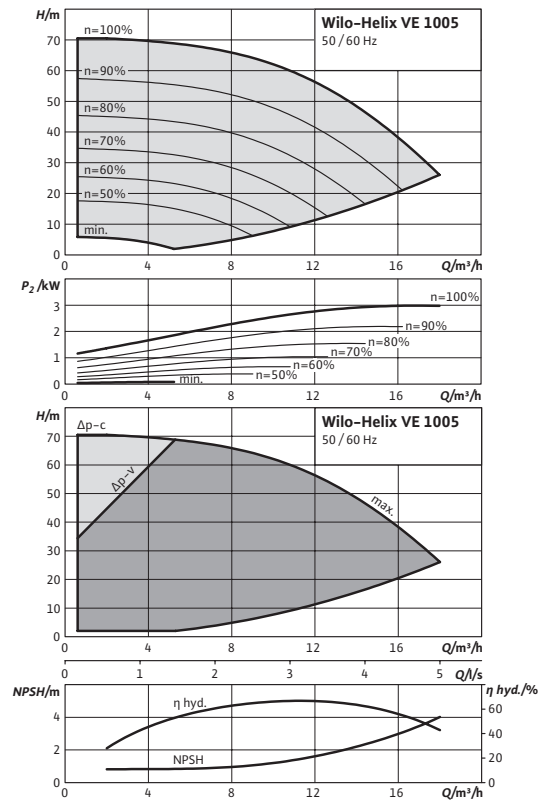

Pump curves in accordance with ISO 9906: 2012 3B

Courbe caractéristique de la pompe

Wilo-Helix VE 1006

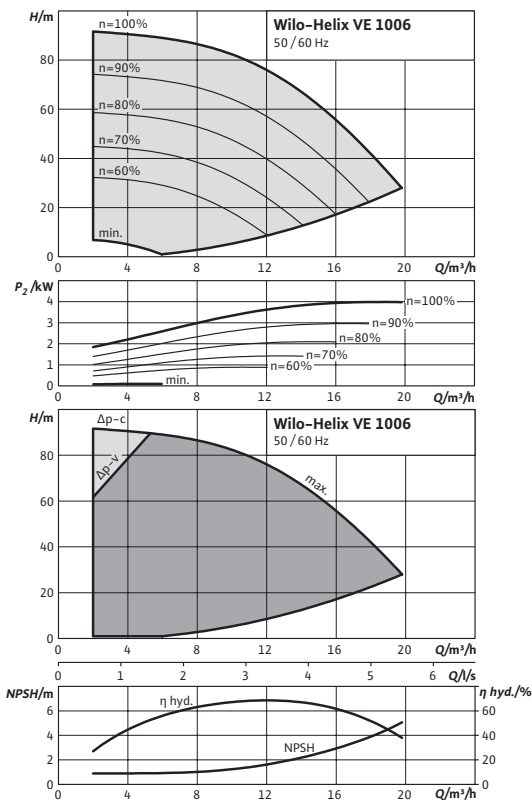

Pump curves in accordance with ISO 9906: 2012 3B

Courbe caractéristique de la pompe

Wilo-Helix VE 1009

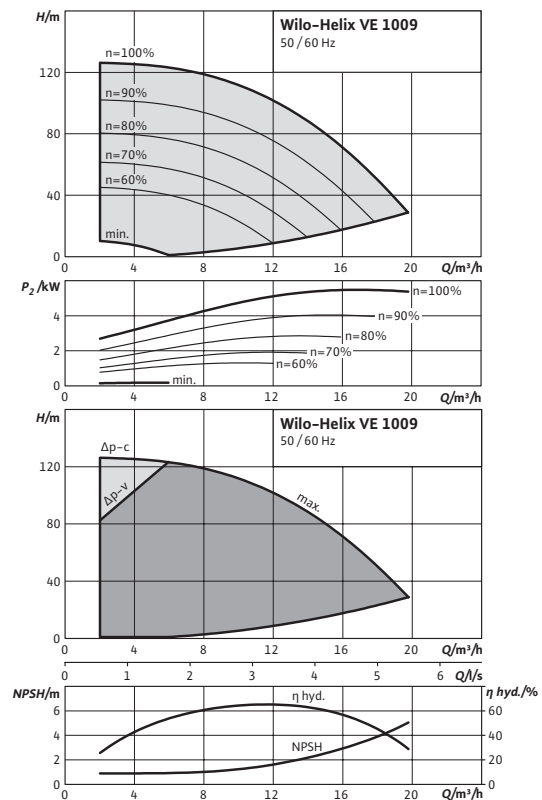

Pump curves in accordance with ISO 9906: 2012 3B

☎ = contacter Wilo

Sous réserve de modifications techniques. Tous les prix s'entendent Hors Taxes, applicables au 1er juin 2022.

Courbe caractéristique de la pompe

Wilo-Helix VE 1012

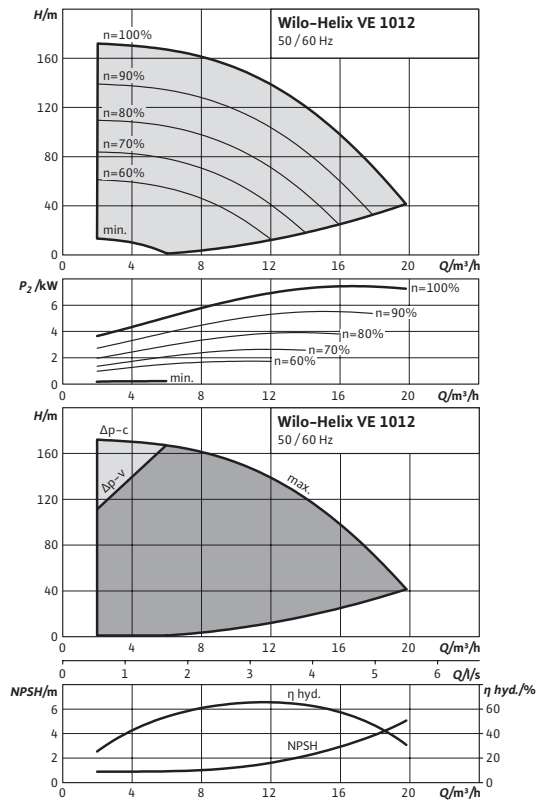

Pump curves in accordance with ISO 9906: 2012 3B

Courbe caractéristique de la pompe

Wilo-Helix VE 1601

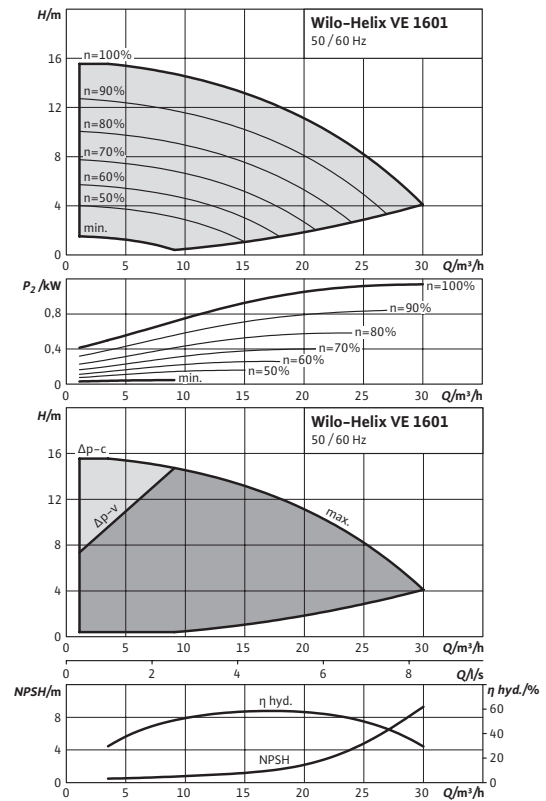

Pump curves in accordance with ISO 9906: 2012 3B

Courbe caractéristique de la pompe

Helix VE 1602

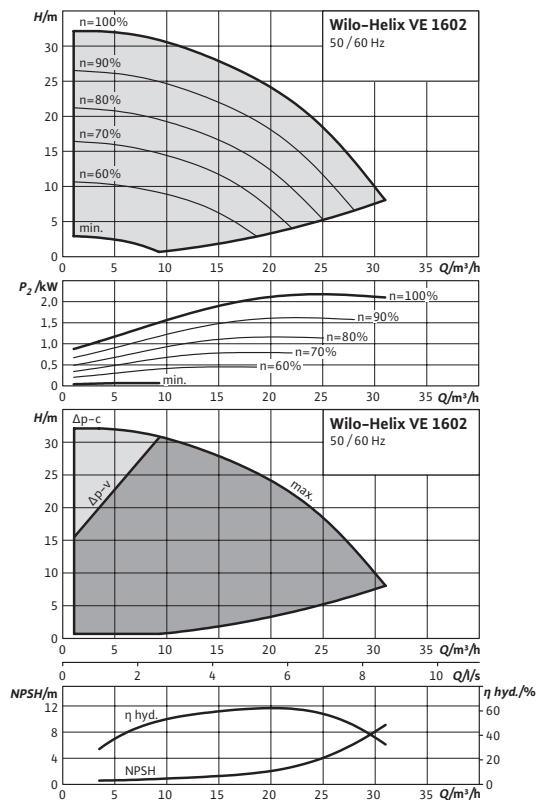

Courbes caractéristiques selon ISO 9906 : 2012 3B

Courbe caractéristique de la pompe

Wilo-Helix VE 1603 3 kW

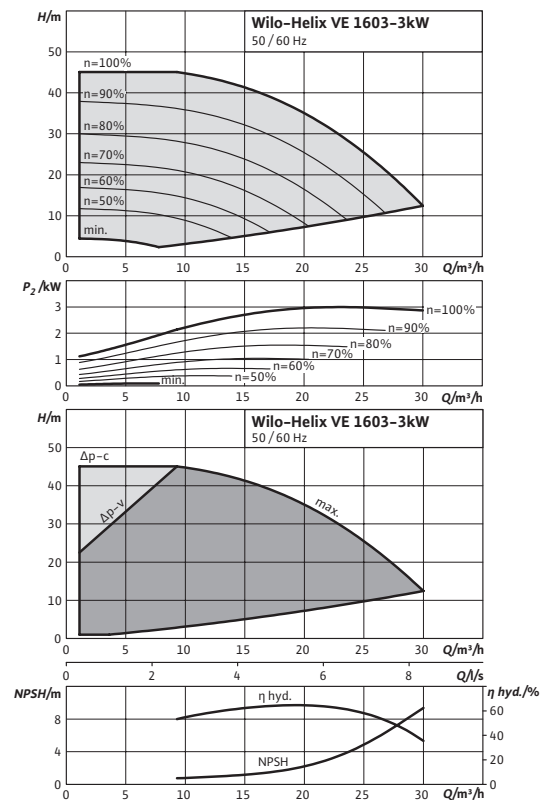

Pump curves in accordance with ISO 9906: 2012 3B

☎ = contacter Wilo
Sous réserve de modifications techniques. Tous les prix s'entendent Hors Taxes, applicables au 1er juin 2022.

Courbe caractéristique de la pompe

Wilo-Helix VE 1603 4 kW

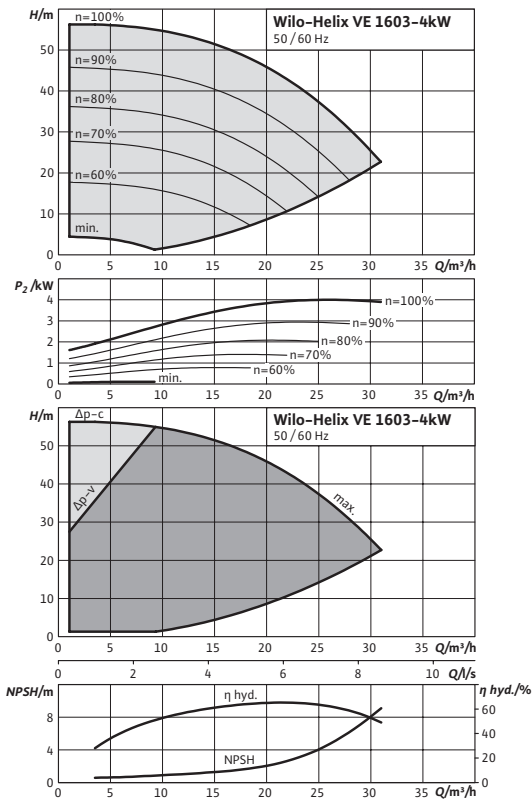

Pump curves in accordance with ISO 9906: 2012 3B

Courbe caractéristique de la pompe

Wilo-Helix VE 1605

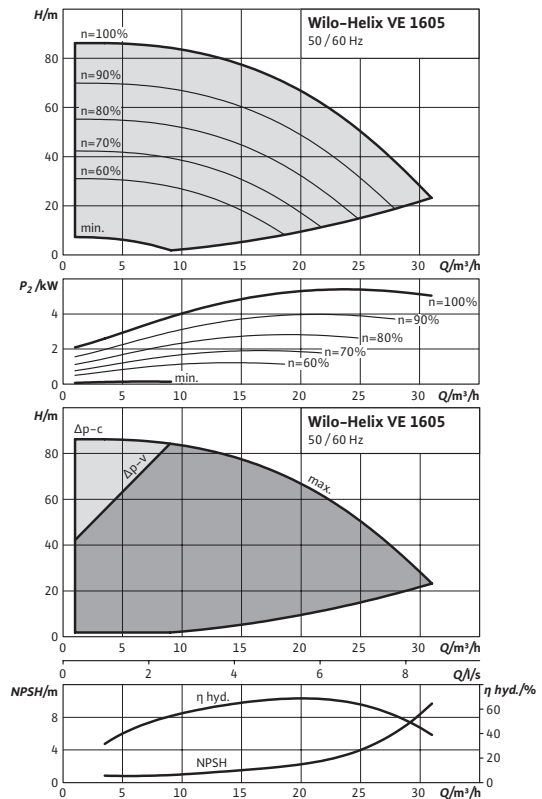

Pump curves in accordance with ISO 9906: 2012 3B

Courbe caractéristique de la pompe

Wilo-Helix VE 1606

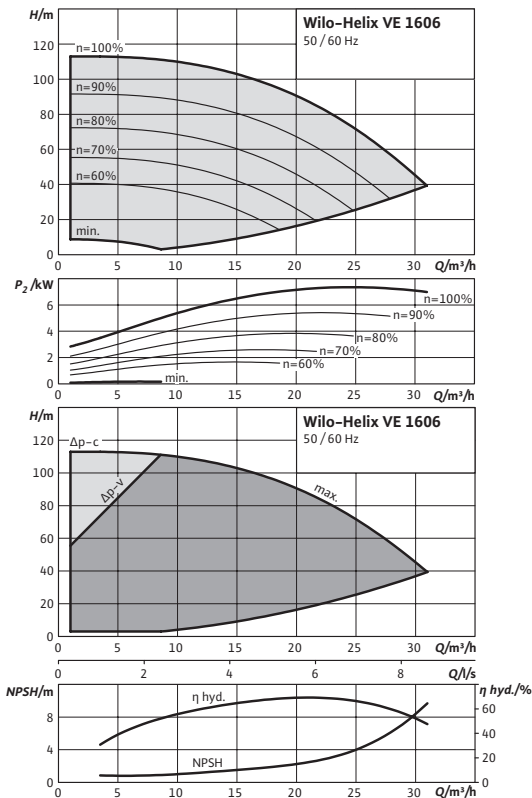

Pump curves in accordance with ISO 9906: 2012 3B

Courbe caractéristique de la pompe

Helix VE 2201

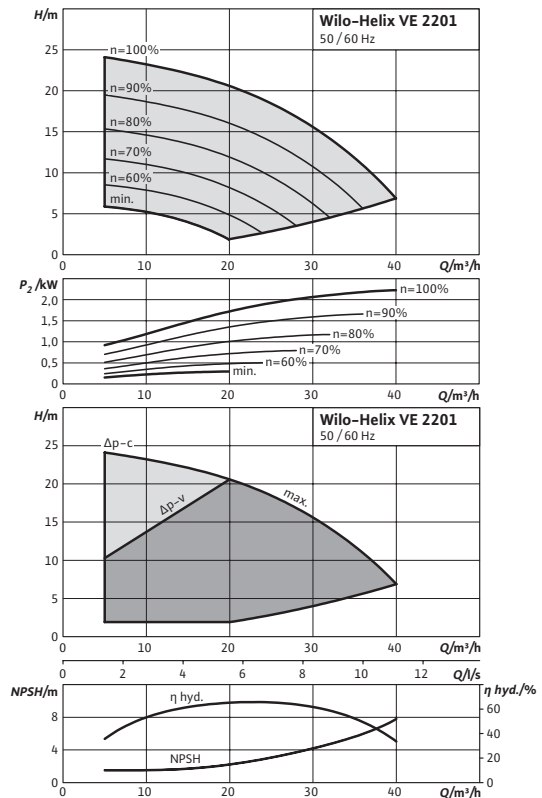

Courbes caractéristiques selon ISO 9906 : 2012 3B

☎ = contacter Wilo
Sous réserve de modifications techniques. Tous les prix s'entendent Hors Taxes, applicables au 1er juin 2022.

Courbe caractéristique de la pompe

Wilo-Helix VE 2202 3 kW

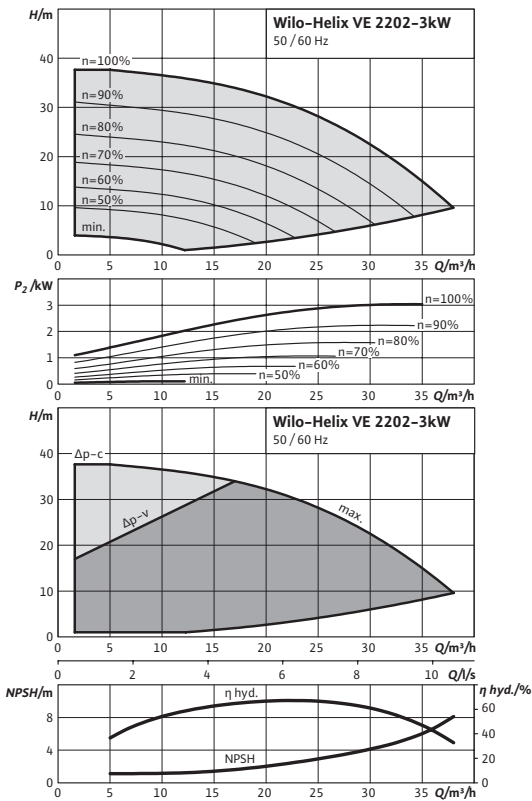

Pump curves in accordance with ISO 9906: 2012 3B

Courbe caractéristique de la pompe

Wilo-Helix VE 2202 4 kW

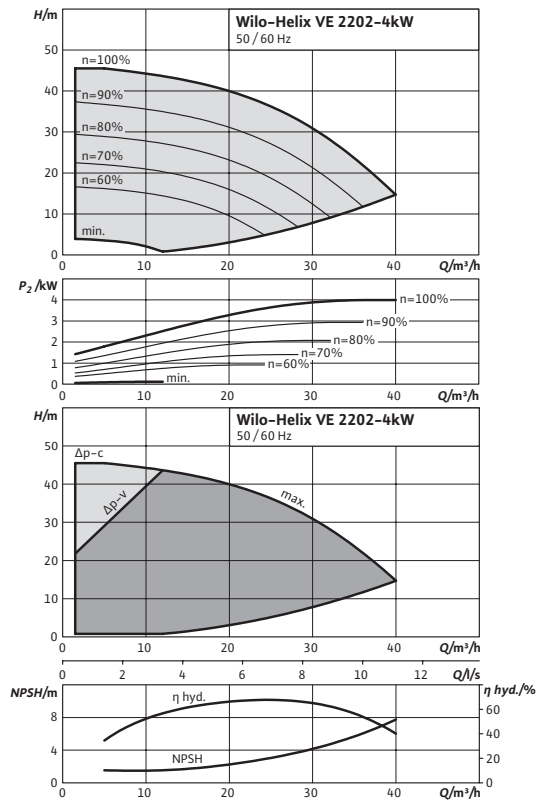

Pump curves in accordance with ISO 9906: 2012 3B

Courbe caractéristique de la pompe

Wilo-Helix VE 2203

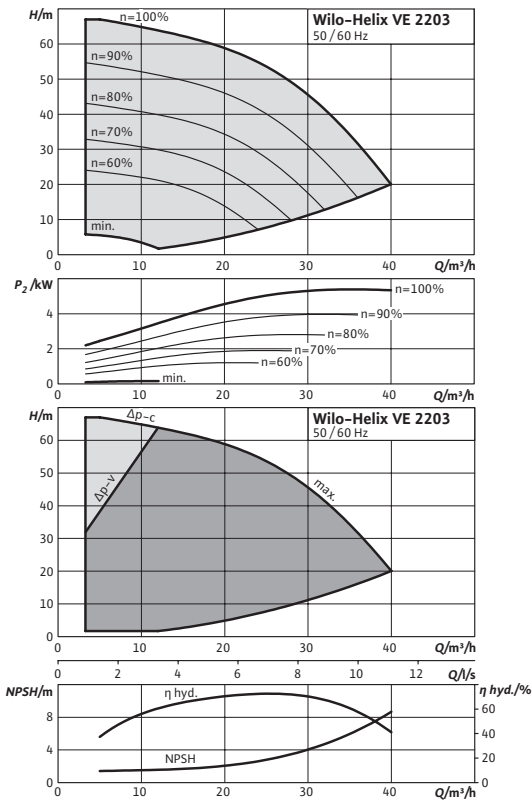

Pump curves in accordance with ISO 9906: 2012 3B

Courbe caractéristique de la pompe

Wilo-Helix VE 2204

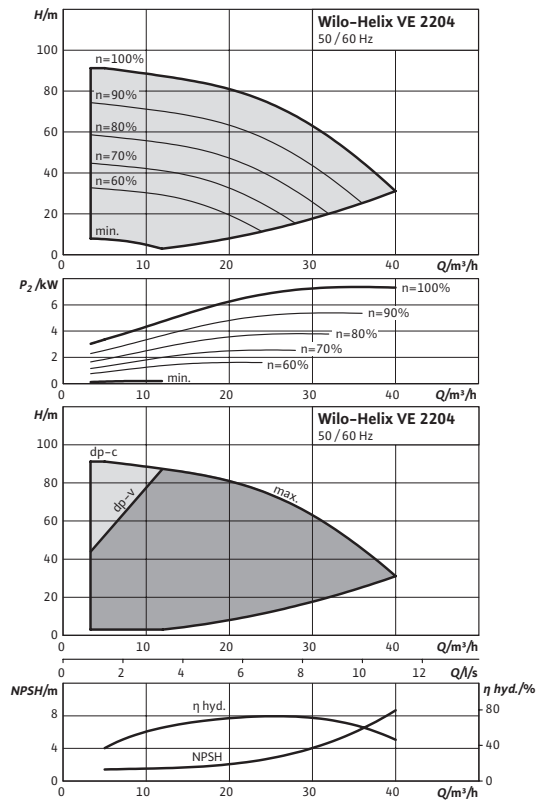

Pump curves in accordance with ISO 9906: 2012 3B

☎ = contacter Wilo
Sous réserve de modifications techniques. Tous les prix s'entendent Hors Taxes, applicables au 1er juin 2022.

Courbe caractéristique de la pompe

Helix VE 2205

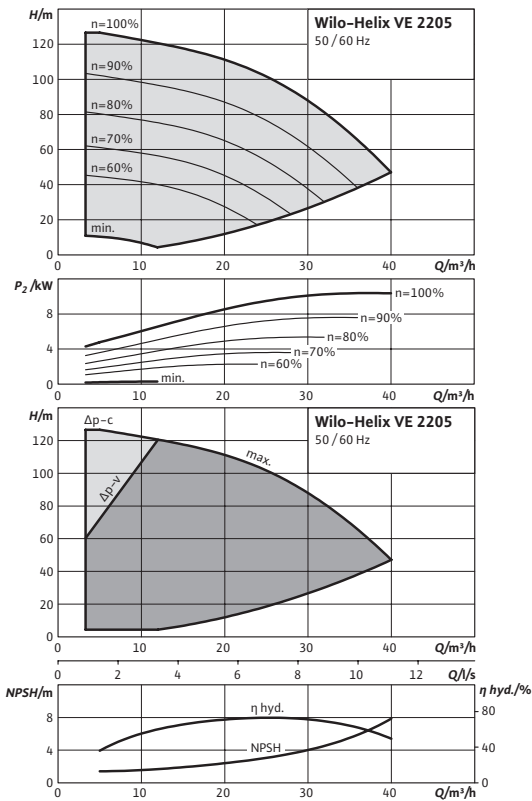

Courbes caractéristiques selon ISO 9906 : 2012 3B

Courbe caractéristique de la pompe

Wilo-Helix VE 2207

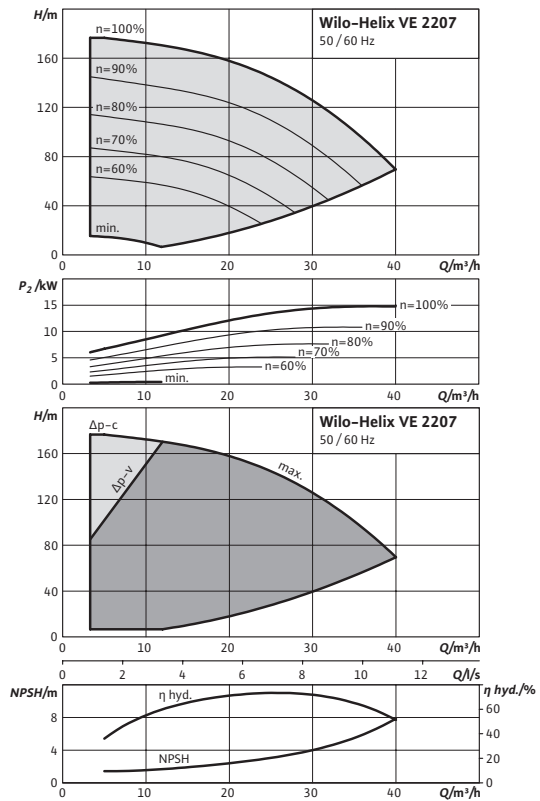

Pump curves in accordance with ISO 9906: 2012 3B

Courbe caractéristique de la pompe

Wilo-Helix VE 2208

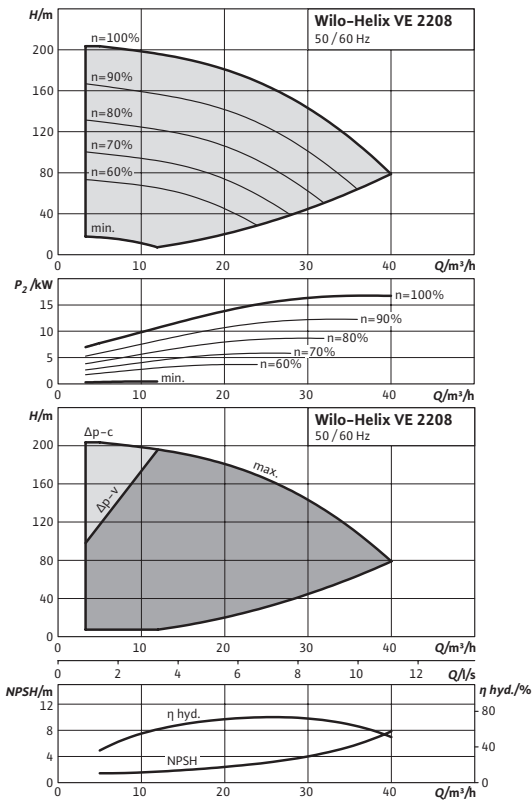

Pump curves in accordance with ISO 9906: 2012 3B

Courbe caractéristique de la pompe

Wilo-Helix VE 2209

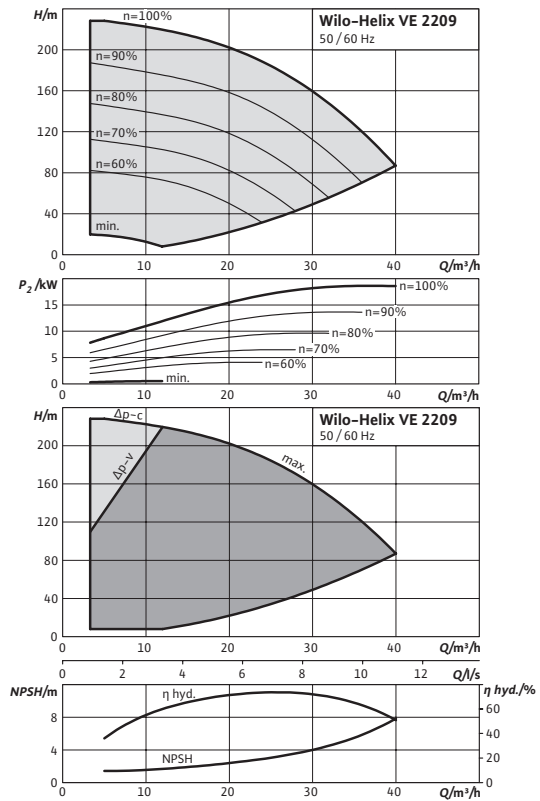

Pump curves in accordance with ISO 9906: 2012 3B

☎ = contacter Wilo
Sous réserve de modifications techniques. Tous les prix s'entendent Hors Taxes, applicables au 1er juin 2022.

Courbe caractéristique de la pompe

Helix VE 3601

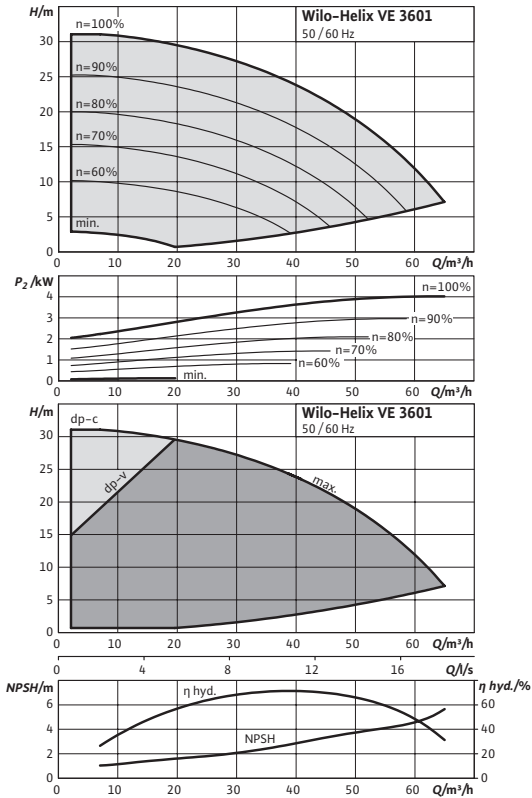

Courbes caractéristiques selon ISO 9906 : 2012 3B

Courbe caractéristique de la pompe

Wilo-Helix VE 3602 5,5 kW

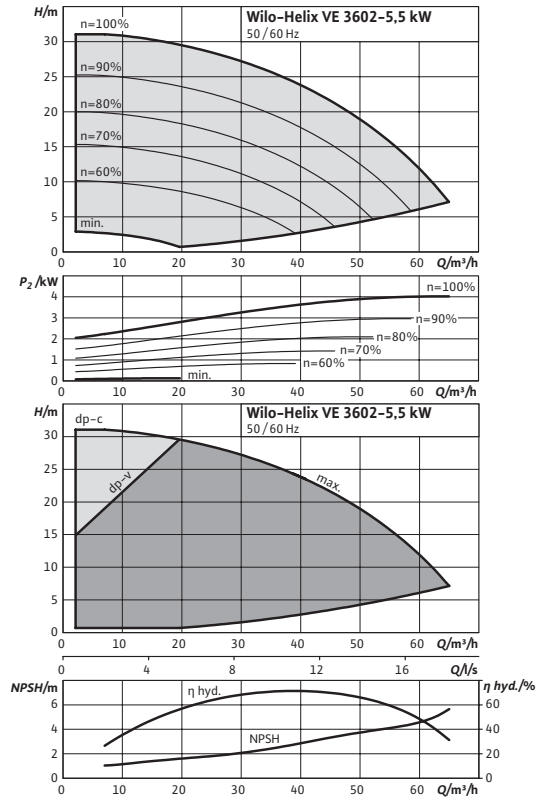

Pump curves in accordance with ISO 9906: 2012 3B

Courbe caractéristique de la pompe

Wilo-Helix VE 3602 7,5 kW

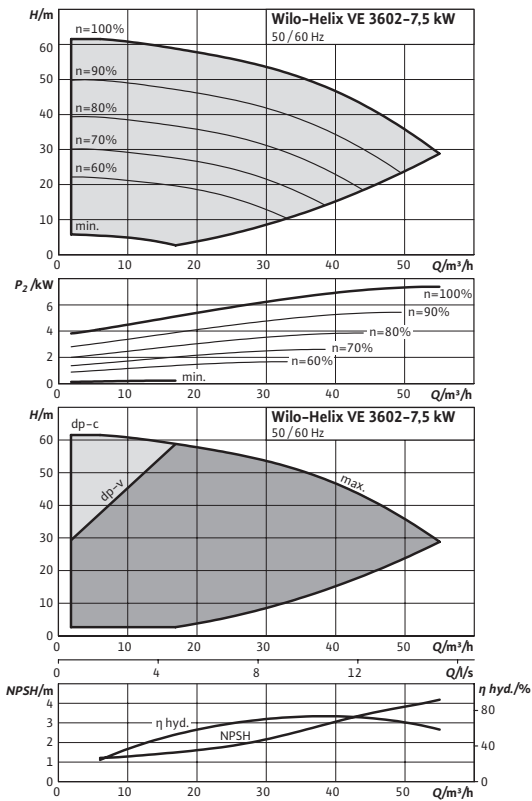

Pump curves in accordance with ISO 9906: 2012 3B

Courbe caractéristique de la pompe

Helix VE 3604

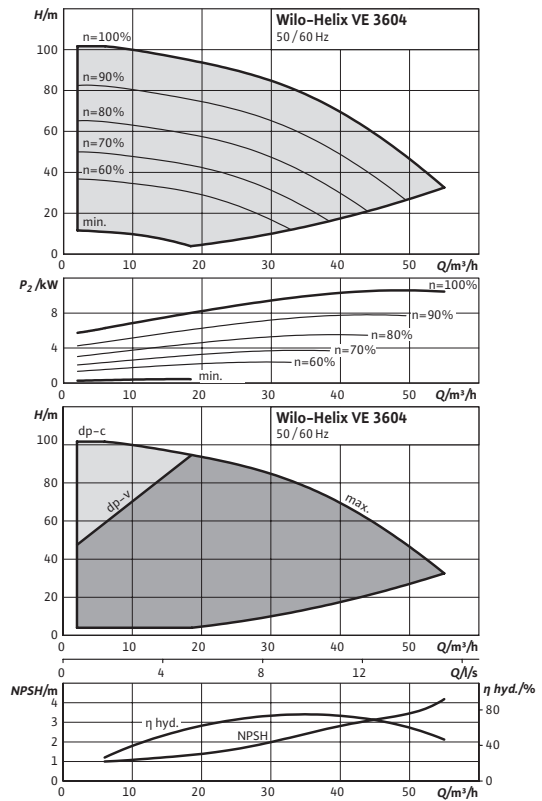

Courbes caractéristiques selon ISO 9906 : 2012 3B

☎ = contacter Wilo
Sous réserve de modifications techniques. Tous les prix s'entendent Hors Taxes, applicables au 1er juin 2022.

Courbe caractéristique de la pompe

Wilo-Helix VE 3605

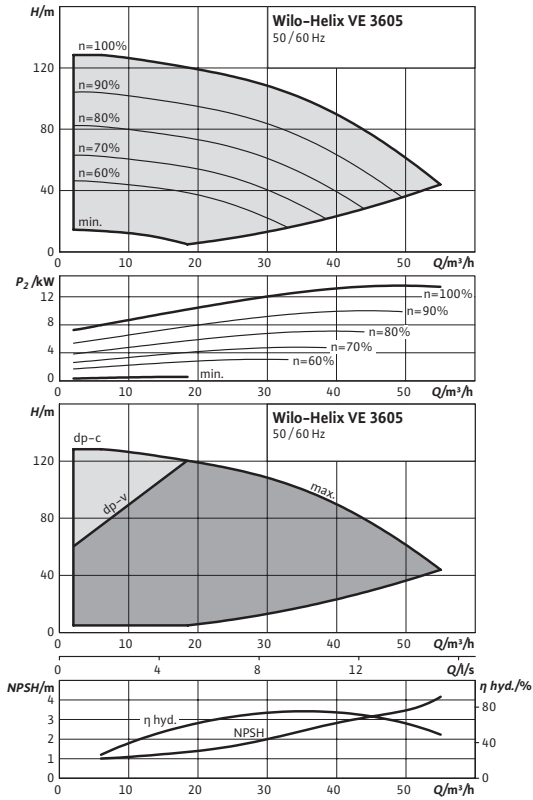

Pump curves in accordance with ISO 9906: 2012 3B

Courbe caractéristique de la pompe

Wilo-Helix VE 3608

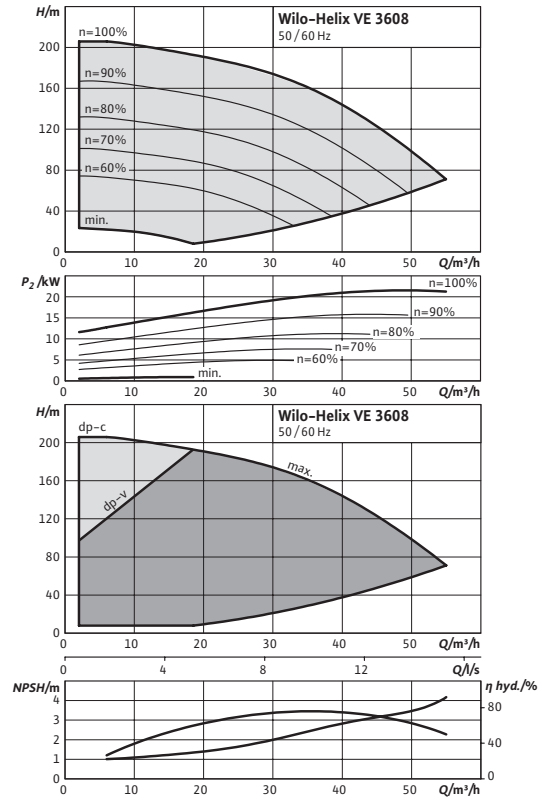

Pump curves in accordance with ISO 9906: 2012 3B

Courbe caractéristique de la pompe

Helix VE 5201

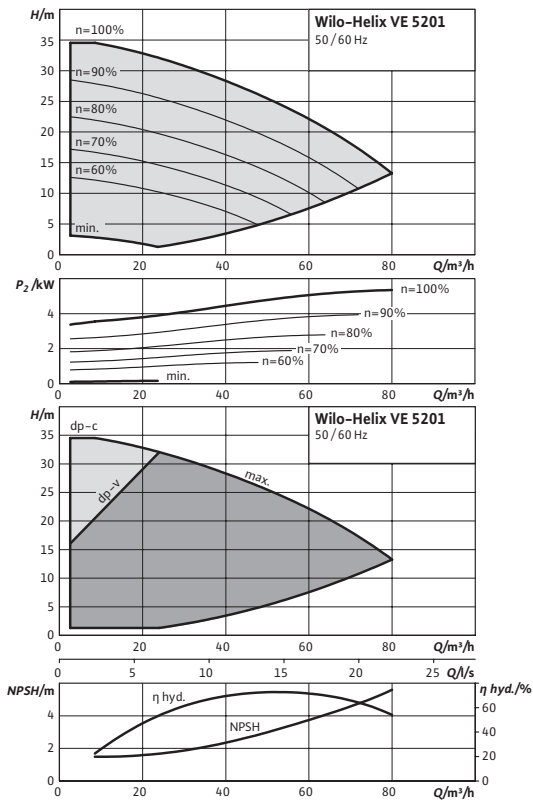

Courbes caractéristiques selon ISO 9906 : 2012 3B

Courbe caractéristique de la pompe

Wilo-Helix VE 5201

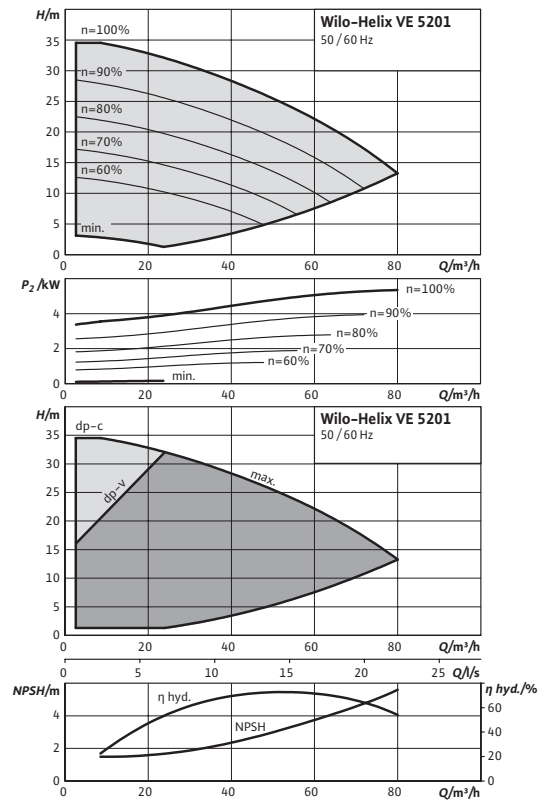

Pump curves in accordance with ISO 9906: 2012 3B

☎ = contacter Wilo

Sous réserve de modifications techniques. Tous les prix s'entendent Hors Taxes, applicables au 1er juin 2022.

Courbe caractéristique de la pompe

Helix VE 5202

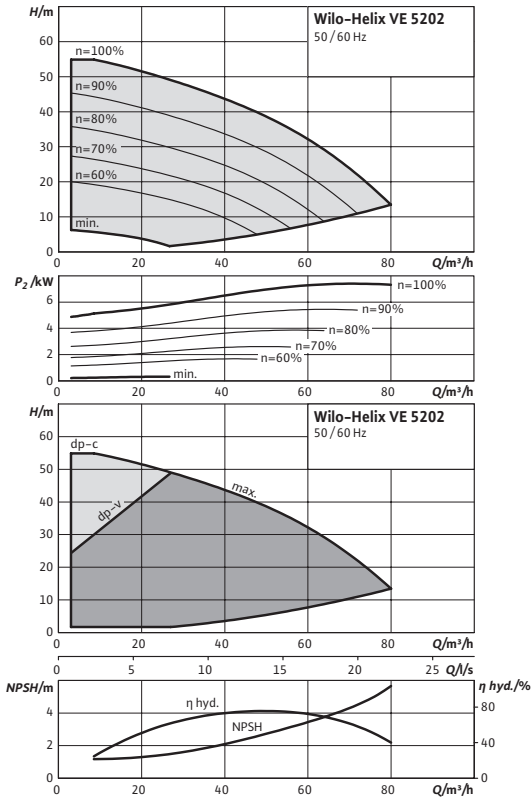

Courbes caractéristiques selon ISO 9906 : 2012 3B

Courbe caractéristique de la pompe

Wilo-Helix VE 5203

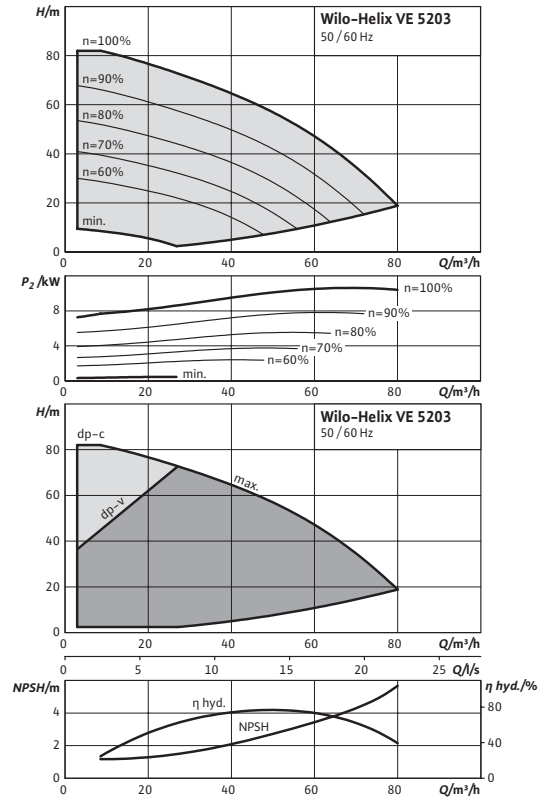

Pump curves in accordance with ISO 9906: 2012 3B

Courbe caractéristique de la pompe

Wilo-Helix VE 5204

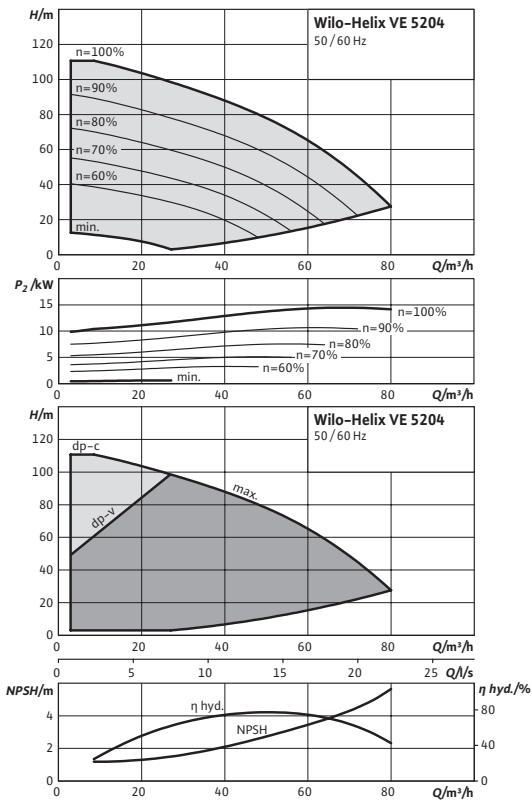

Pump curves in accordance with ISO 9906: 2012 3B

Courbe caractéristique de la pompe

Wilo-Helix VE 5205

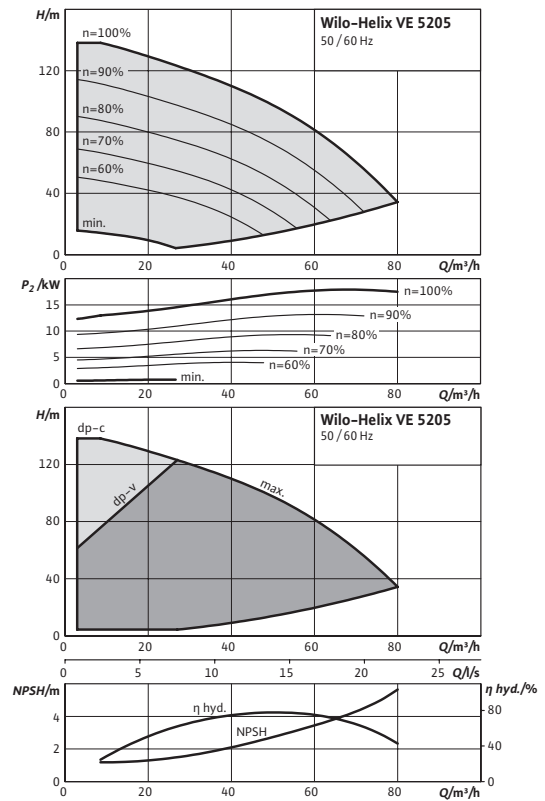

Pump curves in accordance with ISO 9906: 2012 3B

☎ = contacter Wilo
Sous réserve de modifications techniques. Tous les prix s'entendent Hors Taxes, applicables au 1er juin 2022.

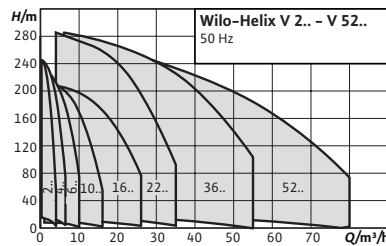

Accessoires
Accessoires

Page
524

Extension de la
gamme



Wilo-Helix V

Conception

Pompe multicellulaire à haut rendement non auto-amorçante, à exécution verticale avec raccords Inline

Utilisation

- Distribution d'eau et surpression collective
- Installations de circulation industrielles
- Eau de traitement
- Circuits de refroidissement fermés
- Installations de protection contre l'incendie
- Stations de lavage
- Irrigation

Contenu de la livraison

- Pompe multicellulaire Helix V
- Notice de montage et de mise en service
- Helix V 2 – 16 (version PN 16 avec brides ovales) : Contre-brides en acier inoxydable avec vis, écrous et joints correspondants

Vos avantages

- Hydraulique 2D/3D soudée au laser avec optimisation du rendement, avec passage et dégazage optimisés
- Roues, diffuseurs et corps à étages résistants à la corrosion
- Corps de pompe à optimisation du débit et de la NPSH
- Construction facilitant l'entretien avec protecteur d'accouplement particulièrement robuste
- Homologation pour eau potable pour les pompes dont les composants au contact du fluide sont en acier inoxydable (version EPDM)

Remarques générales – directive ErP (« éco-conception »)

Dans les pages suivantes, le MEI du débit nominal respectif est indiqué à l'intérieur de la gamme. La valeur de référence MEI des pompes à eau possédant le meilleur rendement est $MEI \geq 0,70$. Pour de plus amples informations concernant les valeurs MEI de chaque type de pompe, voir : Catalogue Wilo en ligne, disponible à l'adresse www.wilo.fr

Informations de commande, PN 16 1-230 V

Indice de rendement minimal MEI ≥ 0.70 ; matériaux : Hydraulique 1.4307 (AISI 304L), corps de pompe 1.4301 (AISI 304), type de joint : EPDM

Helix V	Bride de refoulement	Puissance nominale du moteur	Poids brut approx.	N° d'art. Garniture méca- nique standard	EUR
		P_2 kW	m kg		
202	DN 25	0,37	25,9	4234636	1.191,-
202-1	G 1	0,37	26	4234038	1.191,-
203	DN 25	0,37	26,3	4234599	1.259,-
203-1	G 1	0,37	27	4201339	1.260,-
204	DN 25	0,37	26,8	4234600	1.404,-
204-1	G 1	0,37	27	4234040	1.404,-
205	DN 25	0,55	27,7	4234601	1.475,-
205-1	G 1	0,55	32	4201343	1.477,-
206	DN 25	0,55	28,1	4234602	1.599,-
206-1/	G 1	0,55	32	4234042	1.599,-
207	DN 25	0,55	29,2	4234603	1.677,-
207-1	G 1	0,55	33	4201347	1.677,-
208	DN 25	0,75	31,2	4234604	1.837,-
208-1	G 1	0,75	38	4201349	1.835,-
209	DN 25	0,75	32,7	4234605	1.924,-
209-1	G 1	0,75	38	4234045	1.924,-
210	DN 25	0,75	33,1	4234606	2.082,-
210-1	G 1	0,75	39	4234046	2.082,-
211	DN 25	1,1	35,7	4234607	2.096,-
211-1	G 1	1,1	41	4201355	2.096,-
212	DN 25	1,1	36,1	4234608	2.264,-
212-1	G 1	1,1	44	4201357	2.264,-
213	DN 25	1,1	37	4234609	2.430,-
213-1	G 1	1,1	45	4234049	2.430,-
214	DN 25	1,1	37,1	4234610	2.593,-
214-1	G 1	1,1	45	4201360	2.590,-
216	DN 25	1,5	44,8	4234611	2.748,-
216-1	G 1	1,5	50	4234051	2.748,-
218	DN 25	1,5	45	4234612	3.260,-
218-1	G 1	1,5	51	4234052	3.260,-

☎ = contacter Wilo

Sous réserve de modifications techniques. Tous les prix s'entendent Hors Taxes, applicables au 1er juin 2022.

Groupe de prix : PG6

Informations de commande, PN 16

Indice de rendement minimal MEI ≥ 0.70 ; matériaux : Hydraulique 1.4307 (AISI 304L), corps de pompe 1.4301 (AISI 304), type de joint : EPDM

Helix V	Bride de refoulement	Puissance nominale du moteur	Poids brut approx.	N° d'art. Garniture mécanique standard	N° d'art. Garniture mécanique à cartouche		
		P_2 kW	m kg				
					EUR	EUR	
202	G 1	0,37	26	4201337	1.191,-	4161704	1.447,-
203	G 1	0,37	27	4201339	1.260,-	4161705	1.514,-
204	G 1	0,37	27	4201341	1.404,-	4161706	1.659,-
205	G 1	0,55	32	4201343	1.477,-	4161707	1.733,-
206	G 1	0,55	32	4201345	1.597,-	4161708	1.852,-
207	G 1	0,55	33	4201347	1.677,-	4161709	1.933,-
208	G 1	0,75	38	4201349	1.835,-	4161710	2.093,-
209	G 1	0,75	38	4201351	1.925,-	4161711	2.177,-
210	G 1	0,75	39	4201353	2.082,-	4161713	2.338,-
211	G 1	1,1	41	4201355	2.096,-	4161715	2.352,-
212	G 1	1,1	44	4201357	2.264,-	4161717	2.519,-
213	G 1	1,1	45	4201359	2.430,-	4161719	2.687,-
214	G 1	1,1	45	4201360	2.590,-	4161721	2.847,-
216	G 1	1,5	50	4201361	2.748,-	4161723	3.004,-
218	G 1	1,5	51	4201362	3.261,-	4161725	3.515,-
220	G 1	2,2	67	4201363	3.502,-	4161727	3.758,-

Groupe de prix : PG6

Informations de commande, PN 16 1-230 V

Indice de rendement minimal MEI ≥ 0.70 ; matériaux : Hydraulique 1.4307 (AISI 304L), corps de pompe 1.4301 (AISI 304), type de joint : EPDM

Helix V	Bride de refoulement	Puissance nominale du moteur	Poids brut approx.	N° d'art. Garniture mécanique standard	
		P_2 kW	m kg		
				EUR	
402	G 1	0,37	24,9	4234068	1.354,-
403	G 1	0,37	25,3	4234069	1.428,-
404	G 1	0,55	26,2	4234070	1.590,-
405	G 1	0,75	29,7	4234071	1.677,-
406	G 1	0,75	30,2	4234072	1.867,-
407	G 1	1,1	30,7	4234073	1.944,-
408	G 1	1,1	33,2	4234074	2.147,-
409	G 1	1,1	33,7	4234075	2.229,-
410	G 1	1,5	40,9	4234076	2.385,-
411	G 1	1,5	41,4	4234077	2.560,-
412	G 1	1,5	41,8	4234078	2.742,-

☎ = contacter Wilo

Sous réserve de modifications techniques. Tous les prix s'entendent Hors Taxes, applicables au 1er juin 2022.

Informations de commande, PN 16

Indice de rendement minimal MEI ≥ 0.70 ; matériaux : Hydraulique 1.4307 (AISI 304L), corps de pompe 1.4301 (AISI 304), type de joint : EPDM

Helix V	Bride de refoulement	Puissance nominale du moteur	Poids brut approx.	N° d'art. Garniture mécanique standard	N° d'art. Garniture mécanique à cartouche
		P_2 kW	m kg		
					EUR
402	G 1	0,37	26	4201364	1.351,-
403	G 1	0,37	26	4201366	1.431,-
404	G 1	0,55	28	4201369	1.591,-
405	G 1	0,75	35	4201372	1.677,-
406	G 1	0,75	36	4201374	1.868,-
407	G 1	1,1	38	4201377	1.944,-
408	G 1	1,1	38	4201380	2.149,-
409	G 1	1,1	39	4201382	2.230,-
410	G 1	1,5	44	4201385	2.387,-
411	G 1	1,5	44	4201388	2.562,-
412	G 1	1,5	47	4201390	2.742,-
413	G 1	2,2	50	4201392	2.897,-
414	G 1	2,2	50	4201393	3.004,-
416	G 1	2,2	51	4201395	3.165,-
418	G 1	2,2	52	4201397	3.320,-
420	G 1	3	76	4201399	3.482,-

Informations de commande, PN 16 1-230 V

Indice de rendement minimal MEI ≥ 0.70 ; matériaux : Hydraulique 1.4307 (AISI 304L), corps de pompe 1.4301 (AISI 304), type de joint : EPDM

Helix V	Bride de refoulement	Puissance nominale du moteur	Poids brut approx.	N° d'art. Garniture mécanique standard
		P_2 kW	m kg	
				EUR
601	G 1¼	0,37	25,7	4234090
602	G 1¼	0,55	26,7	4234091
603	G 1¼	0,55	27,3	4234092
604	G 1¼	0,75	31,9	4234093
605	G 1¼	1,1	34,1	4234094
606	G 1¼	1,1	34,3	4234095
607	G 1¼	1,5	41,5	4234096
608	G 1¼	1,5	42,3	4234097

Groupe de prix : PG6

Informations de commande, PN 16

Indice de rendement minimal MEI ≥ 0.70 ; matériaux : Hydraulique 1.4307 (AISI 304L), corps de pompe 1.4301 (AISI 304), type de joint : EPDM

Helix V	Bride de refoulement	Puissance nominale du moteur	Poids brut approx.	N° d'art. Garniture mécanique standard	N° d'art. Garniture mécanique à cartouche
		P_2 kW	m kg		
					EUR
601	G 1¼	0,37	26	-	4156030
602	G 1¼	0,55	28	4201400	4156031
603	G 1¼	0,55	29	4201402	4156032
604	G 1¼	0,75	34	4201405	4156033
605	G 1¼	1,1	39	4201408	4156034
606	G 1¼	1,1	40	4201411	4156035
607	G 1¼	1,5	45	4201414	4156036
608	G 1¼	1,5	48	4201417	4156038
609	G 1¼	2,2	51	4201420	4156040
610	G 1¼	2,2	51	4201423	4156042
611	G 1¼	2,2	53	4201426	4156044
612	G 1¼	3	77	4201428	4156046
613	G 1¼	3	78	4201430	4156048
614	G 1¼	3	78	4201432	4156050
615	G 1¼	3	80	4201434	4156052
616	G 1¼	4	77	4201436	4156054

Groupe de prix : PG6

Informations de commande, PN 16 1-230 V

Indice de rendement minimal MEI ≥ 0.70 ; matériaux : Hydraulique 1.4307 (AISI 304L), corps de pompe 1.4301 (AISI 304), type de joint : EPDM

Helix V	Bride de refoulement	Puissance nominale du moteur	Poids brut approx.	N° d'art. Garniture mécanique standard
		P_2 kW	m kg	
				EUR
1001	G 1½	0,55	31,5	4234106
1002	G 1½	0,75	31,6	4234107
1003	G 1½	1,1	34,6	4234108
1004	G 1½	1,5	44,3	4234109

Informations de commande, PN 16							
Indice de rendement minimal MEI ≥ 0.70 ; matériaux : Hydraulique 1.4307 (AISI 304L), corps de pompe 1.4301 (AISI 304), type de joint : EPDM							
Helix V	Bride de refoulement	Puissance nominale du moteur	Poids brut approx.	N° d'art. Garniture mécanique standard	N° d'art. Garniture mécanique à cartouche		
		P_2 kW	m kg			EUR	EUR
1001	G 1½	0,55	30	-	-	4150540	1.901,-
1002	G 1½	0,75	35	4201281	1.775,-	4150541	2.030,-
1003	G 1½	1,1	40	4201284	1.926,-	4150542	2.179,-
1004	G 1½	1,5	46	4201287	2.186,-	4150543	2.440,-
1005	G 1½	2,2	48	4201290	2.496,-	4150544	2.752,-
1006	G 1½	2,2	49	4201293	2.651,-	4150546	2.906,-
1007	G 1½	3	60	4201296	3.118,-	4150548	3.373,-
1008	G 1½	3	61	4201299	3.268,-	4150550	3.526,-
1009	G 1½	4	72	4201302	3.568,-	4150552	3.823,-
1010	G 1½	4	76	4201304	3.757,-	4150554	4.011,-
1011	G 1½	4	77	4201306	4.044,-	4150556	4.302,-
1012	G 1½	5,5	92	4201308	4.680,-	4150558	4.932,-
1013	G 1½	5,5	93	4201310	5.420,-	4150560	5.677,-

Informations de commande, PN 16							
Indice de rendement minimal MEI ≥ 0,50 ; matériaux : Hydraulique 1.4307 (AISI 304L), corps de pompe 1.4301 (AISI 304), type de joint : EPDM							
Helix V	Bride de refoulement	Puissance nominale du moteur	Poids brut approx.	N° d'art. Garniture mécanique standard	N° d'art. Garniture mécanique à cartouche		
		P_2 kW	m kg			EUR	EUR
1601	G 2	0,75	41	-	-	4141144	1.897,-
1602	G 2	1,5	47	4201313	2.104,-	4141145	2.360,-
1603	G 2	2,2	49	4201316	2.219,-	4141146	2.475,-
1604	G 2	3	60	4201321	2.725,-	4141147	2.979,-
1605	G 2	4	61	4201325	3.155,-	4141148	3.413,-
1606	G 2	4	72	4201328	3.581,-	4141150	3.837,-
1607	G 2	5,5	88	4201331	4.125,-	4141152	4.382,-
1608	G 2	5,5	92	4201334	4.549,-	4141154	4.805,-
1609	G 2	7,5	92	-	-	4141176	5.285,-
1609 FF240	G 2	7,5	100	-	-	4182514	5.285,-
1610	G 2	7,5	94	-	-	4141177	5.810,-
1610 FF240	G 2	7,5	102	-	-	4182515	5.810,-
1611	G 2	7,5	95	-	-	4141178	6.712,-
1611 FF240	G 2	7,5	103	-	-	4182516	6.712,-

Groupe de prix : PG6

Informations de commande, PN 16

Indice de rendement minimal MEI ≥ 0.70 ; matériaux : Hydraulique 1.4307 (AISI 304L), corps de pompe 1.4301 (AISI 304), type de joint : EPDM

Helix V	Bride de refoulement	Puissance nominale du moteur	Poids brut approx.	N° d'art.	
		P_2 kW	m kg		EUR
2201	DN 50	1,5	75	4246574	2.813,-
2202	DN 50	3	84	4246575	3.759,-
2203	DN 50	4	91	4246609	4.794,-
2204	DN 50	5,5	102	4246582	4.892,-
2205	DN 50	7,5	120	4246585	5.415,-
2206	DN 50	7,5	121	4246590	5.891,-
2207	DN 50	9	143	4246594	6.685,-
2208	DN 50	11	151	4246597	7.784,-

Groupe de prix : PG6

Informations de commande, PN 16

Indice de rendement minimal MEI ≥ 0.70 ; matériaux : Hydraulique 1.4404 (AISI 316L), corps de pompe 1.4409 (AISI 316L), type de joint : FKM

Helix V	Bride de refoulement	Puissance nominale du moteur	Poids brut approx.	N° d'art. Garniture mécanique à cartouche	
		P_2 kW	m kg		EUR
2201	DN 50	1,5	77	4139774	3.666,-
2202	DN 50	3	92	4139775	4.492,-
2203	DN 50	4	95	4139776	5.042,-
2204	DN 50	5,5	112	4139777	6.358,-
2205	DN 50	7,5	124	4139779	7.034,-
2206	DN 50	7,5	126	4139781	7.658,-
2207	DN 50	9	149	4139783	8.689,-
2208	DN 50	11	171	4139785	10.123,-

Groupe de prix : PG6

Informations de commande, PN 16

Indice de rendement minimal MEI ≥ 0.70 ; matériaux : Corps de pompe monobloc EN-GJL-250, revêtement KTL, hydraulique 1.4307 (AISI 304L)

Helix V	Bride de refoulement	Puissance nominale du moteur	Poids brut approx.	N° d'art. Garniture mécanique standard	
		P_2 kW	m kg		EUR
2202	DN 50	3	78	4183363	3.384,-
2203	DN 50	4	81	4183364	4.319,-
2204	DN 50	5,5	95	4183365	4.403,-
2205	DN 50	7,5	105	4183366	4.870,-
2206	DN 50	7,5	106	4183367	5.300,-
2207	DN 50	9	132	4183368	6.017,-
2208	DN 50	11	139	4183369	7.006,-

Groupe de prix : PG6

Informations de commande, PN 16

Indice de rendement minimal MEI ≥ 0.70 ; matériaux : Hydraulique 1.4307 (AISI 304L), corps de pompe 1.4301 (AISI 304), type de joint : EPDM

Helix V	Bride de refoulement	Puissance nominale du moteur	Poids brut approx.	N° d'art.	
		P_2 kW	m kg		EUR
3601	DN 65	2,2	79	4246659	3.374,-
3602	DN 65	5,5	103	4246663	3.982,-
3603	DN 65	7,5	122	4246671	6.790,-
3605	DN 65	15	201	4246683	10.053,-
3606	DN 65	15	229	4246687	11.596,-

Groupe de prix : PG6

Informations de commande, PN 16

Indice de rendement minimal MEI ≥ 0.70 ; matériaux : Hydraulique 1.4404 (AISI 316L), corps de pompe 1.4409 (AISI 316L), type de joint : FKM

Helix V	Bride de refoulement	Puissance nominale du moteur	Poids brut approx.	N° d'art. Garniture mécanique à cartouche	
		P_2 kW	m kg		EUR
3601/1	DN 65	2,2	87	4150744	5.012,-
3601	DN 65	3	100	4150745	5.237,-
3602/2	DN 65	4	104	4150746	5.692,-
3602	DN 65	5,5	117	4150748	7.399,-
3602/1	DN 65	5,5	117	4150747	7.172,-
3603/1	DN 65	7,5	135	4150751	9.142,-
3603/2	DN 65	7,5	135	4150749	8.423,-
3603	DN 65	9	156	4150753	10.011,-
3604	DN 65	11	180	4150757	11.946,-
3604/2	DN 65	11	180	4150755	11.344,-
3605	DN 65	15	220	4150761	13.725,-
3605/2	DN 65	15	220	4150759	13.075,-
3606/2	DN 65	15	252	4150763	15.075,-
3606	DN 65	18,5	247	4150765	17.361,-

Groupe de prix : PG6

Informations de commande, PN 16

Indice de rendement minimal MEI ≥ 0.70 ; matériaux : Corps de pompe monobloc EN-GJL-250, revêtement KTL, hydraulique 1.4307 (AISI 304L)

Helix V	Bride de refoulement	Puissance nominale du moteur	Poids brut approx.	N° d'art. Garniture mécanique standard	N° d'art. Garniture mécanique à cartouche		
		P_2 kW	m kg			EUR	EUR
3602/2	DN 65	4	85	4183402	-	3.585,-	-
3602	DN 65	5,5	93	4183403	-	5.118,-	-
3603/1	DN 65	7,5	108	4183404	-	5.831,-	-
3603	DN 65	9	129	4183405	-	6.927,-	-
3604	DN 65	11	144	4183407	-	8.272,-	-
3604/2	DN 65	11	144	4183406	-	7.854,-	-
3605	DN 65	15	218	-	4183409	-	9.347,-
3605/2	DN 65	15	218	-	4183408	-	9.047,-
3606/2	DN 65	15	232	-	4183410	-	10.436,-

☎ = contacter Wilo

Sous réserve de modifications techniques. Tous les prix s'entendent Hors Taxes, applicables au 1er juin 2022.

Groupe de prix : PG6

Informations de commande, PN 16

Indice de rendement minimal MEI ≥ 0.70 ; matériaux : Corps de pompe monobloc EN-GJL-250, revêtement KTL, hydraulique 1.4307 (AISI 304L)

Helix V	Bride de refoulement	Puissance nominale du moteur	Poids brut approx.	N° d'art. Garniture mécanique standard	N° d'art. Garniture mécanique à cartouche
		P_2 kW	m kg		
				EUR	EUR
3606	DN 65	18,5	234	-	4183411 12.016,-

Groupe de prix : PG6

Informations de commande, PN 16

Indice de rendement minimal MEI ≥ 0.70 ; matériaux : Hydraulique 1.4307 (AISI 304L), corps de pompe 1.4301 (AISI 304), type de joint : EPDM

Helix V	Bride de refoulement	Puissance nominale du moteur	Poids brut approx.	N° d'art.
		P_2 kW	m kg	
				EUR
5201	DN 80	3	89	4246762 3.792,-
5202	DN 80	5,5	106	4246766 5.853,-
5203	DN 80	11	158	4246776 8.019,-
5204	DN 80	15	234	4249582 10.481,-
5205	DN 80	18,5	242	4246783 12.718,-
5206	DN 80	22	262	4246787 16.255,-

Groupe de prix : PG6

Informations de commande, PN 16

Indice de rendement minimal MEI ≥ 0.70 ; matériaux : Hydraulique 1.4404 (AISI 316L), corps de pompe 1.4409 (AISI 316L), type de joint : FKM

Helix V	Bride de refoulement	Puissance nominale du moteur	Poids brut approx.	N° d'art. Garniture mécanique à cartouche
		P_2 kW	m kg	
				EUR
5201/1	DN 80	3	112	4150900 5.617,-
5201	DN 80	4	107	4150901 6.636,-
5202/2	DN 80	5,5	133	4150902 7.658,-
5202	DN 80	7,5	144	4150903 8.680,-
5203	DN 80	11	191	4150905 10.381,-
5203/2	DN 80	11	191	4150904 10.041,-
5204	DN 80	15	260	4150907 12.424,-
5204/2	DN 80	15	260	4150906 11.403,-
5205	DN 80	18,5	262	4150909 17.460,-
5205/2	DN 80	18,5	262	4150908 16.675,-
5206/2	DN 80	22	279	4150916 21.302,-

Groupe de prix : PG6

Informations de commande, PN 16

Indice de rendement minimal MEI ≥ 0.70 ; matériaux : Corps de pompe monobloc EN-GJL-250, revêtement KTL, hydraulique 1.4307 (AISI 304L)

Helix V	Bride de refoulement	Puissance nominale du moteur	Poids brut approx.	N° d'art. Garniture mécanique standard	N° d'art. Garniture mécanique à cartouche
		P_2 kW	m kg		
					EUR
5202/2	DN 80	5,5	107	4183428	5.267,-
5202	DN 80	7,5	115	4183429	5.698,-
5203	DN 80	11	147	4183431	7.641,-
5203/2	DN 80	11	147	4183430	7.215,-
5204	DN 80	15	238	-	4183433
5204/2	DN 80	15	238	-	4183432
5205	DN 80	18,5	244	-	4183435
5205/2	DN 80	18,5	244	-	4183434
5206/2	DN 80	22	265	-	4183450

Groupe de prix : PG6

Informations de commande, PN 25 1-230V

Indice de rendement minimal MEI ≥ 0.70 ; matériaux : Hydraulique 1.4307 (AISI 304L), corps de pompe 1.4301 (AISI 304), type de joint : EPDM

Helix V	Bride de refoulement	Puissance nominale du moteur	Poids brut approx.	N° d'art. Garniture mécanique standard
		P_2 kW	m kg	
				EUR
202	DN 25	0,37	25,9	4234636
203	DN 25	0,37	26,3	4234599
204	DN 25	0,37	26,8	4234600
205	DN 25	0,55	27,7	4234601
206	DN 25	0,55	28,1	4234602
207	DN 25	0,55	29,2	4234603
208	DN 25	0,75	31,2	4234604
209	DN 25	0,75	32,7	4234605
210	DN 25	0,75	33,1	4234606
211	DN 25	1,1	35,7	4234607
212	DN 25	1,1	36,1	4234608
213	DN 25	1,1	37	4234609
214	DN 25	1,1	37,1	4234610
216	DN 25	1,5	44,8	4234611
218	DN 25	1,5	45	4234612

Groupe de prix : PG6

Informations de commande, PN 25

Indice de rendement minimal MEI ≥ 0.70 ; matériaux : Hydraulique 1.4307 (AISI 304L), corps de pompe 1.4301 (AISI 304), type de joint : EPDM

Helix V	Bride de refoulement	Puissance nominale du moteur	Poids brut approx.	N° d'art. Garniture mécanique à cartouche
		P_2 kW	m kg	
				EUR
209	DN 25	0,75	40	4161712
210	DN 25	0,75	41	4161714
211	DN 25	1,1	43	4161716
212	DN 25	1,1	46	4161718

☎ = contacter Wilo

Sous réserve de modifications techniques. Tous les prix s'entendent Hors Taxes, applicables au 1er juin 2022.

Groupe de prix : PG6

Informations de commande, PN 25

Indice de rendement minimal MEI ≥ 0.70 ; matériaux : Hydraulique 1.4307 (AISI 304L), corps de pompe 1.4301 (AISI 304), type de joint : EPDM

Helix V	Bride de refoulement	Puissance nominale du moteur	Poids brut approx.	N° d'art. Garniture mécanique à cartouche	
		P_2 kW	m kg		EUR
213	DN 25	1,1	47	4161720	2.687,-
214	DN 25	1,1	47	4161722	2.847,-
216	DN 25	1,5	52	4161724	3.004,-
218	DN 25	1,5	53	4161726	3.515,-
220	DN 25	2,2	69	4161728	3.758,-
222	DN 25	2,2	71	4161729	4.236,-
224	DN 25	2,2	72	4161730	4.481,-
226	DN 25	2,2	73	4161731	4.481,-
229	DN 25	2,2	75	4161732	4.716,-
231	DN 25	3	85	4161733	5.017,-
233	DN 25	3	114	4161734	5.088,-

Groupe de prix : PG6

Informations de commande, PN 25

Indice de rendement minimal MEI ≥ 0.70 ; matériaux : Hydraulique 1.4404 (AISI 316L), corps de pompe 1.4409 (AISI 316L), type de joint : FKM

Helix V	Bride de refoulement	Puissance nominale du moteur	Poids brut approx.	N° d'art. Garniture mécanique à cartouche	
		P_2 kW	m kg		EUR
202	DN 25	0,37	27	4161735	1.768,-
203	DN 25	0,37	28	4161736	1.925,-
204	DN 25	0,37	28	4161737	2.017,-
205	DN 25	0,55	33	4161738	2.169,-
206	DN 25	0,55	33	4161739	2.248,-
207	DN 25	0,55	34	4161740	2.395,-
208	DN 25	0,75	40	4161741	2.579,-
209	DN 25	0,75	40	4161742	2.668,-
210	DN 25	0,75	41	4161743	2.858,-
211	DN 25	1,1	43	4161744	2.956,-
212	DN 25	1,1	46	4161745	3.057,-
213	DN 25	1,1	47	4161746	3.244,-
214	DN 25	1,1	47	4161747	3.419,-
216	DN 25	1,5	52	4161748	3.604,-
218	DN 25	1,5	53	4161749	4.183,-
220	DN 25	2,2	69	4161750	4.458,-
222	DN 25	2,2	71	4161751	4.998,-
224	DN 25	2,2	72	4161752	5.268,-
226	DN 25	2,2	73	4161753	5.424,-
229	DN 25	2,2	75	4161754	5.646,-
231	DN 25	3	85	4161755	5.803,-
233	DN 25	3	114	4161756	6.057,-

☎ = contacter Wilo

Sous réserve de modifications techniques. Tous les prix s'entendent Hors Taxes, applicables au 1er juin 2022.

Groupe de prix : PG6

Informations de commande, PN 25 1-230V

Indice de rendement minimal MEI ≥ 0.70 ; matériaux : Hydraulique 1.4307 (AISI 304L), corps de pompe 1.4301 (AISI 304), type de joint : EPDM

Helix V	Bride de refoulement	Puissance nominale du moteur	Poids brut approx.	N° d'art. Garniture mécanique standard	
		P_2 kW	m kg		EUR
402	DN 25	0,37	25,9	4234613	1.354,-
403	DN 25	0,37	26,4	4234614	1.428,-
404	DN 25	0,55	27,7	4234615	1.590,-
405	DN 25	0,75	30,7	4234616	1.677,-
406	DN 25	0,75	31,2	4234617	1.867,-
407	DN 25	1,1	31,7	4234618	1.944,-
408	DN 25	1,1	34,2	4234619	2.147,-
409	DN 25	1,1	34,7	4234620	2.229,-
410	DN 25	1,5	41,9	4234621	2.385,-
411	DN 25	1,5	42,8	4234622	2.560,-
412	DN 25	1,5	43,2	4234623	2.742,-

Groupe de prix : PG6

Informations de commande, PN 25

Indice de rendement minimal MEI ≥ 0.70 ; matériaux : Hydraulique 1.4307 (AISI 304L), corps de pompe 1.4301 (AISI 304), type de joint : EPDM

Helix V	Bride de refoulement	Puissance nominale du moteur	Poids brut approx.	N° d'art. Garniture mécanique à cartouche	
		P_2 kW	m kg		EUR
403	DN 25	0,37	27	4193998	1.925,-
408	DN 25	1,1	41	4160525	2.404,-
409	DN 25	1,1	41	4160527	2.488,-
410	DN 25	1,5	46	4160529	2.643,-
411	DN 25	1,5	46	4160531	2.817,-
412	DN 25	1,5	49	4160533	2.996,-
413	DN 25	2,2	52	4160535	3.152,-
414	DN 25	2,2	52	4160537	3.258,-
416	DN 25	2,2	53	4160539	3.419,-
418	DN 25	2,2	54	4160541	3.738,-
420	DN 25	3	78	4160543	3.896,-
422	DN 25	3	79	4193310	4.098,-
424	DN 25	3	80	4160545	4.262,-
426	DN 25	4	75	4160546	4.763,-
429	DN 25	4	76	4160547	4.929,-
431	DN 25	4	108	4160548	4.988,-

☎ = contacter Wilo

Sous réserve de modifications techniques. Tous les prix s'entendent Hors Taxes, applicables au 1er juin 2022.

Groupe de prix : PG6

Informations de commande, PN 25

Indice de rendement minimal MEI ≥ 0.70 ; matériaux : Hydraulique 1.4404 (AISI 316L), corps de pompe 1.4409 (AISI 316L), type de joint : FKM

Helix V	Bride de refoulement	Puissance nominale du moteur	Poids brut approx.	N° d'art. Garniture mécanique à cartouche	
		P_2 kW	m kg		EUR
402	DN 25	0,37	27	4160549	1.845,-
404	DN 25	0,55	29	4160551	2.087,-
405	DN 25	0,75	36	4160552	2.169,-
406	DN 25	0,75	37	4160553	2.310,-
407	DN 25	1,1	39	4160554	2.395,-
408	DN 25	1,1	41	4160555	2.579,-
409	DN 25	1,1	41	4160556	2.668,-
410	DN 25	1,5	46	4160557	2.858,-
411	DN 25	1,5	46	4160558	2.956,-
412	DN 25	1,5	49	4160559	3.057,-
413	DN 25	2,2	52	4160560	3.244,-
414	DN 25	2,2	52	4160561	3.419,-
416	DN 25	2,2	53	4160562	3.604,-
418	DN 25	2,2	54	4160563	4.183,-
420	DN 25	3	78	4160564	4.458,-
422	DN 25	3	79	4160565	4.998,-
424	DN 25	3	80	4160566	4.929,-
426	DN 25	4	75	4160567	5.424,-
429	DN 25	4	107	4160568	5.646,-
431	DN 25	4	108	4160569	5.803,-

Groupe de prix : PG6

Informations de commande, PN 25 1-230V

Indice de rendement minimal MEI ≥ 0.70 ; matériaux : Hydraulique 1.4307 (AISI 304L), corps de pompe 1.4301 (AISI 304), type de joint : EPDM

Helix V	Bride de refoulement	Puissance nominale du moteur	Poids brut approx.	N° d'art. Garniture mécanique standard	
		P_2 kW	m kg		EUR
601	DN 32	0,37	26,7	4234624	1.423,-
602	DN 32	0,55	27	4234625	1.560,-
603	DN 32	0,55	28,3	4234626	1.639,-
604	DN 32	0,75	33,9	4234627	1.846,-
605	DN 32	1,1	34,3	4234628	2.004,-
606	DN 32	1,1	35,1	4234629	2.087,-
607	DN 32	1,5	42,5	4234630	2.449,-
608	DN 32	1,5	43,4	4234631	2.788,-

☎ = contacter Wilo

Sous réserve de modifications techniques. Tous les prix s'entendent Hors Taxes, applicables au 1er juin 2022.

Groupe de prix : PG6

Informations de commande, PN 25

Indice de rendement minimal MEI ≥ 0.70 ; matériaux : Hydraulique 1.4307 (AISI 304L), corps de pompe 1.4301 (AISI 304), type de joint : EPDM

Helix V	Bride de refoulement	Puissance nominale du moteur	Poids brut approx.	N° d'art. Garniture mécanique à cartouche	
		P_2 kW	m kg		EUR
607	DN 32	1,5	49	4156037	2.704,-
608	DN 32	1,5	50	4156039	3.047,-
609	DN 32	2,2	53	4156041	3.122,-
610	DN 32	2,2	53	4156043	3.205,-
611	DN 32	2,2	68	4156045	3.281,-
612	DN 32	3	79	4156047	3.441,-
613	DN 32	3	80	4156049	3.628,-
614	DN 32	3	80	4156051	3.817,-
615	DN 32	3	82	4156053	3.975,-
616	DN 32	4	79	4156055	4.098,-
618	DN 32	4	81	4156056	4.262,-
620	DN 32	4	110	4156057	4.415,-
621	DN 32	5,5	126	4156058	4.661,-
623	DN 32	5,5	127	4156059	5.121,-
625	DN 32	5,5	128	4156060	5.285,-
627	DN 32	5,5	131	4156061	5.608,-

Groupe de prix : PG6

Informations de commande, PN 25

Indice de rendement minimal MEI ≥ 0.70 ; matériaux : Hydraulique 1.4404 (AISI 316L), corps de pompe 1.4409 (AISI 316L), type de joint : FKM

Helix V	Bride de refoulement	Puissance nominale du moteur	Poids brut approx.	N° d'art. Garniture mécanique à cartouche	
		P_2 kW	m kg		EUR
601	DN 32	0,37	27	4156062	2.011,-
602	DN 32	0,55	29	4156063	2.086,-
603	DN 32	0,55	32	4156064	2.276,-
604	DN 32	0,75	38	4156065	2.415,-
605	DN 32	1,1	40	4156066	2.514,-
606	DN 32	1,1	41	4156067	2.744,-
607	DN 32	1,5	49	4156068	2.992,-
608	DN 32	1,5	50	4156069	3.182,-
609	DN 32	2,2	53	4156070	3.479,-
610	DN 32	2,2	53	4156071	3.722,-
611	DN 32	2,2	68	4156072	3.942,-
612	DN 32	3	79	4156073	4.104,-
613	DN 32	3	80	4156074	4.339,-
614	DN 32	3	80	4156075	4.367,-
615	DN 32	3	82	4156076	4.505,-
616	DN 32	4	79	4156077	4.916,-
618	DN 32	4	81	4156078	5.118,-
620	DN 32	4	110	4156079	5.367,-
621	DN 32	5,5	126	4156080	5.687,-
623	DN 32	5,5	127	4156081	6.057,-

☎ = contacter Wilo

Sous réserve de modifications techniques. Tous les prix s'entendent Hors Taxes, applicables au 1er juin 2022.

Groupe de prix : PG6

Informations de commande, PN 25

Indice de rendement minimal MEI ≥ 0.70 ; matériaux : Hydraulique 1.4404 (AISI 316L), corps de pompe 1.4409 (AISI 316L), type de joint : FKM

Helix V	Bride de refoulement	Puissance nominale du moteur	Poids brut approx.	N° d'art. Garniture mécanique à cartouche	
		P_2 kW	m kg		EUR
625	DN 32	5,5	128	4156082	6.228,-
627	DN 32	5,5	131	4156083	6.505,-

Groupe de prix : PG6

Informations de commande, PN 25 1-230V

Indice de rendement minimal MEI ≥ 0.70 ; matériaux : Hydraulique 1.4307 (AISI 304L), corps de pompe 1.4301 (AISI 304), type de joint : EPDM

Helix V	Bride de refoulement	Puissance nominale du moteur	Poids brut approx.	N° d'art. Garniture mécanique standard	
		P_2 kW	m kg		EUR
1001	DN 40	0,55	32	4234632	1.619,-
1002	DN 40	0,75	32,6	4234633	1.775,-
1003	DN 40	1,1	36,6	4234634	1.925,-
1004	DN 40	1,5	45,2	4234635	2.185,-

Groupe de prix : PG6

Informations de commande, PN 25

Indice de rendement minimal MEI ≥ 0.70 ; matériaux : Hydraulique 1.4307 (AISI 304L), corps de pompe 1.4301 (AISI 304), type de joint : EPDM

Helix V	Bride de refoulement	Puissance nominale du moteur	Poids brut approx.	N° d'art. Garniture mécanique à cartouche	
		P_2 kW	m kg		EUR
1005	DN 40	2,2	48	4150545	3.104,-
1006	DN 40	2,2	49	4150547	3.264,-
1007	DN 40	3	60	4150549	3.754,-
1008	DN 40	3	61	4150551	3.918,-
1009	DN 40	4	72	4150553	4.228,-
1010	DN 40	4	76	4150555	4.423,-
1011	DN 40	4	77	4150557	4.730,-
1012	DN 40	5,5	92	4150559	5.256,-
1013	DN 40	5,5	93	4150561	6.140,-
1015	DN 40	5,5	95	4150563	6.280,-
1017	DN 40	7,5	123	4150565	6.557,-
1019	DN 40	7,5	125	4150567	6.938,-
1021	DN 40	7,5	127	4150569	7.487,-

Groupe de prix : PG6

Informations de commande, PN 25

Indice de rendement minimal MEI ≥ 0.70 ; matériaux : Hydraulique 1.4404 (AISI 316L), corps de pompe 1.4409 (AISI 316L), type de joint : FKM

Helix V	Bride de refoulement	Puissance nominale du moteur	Poids brut approx.	N° d'art. Garniture mécanique à cartouche	
		P_2 kW	m kg		EUR
1001	DN 40	0,55	30	4150572	2.590,-
1002	DN 40	0,75	35	4150573	2.774,-
1003	DN 40	1,1	40	4150574	2.947,-
1004	DN 40	1,5	46	4150575	3.329,-
1005	DN 40	2,2	48	4150576	3.728,-
1006	DN 40	2,2	49	4150577	4.036,-
1007	DN 40	3	60	4150580	4.513,-
1008	DN 40	3	61	4150581	4.753,-
1009	DN 40	4	72	4150582	5.002,-
1010	DN 40	4	76	4150583	5.250,-
1011	DN 40	4	77	4150584	5.409,-
1012	DN 40	5,5	92	4150585	5.947,-
1013	DN 40	5,5	93	4150586	6.572,-
1015	DN 40	5,5	95	4150588	7.228,-
1017	DN 40	7,5	123	4150590	7.586,-
1019	DN 40	7,5	125	4150592	8.028,-
1021	DN 40	7,5	127	4150594	8.548,-

Groupe de prix : PG6

Informations de commande, PN 25

Indice de rendement minimal MEI ≥ 0.70 ; matériaux : Hydraulique 1.4307 (AISI 304L), corps de pompe 1.4301 (AISI 304), type de joint : EPDM

Helix V	Bride de refoulement	Puissance nominale du moteur	Poids brut approx.	N° d'art. Garniture mécanique à cartouche	
		P_2 kW	m kg		EUR
1605	DN 50	4	61	4141149	3.705,-
1606	DN 50	4	72	4141151	4.147,-
1607	DN 50	5,5	88	4141153	4.542,-
1608	DN 50	5,5	92	4141155	4.976,-
1609	DN 50	7,5	92	4141157	5.472,-
1610	DN 50	7,5	94	4141159	6.003,-
1611	DN 50	7,5	95	4141161	6.915,-
1612	DN 50	9	179	4141162	8.037,-
1613	DN 50	9	182	4141163	8.267,-
1616	DN 50	11	184	4141166	8.647,-

☎ = contacter Wilo

Sous réserve de modifications techniques. Tous les prix s'entendent Hors Taxes, applicables au 1er juin 2022.

Groupe de prix : PG6

Informations de commande, PN 25

Indice de rendement minimal MEI ≥ 0,50 ; matériaux : Hydraulique 1.4307 (AISI 304L), corps de pompe 1.4301 (AISI 304), type de joint : EPDM

Helix V	Bride de refoulement	Puissance nominale du moteur	Poids brut approx.	N° d'art. Garniture mécanique à cartouche	
		P_2 kW	m kg		EUR
1605	DN 50	4	61	4141149	3.705,-
1606	DN 50	4	72	4141151	4.147,-
1607	DN 50	5,5	88	4141153	4.542,-
1608	DN 50	5,5	92	4141155	4.976,-
1609	DN 50	7,5	92	4141157	5.472,-
1610	DN 50	7,5	94	4141159	6.003,-
1611	DN 50	7,5	95	4141161	6.915,-
1612	DN 50	9	179	4141162	8.037,-
1613	DN 50	9	182	4141163	8.267,-
1616	DN 50	11	184	4141166	8.647,-

Groupe de prix : PG6

Informations de commande, PN 25

Indice de rendement minimal MEI ≥ 0,50 ; matériaux : Hydraulique 1.4404 (AISI 316L), corps de pompe 1.4409 (AISI 316L), type de joint : FKM

Helix V	Bride de refoulement	Puissance nominale du moteur	Poids brut approx.	N° d'art. Garniture mécanique à cartouche	
		P_2 kW	m kg		EUR
1601	DN 50	0,75	41	4150660	2.562,-
1602	DN 50	1,5	47	4150661	3.182,-
1603	DN 50	2,2	49	4150662	3.344,-
1604	DN 50	3	56	4150663	4.019,-
1605	DN 50	4	61	4150664	4.601,-
1606	DN 50	4	72	4150665	5.024,-
1607	DN 50	5,5	88	4150666	5.918,-
1608	DN 50	5,5	92	4150667	6.077,-
1609	DN 50	7,5	92	4150668	7.138,-
1610	DN 50	7,5	94	4150669	7.524,-
1611	DN 50	7,5	95	4150670	8.083,-
1612	DN 50	9	179	4150671	8.733,-
1613	DN 50	9	182	4150672	9.125,-
1616	DN 50	11	184	4150673	9.618,-

Groupe de prix : PG6

Informations de commande, PN 25

Indice de rendement minimal MEI ≥ 0,70 ; matériaux : Hydraulique 1.4404 (AISI 316L), corps de pompe 1.4409 (AISI 316L), type de joint : FKM

Helix V	Bride de refoulement	Puissance nominale du moteur	Poids brut approx.	N° d'art. Garniture mécanique à cartouche	
		P_2 kW	m kg		EUR
2204	DN 25	5,5	112	4139778	6.676,-
2205	DN 25	7,5	124	4139780	7.388,-
2206	DN 25	7,5	126	4139782	8.037,-
2207	DN 25	9	149	4139784	9.122,-

☎ = contacter Wilo

Sous réserve de modifications techniques. Tous les prix s'entendent Hors Taxes, applicables au 1er juin 2022.

Groupe de prix : PG6

Informations de commande, PN 25					
Indice de rendement minimal MEI ≥ 0.70 ; matériaux : Hydraulique 1.4404 (AISI 316L), corps de pompe 1.4409 (AISI 316L), type de joint : FKM					
Helix V	Bride de refoulement	Puissance nominale du moteur	Poids brut approx.	N° d'art.	
		P_2 kW	m kg	Garniture mécanique à cartouche	EUR
2208	DN 25	11	171	4139786	10.626,-
2209	DN 25	11	173	4139787	11.103,-
2210	DN 25	15	234	4139788	12.246,-
2211	DN 25	15	236	4139789	12.587,-
2212	DN 25	15	238	4139790	12.926,-
2213	DN 25	18,5	242	4139791	14.799,-

Groupe de prix : PG6

Informations de commande, PN 25					
Indice de rendement minimal MEI ≥ 0.70 ; matériaux : Hydraulique 1.4307 (AISI 304L), corps de pompe 1.4301 (AISI 304), type de joint : EPDM					
Helix V	Bride de refoulement	Puissance nominale du moteur	Poids brut approx.	N° d'art.	
		P_2 kW	m kg		EUR
2208	DN 50	11	152	4246622	8.175,-
2209	DN 50	11	153	4246600	8.791,-
2210	DN 50	15	228	4246602	10.398,-
2211	DN 50	15	230	4246603	11.083,-
2212	DN 50	15	232	4246604	11.987,-
2213	DN 50	18,5	236	4246605	12.857,-

Groupe de prix : PG6

Informations de commande, PN 25					
Indice de rendement minimal MEI ≥ 0.70 ; matériaux : Hydraulique 1.4307 (AISI 304L), corps de pompe 1.4301 (AISI 304), type de joint : EPDM					
Helix V	Bride de refoulement	Puissance nominale du moteur	Poids brut approx.	N° d'art.	
		P_2 kW	m kg		EUR
3606	DN 65	15	229	4246760	13.462,-
3607	DN 65	18,5	237	4246693	14.487,-
3608	DN 65	22	257	4246696	16.387,-
3609	DN 65	30	313	4246698	18.498,-
3610	DN 65	30	316	4246699	20.054,-

Groupe de prix : PG6

Informations de commande, PN 25					
Indice de rendement minimal MEI ≥ 0.70 ; matériaux : Hydraulique 1.4404 (AISI 316L), corps de pompe 1.4409 (AISI 316L), type de joint : FKM					
Helix V	Bride de refoulement	Puissance nominale du moteur	Poids brut approx.	N° d'art.	
		P_2 kW	m kg	Garniture mécanique à cartouche	EUR
3603/1	DN 65	7,5	135	4150752	9.497,-
3603/2	DN 65	7,5	135	4150750	9.253,-
3603	DN 65	9	156	4150754	10.239,-
3604	DN 65	11	180	4150758	12.607,-
3604/2	DN 65	11	180	4150756	11.462,-

☎ = contacter Wilo

Sous réserve de modifications techniques. Tous les prix s'entendent Hors Taxes, applicables au 1er juin 2022.

Groupe de prix : PG6

Informations de commande, PN 25

Indice de rendement minimal MEI ≥ 0.70 ; matériaux : Hydraulique 1.4404 (AISI 316L), corps de pompe 1.4409 (AISI 316L), type de joint : FKM

Helix V	Bride de refoulement	Puissance nominale du moteur	Poids brut approx.	N° d'art. Garniture mécanique à cartouche	
		P_2 kW	m kg		EUR
3605	DN 65	15	220	4150762	14.177,-
3605/2	DN 65	15	220	4150760	13.518,-
3606/2	DN 65	15	252	4150764	15.197,-
3606	DN 65	18,5	247	4150766	17.498,-
3607/2	DN 65	18,5	250	4150767	18.016,-
3607	DN 65	22	266	4150768	18.834,-
3608	DN 65	22	269	4150770	21.299,-
3608/2	DN 65	22	269	4150769	21.299,-
3609	DN 65	30	322	4150772	23.970,-
3609/2	DN 65	30	322	4150771	23.578,-
3610/2	DN 65	30	325	4150773	26.017,-

Groupe de prix : PG6

Informations de commande, PN 25

Indice de rendement minimal MEI ≥ 0.70 ; matériaux : Hydraulique 1.4307 (AISI 304L), corps de pompe 1.4301 (AISI 304), type de joint : EPDM

Helix V	Bride de refoulement	Puissance nominale du moteur	Poids brut approx.	N° d'art.	
		P_2 kW	m kg		EUR
5205	DN 80	18,5	242	4246814	14.387,-
5206	DN 80	18,5	263	4246816	15.977,-
5207	DN 80	30	320	4246791	18.187,-
5208	DN 80	30	324	4246793	19.492,-
5209	DN 80	37	346	4246794	21.053,-

Groupe de prix : PG6

Informations de commande, PN 25

Indice de rendement minimal MEI ≥ 0.70 ; matériaux : Hydraulique 1.4404 (AISI 316L), corps de pompe 1.4409 (AISI 316L), type de joint : FKM

Helix V	Bride de refoulement	Puissance nominale du moteur	Poids brut approx.	N° d'art. Garniture mécanique à cartouche	
		P_2 kW	m kg		EUR
5203	DN 80	11	191	4150911	10.381,-
5203/2	DN 80	11	191	4150910	10.041,-
5204	DN 80	15	260	4150913	12.424,-
5204/2	DN 80	15	260	4150912	11.403,-
5205	DN 80	18,5	262	4150915	19.089,-
5205/2	DN 80	18,5	262	4150914	18.607,-
5206	DN 80	22	279	4150918	22.804,-
5206/2	DN 80	22	279	4150917	22.380,-
5207	DN 80	30	333	4150920	25.868,-
5207/2	DN 80	30	333	4150919	25.356,-
5208	DN 80	30	337	4150922	25.399,-
5208/2	DN 80	30	337	4150921	25.399,-
5209/2	DN 80	37	356	4150923	28.054,-

☎ = contacter Wilo

Sous réserve de modifications techniques. Tous les prix s'entendent Hors Taxes, applicables au 1er juin 2022.

Groupe de prix : PG6

Informations de commande PN 40 (Pmax. : 30 bar)

Indice de rendement minimal MEI ≥ 0.70 ; matériaux : Hydraulique 1.4404 (AISI 316L), corps de pompe 1.4409 (AISI 316L), type de joint : FKM

Helix V	Bride de refoulement	Puissance nominale du moteur	Poids brut approx.	N° d'art. Garniture mécanique à cartouche	
		P_2 kW	m kg		EUR
2214	DN 50	18,5	246	4165819	15.652,-
2215	DN 50	18,5	249	4165822	16.673,-
2216	DN 50	22	269	4165825	19.225,-

Groupe de prix : PG6

Informations de commande PN 40 (Pmax. : 30 bar)

Indice de rendement minimal MEI ≥ 0.70 ; matériaux : Hydraulique 1.4404 (AISI 316L), corps de pompe 1.4409 (AISI 316L), type de joint : FKM

Helix V	Bride de refoulement	Puissance nominale du moteur	Poids brut approx.	N° d'art. Garniture mécanique à cartouche	
		P_2 kW	m kg		EUR
3610	DN 65	30	327	4165832	27.337,-
3611/2	DN 65	30	331	4165835	29.575,-
3611	DN 65	37	345	4165838	31.645,-

Groupe de prix : PG6

Informations de commande PN 40 (Pmax. : 30 bar)

Indice de rendement minimal MEI ≥ 0.70 ; matériaux : Hydraulique 1.4404 (AISI 316L), corps de pompe 1.4409 (AISI 316L), type de joint : FKM

Helix V	Bride de refoulement	Puissance nominale du moteur	Poids brut approx.	N° d'art. Garniture mécanique à cartouche	
		P_2 kW	m kg		EUR
5209	DN 80	37	358	4165847	30.141,-
5210	DN 80	37	364	4165853	32.527,-
5210/2	DN 80	37	364	4165850	30.991,-

Courbe caractéristique de la pompe

Helix V 202 - 233

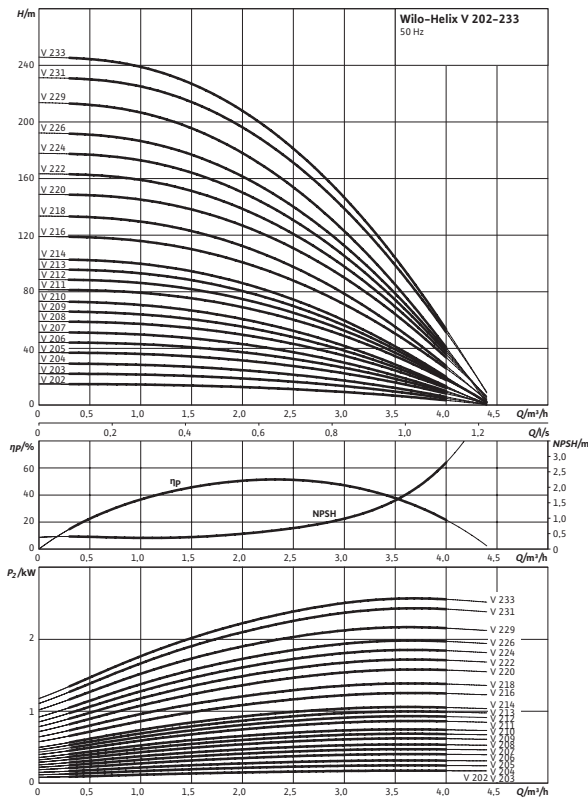

Courbes caractéristiques selon ISO 9906 : 2012 3B

Courbe caractéristique de la pompe

Helix V 402 - 431

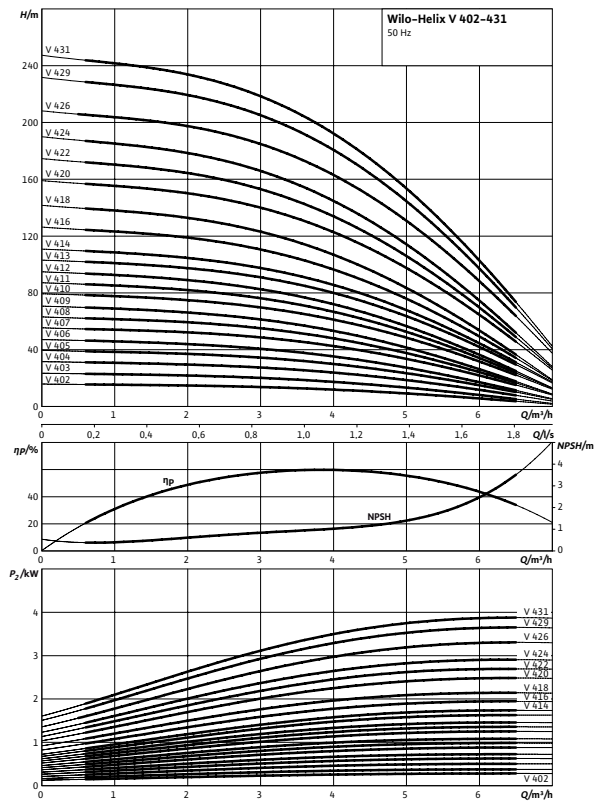

Courbes caractéristiques selon ISO 9906 : 2012 3B

Courbe caractéristique de la pompe

Helix V 601 - 627

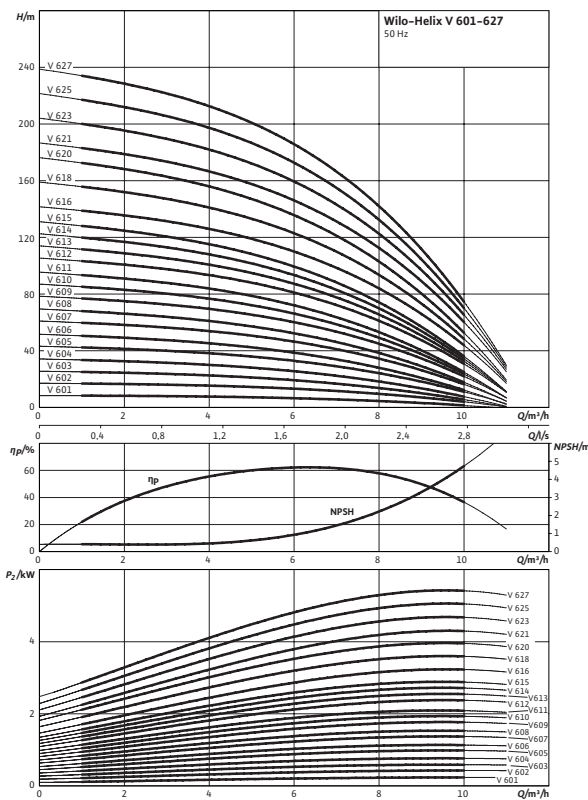

Courbes caractéristiques selon ISO 9906 : 2012 3B

Courbe caractéristique de la pompe

Helix V 1001 - 1023

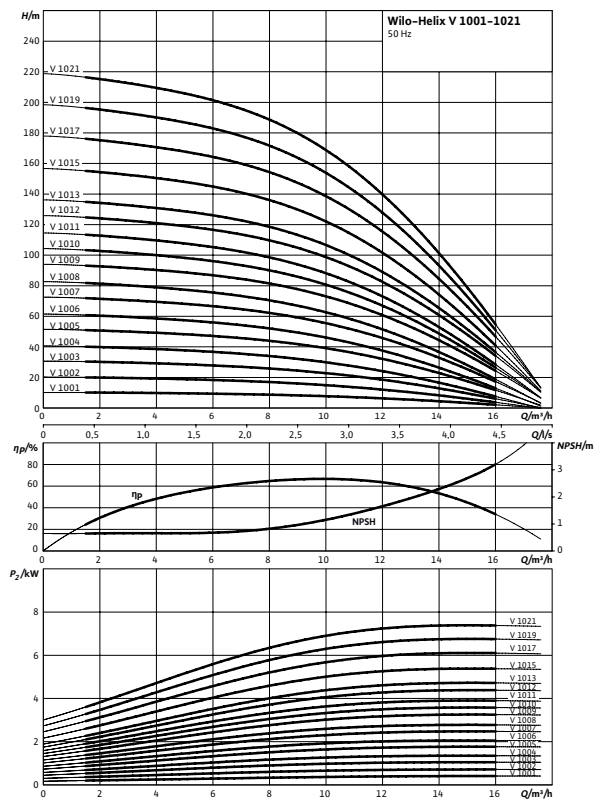

Courbes caractéristiques selon ISO 9906 : 2012 3B

☎ = contacter Wilo
Sous réserve de modifications techniques. Tous les prix s'entendent Hors Taxes, applicables au 1er juin 2022.

Courbe caractéristique de la pompe

Helix V 1601 - 1616

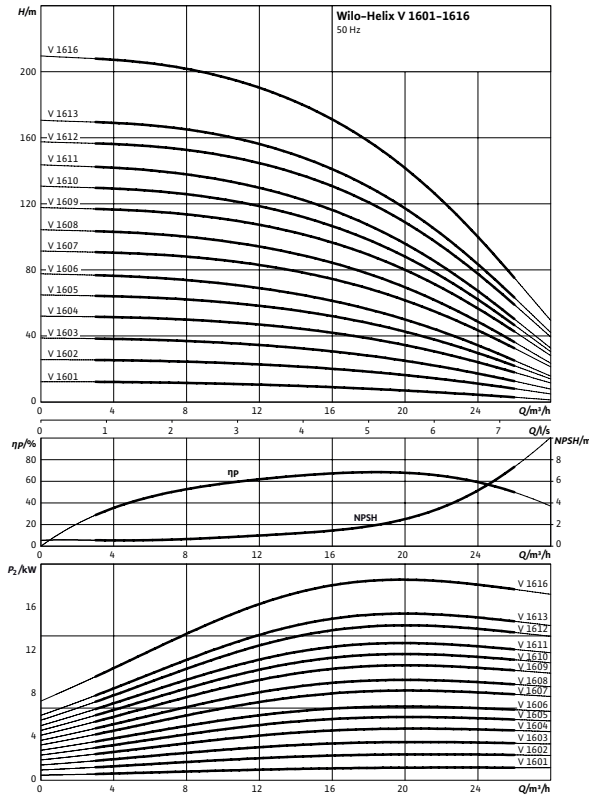

Courbes caractéristiques selon ISO 9906 : 2012 3B

Courbe caractéristique de la pompe

Helix V 2201 - 2216

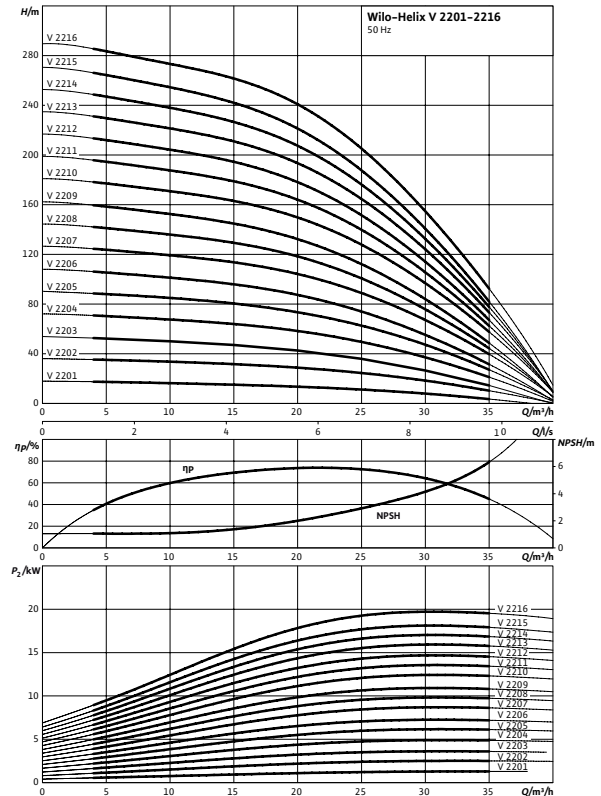

Courbes caractéristiques selon ISO 9906 : 2012 3B

Courbe caractéristique de la pompe

Helix V 3601 - 3611

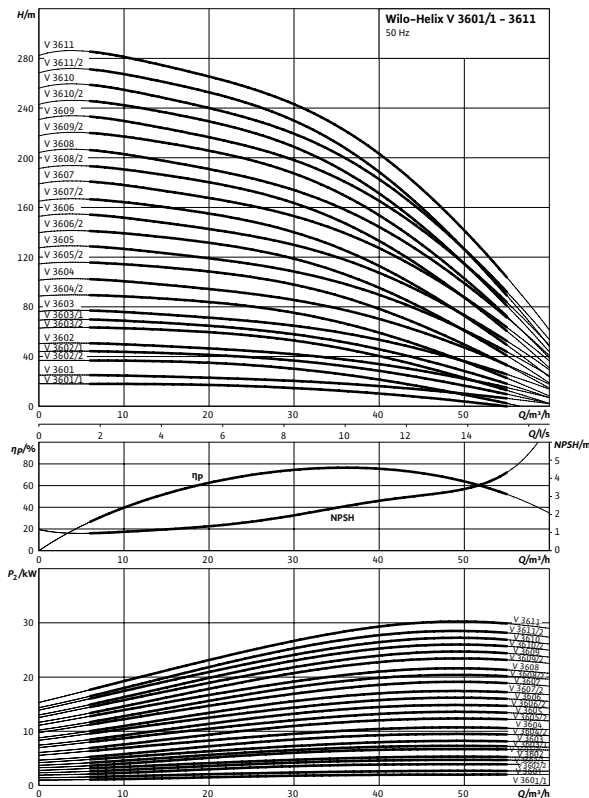

Courbes caractéristiques selon ISO 9906 : 2012 3B

Courbe caractéristique de la pompe

Helix V 5201 - 5210

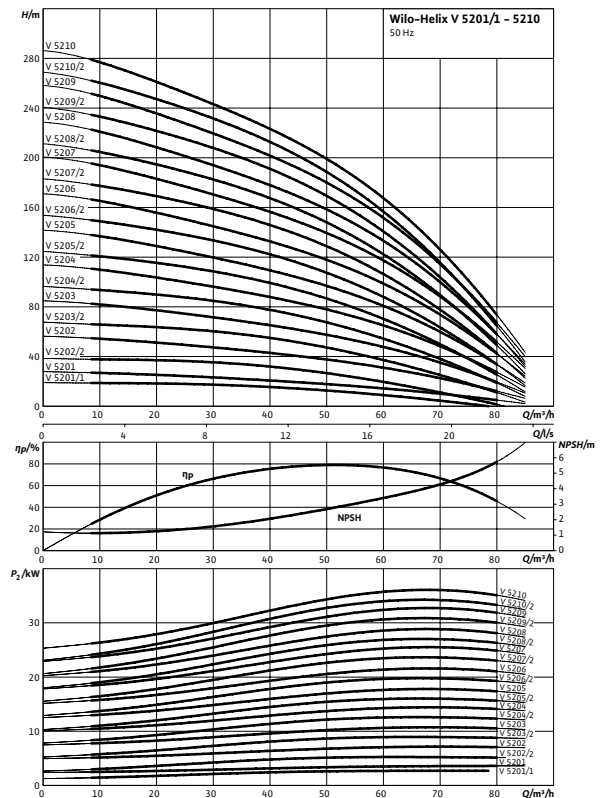

Courbes caractéristiques selon ISO 9906 : 2012 3B

☎ = contacter Wilo
Sous réserve de modifications techniques. Tous les prix s'entendent Hors Taxes, applicables au 1er juin 2022.

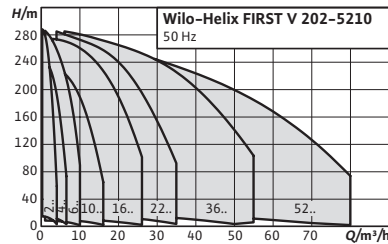

Accessoires
Accessoires

Page
524



Wilo-Helix FIRST V

Conception

Pompe multicellulaire à haut rendement non auto-amorçante, à exécution verticale avec raccords Inline

Utilisation

- Installations de circulation industrielles
- Eau de traitement
- Circuits de refroidissement fermés
- Installations de protection contre l'incendie
- Stations de lavage
- Irrigation

Contenu de la livraison

- Pompe multicellulaire haute pression Helix FIRST V
- Notice de montage et de mise en service
- Helix FIRST V 2 – 16 (exécution PN16 avec brides ovales) : Contre-brides en fonte de fer avec vis, écrous et joints correspondants

Remarques générales – directive ErP (« éco-conception »)

Dans les pages suivantes, le MEI du débit nominal respectif est indiqué à l'intérieur de la gamme. La valeur de référence MEI des pompes à eau possédant le meilleur rendement est $MEI \geq 0,70$. Pour de plus amples informations concernant les valeurs MEI de chaque type de pompe, voir : Catalogue Wilo en ligne, disponible à l'adresse www.wilo.fr

Vos avantages

- Hydraulique 2D/3D soudée au laser et avec optimisation du rendement
- Roues, diffuseurs et corps à étages résistants à la corrosion
- Hydraulique avec passage et dégazage optimisés
- Corps de pompe à optimisation renforcée du débit et de la NPSH
- Peu encombrante et facile d'entretien grâce à sa construction compacte
- Protecteur d'accouplement particulièrement robuste

Groupe de prix : PG6

Informations de commande, PN 16					
Indice de rendement minimal MEI ≥ 0.70 ; matériaux : Corps de pompe monobloc EN-GJL-250, revêtement KTL, hydraulique 1.4307 (AISI 304L)					
Helix FIRST V	Bride de refoulement	Puissance nominale du moteur	Poids brut approx.	N° d'art.	
		P_2 kW	m kg		EUR
202	G 1	0,37	21,7	4201016	1.145,-
203	G 1	0,37	22,2	4201019	1.219,-
204	G 1	0,37	22,7	4201022	1.270,-
205	G 1	0,55	24,2	4201025	1.333,-
206	G 1	0,55	24,7	4201028	1.447,-
207	G 1	0,55	29,7	4201031	1.520,-
208	G 1	0,75	35,9	4201034	1.663,-
209	G 1	0,75	36,4	4201037	1.740,-
210	G 1	0,75	36,9	4201040	1.885,-
211	G 1	1,1	38,2	4201043	1.897,-
212	G 1	1,1	38,6	4201046	2.049,-
213	G 1	1,1	39,5	4201049	2.199,-
214	G 1	1,1	39,6	4201052	2.348,-
216	G 1	1,5	46,1	4201055	2.486,-

Groupe de prix : PG6

Informations de commande, PN 16					
Indice de rendement minimal MEI ≥ 0.70 ; matériaux : Corps de pompe monobloc EN-GJL-250, revêtement KTL, hydraulique 1.4307 (AISI 304L)					
Helix FIRST V	Bride de refoulement	Puissance nominale du moteur	Poids brut approx.	N° d'art.	
		P_2 kW	m kg		EUR
402	G 1	0,37	22,8	4201073	1.295,-
403	G 1	0,37	23,8	4201076	1.370,-
404	G 1	0,55	25,9	4201079	1.438,-
405	G 1	0,75	32,7	4201082	1.520,-
406	G 1	0,75	33,7	4201085	1.693,-
407	G 1	1,1	40,1	4201088	1.760,-
408	G 1	1,1	41,1	4201091	1.945,-
409	G 1	1,1	42,1	4201094	2.020,-
410	G 1	1,5	48,6	4201097	2.160,-
411	G 1	1,5	49,7	4201100	2.321,-
412	G 1	1,5	51	4201103	2.480,-
413	G 1	2,2	53	4201106	2.625,-
414	G 1	2,2	54	4201109	2.718,-
416	G 1	2,2	56	4201112	2.866,-

☎ = contacter Wilo

Sous réserve de modifications techniques. Tous les prix s'entendent Hors Taxes, applicables au 1er juin 2022.

Groupe de prix : PG6

Informations de commande, PN 16

Indice de rendement minimal MEI ≥ 0.70 ; matériaux : Corps de pompe monobloc EN-GJL-250, revêtement KTL, hydraulique 1.4307 (AISI 304L)

Helix FIRST V	Bride de refoulement	Puissance nominale du moteur	Poids brut approx.	N° d'art.	
		P_2 kW	m kg		EUR
601	G 1¼	0,37	22,3	4201123	1.443,-
602	G 1¼	0,55	23,5	4201125	1.497,-
603	G 1¼	0,55	24,2	4201128	1.569,-
604	G 1¼	0,75	30,7	4201131	1.668,-
605	G 1¼	1,1	36,8	4201134	1.814,-
606	G 1¼	1,1	37,6	4201137	1.890,-
607	G 1¼	1,5	43,8	4201140	2.216,-
608	G 1¼	1,5	44,6	4201143	2.526,-
609	G 1¼	2,2	46,4	4201146	2.593,-
610	G 1¼	2,2	47,2	4201149	2.669,-
611	G 1¼	2,2	48,5	4201152	2.741,-
612	G 1¼	3	67	4201155	2.884,-
613	G 1¼	3	71	4201158	3.053,-
614	G 1¼	3	71	4201160	3.222,-

Groupe de prix : PG6

Informations de commande, PN 16

Indice de rendement minimal MEI ≥ 0.70 ; matériaux : Corps de pompe monobloc EN-GJL-250, revêtement KTL, hydraulique 1.4307 (AISI 304L)

Helix FIRST V	Bride de refoulement	Puissance nominale du moteur	Poids brut approx.	N° d'art.	
		P_2 kW	m kg		EUR
1001	G 1½	0,55	25,6	4200934	1.520,-
1002	G 1½	0,75	31,6	4200936	1.607,-
1003	G 1½	1,1	33,3	4200939	1.741,-
1004	G 1½	1,5	50	4200942	1.976,-
1005	G 1½	2,2	53	4200945	2.261,-
1006	G 1½	2,2	53	4200948	2.398,-
1007	G 1½	3	66	4200951	2.822,-
1008	G 1½	3	67	4200954	2.961,-
1009	G 1½	4	69	4200957	3.229,-
1010	G 1½	4	69	4200960	3.402,-
1011	G 1½	4	74	4200963	3.660,-
1012	G 1½	5,5	81	4200966	4.237,-

Groupe de prix : PG6

Informations de commande, PN 16

Indice de rendement minimal MEI ≥ 0,50 ; matériaux : Corps de pompe monobloc EN-GJL-250, revêtement KTL, hydraulique 1.4307 (AISI 304L)

Helix FIRST V	Bride de refoulement	Puissance nominale du moteur	Poids brut approx.	N° d'art.	
		P_2 kW	m kg		EUR
1601	G 2	0,75	32	4200978	1.818,-
1602	G 2	1,5	43	4200980	1.902,-
1603	G 2	2,2	45,1	4200983	2.010,-
1604	G 2	3	64	4200986	2.467,-
1605	G 2	4	66	4200990	2.859,-
1606	G 2	4	67	4200993	3.240,-

☎ = contacter Wilo

Sous réserve de modifications techniques. Tous les prix s'entendent Hors Taxes, applicables au 1er juin 2022.

Groupe de prix : PG6

Informations de commande, PN 16

Indice de rendement minimal MEI ≥ 0,50 ; matériaux : Corps de pompe monobloc EN-GJL-250, revêtement KTL, hydraulique 1.4307 (AISI 304L)

Helix FIRST V	Bride de refoulement	Puissance nominale du moteur	Poids brut approx.	N° d'art.	
		P_2 kW	m kg		EUR
1607	G 2	5,5	75	4200996	3.737,-
1608	G 2	5,5	77	4200999	4.119,-
1609	G 2	7,5	100	4215239	4.760,-
1610	G 2	7,5	102	4215240	4.962,-
1611	G 2	7,5	103	4215241	3.945,-

Groupe de prix : PG6

Informations de commande, PN 16

Indice de rendement minimal MEI ≥ 0.70 ; matériaux : Corps de pompe monobloc EN-GJL-250, revêtement KTL, hydraulique 1.4307 (AISI 304L)

Helix FIRST V	Bride de refoulement	Puissance nominale du moteur	Poids brut approx.	N° d'art.	
		P_2 kW	m kg		EUR
2201	DN 50	1,5	64	4200576	2.546,-
2202	DN 50	3	78	4183356	3.403,-
2203	DN 50	4	81	4183357	4.344,-
2204	DN 50	5,5	95	4183358	4.427,-
2205	DN 50	7,5	105	4183359	4.903,-
2206	DN 50	7,5	106	4183360	5.333,-
2207	DN 50	9	132	4183361	6.050,-
2208	DN 50	11	139	4183362	7.047,-

Groupe de prix : PG6

Informations de commande, PN 16

Indice de rendement minimal MEI ≥ 0.70 ; matériaux : Corps de pompe monobloc EN-GJL-250, revêtement KTL, hydraulique 1.4307 (AISI 304L)

Helix FIRST V	Bride de refoulement	Puissance nominale du moteur	Poids brut approx.	N° d'art.	
		P_2 kW	m kg		EUR
3601/1	DN 65	2,2	79	4200588	3.055,-
3601	DN 65	3	82	4183384	3.362,-
3602/2	DN 65	4	85	4183385	3.607,-
3602/1	DN 65	5,5	93	4183386	3.965,-
3602	DN 65	5,5	93	4183387	5.151,-
3603/2	DN 65	7,5	108	4183388	6.146,-
3603/1	DN 65	7,5	108	4183389	5.862,-
3603	DN 65	9	129	4183390	6.969,-
3604/2	DN 65	11	144	4183391	7.904,-
3604	DN 65	11	144	4183392	8.319,-
3605/2	DN 65	15	201	4215242	6.043,-
3605	DN 65	15	201	4215243	6.043,-
3606/2	DN 65	15	204	4215244	6.301,-
3606	DN 65	18,5	206	4215245	6.448,-

☎ = contacter Wilo

Sous réserve de modifications techniques. Tous les prix s'entendent Hors Taxes, applicables au 1er juin 2022.

Groupe de prix : PG6

Informations de commande, PN 16

Indice de rendement minimal MEI ≥ 0.70 ; matériaux : Corps de pompe monobloc EN-GJL-250, revêtement KTL, hydraulique 1.4307 (AISI 304L)

Helix FIRST V	Bride de refoulement	Puissance nominale du moteur	Poids brut approx.	N° d'art.	
		P_2 kW	m kg		EUR
5201/1	DN 80	3	90	4183422	3.432,-
5201	DN 80	4	91	4183423	3.879,-
5202/2	DN 80	5,5	107	4183424	5.297,-
5202	DN 80	7,5	115	4183425	5.736,-
5203/2	DN 80	11	147	4183426	7.260,-
5203	DN 80	11	147	4183427	7.685,-
5204/2	DN 80	15	210	4215246	6.230,-
5204	DN 80	15	210	4215247	9.759,-
5205/2	DN 80	18,5	244	4215248	6.834,-
5205	DN 80	18,5	244	4215249	6.834,-
5206/2	DN 80	22	265	4215250	7.572,-

Groupe de prix : PG6

Informations de commande, PN 25

Indice de rendement minimal MEI ≥ 0.70 ; matériaux : Corps de pompe monobloc EN-GJL-250, revêtement KTL, hydraulique 1.4307 (AISI 304L)

Helix FIRST V	Bride de refoulement	Puissance nominale du moteur	Poids brut approx.	N° d'art.	
		P_2 kW	m kg		EUR
202	DN 25	0,37	27,6	4201018	1.231,-
203	DN 25	0,37	28	4201021	1.257,-
204	DN 25	0,37	28,5	4201024	1.283,-
205	DN 25	0,55	30	4201027	1.333,-
206	DN 25	0,55	30,5	4201030	1.447,-
207	DN 25	0,55	35,5	4201033	1.520,-
208	DN 25	0,75	41,8	4201036	1.663,-
209	DN 25	0,75	42,2	4201039	1.740,-
210	DN 25	0,75	42,7	4201042	1.885,-
211	DN 25	1,1	44	4201045	1.897,-
212	DN 25	1,1	44,5	4201048	2.049,-
213	DN 25	1,1	45,4	4201051	2.199,-
214	DN 25	1,1	45,5	4201054	2.348,-
216	DN 25	1,5	52	4201057	2.486,-
218	DN 25	1,5	70	4201058	3.182,-
220	DN 25	2,2	72	4201060	3.402,-
222	DN 25	2,2	74	4201062	3.832,-
224	DN 25	2,2	74	4201064	4.059,-
226	DN 25	2,2	75	4201066	4.059,-

Informations de commande, PN 25

Indice de rendement minimal MEI ≥ 0.70 ; matériaux : Corps de pompe monobloc EN-GJL-250, revêtement KTL, hydraulique 1.4307 (AISI 304L)

Helix FIRST V	Bride de refoulement	Puissance nominale du moteur	Poids brut approx.	N° d'art.	EUR
		P_2 kW	m kg		
402	DN 25	0,37	27,5	4201075	1.295,-
403	DN 25	0,37	27,7	4201078	1.370,-
404	DN 25	0,55	29,5	4201081	1.438,-
405	DN 25	0,75	35,8	4201084	1.520,-
406	DN 25	0,75	40,8	4201087	1.693,-
407	DN 25	1,1	42,1	4201090	1.760,-
408	DN 25	1,1	42,6	4201093	1.945,-
409	DN 25	1,1	43	4201096	2.020,-
410	DN 25	1,5	49	4201099	2.160,-
411	DN 25	1,5	49,5	4201102	2.321,-
412	DN 25	1,5	50	4201105	2.480,-
413	DN 25	2,2	52	4201108	2.625,-
414	DN 25	2,2	52	4201111	2.718,-
416	DN 25	2,2	53	4201114	2.866,-
418	DN 25	2,2	71	4201115	3.379,-
420	DN 25	3	79	4201117	3.526,-
422	DN 25	3	81	4201118	3.711,-
424	DN 25	3	81	4201119	3.860,-
426	DN 25	4	84	4201120	4.313,-

Informations de commande, PN 25

Indice de rendement minimal MEI ≥ 0.70 ; matériaux : Corps de pompe monobloc EN-GJL-250, revêtement KTL, hydraulique 1.4307 (AISI 304L)

Helix FIRST V	Bride de refoulement	Puissance nominale du moteur	Poids brut approx.	N° d'art.	EUR
		P_2 kW	m kg		
601	DN 32	0,37	29,6	4201124	1.443,-
602	DN 32	0,55	30,8	4201127	1.497,-
603	DN 32	0,55	31,5	4201130	1.569,-
604	DN 32	0,75	42,5	4201132	1.668,-
605	DN 32	1,1	44,1	4201136	1.814,-
606	DN 32	1,1	44,8	4201139	1.890,-
607	DN 32	1,5	51	4201142	2.216,-
608	DN 32	1,5	52	4201145	2.526,-
609	DN 32	2,2	54	4201148	2.593,-
610	DN 32	2,2	54	4201151	2.669,-
611	DN 32	2,2	56	4201154	2.741,-
612	DN 32	3	74	4201157	2.884,-
613	DN 32	3	78	4201159	3.053,-
614	DN 32	3	79	4201162	3.222,-
615	DN 32	3	83	4201163	3.596,-
616	DN 32	4	84	4201164	3.711,-
618	DN 32	4	85	4201167	3.860,-
620	DN 32	4	87	4201169	3.996,-
621	DN 32	5,5	124	4201170	4.220,-
623	DN 32	5,5	125	4201172	4.633,-

☎ = contacter Wilo

Sous réserve de modifications techniques. Tous les prix s'entendent Hors Taxes, applicables au 1er juin 2022.

Groupe de prix : PG6

Informations de commande, PN 25

Indice de rendement minimal MEI ≥ 0.70 ; matériaux : Corps de pompe monobloc EN-GJL-250, revêtement KTL, hydraulique 1.4307 (AISI 304L)

Helix FIRST V	Bride de refoulement	Puissance nominale du moteur	Poids brut approx.	N° d'art.	
		P_2 kW	m kg		EUR
1001	DN 40	0,55	35,6	4200935	1.520,-
1002	DN 40	0,75	41,6	4200938	1.607,-
1003	DN 40	1,1	43,3	4200941	1.741,-
1004	DN 40	1,5	54	4200944	1.976,-
1005	DN 40	2,2	56	4200947	2.261,-
1006	DN 40	2,2	57	4200950	2.398,-
1007	DN 40	3	76	4200953	2.822,-
1008	DN 40	3	77	4200956	2.961,-
1009	DN 40	4	78	4200959	3.229,-
1010	DN 40	4	79	4200962	3.402,-
1011	DN 40	4	84	4200965	3.660,-
1012	DN 40	5,5	92	4200968	4.237,-
1013	DN 40	5,5	97	4200969	5.560,-
1015	DN 40	5,5	98	4200972	5.687,-
1017	DN 40	7,5	144	4200974	5.939,-
1019	DN 40	7,5	146	4200975	6.283,-

Groupe de prix : PG6

Informations de commande, PN 25

Indice de rendement minimal MEI ≥ 0,50 ; matériaux : Corps de pompe monobloc EN-GJL-250, revêtement KTL, hydraulique 1.4307 (AISI 304L)

Helix FIRST V	Bride de refoulement	Puissance nominale du moteur	Poids brut approx.	N° d'art.	
		P_2 kW	m kg		EUR
1601	DN 50	0,75	43	4200979	1.818,-
1602	DN 50	1,5	54	4200982	1.902,-
1603	DN 50	2,2	56	4200985	2.010,-
1604	DN 50	3	75	4200988	2.467,-
1605	DN 50	4	77	4200991	2.859,-
1606	DN 50	4	78	4200994	3.240,-
1607	DN 50	5,5	86	4200997	3.737,-
1608	DN 50	5,5	88	4201000	4.119,-
1609	DN 50	7,5	112	4201001	4.955,-
1610	DN 50	7,5	114	4201003	5.435,-
1611	DN 50	7,5	115	4201005	6.259,-
1612	DN 50	9	163	4201007	7.278,-
1613	DN 50	9	166	4201009	7.487,-

Groupe de prix : PG6

Informations de commande, PN 25

Indice de rendement minimal MEI ≥ 0.70 ; matériaux : Corps de pompe monobloc EN-GJL-250, revêtement KTL, hydraulique 1.4307 (AISI 304L)

Helix FIRST V	Bride de refoulement	Puissance nominale du moteur	Poids brut approx.	N° d'art.	
		P_2 kW	m kg		EUR
2209	DN 50	11	144	4200577	7.962,-
2210	DN 50	15	219	4200578	9.411,-
2211	DN 50	15	221	4200579	10.035,-
2212	DN 50	15	222	4200580	10.853,-
2213	DN 50	18,5	226	4200581	11.642,-

Groupe de prix : PG6

Informations de commande, PN 25

Indice de rendement minimal MEI ≥ 0.70 ; matériaux : Corps de pompe monobloc EN-GJL-250, revêtement KTL, hydraulique 1.4307 (AISI 304L)

Helix FIRST V	Bride de refoulement	Puissance nominale du moteur	Poids brut approx.	N° d'art.	
		P_2 kW	m kg		EUR
3605/2	DN 65	15	201	4200589	9.104,-
3605	DN 65	15	201	4200590	9.404,-
3606/2	DN 65	15	204	4200591	10.498,-
3606	DN 65	18,5	206	4200592	12.087,-
3607/2	DN 65	18,5	237	4200593	12.546,-
3607	DN 65	22	254	4200594	13.121,-
3608/2	DN 65	22	257	4200595	14.840,-
3608	DN 65	22	257	4200596	14.840,-
3609/2	DN 65	30	313	4200597	16.420,-
3609	DN 65	30	313	4200598	16.748,-
3610/2	DN 65	30	316	4200599	18.158,-

Groupe de prix : PG6

Informations de commande, PN 25

Indice de rendement minimal MEI ≥ 0.70 ; matériaux : Corps de pompe monobloc EN-GJL-250, revêtement KTL, hydraulique 1.4307 (AISI 304L)

Helix FIRST V	Bride de refoulement	Puissance nominale du moteur	Poids brut approx.	N° d'art.	
		P_2 kW	m kg		EUR
5204/2	DN 80	15	210	4200612	9.490,-
5204	DN 80	15	210	4200613	10.007,-
5205/2	DN 80	18,5	244	4200614	11.518,-
5205	DN 80	18,5	244	4200615	12.062,-
5206/2	DN 80	22	265	4200616	14.467,-
5206	DN 80	22	265	4200617	14.467,-
5207/2	DN 80	30	322	4200618	16.467,-
5207	DN 80	30	322	4200619	16.467,-
5208/2	DN 80	30	325	4200620	17.648,-
5208	DN 80	30	325	4200621	17.648,-
5209/2	DN 80	37	344	4200622	19.060,-

☎ = contacter Wilo

Sous réserve de modifications techniques. Tous les prix s'entendent Hors Taxes, applicables au 1er juin 2022.

Groupe de prix : PG6

Informations de commande, PN 40
Indice de rendement minimal MEI ≥ 0.70 ; matériaux : Corps de pompe monobloc EN-GJL-250, revêtement KTL, hydraulique 1.4307 (AISI 304L)

Helix FIRST V	Bride de refoulement	Puissance nominale du moteur	Poids brut approx.	N° d'art.	
		P_2 kW	m kg		EUR
229	DN 25	2,2	77	4201068	4.270,-
231	DN 25	3	85	4201069	4.541,-
233	DN 25	3	114	4201070	4.605,-
236	DN 25	3	115	4201071	4.789,-
239	DN 25	3	117	4201072	4.970,-

Groupe de prix : PG6

Informations de commande, PN 40
Indice de rendement minimal MEI ≥ 0.70 ; matériaux : Corps de pompe monobloc EN-GJL-250, revêtement KTL, hydraulique 1.4307 (AISI 304L)

Helix FIRST V	Bride de refoulement	Puissance nominale du moteur	Poids brut approx.	N° d'art.	
		P_2 kW	m kg		EUR
429	DN 25	4	85	4201121	4.465,-
431	DN 25	4	114	4201122	4.518,-

Groupe de prix : PG6

Informations de commande, PN 40
Indice de rendement minimal MEI ≥ 0.70 ; matériaux : Corps de pompe monobloc EN-GJL-250, revêtement KTL, hydraulique 1.4307 (AISI 304L)

Helix FIRST V	Bride de refoulement	Puissance nominale du moteur	Poids brut approx.	N° d'art.	
		P_2 kW	m kg		EUR
625	DN 32	5,5	127	4201174	4.787,-
628	DN 32	5,5	128	4201175	5.057,-
630	DN 32	7,5	145	4201176	5.965,-
633	DN 32	7,5	147	4201177	6.311,-

Groupe de prix : PG6

Informations de commande, PN 40
Indice de rendement minimal MEI ≥ 0.70 ; matériaux : Corps de pompe monobloc EN-GJL-250, revêtement KTL, hydraulique 1.4307 (AISI 304L)

Helix FIRST V	Bride de refoulement	Puissance nominale du moteur	Poids brut approx.	N° d'art.	
		P_2 kW	m kg		EUR
1021	DN 40	7,5	147	4200976	6.778,-
1023	DN 40	9	170	4200977	7.301,-

Groupe de prix : PG6

Informations de commande, PN 40
Indice de rendement minimal MEI ≥ 0,50 ; matériaux : Corps de pompe monobloc EN-GJL-250, revêtement KTL, hydraulique 1.4307 (AISI 304L)

Helix FIRST V	Bride de refoulement	Puissance nominale du moteur	Poids brut approx.	N° d'art.	
		P_2 kW	m kg		EUR
1616	DN 50	11	176	4201013	7.827,-
1618	DN 50	15	216	4201014	8.189,-

Groupe de prix : PG6

Informations de commande, PN 40					
Indice de rendement minimal MEI ≥ 0,50 ; matériaux : Corps de pompe monobloc EN-GJL-250, revêtement KTL, hydraulique 1.4307 (AISI 304L)					
Helix FIRST V	Bride de refoulement	Puissance nominale du moteur	Poids brut approx.	N° d'art.	
		P_2 kW	m kg		EUR
2214	DN 50	18,5	228	4200634	11.915,-
2215	DN 50	18,5	230	4200635	12.185,-
2216	DN 50	22	248	4200636	12.457,-

Groupe de prix : PG6

Informations de commande, PN 40					
Indice de rendement minimal MEI ≥ 0.70 ; matériaux : Corps de pompe monobloc EN-GJL-250, revêtement KTL, hydraulique 1.4307 (AISI 304L)					
Helix FIRST V	Bride de refoulement	Puissance nominale du moteur	Poids brut approx.	N° d'art.	
		P_2 kW	m kg		EUR
3610	DN 65	30	316	4200637	18.519,-
3611/2	DN 65	30	319	4200638	18.973,-
3611	DN 65	37	335	4200639	19.883,-

Groupe de prix : PG6

Informations de commande, PN 40					
Indice de rendement minimal MEI ≥ 0.70 ; matériaux : Corps de pompe monobloc EN-GJL-250, revêtement KTL, hydraulique 1.4307 (AISI 304L)					
Helix FIRST V	Bride de refoulement	Puissance nominale du moteur	Poids brut approx.	N° d'art.	
		P_2 kW	m kg		EUR
5209	DN 80	37	344	4200640	19.244,-
5210/2	DN 80	37	348	4200641	19.515,-
5210	DN 80	37	348	4200642	19.882,-

Groupe de prix : PG6

Informations de commande, PN 16					
Indice de rendement minimal MEI ≥ 0.70 ; matériaux : Corps de pompe monobloc EN-GJL-250, revêtement KTL, hydraulique 1.4307 (AISI 304L)					
Helix FIRST V	Bride de refoulement	Puissance nominale du moteur	Poids brut approx.	N° d'art.	
		P_2 kW	m kg		EUR
202	G 1	0,37	21,7	4201016	1.145,-
203	G 1	0,37	22,2	4201019	1.219,-
204	G 1	0,37	22,7	4201022	1.270,-
205	G 1	0,55	24,2	4201025	1.333,-
206	G 1	0,55	24,7	4201028	1.447,-
207	G 1	0,55	29,7	4201031	1.520,-
208	G 1	0,75	35,9	4201034	1.663,-
209	G 1	0,75	36,4	4201037	1.740,-
210	G 1	0,75	36,9	4201040	1.885,-
211	G 1	1,1	38,2	4201043	1.897,-
212	G 1	1,1	38,6	4201046	2.049,-
213	G 1	1,1	39,5	4201049	2.199,-
214	G 1	1,1	39,6	4201052	2.348,-
216	G 1	1,5	46,1	4201055	2.486,-
402	G 1	0,37	22,8	4201073	1.295,-
403	G 1	0,37	23,8	4201076	1.370,-
404	G 1	0,55	25,9	4201079	1.438,-

☎ = contacter Wilo

Sous réserve de modifications techniques. Tous les prix s'entendent Hors Taxes, applicables au 1er juin 2022.

Groupe de prix : PG6

Informations de commande, PN 16

Indice de rendement minimal MEI ≥ 0.70 ; matériaux : Corps de pompe monobloc EN-GJL-250, revêtement KTL, hydraulique 1.4307 (AISI 304L)

Helix FIRST V	Bride de refoulement	Puissance nominale du moteur	Poids brut approx.	N° d'art.	
		P_2 kW	m kg		EUR
405	G 1	0,75	32,7	4201082	1.520,-
406	G 1	0,75	33,7	4201085	1.693,-
407	G 1	1,1	40,1	4201088	1.760,-
408	G 1	1,1	41,1	4201091	1.945,-
409	G 1	1,1	42,1	4201094	2.020,-
410	G 1	1,5	48,6	4201097	2.160,-
411	G 1	1,5	49,7	4201100	2.321,-
412	G 1	1,5	51	4201103	2.480,-
413	G 1	2,2	53	4201106	2.625,-
414	G 1	2,2	54	4201109	2.718,-
416	G 1	2,2	56	4201112	2.866,-
601	G 1¼	0,37	22,3	4201123	1.443,-
602	G 1¼	0,55	23,5	4201125	1.497,-
603	G 1¼	0,55	24,2	4201128	1.569,-
604	G 1¼	0,75	30,7	4201131	1.668,-
605	G 1¼	1,1	36,8	4201134	1.814,-
606	G 1¼	1,1	37,6	4201137	1.890,-
607	G 1¼	1,5	43,8	4201140	2.216,-
608	G 1¼	1,5	44,6	4201143	2.526,-
609	G 1¼	2,2	46,4	4201146	2.593,-
610	G 1¼	2,2	47,2	4201149	2.669,-
611	G 1¼	2,2	48,5	4201152	2.741,-
612	G 1¼	3	67	4201155	2.884,-
613	G 1¼	3	71	4201158	3.053,-
614	G 1¼	3	71	4201160	3.222,-
1001	G 1½	0,55	25,6	4200934	1.520,-
1002	G 1½	0,75	31,6	4200936	1.607,-
1003	G 1½	1,1	33,3	4200939	1.741,-
1004	G 1½	1,5	50	4200942	1.976,-
1005	G 1½	2,2	53	4200945	2.261,-
1006	G 1½	2,2	53	4200948	2.398,-
1007	G 1½	3	66	4200951	2.822,-
1008	G 1½	3	67	4200954	2.961,-
1009	G 1½	4	69	4200957	3.229,-
1010	G 1½	4	69	4200960	3.402,-
1011	G 1½	4	74	4200963	3.660,-
1012	G 1½	5,5	81	4200966	4.237,-
1601	G 2	0,75	32	4200978	1.818,-
1602	G 2	1,5	43	4200980	1.902,-
1603	G 2	2,2	45,1	4200983	2.010,-
1604	G 2	3	64	4200986	2.467,-
1605	G 2	4	66	4200990	2.859,-
1606	G 2	4	67	4200993	3.240,-
1607	G 2	5,5	75	4200996	3.737,-
1608	G 2	5,5	77	4200999	4.119,-
1609	G 2	7,5	100	4215239	4.760,-

☎ = contacter Wilo

Sous réserve de modifications techniques. Tous les prix s'entendent Hors Taxes, applicables au 1er juin 2022.

Informations de commande, PN 16

Indice de rendement minimal MEI ≥ 0.70 ; matériaux : Corps de pompe monobloc EN-GJL-250, revêtement KTL, hydraulique 1.4307 (AISI 304L)

Helix FIRST V	Bride de refoulement	Puissance nominale du moteur	Poids brut approx.	N° d'art.	
		P_2 kW	m kg		EUR
1610	G 2	7,5	102	4215240	4.962,-
1611	G 2	7,5	103	4215241	3.945,-
2201	DN 50	1,5	64	4200576	2.546,-
2202	DN 50	3	78	4183356	3.403,-
2203	DN 50	4	81	4183357	4.344,-
2204	DN 50	5,5	95	4183358	4.427,-
2205	DN 50	7,5	105	4183359	4.903,-
2206	DN 50	7,5	106	4183360	5.333,-
2207	DN 50	9	132	4183361	6.050,-
2208	DN 50	11	139	4183362	7.047,-
3601/1	DN 65	2,2	79	4200588	3.055,-
3605	DN 65	15	201	4215243	6.043,-
3605/2	DN 65	15	201	4215242	6.043,-
3606	DN 65	18,5	206	4215245	6.448,-
3606/2	DN 65	15	204	4215244	6.301,-
5201	DN 80	4	91	4183423	3.879,-
5201/1	DN 80	3	90	4183422	3.432,-
5202	DN 80	7,5	115	4183425	5.736,-
5202/2	DN 80	5,5	107	4183424	5.297,-
5203	DN 80	11	147	4183427	7.685,-
5203/2	DN 80	11	147	4183426	7.260,-
5204	DN 80	15	210	4215247	9.759,-
5204/2	DN 80	15	210	4215246	6.230,-
5205	DN 80	18,5	244	4215249	6.834,-
5205/2	DN 80	18,5	244	4215248	6.834,-
5206/2	DN 80	22	265	4215250	7.572,-

Informations de commande, PN 25

Indice de rendement minimal MEI ≥ 0.70 ; matériaux : Corps de pompe monobloc EN-GJL-250, revêtement KTL, hydraulique 1.4307 (AISI 304L)

Helix FIRST V	Bride de refoulement	Puissance nominale du moteur	Poids brut approx.	N° d'art.	
		P_2 kW	m kg		EUR
202	DN 25	0,37	27,6	4201018	1.231,-
203	DN 25	0,37	28	4201021	1.257,-
204	DN 25	0,37	28,5	4201024	1.283,-
205	DN 25	0,55	30	4201027	1.333,-
206	DN 25	0,55	30,5	4201030	1.447,-
207	DN 25	0,55	35,5	4201033	1.520,-
208	DN 25	0,75	41,8	4201036	1.663,-
209	DN 25	0,75	42,2	4201039	1.740,-
210	DN 25	0,75	42,7	4201042	1.885,-
211	DN 25	1,1	44	4201045	1.897,-
212	DN 25	1,1	44,5	4201048	2.049,-
213	DN 25	1,1	45,4	4201051	2.199,-
214	DN 25	1,1	45,5	4201054	2.348,-

☎ = contacter Wilo

Sous réserve de modifications techniques. Tous les prix s'entendent Hors Taxes, applicables au 1er juin 2022.

Groupe de prix : PG6

Informations de commande, PN 25

Indice de rendement minimal MEI ≥ 0.70 ; matériaux : Corps de pompe monobloc EN-GJL-250, revêtement KTL, hydraulique 1.4307 (AISI 304L)

Helix FIRST V	Bride de refoulement	Puissance nominale du moteur	Poids brut approx.	N° d'art.	
		P_2 kW	m kg		EUR
216	DN 25	1,5	52	4201057	2.486,-
218	DN 25	1,5	70	4201058	3.182,-
220	DN 25	2,2	72	4201060	3.402,-
222	DN 25	2,2	74	4201062	3.832,-
224	DN 25	2,2	74	4201064	4.059,-
226	DN 25	2,2	75	4201066	4.059,-
402	DN 25	0,37	27,5	4201075	1.295,-
403	DN 25	0,37	27,7	4201078	1.370,-
404	DN 25	0,55	29,5	4201081	1.438,-
405	DN 25	0,75	35,8	4201084	1.520,-
406	DN 25	0,75	40,8	4201087	1.693,-
407	DN 25	1,1	42,1	4201090	1.760,-
408	DN 25	1,1	42,6	4201093	1.945,-
409	DN 25	1,1	43	4201096	2.020,-
410	DN 25	1,5	49	4201099	2.160,-
411	DN 25	1,5	49,5	4201102	2.321,-
412	DN 25	1,5	50	4201105	2.480,-
413	DN 25	2,2	52	4201108	2.625,-
414	DN 25	2,2	52	4201111	2.718,-
416	DN 25	2,2	53	4201114	2.866,-
418	DN 25	2,2	71	4201115	3.379,-
420	DN 25	3	79	4201117	3.526,-
422	DN 25	3	81	4201118	3.711,-
424	DN 25	3	81	4201119	3.860,-
426	DN 25	4	84	4201120	4.313,-
601	DN 32	0,37	29,6	4201124	1.443,-
602	DN 32	0,55	30,8	4201127	1.497,-
603	DN 32	0,55	31,5	4201130	1.569,-
604	DN 32	0,75	42,5	4201132	1.668,-
605	DN 32	1,1	44,1	4201136	1.814,-
606	DN 32	1,1	44,8	4201139	1.890,-
607	DN 32	1,5	51	4201142	2.216,-
608	DN 32	1,5	52	4201145	2.526,-
609	DN 32	2,2	54	4201148	2.593,-
610	DN 32	2,2	54	4201151	2.669,-
611	DN 32	2,2	56	4201154	2.741,-
612	DN 32	3	74	4201157	2.884,-
613	DN 32	3	78	4201159	3.053,-
614	DN 32	3	79	4201162	3.222,-
615	DN 32	3	83	4201163	3.596,-
616	DN 32	4	84	4201164	3.711,-
618	DN 32	4	85	4201167	3.860,-
620	DN 32	4	87	4201169	3.996,-
621	DN 32	5,5	124	4201170	4.220,-
623	DN 32	5,5	125	4201172	4.633,-
1001	DN 40	0,55	35,6	4200935	1.520,-

☎ = contacter Wilo

Sous réserve de modifications techniques. Tous les prix s'entendent Hors Taxes, applicables au 1er juin 2022.

Informations de commande, PN 25					
Indice de rendement minimal MEI ≥ 0.70 ; matériaux : Corps de pompe monobloc EN-GJL-250, revêtement KTL, hydraulique 1.4307 (AISI 304L)					
Helix FIRST V	Bride de refoulement	Puissance nominale du moteur	Poids brut approx.	N° d'art.	
		P_2 kW	m kg		EUR
1002	DN 40	0,75	41,6	4200938	1.607,-
1003	DN 40	1,1	43,3	4200941	1.741,-
1004	DN 40	1,5	54	4200944	1.976,-
1005	DN 40	2,2	56	4200947	2.261,-
1006	DN 40	2,2	57	4200950	2.398,-
1007	DN 40	3	76	4200953	2.822,-
1008	DN 40	3	77	4200956	2.961,-
1009	DN 40	4	78	4200959	3.229,-
1010	DN 40	4	79	4200962	3.402,-
1011	DN 40	4	84	4200965	3.660,-
1012	DN 40	5,5	92	4200968	4.237,-
1013	DN 40	5,5	97	4200969	5.560,-
1015	DN 40	5,5	98	4200972	5.687,-
1017	DN 40	7,5	144	4200974	5.939,-
1019	DN 40	7,5	146	4200975	6.283,-
1601	DN 50	0,75	43	4200979	1.818,-
1602	DN 50	1,5	54	4200982	1.902,-
1603	DN 50	2,2	56	4200985	2.010,-
1604	DN 50	3	75	4200988	2.467,-
1605	DN 50	4	77	4200991	2.859,-
1606	DN 50	4	78	4200994	3.240,-
1607	DN 50	5,5	86	4200997	3.737,-
1608	DN 50	5,5	88	4201000	4.119,-
1609	DN 50	7,5	112	4201001	4.955,-
1610	DN 50	7,5	114	4201003	5.435,-
1611	DN 50	7,5	115	4201005	6.259,-
1612	DN 50	9	163	4201007	7.278,-
1613	DN 50	9	166	4201009	7.487,-
2209	DN 50	11	144	4200577	7.962,-
2210	DN 50	15	219	4200578	9.411,-
2211	DN 50	15	221	4200579	10.035,-
2212	DN 50	15	222	4200580	10.853,-
2213	DN 50	18,5	226	4200581	11.642,-
2214	DN 50	18,5	228	4200634	11.915,-
2215	DN 50	18,5	230	4200635	12.185,-
2216	DN 50	22	248	4200636	12.457,-
3601	DN 65	3	82	4183384	3.362,-
3602	DN 65	5,5	93	4183387	5.151,-
3602/1	DN 65	5,5	93	4183386	3.965,-
3602/2	DN 65	4	85	4183385	3.607,-
3603	DN 65	9	129	4183390	6.969,-
3603/1	DN 65	7,5	108	4183389	5.862,-
3603/2	DN 65	7,5	108	4183388	6.146,-
3604	DN 65	11	144	4183392	8.319,-
3604/2	DN 65	11	144	4183391	7.904,-
3605	DN 65	15	201	4200590	9.404,-

☎ = contacter Wilo
Sous réserve de modifications techniques. Tous les prix s'entendent Hors Taxes, applicables au 1er juin 2022.

Groupe de prix : PG6

Informations de commande, PN 25

Indice de rendement minimal MEI ≥ 0.70 ; matériaux : Corps de pompe monobloc EN-GJL-250, revêtement KTL, hydraulique 1.4307 (AISI 304L)

Helix FIRST V	Bride de refoulement	Puissance nominale du moteur	Poids brut approx.	N° d'art.	
		P_2 kW	m kg		EUR
3605/2	DN 65	15	201	4200589	9.104,-
3606	DN 65	18,5	206	4200592	12.087,-
3606/2	DN 65	15	204	4200591	10.498,-
3607	DN 65	22	254	4200594	13.121,-
3607/2	DN 65	18,5	237	4200593	12.546,-
3608	DN 65	22	257	4200596	14.840,-
3608/2	DN 65	22	257	4200595	14.840,-
3609	DN 65	30	313	4200598	16.748,-
3609/2	DN 65	30	313	4200597	16.420,-
3610	DN 65	30	316	4200637	18.519,-
3610/2	DN 65	30	316	4200599	18.158,-
3611	DN 65	37	335	4200639	19.883,-
3611/2	DN 65	30	319	4200638	18.973,-
5204	DN 80	15	210	4200613	10.007,-
5204/2	DN 80	15	210	4200612	9.490,-
5205	DN 80	18,5	244	4200615	12.062,-
5205/2	DN 80	18,5	244	4200614	11.518,-
5206	DN 80	22	265	4200617	14.467,-
5206/2	DN 80	22	265	4200616	14.467,-
5207	DN 80	30	322	4200619	16.467,-
5207/2	DN 80	30	322	4200618	16.467,-
5208	DN 80	30	325	4200621	17.648,-
5208/2	DN 80	30	325	4200620	17.648,-
5209	DN 80	37	344	4200640	19.244,-
5209/2	DN 80	37	344	4200622	19.060,-
5210	DN 80	37	348	4200642	19.882,-
5210/2	DN 80	37	348	4200641	19.515,-

Groupe de prix : PG6

Informations de commande, PN 40

Indice de rendement minimal MEI ≥ 0.70 ; matériaux : Corps de pompe monobloc EN-GJL-250, revêtement KTL, hydraulique 1.4307 (AISI 304L)

Helix FIRST V	Bride de refoulement	Puissance nominale du moteur	Poids brut approx.	N° d'art.	
		P_2 kW	m kg		EUR
229	DN 25	2,2	77	4201068	4.270,-
231	DN 25	3	85	4201069	4.541,-
233	DN 25	3	114	4201070	4.605,-
236	DN 25	3	115	4201071	4.789,-
239	DN 25	3	117	4201072	4.970,-
429	DN 25	4	85	4201121	4.465,-
431	DN 25	4	114	4201122	4.518,-
625	DN 32	5,5	127	4201174	4.787,-
628	DN 32	5,5	128	4201175	5.057,-
630	DN 32	7,5	145	4201176	5.965,-
633	DN 32	7,5	147	4201177	6.311,-
1021	DN 40	7,5	147	4200976	6.778,-

☎ = contacter Wilo

Sous réserve de modifications techniques. Tous les prix s'entendent Hors Taxes, applicables au 1er juin 2022.

Informations de commande, PN 40

Indice de rendement minimal MEI ≥ 0.70 ; matériaux : Corps de pompe monobloc EN-GJL-250, revêtement KTL, hydraulique 1.4307 (AISI 304L)

Helix FIRST V	Bride de refoulement	Puissance nominale du moteur	Poids brut approx.	N° d'art.	
		P_2 kW		m kg	EUR
1023	DN 40	9	170	4200977	7.301,-
1616	DN 50	11	176	4201013	7.827,-
1618	DN 50	15	216	4201014	8.189,-

Courbe caractéristique de la pompe

Helix FIRST V 202 - 239

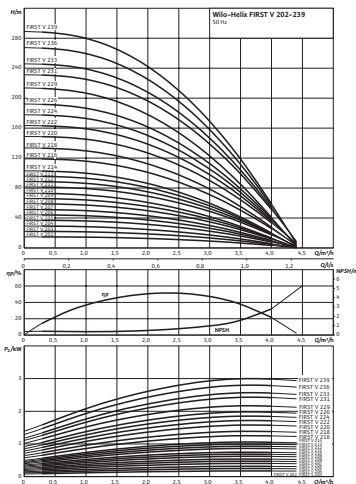

Courbes caractéristiques selon ISO 9906 : 2012 3B

Courbe caractéristique de la pompe

Helix FIRST V 402 - 431

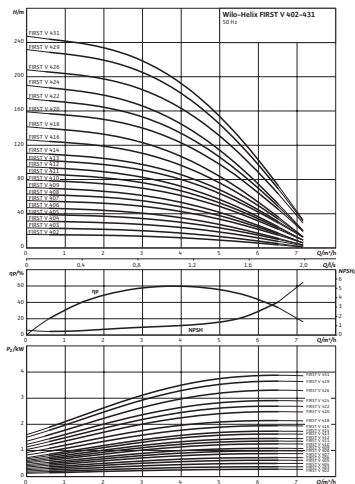

Courbes caractéristiques selon ISO 9906 : 2012 3B

Courbe caractéristique de la pompe

Helix FIRST V 601 - 633

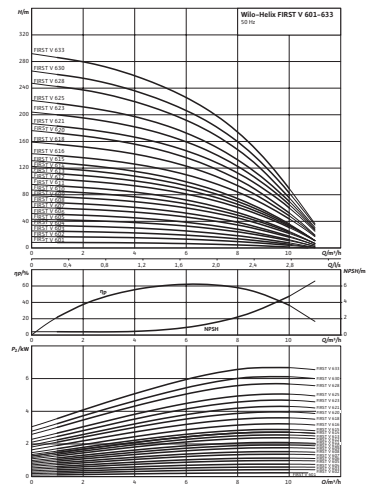

Courbes caractéristiques selon ISO 9906 : 2012 3B

Courbe caractéristique de la pompe

Helix FIRST V 1001 - 1023

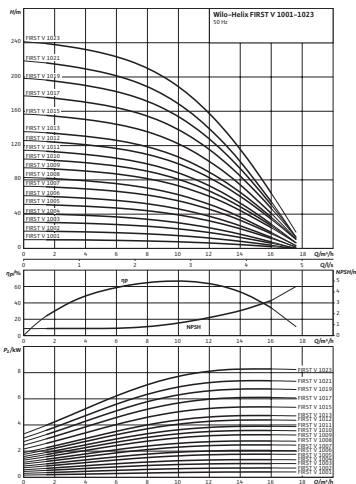

Courbes caractéristiques selon ISO 9906 : 2012 3B

Courbe caractéristique de la pompe

Helix FIRST V 1601 - 1621

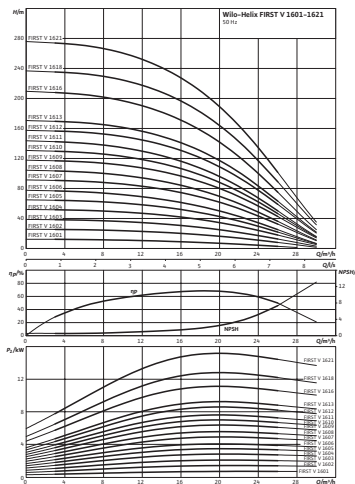

Courbes caractéristiques selon ISO 9906 : 2012 3B

Courbe caractéristique de la pompe

Helix FIRST V 2202 - 2208

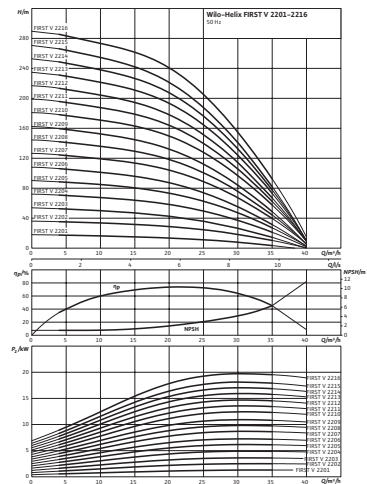

Courbes caractéristiques selon ISO 9906 : 2012 3B

☎ = contacter Wilo
Sous réserve de modifications techniques. Tous les prix s'entendent Hors Taxes, applicables au 1er juin 2022.

Courbe caractéristique de la pompe

Helix FIRST V 3601 – 3604

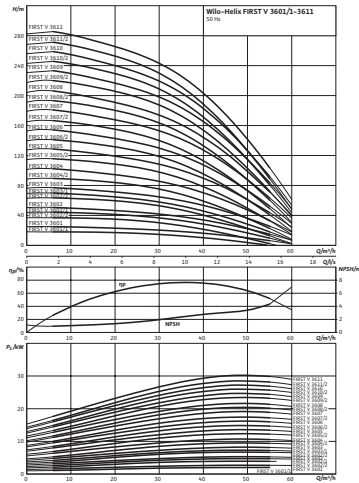

Courbes caractéristiques selon ISO 9906 : 2012 3B

Courbe caractéristique de la pompe

Helix FIRST V 5201 – 5203

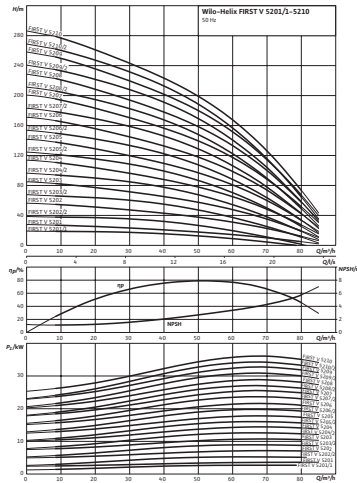

Courbes caractéristiques selon ISO 9906 : 2012 3B

☎ = contacter Wilo

Sous réserve de modifications techniques. Tous les prix s'entendent Hors Taxes, applicables au 1er juin 2022.

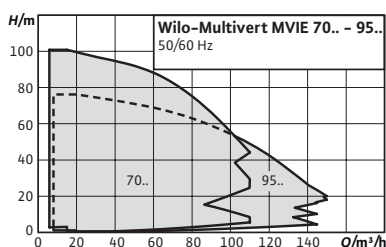

Accessoires
Accessoires

Page
524



Wilo-Multivert MVIE



Conception

Pompe multicellulaire non auto-amorçante avec convertisseur de fréquence intégré

Utilisation

- Installations de circulation industrielles
- Technologie des procédés industriels
- Circuits d'eau de refroidissement
- Installations de lavage et d'arrosage

Contenu de la livraison

- Pompe multicellulaire MVIE
- Notice de montage et de mise en service

Vos avantages

- Mise en service facile
- Convertisseur de fréquence intégré à large plage de régulation
- Protection moteur intégrale

Remarques générales – directive ErP (« éco-conception »)

L'indice de rendement minimal MEI de la gamme de pompes est $\geq 0,4$. Pour de plus amples informations concernant les valeurs MEI de chaque type de pompe, voir : Catalogue Wilo en ligne, disponible à l'adresse www.wilo.fr

Groupe de prix : PG6

Informations de commande, PN 16

MEI $\geq 0,40$; matériaux : Hydraulique 1.4307, corps de pompe EN-GJL-250 revêtement KTL, type de joint : EPDM

Multivert MVIE	Puissance nominale du moteur	Bride de refoulement	Poids brut approx.	N° d'art.	
	P_2 kW		m kg		EUR
7001	5,5	DN 100	148,9	4122317	18.316,-
7002/2	7,5	DN 100	156,9	4122318	22.780,-
7002	11	DN 100	237	4166155	27.966,-
7003/1	15	DN 100	237	4166156	33.749,-
7004/2	18,5	DN 100	333	4166157	37.500,-
7004	22	DN 100	332	4166158	40.232,-

☎ = contacter Wilo

Sous réserve de modifications techniques. Tous les prix s'entendent Hors Taxes, applicables au 1er juin 2022.

Groupe de prix : PG6

Informations de commande, PN 16

MEI ≥ 0,40 ; matériaux : Hydraulique 1.4307, corps de pompe EN-GJL-250 revêtement KTL, type de joint : EPDM

Multivert MVIE	Puissance nominale du moteur	Bride de refoulement	Poids brut approx.	N° d'art.	
	P_2 kW		m kg		EUR
9501/1	7,5	DN 100	153,4	4122324	21.586,-
9501	11	DN 100	233	4166171	26.062,-
9502/1	15	DN 100	235	4166172	31.904,-
9502	18,5	DN 100	327	4166173	33.713,-
9503/2	22	DN 100	331	4166174	38.975,-

Groupe de prix : PG6

Informations de commande, PN 25

MEI ≥ 0,40 ; matériaux : Hydraulique 1.4307, corps de pompe EN-GJL-250 revêtement KTL, type de joint : EPDM

Multivert MVIE	Puissance nominale du moteur	Bride de refoulement	Poids brut approx.	N° d'art.	
	P_2 kW		m kg		EUR
7001	5,5	DN 100	148,9	4122319	18.433,-
7002/2	7,5	DN 100	156,9	4122320	22.896,-
7002	11	DN 100	237	4166159	28.274,-
7003/1	15	DN 100	237	4166160	33.853,-
7004/2	18,5	DN 100	333	4166161	37.849,-
7004	22	DN 100	332	4166162	40.332,-

Groupe de prix : PG6

Informations de commande, PN 25

MEI ≥ 0,40 ; matériaux : Hydraulique 1.4307, corps de pompe EN-GJL-250 revêtement KTL, type de joint : EPDM

Multivert MVIE	Puissance nominale du moteur	Bride de refoulement	Poids brut approx.	N° d'art.	
	P_2 kW		m kg		EUR
9501/1	7,5	DN 100	153,4	4122326	21.712,-
9501	11	DN 100	233	4166179	26.225,-
9502/1	15	DN 100	235	4166180	32.035,-
9502	18,5	DN 100	327	4166181	33.814,-
9503/2	22	DN 100	331	4166182	39.192,-

Courbe caractéristique de la pompe
Multivert MVIE 7001

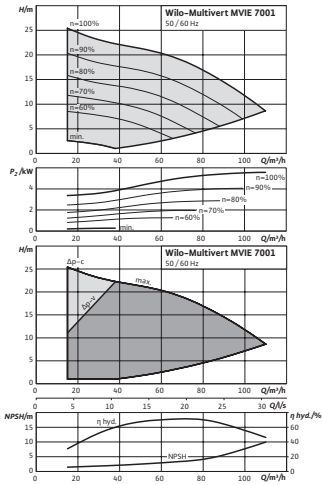

Courbes caractéristiques selon ISO 9906 : 2012 3B

Courbe caractéristique de la pompe
Multivert MVIE 7002

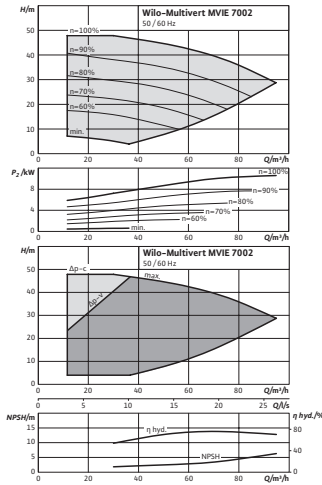

Courbes caractéristiques selon ISO 9906 : 2012 3B

Courbe caractéristique de la pompe
Multivert MVIE 9501

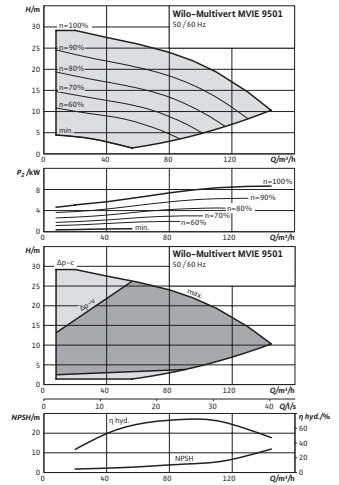

Courbes caractéristiques selon ISO 9906 : 2012 3B

Courbe caractéristique de la pompe
Multivert MVIE 9502

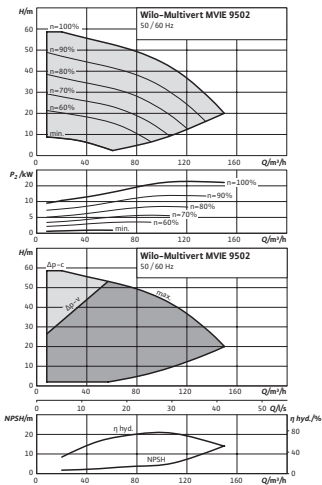

Courbes caractéristiques selon ISO 9906 : 2012 3B

Courbe caractéristique de la pompe
Multivert MVIE 9502/1

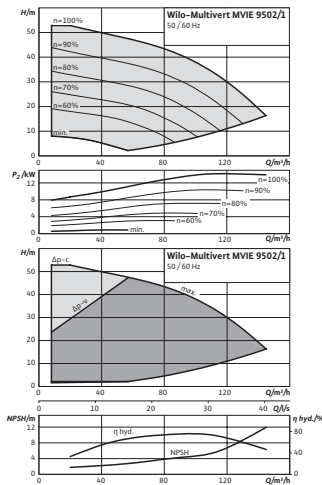

Courbes caractéristiques selon ISO 9906 : 2012 3B

Courbe caractéristique de la pompe
Multivert MVIE 9503/2

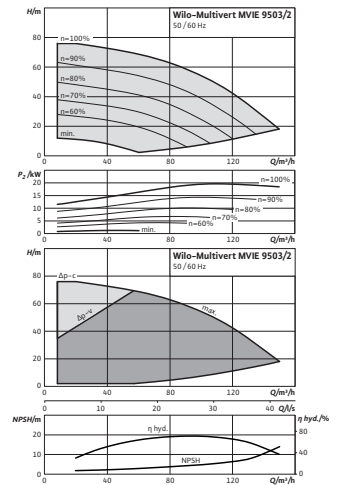

Courbes caractéristiques selon ISO 9906 : 2012 3B

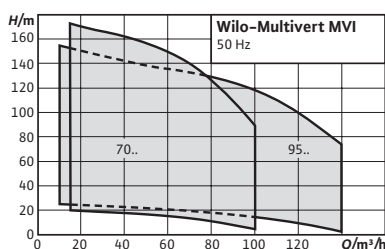

Accessoires
Accessoires

Page
524



Wilo-Multivert MVI

Conception

Pompe multicellulaire non auto-amorçante en construction verticale avec raccords en ligne

Utilisation

- Systèmes d'extinction d'incendie
- Alimentation de chaudière
- Systèmes industriels de circulation
- Technologie des procédés industriels
- Circuits d'eau de refroidissement
- Installations de lavage et d'arrosage

Contenu de la livraison

- Pompe multicellulaire MVI
- Notice de montage et de mise en service

Remarques

De plus amples informations sur cette gamme sont disponibles dans notre catalogue en ligne (www.wilo.fr) ou bien sur demande.

Vos avantages

- Roues et diffuseurs résistants à la corrosion et corps à étages
- Homologation d'eau potable pour toutes les composants en contact avec le fluide (version EPDM)

Remarques générales – directive ErP (« éco-conception »)

L'indice de rendement minimal MEI de la gamme de pompes est $\geq 0,4$. Pour de plus amples informations concernant les valeurs MEI de chaque type de pompe, voir : Catalogue Wilo en ligne, disponible à l'adresse www.wilo.fr

Groupe de prix : PG6

Informations de commande, PN 16

Matériaux : Hydraulique acier inoxydable 1.4301, corps de pompe EN-GJL-250, revêtement KTL, type de joint : EPDM

Multivert MVI	Puissance nominale du moteur P_2 kW	Bride de refoulement	Alimentation réseau	Poids brut approx. m kg	N° d'art.	EUR
7001/1	4	DN 100	3~400 V, 50 Hz	107	4071162	5.363,-
7001	5,5	DN 100	3~400 V, 50 Hz	112	4071163	6.333,-
7002/2	7,5	DN 100	3~400 V, 50 Hz	134	4071165	8.482,-
7002/1	9	DN 100	3~400 V, 50 Hz	149	4071166	9.432,-
7002	11	DN 100	3~400 V, 50 Hz	151	4071168	9.523,-
7003/2	15	DN 100	3~400 V, 50 Hz	218	4071170	12.007,-

☎ = contacter Wilo

Sous réserve de modifications techniques. Tous les prix s'entendent Hors Taxes, applicables au 1er juin 2022.

Groupe de prix : PG6

Informations de commande, PN 16

Matériaux : Hydraulique acier inoxydable 1.4301, corps de pompe EN-GJL-250, revêtement KTL, type de joint : EPDM

Multivert MVI	Puissance nominale du moteur	Bride de refoulement	Alimentation réseau	Poids brut approx.	N° d'art.	
	P_2 kW			m kg		EUR
7003/1	15	DN 100	3~400 V, 50 Hz	218	4071171	12.053,-
7003	18,5	DN 100	3~400 V, 50 Hz	246	4071172	12.582,-
7004/2	18,5	DN 100	3~400 V, 50 Hz	251	4071173	14.533,-
7004/1	22	DN 100	3~400 V, 50 Hz	252	4071174	15.164,-
7004	22	DN 100	3~400 V, 50 Hz	252	4071175	15.960,-
7005/2	30	DN 100	3~400 V, 50 Hz	346	4071176	18.092,-
7005/1	30	DN 100	3~400 V, 50 Hz	346	4071177	18.124,-
7005	30	DN 100	3~400 V, 50 Hz	346	4071178	18.157,-

Groupe de prix : PG6

Informations de commande, PN 25

Matériaux : Hydraulique acier inoxydable 1.4301, corps de pompe EN-GJL-250, revêtement KTL, type de joint : EPDM

Multivert MVI	Puissance nominale du moteur	Bride de refoulement	Alimentation réseau	Poids brut approx.	N° d'art.	
	P_2 kW			m kg		EUR
7001/1	4	DN 100	3~400 V, 50 Hz	107	4071179	5.533,-
7001	5,5	DN 100	3~400 V, 50 Hz	112	4071180	6.547,-
7002/2	7,5	DN 100	3~400 V, 50 Hz	134	4071182	8.764,-
7002/1	9	DN 100	3~400 V, 50 Hz	149	4071183	9.605,-
7002	11	DN 100	3~400 V, 50 Hz	151	4071185	9.834,-
7003/2	15	DN 100	3~400 V, 50 Hz	218	4071187	12.406,-
7003/1	15	DN 100	3~400 V, 50 Hz	218	4071188	12.450,-
7003	18,5	DN 100	3~400 V, 50 Hz	246	4071189	12.995,-
7004/2	18,5	DN 100	3~400 V, 50 Hz	251	4071190	15.015,-
7004/1	22	DN 100	3~400 V, 50 Hz	252	4071191	15.662,-
7004	22	DN 100	3~400 V, 50 Hz	252	4071192	16.490,-
7005/2	30	DN 100	3~400 V, 50 Hz	346	4071193	18.694,-
7005/1	30	DN 100	3~400 V, 50 Hz	346	4071194	18.721,-
7005	30	DN 100	3~400 V, 50 Hz	346	4071195	18.753,-
7006/2	30	DN 100	3~400 V, 50 Hz	350	4071196	19.548,-
7006/1	37	DN 100	3~400 V, 50 Hz	350	4071197	20.588,-
7006	37	DN 100	3~400 V, 50 Hz	350	4071198	21.722,-
7007/2	37	DN 100	3~400 V, 50 Hz	355	4071199	23.421,-
7007/1	37	DN 100	3~400 V, 50 Hz	355	4071200	23.482,-

Groupe de prix : PG6

Informations de commande, PN 16

Matériaux : Hydraulique acier inoxydable 1.4301, corps de pompe EN-GJL-250, revêtement KTL, type de joint : EPDM

Multivert MVI	Puissance nominale du moteur	Bride de refoulement	Alimentation réseau	Poids brut approx.	N° d'art.	
	P_2 kW			m kg		EUR
9501/1	7,5	DN 100	3~400 V, 50 Hz	130	4082533	7.191,-
9501	9	DN 100	3~400 V, 50 Hz	145	4082534	7.612,-
9502/2	15	DN 100	3~400 V, 50 Hz	217	4082536	11.045,-
9502/1	15	DN 100	3~400 V, 50 Hz	217	4082537	12.271,-
9502	18,5	DN 100	3~400 V, 50 Hz	245	4082538	12.740,-

☎ = contacter Wilo

Sous réserve de modifications techniques. Tous les prix s'entendent Hors Taxes, applicables au 1er juin 2022.

Groupe de prix : PG6

Informations de commande, PN 16

Matériaux : Hydraulique acier inoxydable 1.4301, corps de pompe EN-GJL-250, revêtement KTL, type de joint : EPDM

Multivert MVI	Puissance nominale du moteur	Bride de refoulement	Alimentation réseau	Poids brut approx.	N° d'art.	
	P_2 kW			m kg		EUR
9503/2	22	DN 100	3~400 V, 50 Hz	250	4082539	16.069,-
9503/1	22	DN 100	3~400 V, 50 Hz	331	4082540	16.979,-
9503	30	DN 100	3~400 V, 50 Hz	331	4082541	17.387,-
9504/2	30	DN 100	3~400 V, 50 Hz	347	4082542	19.855,-
9504/1	30	DN 100	3~400 V, 50 Hz	347	4082543	20.081,-
9504	37	DN 100	3~400 V, 50 Hz	347	4082544	20.573,-

Groupe de prix : PG6

Informations de commande, PN 25

Matériaux : Hydraulique acier inoxydable 1.4301, corps de pompe EN-GJL-250, revêtement KTL, type de joint : EPDM

Multivert MVI	Puissance nominale du moteur	Bride de refoulement	Alimentation réseau	Poids brut approx.	N° d'art.	
	P_2 kW			m kg		EUR
9501/1	7,5	DN 100	3~400 V, 50 Hz	130	4082560	7.408,-
9501	9	DN 100	3~400 V, 50 Hz	145	4082561	7.854,-
9502/2	15	DN 100	3~400 V, 50 Hz	217	4082563	11.394,-
9502/1	15	DN 100	3~400 V, 50 Hz	217	4082564	12.652,-
9502	18,5	DN 100	3~400 V, 50 Hz	245	4082565	13.137,-
9503/2	22	DN 100	3~400 V, 50 Hz	250	4082566	16.565,-
9503/1	22	DN 100	3~400 V, 50 Hz	331	4082567	17.504,-
9503	30	DN 100	3~400 V, 50 Hz	331	4082568	17.923,-
9504/2	30	DN 100	3~400 V, 50 Hz	347	4082569	20.472,-
9504/1	30	DN 100	3~400 V, 50 Hz	347	4082570	20.692,-
9504	37	DN 100	3~400 V, 50 Hz	347	4082571	21.210,-
9505/2	37	DN 100	3~400 V, 50 Hz	362	4082572	26.174,-
9505/1	45	DN 100	3~400 V, 50 Hz	430	4082573	26.785,-
9505	45	DN 100	3~400 V, 50 Hz	430	4082574	27.386,-

Distribution d'eau

Courbe caractéristique de la pompe

Multivert MVI 7001 - 7007

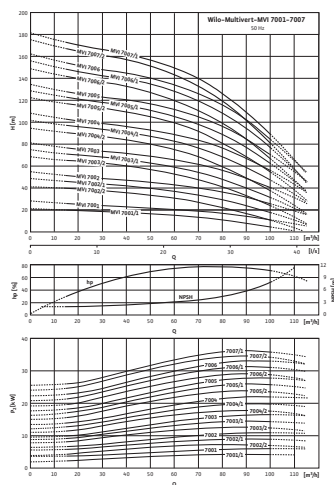

Courbes caractéristiques selon ISO 9906 : 2012 3B

Courbe caractéristique de la pompe

Multivert MVI 9501 - 9505

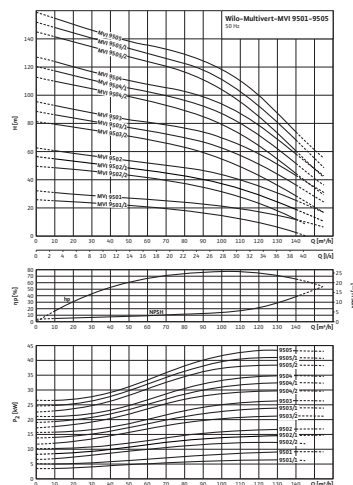

Courbes caractéristiques selon ISO 9906 : 2012 3B

☎ = contacter Wilo

Sous réserve de modifications techniques. Tous les prix s'entendent Hors Taxes, applicables au 1er juin 2022.

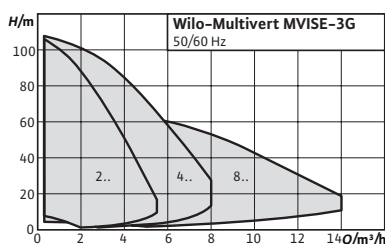

Accessoires
Accessoires

Page
524

Modification de la
gamme

Wilo-Multivert MVISE



Conception

Pompe multicellulaire non auto-amorçante avec moteur à rotor noyé et convertisseur de fréquence intégré

Utilisation

→ Distribution d'eau et surpression

Contenu de la livraison

- Pompe multicellulaire Wilo-Multivert MVISE
- Contre-brides ovales en acier inoxydable Rp 1 à Rp 1½ avec vis, écrous et joints correspondants
- Notice de montage et de mise en service

Vos avantages

- Technique du rotor noyé
- Fonctionnement pratiquement silencieux (jusqu'à 20 dB [A] de moins par rapport à des pompes conventionnelles)
- Construction compacte, peu encombrante
- Pratiquement sans entretien grâce à la construction sans garniture mécanique
- Homologation d'eau potable pour toutes les composants en contact avec le fluide (version EPDM)

Groupe de prix : PG6

Informations de commande					
Multivert MVISE	Puissance nominale du moteur	Bride de refoulement	Poids brut approx.	N° d'art.	
	P_2 kW		m kg		EUR
206-3G	1,1	G 1	34	4225618	10.156,-
210-3G	2	G 1	40	4225620	11.530,-
404-3G	1,1	G 1¼	33	4225622	9.899,-
406-3G	1,1	G 1¼	34	4225624	10.931,-
410-3G	2	G 1¼	40	4225626	15.884,-
803-3G	1,1	G 1½	35	4225628	11.774,-
806-3G	2	G 1½	40	4225630	17.956,-

Courbe caractéristique de la pompe

Wilo-Multivert MWISE 206 3G

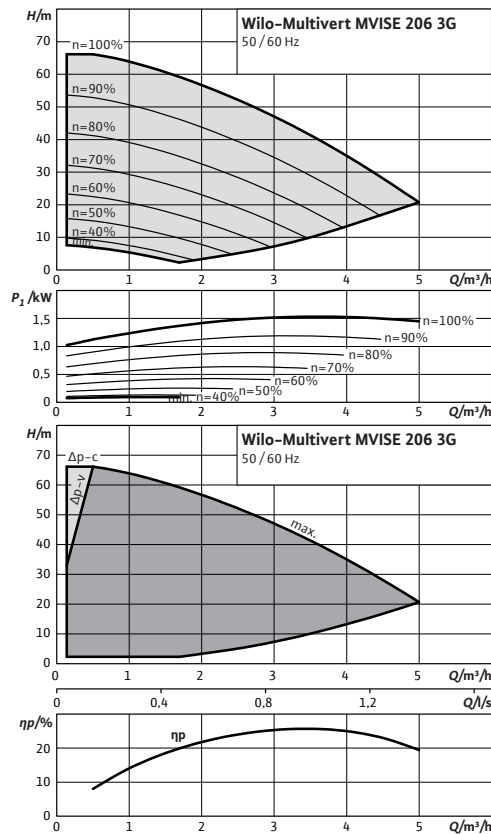

Courbe caractéristique de la pompe

Wilo-Multivert MWISE 210 3G

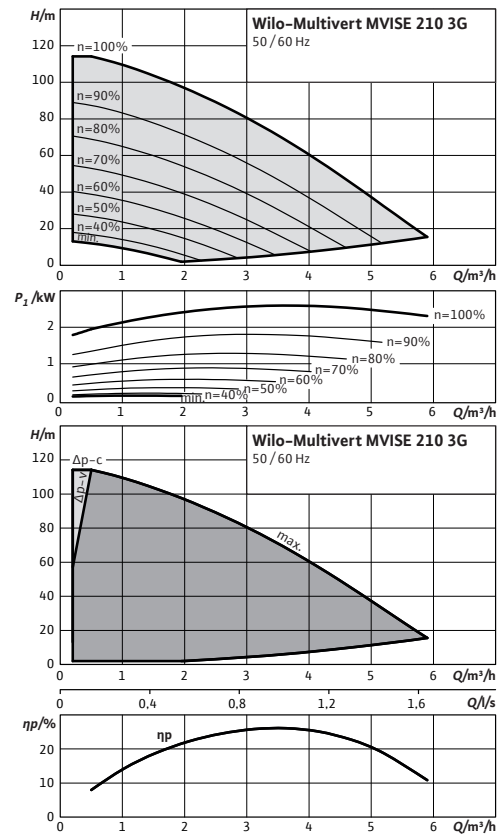

Courbe caractéristique de la pompe

Wilo-Multivert MWISE 404 3G

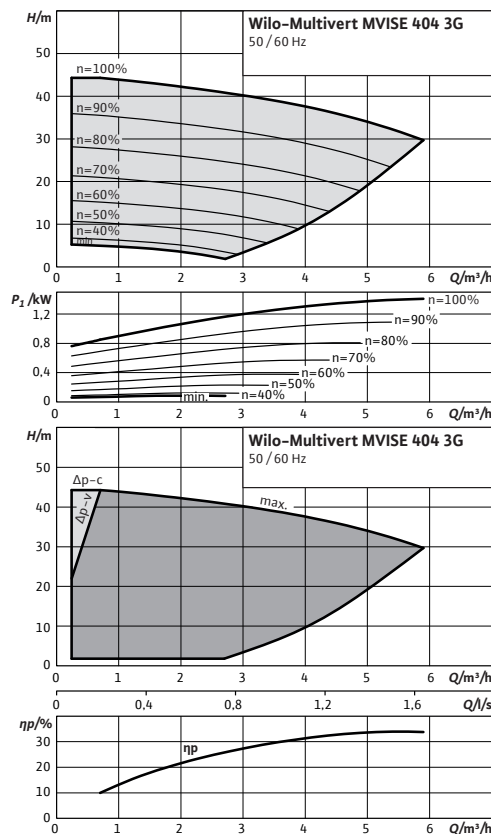

Courbe caractéristique de la pompe

Wilo-Multivert MWISE 406 3G

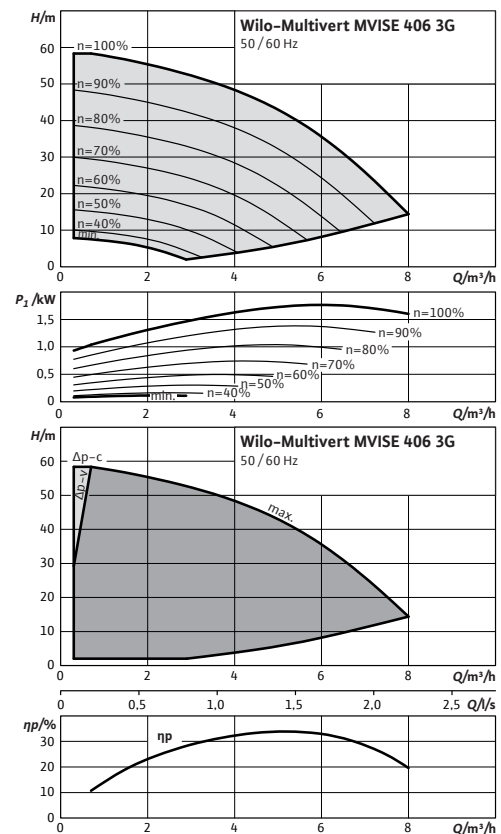

☎ = contacter Wilo
Sous réserve de modifications techniques. Tous les prix s'entendent Hors Taxes, applicables au 1er juin 2022.

Courbe caractéristique de la pompe

Wilo-Multivert MWISE 410 3G

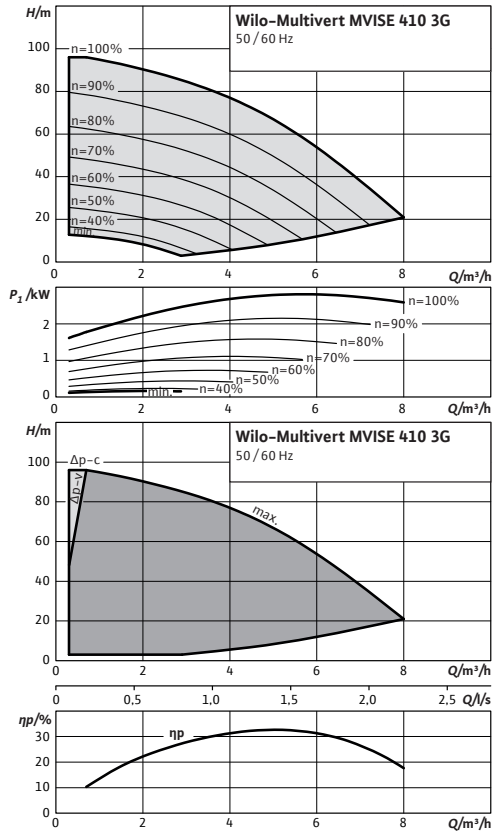

Courbe caractéristique de la pompe

Wilo-Multivert MWISE 803 3G

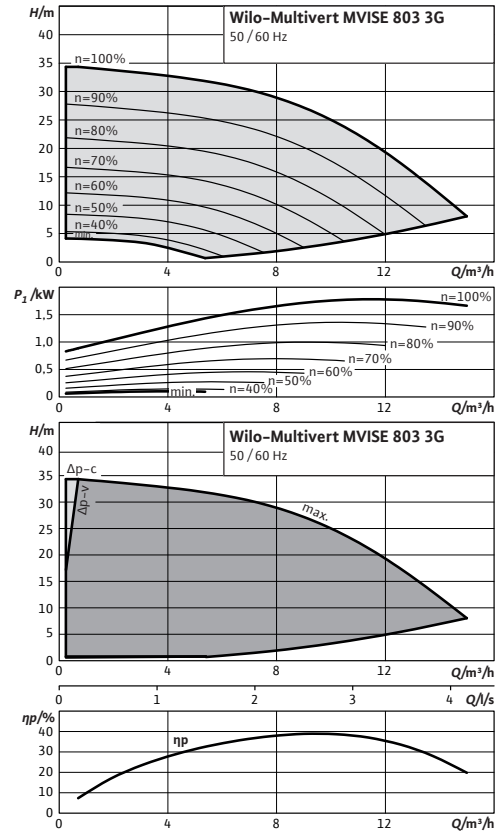

Courbe caractéristique de la pompe

Wilo-Multivert MWISE 806 3G

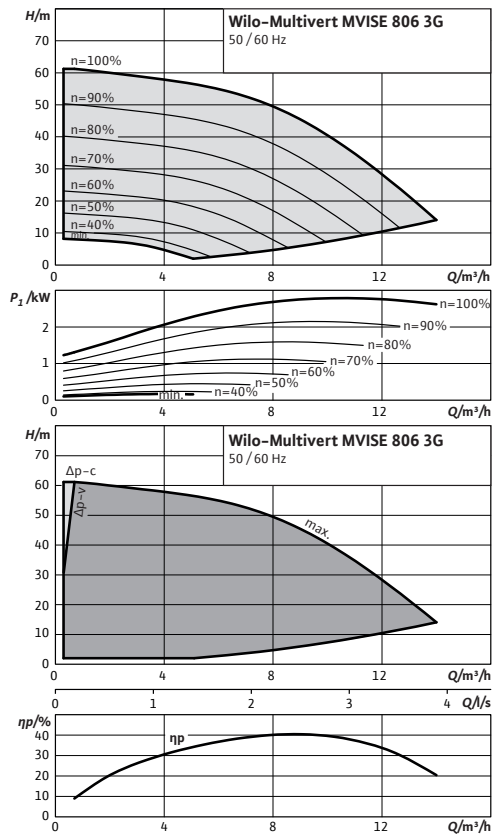

☎ = contacter Wilo
Sous réserve de modifications techniques. Tous les prix s'entendent Hors Taxes, applicables au 1er juin 2022.

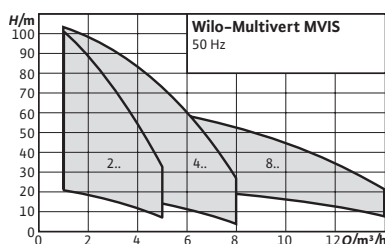

Accessoires
Accessoires

Page
524

Wilo-Multivert MVIS



Conception

Pompe multicellulaire non auto-amorçante avec moteur à rotor noyé

Utilisation

→ Distribution d'eau et systèmes de surpression

Contenu de la livraison

- Pompe multicellulaire Wilo-Multivert MVIS
- Contre-brides ovales en acier inoxydable Rp 1 à Rp 1½ avec vis, écrous et joints correspondants
- Notice de montage et de mise en service

Vos avantages

- Technique du rotor noyé
- Fonctionnement pratiquement silencieux (jusqu'à 20 dB [A] de moins par rapport à des pompes conventionnelles)
- Construction compacte, peu encombrante
- Pratiquement sans entretien grâce à la construction sans garniture mécanique
- Homologation pour eau potable pour tous les composants en contact avec le fluide (version EPDM)

Distribution d'eau

Groupe de prix : PG6

Informations de commande					
Multivert MVIS	Puissance nominale du moteur	Bride de refoulement	Poids brut approx.	N° d'art.	
	P_2 kW		m kg		EUR
202	0,35	G 1	17,5	2009033	2.603,-
203	0,45	G 1	18,5	2009034	2.702,-
204	0,45	G 1	19	2009035	2.901,-
205	1,1	G 1	24	2009036	3.084,-
206	1,1	G 1	25,5	2009037	3.152,-
207	1,1	G 1	26	2009038	3.178,-
208	1,1	G 1	26	2009039	3.713,-
209	2,2	G 1	31,5	2009040	3.813,-
210	2,2	G 1	32	2009041	3.912,-
402	0,45	G 1½	18	2009042	2.616,-
403	1,1	G 1½	23	2009043	2.778,-
404	1,1	G 1½	23,5	2009044	2.991,-
405	1,1	G 1½	25	2009045	3.236,-

☎ = contacter Wilo

Sous réserve de modifications techniques. Tous les prix s'entendent Hors Taxes, applicables au 1er juin 2022.

Informations de commande

Multivert MVIS	Puissance nominale du moteur	Bride de refoulement	Poids brut approx.	N° d'art.	
	P_2 kW		m kg		EUR
406	1,1	G 1¼	25,5	2009046	3.602,-
407	2,2	G 1¼	26	2009047	3.965,-
408	2,2	G 1¼	31	2009048	4.370,-
409	2,2	G 1¼	31,5	2009049	4.575,-
410	2,2	G 1¼	32	2009050	4.813,-
802	1,1	G 1½	26,5	2009051	3.803,-
803	1,1	G 1½	28	2009052	3.926,-
804	1,1	G 1½	28,5	2009053	4.705,-
805	2,2	G 1½	33,5	2009054	5.039,-
806	2,2	G 1½	34,5	2009055	5.504,-

Courbe caractéristique de la pompe

Multivert MVIS 202 - 210

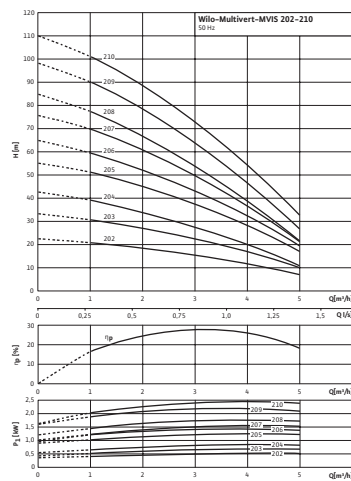

Courbes caractéristiques selon ISO 9906 : 2012 3B

Courbe caractéristique de la pompe

Multivert MVIS 402 - 410

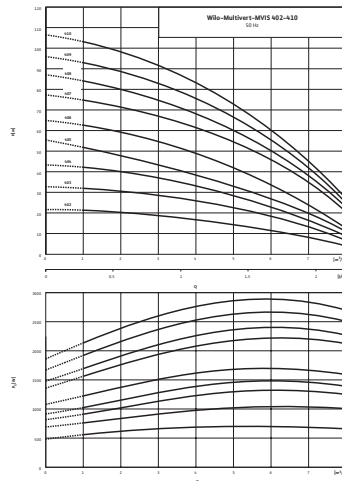

Courbes caractéristiques selon ISO 9906 : 2012 3B

Courbe caractéristique de la pompe

Multivert MVIS 802 - 806

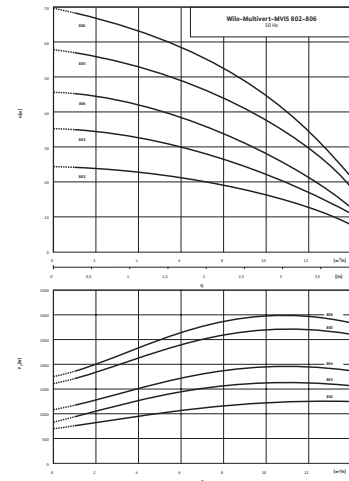

Courbes caractéristiques selon ISO 9906 : 2012 3B

☎ = contacter Wilo

Sous réserve de modifications techniques. Tous les prix s'entendent Hors Taxes, applicables au 1er juin 2022.

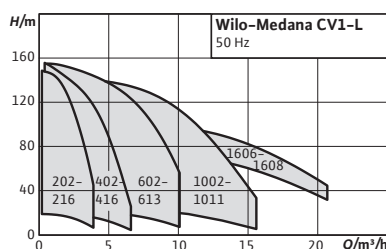

Accessoires
Accessoires

Page
524

Wilo-Medana CV1-L

Conception

Pompe multicellulaire non auto-amorçante en construction verticale avec raccords en ligne

Utilisation

- Distribution d'eau et surpression collective
- Installations de circulation industrielles
- Eau de process
- Circuits de refroidissement fermés
- Installations de protection contre l'incendie
- Stations de lavage
- Irrigation
- Récupération d'eau de pluie

Vos avantages

- Convient aux applications d'eau potable et aux applications spéciales grâce à sa construction en acier inoxydable
- Conception de pompe compacte, robuste et peu encombrante
- Convient à des températures ambiantes pouvant atteindre 50 °C et pour un domaine d'application élargi, notamment pour l'intégration systèmes

Contenu de la livraison

- Pompe multicellulaire verticale Wilo-Medana CV1-L
- Contre-brides ovales en acier inoxydable Rp 1 à Rp 2" avec vis, écrous et joints d'étanchéité correspondants
- Notice de montage et de mise en service

Groupe de prix : PG6

Informations de commande

Matériaux : Acier inoxydable 1.4301, type de joint : EPDM

Medana CV1-L	Puissance nominale du moteur 1~230 V, 50 Hz		N° d'art.	Puissance nominale du moteur 3~400 V, 50 Hz		N° d'art.
	P_2 kW	m kg		P_2 kW	m kg	
202	0,37	17	4239785	964,-	-	-
203	0,37	17,2	4240459	1.019,-	-	-
204	0,55	18,2	4240460	1.071,-	-	-
205	0,55	18,7	4240461	1.160,-	-	-

☎ = contacter Wilo

Sous réserve de modifications techniques. Tous les prix s'entendent Hors Taxes, applicables au 1er juin 2022.

Informations de commande								
Matériaux : Acier inoxydable 1.4301, type de joint : EPDM								
Medana CV1-L	Puissance nominale du moteur 1~230 V, 50 Hz	Poids brut approx.	N° d'art.		Puissance nominale du moteur 3~400 V, 50 Hz	Poids brut approx.	N° d'art.	
	P_2 kW	m kg		EUR	P_2 kW	m kg		EUR
206	0,75	21,5	4240462	1.331,-	0,75	20,1	4240467	1.231,-
207	0,75	22	4240463	1.395,-	0,75	20,6	4240468	1.311,-
208	1,1	23,1	4239786	1.563,-	1,1	22,8	4240469	1.503,-
209	1,1	23,5	4240464	1.521,-	1,1	23,3	4240470	1.584,-
210	1,1	24	4240465	1.600,-	1,1	23,7	4240471	1.665,-
211	1,5	27,9	4240466	1.681,-	1,1	24,2	4240472	1.746,-
212	1,5	28,3	4239787	1.921,-	1,5	27,9	4240473	1.906,-
213	-	-	-	-	1,5	28,4	4240474	1.992,-
214	-	-	-	-	1,85	32,4	4240475	2.113,-
215	-	-	-	-	1,85	32,9	4240476	2.202,-
216	-	-	-	-	1,85	33,4	4239788	2.289,-

Informations de commande								
Matériaux : Acier inoxydable 1.4301, type de joint : EPDM								
Medana CV1-L	Puissance nominale du moteur 1~230 V, 50 Hz	Poids brut approx.	N° d'art.		Puissance nominale du moteur 3~400 V, 50 Hz	Poids brut approx.	N° d'art.	
	P_2 kW	m kg		EUR	P_2 kW	m kg		EUR
402	0,37	17	4240485	1.035,-	-	-	-	-
403	0,55	17,8	4240486	1.189,-	-	-	-	-
404	0,55	18,2	4240487	1.270,-	-	-	-	-
405	0,75	21,1	4240488	1.389,-	0,75	19,6	4240492	1.354,-
406	1,1	22,2	4240489	1.478,-	0,75	20,1	4239789	1.411,-
407	1,1	22,6	4240490	1.558,-	1,1	22,4	4239790	1.556,-
408	1,1	23,1	4240491	1.639,-	1,1	23,1	4239791	1.619,-
409	-	-	-	-	1,1	23,3	4240493	1.729,-
410	-	-	-	-	1,5	27,1	4240494	1.882,-
411	-	-	-	-	1,5	27,5	4240495	1.964,-
412	-	-	-	-	1,85	31,6	4240496	2.140,-
413	-	-	-	-	1,85	32	4240497	2.221,-
414	-	-	-	-	1,85	32,5	4240498	2.294,-
415	-	-	-	-	2,5	32,8	4240499	2.407,-
416	-	-	-	-	2,5	33,2	4239792	2.480,-

Groupe de prix : PG6

Informations de commande

Matériaux : Acier inoxydable 1.4301, type de joint : EPDM

Medana CV1-L	Puissance nominale du moteur 1~230 V, 50 Hz		N° d'art.	Puissance nominale du moteur 3~400 V, 50 Hz		N° d'art.
	P_2 kW	m kg		P_2 kW	m kg	
602	0,55	18,3	4240507	1.189,-	-	-
603	1,1	22	4240508	1.338,-	1,1	4240511
604	1,1	22,8	4240509	1.418,-	1,1	4240512
605	1,5	27	4240510	1.587,-	1,5	4240513
606	-	-	-	-	1,85	4239796
607	-	-	-	-	2,5	4240514
608	-	-	-	-	2,5	4240515
609	-	-	-	-	3	4240516
610	-	-	-	-	3	4240517
611	-	-	-	-	4,2	4240518
612	-	-	-	-	4,2	4240519
613	-	-	-	-	4,2	4239888

Groupe de prix : PG6

Informations de commande

Matériaux : Acier inoxydable 1.4301, type de joint : EPDM

Medana CV1-L	Puissance nominale du moteur 3~400 V, 50 Hz		Poids brut approx.	N° d'art.
	P_2 kW	m kg		
1002	1,1	21,7	4240524	1.396,-
1003	1,5	25,8	4240525	1.584,-
1004	1,85	30,1	4240526	1.811,-
1005	2,5	29,8	4239799	1.922,-
1006	3	34,6	4239800	2.371,-
1007	3	35,4	4240527	2.587,-
1008	4,2	42,6	4240528	2.820,-
1009	4,2	43,4	4240529	2.934,-
1010	5,5	55,4	4240530	3.391,-
1011	5,5	56,2	4239893	3.793,-

Groupe de prix : PG6

Informations de commande

Matériaux : Acier inoxydable 1.4301, type de joint : EPDM

Medana CV1-L	Puissance nominale du moteur 3~400 V, 50 Hz		Poids brut approx.	N° d'art.
	P_2 kW	m kg		
1606	4,2	41,6	4239894	2.596,-
1607	4,2	42,4	4239895	2.992,-
1608	5,5	54,4	4239896	3.298,-

☎ = contacter Wilo

Sous réserve de modifications techniques. Tous les prix s'entendent Hors Taxes, applicables au 1er juin 2022.

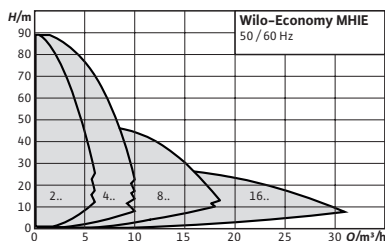

Accessoires
Accessoires

Page
524

Wilo-Economy MHIE

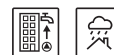

Conception

Pompe multicellulaire non auto-amorçante avec convertisseur de fréquence intégré

Utilisation

- Distribution d'eau et surpression
- Irrigation
- Chauffage
- Dans les systèmes industriels : Refroidissement et stations de lavage

Contenu de la livraison

- Pompe
- Notice de montage et de mise en service

Avis

Livraison sur demande

Combinaison acier inoxydable 1.4301 et joints FKM ou acier inoxydable 1.4404 et joints en EPDM, disponibilité : 2 semaines supplémentaires.

Vos avantages

- Mise en service simple et forme de construction compacte
- Tous les composants en contact avec le fluide sont en acier inoxydable
- Moteur triphasé CEI (Level IE3) avec convertisseur de fréquence intégré (les convertisseurs de fréquence pour moteurs triphasés disposent d'interfaces optionnelles pour la communication de bus à l'aide de modules IF enfichables)
- Protection moteur intégrale
- Homologation pour eau chaude sanitaire (ACS, KTW, WRAS) pour tous les composants en contact avec le fluide (version EPDM)

Groupe de prix : PG6

Informations de commande (1~230 V)

Matériaux : Acier inoxydable 1.4404, type de joint : FKM

Economy MHIE	Puissance nominale du moteur	Poids brut approx.	N° d'art.	
	P_2 kW	m kg		EUR
Economy MHIE 205 M1, M3 (1~220/230/240 V, EPDM)	1,1	20,2	4246483	☎
Economy MHIE 403 M1, M3 (1~220/230/240 V, EPDM)	1,1	18,7	4246484	☎

☎ = contacter Wilo

Sous réserve de modifications techniques. Tous les prix s'entendent Hors Taxes, applicables au 1er juin 2022.

Groupe de prix : PG6

Informations de commande (3~400 V)

Matériaux : Acier inoxydable 1.4404, type de joint : FKM

Economy MHIE	Puissance nominale du moteur	Poids brut approx.	N° d'art.	EUR
	P_2 kW	m kg		
Economy MHIE 203N (3~380/400/440 V, FKM)	0,75	18,2	4171765	4.778,-
Economy MHIE 205N-2G (3~380/400/440 V, FKM)	1,1	18,8	4148407	5.076,-
Economy MHIE 206N (3~380/400/440 V, FKM)	1,5	25,5	4171771	5.518,-
Economy MHIE 402N (3~380/400/440 V, FKM)	0,75	18,2	4171777	4.778,-
Economy MHIE 403N-2G (3~380/400/440 V, FKM)	1,1	18,8	4148413	5.051,-
Economy MHIE 404N (3~380/400/440 V, FKM)	1,5	23,8	4171783	5.537,-
Economy MHIE 406N-2G (3~380/400/440 V, FKM)	2,2	26,6	4148419	7.941,-
Economy MHIE 802N (3~380/400/440 V, FKM)	1,5	23,1	4171789	5.970,-
Economy MHIE 803N-2G (3~380/400/440 V, FKM)	2,2	25,4	4148425	8.588,-

Groupe de prix : PG6

Informations de commande (1~230 V)

Matériaux : Acier inoxydable 1.4301, type de joint : EPDM

Economy MHIE	Puissance nominale du moteur	Poids brut approx.	N° d'art.	EUR
	P_2 kW	m kg		
Economy MHIE 205 M1, M3 (1~220/230/240 V, EPDM)	1,1	20,2	4246481	☎
Economy MHIE 403 M1, M3 (1~220/230/240 V, EPDM)	1,1	18,7	4246482	☎

Groupe de prix : PG6

Informations de commande (3~400 V)

Matériaux : Acier inoxydable 1.4301, type de joint : EPDM

Economy MHIE	Puissance nominale du moteur	Poids brut approx.	N° d'art.	EUR
	P_2 kW	m kg		
Economy MHIE 203N (3~380/400/440 V, EPDM)	0,75	18,2	4171764	4.324,-
Economy MHIE 205N-2G (3~380/400/440 V, EPDM)	1,1	18,8	4148406	4.626,-
Economy MHIE 206N (3~380/400/440 V, EPDM)	1,5	25,5	4171770	5.226,-
Economy MHIE 402N (3~380/400/440 V, EPDM)	0,75	18,2	4171776	4.502,-
Economy MHIE 403N-2G (3~380/400/440 V, EPDM)	1,1	18,8	4148412	4.697,-
Economy MHIE 404N (3~380/400/440 V, EPDM)	1,5	23,8	4171782	5.301,-
Economy MHIE 406N-2G (3~380/400/440 V, EPDM)	2,2	26,6	4148418	7.271,-
Economy MHIE 802N (3~380/400/440 V, EPDM)	1,5	23,1	4171788	5.547,-
Economy MHIE 803N-2G (3~380/400/440 V, EPDM)	2,2	25,4	4148424	7.867,-
Economy MHIE 1602N-2G (3~380/400/440 V, EPDM)	2,2	27,5	4148430	7.637,-

☎ = contacter Wilo

Sous réserve de modifications techniques. Tous les prix s'entendent Hors Taxes, applicables au 1er juin 2022.

Courbe caractéristique de la pompe

Economy MHIE 203

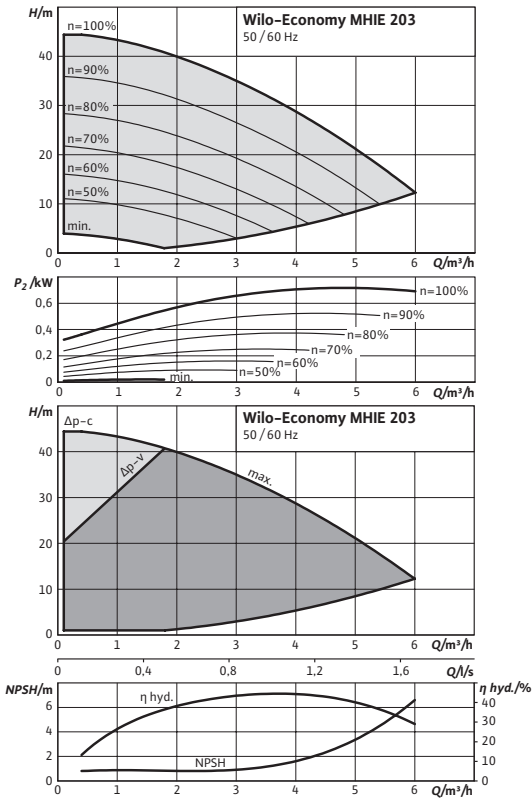

Courbes caractéristiques selon ISO 9906 : 2012 3B

Courbe caractéristique de la pompe

Economy MHIE 205-2G

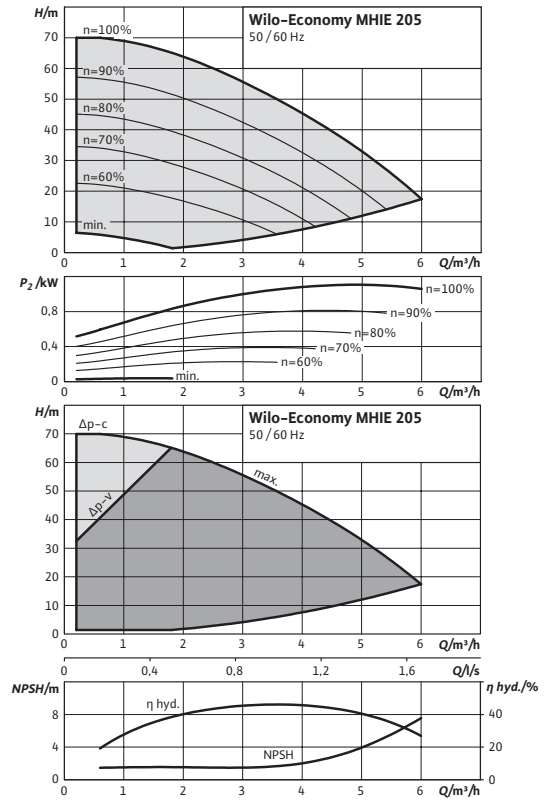

Courbes caractéristiques selon ISO 9906 : 2012 3B

Courbe caractéristique de la pompe

Economy MHIE 206

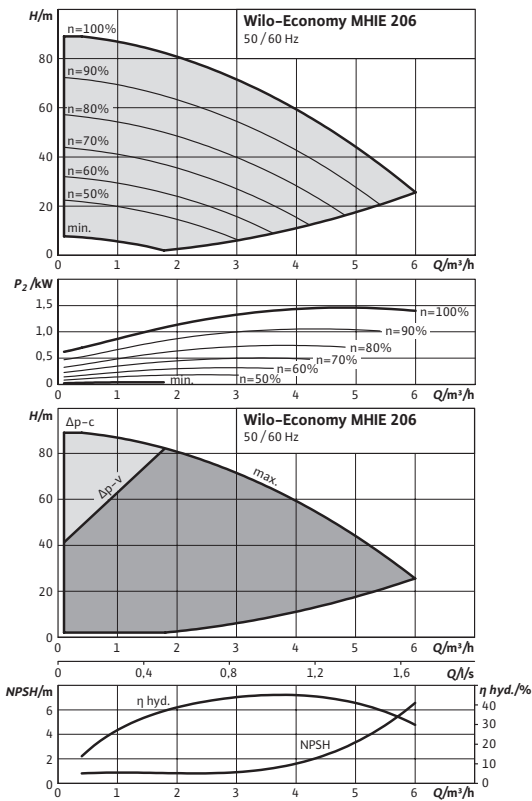

Courbes caractéristiques selon ISO 9906 : 2012 3B

Courbe caractéristique de la pompe

Economy MHIE 402

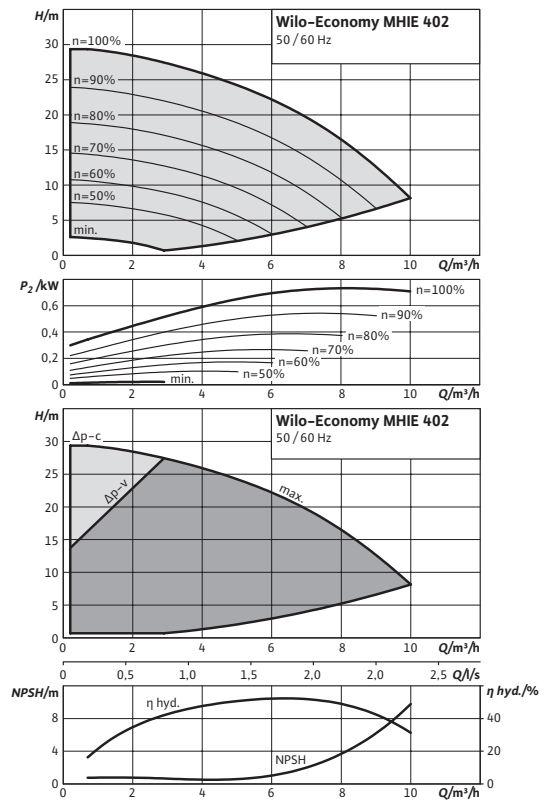

Courbes caractéristiques selon ISO 9906 : 2012 3B

☎ = contacter Wilo
Sous réserve de modifications techniques. Tous les prix s'entendent Hors Taxes, applicables au 1er juin 2022.

Courbe caractéristique de la pompe

Economy MHIE 403-2G

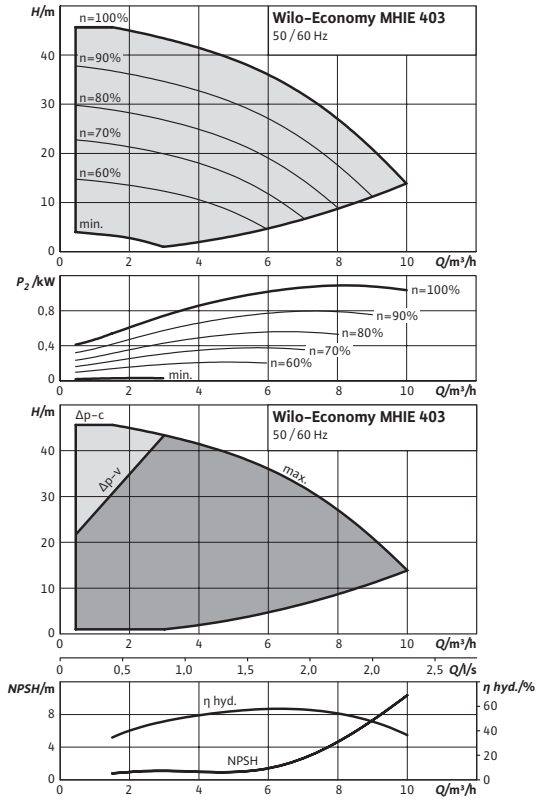

Courbes caractéristiques selon ISO 9906 : 2012 3B

Courbe caractéristique de la pompe

Economy MHIE 404

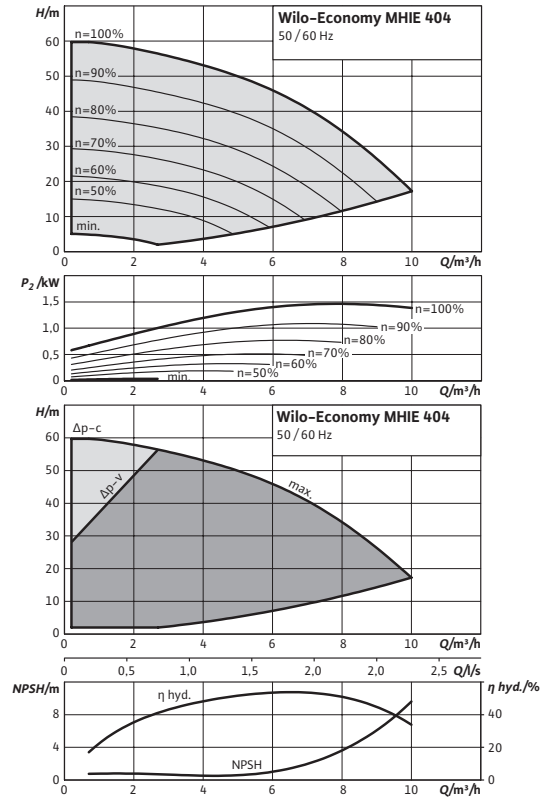

Courbes caractéristiques selon ISO 9906 : 2012 3B

Courbe caractéristique de la pompe

Economy MHIE 406-2G

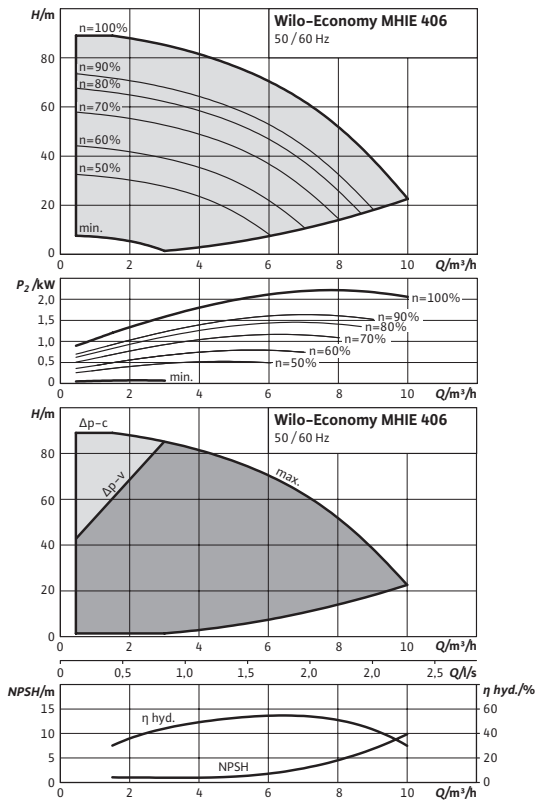

Courbes caractéristiques selon ISO 9906 : 2012 3B

Courbe caractéristique de la pompe

Economy MHIE 802

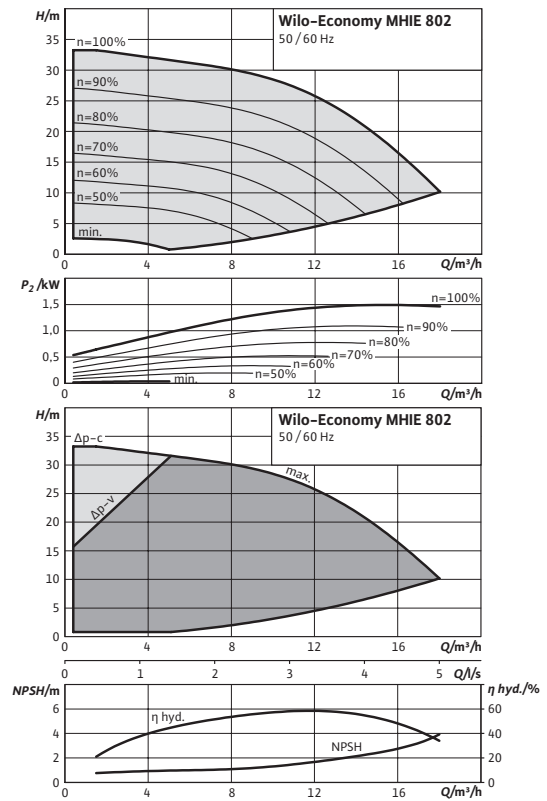

Courbes caractéristiques selon ISO 9906 : 2012 3B

☎ = contacter Wilo
Sous réserve de modifications techniques. Tous les prix s'entendent Hors Taxes, applicables au 1er juin 2022.

Courbe caractéristique de la pompe

Economy MHIE 803-2G

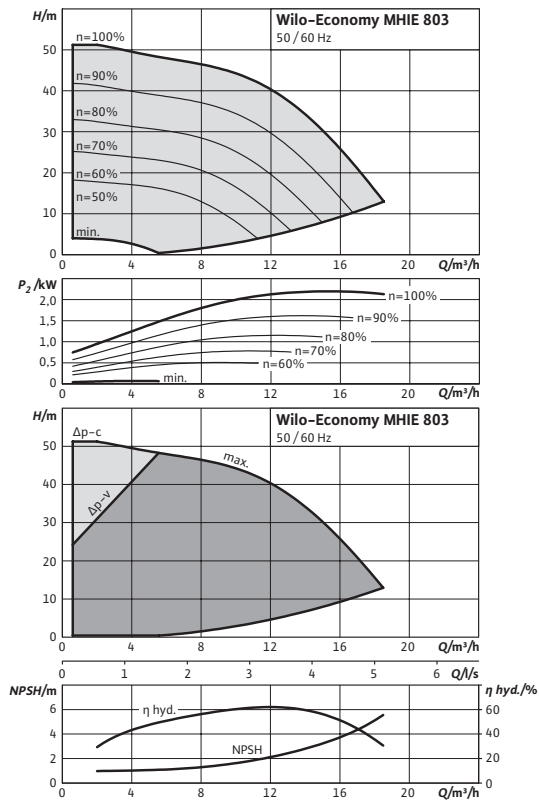

Courbes caractéristiques selon ISO 9906 : 2012 3B

Courbe caractéristique de la pompe

Economy MHIE 1602-2G

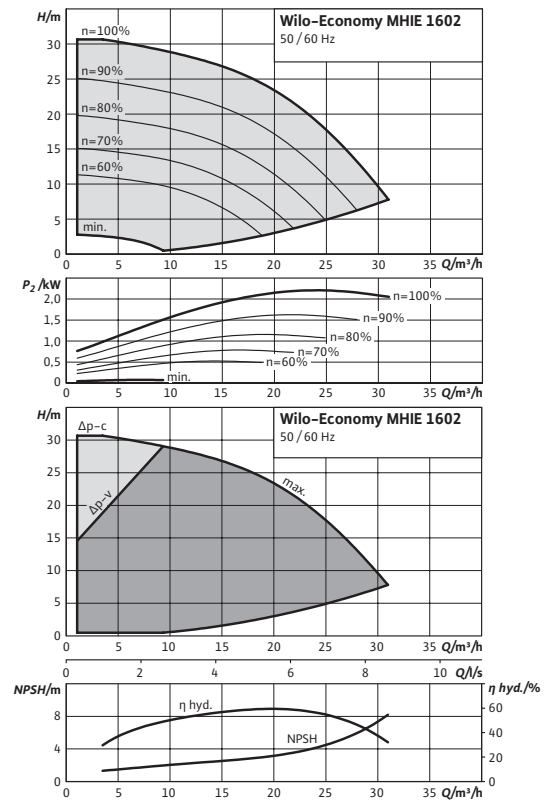

Courbes caractéristiques selon ISO 9906 : 2012 3B

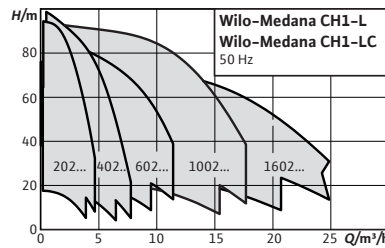

Accessoires
Accessoires

Page
524

Wilo-Medana CH1-L



Conception

Pompe multicellulaire horizontale non autoamorçante

Utilisation

- Distribution d'eau et surpression
- Irrigation
- Processus industriels

Contenu de la livraison

- Pompe
- Notice de montage et de mise en service

Vos avantages

- Rendement élevé grâce à la puissance hydraulique élevée
- Mise en service/entretien simple et rapide grâce aux grandes ouvertures pour le remplissage et la vidange des pompes
- Fiabilité élevée se traduisant par une robustesse et un développement de bruits peu important grâce à la bague mobile et à la lanterne traitée par cataphorèse et résistante à la corrosion
- Utilisable à température ambiante jusqu'à 50 °C, élargissant ainsi le domaine d'application en particulier pour l'intégration système
- Préconisée pour les applications avec de l'eau potable

Distribution d'eau

Groupe de prix : PG6

Informations de commande

Matériaux : Acier inoxydable 1.4301, type de joint : EPDM

Medana CH1-L	Puissance nominale du moteur 1~230 V, 50 Hz			N° d'art.	Puissance nominale du moteur 3~400 V, 50 Hz			N° d'art.
	P_2 kW	m kg	EUR		P_2 kW	m kg	EUR	
202-1	0,37	10,2	805,-	4231462	0,37	10,5	805,-	4231463
203-1	0,37	10,6	875,-	4231464	0,37	10,9	875,-	4231465
204-1	0,55	11,6	987,-	4231466	0,55	11,2	987,-	4231467
205-1	0,55	14,4	1.021,-	4231468	0,55	13	1.021,-	4231469
206-1	0,75	14,8	1.034,-	4231470	0,75	13,4	1.034,-	4231471
207-1	0,75	15,9	1.159,-	4231472	0,75	13,8	1.159,-	4231473
402-1	0,37	10,2	830,-	4231474	0,37	10,5	830,-	4231475

☎ = contacter Wilo

Sous réserve de modifications techniques. Tous les prix s'entendent Hors Taxes, applicables au 1er juin 2022.

Informations de commande

Matériaux : Acier inoxydable 1.4301, type de joint : EPDM

Medana CH1-L	Puissance nominale du moteur	Poids brut approx.	N° d'art.	Puissance nominale du moteur		Poids brut approx.	N° d'art.
	1~230 V, 50 Hz			3~400 V, 50 Hz			
	P_2 kW	m kg		EUR	P_2 kW	m kg	EUR
403-1	0,55	11,2	4231476	914,-	0,37	10,9	4231477 788,-
404-1	0,55	11,6	4231478	971,-	0,55	11,2	4231479 843,-
405-1	0,75	14,4	4231480	1.034,-	0,75	13	4231481 905,-
406-1	1,1	15,5	4231482	1.225,-	0,75	15,2	4231483 1.007,-
407-1	1,1	15,9	4231484	1.438,-	1,1	15,7	4231485 1.101,-
602-1	0,55	11,4	4231486	846,-	0,55	11	4231487 723,-
603-1	1,1	15	4231488	1.225,-	1,1	14,8	4231489 1.007,-
604-1	1,1	19,1	4231490	1.339,-	1,1	15,5	4231491 1.194,-
605-1	1,5	19,8	4231492	1.780,-	1,5	19,4	4231493 1.381,-
1002-1	1,1	14,4	4231494	1.289,-	1,1	14,1	4231495 1.070,-
1003-1	1,5	18,4	4231496	1.342,-	1,5	18	4231497 1.146,-
1004-1	-	-	-	-	1,85	22	4231498 1.259,-
1005-1	-	-	-	-	2,5	22,7	4231499 1.713,-
1602-1	-	-	-	-	1,5	17,5	4239730 1.358,-
1603-1	-	-	-	-	1,85	20,4	4239783 1.523,-
1604-1	-	-	-	-	3	22,4	4243625 1.821,-
1605-1	-	-	-	-	4,2	24,7	4241310 2.274,-

Informations de commande

Matériaux : Acier inoxydable 1.4404, type de joint : FKM

Medana CH1-L	Puissance nominale du moteur	Poids brut approx.	N° d'art.	Puissance nominale du moteur		Poids brut approx.	N° d'art.
	1~230 V, 50 Hz			3~400 V, 50 Hz			
	P_2 kW	m kg		EUR	P_2 kW	m kg	EUR
202-2	0,37	10,2	4235324	918,-	0,37	10,5	4235325 820,-
203-2	0,37	10,6	4235326	1.007,-	0,37	10,9	4235327 907,-
204-2	0,55	11,6	4235328	1.129,-	0,55	11,2	4235329 1.000,-
205-2	0,55	14,4	4235330	1.157,-	0,55	13	4235331 1.026,-
206-2	0,75	14,8	4235332	1.183,-	0,75	13,4	4235333 1.050,-
207-2	0,75	15,9	4235334	1.273,-	0,75	13,8	4235335 1.138,-
402-2	0,37	10,2	4235336	951,-	0,37	10,5	4235337 852,-
403-2	0,55	11,2	4235338	1.041,-	0,37	10,9	4235339 914,-
404-2	0,55	11,6	4235340	1.106,-	0,55	11,2	4235341 977,-
405-2	0,75	14,4	4235342	1.185,-	0,75	13	4235343 1.054,-
406-2	1,1	15,5	4235344	1.365,-	0,75	15,2	4235345 1.143,-
407-2	1,1	15,9	4235346	1.535,-	1,1	15,7	4235347 1.194,-
602-2	0,55	11,4	4235348	993,-	0,55	11	4235349 867,-
603-2	1,1	15	4235350	1.415,-	1,1	14,8	4235351 1.194,-
604-2	1,1	19,1	4235352	1.560,-	1,1	14	4235353 1.440,-
605-2	1,5	19,8	4235354	2.004,-	1,5	19,4	4235355 1.594,-
1002-2	1,1	14,4	4235356	1.357,-	1,1	14,1	4235357 1.212,-
1003-2	1,5	18,4	4235358	1.524,-	1,5	18	4235359 1.356,-
1004-2	-	-	-	-	1,85	22	4235360 1.853,-
1005-2	-	-	-	-	2,5	22,7	4235361 1.937,-

☎ = contacter Wilo

Sous réserve de modifications techniques. Tous les prix s'entendent Hors Taxes, applicables au 1er juin 2022.

Groupe de prix : PG6

Informations de commande

Matériaux : Acier inoxydable 1.4404, type de joint : FKM

Medana CH1-L	Puissance nominale du moteur 3~400 V, 50 Hz	Poids brut approx.	N° d'art.	
	P_2 kW	m kg		EUR
1602-2	1,5	17,5	4244239	1.549,-
1603-2	1,85	20,4	4244240	1.783,-
1604-2	4,2 / 3	22,4	4244242	2.103,-
1605-2	3 / 2,5	24,7	4244241	2.666,-

Groupe de prix : PG6

Informations de commande

Matériaux : Acier inoxydable 1.4301, type de joint : EPDM

Medana CH1-L	Puissance nominale du moteur 3~400 V, 50 Hz	Poids brut approx.	N° d'art.	
	P_2 kW	m kg		EUR
1602-1	1,5	17,5	4239730	1.358,-
1603-1	1,85	20,4	4239783	1.523,-
1604-1	3 / 2,5	22,4	4243625	1.821,-
1605-1	4,2 / 3	24,7	4241310	2.274,-

Plan d'encombrement

Medana CH1-L.202-2/V/A/10T

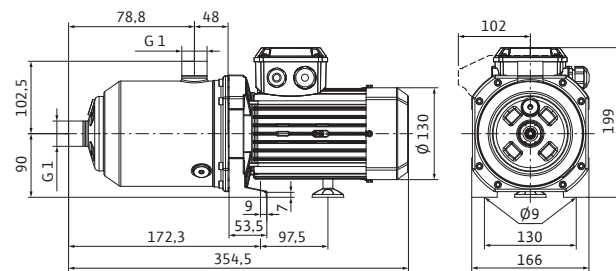

Plan d'encombrement

Medana CH1-L.202-2/V/E/10T

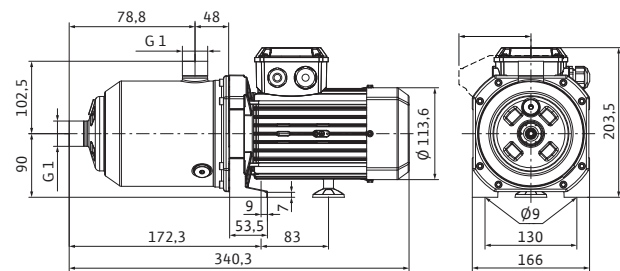

Plan d'encombrement

Medana CH1-L.202-1/E/E/10T

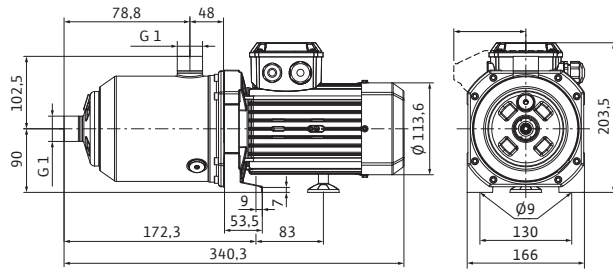

Plan d'encombrement

Medana CH1-L.203-1/E/A/10T

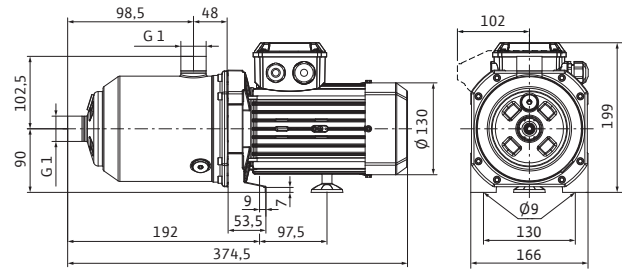

Plan d'encombrement

Medana CH1-L.203-2/V/A/10T

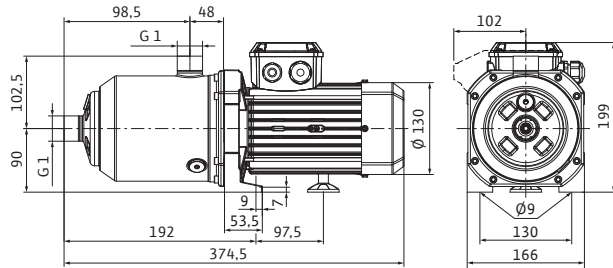

Plan d'encombrement

Medana CH1-L.203-2/V/E/10T

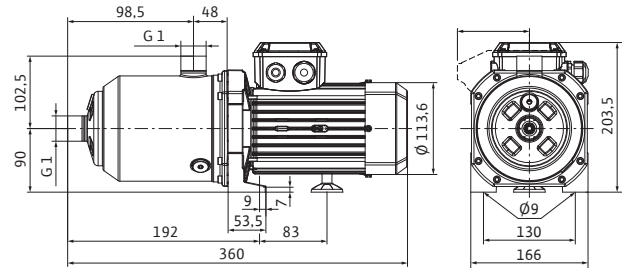

Plan d'encombrement

Medana CH1-L.204-1/E/A/10T

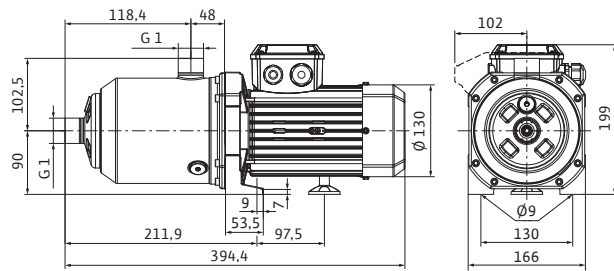

Plan d'encombrement

Medana CH1-L.204-1/E/E/10T

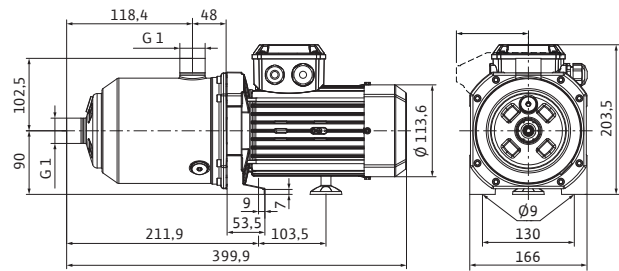

Plan d'encombrement

Medana CH1-L.205-2/V/A/10T

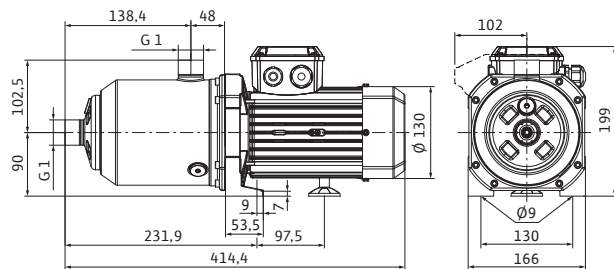

Plan d'encombrement

Medana CH1-L.205-2/V/E/10T

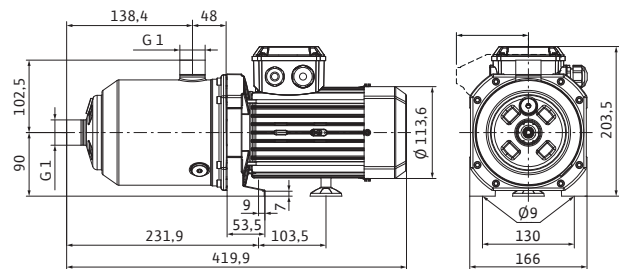

☎ = contacter Wilo

Sous réserve de modifications techniques. Tous les prix s'entendent Hors Taxes, applicables au 1er juin 2022.

Plan d'encombrement

Medana CH1-L.206-1/E/E/10T

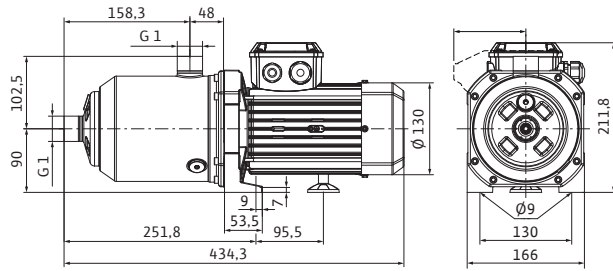

Plan d'encombrement

Medana CH1-L.207-2/V/E/10T

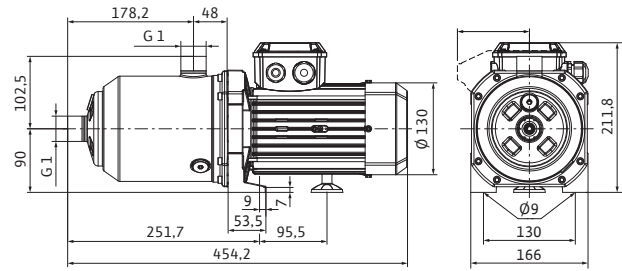

Plan d'encombrement

Medana CH1-L.402-1/E/A/10T

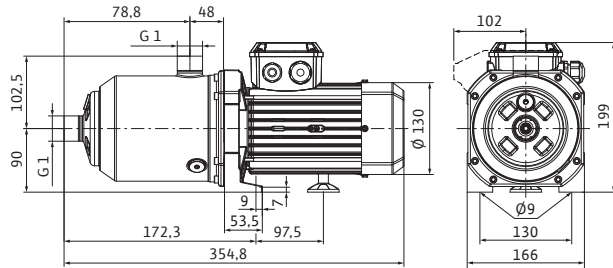

Plan d'encombrement

Medana CH1-L.402-1/E/E/10T

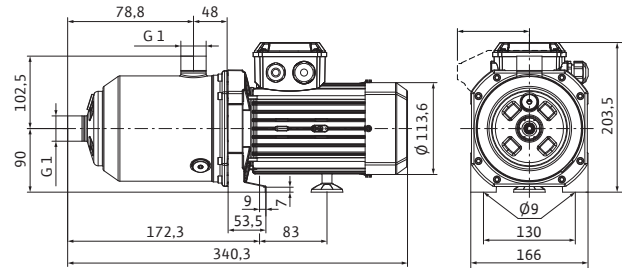

☎ = contacter Wilo

Sous réserve de modifications techniques. Tous les prix s'entendent Hors Taxes, applicables au 1er juin 2022.

Plan d'encombrement

Medana CH1-L.403-2/V/A/10T

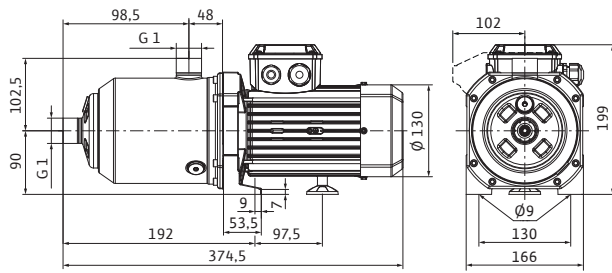

Plan d'encombrement

Medana CH1-L.404-1/E/A/10T

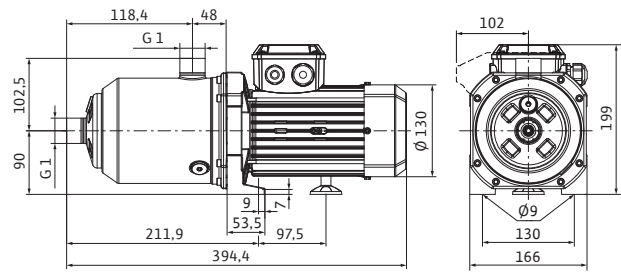

Plan d'encombrement

Medana CH1-L.404-2/V/A/10T

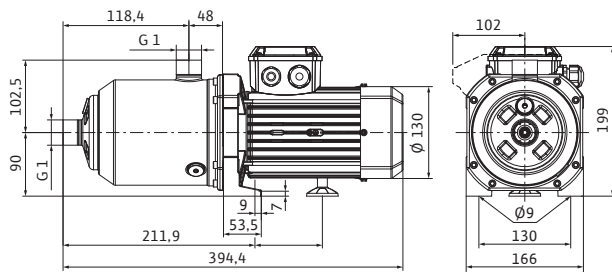

Plan d'encombrement

Medana CH1-L.404-2/V/E/10T

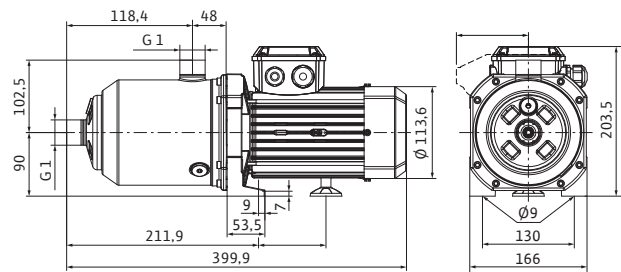

☎ = contacter Wilo

Sous réserve de modifications techniques. Tous les prix s'entendent Hors Taxes, applicables au 1er juin 2022.

Plan d'encombrement

Medana CH1-L.404-1/E/E/10T

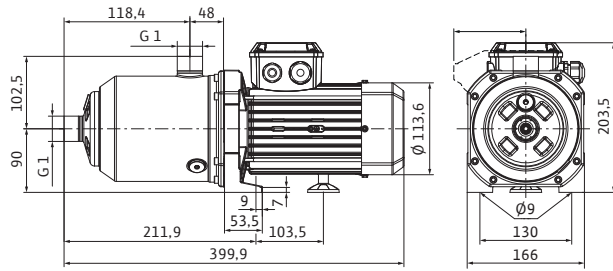

Plan d'encombrement

Medana CH1-L.405-2/V/A/10T

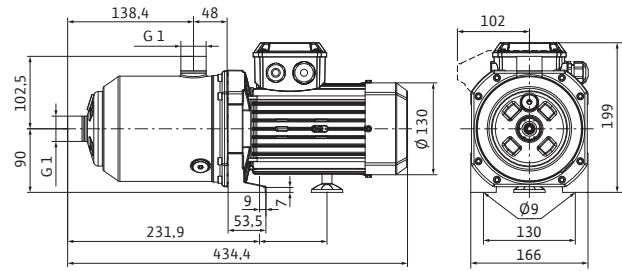

Plan d'encombrement

Medana CH1-L.405-2/V/E/10T

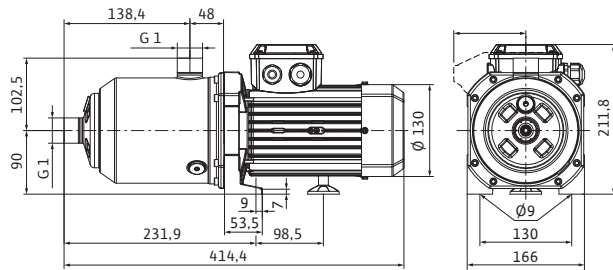

Plan d'encombrement

Medana CH1-L.405-1/E/E/10T

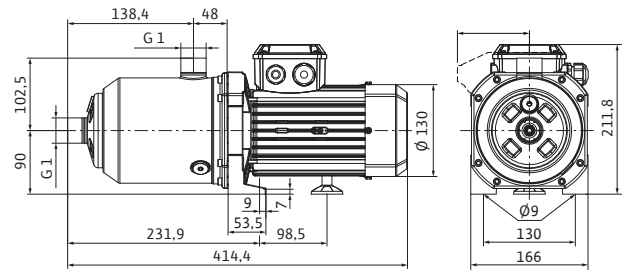

☎ = contacter Wilo

Sous réserve de modifications techniques. Tous les prix s'entendent Hors Taxes, applicables au 1er juin 2022.

Plan d'encombrement

Medana CH1-L.406-1/E/A/10T

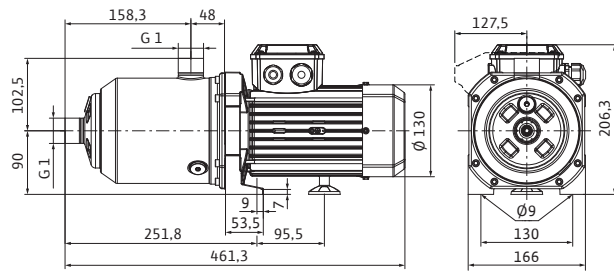

Plan d'encombrement

Medana CH1-L.406-2/V/E/10T

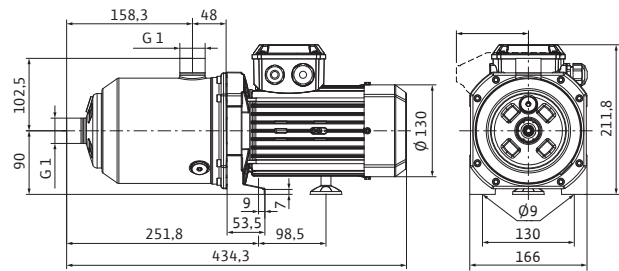

Plan d'encombrement

Medana CH1-L.407-2/V/A/10T

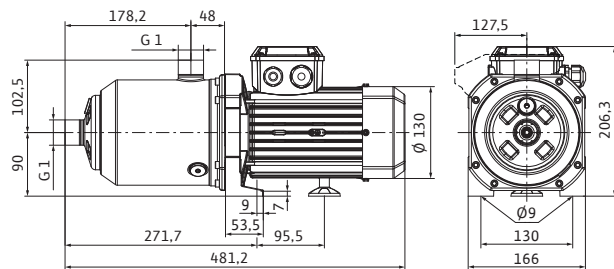

Plan d'encombrement

Medana CH1-L.407-1/E/E/10T

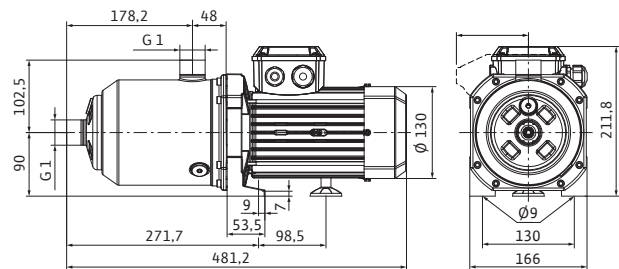

Plan d'encombrement

Medana CH1-L.602-1/E/A/10T

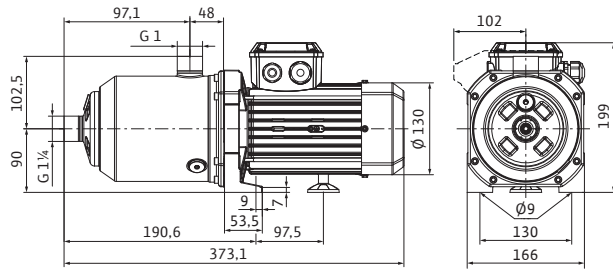

Plan d'encombrement

Medana CH1-L.602-2/V/E/10T

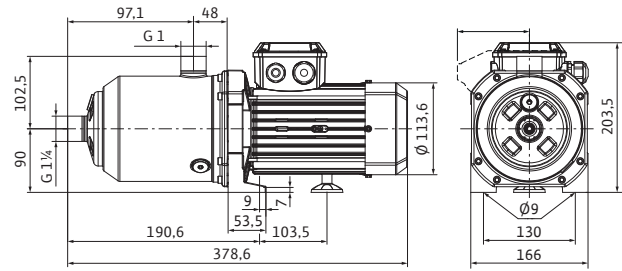

Plan d'encombrement

Medana CH1-L.602-1/E/E/10T

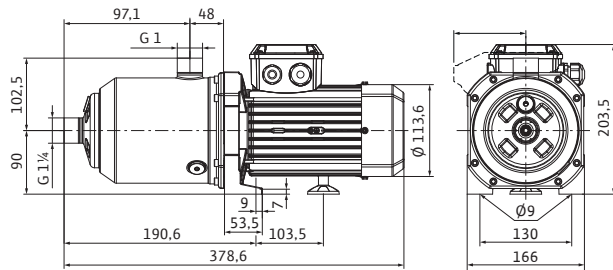

Plan d'encombrement

Medana CH1-L.603-2/V/E/10T

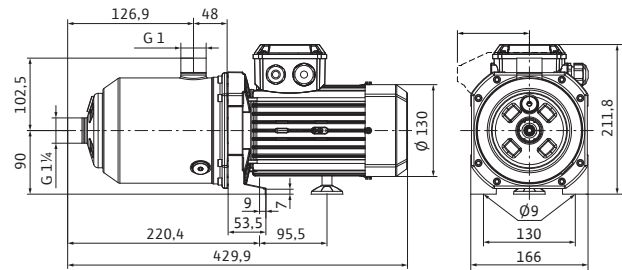

☎ = contacter Wilo
Sous réserve de modifications techniques. Tous les prix s'entendent Hors Taxes, applicables au 1er juin 2022.

Plan d'encombrement

Medana CH1-L.603-1/E/E/10T

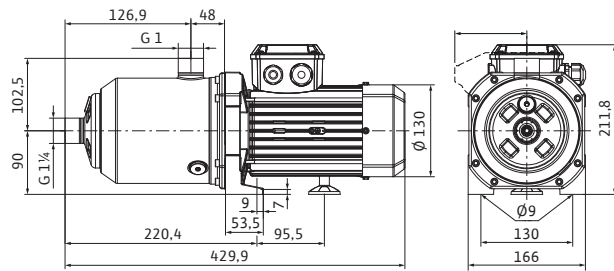

Plan d'encombrement

Medana CH1-L.604-1/E/A/10T

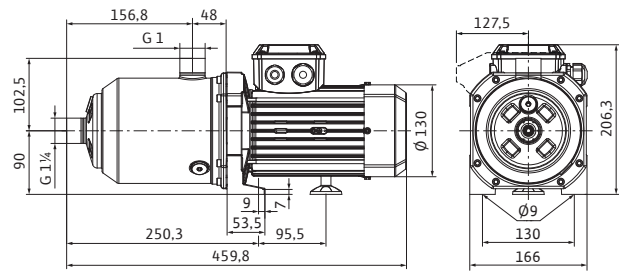

Plan d'encombrement

Medana CH1-L.604-2/V/A/10T

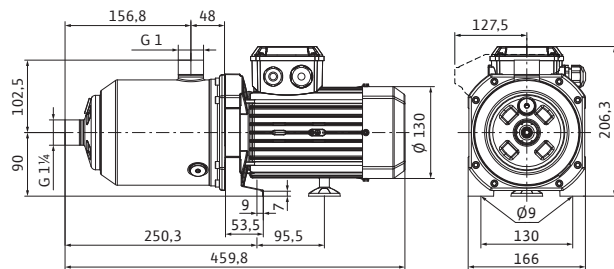

Plan d'encombrement

Medana CH1-L.604-2/V/E/10T

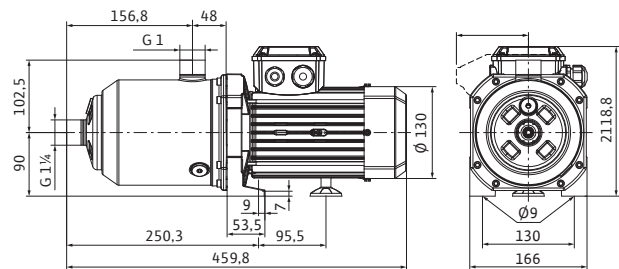

☎ = contacter Wilo

Sous réserve de modifications techniques. Tous les prix s'entendent Hors Taxes, applicables au 1er juin 2022.

Plan d'encombrement

Medana CH1-L.604-1/E/E/10T

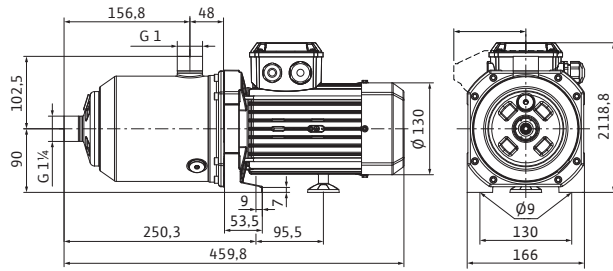

Plan d'encombrement

Medana CH1-L.605-2/V/E/10T

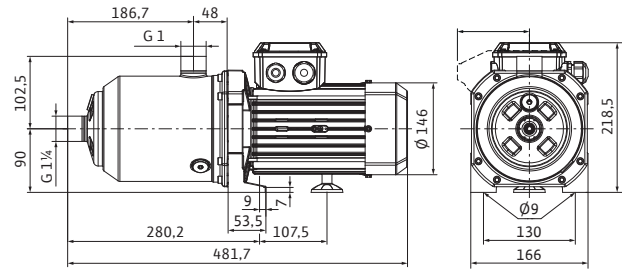

Plan d'encombrement

Medana CH1-L.605-1/E/E/10T

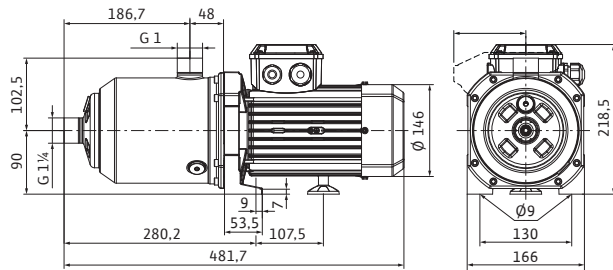

Plan d'encombrement

Medana CH1-L.1002-1/E/A/10T

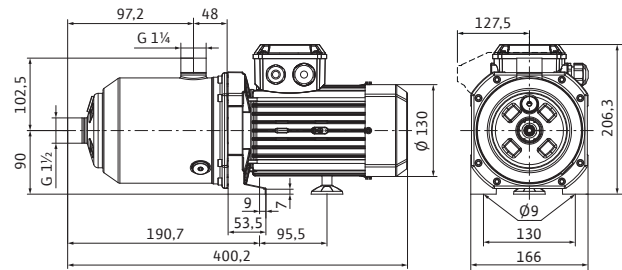

☎ = contacter Wilo
Sous réserve de modifications techniques. Tous les prix s'entendent Hors Taxes, applicables au 1er juin 2022.

Plan d'encombrement

Medana CH1-L.1003-1/E/E/10T

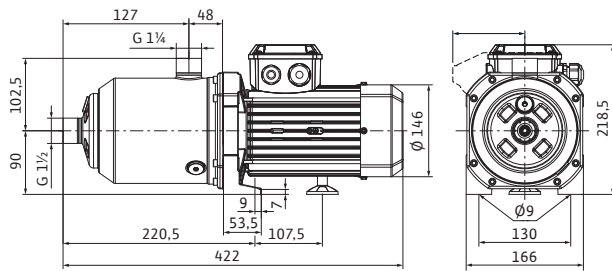

Plan d'encombrement

Medana CH1-L.1004-1/E/E/10T

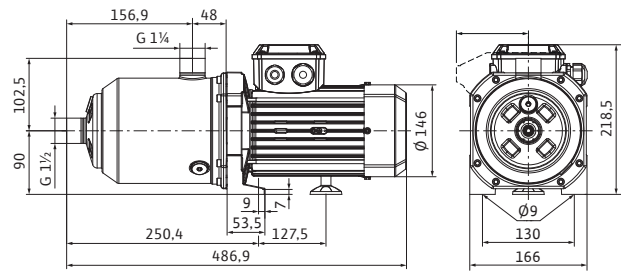

Plan d'encombrement

Medana CH1-L.1005-2/V/E/10T

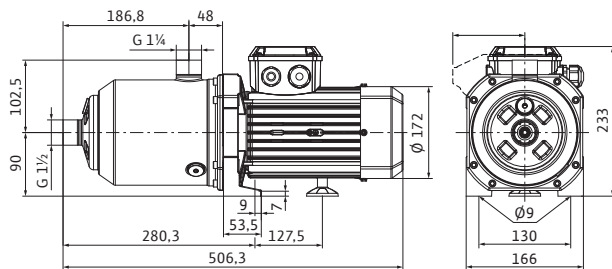

Plan d'encombrement

Medana CH1-L.1005-1/E/E/10T

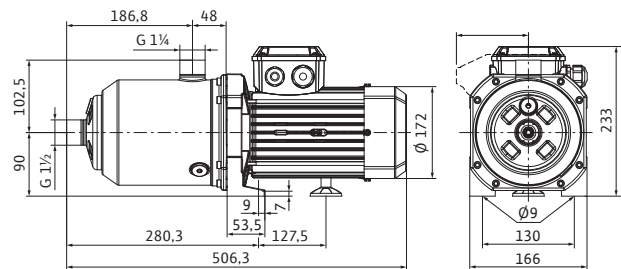

Plan d'encombrement

Medana CH1-L.1602-1/E/E/10T

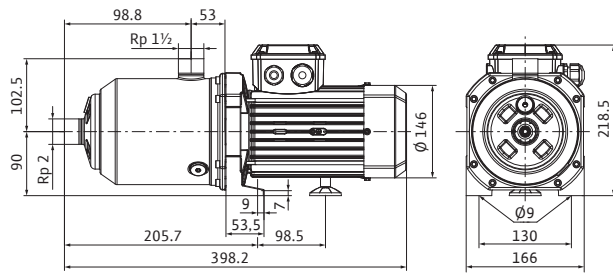

Plan d'encombrement

Medana CH1-L.1602-2/V/E/10T

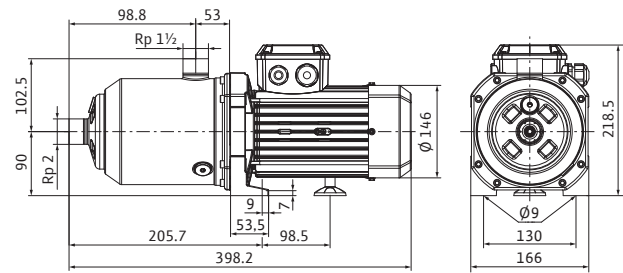

Plan d'encombrement

Medana CH1-L.1605-1/E/E/10T

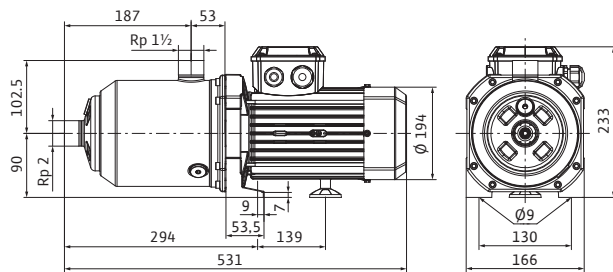

☎ = contacter Wilo

Sous réserve de modifications techniques. Tous les prix s'entendent Hors Taxes, applicables au 1er juin 2022.

Courbe caractéristique de la pompe

Wilo-Medana CH1-L, 1~230 V - 202-207

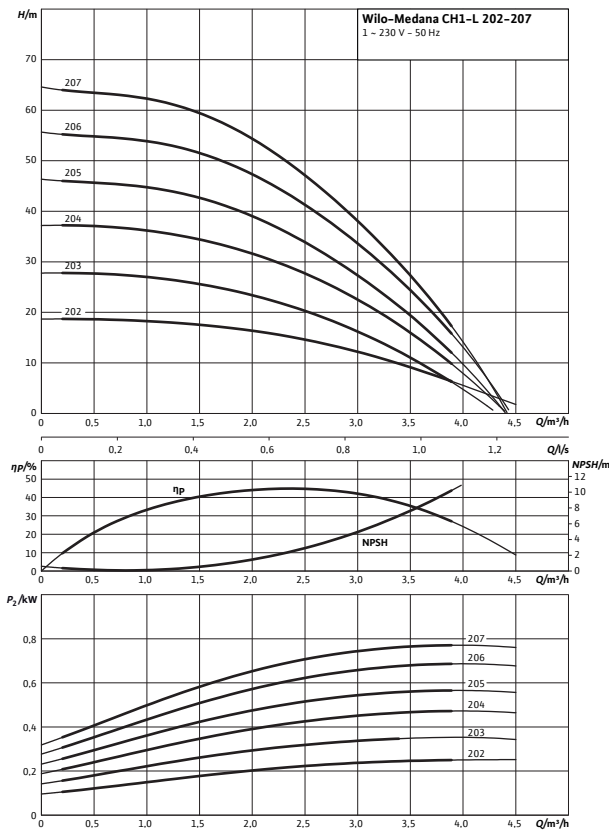

Courbe caractéristique de la pompe

Wilo-Medana CH1-L, 3~400 V - 202-207

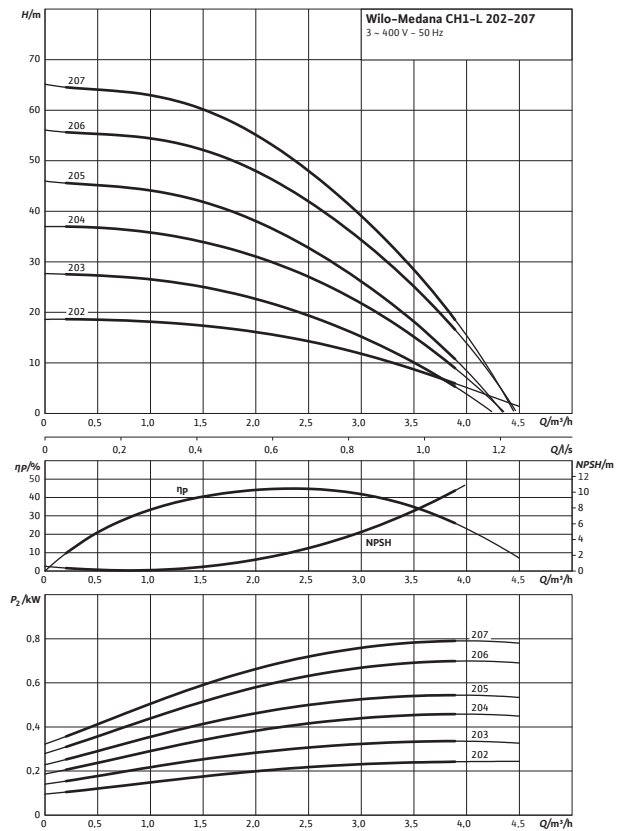

Courbe caractéristique de la pompe

Wilo-Medana CH1-L, 1~230 V - 402-407

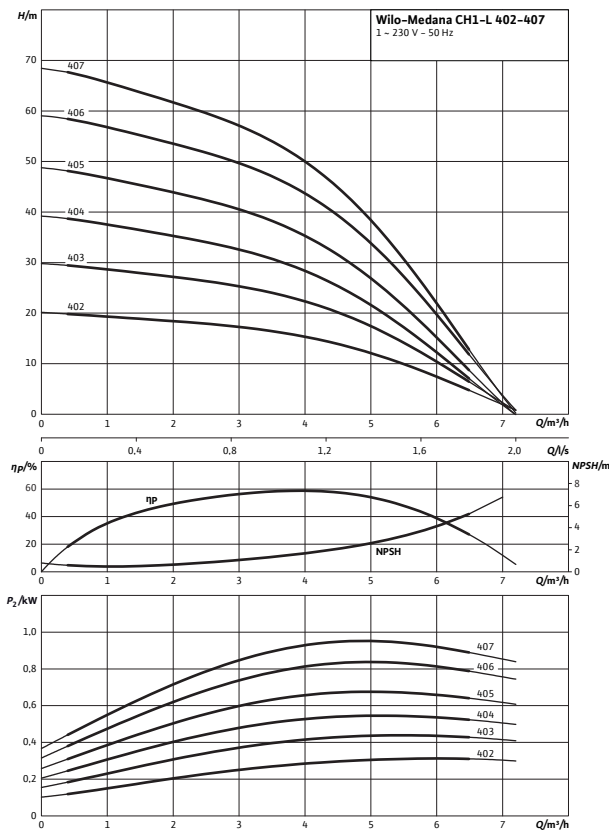

Courbe caractéristique de la pompe

Wilo-Medana CH1-L, 1~230V - 602-605

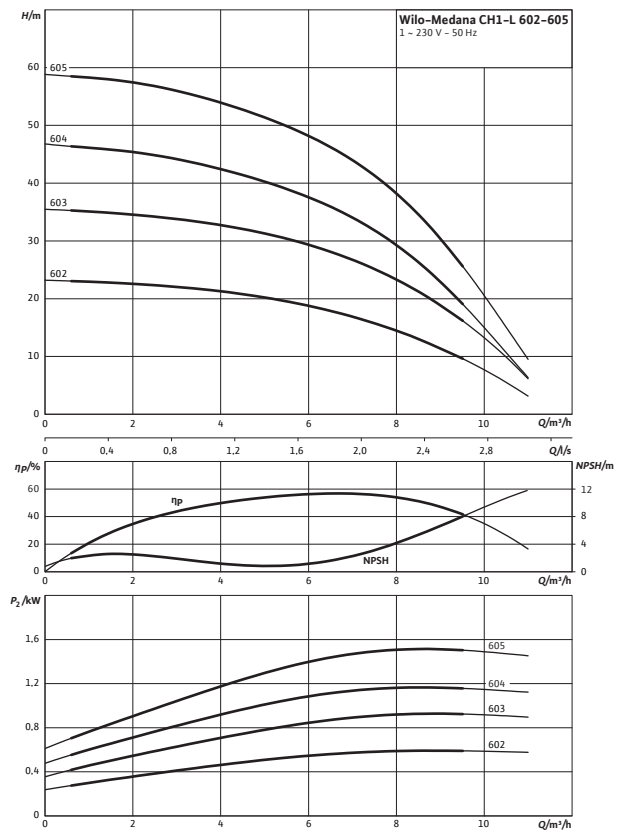

☎ = contacter Wilo

Sous réserve de modifications techniques. Tous les prix s'entendent Hors Taxes, applicables au 1er juin 2022.

Courbe caractéristique de la pompe

Wilo-Medana CH1-L, 3~400V - 602-606

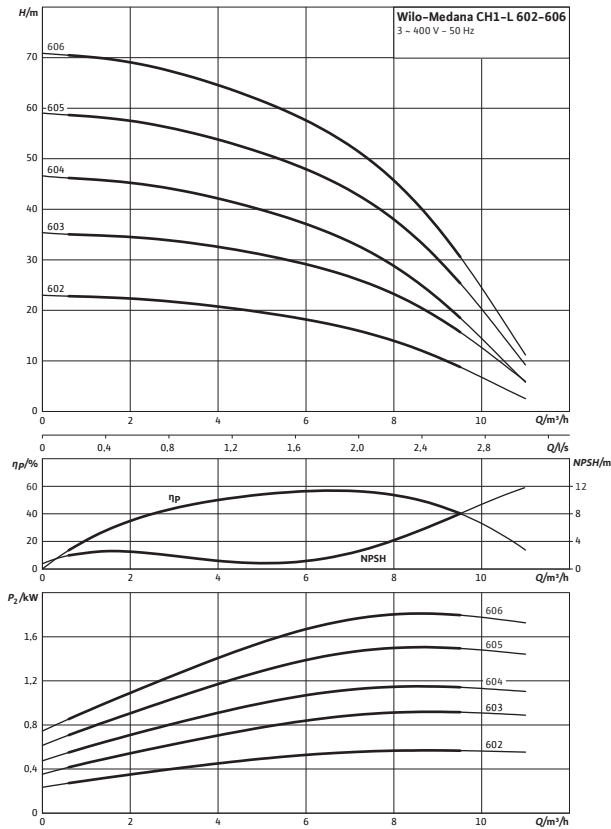

Courbe caractéristique de la pompe

Wilo-Medana CH1-L, 1~230V - 1002-1003

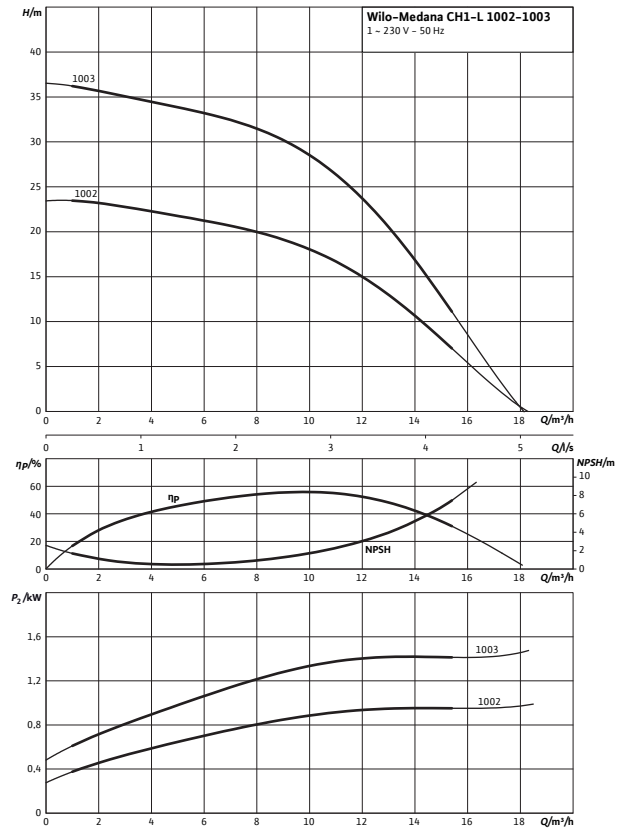

☎ = contacter Wilo
Sous réserve de modifications techniques. Tous les prix s'entendent Hors Taxes, applicables au 1er juin 2022.

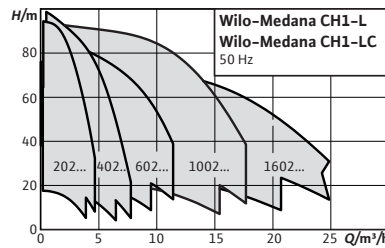

Accessoires
Accessoires

Page
524

Wilo-Medana CH1-LC



Conception

Pompe multicellulaire horizontale non autoamorçante.

Utilisation

- Irrigation
- Processus industriels

Contenu de la livraison

- Pompe
- Notice de montage et de mise en service

Vos avantages

- Rendement élevé grâce à la puissance hydraulique élevée
- Fiabilité élevée se traduisant par une robustesse et un niveau sonore peu élevé grâce à la bague mobile et à la lanterne traitée par cataphorèse et résistant à la corrosion
- Utilisable à une température ambiante jusqu'à 50 °C, élargissant ainsi le domaine d'application, en particulier pour l'intégration système

Groupe de prix : PG6

Informations de commande

Matériaux : Acier inoxydable 1.4301, type de joint : EPDM

Medana CH1-LC	Puissance nominale du moteur 1~230 V, 50 Hz		Poids brut approx. m kg	N° d'art.	Puissance nominale du moteur 3~400 V, 50 Hz		Poids brut approx. m kg	N° d'art.	EUR
	P_2 kW	EUR			P_2 kW	EUR			
202-5	0,37	13,1	4233356	676,-	0,37	13,2	4233357	674,-	
203-5	0,37	13,4	4233358	714,-	0,37	13,5	4233359	712,-	
204-5	0,55	14,4	4233360	768,-	0,55	13,7	4233361	770,-	
205-5	0,55	14,7	4233362	805,-	0,55	14,1	4233363	806,-	
206-5	0,75	17,4	4233364	852,-	0,75	16	4233365	880,-	
207-5	0,75	17,8	4233366	918,-	0,75	16,4	4233367	944,-	
402-5	0,37	13,1	4233368	676,-	0,37	13,2	4233369	674,-	
403-5	0,55	14	4233370	732,-	0,37	13,5	4231436	712,-	
404-5	0,55	14,4	4231432	768,-	0,55	13,7	4233371	770,-	
405-5	0,75	17,1	4233372	830,-	0,75	15,7	4233373	853,-	
406-5	1,1	18,1	4233374	945,-	0,75	16	4233375	880,-	
407-5	-	-	-	-	1,1	18,2	4233376	988,-	

☎ = contacter Wilo

Sous réserve de modifications techniques. Tous les prix s'entendent Hors Taxes, applicables au 1er juin 2022.

Informations de commande								
Matériaux : Acier inoxydable 1.4301, type de joint : EPDM								
Medana CH1-LC	Puissance nominale du moteur 1~230 V, 50 Hz			N° d'art.	Puissance nominale du moteur 3~400 V, 50 Hz			N° d'art.
	P_2 kW	m kg	EUR		P_2 kW	m kg	EUR	
602-5	0,55	14,7	4233377	732,-	0,55	14,1	4231437	732,-
603-5	1,1	18,3	4231433	895,-	1,1	18,1	4233378	875,-
604-5	1,1	18,9	4233379	929,-	1,1	18,6	4233380	912,-
605-5	1,5	22,8	4231434	1.132,-	1,5	22,4	4233381	1.061,-
606-5	-	-	-	-	1,85	26,6	4233382	1.167,-
1002-5	1,1	17,5	4231435	832,-	1,1	17,3	4233383	829,-
1003-5	1,5	21,5	4233384	994,-	1,5	21,1	4231438	961,-
1004-5	-	-	-	-	1,85	25,3	4231439	1.265,-
1005-5	-	-	-	-	2,5	26,4	4233385	1.428,-
1006-5	-	-	-	-	3	30	4233386	1.560,-

Gamme

Photo du produit

Wilo-Zeox FIRST H

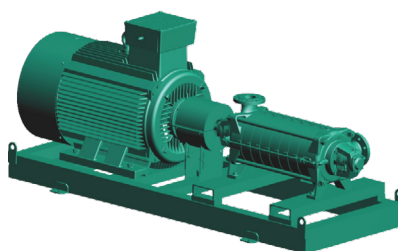

Wilo-Zeox FIRST V



Diagramme caractéristique

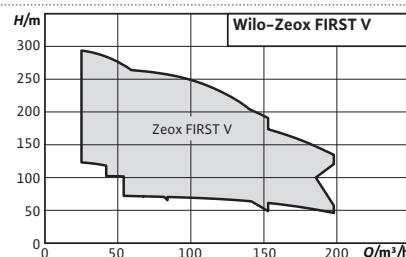
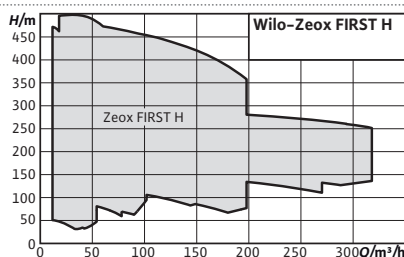

Conception	Pompe multicellulaire à haut rendement non auto-amorçante	Pompe multicellulaire à haut rendement non auto-amorçante
Utilisation	<ul style="list-style-type: none"> → Agriculture/irrigation → Distribution d'eau d'extinction d'incendie → Chauffage, climatisation, réfrigération 	<ul style="list-style-type: none"> → Agriculture/irrigation → Distribution d'eau d'extinction d'incendie → Chauffage, climatisation, réfrigération
Débit max. Q	320 m ³ /h	320 m ³ /h
Hauteur manométrique max. H	500 m	500 m
Vos avantages	<ul style="list-style-type: none"> → Système hydraulique à haut rendement et moteur IE3 en série avec capteur PTC → Jeu de pompes en série avec accouplement rigide entre le moteur et le système hydraulique, et avec garniture mécanique → Dispositif de rinçage by-pass de série garantissant une longue durée de vie de la garniture mécanique → Positionnement sophistiqué de la bride et manchon de presse-étoupe sur demande → Roue en bronze sur demande, pour une grande fiabilité 	<ul style="list-style-type: none"> → Système hydraulique à haut rendement et moteur IE3 en série avec capteur PTC → Jeu de pompes en série avec accouplement rigide entre le moteur et le système hydraulique, et avec garniture mécanique → Dispositif de rinçage by-pass de série garantissant une longue durée de vie de la garniture mécanique → Positionnement sophistiqué de la bride et manchon de presse-étoupe sur demande → Roue en bronze sur demande, pour une grande fiabilité
Caractéristiques techniques	<ul style="list-style-type: none"> → Alimentation réseau 3~400 V, 50 Hz → Pression d'entrée max. autorisée : 6 bars pour une construction verticale, 16 bars pour une construction horizontale → Plage de températures max. du milieu de -5 °C à +90 °C → Plage de températures ambiantes max. de -10 °C à +40 °C → Pression de service max. : 27 bars pour une construction verticale, 55 bars pour une construction horizontale DN 80 et 50 bars pour une construction horizontale DN 100 → Classe de protection : IP 55 → Raccords côté refoulement et côté aspiration : DN 80 et DN 100 pour une construction verticale, DN 65, DN 80, DN 100, DN 150 pour une construction horizontale 	<ul style="list-style-type: none"> → Alimentation réseau 3~400 V, 50 Hz → Pression d'entrée max. autorisée : 6 bars pour une construction verticale, 16 bars pour une construction horizontale → Plage de températures max. du milieu de -5 °C à +90 °C → Plage de températures ambiantes max. de -10 °C à +40 °C → Pression de service max. : 27 bars pour une construction verticale, 55 bars pour une construction horizontale DN 80 et 50 bars pour une construction horizontale DN 100 → Classe de protection : IP 55 → Raccords côté refoulement et côté aspiration : DN 80 et DN 100 pour une construction verticale, DN 65, DN 80, DN 100, DN 150 pour une construction horizontale

Accessoires de pompes multicellulaires					
Types	Description	N° d'art.		EUR	
Contre-brides en acier inoxydable (ovales, 2 unités), PN16/DN25	Kit composé de 2 contre-brides ovales avec taraudage en 1.4301 pour les gammes de pompes Helix V, MVI en PN 16, vis comprises. Les joints doivent être commandés séparément (exécution EPDM ou FKM en fonction de l'utilisation de la pompe) !	PN 16/DN 25	4016168	197,-	
Contre-brides en acier inoxydable (ovales, 2 unités), PN16/DN32		PN 16/DN 32	4016169	217,-	
Contre-brides en acier inoxydable (ovales, 2 unités), PN16/DN40		PN 16/DN 40	4016170	257,-	
Contre-brides en acier inoxydable (ovales, 2 unités), PN16/DN50		PN 16/DN 50	4055063	481,-	
Contre-brides en acier inoxydable (rondes, 2 pièces), PN25/PN40 DN25		PN 25/PN 40 DN 25	4016165	621,-	
Contre-brides en acier inoxydable (rondes, 2 pièces), PN25/PN40 DN32		PN 25/PN 40 DN 32	4016166	839,-	
Contre-brides en acier inoxydable (rondes, 2 pièces), PN25/PN40 DN40		PN 25/PN 40 DN 40	4016167	901,-	
Contre-brides en acier inoxydable (rondes, 2 unités), PN 16 DN 50		PN 16 DN 50	4038587	767,-	
Contre-brides en acier inoxydable (rondes, 2 pièces), PN25/PN40 DN50		PN 25/PN 40 DN 50	4038589	977,-	
Contre-brides en acier inoxydable (rondes, 2 unités), PN 16 DN 65		Kit composé de 2 contre-brides en AISI316L (1.4404), vis, écrous et garnitures plates pour les gammes de pompes Helix FIRST/V/VE/EXCEL, MVI/MVIE	PN 16 DN 65	4038592	1.502,-
Contre-brides en acier inoxydable (rondes, 2 pièces), PN25/PN40 DN65			PN 25/PN 40 DN 65	4038594	1.546,-
Contre-brides en acier inoxydable (rondes, 2 unités), PN 16 DN 80			PN 16 DN 80	4073797	1.682,-
Contre-brides en acier inoxydable (rondes, 2 pièces), PN25/PN40 DN80	PN 25/PN 40 DN 80		4073799	2.021,-	
Contre-brides en acier inoxydable (rondes, 2 unités), PN 16 DN 100	PN 16 DN 100		4073801	2.766,-	
Contre-brides en acier inoxydable (rondes, 2 pièces), PN25/PN40 DN100	PN 25/PN 40 DN 100		4073803	2.387,-	
Contre-brides en acier (rondes, 2 pièces), PN25/PN40 DN 25	PN 25/PN 40 DN 25		4016162	104,-	
Contre-brides en acier (rondes, 2 pièces), PN 25/PN 40 DN 32	PN 25/PN 40 DN 32		4016163	108,-	
Contre-brides en acier (rondes, 2 pièces), PN25/PN40 DN 40	PN 25/PN 40 DN 40		4016164	132,-	
Contre-brides en acier (rondes, 2 pièces), PN16 DN 50	PN 16 DN 50		4038585	88,-	
Contre-brides en acier (rondes, 2 pièces), PN25/PN40 DN 50	PN 25/PN 40 DN 50		4038588	144,-	
Contre-brides en acier (rondes, 2 pièces), PN 16 DN 65	Kit composé de 2 contre-brides en acier pour les gammes de pompes HELIX FIRST/V/VE/EXCEL, MVI/MVIE		PN 16 DN 65	4038591	104,-
Contre-brides en acier (rondes, 2 pièces), PN25/PN40 DN 65		PN 25/PN 40 DN 65	4038593	210,-	
Contre-brides en acier (rondes, 2 pièces), PN16 DN 80		PN 16 DN 80	4072534	140,-	
Contre-brides en acier (rondes, 2 pièces), PN25/PN40 DN 80		PN 25/PN 40 DN 80	4072536	298,-	
Contre-brides en acier (rondes, 2 pièces), PN16/DN 100		PN 16/DN 100	4073131	161,-	
Contre-brides en acier (rondes, 2 pièces), PN25/PN40 DN 100		PN 25/PN 40 DN 100	4073716	568,-	

☎ = contacter Wilo

Sous réserve de modifications techniques. Tous les prix s'entendent Hors Taxes, applicables au 1er juin 2022.

Groupe de prix : PG14

Accessoires de pompes multicellulaires				
Types	Description	N° d'art.		EUR
Accouplement Victaulic EPDM, R 1¼		EPDM; R 1¼	4055279	210,-
Accouplement Victaulic Viton, R 1¼	Kit composé de 2 raccords rapides, y compris joints, vis et d'insertion, en acier inoxydable 1.4435 pour les pompes des gammes Helix avec raccord Victaulic.	Viton; R 1¼	4055280	462,-
Accouplement Victaulic EPDM, R 2		EPDM; R 2	4055281	237,-
Accouplement Victaulic Viton, R 2		Viton; R 2	4055282	712,-
Conduite de dérivation pour MVI 70../95..		MVI/MVIE 70, 95	4076811	335,-
Conduite de dérivation pour séries Helix		Helix V/VE/EXCEL 2../4../6../10../16	4230350	434,-
Conduite de dérivation pour séries Helix		Helix V/VE/EXCEL 22../36../52 en 1.4409 (AISI316L)	4230274	368,-
Conduite de dérivation pour séries Helix		Helix V/VE/EXCEL 22../36../52 en 1.4301 (AISI304)	4230275	342,-
Conduite de dérivation pour séries Helix	Kit de conduite pour dérivation avec tous les composants requis pour les pompes de la gamme Helix et MVI jusqu'à 25 bar	Helix FIRST 2../4../6 avec raccordement à bride ovale	4231006	352,-
Conduite de dérivation pour séries Helix		Helix FIRST 10../16 avec raccordement à bride ovale	4230351	477,-
Conduite de dérivation pour séries Helix		Helix FIRST 2../4../6../10../16 avec raccordement à bride ronde DIN	4230352	484,-
Conduite de dérivation pour séries Helix		Helix FIRST 22../36../52 en 1.4301 (AISI304)	4230276	542,-
Conduite de dériv et man. de press. MVI 70../95..	Kit de conduite pour dérivation avec tous les composants et manomètres requis pour les pompes de la gamme Helix et MVI jusqu'à 25 bar	MVI/MVIE 70, 95	4077089	454,-
Kit capteur de pression 25 BARS	Kit composé d'un capteur de pression, d'un manomètre, d'un câble de raccordement pour la régulation entièrement automatique de pompes Helix EXCEL, Helix VE, MVIE, MVISE et MHIE, signal de commande 4 – 20 mA	0–25 bars	4048066	1.150,-
Kit de capteur de pression différentielle 0–16 bar (pour les pompes verticales)	Kit de conduite de dérivation composé d'un capteur de pression différentielle, d'un câble de raccordement, d'un filament en cuivre et d'un matériel de fixation pour la régulation dp-c et dp-v des pompes centrifuges haute pression à régulation de fréquence, signal de commande 4 – 20 mA	0 – 16 bar	4194670	781,-
Kit de capteur de pression différentielle 0–25 bar (pour les pompes verticales)		0 – 25 bar	4194671	781,-
Kit de capteur de pression différentielle 0–16 bar (pour les pompes horizontales)		0 – 16 bar	4194672	781,-
Châssis	Socle d'amortissement de vibrations pour pompes des gammes Helix FIRST/V/VE/EXCEL jusqu'à une puissance moteur de 5,5 kW.	-	4157154	265,-

Module IF de pompes à moteur ventilé			
Types	Description	N° d'art.	EUR
IF-Modul CANopen	Module embrochable pour équipement ultérieur pour types de pompe Wilo-Stratos GIGA, Stratos GIGA B, Stratos GIGA-D, VeroLine-IP-E, VeroTwin-DP-E, CronoLine-IL-E, CronoTwin-DL-E, CronoBloc-BL-E, Wilo-Helix EXCEL, Wilo-Economy MHIE, Wilo-Multivert MVIE, Wilo-Helix VE. Interface CAN série numérique pour le raccordement à l'automatisation du bâtiment (GTC) par protocole du système de bus CAN conformément au standard CANopen (EN 50325-4). Avis : le logiciel de pompe doit être compatible (plus d'informations voir page d'accueil Wilo ou consulter la filiale Wilo près de chez vous).	2085044	326,-
IF-Modul Modbus RTU	Module embrochable pour équipement ultérieur pour types de pompe Wilo-Stratos GIGA, Stratos GIGA B, Stratos GIGA-D, VeroLine-IP-E, VeroTwin-DP-E, CronoLine-IL-E, CronoTwin-DL-E, CronoBloc-BL-E, Wilo-Helix EXCEL, Wilo-Economy MHIE, Wilo-Multivert MVIE, Wilo-Helix VE. Interface Modbus RTU série numérique pour le raccordement à la gestion technique centralisée (GTC) sur le système de bus RS485. Protocole « Modbus over Serial Line » conformément à Modbus-IDA V 1.02. Avis : Le logiciel de pompe doit être compatible (plus d'informations voir page d'accueil Wilo ou consulter la filiale Wilo près de chez vous).	2097809	496,-
IF-Modul BACnet MS/TP	Module embrochable pour équipement ultérieur pour types de pompe Wilo-Stratos GIGA, Stratos GIGA B, Stratos GIGA-D, VeroLine-IP-E, VeroTwin-DP-E, CronoLine-IL-E, CronoTwin-DL-E, CronoBloc-BL-E, Wilo-Helix EXCEL, Wilo-Economy MHIE, Wilo-Multivert MVIE, Wilo-Helix VE. Interface série numérique BACnet MS/TP Master pour le raccordement à la gestion technique centralisée (GTC) via le système de bus RS485. Protocole conformément à la norme BACnet (ISO 16484-5). Avis : Le logiciel de pompe doit être compatible (plus d'informations voir page d'accueil Wilo ou consulter la filiale Wilo près de chez vous).	2097811	540,-
IF-Modul LON	Module embrochable pour équipement ultérieur pour types de pompe Wilo-Stratos GIGA, Stratos GIGA B, Stratos GIGA-D, VeroLine-IP-E, VeroTwin-DP-E, CronoLine-IL-E, CronoTwin-DL-E, CronoBloc-BL-E, Wilo-Helix EXCEL, Wilo-Economy MHIE, Wilo-Multivert MVIE, Wilo-Helix VE. Interface série, numérique LON pour le raccordement sur la gestion technique centralisée (GTC) via les réseaux LONWorks : Protocole LONTalk et conformité LONMark. Avis : Le logiciel de pompe doit être compatible (plus d'informations voir page d'accueil Wilo ou consulter la filiale Wilo près de chez vous).	2022530	489,-
IF-Modul PLR	Module embrochable pour équipement ultérieur pour types de pompe Wilo-Stratos GIGA, Stratos GIGA B, Stratos GIGA-D, VeroLine-IP-E, VeroTwin-DP-E, CronoLine-IL-E, CronoTwin-DL-E, CronoBloc-BL-E, Wilo-Helix EXCEL, Wilo-Economy MHIE, Wilo-Multivert MVIE, Wilo-Helix VE. Interface série numérique PLR pour raccordement à une gestion technique centralisée (GTC) par convertisseur d'interface Wilo ou module de couplage spécifique client. Avis : Le logiciel de pompe doit être compatible (plus d'informations voir page d'accueil Wilo ou consulter la filiale Wilo près de chez vous).	2035069	272,-

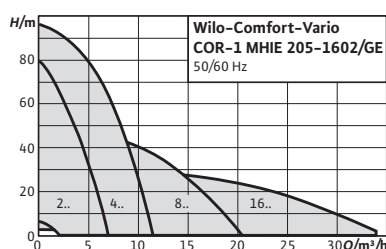
**Accessoires**

Accessoires
Mise en service/Contrôle de
fonctionnement

Page

551

Wilo-Comfort-Vario COR-1 MHIE...-GE

**Conception**

Installation de distribution d'eau avec pompe multicellulaire non auto-amorçante et avec régulation de vitesse intégrée

Utilisation

- Distribution d'eau entièrement automatique et surpression dans des bâtiments d'habitation et administratifs, hôtels, hôpitaux, centres commerciaux et également dans des systèmes industriels.
- Pompage d'eau potable et sanitaire, d'eau de refroidissement, d'eau d'extinction (sauf pour installations de protection contre l'incendie selon DIN14462 et avec autorisation des autorités de protection anti-incendie) ou d'autres eaux sanitaires qui n'attaquent pas chimiquement ou mécaniquement les matériaux utilisés et qui ne contiennent pas de substances abrasives ni fibreuses

Contenu de la livraison

- Groupe de surpression prêt à être raccordé, au fonctionnement et à l'étanchéité contrôlés, monté en usine
- Emballage
- Notice de montage et de mise en service

Options

Autres alimentations réseau sur demande

Vos avantages

- Système robuste grâce à l'utilisation de pompes multicellulaires en acier inoxydable de la gamme MHIE avec convertisseur de fréquence, refroidi par air, intégré
- Très grande palette de réglages du convertisseur de fréquence
- Économies d'énergie plus importantes grâce à un réglage optimal de la charge au moyen d'un contrôle de pression variable (p-v)
- Protection moteur intégrée par thermistance (PTC)
- Détection du fonctionnement à sec intégrée avec arrêt automatique en cas de manque d'eau grâce à un diagramme caractéristique de l'électronique de régulation du moteur

Groupe de prix : PG6

Informations de commande (1~230 V)							
Comfort-Vario COR-1 MHIE...-GE	Bride côté aspiration	Côté refoulement	Nombre de pompes	Pression de service maximale	Poids brut approx.	N° d'art.	
	DNs	DNd	Q m³/h	p bar	m kg		
403 EM-GE	Rp 1¼	Rp 1	11	16	61	2522275	
							EUR 7.401,-

Groupe de prix : PG6

Informations de commande (3~400 V)							
Comfort-Vario COR-1 MHIE...-GE	Bride côté aspiration	Côté refoulement	Nombre de pompes	Pression de service maximale	Poids brut approx.	N° d'art.	
	DNs	DNd	Q m³/h	p bar	m kg		
205-GE	Rp 1	Rp 1	7	16	58	2523126	
403-GE	Rp 1¼	Rp 1	11	16	60	2523127	
406-GE	Rp 1¼	Rp 1	11	16	59	2523128	
803-GE	Rp 1½	Rp 1¼	20	16	63	2523129	
1602-GE	Rp 2	Rp 1½	34	16	64	2523130	
							EUR 6.564,- 6.816,- 7.604,- 8.974,- 9.313,-

Suppléments				
Types	Description	N° d'art.	Groupe de prix	
Kit de protec. c. le manque d'eau WMS R ¼	Kit WMS R ¼, interrupteur à pression comme capteur de signal de manque d'eau si raccord direct à la tuyauterie côté aspiration.	2521150	PG14	
Kit de protec. c. le manque d'eau WMS R ¾	Kit WMS R ¾, interrupteur à pression comme capteur de signal de manque d'eau si raccord direct à la conduite de pression d'alimentation.	2000424	PG14	
				250,- 342,-

Groupe de prix : PG6

Informations de commande (1~230 V)							
Comfort-Vario COR-1 MHIE...-GE	Bride côté aspiration	Côté refoulement	Débit (sans pompe de réserve)	Pression de service maximale	Poids brut approx.	N° d'art.	
	DNs	DNd	Q m³/h	p bar	m kg		
403 EM-GE	Rp 1¼	Rp 1	11	16	61	2522275	
							EUR 7.401,-

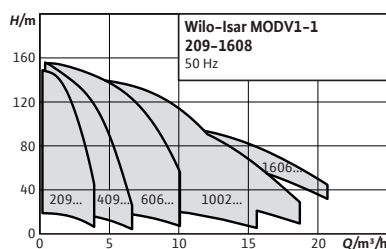
**Accessoires**

Accessoires

Mise en service/Contrôle de fonctionnement

Page

551

Wilo-Isar MODV1-1

Conception

Groupe de surpression de 1, 2 ou 3 pompes multicellulaires en acier inoxydable non autoamorçantes montées en parallèle

Utilisation

- Distribution d'eau et surpression collective automatiques en mode charge depuis le réseau d'eau public ou une cuve pour applications domestiques, commerciales, industrielles et municipales (p. ex. bâtiments résidentiels, bureaux, immeubles administratifs, hôpitaux, artisanat, industrie, entreprises de distribution d'eau).
- Pour le pompage d'eau potable, de traitement, de refroidissement ou d'autres eaux sanitaires n'attaquant pas chimiquement ni mécaniquement les matériaux utilisés et ne contenant pas de composants abrasifs ni à fibres longues

Contenu de la livraison

- Groupe de surpression prêt à être raccordé, au fonctionnement et à l'étanchéité contrôlés, monté en usine

Vos avantages

- Sécurité de fonctionnement élevée grâce au système avec une, deux ou trois pompes CV1-L multicellulaires et verticales avec hydraulique en acier inoxydable
- Installation hydraulique et entretien aisés grâce au joint torique
- Mise en service et commande simples, grâce au coffret de commande Easy Control
- Homologation pour eau potable (conformité ACS et UBA) pour tous les composants concernés
- Amortisseur de vibrations réglable pour un fonctionnement silencieux

- Emballage
- Notice de montage et de mise en service

Options

Autres alimentations réseau sur demande

Informations de commande (3~400 V)				
Isar MODV1-1	Bride côté aspiration	Côté refoulement	N° d'art.	
			1	
	DNs	DNd		
209/EC	G 1	G 1	2554091	4.761,-
211/EC	G 1	G 1	2554092	5.016,-
213/EC	G 1	G 1	2554093	5.587,-
215/EC	G 1	G 1	2554094	5.880,-
216/EC	G 1	G 1	2554095	6.079,-
409/EC	G 1	G 1	2554096	5.145,-
411/EC	G 1	G 1	2554097	5.480,-
413/EC	G 1	G 1	2554098	6.058,-
415/EC	G 1	G 1	2554099	6.292,-
606/EC	G 1¼	G 1¼	2554100	5.472,-
607/EC	G 1¼	G 1¼	2554101	5.899,-
608/EC	G 1¼	G 1¼	2554102	6.099,-
609/EC	G 1¼	G 1¼	2554103	6.467,-
610/EC	G 1¼	G 1¼	2554104	6.473,-
611/EC	G 1¼	G 1¼	2554105	7.100,-
612/EC	G 1¼	G 1¼	2554106	7.167,-
1006/EC	G 1½	G 1½	2554107	6.202,-
1007/EC	G 1½	G 1½	2554108	6.414,-
1008/EC	G 1½	G 1½	2554109	6.972,-
1009/EC	G 1½	G 1½	2554110	7.194,-
1010/EC	G 1½	G 1½	2554111	7.715,-
1011/EC	G 1½	G 1½	2554112	7.787,-
1606/EC	G 2	G 2	2554113	7.194,-
1607/EC	G 2	G 2	2554114	7.715,-
1608/EC	G 2	G 2	2554115	7.960,-

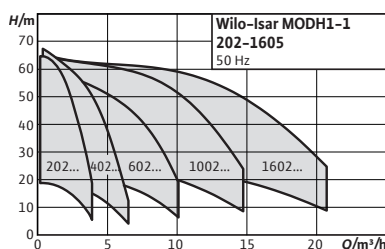
**Accessoires**

Accessoires
Mise en service/Contrôle de
fonctionnement

Page

551

Wilo-Isar MODH1-1

**Conception**

Groupe de surpression de 1, 2 ou 3 pompes multicellulaires en acier inoxydable non autoamorçantes montées en parallèle

Utilisation

- Distribution d'eau et surpression collective automatiques en mode charge depuis le réseau d'eau public ou une cuve pour applications domestiques, commerciales, industrielles et municipales (p. ex. bâtiments résidentiels, bureaux, immeubles administratifs, hôtels, hôpitaux, artisanat, industrie, entreprises de distribution d'eau).
- Pour le pompage d'eau potable, de traitement, de refroidissement ou d'autres eaux sanitaires n'attaquant pas chimiquement ni mécaniquement les matériaux utilisés et ne contenant pas de composants abrasifs ni à fibres longues

Contenu de la livraison

- Groupe de surpression prêt à être raccordé, au fonctionnement et à l'étanchéité contrôlés, monté en usine

Vos avantages

- Grande sécurité de fonctionnement assurée par un système à une, deux ou trois pompes CH1-L multicellulaires horizontales avec hydraulique en acier inoxydable
- Installation et entretien aisés grâce aux raccords spéciaux flexibles et réglables sur les tuyauteries d'accumulation
- Mise en service et fonctionnement simple grâce à Easy Controller
- Homologation pour eau potable (ACS et KTW) pour les pompes comportant des composants en acier inoxydable en contact avec le fluide

- Emballage
- Notice de montage et de mise en service

Options

Autres alimentations réseau sur demande

Suppléments				
	Description	N° d'art.	Groupe de prix	
				EUR
Kit de protec. c. le manque d'eau WMS R ¼	Kit WMS R ¼, interrupteur à pression comme capteur de signal de manque d'eau si raccord direct à la tuyauterie côté aspiration.	2521150	PG14	250,-
Kit de protec. c. le manque d'eau WMS R ¾	Kit WMS R ¾, interrupteur à pression comme capteur de signal de manque d'eau si raccord direct à la conduite de pression d'alimentation.	2000424	PG14	342,-

Groupe de prix : PG6

Informations de commande (3~400 V)				
Isar MODH1-1	Bride côté aspiration	Côté refoulement	N° d'art.	
			1	
	DNs	DNd		EUR
202/EC	G 1	G 1	2551895	5.111,-
203/EC	G 1	G 1	2551896	5.208,-
204/EC	G 1	G 1	2551897	5.301,-
205/EC	G 1	G 1	2551898	5.848,-
206/EC	G 1	G 1	2551899	5.977,-
207/EC	G 1	G 1	2551900	6.216,-
402/EC	G 1	G 1	2551901	5.140,-
403/EC	G 1	G 1	2551902	5.236,-
404/EC	G 1	G 1	2551903	5.329,-
405/EC	G 1	G 1	2551904	5.415,-
406/EC	G 1	G 1	2551905	5.563,-
407/EC	G 1	G 1	2551906	5.898,-
602/EC	G 1¼	G 1	2551907	5.596,-
603/EC	G 1¼	G 1	2551908	6.157,-
604/EC	G 1¼	G 1	2551909	6.395,-
605/EC	G 1¼	G 1	2551910	6.964,-
1002/EC	G 1½	G 1¼	2551911	6.117,-
1003/EC	G 1½	G 1¼	2551912	6.736,-
1004/EC	G 1½	G 1¼	2551913	7.300,-
1005/EC	G 1½	G 1¼	2551914	8.418,-
1602/EC	Rp 2	Rp 1½	2551955	6.201,-
1603/EC	Rp 2	Rp 1½	2551956	7.084,-
1604/EC	Rp 2	Rp 1½	2551957	7.871,-
1605/EC	Rp 2	Rp 1½	2551958	8.861,-

☎ = contacter Wilo

Sous réserve de modifications techniques. Tous les prix s'entendent Hors Taxes, applicables au 1er juin 2022.

Gamme

Wilo-SiBoost Smart 1 Helix VE

Wilo-SiBoost Smart 1 MWISE

Wilo-Economy CO-1 Helix V.../EC

Photo du produit



Diagramme caractéristique



Conception

Kit de distribution d'eau à haut rendement, prêt à être branché, équipé d'une pompe multicellulaire non autoamorçante et montée à la verticale, de la gamme Helix VE, avec convertisseurs de fréquence intégrés refroidis par air.

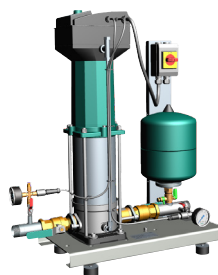
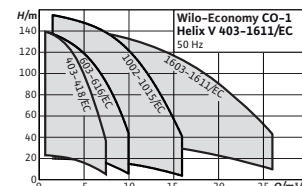
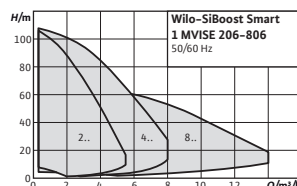
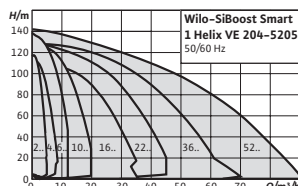
Kit de distribution d'eau à fonctionnement silencieux, prêt à être branché, comportant une pompe multicellulaire en acier inoxydable, non autoamorçante montée à la verticale de la gamme MWISE en version à rotor noyé avec convertisseur de fréquence intégré refroidi par eau.

Kit de distribution d'eau à haut rendement, prêt à être branché. Avec pompe multicellulaire verticale en acier inoxydable à moteur ventilé, avec régulateur EC (Easy Controller).

Utilisation

Distribution d'eau et surpression entièrement automatiques en mode charge, soit depuis le réseau d'alimentation public, soit depuis une cuve pour applications domestiques, professionnelles, industrielles et municipales (une pompe de réserve est à prévoir conformément aux spécifications des normes DIN 1988 et DIN EN 806).

Fluides admissibles : eaux n'attaquant pas les matériaux employés (attaque chimique ou mécanique) et sans composants abrasifs ou à fibres longues, comme :

- Eau potable (consulter la section relative à l'homologation des matériaux pour l'eau potable)
- Eau de refroidissement
- Eau de traitement
- Eau d'extinction (sauf pour les installations de protection contre l'incendie selon la norme DIN 14462 et avec autorisation des autorités locales de protection incendie)

Distribution d'eau et surpression entièrement automatiques en mode charge, soit depuis le réseau d'alimentation public, soit depuis une cuve située à une hauteur minimale de 0,5 m au-dessus de la pompe, pour applications domestiques, professionnelles, industrielles et municipales (une pompe de réserve est à prévoir conformément aux spécifications des normes DIN 1988 et DIN EN 806).

Fluides admissibles : eaux n'attaquant pas les matériaux employés (attaque chimique ou mécanique) et sans composants abrasifs ou à fibres longues, comme :

- Eau potable
- Eau de refroidissement
- Eau de traitement
- Eau d'extinction (sauf pour les installations de protection contre l'incendie selon la norme DIN 14462 et avec autorisation des autorités locales de protection incendie)

→ Distribution d'eau entièrement automatique et surpression dans des bâtiments d'habitation et administratifs, hôtels, hôpitaux, centres commerciaux et également dans des systèmes industriels.

→ Pompage d'eau potable et sanitaire, d'eau de refroidissement, d'eau d'extinction (sauf pour installations de protection contre l'incendie selon DIN 14462 et avec autorisation des autorités de protection anti-incendie) ou d'autres eaux sanitaires qui n'attaquent pas chimiquement ou mécaniquement les matériaux utilisés et qui ne contiennent pas de substances abrasives ni fibreuses

Débit max. Q

90 m³/h

17 m³/h

80 m³/h

Hauteur manométrique max. H

156 m

106 m

158 m

Gamme	Wilo-SiBoost Smart 1 Helix VE	Wilo-SiBoost Smart 1 MWISE	Wilo-Economy CO-1 Helix V.../EC
Vos avantages	<ul style="list-style-type: none"> → Système robuste avec l'utilisation de pompes multicellulaires en acier inoxydable de la gamme Helix VE avec convertisseur de fréquence, refroidi par air, intégré → Hydraulique de pompe à haut rendement → Économies d'énergie plus importantes grâce à un réglage optimal de la charge au moyen d'un contrôle de pression variable (p-v) → Large palette de réglages possibles du convertisseur de fréquence, de 25 Hz à 60 Hz max. (suivant la version) → Protection moteur intégrée par thermistance (PTC) 	<ul style="list-style-type: none"> → Système particulièrement silencieux grâce à une pompe multicellulaire à rotor noyé en acier inoxydable et un convertisseur de fréquence intégré → Jusqu'à 20 dB [A] de moins par rapport aux installations conventionnelles de puissance hydraulique comparable → Économies d'énergie plus importantes grâce à un réglage optimal de la charge au moyen d'un contrôle de pression variable (p-v) → Réglage aisé et fiabilité grâce à l'utilisation d'une pompe de la gamme MWISE avec détection du fonctionnement à sec intégrée et arrêt automatique en cas de manque d'eau 	<ul style="list-style-type: none"> → Système robuste grâce à la pompe multicellulaire, en acier inoxydable de la gamme Helix V → Hydraulique de pompe à haut rendement → Réglage sans difficulté et fiabilité grâce au coffret de commande EC utilisé
Caractéristiques techniques	<p>Alimentations réseau :</p> <ul style="list-style-type: none"> - 3~400 ±10 %, 50 Hz - 3~380 ±10 %, 60 Hz → Température du fluide max. +60 °C (+70 °C en option) → Température ambiante max. 40 °C → Pression de service 16 bars (25 bars en option) → Pression d'alimentation 10 bar Diamètres nominaux de raccordement : <ul style="list-style-type: none"> - Côté pression de sortie R 1¼» - DN 80 - Côté alimentation Rp 1¼» – Rp 3» → Plage de vitesse de rotation 1500 – 3500 tr/min → Classe de protection IP54 	<ul style="list-style-type: none"> → Alimentation réseau 3~400 V, 50 Hz → Température du fluide max. +50 °C → Température ambiante max. 40 °C → Pression de service 16 bars → Pression d'entrée 6 bar → Diamètres nominaux de raccordement Rp 1¼ – Rp 1½ → Plage de vitesse de rotation 1100 – 2750 tr/min → Classe de protection IP44 	<ul style="list-style-type: none"> → Alimentation réseau 3~230/400 V ±10 %, 50 Hz (autres versions disponibles sur demande) → Température max. du fluide 50 °C (70 °C en option) → Température ambiante max. 40 °C → Pression de service 16 bar → Pression d'entrée 10 bar → Étages de pression de commutation 6/10/16 bar → Diamètres nominaux de raccordement côté refoulement Rp 1¼» – DN 80 → Diamètres nominaux de raccordement côté aspiration (DN 32) Rp 1¼» – DN 80 → Vitesse nominale 2850 tr/min → Classe de protection IP54 → Puissance de connexion P2 max. pour max. 10 A = 4 kW (avec unité de puissance électromécanique connectée en aval > 4 kW) → Protection par fusible côté réseau AC 3 selon la puissance moteur et les directives EVU Fluides admissibles (autres fluides sur demande) : Remarques sur les fluides : Fluides admissibles : eaux qui n'attaquent pas les matériaux employés (attaque chimique ou mécanique) et ne contiennent aucune substance abrasive ou à fibres longues. <ul style="list-style-type: none"> - Eau pure sans particules solides - Eau sanitaire, eau froide, eau de refroidissement et eaux pluviales - Eau potable - Eau d'extinction d'incendie

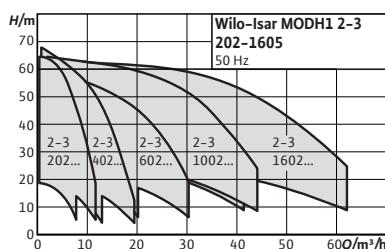
**Accessoires**

Accessoires
Mise en service/Contrôle de
fonctionnement

Page

551

Extension de la
gamme

Wilo-Isar MODH1-2/3

**Conception**

Groupe de surpression de 1, 2 ou 3 pompes multicellulaires en acier inoxydable non autoamorçantes montées en parallèle

Utilisation

- Distribution d'eau et surpression collective automatiques en mode charge depuis le réseau d'eau public ou une cuve pour applications domestiques, commerciales, industrielles et municipales (p. ex. bâtiments résidentiels, bureaux, immeubles administratifs, hôtels, hôpitaux, artisanat, industrie, entreprises de distribution d'eau).
- Pour le pompage d'eau potable, de traitement, de refroidissement ou d'autres eaux sanitaires n'attaquant pas chimiquement ni mécaniquement les matériaux utilisés et ne contenant pas de composants abrasifs ni à fibres longues

Contenu de la livraison

- Groupe de surpression prêt à être raccordé, au fonctionnement et à l'étanchéité contrôlés, monté en usine
- Emballage
- Notice de montage et de mise en service

Options

Autres alimentations réseau sur demande

Vos avantages

- Grande sécurité de fonctionnement assurée par un système à une, deux ou trois pompes CH1-L multicellulaires horizontales avec hydraulique en acier inoxydable
- Installation et entretien aisés grâce aux raccords spéciaux flexibles et réglables sur les tuyauteries d'accumulation
- Mise en service et fonctionnement simple grâce à Easy Controller
- Homologation pour eau potable (ACS et KTW) pour les pompes comportant des composants en acier inoxydable en contact avec le fluide

Informations de commande (3~400 V)				
Isar MODH1-2/3	N° d'art.			N° d'art.
	2	EUR		3
		EUR		EUR
202/EC	2551915	6.116,-	2551935	8.265,-
203/EC	2551916	6.230,-	2551936	8.436,-
204/EC	2551917	6.342,-	2551937	8.605,-
205/EC	2551918	6.995,-	2551938	8.738,-
206/EC	2551919	7.154,-	2551939	8.887,-
207/EC	2551920	7.437,-	2551940	9.206,-
402/EC	2551921	6.152,-	2551941	8.319,-
403/EC	2551922	6.266,-	2551942	8.492,-
404/EC	2551923	6.379,-	2551943	8.658,-
405/EC	2551924	6.480,-	2551944	8.813,-
406/EC	2551925	6.655,-	2551945	9.073,-
407/EC	2551926	7.059,-	2551946	9.680,-
602/EC	2551927	6.697,-	2551947	8.800,-
603/EC	2551928	7.368,-	2551948	9.119,-
604/EC	2551929	8.055,-	2551949	10.007,-
605/EC	2551930	8.773,-	2551950	10.931,-
1002/EC	2551931	7.705,-	2551951	10.558,-
1003/EC	2551932	8.483,-	2551952	11.518,-
1004/EC	2551933	9.195,-	2551953	12.483,-
1005/EC	2551934	10.603,-	2551954	14.502,-
1602/EC	2551959	10.287,-	2551963	14.968,-
1603/EC	2551960	11.839,-	2551964	17.249,-
1604/EC	2551961	13.225,-	2551965	19.287,-
1605/EC	2551962	15.213,-	2551966	22.183,-

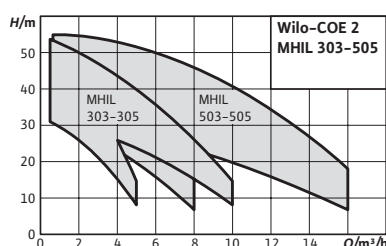
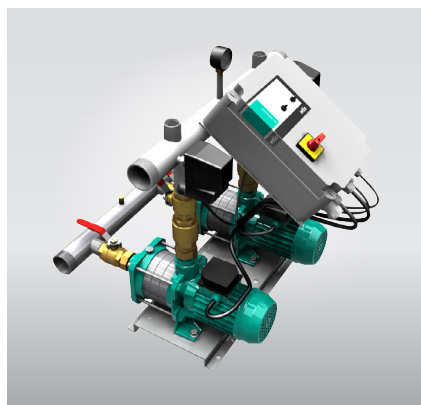
**Accessoires**

Accessoires
Mise en service/Contrôle de
fonctionnement

Page

551

Wilo-COE-2 MHIL BC

**Conception**

Installation de distribution d'eau prête à être raccordée, non auto-amorçante avec 2 pompes multicellulaires horizontales, branchées en parallèle à vitesse fixe, à moteur ventilé de la gamme MHIL, équipée d'un coffret de commande BC.

Utilisation

- Distribution d'eau entièrement automatique et surpression dans les bâtiments d'habitation et les petits équipements professionnels
- Pompage d'eau potable et d'eau sanitaire propre, ainsi que d'autres mélanges d'eaux qui n'attaquent pas chimiquement ni mécaniquement les matériaux utilisés et qui ne contiennent pas de substances abrasives ni à fibres longues.

Contenu de la livraison

- Groupe de surpression prêt à être raccordé, au fonctionnement et à l'étanchéité contrôlés, monté en usine
- Emballage
- Notice de montage et de mise en service

Vos avantages

- Grande sécurité de fonctionnement assurée par un système à deux pompes MHIL multicellulaires horizontales avec hydraulique en acier inoxydable
- Moteur EC à haut rendement de classe IE3 pour moteurs triphasés à partir de 0,75 kW et plus
- Homologation pour eau potable (ACS) pour les pompes comportant des composants en acier inoxydable en contact avec le fluide
- Commande facile grâce à un coffret de commande Basic Control hébergeant toutes les fonctions essentielles

Groupe de prix : PG6

Informations de commande (1~230 V)			
COE-2 MHIL BC	Pression de service maximale	Poids brut approx.	N° d'art.
	p bar	m kg	
303-EM/BC	10	73	4164933
304-EM/BC	10	75	4164934
305-EM/BC	10	83	4164935
503-EM/BC	10	73	4164936
504-EM/BC	10	85	4164937
505-EM/BC	10	83	4164938

Groupe de prix : PG6

Informations de commande (3~400 V)			
COE-2 MHIL BC	Pression de service maximale	Poids brut approx.	N° d'art.
	p bar	m kg	
305/BC	10	86	4164940
504/BC	10	85	4164942
505/BC	10	86	4164943

Gamme

Wilo-SiBoost Smart Helix EXCEL

Wilo-SiBoost Smart Helix VE

Wilo-SiBoost Smart MVISE

Photo du produit



Diagramme caractéristique



Conception

Kit de distribution d'eau à haut rendement prêt à être branché comportant 2 à 4 pompes multicellulaires en acier inoxydable des gammes Helix EXCEL, non autoamorçantes, montées en parallèle et disposées verticalement. Chaque pompe est équipée d'un moteur EC avec convertisseur de fréquence intégré à haut rendement refroidi par air. Les robinetteries et les capteurs sont protégés par fusible pour une commande sûre et fiable. Installation équipée d'un appareil de régulation Smart Controller SCe.

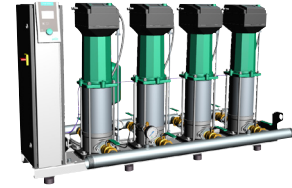
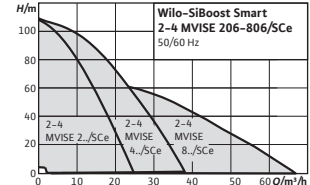
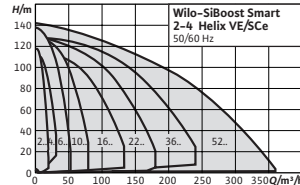
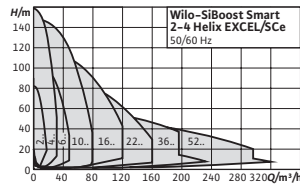
Kit de distribution d'eau à haut rendement, prêt à être branché, équipé de 2 à 4 pompes multicellulaires en acier inoxydable montées en parallèle, logées à la verticale et non autoamorçantes de la gamme Helix VE, chaque pompe étant dotée d'un convertisseur de fréquence intégré refroidi par air. Installation équipée d'un appareil de régulation Smart Controller SCe.

Kit de distribution d'eau à fonctionnement silencieux, prêt à être branché, comportant 2 à 4 pompes multicellulaires en acier inoxydable des gammes MVISE, non autoamorçantes, montées en parallèle et logées à la verticale, en version à rotor noyé. Chaque pompe est équipée d'un convertisseur de fréquence intégré refroidi par eau. Installation équipée d'un appareil de régulation Smart Controller SCe.

Utilisation

Distribution d'eau entièrement automatique en mode charge, pour le secteur de l'approvisionnement en eau du réseau public, pour la surpression à partir de cuves ou de conduites de refoulement, pour une utilisation municipale, commerciale, industrielle et privée (p. ex. les entreprises de distribution d'eau, les entreprises artisanales et industrielles, les installations résidentielles, les bureaux, les édifices publics, les bâtiments administratifs, les hôtels, les hôpitaux). Pompe de réserve incluse selon les normes DIN 1988 et DIN EN 806.

Fluides admissibles : eaux n'attaquant pas les matériaux employés (attaque chimique ou mécanique) et sans composants abrasifs ou à fibres longues, comme :

- Eau potable
- Eau de refroidissement
- Eau de traitement
- Eau d'extinction (sauf pour les installations de protection contre l'incendie selon la norme DIN 14462 et avec autorisation des autorités locales de protection incendie)

Distribution d'eau entièrement automatique en mode charge, pour le secteur de l'approvisionnement en eau du réseau public, pour la surpression à partir de cuves ou de conduites de refoulement, pour les applications municipales, commerciales, industrielles et privées (p. ex. les entreprises de distribution d'eau, les entreprises artisanales et industrielles, les installations résidentielles, les bureaux, les édifices publics, les bâtiments administratifs, les hôtels, les hôpitaux). Pompe de réserve selon les normes DIN 1988 et DIN EN 806 incluse.

Fluides admissibles : eaux n'attaquant pas les matériaux employés (attaque chimique ou mécanique) et sans composants abrasifs ou à fibres longues, comme :

- Eau potable (consulter la section relative à l'homologation des matériaux pour l'eau potable)
- Eau de refroidissement
- Eau de traitement
- Eau d'extinction (sauf pour les installations de protection contre l'incendie selon la norme DIN 14462 et avec autorisation des autorités locales de protection incendie)

Distribution d'eau et surpression collective automatiques en mode charge, soit depuis le réseau d'alimentation public, soit depuis une cuve située à une hauteur minimale de 0,5 m au-dessus de la pompe, pour une utilisation domestique, commerciale, industrielles et municipales (p. ex. bâtiments résidentiels, bureaux, immeubles administratifs, hôtels, hôpitaux, artisanat, industrie, entreprises de distribution d'eau). Pompe de réserve incluse selon les normes DIN 1988 et DIN EN 806.

Fluides admissibles : eaux n'attaquant pas les matériaux employés (attaque chimique ou mécanique) et sans composants abrasifs ou à fibres longues, comme :

- Eau potable
- Eau de refroidissement
- Eau de traitement
- Eau d'extinction (sauf pour les installations de protection contre l'incendie selon la norme DIN 14462 et avec autorisation des autorités locales de protection incendie).

Débit max. Q

320 m³/h

320 m³/h

65 m³/h

Hauteur manométrique max. H

159 m

142 m

106 m

Gamme	Wilo-SiBoost Smart Helix EXCEL	Wilo-SiBoost Smart Helix VE	Wilo-SiBoost Smart MVISE
Vos avantages	<ul style="list-style-type: none"> → Système robuste composé d'une pompe multicellulaire en acier inoxydable de la gamme Helix EXCEL avec convertisseur de fréquence intégré à très large plage de réglages de 25 Hz à 60 Hz → Grande économie d'énergie grâce aux moteurs EC à haut rendement (classe énergétique IE5 selon la norme IEC 60034-30-2) dans une installation complète à pertes de charge optimisées avec hydraulique de pompe à haut rendement, ainsi qu'un ajustement optimal de la charge à l'aide du mode de régulation de pression variable (p-v) et de la régulation en parallèle de la vitesse synchrone → Excellente fiabilité grâce aux fonctions de protection intégrées, telles que la protection contre les surcharges, la protection contre le fonctionnement à sec et la protection contre le manque d'eau avec arrêt automatique, ainsi que la surveillance et la détection des fuites à l'aide de l'interface de liaison avec SCADA en option → Excellente qualité de régulation grâce à l'appareil de régulation SCe avec écran LCD et bouton rotatif simplifiant la navigation et les réglages → Intégration en option dans la gestion technique centralisée via Modbus RTU de série → Tous les composants en contact avec le fluide sont homologués pour l'eau potable 	<ul style="list-style-type: none"> → Système robuste composé d'une pompe multicellulaire en acier inoxydable de la gamme Helix VE avec convertisseur de fréquence intégré à très large plage de réglages de 25 Hz à 60 Hz maximum → Plus grande économie d'énergie grâce à une hydraulique avec pertes de charge optimisées ainsi qu'à un ajustement optimal de la charge à l'aide du mode de régulation de pression variable (p-v) et de la régulation en parallèle de la vitesse synchrone → Excellente fiabilité grâce aux fonctions de protection intégrées, telles que la protection contre les surcharges, la protection contre le fonctionnement à sec et la protection contre le manque d'eau avec arrêt automatique, ainsi que la surveillance et la détection des fuites à l'aide de l'interface de liaison avec SCADA en option → Excellente qualité de régulation grâce à l'appareil de régulation SCe avec écran LCD et bouton rotatif simplifiant la navigation et les réglages → Intégration dans la gestion technique centralisée via Modbus RTU de série → Tous les composants en contact avec le fluide sont homologués pour l'eau potable 	<ul style="list-style-type: none"> → Économies d'énergie supplémentaires grâce à l'ajustement optimal de la charge de la pompe à l'aide du mode de régulation de pression variable (pv) et de la régulation en parallèle de la vitesse synchrone → Jusqu'à 20 dB[A] de moins par rapport à des installations conventionnelles de puissance hydraulique comparable → Très large plage de réglages du convertisseur de fréquence de 20 Hz à 50 Hz maximum → Conception de pompe sans entretien et sans garniture mécanique → Grande fiabilité garantie par différentes fonctions de protection, dont la protection contre les surcharges, la protection contre le fonctionnement à sec et l'arrêt automatique → Facilité de réglage et de fonctionnement avec le coffret de commande SCe grâce à l'écran LCD et au bouton vert de réglage → Homologation pour eau potable de tous les composants au contact du fluide → Prêt pour une intégration dans la gestion technique centralisée avec le coffret de commande SCe via Modbus RTU
Caractéristiques techniques	<p>Alimentations réseau :</p> <ul style="list-style-type: none"> – 3~400 ±10 %, 50 Hz – 3~380 ±10 %, 60 Hz → Température du fluide max. +60 °C (+70 °C en option) → Température ambiante max. 40 °C → Pression de service 16 bars (25 bars en option) → Pression d'alimentation 10 bar - Diamètres nominaux de raccordement : <ul style="list-style-type: none"> – Côté pression de sortie R 1½» - DN 200 – Côté alimentation R 1½» - DN 200 → Plage de vitesse de rotation 1500 – 3500 tr/min → Classe de protection IP54 → Protection par fusible coté réseau A, AC 3 selon la puissance du moteur et les directives EVU 	<p>Alimentations réseau :</p> <ul style="list-style-type: none"> – 3~400 ±10 %, 50 Hz – 3~380 ±10 %, 60 Hz → Température du fluide max. +60 °C (+70 °C en option) → Température ambiante max. 40 °C → Pression de service 16 bars (25 bars en option) → Pression d'alimentation 10 bar - Diamètres nominaux de raccordement : <ul style="list-style-type: none"> – Côté pression de sortie R 1½» - DN 200 – Côté alimentation R 1½» - DN 200 → Plage de vitesse de rotation 1500 – 3500 tr/min → Classe de protection IP54 → Protection par fusible coté réseau A, AC 3 selon la puissance du moteur et les directives EVU 	<ul style="list-style-type: none"> → Alimentation réseau 3~400 ±10 %, 50 Hz → Température du fluide max. +50 °C → Température ambiante max. +40 °C → Pression de service 16 bars → Pression d'entrée 6 bar - Diamètres nominaux de raccordement : <ul style="list-style-type: none"> – Côté pression de sortie R 2» - R 3» – Côté alimentation R 2» - R 3» → Plage de vitesse de rotation 1100 – 2750 tr/min → Classe de protection IP44 → Protection par fusible coté réseau [AC 3] conformément à la puissance du moteur et aux directives EVU

Gamme **Wilo-Comfort COR Helix VE.../CCe** **Wilo-Comfort-Vario COR MHIE.../ECe** **Wilo-Comfort-Vario COR MHIE.../MS**

Photo du produit



Diagramme caractéristique



Conception	Installation de distribution d'eau à haut rendement, prête à être raccordée (non auto-amorçante) avec 2 à 6 pompes multicellulaires en acier inoxydable, logées à la verticale et montées en parallèle, à moteur ventilé de la gamme Helix VE, chaque pompe disposant d'un convertisseur de fréquence intégré refroidi à l'air, avec Comfort-Controller CCe	Groupe de surpression de 2 à 3 pompes multicellulaires en acier inoxydable non autoamorçantes montées en parallèle et avec convertisseurs de fréquence intégrés	Groupe de surpression de 2 à 3 pompes multicellulaires en acier inoxydable non autoamorçantes montées en parallèle et avec convertisseur de fréquence intégré
Utilisation	<ul style="list-style-type: none"> → Distribution d'eau entièrement automatique en mode charge, pour le secteur de l'approvisionnement en eau du réseau public, pour la surpression à partir de cuves ou de conduites de refoulement, pour les applications municipales, commerciales, industrielles et privées (p. ex. les entreprises de distribution d'eau, les entreprises artisanales et industrielles, les installations résidentielles, les bureaux, les édifices publics, les bâtiments administratifs, les hôtels, les hôpitaux). → Pompage d'eau potable et sanitaire, d'eau de refroidissement, d'eau d'extinction (sauf pour installations de protection contre l'incendie selon DIN14462 et avec autorisation des autorités de protection anti-incendie) ou d'autres eaux sanitaires qui n'attaquent pas chimiquement ou mécaniquement les matériaux utilisés et qui ne contiennent pas de substances abrasives ni fibreuses 	<ul style="list-style-type: none"> → Distribution d'eau et surpression automatiques en mode charge depuis le réseau d'eau public ou une cuve pour une utilisation domestique, professionnelles, industrielles et municipales (p. ex. bâtiments résidentiels, bureaux, immeubles administratifs, hôtels, hôpitaux, entreprises artisanales, entreprises industrielles, entreprises de distribution d'eau). → Pompage d'eau potable et d'eau sanitaire, d'eau de refroidissement ou d'autres eaux d'usage qui n'attaquent pas chimiquement ni mécaniquement les matériaux utilisés et qui ne contiennent pas de substances abrasives ni à fibres longues 	<ul style="list-style-type: none"> → Distribution d'eau et surpression collective automatiques en mode charge depuis le réseau d'eau public ou une cuve pour applications domestiques, commerciales, industrielles et municipales (p. ex. bâtiments résidentiels, bureaux, immeubles administratifs, hôtels, hôpitaux, artisanat, industrie, entreprises de distribution d'eau) → Pour le pompage d'eau potable, de traitement, de refroidissement ou d'autres eaux sanitaires n'attaquant pas chimiquement ni mécaniquement les matériaux utilisés et ne contenant pas de composants abrasifs ni à fibres longues
Débit max. Q	200 m ³ /h	102 m ³ /h	102 m ³ /h
Hauteur manométrique max. H	129 m	96 m	96 m

Gamme	Wilo-Comfort COR Helix VE.../CCe	Wilo-Comfort-Vario COR MHIE.../ECe	Wilo-Comfort-Vario COR MHIE.../MS
Vos avantages	<ul style="list-style-type: none"> → Système robuste avec l'utilisation de pompes multicellulaires en acier inoxydable de la gamme Helix VE avec convertisseur de fréquence réglable de 25 Hz à 60 Hz → Hydraulique de pompe à haut rendement → Installation complète avec perte de pression optimisée → Détection du fonctionnement à sec intégrée avec arrêt automatique en cas de manque d'eau grâce à un diagramme caractéristique de l'électronique de régulation du moteur → Qualité de régulation élevée via l'appareil de régulation CCe, avec fonctions avancées, commande par microordinateur et écran tactile 	<ul style="list-style-type: none"> → Système compact avec un excellent rapport qualité/prix grâce à l'utilisation de pompes multicellulaires en acier inoxydable de la gamme MHIE avec convertisseur de fréquence refroidi par air et intégré → Large palette de réglages → Protection complète intégrée du moteur avec capteur thermistor (PTC) → Détection du fonctionnement à sec intégrée avec arrêt automatique en cas de manque d'eau grâce à un diagramme caractéristique de l'électronique de régulation du moteur → Homologation pour eau potable (ACS, KTW, WRAS) de tous les composants au contact du fluide (EPDM) 	<ul style="list-style-type: none"> → Installation aisée grâce au système compact avec deux ou trois pompes MHIE multicellulaires horizontales avec convertisseur de fréquence refroidi par air → Grande sécurité de fonctionnement grâce à la protection moteur intégrale avec sonde PTC et détection automatique du fonctionnement à sec → Homologation pour eau potable (ACS) pour les pompes comportant des composants en acier inoxydable en contact avec le fluide → Grande sécurité de fonctionnement grâce à la fonction Maître/Esclave
Caractéristiques techniques	<ul style="list-style-type: none"> → Alimentation réseau 3~400 V ± 10 %, 50 Hz ; 3~380/440 V ± 10 %, 60 Hz → Température max. du fluide +50 °C (+70 °C en option) → Température ambiante max. 40 °C → Pression de service 16 bar (25 bar en option) → Pression d'alimentation 10 bars → Diamètres nominaux de raccordement côté pression de sortie R 1½» - DN 125 → Diamètres nominaux de raccordement côté alimentation R 1½» - DN 125 → Plage de vitesse de rotation de 1 500 à 3 770 tr/min → Classe de protection : IP 54 → Protection par fusible coté réseau A, AC 3 selon la puissance du moteur et les directives EVU Fluides véhiculés admissibles (autres fluides sur demande) : Remarque sur les fluides : Fluides admissibles : eaux qui n'attaquent pas les matériaux employés (attaque chimique ou mécanique) et ne contiennent aucune substance abrasive ou à fibres longues. L'installation répond à DIN 1988 (EN 806) <ul style="list-style-type: none"> - Eau potable et eau chaude sanitaire - Eau de refroidissement - Eau d'extinction d'incendie 	<ul style="list-style-type: none"> → Alimentation réseau 3~400 V ± 10 %, 50 Hz ; 3~380/440 V ± 10 %, 60 Hz, en fonction du modèle également 1~230 V, 50/60 Hz (autres exécutions sur demande) → Température max. du fluide 50 °C (70 °C en option) → Température ambiante max. 40 °C → Pression de service 10 bars → Pression d'entrée 6 bar → Diamètres nominaux de raccordement côté pression de sortie R 2» - DN 100 → Diamètres nominaux de raccordement côté alimentation R 2» - DN 100 → Plage de vitesse de rotation 1200 - 3770 tr/min → Classe de protection IP54 → Communication via ModBus RTU → Protection par fusible coté réseau A, AC 3 selon la puissance du moteur et les directives EVU-Fluides admissibles (autres fluides sur demande). Fluides admissibles : eaux qui n'attaquent pas les matériaux employés (attaque chimique ou mécanique) et ne contiennent aucune substance abrasive ou à fibres longues <ul style="list-style-type: none"> - Eau de refroidissement - Eau potable et sanitaire 	<ul style="list-style-type: none"> → Alimentation réseau 3~400 V ± 10 %, 50 Hz, 3~380/440 V ± 10 %, 60 Hz (autres versions sur demande) → Température du fluide max. 50 °C (70 °C en option) → Température ambiante max. 40 °C → Pression de service 10 bar → Pression d'entrée 6 bar → Diamètre nominal de raccordement côté pression de sortie R 2»/DN 100 → Diamètre nominal de raccordement côté pression d'admission R 2»/DN 100 → Plage de vitesse de rotation 1 200 à 3 770 tr/min → Classe de protection IP54 → Protection par fusible coté réseau A, AC 3 selon la puissance du moteur et les directives EVU → Fluides admissibles (autres fluides sur demande). Fluides admissibles : eaux n'attaquant pas les matériaux employés (attaque chimique ou mécanique) et sans composants abrasifs ou à fibres longues. → Eau de refroidissement → Eau potable et eau de traitement

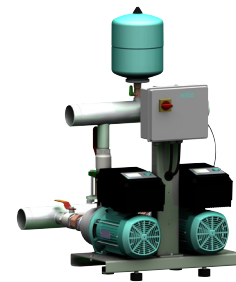
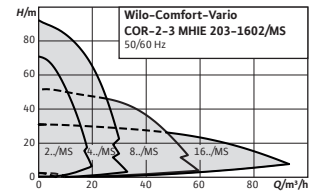
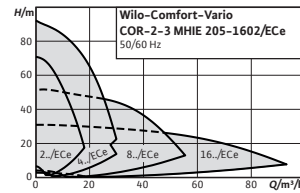
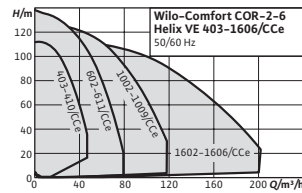
Gamme

Wilo-SiBoost Smart (FC) Helix V

Wilo-Comfort CO-/COR-Helix V.../CC

Wilo-Economy CO-Helix V.../CE

Photo du produit



Diagramme caractéristique

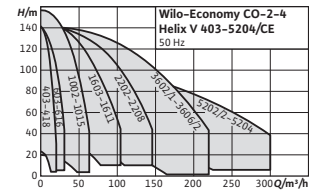
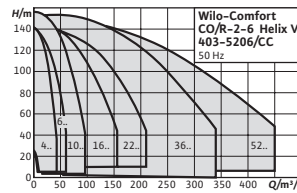
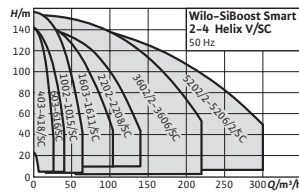

Conception

Installation de distribution d'eau à haut rendement, prête à être raccordée (non auto-amorçante) avec 2 à 4 pompes multicellulaires à moteur ventilé, en acier inoxydable, logées à la verticale et montées en parallèle, de la gamme Helix V, avec Smart Controller SC (disponible avec et sans convertisseur de fréquence)

Installation de distribution d'eau à haut rendement, prête à être raccordée (non auto-amorçante) avec 2 à 6 pompes multicellulaires à moteur ventilé, en acier inoxydable, logées à la verticale et montées en parallèle, de la gamme Helix V, avec Comfort Controller CC (disponible avec et sans convertisseur de fréquence)

Groupe de surpression avec 2 à 4 pompes multicellulaires, verticales, non autoamorçantes, montées en parallèle en acier inoxydable. Monté sur bâti de base prêt à être branché avec tubage en acier inoxydable, y compris coffret de commande et appareil de régulation avec tous les dispositifs de mesure et de réglage requis.

Utilisation

→ Distribution d'eau entièrement automatique en mode charge, pour le secteur de l'approvisionnement en eau du réseau public, pour la surpression à partir de cuves ou de conduites de refoulement, pour une utilisation domestique, professionnelle, industrielle et municipale (p. ex. les entreprises de distribution d'eau, les entreprises artisanales et industrielles, les bureaux, les installations résidentielles, les bureaux, les édifices publics, les bâtiments administratifs, les hôtels, les hôpitaux).
→ Pompage d'eau potable et sanitaire, d'eau de refroidissement, d'eau d'extinction (sauf pour installations de protection contre l'incendie selon DIN14462 et avec autorisation des autorités de protection anti-incendie) ou d'autres eaux sanitaires qui n'attaquent pas chimiquement ou mécaniquement les matériaux utilisés et qui ne contiennent pas de substances abrasives ni fibreuses

→ Distribution d'eau et surpression automatiques en mode charge depuis le réseau d'eau public ou une cuve pour une utilisation domestique, professionnelle, industrielle et municipale (p. ex. bâtiments résidentiels, bureaux, immeubles administratifs, hôtels, hôpitaux, entreprises artisanales, entreprises industrielles, entreprises de distribution d'eau).
→ Pompage d'eau potable et sanitaire, d'eau de refroidissement, d'eau d'extinction (sauf pour installations de protection contre l'incendie selon DIN14462 et avec autorisation des autorités de protection anti-incendie) ou d'autres eaux sanitaires qui n'attaquent pas chimiquement ou mécaniquement les matériaux utilisés et qui ne contiennent pas de substances abrasives ni fibreuses

→ Distribution d'eau et surpression automatiques en mode charge depuis le réseau d'eau public ou une cuve pour applications domestiques, professionnelles, industrielles et municipales (p. ex. bâtiments résidentiels, bureaux, immeubles administratifs, hôtels, hôpitaux, entreprises artisanales, entreprises industrielles, entreprises de distribution d'eau).
→ Pompage d'eau potable et sanitaire, d'eau de refroidissement, d'eau d'extinction (sauf pour installations de protection contre l'incendie selon DIN14462 et avec autorisation des autorités de protection anti-incendie) ou d'autres eaux sanitaires qui n'attaquent pas chimiquement ou mécaniquement les matériaux utilisés et qui ne contiennent pas de substances abrasives ni fibreuses

Débit max. Q

320 m³/h

450 m³/h

300 m³/h

Hauteur manométrique max. H

160 m

158 m

160 m

Gamme	Wilo-SiBoost Smart (FC) Helix V	Wilo-Comfort CO-/COR-Helix V.../CC	Wilo-Economy CO-Helix V.../CE
Vos avantages	<ul style="list-style-type: none"> → Système robuste selon DIN 1988 (EN 806) → 2 à 4 pompes multicellulaires en acier inoxydable montées en parallèle et disposées verticalement de la gamme Helix V → Hydraulique de pompe à haut rendement → Installation complète avec perte de pression optimisée → Appareil de régulation/commande CC, apte à la communication pour la surveillance de l'installation, écran LC, navigation et réglage simple par bouton rotatif, disponible avec ou sans convertisseur de fréquence pour la régulation continue de la pompe principale 	<ul style="list-style-type: none"> → Système robuste selon DIN 1988 (EN 806) → Hydraulique de pompe à haut rendement → Installation complète avec perte de pression optimisée → 2 à 6 pompes multicellulaires en acier inoxydable montées en parallèle et disposées verticalement de la gamme Helix V → Coffret de commande et appareil de régulation Comfort CC, avec fonctions étendues, commande par microordinateur et écran tactile, sans ou avec convertisseur de fréquence pour la régulation continue de la pompe principale 	<ul style="list-style-type: none"> → Installation robuste correspondant à toutes les exigences de la norme DIN 1988 (EN 806) → Homologation WRAS/KTW/ACS des pompes pour toutes les pièces en contact avec le fluide (version EPDM) → Hydraulique de pompe à haut rendement de la gamme Helix V en liaison avec les moteurs normalisés CE IIE3 → L'accouplement démontable permet un remplacement de la garniture mécanique sans démontage du moteur (à partir de 7,5 kW) → Les pièces en contact avec le fluide résistent à la corrosion → Réglage sans difficulté et fiabilité grâce au coffret de commande CE utilisé → Contrôle en usine et pré-réglage sur la plage de travail optimale (y compris certificat de réception en conformité avec la norme EN 10204 - 3.1)
Caractéristiques techniques	<ul style="list-style-type: none"> → Alimentation réseau 3~230 V/400 V ± 10 %, 50 Hz → Température max. du fluide 50 °C (70 °C en option) → Température ambiante max. 40 °C → Pression de service 16 bar (25 bar en option) → Pression d'entrée 10 bar → Diamètres nominaux de raccordement côté pression de sortie R 1½" - DN 200 → Diamètres nominaux de raccordement côté alimentation R 1½" - DN 200 → Vitesse nominale 2850 tr/min → Classe de protection IP 54 (appareil de régulation SC) → Protection par fusible coté réseau A, AC 3 selon la puissance du moteur et les directives EVU Fluides admissibles (autres fluides sur demande) : Remarques sur les fluides : Fluides admissibles : eaux qui n'attaquent pas les matériaux employés (attaque chimique ou mécanique) et ne contiennent aucune substance abrasive ou à fibres longues. L'installation répond à DIN 1988 (EN 806) – Eau potable et eau chaude sanitaire – Eau de refroidissement – Eau d'extinction d'incendie 	<ul style="list-style-type: none"> → Alimentation réseau 3~230 V/400 V ± 10 %, 50 Hz → Température max. du fluide 50 °C (70 °C en option) → Pression de service 16 bar (25 bar en option) → Pression d'entrée 10 bar → Diamètres nominaux de raccordement côté pression de sortie R 1½" - DN 200 → Diamètres nominaux de raccordement côté alimentation R 1½" - DN 200 → Vitesse nominale 2850 tr/min → Classe de protection IP 54 (appareil de régulation CC) → Protection par fusible coté réseau AC 3 selon la puissance du moteur et les directives EVU Fluides admissibles (autres fluides sur demande) : Remarques sur les fluides : Fluides admissibles : eaux qui n'attaquent pas les matériaux employés (attaque chimique ou mécanique) et ne contiennent aucune substance abrasive ou à fibres longues – Eau potable et eau chaude sanitaire – Eau de refroidissement – Eau d'extinction d'incendie 	<ul style="list-style-type: none"> → Alimentation réseau 3~400 V ± 10 %, 50 Hz → Température du fluide 50 °C max. → Température ambiante max. 40 °C → Pression de service 16 bar (25 bar en option) → Pression d'entrée 10 bar → Diamètres nominaux de raccordement côté pression de sortie R 1½" - DN 200 → Diamètres nominaux de raccordement côté alimentation R 1½" - DN 200 → Vitesse nominale 2900 tr/min → Classe de protection IP54 (appareil de régulation CE) → Protection par fusible coté réseau A, AC 3 selon la puissance du moteur et les directives EVU Fluides admissibles (autres fluides sur demande) : Remarques sur les fluides : Fluides admissibles : eaux qui n'attaquent pas les matériaux employés (attaque chimique ou mécanique) et ne contiennent aucune substance abrasive ou à fibres longues. L'installation satisfait les exigences de la norme DIN 1988 (EN 806). – Eau potable et eau chaude sanitaire – Eau de refroidissement – Eau d'extinction d'incendie

Sous réserve de modifications techniques. Tous les prix s'entendent Hors Taxes, applicables au 1er juin 2022.

☎ = contacter Wilo

Gamme

Wilo-Comfort-N CO-/COR-MVIS.../CC

Photo du produit



Diagramme caractéristique

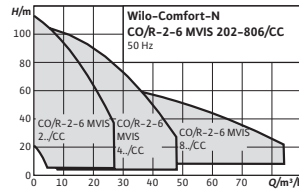

Conception	Groupe de surpression avec 2 à 6 pompes multicellulaires en acier inoxydable non autoamorçantes montées en parallèle avec moteur à rotor noyé
Utilisation	<ul style="list-style-type: none"> → Distribution d'eau et surpression automatiques en mode charge depuis le réseau d'eau public ou une cuve pour une utilisation domestique, professionnelle, industrielle et municipale (p. ex. bâtiments résidentiels, bureaux, immeubles administratifs, hôtels, hôpitaux, entreprises artisanales, entreprises industrielles, entreprises de distribution d'eau). → Pompage d'eau potable et sanitaire, d'eau de refroidissement, d'eau d'extinction (sauf pour installations de protection contre l'incendie selon DIN14462 et avec autorisation des autorités de protection anti-incendie) ou d'autres eaux sanitaires qui n'attaquent pas chimiquement ou mécaniquement les matériaux utilisés et qui ne contiennent pas de substances abrasives ni fibreuses
Débit max. Q	84 m³/h
Hauteur manométrique max. H	110 m
Vos avantages	<ul style="list-style-type: none"> → Installation confortable répondant à toutes les exigences de la norme DIN 1988 → 2 à 6 pompes multicellulaires verticales montées en parallèle, entièrement en acier inoxydable, de la gamme MVIS → Faible niveau sonore grâce à l'utilisation des pompes multicellulaires en acier inoxydable, avec moteur à rotor noyé, de la gamme MVIS → Jusqu'à 20 dB[A] de moins par rapport à un système conventionnel de puissance hydraulique similaire
Caractéristiques techniques	<ul style="list-style-type: none"> → Alimentation réseau triphasée 3~230/400 V ± 10 %, 50 Hz (autres exécutions disponibles sur demande) → Température du fluide 50 °C max. → Température ambiante max. 40 °C → Pression de service 16 bar → Pression d'entrée 6 bar → Diamètres nominaux de raccordement côté pression de sortie R 2" - Rp 3" → Diamètres nominaux de raccordement côté alimentation R 2" - Rp 3" → Vitesse nominale 2 750 tr/min → Classe de protection IP44 → Protection par fusible coté réseau [AC 3] conformément à la puissance du moteur et aux directives EVU Fluides admissibles (autres fluides sur demande) : Remarques sur les fluides : Fluides admissibles : eaux qui n'attaquent pas les matériaux employés (attaque chimique ou mécanique) et ne contiennent aucune substance abrasive ou à fibres longues <ul style="list-style-type: none"> - Eau potable et eau chaude sanitaire - Eau de refroidissement - Eau d'extinction d'incendie



Diagramme caractéristique

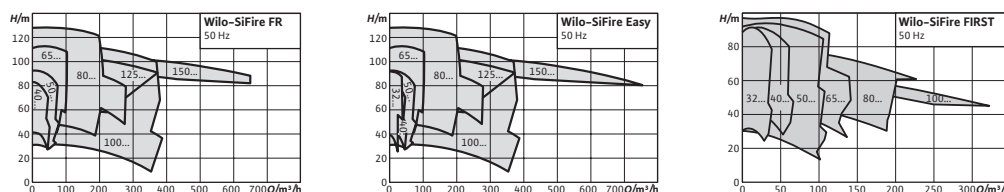

Conception	<p>Groupes de surpression pour la distribution d'eau d'extinction d'incendie selon APSAD R1.</p> <p>Selon le modèle, se compose de 1 ou 2 pompes avec châssis en fer profilé horizontal – EN 733 – avec accouplement démontable, moteur électrique ou diesel et une pompe Jockey multicellulaire, électrique, verticale.</p>	<p>Groupes de surpression pour distribution d'eau d'extinction d'incendie selon EN 12845.</p> <p>Selon le modèle, se compose de une ou deux pompes avec bâti de fondation horizontal – EN 733 – avec accouplement démontable, moteur électrique ou diesel et une pompe Jockey multicellulaire, électrique, verticale.</p>	<p>Groupes de surpression pour distribution d'eau d'extinction d'incendie selon EN 12845.</p> <p>Selon le modèle, se compose d'une pompe avec châssis horizontal – EN 733 – avec accouplement démontable ou joint cardan, moteur électrique ou diesel et une pompe Jockey multicellulaire verticale à moteur électrique.</p>
Utilisation	<p>→ Alimentation en eau entièrement automatique d'installations de protection contre l'incendie avec système sprinkler dans les bâtiments d'habitation, de bureaux, et administratifs, les bâtiments industriels, les hôtels, les hôpitaux et les grands magasins.</p>	<p>Distribution d'eau automatique pour installations de protection contre l'incendie avec arroseurs dans les bâtiments d'habitation, de bureaux et publics, les hôtels, les hôpitaux, les centres commerciaux ainsi que les bâtiments industriels.</p>	<p>Distribution d'eau automatique pour installations de protection contre l'incendie avec sprinklers dans les bâtiments d'habitation, commerciaux et publics, les hôtels, les hôpitaux, les centres commerciaux, ainsi que les bâtiments industriels et bureaux.</p>
Débit max. Q	750 m³/h	750 m³/h	320 m³/h
Hauteur manométrique max. H	128 m	128 m	95 m
Vos avantages	<ul style="list-style-type: none"> → Installation configurée selon les directives APSAD R1 et A2P avec perte de pression optimisée, à entraînement électrique ou diesel, pompe Jockey pour le maintien de la pression du système → Construction flexible, modulaire et solide pour un transport sûr et une installation facile → Débit de dérivation pour la protection de la pompe avec accouplement démontable pour une maintenance simple → Commande SC-Fire haut de gamme, préparée pour l'intégration à la Gestion Technique Bâtiment BACnet et Modbus. Avec certification A2P délivrée par l'organisme français CNPP → Châssis en fer profilé spécial pour des vibrations minimales, câbles montés dans la construction offrant ainsi une fiabilité et une durée de vie maximales 	<ul style="list-style-type: none"> → Installation configurée selon la norme EN 12845 avec perte de pression optimisée, à entraînement électrique ou diesel, pompe Jockey pour le maintien de la pression du système → Construction flexible, modulaire et solide pour un transport sûr et une installation facile → Débit de dérivation pour la protection de la pompe avec accouplement démontable pour une maintenance simple → Qualité de régulation optimale et commande très facile grâce à la commande EC-Fire avec affichage direct du statut de fonctionnement → Châssis en fer profilé spécial pour des vibrations minimales, câbles montés dans la construction offrant ainsi une fiabilité et une durée de vie maximales 	<ul style="list-style-type: none"> → Système de pompage normalisé modulaire avec moteur électromotric ou diesel pour différents domaines d'application et une flexibilité maximale à la planification → Longue durée de vie grâce à une solide conception → Transport simplifié, installation et entretien aisés grâce au socle universel → Commande intuitive pour appareil de commande spécial de lutte contre l'incendie → Équipement et tuyaux calibrés selon la norme EN 12845 → Installation rapide grâce aux composants hydrauliques et électriques préinstallés côté pression de sortie

Sous réserve de modifications techniques. Tous les prix s'entendent Hors Taxes, applicables au 1er juin 2022.

☎ = contacter Wilo

Gamme	Wilo-SiFire FR	Wilo-SiFire Easy	Wilo-SiFire FIRST
Caractéristiques techniques	<ul style="list-style-type: none"> → Alimentation réseau 3~400 V, 50 Hz (1~230 V, 50 Hz pour le panneau de commande de la pompe diesel) → Moteurs standard équivalents IE3, moteur diesel à injection directe ou turbo-diesel refroidi par eau → Température ambiante max. +4 °C à +40 °C (+10 °C à +40 °C, si une pompe diesel est installée) → Température du fluide +40 °C max. → Pression de service max. : 10 ou 16 bars → Pression d'entrée max. 6 bar → Débit 30 m³/h à 750 m³/h → Hauteur manométrique max. 128 m → Diamètres nominaux de raccordement côté refoulement DN 65 à DN 250 → Diamètres nominaux de raccordement côté alimentation DN 50 à DN 200 → Classe de protection de l'armoire de commande IP44 → Pompe principale/de réserve avec châssis en fer profilé horizontal selon EN 733 et référencement CNPP → Tuyauteries revêtues en résine époxy et raccords hydrauliques <p>Fluides autorisés :</p> <ul style="list-style-type: none"> → eau non agressive, propre → Eau d'extinction d'incendie → Remarque sur les fluides : Fluides admissibles : eaux qui n'attaquent pas les matériaux employés (attaque chimique ou mécanique) et ne contiennent aucune substance abrasive ou à fibres longues. L'installation répond à la directive APSAD R1 avec coffret de commande certifié selon A2P. 	<ul style="list-style-type: none"> → Alimentation réseau 3~400 V, 50 Hz (1~230 V, 50 Hz pour le panneau de commande de la pompe diesel) → Moteurs standard équivalents IE3, moteur diesel à injection directe ou moteur turbo-diesel refroidi par air ou par eau → Température ambiante max. +4 °C à +40 °C (+10 °C à +40 °C, si une pompe diesel est installée) → Température du fluide max. : +25 °C → Pression de service max. : 10 ou 16 bars → Pression d'entrée max. 6 bar → Débit 10 m³/h à 750 m³/h → Hauteur manométrique max. 128m → Diamètres nominaux de raccordement côté refoulement DN 65 à DN 250 → Diamètres nominaux de raccordement côté aspiration DN 50 à DN 200 → Classe de protection de l'armoire de commande IP54 → Pompe principale/de réserve avec châssis en fer profilé horizontal selon EN 733 → Tuyauteries revêtues en résine époxy et raccords hydrauliques Fluides autorisés : remarques sur les fluides : Fluides admissibles : eaux qui n'attaquent pas les matériaux employés (attaque chimique ou mécanique) et ne contiennent aucune substance abrasive ou à fibres longues. L'installation répond à EN 12845 <ul style="list-style-type: none"> – eau non agressive, propre – Eau d'extinction d'incendie 	<p>Fluide véhiculé admis :</p> <ul style="list-style-type: none"> → Eau produite non agressive, exempte de substances abrasives ou à fibres longues <p>Domaine d'application :</p> <ul style="list-style-type: none"> → Alimentation électrique 3~400 V, 50 Hz (1~230 V, 50 Hz pour le coffret de commande de la pompe Jockey et de la pompe diesel) → Température du fluide max. : +25 °C → Température ambiante max. +4 °C à +40 °C (+10 °C à +40 °C si une pompe diesel est installée) → Pression de service 16 bar (12 bar avec pompe Jockey) → Pression d'entrée max. 6 bar → Débit de 10 à 320 m³/h → Hauteur manométrique maximale 95 m <p>Roues de pompe :</p> <ul style="list-style-type: none"> → Bronze pour pompes principales avec châssis horizontal → Acier inoxydable pour pompe Jockey multicellulaire verticale <p>Moteur électrique :</p> <ul style="list-style-type: none"> → Moteurs normalisés IE3 → Puissance maximale 55 kW → Vitesse nominale 2900 tr/min → Classe de protection IP55 <p>Moteur diesel :</p> <ul style="list-style-type: none"> → Moteur diesel à injection directe ou moteur turbo-diesel refroidi par air ou par eau. → Puissance maximale 66 kW → Graissage forcé avec pompe de type à engrenages et filtre à huile → Refroidissement en fonction de la puissance : Jusqu'à 17,7 kW avec flux d'air, directement ou avec de l'eau en circuit fermé avec le radiateur. À partir de 26,5 kW avec pompe à chaleur eau/eau. <p>Autres :</p> <ul style="list-style-type: none"> → Tuyaux et raccords hydrauliques revêtus de résine époxy → Diamètres nominaux de raccordement côté refoulement DN 50 à DN 150 – EN 1092, PN 16 → Diamètres nominaux de raccordement côté aspiration DN 50 à DN 125 – EN 1092, PN 16 → Classe de protection du coffret de commande : IP54

Gamme

Wilo-COF-BL

Wilo-COF-HELIX

Photo du produit



Diagramme caractéristique

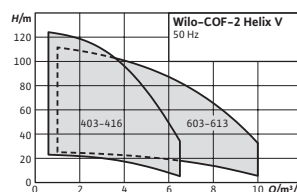
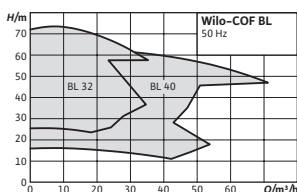

Conception	Surpresseur pour la distribution d'eau d'extinction d'incendie selon NFS 62 201 et APSAD R5. Avec 2 pompes monobloc horizontales à moteur ventilé en fonte grise avec moteur électrique.	Groupe de surpression de lutte contre l'incendie conforme à NFS 62 201 et APSAD R5. Avec 2 pompes multicellulaires à moteur ventilé, verticales, à moteur électrique
Utilisation	Distribution d'eau automatique pour installations de protection contre l'incendie avec robinets d'incendie dans les bâtiments d'habitation, de bureaux et publics, les hôtels, les hôpitaux, les centres commerciaux ainsi que les bâtiments industriels	Distribution d'eau automatique pour installations de protection contre l'incendie avec robinets d'incendie dans les bâtiments résidentiels, professionnels et administratifs, les hôtels et les bureaux ou les petites structures industrielles.
Débit max. Q	71 m³/h	10 m³/h
Hauteur manométrique max. H	65 m	120 m
Vos avantages	<ul style="list-style-type: none"> → Système autorisé avec pompe centrifuge en fonte grise de la série BL pour toutes les exigences selon NFS 62-201 et APSAD R5 → 2 pompes centrifuges en construction monobloc avec moteurs IE3 → Redondance de 100 % avec version à 2 pompes pour une sécurité de fonctionnement intégrale → Large spectre hydraulique, de série jusqu'à 55m³/h pour une hauteur manométrique de 73 m → Réglage simple et sécurité de fonctionnement grâce au coffret de commande électronique EC-Fire → Version de série avec CPI (contrôleur d'isolement permanent) 	<ul style="list-style-type: none"> → Grande longévité de par sa conception robuste incluant des pompes de la gamme Helix FIRST pour répondre aux différentes exigences des normes NFS 62-201 et APSAD R5 → Éco-efficacité grâce à deux pompes centrifuges multicellulaires verticales avec moteurs IE3 (IE2 pour 0,37 kW) → Sécurité de fonctionnement maximale assurée par la redondance de la version à 2 pompes → Spectre hydraulique étendu de série jusqu'à 10 m³/h et une hauteur manométrique de 110 m → Facilité de réglage et grande sécurité de fonctionnement grâce au coffret de commande électronique EC Fire → Version de série avec CPI (contrôleur d'isolement permanent)
Caractéristiques techniques	<ul style="list-style-type: none"> → Alimentation réseau 3~400 V, 50 Hz → Température du fluide 45 °C max. → Pression de service 10 bar → Diamètre nominal de raccordement côté pression R 2½" - R 3" → Diamètre nominal de raccordement côté d'aspiration R 2½" - R 3" → Coffret de commande : Classe de protection IP54 	<ul style="list-style-type: none"> → Alimentation réseau triphasée 400 V, 50 Hz → Température du fluide 45 °C max. → Pression de service 16 bars → Diamètre nominal de raccordement R 1»1/4 → Coffret de commande de classe de protection IP54

Sous réserve de modifications techniques. Tous les prix s'entendent Hors Taxes, applicables au 1er juin 2022.

☎ = contacter Wilo

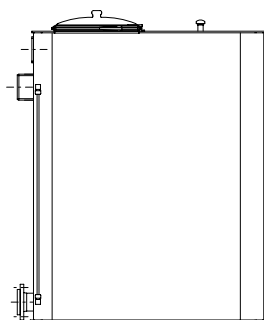

Utilisation

Réservoir de stockage à ventilation atmosphérique selon DIN 1998 (EN 806) pour le raccordement indirect d'un groupe de surpression au réseau public d'eau potable

En cas d'utilisation, tenir compte de la norme DIN 1988 (EN 806) et des prescriptions des entreprises locales de distribution d'eau.

Réservoir de stockage Wilo pour applications avec eau sanitaire (version angulaire)

Types	Raccordement de l'entrée	Raccordement de sortie	Trop-plein	N° d'art.	Groupe de prix	EUR
150 L	1x Ø43mm (1 1/4") / G 1 1/4	Rp 2	1 x HT 100	2546094	PG14	4.171,-
300 L	1x Ø43mm (1 1/4") / G 1 1/4	Rp 2	1 x HT 100	2546095	PG14	4.571,-
540 L	1x Ø60mm (2") / G 2	Rp 2	1 x HT 100	2546096	PG14	5.186,-
1080 L	2x Ø60mm (2") / G 2	DN 100	1 x HT 125	2546097	PG14	11.654,-

Accessoires mécaniques

Types	N° d'art.	Groupe de prix	EUR
Capot pour sortie VBH150/300 R G4	2552968	PG14	607,-
Capot pour sortie VBH540 R G4	2552969	PG14	607,-
Capot pour sortie VBH540/1080 A G4	2552970	PG14	607,-

Vannes à flotteur/à membrane pour réservoir de stockage					
Types		N° d'art.	Groupe de prix		EUR
					
Vanne pilote comme s. de distri. vers la vanne à membrane, R ½	R ½	501334690	A	PG14	320,-
Vanne à flotteur G 1	G 1	2521895	A	PG14	233,-
Vanne à flotteur G 1¼	G 1¼	2521896	A	PG14	412,-
Vanne à flotteur G 1½	G 1½	2521897	A	PG14	551,-
Vanne à flotteur G 2	G 2	2515550	A	PG14	914,-
Vanne à membrane DN 65, PN 16	DN 65/PN 16	2526770	A	PG14	2.484,-
Vanne à membrane DN 80, PN 16	DN 80/PN 16	2526771	A	PG14	3.553,-
Vanne à membrane DN 100, PN 16	DN 100/PN 16	2526772	A	PG14	3.924,-
Vanne à membrane DN 125, PN 16	DN 125/PN 16	2526773	A	PG14	7.211,-

 = contacter Wilo

Sous réserve de modifications techniques. Tous les prix s'entendent Hors Taxes, applicables au 1er juin 2022.

Accessoires mécaniques						
Types	Description		N° d'art.		Groupe de prix	
Boîte de trop-plein CO/T	-	-	2547713	A	PG14	722,-
Bride taraudée DN 40, RP 1½, Acier galvanisé	Adapté aux compensateurs et au tuyau du distributeur/collecteur selon la norme EN 1092-1, PN 16, filetage selon DIN 10226, acier/zingué	DN 40, RP 1½	2515504	A	PG14	47,10
Bride taraudée DN 40, RP 1½, Acier inoxydable	Adapté aux compensateurs et au tuyau du collecteur/distributeur selon la norme EN 1092-1, PN 16, filetage selon DIN 10226, acier inoxydable	DN 40, RP 1½	2502268	A	PG14	128,-
Bride taraudée DN 50, RP 2, Acier galvanisé	Adapté aux compensateurs et au tuyau du distributeur/collecteur selon la norme EN 1092-1, PN 16, filetage selon DIN 10226, acier/zingué	DN 50, RP 2	2515505	A	PG14	54,20
Bride taraudée DN 50, RP 2, Acier inoxydable	Adapté aux compensateurs et au tuyau du collecteur/distributeur selon la norme EN 1092-1, PN 16, filetage selon DIN 10226, acier inoxydable	DN 50, RP 2	2507438	A	PG14	185,-
Bride taraudée DN 65, RP 2½, Acier galvanisé	Adapté aux compensateurs et au tuyau du distributeur/collecteur selon la norme EN 1092-1, PN 16, filetage selon DIN 10226, acier/zingué	DN 65, RP 2½	2515506	A	PG14	66,-
Bride taraudée DN 65, RP 2½, Acier inoxydable	Adapté aux compensateurs et au tuyau du collecteur/distributeur selon la norme EN 1092-1, PN 16, filetage selon DIN 10226, acier inoxydable	DN 65, RP 2½	2506380	A	PG14	240,-
Bride taraudée DN 80, RP 3, Acier galvanisé	Adapté aux compensateurs et au tuyau du distributeur/collecteur selon la norme EN 1092-1, PN 16, filetage selon DIN 10226, acier/zingué	DN 80, RP 3	2521286	A	PG14	141,-
Bride taraudée DN 80, RP 3, Acier inoxydable	Adapté aux compensateurs et au tuyau du collecteur/distributeur selon la norme EN 1092-1, PN 16, filetage selon DIN 10226, acier inoxydable	DN 80, RP 3	2521287	A	PG14	305,-
Capuchon fileté R 1½	Acier inoxydable 1.4571, pour obturer une extrémité des conduites d'aspiration et de refoulement sur les groupes de surpression.	1 1/2" F	2508120	A	PG14	90,-
Capuchon fileté R 2		2" F	2501216	A	PG14	102,-
Capuchon fileté R 2½		2 1/2" F	2508119	A	PG14	180,-
Capuchon fileté R 3	Acier inoxydable pour fermer un côté aspiration et le collecteur côté refoulement des jeux de pompes de surpression	3" F	2521156	A	PG14	251,-
Compensateur acier inoxydable DN 40, PN 16	Avec brides détachées et haubannage extérieur à montage antibruit, pour la suppression des vibrations, température d'utilisation max. 120 °C (avec rondelles d'amortissement en acier jusqu'à 200 °C), entraxe 130 mm, bride PN 16	DN 40	2515508	A	PG14	748,-
Compensateur acier inoxydable DN 50, PN 16		DN 50	2514241	A	PG14	919,-
Compensateur acier inoxydable DN 65, PN 16		DN 65	2514242	A	PG14	1.037,-
Compensateur acier inoxydable DN 80, PN 16		DN 80	2514243	A	PG14	1.309,-
Compensateur acier inoxydable DN 100, PN 16		DN 100	2514244	A	PG14	1.515,-
Compensateur acier inoxydable DN 125, PN 16		DN 125	2514245	A	PG14	1.600,-
Compensateur acier inoxydable DN 150, PN 16		DN 150	2514246	A	PG14	2.049,-
Compensateur acier inoxydable DN 200, PN 16		DN 200	2525811	A	PG14	3.084,-
Compensateur acier inoxydable DN 250, PN 16		DN 250	2525812	A	PG14	5.171,-

☎ = contacter Wilo

Sous réserve de modifications techniques. Tous les prix s'entendent Hors Taxes, applicables au 1er juin 2022.

Accessoires mécaniques						
Types	Description		N° d'art.		Groupe de prix	
Conduite de raccordement flexible Rp1 1/2 / R1 1/2	en acier inoxydable, 400 mm de long, avec raccord fileté, pression nominale PN 16. Pour le raccordement de la tuyauterie de l'installation sur la conduite d'alimentation.	Rp 1 1/2 / R 1 1/2	2012362	A	PG14	458,-
Conduite de raccordement flexible Rp1 1/4 / Rp1 1/4		Rp 1 1/4 / R 1 1/4	2526774	A	PG14	404,-
Conduite de raccordement flexible Rp2 / R2		Rp 2 / R 2	180592096	A	PG14	542,-
Conduite de raccordement flexible Rp2 1/2 / R2 1/2		Rp 2 1/2 / R 2 1/2	2012363	A	PG14	881,-
Soupape de sûreté à levée complète R 1, PN 6	Pression de décharge 6 bar, laiton rouge	R 1	2007136	A	PG14	160,-
Soupape de sûreté à levée complète R 1, PN 10	Pression de décharge 10 bar, laiton rouge	R 1	500814799	A	PG14	160,-
Soupape de sûreté à levée complète R 1, PN 16	Pression de décharge 16 bar, laiton rouge	R 1	2007146	A	PG14	838,-
Soupape de sûreté à levée complète R1 1/4, PN 6	Pression de décharge 6 bar, laiton rouge	R 1 1/4	2007137	A	PG14	232,-
Soupape de sûreté à levée complète R1 1/4, PN 10	Pression de décharge 10 bar, laiton rouge	R 1 1/4	2007138	A	PG14	232,-
Soupape de sûreté à levée complète R1 1/4, PN 16	Pression de décharge 16 bar, laiton rouge	R 1 1/4	500814891	A	PG14	☞
Soupape de sûreté à levée complète R 3/4, PN 6	Pression de décharge 6 bar, laiton rouge	R 3/4	2007135	A	PG14	112,-
Soupape de sûreté à levée complète R 3/4, PN 10	Pression de décharge 10 bar, laiton rouge	R 3/4	500814696	A	PG14	112,-
Soupape de sûreté à levée complète R 3/4, PN 16	Pression de décharge 16 bar, laiton rouge	R 3/4	2007147	A	PG14	627,-
Vanne de base R 1 1/4	Vanne de base de qualité supérieure avec clapet antiretour intégré en laiton rouge. Crépine d'aspiration en acier inoxydable 1.4301.	R 1 1/4	2502408	A	PG14	181,-
Vanne de base R 1 1/2		R 1 1/2	2502236	A	PG14	258,-
Vanne de base R 2		R 2	2502011	A	PG14	455,-
Vanne de base R 2 1/2		R 2 1/2	2500711	A	PG14	679,-
Vanne de base R 3		R 3	2519816	A	PG14	808,-

☞ = contacter Wilo
 Sous réserve de modifications techniques. Tous les prix s'entendent Hors Taxes, applicables au 1er juin 2022.

Accessoires mécaniques						
Types	Description		N° d'art.		Groupes de prix	
Kit de protec. c. le manque d'eau WMS R ¼	Kit WMS R ¼, interrupteur à pression comme capteur de signal de manque d'eau si raccord direct à la tuyauterie côté aspiration.	R ¼	2521150	 A	PG14	250,-
Kit de protec. c. le manque d'eau WMS R ¾	Kit WMS R ¾ , interrupteur à pression comme capteur de signal de manque d'eau si raccord direct à la conduite de pression d'alimentation.	R ¾	2000424	A	PG14	342,-
Kit de protec. c. le manque d'eau WMS G 1¼	Kit WMS G 1¼, interrupteur à pression servant de capteur de signal de manque d'eau pour l'extension d'une pompe à courant alternatif monophasé de 250 V, 16 A maximum.	G 1¼ pour HiPeri 1, Jet WJ/HWJ, MultiCargo MC/HMC, MultiPress MP/HMP, HiMulti 3/3 P/3H/3H P, MHI 2/4, Helix-V 2-4-6	4204510	A	PG14	302,-
Kit de protec. c. le manque d'eau WMS G2	Kit WMS G 2, interrupteur à pression servant de capteur de signal de manque d'eau pour l'extension d'une pompe à courant alternatif monophasé de 250 V, 16 A maximum.	G 2 pour MHI 8/16, Helix-V 10-16	4204512	A	PG14	310,-
Kit de raccordement avec protection contre le manque d'eau pour installations à pompe simple MVI (E) 70../95..		pour installations à pompe simple MVI (E) 70../95..	2525810	A	PG14	340,-
Kit de raccordement avec protection contre le manque d'eau pour les installations à pompe simple Helix V (E) 22../36../52..	Kits de raccordement supplémentaires nécessaires pour les installations CO-1	pour installations à pompe simple Helix V (E) 22../36../52..	2510976	A	PG14	243,-
Kit de raccordement avec protection contre le manque d'eau pour installations à pompe simple Helix V (E) 2../4../6../10../16..		pour installations à pompe simple Helix V (E) 2../4../6../10../16..	2504386	A	PG14	172,-
Antenne tri-bande réseau GSM avec câble de 15 m		-	2533864	A	PG14	617,-
Antenne tri-bande réseau GSM avec câble de 10 m	Antenne omnidirectionnelle avec bride d'assemblage et prise FME	-	2533863	A	PG14	560,-
Antenne bi-bande réseau GSM avec câble de 3 m	Antenne omnidirectionnelle avec prise FME pour montage en armoire de commande.	-	2533862	A	PG14	207,-

Système Wilo-CC/CCe – Accessoires nécessaires				
Types	Description	N° d'art.		
Déclencheur à thermistance	Déclencheur pour montage en armoire de toutes les pompes des gammes IPL/DPL, IL/DL, IPH-O/W, IPS, IP-Z, BAC, BL, Helix et MVI équipées de capteurs thermiques.	509275993	A	610,-
Module de base pour la GTB	Module accouplable dans un corps en plastique avec DEL d'indication d'état des entrées, fixation sur rail DIN de 35 mm	2533800	A	959,-
Câble de racc. des modules de signal.	Câble de raccordement pour la connexion de jusqu'à 4 modules de signalisation avec le module de base GTB. Le nombre de câbles de raccordement requis pour les modules de signalisation de chaque coffret de commande CC est toujours 1.	2533890	A	237,-
Module de signalisation des pompes 3-6	Module relais avec LED d'état de fonctionnement, fixation sur rail DIN 35 mm	2533836	A	505,-
Module de communication CC	Cartouche enfichable pour le montage dans le processeur en vue de la connexion du coffret de commande CC au système de communication (GSM, Modbus, Webserver, LON, etc.), en l'absence d'un convertisseur de fréquence installé.	2533850	A	286,-
Module GPRS	Corps en matériau isolant pour montage dans une armoire de commande, fixation sur rail DIN de 35 mm. Les cartes SIM ne sont pas comprises dans le contenu de la livraison, le client doit en faire l'acquisition !	2533860	A	1.569,-
Module GSM	Corps en matériau isolant pour le montage en armoire de commande, fixation au moyen du kit d'accessoires fourni (plaque d'adaptation). Les cartes SIM ne sont pas comprises dans le contenu de la livraison, le client doit en faire l'acquisition !	2533861	A	1.240,-
Antenne tri-bande réseau GSM avec câble de 15 m	Antenne omnidirectionnelle avec bride d'assemblage et prise FME	2533864	A	617,-
Module de communication WebServer	Module supplémentaire pour la connexion Internet.	2533865	A	1.511,-
Module de communication Profibus DP	Module supplémentaire pour l'équipement de la gamme des coffrets de commande du système Wilo-CC en vue de la communication dans les réseaux Profibus DP (esclave).	2533866	A	1.271,-
Module de communication CANopen	Module supplémentaire pour l'équipement de la gamme des coffrets de commande du système Wilo-CC en vue de la communication dans les réseaux CanOpen (esclave).	2533867	A	2.033,-
Module de communication LON	Module supplémentaire pour l'équipement de la gamme des coffrets de commande du système Wilo-CC en vue de la communication dans les réseaux LON.	2533868	A	3.613,-
Module de communication Modbus RTU	Module supplémentaire pour l'équipement de la gamme des coffrets de commande du système Wilo-CC en vue de la communication dans les réseaux Modbus RTU.	2533869	A	833,-
Antenne tri-bande réseau GSM avec câble de 10 m	Antenne omnidirectionnelle avec bride d'assemblage et prise FME	2533863	A	560,-
Antenne bi-bande réseau GSM avec câble de 3 m	Antenne omnidirectionnelle avec prise FME pour montage en armoire de commande.	2533862	A	207,-

Groupe de prix : PG14

Système Wilo-SC – Accessoires nécessaires				
Types	Description	N° d'art.		EUR
BACnet (SC)	Pour la connexion des séries Wilo-Control SC aux réseaux BACnet MSTP.	2538242	A	694,-
Module de communication LON (SC)	Pour la connexion des séries Wilo-Control SC aux réseaux Modbus LON.	2538243	A	716,-

Wilo-SiFire – Accessoires						
Types	Description	N° d'art.	Groupe de prix		EUR	
Clapet d'arrêt DN 65, PN 10	Clapet d'arrêt pour côté aspiration et refoulement	4177454	A	PG14	170,-	
Clapet d'arrêt DN 65, PN 10		4177463	A	PG14	650,-	
Clapet d'arrêt DN 80, PN 10		4177455	A	PG14	190,-	
Clapet d'arrêt DN 80, PN 10		4177464	A	PG14	676,-	
Clapet d'arrêt DN 100, PN 10		4177456	A	PG14	260,-	
Clapet d'arrêt DN 100, PN 10		4177465	A	PG14	749,-	
Clapet d'arrêt DN 125, PN 10		4177457	A	PG14	320,-	
Clapet d'arrêt DN 125, PN 10		4177466	A	PG14	999,-	
Clapet d'arrêt DN 150, PN 10		4177458	A	PG14	382,-	
Clapet d'arrêt DN 150, PN 10		4177467	A	PG14	1.039,-	
Clapet d'arrêt DN 200, PN 10		4177459	A	PG14	937,-	
Clapet d'arrêt DN 200, PN 10		4177468	A	PG14	1.604,-	
Clapet d'arrêt DN 250, PN 10		4177460	A	PG14	1.372,-	
Clapet d'arrêt DN 250, PN 10		4177469	A	PG14	2.082,-	
Clapet d'arrêt DN 300, PN 10		4177470	A	PG14	2.534,-	
Clapet d'arrêt DN 300, PN 10		4177461	A	PG14	1.825,-	
Clapet d'arrêt DN 350, PN 10		4177471	A	PG14	3.649,-	
Clapet d'arrêt DN 350, PN 10		4177462	A	PG14	2.135,-	
Coffret de commande d'alarme type A et B		Déclenchement d'alarme en cas de détérioration de l'installation et d'extinction d'incendie	4177484	A	PG14	☎

☎ = contacter Wilo

Sous réserve de modifications techniques. Tous les prix s'entendent Hors Taxes, applicables au 1er juin 2022.

Wilo-SiFire – Accessoires					
Types	Description	N° d'art.	Groupe de prix		
					EUR
Compensateur en caoutchouc DN 65	Amortissement des vibrations sur la tuyauterie sur place	4015745	A	PG14	251,-
Compensateur en caoutchouc DN 80		4015461	A	PG14	259,-
Compensateur en caoutchouc DN 100		4015746	A	PG14	286,-
Compensateur en caoutchouc DN 125		4015747	A	PG14	384,-
Compensateur en caoutchouc DN 250		4177482	A	PG14	880,-
Compensateur en caoutchouc DN 300		4177483	A	PG14	1.121,-
Contrôle de pompe diesel 4,25 – 26,5 kW		Contrôle et certification de la pompe diesel	4177485	A	PG14
Contrôle de pompe diesel 31,5 – 47,7 kW	4177486		A	PG14	776,-
Contrôle de pompe diesel 66 – 109 kW	4177487		A	PG14	990,-
Contrôle de pompe diesel 130 – 177 kW	4177488		A	PG14	1.421,-
Contrôle de pompe diesel 200 – 222 kW	4177489		A	PG14	1.786,-
Contrôleur d'acidité de batterie	Contrôle de la batterie de la pompe diesel		4177491	A	PG14
Débitmètre DN 40	Sert à contrôler le débit.	4177472	A	PG14	776,-
Débitmètre DN 50		4177473	A	PG14	796,-
Débitmètre DN 65		4177474	A	PG14	832,-
Débitmètre DN 80		4177475	A	PG14	880,-
Débitmètre DN 100		4177476	A	PG14	894,-
Débitmètre DN 125		4177477	A	PG14	1.033,-
Débitmètre DN 150		4177478	A	PG14	1.134,-
Débitmètre DN 200		4177479	A	PG14	1.210,-

 = contacter Wilo

Sous réserve de modifications techniques. Tous les prix s'entendent Hors Taxes, applicables au 1er juin 2022.

Wilo-SiFire – Accessoires					
Types	Description	N° d'art.	Groupe de prix		
					EUR
Raccord à brides cône excentrique DN 50x65		4177430	A	PG14	305,-
Raccord à brides cône excentrique DN 50x80		4177431	A	PG14	504,-
Raccord à brides cône excentrique DN 50x100		4177432	A	PG14	514,-
Raccord à brides cône excentrique DN 65x80		4177433	A	PG14	322,-
Raccord à brides cône excentrique DN 65x100		4177434	A	PG14	523,-
Raccord à brides cône excentrique DN 65x125		4177435	A	PG14	604,-
Raccord à brides cône excentrique DN 65x150		4177436	A	PG14	662,-
Raccord à brides cône excentrique DN 80x100		4177437	A	PG14	352,-
Raccord à brides cône excentrique DN 80x125		4177438	A	PG14	640,-
Raccord à brides cône excentrique DN 80x150		4177439	A	PG14	671,-
Raccord à brides cône excentrique DN 80x200	Pièce de réduction de bride sur le côté aspiration de la pompe, pour réception du clapet d'arrêt	4177440	A	PG14	861,-
Raccord à brides cône excentrique DN 100x125		4177441	A	PG14	551,-
Raccord à brides cône excentrique DN 100x150		4177442	A	PG14	707,-
Raccord à brides cône excentrique DN 100x200		4177443	A	PG14	895,-
Raccord à brides cône excentrique DN 100x250		4177444	A	PG14	1.030,-
Raccord à brides cône excentrique DN 125x150		4177445	A	PG14	624,-
Raccord à brides cône excentrique DN 125x200		4177446	A	PG14	848,-
Raccord à brides cône excentrique DN 125x250		4177447	A	PG14	1.043,-
Raccord à brides cône excentrique DN 150x200		4177448	A	PG14	799,-
Raccord à brides cône excentrique DN 150x250		4177449	A	PG14	949,-

 = contacter Wilo

Sous réserve de modifications techniques. Tous les prix s'entendent Hors Taxes, applicables au 1er juin 2022.

Wilo-SiFire – Accessoires					
Types	Description	N° d'art.	Groupe de prix		
					EUR
Raccord à brides cône excentrique DN 150x300	Pièce de réduction de bride sur le côté aspiration de la pompe, pour réception du clapet d'arrêt	4177450	A	PG14	999,-
Raccord à brides cône excentrique DN 150x350		4177451	A	PG14	1.184,-
Raccord à brides cône excentrique DN 200x300		4177452	A	PG14	1.237,-
Raccord à brides cône excentrique DN 200x350		4177453	A	PG14	1.344,-
Réservoir d'alimentation 500 l	Réservoir d'alimentation (500 l), avec vanne à flotteur et interrupteur à pression pour alarme en cas de manque d'eau	4177480	A	PG14	1.093,-
Silencieux pour moteur diesel 31,5/47,7kW	Silencieux (30dBA) pour amortir le bruit du moteur diesel	4177502	A	PG14	466,-
Silencieux pour moteur diesel 66kW		4177503	A	PG14	830,-
Silencieux pour moteur diesel 100/109kW		4177504	A	PG14	1.160,-
Silencieux pour moteur diesel 145kW		4177505	A	PG14	1.431,-
Silencieux pour moteur diesel 197/222kW		4177506	A	PG14	2.109,-
Silencieux pour moteur diesel 246kW		4177507	A	PG14	2.442,-
Échangeur thermique hydraul. 31,5-47,7kW		Echangeur de chaleur pour refroidir le moteur diesel	4177512	A	PG14
Échangeur thermique hydraul. 66-109kW	4177511		A	PG14	4.362,-
Échangeur thermique hydraul. >109kW	4177510		A	PG14	4.000,-

 = contacter Wilo

Sous réserve de modifications techniques. Tous les prix s'entendent Hors Taxes, applicables au 1er juin 2022.

Pompe de forage pour captage d'eau brute

Les bâtiments qui ne sont pas reliés au réseau public de distribution d'eau peuvent être facilement alimentés en eau brute. Les puissantes pompes immergées Wilo prélèvent l'eau brute dans les couches profondes.



Wilo-Sub TWU 4-QC

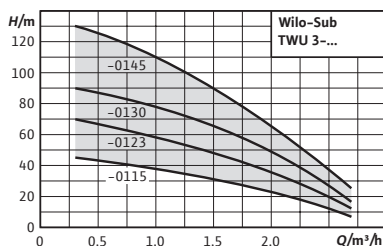
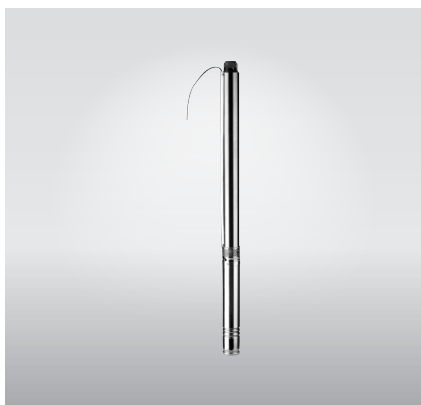

Accessoires
Accessoires

Page
786



Wilo-Sub TWU 3

Conception

Pompe immergée multicellulaire 3", construction à coque, pour le montage vertical ou horizontal

Utilisation

- pour la distribution d'eau privée (hors réseau d'eau potable) à partir de forages, de puits et de citernes
- pour la distribution d'eau privée, l'arrosage et l'irrigation
- Pour le pompage de l'eau sans fibres ni matières abrasives

Contenu de la livraison

- Hydraulique + moteur entièrement monté
- Câble de raccordement de 1,8 m avec homologation pour l'eau potable (section : 4x1,5 mm²)
- Version monophasée comprenant un coffret de commande avec un condensateur, une protection thermique du moteur et un interrupteur de marche/arrêt.

Vos avantages

- Pièces en contact avec le fluide résistantes à la corrosion
- Clapet anti-retour intégré
- Moteur facile d'entretien, à rebobinable

- Notice de montage et de mise en service

Avis

Coûts de mise en service et contrôle de fonctionnement sur demande.

Caractéristiques techniques (gamme)

Domaine d'application admissible

Température du fluide T	3...35 °C
Profondeur d'immersion max.	60 m
Vitesse d'écoulement min. au niveau du moteur m/s	0.08 m/s

Moteur/Électronique

Classe de protection	IP58
Classe d'isolation	F

Matériaux

Corps de pompe	acier inoxydable
Roue	PC
Corps du moteur	acier inoxydable

☎ = contacter Wilo

Sous réserve de modifications techniques. Tous les prix s'entendent Hors Taxes, applicables au 1er juin 2022.

Groupe de prix : PG5

Informations de commande								
Types	Diamètre moteur	Puissance nominale du moteur	Raccordement	N° d'art. 1~230 V, 50 Hz		N° d'art. 3~400 V, 50 Hz		
	DM in	P_2 kW					EUR	EUR
Sub TWU 3-0115 (1~230 V, 50 Hz)	3	0,37	Rp 1	4090889	A		1.516,-	4090892 1.342,-
Sub TWU 3-0123 (1~230 V, 50 Hz)	3	0,55	Rp 1	4090890	A		1.564,-	4090893 1.404,-
Sub TWU 3-0130 (1~230 V, 50 Hz)	3	0,75	Rp 1	4090891	A		1.599,-	4090894 1.441,-
Sub TWU 3-0145 (3~400 V, 50 Hz)	3	1,1	Rp 1	-	-		-	4090895 1.785,-

Courbe caractéristique de la pompe

Sub TWU 3

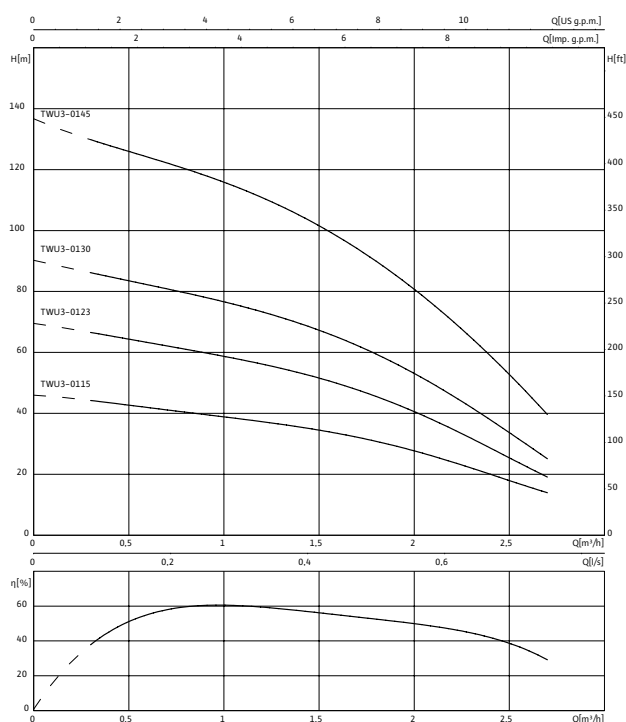

☎ = contacter Wilo

Sous réserve de modifications techniques. Tous les prix s'entendent Hors Taxes, applicables au 1er juin 2022.

Plan d'encombrement (variable)

Wilo-Sub TWU 3

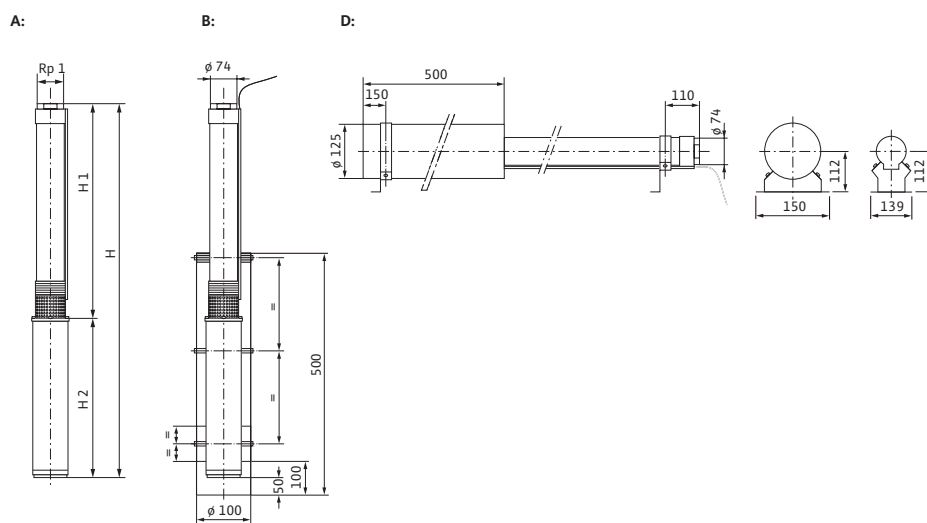

Caractéristiques techniques

Types	Puissance nominale du moteur P_2 kW	Courant nominal I_N A	Dimensions		Poids net approx. m kg
			H	$H1$ mm	
Sub TWU 3-0115 (1~230 V, 50 Hz)	0,37	3,75	957	580	9
Sub TWU 3-0115 (3~400 V, 50 Hz)	0,37	2,4	957	580	9
Sub TWU 3-0123 (1~230 V, 50 Hz)	0,55	4,5	1177	780	11
Sub TWU 3-0123 (3~400 V, 50 Hz)	0,55	2,5	1157	780	10
Sub TWU 3-0130 (1~230 V, 50 Hz)	0,75	5,85	1416	1000	12
Sub TWU 3-0130 (3~400 V, 50 Hz)	0,75	2,9	1397	1000	12
Sub TWU 3-0145 (3~400 V, 50 Hz)	1,1	3,6	1796	1380	14

☎ = contacter Wilo

Sous réserve de modifications techniques. Tous les prix s'entendent Hors Taxes, applicables au 1er juin 2022.

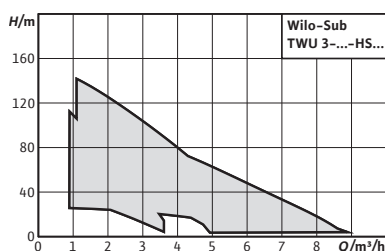

Accessoires
Accessoires

Page
786

Wilo-Sub TWU 3 HS



Conception

Pompe immergée multicellulaire 3" à fréquence variable, construction à coque, pour le montage vertical ou horizontal

Utilisation

- pour la distribution d'eau (hors réseau d'eau potable) à partir de forages, de puits et de citernes
- pour la distribution d'eau privée, l'arrosage et l'irrigation
- pour le pompage de l'eau sans fibres ni matières abrasives

Contenu de la livraison

- Hydraulique + moteur entièrement montés
- Convertisseur de fréquence
- Câble de raccordement de 1,75 m avec homologation pour l'eau potable (section : 4x1,5 mm²)
- Notice de montage et de mise en service

Options

- Longueurs des câbles spéciaux sur demande

Caractéristiques techniques (gamme)

Domaine d'application admissible

Température du fluide T	3...35 °C
Profondeur d'immersion max.	150 m
Vitesse d'écoulement min. au niveau du moteur m/s	0.08 m/s

Moteur/Électronique

Classe de protection	IP58
Classe d'isolation	F

Vos avantages

- Pression constante, réglable grâce à un convertisseur de fréquence externe à commande intégrée (TWU 3 HS-ECP)
- Installation aisée, sans capteurs complémentaires à installer par le client pour réguler la pression (TWU 3 HS-ECP)
- Haut débit grâce au convertisseur de fréquence intégré avec régime du moteur fixe de 8 400 tr/min (TWU 3 HS-I)
- Diminution des frais de forage d'un puits ainsi que des frais d'installation grâce à son diamètre et son volume de montage réduits
- Vastes fonctions de surveillance et de protection pour une parfaite sécurité de fonctionnement

Avis

Coûts de mise en service et contrôle de fonctionnement sur demande.

Caractéristiques techniques (gamme)

Matériaux

Corps de pompe	acier inoxydable
Roue	PC
Corps du moteur	acier inoxydable

Informations de commande						
Types	Diamètre moteur	Puissance nominale du moteur	Raccordement	Alimentation réseau	N° d'art.	EUR
	DM in	P ₂ kW				
Sub TWU 3.02-02-HS-I	3	0,6	Rp 1	1~230 V, 50/60 Hz	6064276	1.633,-
Sub TWU 3.02-04-HS-I	3	0,9	Rp 1	1~230 V, 50/60 Hz	6064277	1.805,-
Sub TWU 3.02-05-HS-I	3	0,9	Rp 1	1~230 V, 50/60 Hz	6064278	1.898,-
Sub TWU 3.02-06-HS-I	3	1,5	Rp 1	1~230 V, 50/60 Hz	6064279	2.336,-
Sub TWU 3.03-02-HS-I	3	0,6	Rp 1	1~230 V, 50/60 Hz	6064280	1.633,-
Sub TWU 3.03-03-HS-I	3	0,9	Rp 1	1~230 V, 50/60 Hz	6064281	1.712,-
Sub TWU 3.03-04-HS-I	3	1,5	Rp 1	1~230 V, 50/60 Hz	6064282	1.848,-
Sub TWU 3.05-01-HS-I	3	0,6	Rp 1	1~230 V, 50/60 Hz	6064283	1.633,-
Sub TWU 3.05-03-HS-I	3	0,9	Rp 1	1~230 V, 50/60 Hz	6064284	1.712,-
Sub TWU 3.05-04-HS-I	3	1,5	Rp 1	1~230 V, 50/60 Hz	6064285	1.848,-
Sub TWU 3.02-04-HS-ECP-B	3	0,6	Rp 1	1~230 V, 50/60 Hz	6079396	1.966,-
Sub TWU 3.02-06-HS-ECP-B	3	0,9	Rp 1	1~230 V, 50/60 Hz	6079397	2.030,-
Sub TWU 3.02-09-HS-ECP-B	3	1,5	Rp 1	1~230 V, 50/60 Hz	6079398	2.209,-
Sub TWU 3.03-03-HS-ECP-B	3	0,6	Rp 1	1~230 V, 50/60 Hz	6079399	1.885,-
Sub TWU 3.03-05-HS-ECP-B	3	0,9	Rp 1	1~230 V, 50/60 Hz	6079400	2.064,-
Sub TWU 3.03-08-HS-ECP-B	3	1,5	Rp 1	1~230 V, 50/60 Hz	6079401	2.217,-
Sub TWU 3.05-04-HS-ECP-B	3	0,9	Rp 1¼	1~230 V, 50/60 Hz	6079402	2.050,-
Sub TWU 3.05-07-HS-ECP-B	3	1,5	Rp 1¼	1~230 V, 50/60 Hz	6079403	2.155,-

Courbe caractéristique de la pompe

Sub TWU 3 HS

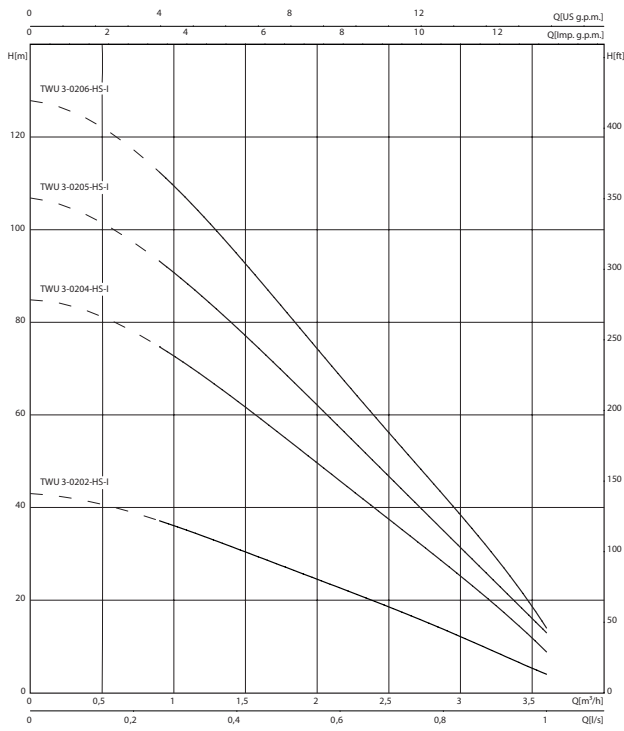

Courbe caractéristique de la pompe

Sub TWU 3 HS

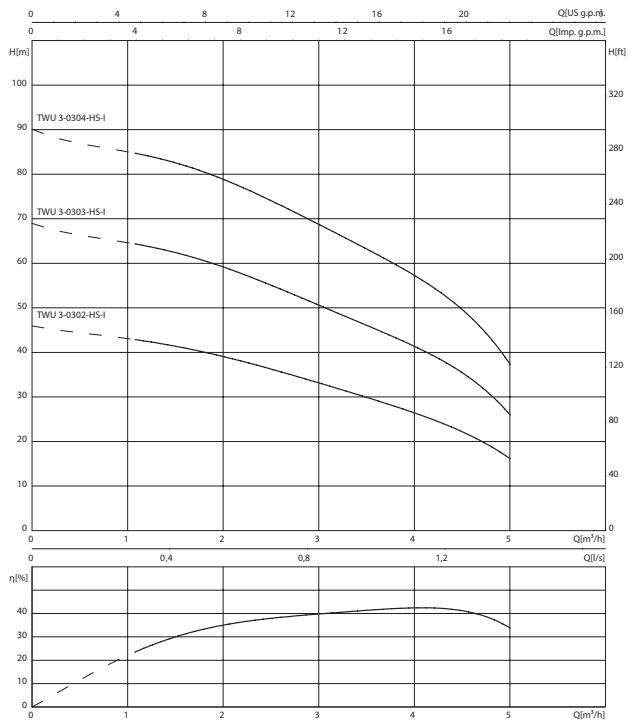

Courbe caractéristique de la pompe

Sub TWU 3 HS

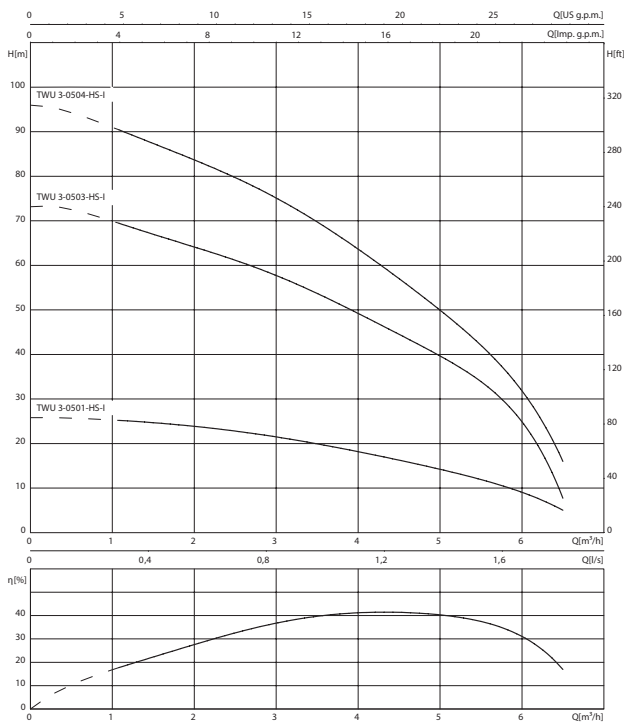

Courbe caractéristique de la pompe

Sub TWU 3 HS

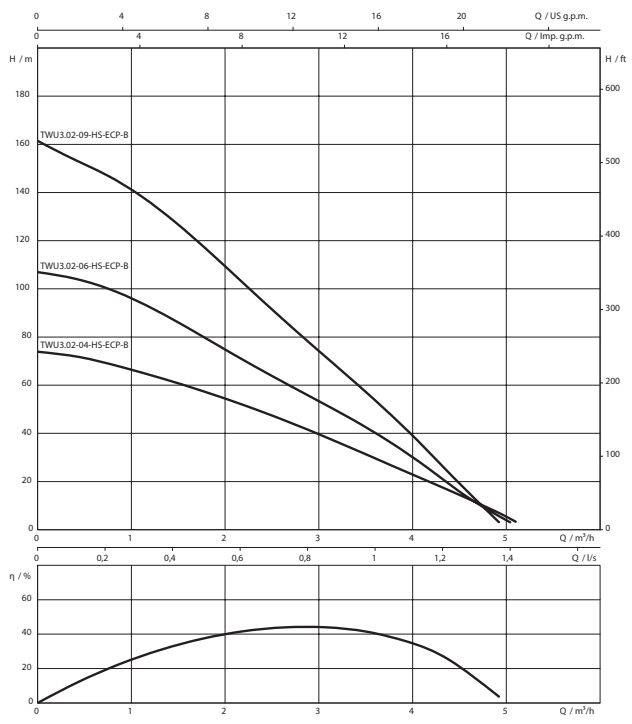

☎ = contacter Wilo

Sous réserve de modifications techniques. Tous les prix s'entendent Hors Taxes, applicables au 1er juin 2022.

Courbe caractéristique de la pompe

Sub TWU 3 HS

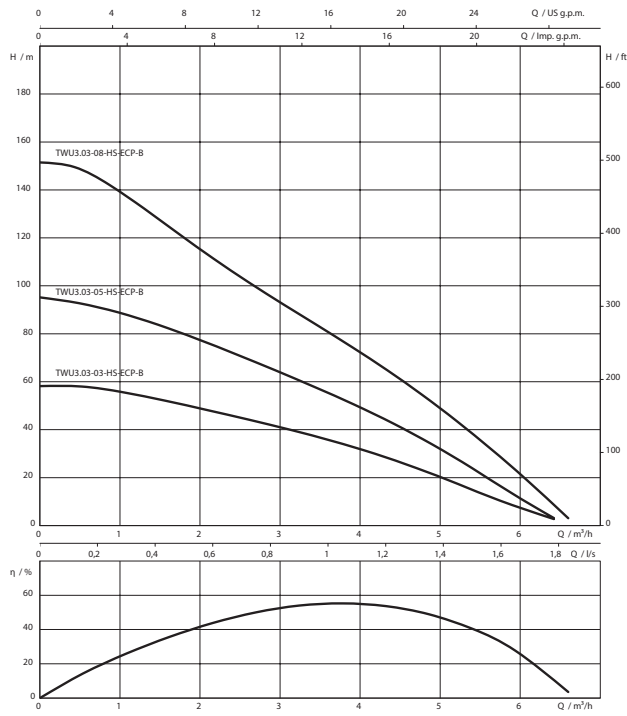

Courbe caractéristique de la pompe

Sub TWU 3 HS

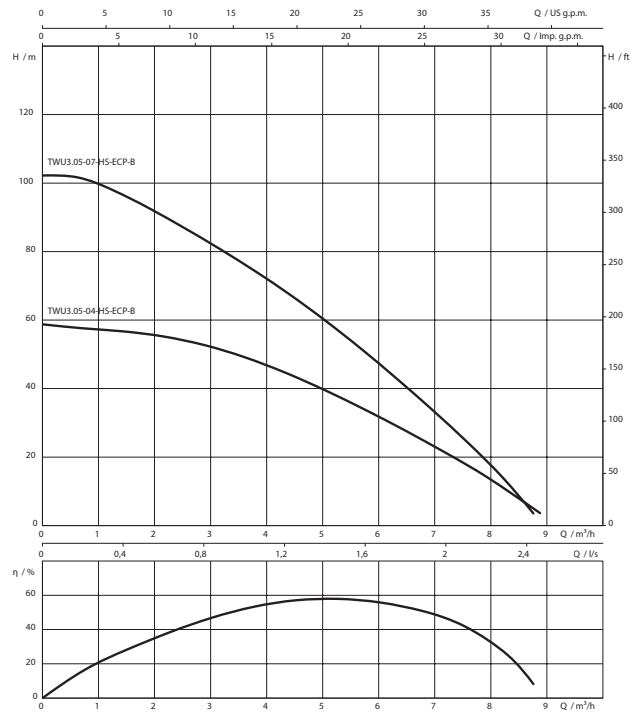

Plan d'encombrement

Sub TWU 3-HS

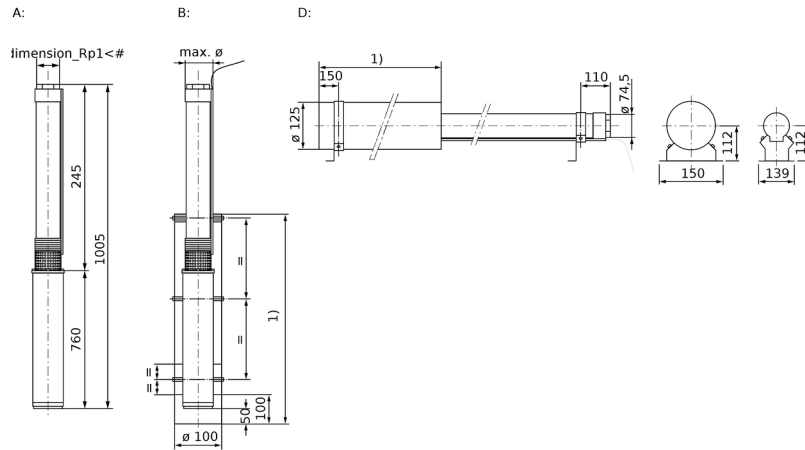

☎ = contacter Wilo
Sous réserve de modifications techniques. Tous les prix s'entendent Hors Taxes, applicables au 1er juin 2022.

Plan d'encombrement

Sub TWU 3-HS

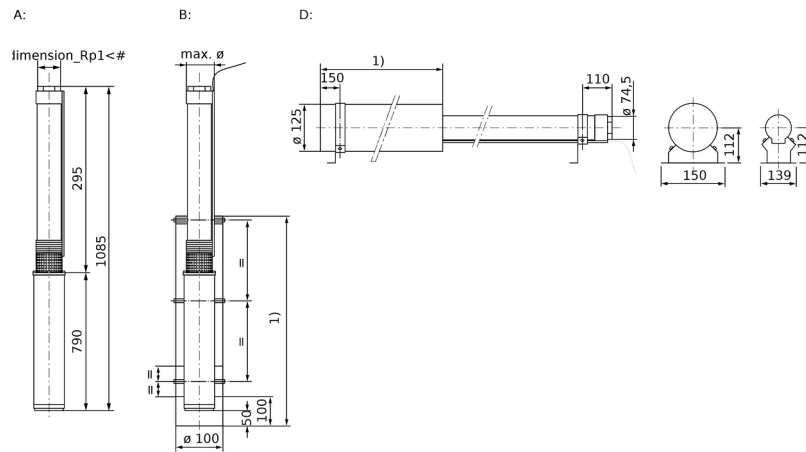

Plan d'encombrement

Sub TWU 3-HS

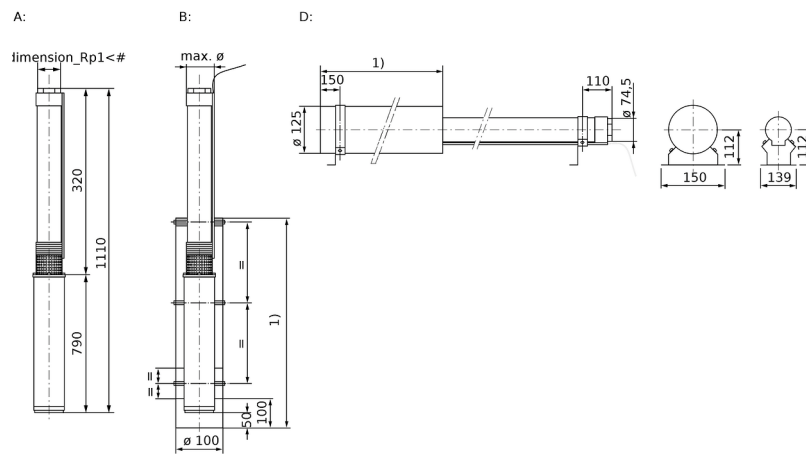

Plan d'encombrement

Sub TWU 3-HS

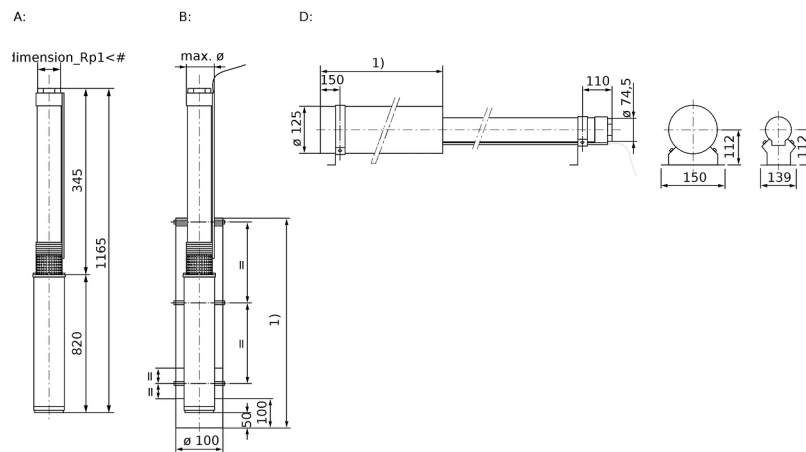

☎ = contacter Wilo

Sous réserve de modifications techniques. Tous les prix s'entendent Hors Taxes, applicables au 1er juin 2022.

Plan d'encombrement

Sub TWU 3-HS

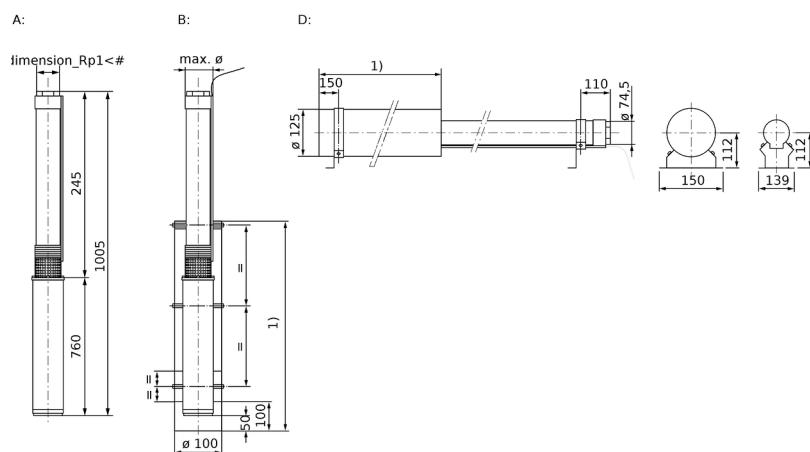

Plan d'encombrement

Sub TWU 3-HS

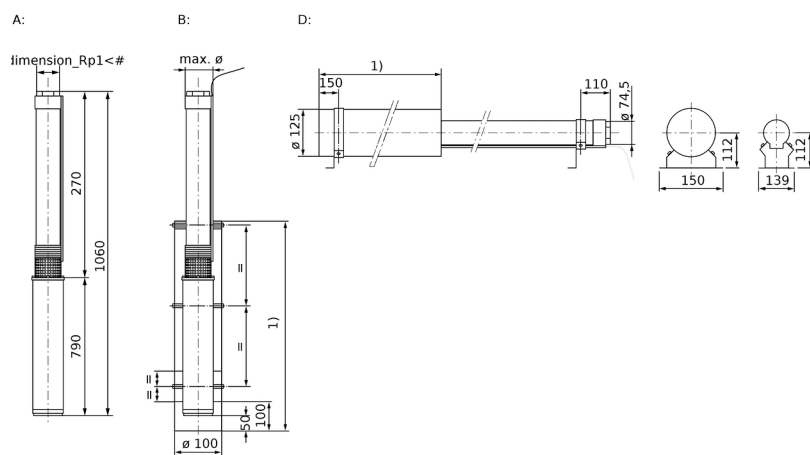

Plan d'encombrement

Sub TWU 3-HS

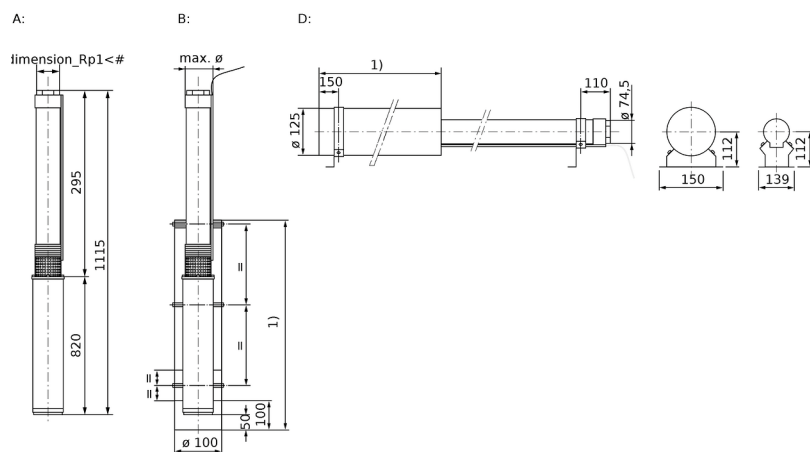

Plan d'encombrement

Sub TWU 3-HS

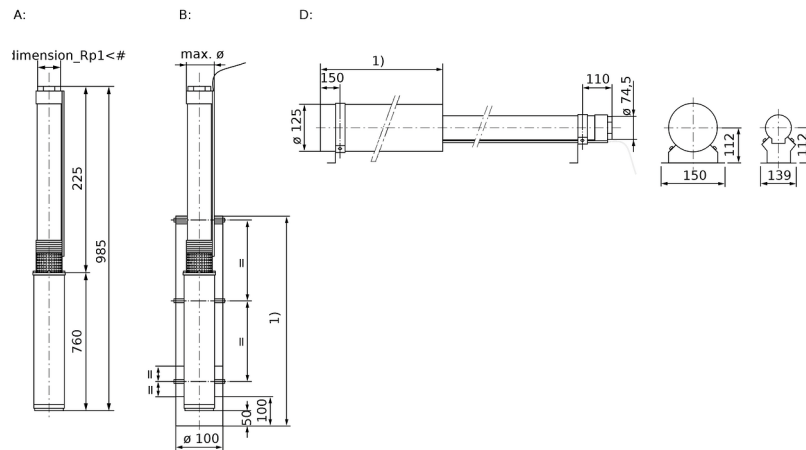

Plan d'encombrement

Sub TWU 3-HS

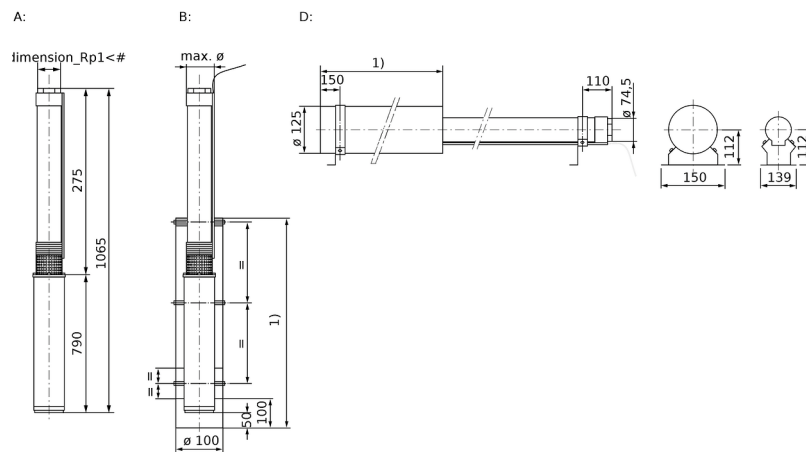

Plan d'encombrement

Sub TWU 3-HS

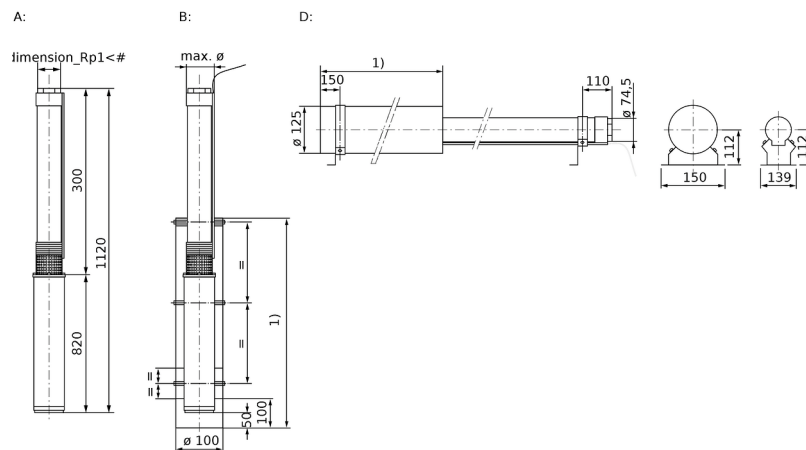

☎ = contacter Wilo

Sous réserve de modifications techniques. Tous les prix s'entendent Hors Taxes, applicables au 1er juin 2022.

Plan d'encombrement

Sub TWU 3-HS

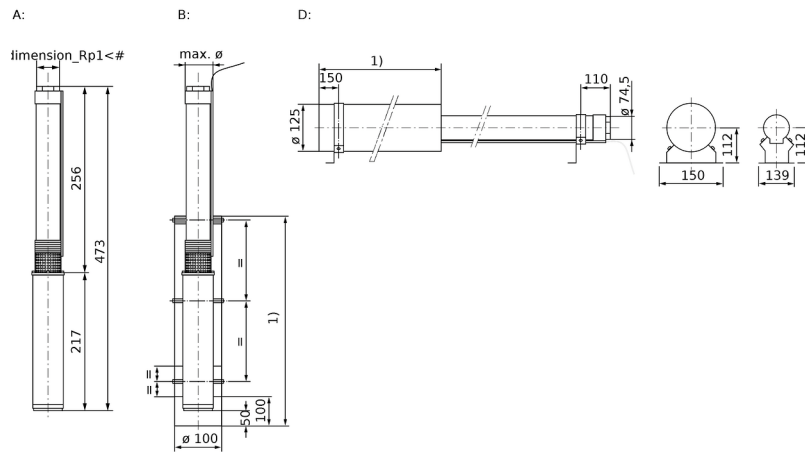

Plan d'encombrement

Sub TWU 3-HS

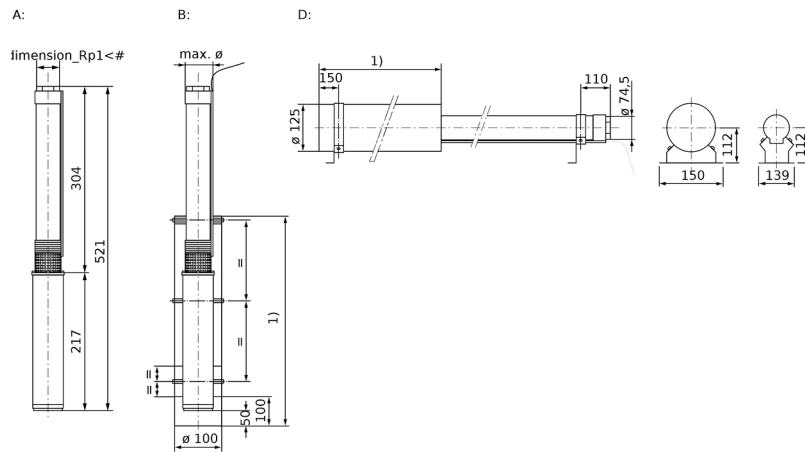

Plan d'encombrement

Sub TWU 3-HS

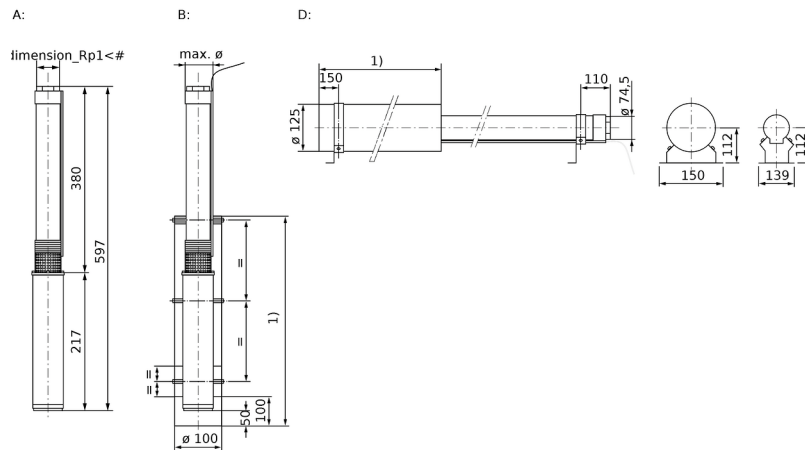

☎ = contacter Wilo

Sous réserve de modifications techniques. Tous les prix s'entendent Hors Taxes, applicables au 1er juin 2022.

Plan d'encombrement

Sub TWU 3-HS

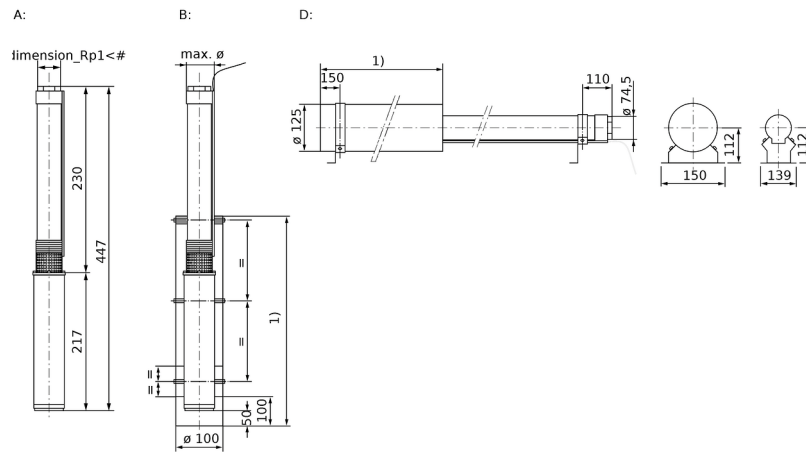

Plan d'encombrement

Sub TWU 3-HS

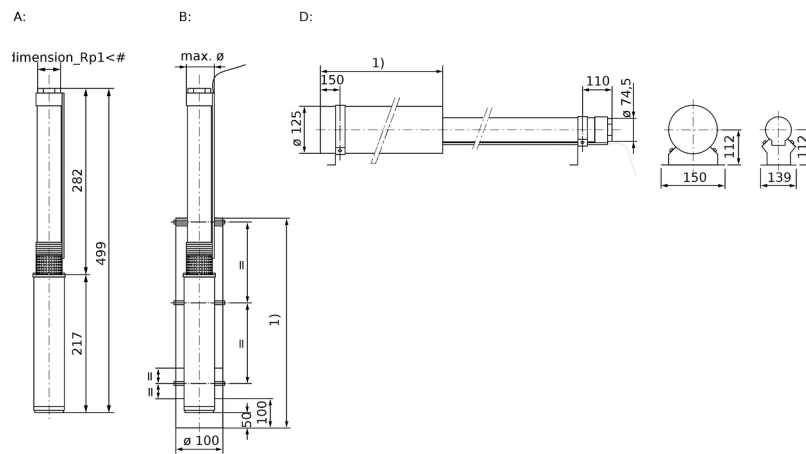

Plan d'encombrement

Sub TWU 3-HS

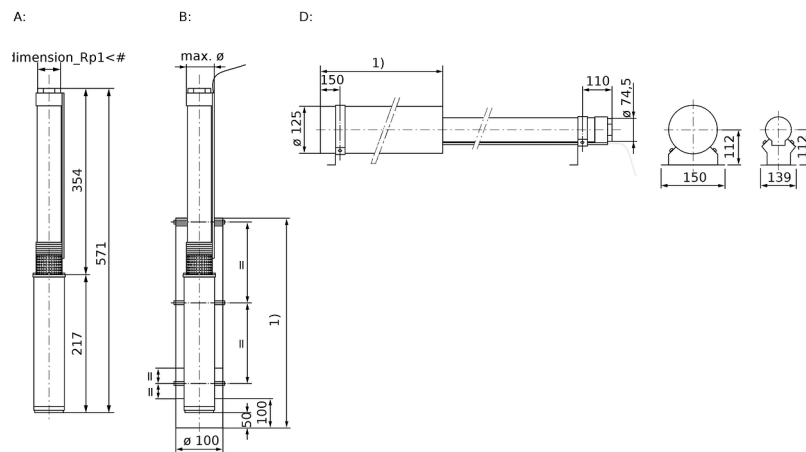

☎ = contacter Wilo

Sous réserve de modifications techniques. Tous les prix s'entendent Hors Taxes, applicables au 1er juin 2022.

Plan d'encombrement

Sub TWU 3-HS

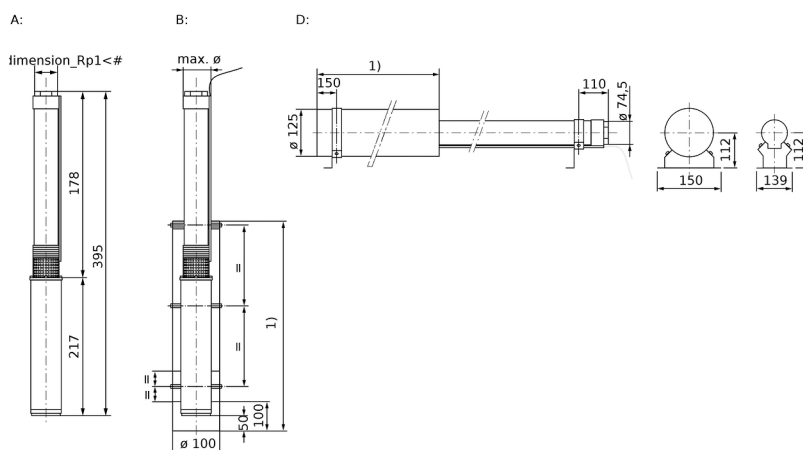

Plan d'encombrement

Sub TWU 3-HS

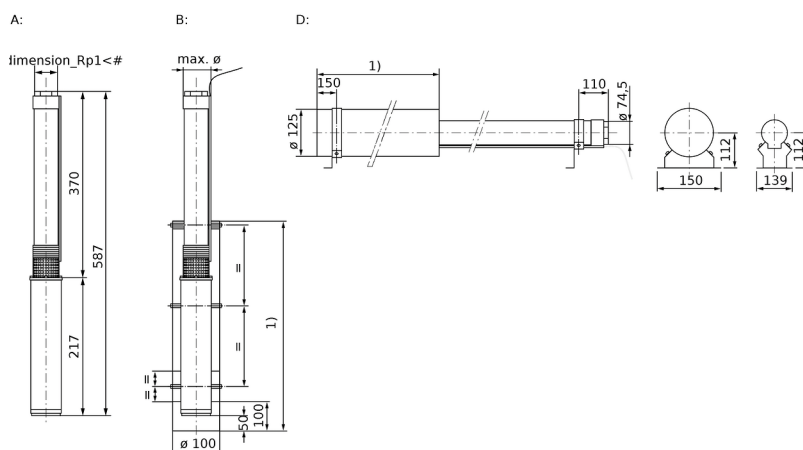

Caractéristiques techniques

Types	Alimentation réseau	Puissance nominale du moteur	Courant nominal	Dimensions			Poids net approx.
				P_2 kW	I_N A	H	
Sub TWU 3.02-02-HS-I	1~230 V, 50/60 Hz	0,6	9	1005	245	760	9
Sub TWU 3.02-04-HS-ECP-B	1~230 V, 50/60 Hz	0,6	8,3	473	256	217	4
Sub TWU 3.02-04-HS-I	1~230 V, 50/60 Hz	0,9	12	1085	295	790	10
Sub TWU 3.02-05-HS-I	1~230 V, 50/60 Hz	0,9	12	1110	320	790	10
Sub TWU 3.02-06-HS-ECP-B	1~230 V, 50/60 Hz	0,9	10,4	521	304	217	5
Sub TWU 3.02-06-HS-I	1~230 V, 50/60 Hz	1,5	12,5	1165	345	820	12
Sub TWU 3.02-09-HS-ECP-B	1~230 V, 50/60 Hz	1,5	14,5	597	380	217	6
Sub TWU 3.03-02-HS-I	1~230 V, 50/60 Hz	0,6	9	1005	245	760	9
Sub TWU 3.03-03-HS-ECP-B	1~230 V, 50/60 Hz	0,6	8,3	447	230	217	4
Sub TWU 3.03-03-HS-I	1~230 V, 50/60 Hz	0,9	12	1060	270	790	10

☎ = contacter Wilo

Sous réserve de modifications techniques. Tous les prix s'entendent Hors Taxes, applicables au 1er juin 2022.

Caractéristiques techniques							
Types	Alimentation réseau	Puissance nominale du moteur	Courant nominal	Dimensions			Poids net approx.
				P_2 kW	I_N A	H	
Sub TWU 3.03-04-HS-I	1~230 V, 50/60 Hz	1,5	12,5	1115	295	820	11
Sub TWU 3.03-05-HS-ECP-B	1~230 V, 50/60 Hz	0,9	10,4	499	282	217	5
Sub TWU 3.03-08-HS-ECP-B	1~230 V, 50/60 Hz	1,5	14,5	571	354	217	5
Sub TWU 3.05-01-HS-I	1~230 V, 50/60 Hz	0,6	9	985	225	760	8
Sub TWU 3.05-03-HS-I	1~230 V, 50/60 Hz	0,9	12	1065	275	790	10
Sub TWU 3.05-04-HS-ECP-B	1~230 V, 50/60 Hz	0,9	10,4	395	178	217	5
Sub TWU 3.05-04-HS-I	1~230 V, 50/60 Hz	1,5	12,5	1120	300	820	11
Sub TWU 3.05-07-HS-ECP-B	1~230 V, 50/60 Hz	1,5	14,5	587	370	217	5

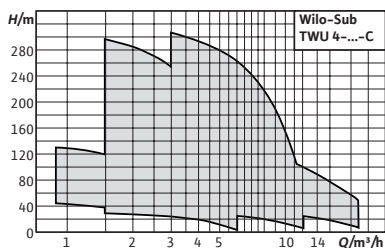

Wilo-Sub TWU 4

Conception

Pompe immergée multicellulaire 4", construction à coque, pour le montage vertical et horizontal

Utilisation

- Pour la distribution d'eau (hors réseau d'eau potable) à partir de forages et de citernes
- Pour la distribution d'eau, l'arrosage et l'irrigation
- Surpression
- Abaissement du niveau de l'eau
- Pour le pompage de l'eau sans fibres ni matières abrasives

Contenu de la livraison

- Hydraulique + moteur entièrement montés
- Câble de raccordement de 1,5/1,75/2,5/4,0 m (section : 4x1,5 mm²)
- Version monophasée comprenant un coffret de commande avec un condensateur, une protection thermique du moteur et un interrupteur de marche/arrêt
- Notice de montage et de mise en service
-

Vos avantages

- Pièces en contact avec le fluide résistantes à la corrosion
- Clapet anti-retour intégré
- Résistance à l'usure grâce aux roues flottantes
- Moteur facile d'entretien

Avis

Attention : Toutes les pompes avec moteurs à démarrage direct.

Pompes à moteur immergé dans d'autres exécutions **sur demande.**

Coûts de mise en service et contrôle de fonctionnement sur demande.

Caractéristiques techniques (gamme)

Domaine d'application admissible

Température du fluide T	3...30 °C
Profondeur d'immersion max.	200 m
Vitesse d'écoulement min. au niveau du moteur m/s	0.08 m/s

Moteur/Électronique

Classe de protection	IP68
Classe d'isolation	B

Caractéristiques techniques (gamme)

Matériaux

Corps de pompe	acier inoxydable
Roue	PPE
Corps du moteur	acier inoxydable

Groupe de prix : PG5

Informations de commande								
Sub TWU 4	Dia- mètre moteur	Puissance nominale du moteur	Raccorde- ment	Indice de rendement minimal (MEI)	N° d'art.	EUR	Réf. pour le refroidis- sement des tubes de protection (vertical)	Réf. pour le refroidis- sement des tubes de protection (horizontal)
	DM in	P ₂ kW						
Sub TWU 4.02-07-C (1~230 V, 50 Hz)	4	0,37	Rp 1¼	0,7	6046661	1.098,-	4064430	6037935
Sub TWU 4.02-07-C (3~400 V, 50 Hz)	4	0,37	Rp 1¼	0,7	6046688	1.001,-	4064430	6037935
Sub TWU 4.02-10-C (3~400 V, 50 Hz)	4	0,55	Rp 1¼	0,7	6046687	1.065,-	4064430	6037935
Sub TWU 4.02-10-C (1~230 V, 50 Hz)	4	0,55	Rp 1¼	0,7	6046690	1.166,-	4064430	6037935
Sub TWU 4.02-14-C (3~400 V, 50 Hz)	4	0,75	Rp 1¼	0,7	6046686	1.144,-	4064430	6037935
Sub TWU 4.02-14-C (1~230 V, 50 Hz)	4	0,75	Rp 1¼	0,7	6046689	1.243,-	4064430	6037935
Sub TWU 4.02-20-C (1~230 V, 50 Hz)	4	1,1	Rp 1¼	0,7	6049336	1.544,-	4064430	6037935
Sub TWU 4.02-20-C (3~400 V, 50 Hz)	4	1,1	Rp 1¼	0,7	6049347	1.435,-	4064430	6037935
Sub TWU 4.04-05-C (3~400 V, 50 Hz)	4	0,37	Rp 1¼	0,7	6049348	980,-	4064430	6037935
Sub TWU 4.04-05-C (1~230 V, 50 Hz)	4	0,37	Rp 1¼	0,7	6049337	1.079,-	4064430	6037935
Sub TWU 4.04-07-C (1~230 V, 50 Hz)	4	0,55	Rp 1¼	0,7	6049338	1.130,-	4064430	6037935
Sub TWU 4.04-07-C (3~400 V, 50 Hz)	4	0,55	Rp 1¼	0,7	6049349	1.033,-	4064430	6037935
Sub TWU 4.04-09-C (3~400 V, 50 Hz)	4	0,75	Rp 1¼	0,7	6049350	1.101,-	4064430	6037935
Sub TWU 4.04-09-C (1~230 V, 50 Hz)	4	0,75	Rp 1¼	0,7	6049339	1.200,-	4064430	6037935
Sub TWU 4.04-14-C (1~230 V, 50 Hz)	4	1,1	Rp 1¼	0,7	6049340	1.457,-	4064430	6037935
Sub TWU 4.04-14-C (3~400 V, 50 Hz)	4	1,1	Rp 1¼	0,7	6049351	1.348,-	4064430	6037935
Sub TWU 4.04-18-C (3~400 V, 50 Hz)	4	1,5	Rp 1¼	0,7	6049352	1.732,-	4064430	6037935
Sub TWU 4.04-18-C (1~230 V, 50 Hz)	4	1,5	Rp 1¼	0,7	6049341	1.861,-	4064430	6037935
Sub TWU 4.04-27-C (1~230 V, 50 Hz)	4	2,2	Rp 1¼	0,7	6049342	2.269,-	4064430	6037935
Sub TWU 4.04-27-C (3~400 V, 50 Hz)	4	2,2	Rp 1¼	0,7	6049353	2.082,-	4064430	6037935
Sub TWU 4.04-35-C (3~400 V, 50 Hz)	4	3	Rp 1¼	0,7	6049354	2.431,-	4064431	6038901
Sub TWU 4.04-44-C (3~400 V, 50 Hz)	4	4	Rp 1¼	0,7	6049355	2.728,-	4064431	6038901
Sub TWU 4.04-48-C (3~400 V, 50 Hz)	4	4	Rp 1¼	0,7	6049356	3.183,-	4064431	6038901
Sub TWU4.08-05-C (1~230 V, 50 Hz)	4	0,75	Rp 2	0,4	6081619	1.296,-	4064430	6037935
Sub TWU4.08-05-C (3~400 V, 50 Hz)	4	0,75	Rp 2	0,4	6081623	1.133,-	4064430	6037935
Sub TWU4.08-07-C (1~230 V, 50 Hz)	4	1,1	Rp 2	0,4	6081620	1.508,-	4064430	6037935
Sub TWU4.08-07-C (3~400 V, 50 Hz)	4	1,1	Rp 2	0,4	6081624	1.309,-	4064430	6037935
Sub TWU4.08-10-C (1~230 V, 50 Hz)	4	1,5	Rp 2	0,4	6081621	1.785,-	4064430	6037935
Sub TWU4.08-10-C (3~400 V, 50 Hz)	4	1,5	Rp 2	0,4	6081625	1.507,-	4064430	6037935
Sub TWU4.08-15-C (1~230 V, 50 Hz)	4	2,2	Rp 2	0,4	6081622	2.322,-	4064430	6037935
Sub TWU4.08-15-C (3~400 V, 50 Hz)	4	2,2	Rp 2	0,4	6081626	1.912,-	4064430	6037935
Sub TWU4.08-21-C (3~400 V, 50 Hz)	4	3	Rp 2	0,4	6081627	2.701,-	4064431	6038901
Sub TWU4.08-29-C (3~400 V, 50 Hz)	4	5,5	Rp 2	0,4	6081628	3.320,-	4064431	6038901
Sub TWU4.08-34-C (3~400 V, 50 Hz)	4	5,5	Rp 2	0,4	6081629	4.183,-	4064431	6038901
Sub TWU4.08-39-C (3~400 V, 50 Hz)	4	5,5	Rp 2	0,4	6081630	4.208,-	4064431	6038901
Sub TWU4.08-45-C (3~400 V, 50 Hz)	4	7,5	Rp 2	0,4	6081631	5.143,-	4064431	6038901
Sub TWU4.08-51-C (3~400 V, 50 Hz)	4	7,5	Rp 2	0,4	6081632	5.482,-	4064431	6038901

☎ = contacter Wilo

Sous réserve de modifications techniques. Tous les prix s'entendent Hors Taxes, applicables au 1er juin 2022.

Informations de commande

Sub TWU 4	Dia- mètre moteur	Puissance nominale du moteur	Raccorde- ment	Indice de rendement minimal (MEI)	N° d'art.	EUR	Réf. pour le refroidis- sment des tubes de protection (vertical)	Réf. pour le refroidis- sment des tubes de protection (horizontal)
	DM in	P ₂ kW						
Sub TWU4.16-08-C (1~230 V, 50 Hz)	4	1,5	Rp 2	0.4	6082862	1.740,-	4064430	6037935
Sub TWU4.16-08-C (3~400 V, 50 Hz)	4	1,5	Rp 2	0.4	6082864	1.574,-	4064430	6037935
Sub TWU4.16-12-C (1~230 V, 50 Hz)	4	2,2	Rp 2	0.4	6082863	1.901,-	4064430	6037935
Sub TWU4.16-12-C (3~400 V, 50 Hz)	4	2,2	Rp 2	0.4	6082865	1.705,-	4064430	6037935
Sub TWU4.16-16-C (3~400 V, 50 Hz)	4	3	Rp 2	0.4	6082866	1.930,-	4064431	6037936
Sub TWU4.16-21-C (3~400 V, 50 Hz)	4	4	Rp 2	0.4	6082867	2.514,-	4064431	6037936
Sub TWU4.16-30-C (3~400 V, 50 Hz)	4	5,5	Rp 2	0.4	6082868	2.974,-	4064431	6037936

Tube à enveloppe de refroidissement

Types	Nom	Description	Groupe de prix	EUR
4064430	Tube d'enveloppe de refroidissement pour les pompes à moteur immergé 4".	TWI 4.05-12-B	PG14	390,-
4064431	Tube d'enveloppe de refroidissement pour les pompes à moteur immergé 4".	TWI 4.14-10-B	PG14	425,-
6037935	Tube à enveloppe de refroidissement pour pompes à moteur immergé 4".	TWI 4.05-12-B	PG14	754,-
6038901	Tube à enveloppe de refroidissement pour pompes à moteur immergé 4".	TWI 4.03-22-B	PG14	872,-

Courbe caractéristique de la pompe

Sub TWU 4

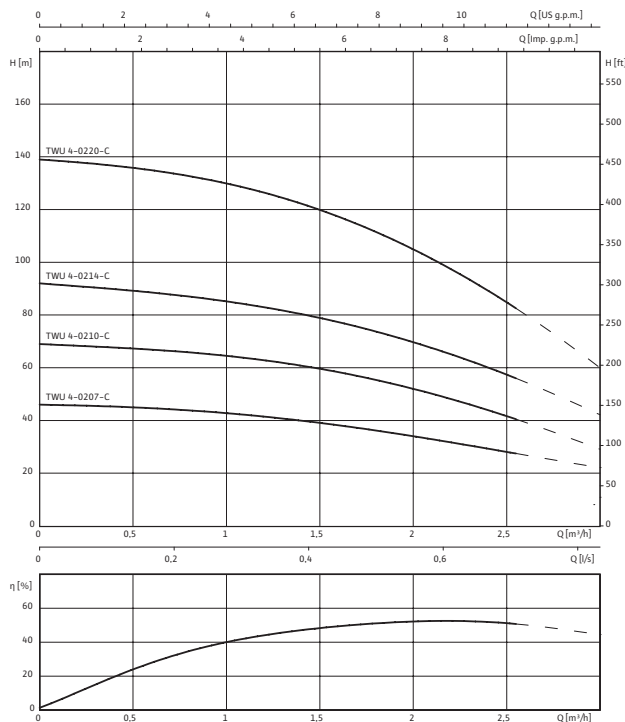

Courbe caractéristique de la pompe

Sub TWU 4

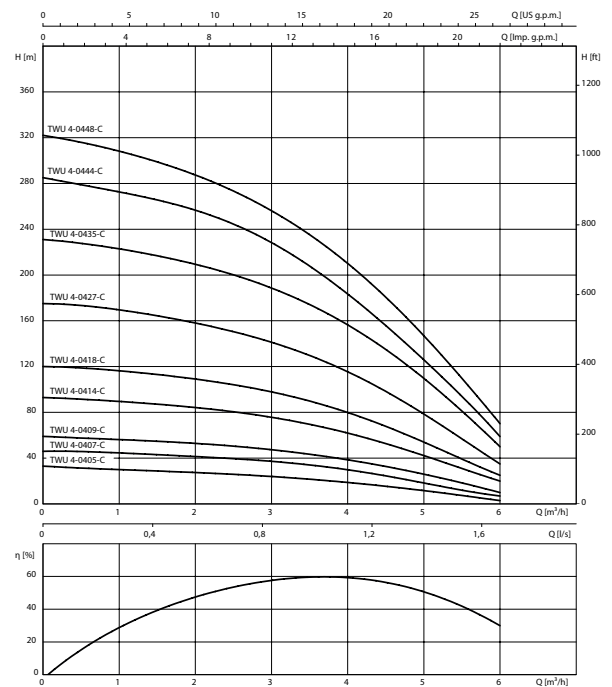

☎ = contacter Wilo
Sous réserve de modifications techniques. Tous les prix s'entendent Hors Taxes, applicables au 1er juin 2022.

Courbe caractéristique de la pompe

Sub TWU 4

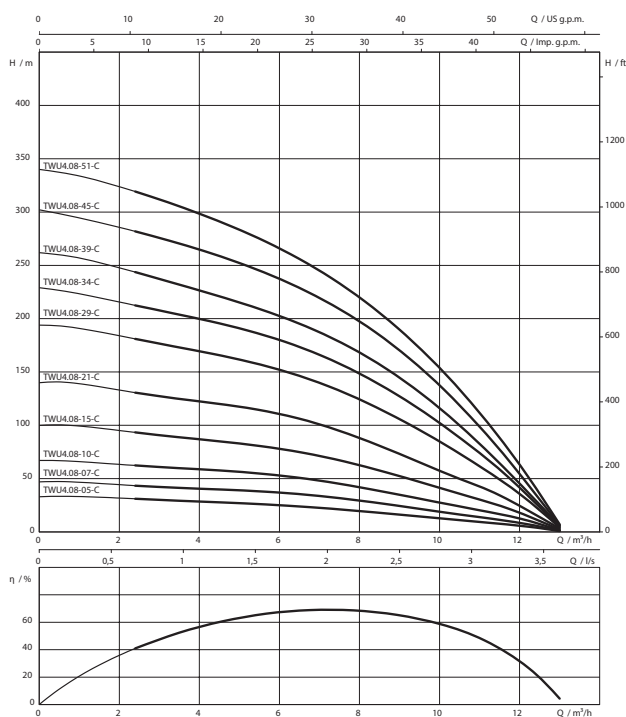

Courbe caractéristique de la pompe

Sub TWU 4

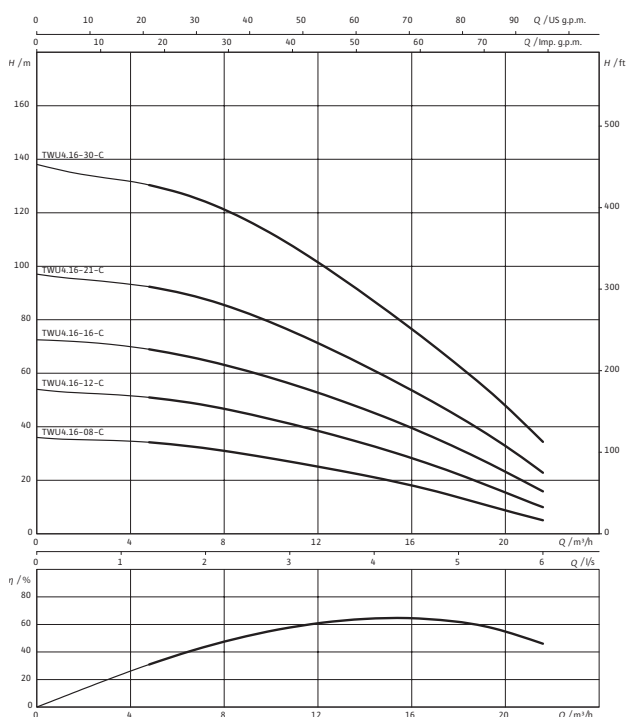

Caractéristiques techniques

Types	Puissance nominale du moteur P_2 kW	Courant nominal I_N A	Dimensions			Poids net approx. m kg
			H	$H1$ mm	$H2$	
Sub TWU 4.02-07-C (1~230 V, 50 Hz)	0,37	3,35	521	271	250	10
Sub TWU 4.02-07-C (3~400 V, 50 Hz)	0,37	1,17	506	271	235	9
Sub TWU 4.02-10-C (1~230 V, 50 Hz)	0,55	4,4	589	324	265	11
Sub TWU 4.02-10-C (3~400 V, 50 Hz)	0,55	1,7	574	324	250	10
Sub TWU 4.02-14-C (1~230 V, 50 Hz)	0,75	5,9	689	394	295	12
Sub TWU 4.02-14-C (3~400 V, 50 Hz)	0,75	2,2	659	394	265	12
Sub TWU 4.02-20-C (1~230 V, 50 Hz)	1,1	7,8	839	499	340	16
Sub TWU 4.02-20-C (3~400 V, 50 Hz)	1,1	2,95	794	499	295	16
Sub TWU 4.04-05-C (1~230 V, 50 Hz)	0,37	3,35	507	257	250	10
Sub TWU 4.04-05-C (3~400 V, 50 Hz)	0,37	1,17	492	257	235	8
Sub TWU 4.04-07-C (1~230 V, 50 Hz)	0,55	4,4	566	301	265	11
Sub TWU 4.04-07-C (3~400 V, 50 Hz)	0,55	1,7	551	301	250	10
Sub TWU 4.04-09-C (1~230 V, 50 Hz)	0,75	5,9	639	344	295	14
Sub TWU 4.04-09-C (3~400 V, 50 Hz)	0,75	2,2	609	344	265	12
Sub TWU 4.04-14-C (1~230 V, 50 Hz)	1,1	7,8	792	452	340	15
Sub TWU 4.04-14-C (3~400 V, 50 Hz)	1,1	2,95	747	452	295	15
Sub TWU 4.04-18-C (1~230 V, 50 Hz)	1,5	10,1	913	538	375	19
Sub TWU 4.04-18-C (3~400 V, 50 Hz)	1,5	3,9	878	538	340	16
Sub TWU 4.04-27-C (1~230 V, 50 Hz)	2,2	14,8	1197	767	430	23
Sub TWU 4.04-27-C (3~400 V, 50 Hz)	2,2	5,5	1142	767	375	20

☎ = contacter Wilo

Sous réserve de modifications techniques. Tous les prix s'entendent Hors Taxes, applicables au 1er juin 2022.

Caractéristiques techniques						
Types	Puissance nominale du moteur P_2 kW	Courant nominal I_N A	Dimensions			Poids net approx. m kg
			H	$H1$ mm	$H2$	
Sub TWU 4.04-35-C (3~400 V, 50 Hz)	3	7,3	1414	934	480	26
Sub TWU 4.04-44-C (3~400 V, 50 Hz)	4	10	1683	1128	555	33
Sub TWU 4.04-48-C (3~400 V, 50 Hz)	4	10	1808	1253	555	33
Sub TWU4.08-05-C (1~230 V, 50 Hz)	0,75	5,9	625	330	295	14
Sub TWU4.08-05-C (3~400 V, 50 Hz)	0,75	2,2	595	330	265	12
Sub TWU4.08-07-C (1~230 V, 50 Hz)	1,1	7,8	735	395	340	15
Sub TWU4.08-07-C (3~400 V, 50 Hz)	1,1	2,95	690	395	295	15
Sub TWU4.08-10-C (1~230 V, 50 Hz)	1,5	10,1	860	485	375	19
Sub TWU4.08-10-C (3~400 V, 50 Hz)	1,5	3,9	825	485	340	16
Sub TWU4.08-15-C (1~230 V, 50 Hz)	2,2	14,8	1070	640	430	22
Sub TWU4.08-15-C (3~400 V, 50 Hz)	2,2	5,5	1015	640	375	20
Sub TWU4.08-21-C (3~400 V, 50 Hz)	3	7,3	1345	865	480	26
Sub TWU4.08-29-C (3~400 V, 50 Hz)	5,5	13,1	1705	1150	675	34
Sub TWU4.08-34-C (3~400 V, 50 Hz)	5,5	13,1	2000	1325	675	43
Sub TWU4.08-39-C (3~400 V, 50 Hz)	5,5	13,1	2155	1480	675	44
Sub TWU4.08-45-C (3~400 V, 50 Hz)	7,5	18,1	2510	1745	765	51
Sub TWU4.08-51-C (3~400 V, 50 Hz)	7,5	18,1	2695	1930	765	52
Sub TWU4.16-08-C (1~230 V, 50 Hz)	1,5	10,1	1055	680	-	20
Sub TWU4.16-08-C (3~400 V, 50 Hz)	1,5	3,9	1020	680	-	18
Sub TWU4.16-12-C (1~230 V, 50 Hz)	2,2	14,8	1380	950	-	25
Sub TWU4.16-12-C (3~400 V, 50 Hz)	2,2	5,5	1325	950	-	23
Sub TWU4.16-16-C (3~400 V, 50 Hz)	3	7,3	1700	1220	-	29
Sub TWU4.16-21-C (3~400 V, 50 Hz)	4	10	2165	1610	-	38
Sub TWU4.16-30-C (3~400 V, 50 Hz)	5,5	13,1	2900	2225	-	50

☎ = contacter Wilo

Sous réserve de modifications techniques. Tous les prix s'entendent Hors Taxes, applicables au 1er juin 2022.

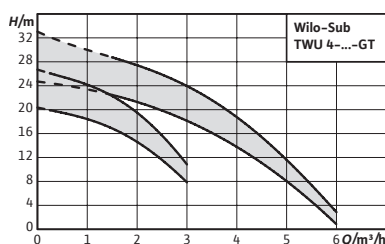
**Accessoires**

Accessoires

Page

786

Extension de la
gamme

Wilo-Sub TWU 4-...-GT

**Conception**

Pompe immergée multicellulaire 4", construction à coque, pour le montage vertical et horizontal

Utilisation

- Géothermie
- Pour la distribution d'eau (hors réseau d'eau potable) à partir de forages
- Pour le pompage d'eau sans fibres ni matières abrasives

Contenu de la livraison

- Hydraulique et moteur entièrement montés
- Câble de raccordement avec homologation pour eau potable (TWU 4-...-GT avec câble de 15 m ; TWU 4-...-QC-GT avec câble court et fiche pour un remplacement rapide)
- Notice de montage et de mise en service

Avis

Attention : Toutes les pompes avec moteurs à démarrage direct.

Coûts de mise en service et contrôle de fonctionnement sur demande.

Vos avantages

- Coûts de fonctionnement peu élevés grâce à des systèmes hydrauliques optimisés et des moteurs efficaces permettant une utilisation ciblée des applications géothermiques
- Coefficient de performance annuel (COP) élevé grâce à un rendement plus élevé du système
- Grande sécurité de fonctionnement grâce aux roues flottantes et au clapet anti-retour intégré
- Montage aisé grâce à la variante Quick-Connect, pour une rallonge simple et rapide du câble moteur

Informations de commande								
Sub TWU 4-...-GT	Diamètre moteur	Puissance nominale du moteur	Raccorde- ment	Indice de rendement minimal (MEI)	N° d'art.	EUR	Réf. pour le refroidis- sment des tubes de protection (vertical)	Réf. pour le refroidis- sment des tubes de protection (horizontal)
	DM in	P ₂ kW						
Sub TWU 4.02-03-DM-D-GT	4	0,25	Rp 1¼	0.7	6091418	1.432,-	4064430	6037935
Sub TWU 4.02-04-DM-D-GT	4	0,25	Rp 1¼	0.7	6091416	1.500,-	4064430	6037935
Sub TWU 4.04-04-DM-D-GT	4	0,25	Rp 1¼	0.7	6091414	1.497,-	4064430	6037935
Sub TWU 4.04-05-DM-D-GT	4	0,37	Rp 1¼	0.7	6091412	1.356,-	4064430	6037935

Tube à enveloppe de refroidissement				
Types	Nom	Description	Groupe de prix	EUR
4064430	Tube d'enveloppe de refroidissement pour les pompes à moteur immergé 4".	TWI 4.05-12-B	PG14	390,-
6037935	Tube à enveloppe de refroidissement pour pompes à moteur immergé 4".	TWI 4.05-12-B	PG14	754,-

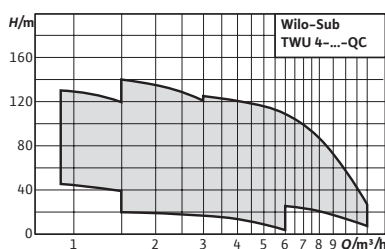

Accessoires
Accessoires

Page
786

Wilo-Sub TWU 4-QC



Conception

Pompe immergée multicellulaire 4", construction à coque, pour le montage vertical et horizontal

Utilisation

- Pour la distribution d'eau (hors réseau d'eau potable) à partir de forages et de citernes
- Pour la distribution d'eau, l'arrosage et l'irrigation
- Abaissement du niveau de l'eau
- Pour le pompage de l'eau sans fibres ni matières abrasives

Contenu de la livraison

- Hydraulique + moteur entièrement montés
- Câble de raccordement de 1,5 ou 1,75 m avec homologation pour l'eau potable (section : 4x1,5 mm²)
- Version monophasée comprenant un coffret de commande avec un condensateur, une protection thermique du moteur et un interrupteur de marche/arrêt
- Notice de montage et de mise en service

Vos avantages

- Pièces en contact avec le fluide résistantes à la corrosion
- Clapet anti-retour intégré
- Résistance à l'usure grâce aux roues flottantes
- Moteur facile d'entretien
- Prolongement simple et rapide du câble de moteur, sans démontage de l'hydraulique

Avis

Attention : Toutes les pompes avec moteurs à démarrage direct.

Coûts de mise en service et contrôle de fonctionnement sur demande.

Caractéristiques techniques (gamme)

Domaine d'application admissible

Température du fluide T	3...30 °C
Profondeur d'immersion max.	200 m
Vitesse d'écoulement min. au niveau du moteur m/s	0.08 m/s

Moteur/Électronique

Classe de protection	IP68
Classe d'isolation	B

Caractéristiques techniques (gamme)

Matériaux

Corps de pompe	acier inoxydable
Roue	PPE
Corps du moteur	acier inoxydable

Informations de commande								
Sub TWU 4-QC	Diamètre moteur	Puissance nominale du moteur	Raccordement	Indice de rendement minimal (MEI)	N° d'art.	EUR	Réf. pour le refroidissement des tubes de protection (vertical)	Réf. pour le refroidissement des tubes de protection (horizontal)
	DM in	P ₂ kW						
Sub TWU 4.02-07-C-QC (3~400 V, 50 Hz)	4	0,37	Rp 1¼	0.7	6046682	1.255,-	4064430	6037935
Sub TWU 4.02-07-C-QC (1~230 V, 50 Hz)	4	0,37	Rp 1¼	0.7	6046685	1.387,-	4064430	6037935
Sub TWU 4.02-10-C-QC (3~400 V, 50 Hz)	4	0,55	Rp 1¼	0.7	6046681	1.331,-	4064430	6037935
Sub TWU 4.02-10-C-QC (1~230 V, 50 Hz)	4	0,55	Rp 1¼	0.7	6046684	1.457,-	4064430	6037935
Sub TWU 4.02-14-C-QC (3~400 V, 50 Hz)	4	0,75	Rp 1¼	0.7	6046680	1.414,-	4064430	6037935
Sub TWU 4.02-14-C-QC (1~230 V, 50 Hz)	4	0,75	Rp 1¼	0.7	6046683	1.555,-	4064430	6037935
Sub TWU 4.02-20-C-QC (1~230 V, 50 Hz)	4	1,1	Rp 1¼	0.7	6049365	1.854,-	4064430	6037935
Sub TWU 4.04-05-C-QC (1~230 V, 50 Hz)	4	0,37	Rp 1¼	0.7	6049366	1.333,-	4064430	6037935
Sub TWU 4.02-20-C-QC (3~400 V, 50 Hz)	4	1,1	Rp 1¼	0.7	6049372	1.738,-	4064430	6037935
Sub TWU 4.04-07-C-QC (1~230 V, 50 Hz)	4	0,55	Rp 1¼	0.7	6049367	1.369,-	4064430	6037935
Sub TWU 4.04-05-C-QC (3~400 V, 50 Hz)	4	0,37	Rp 1¼	0.7	6049373	1.235,-	4064430	6037935
Sub TWU 4.04-09-C-QC (1~230 V, 50 Hz)	4	0,75	Rp 1¼	0.7	6049368	1.497,-	4064430	6037935
Sub TWU 4.04-07-C-QC (3~400 V, 50 Hz)	4	0,55	Rp 1¼	0.7	6049374	1.293,-	4064430	6037935
Sub TWU 4.04-14-C-QC (1~230 V, 50 Hz)	4	1,1	Rp 1¼	0.7	6049369	1.778,-	4064430	6037935
Sub TWU 4.04-09-C-QC (3~400 V, 50 Hz)	4	0,75	Rp 1¼	0.7	6049375	1.369,-	4064430	6037935
Sub TWU 4.04-14-C-QC (3~400 V, 50 Hz)	4	1,1	Rp 1¼	0.7	6049376	1.644,-	4064430	6037935
Sub TWU 4.04-18-C-QC (3~400 V, 50 Hz)	4	1,5	Rp 1¼	0.7	6049377	2.070,-	4064430	6037935
Sub TWU 4.04-27-C-QC (3~400 V, 50 Hz)	4	2,2	Rp 1¼	0.7	6049378	2.461,-	4064430	6037935
Sub TWU 4.04-35-C-QC (3~400 V, 50 Hz)	4	3	Rp 1¼	0.7	6049379	2.845,-	4064431	6038901
Sub TWU4.08-05-C-QC (1~230 V, 50 Hz)	4	0,75	Rp 2	0.4	6081633	1.609,-	4064430	6037935
Sub TWU4.08-05-C-QC (3~400 V, 50 Hz)	4	0,75	Rp 2	0.4	6081635	1.429,-	4064430	6037935
Sub TWU4.08-07-C-QC (1~230 V, 50 Hz)	4	1,1	Rp 2	0.4	6081634	1.846,-	4064430	6037935
Sub TWU4.08-07-C-QC (3~400 V, 50 Hz)	4	1,1	Rp 2	0.4	6081636	1.621,-	4064430	6037935
Sub TWU4.08-10-C-QC (3~400 V, 50 Hz)	4	1,5	Rp 2	0.4	6081637	1.845,-	4064430	6037935
Sub TWU4.08-15-C-QC (3~400 V, 50 Hz)	4	2,2	Rp 2	0.4	6081638	2.294,-	4064430	6037935
Sub TWU4.08-21-C-QC (3~400 V, 50 Hz)	4	3	Rp 2	0.4	6081639	3.172,-	4064431	6038901

Tube à enveloppe de refroidissement					
Types	Nom	Description	Groupe de prix		
					EUR
4064430	Tube d'enveloppe de refroidissement pour les pompes à moteur immergé 4".	TWI 4.05-12-B	A	PG14	390,-
4064431	Tube d'enveloppe de refroidissement pour les pompes à moteur immergé 4".	TWI 4.14-10-B	A	PG14	425,-
6037935	Tube à enveloppe de refroidissement pour pompes à moteur immergé 4".	TWI 4.05-12-B	A	PG14	754,-
6038901	Tube à enveloppe de refroidissement pour pompes à moteur immergé 4".	TWI 4.03-22-B	A	PG14	872,-

Groupe de prix : PG14

Câble de raccordement électrique pour TWU 4 à -QC

	Description		Longueur du câble	N° d'art.		
			D m		EUR	
Câble du moteur QC 4 x 1,5 mm ² , 10 m		-	10.0	4087121	372,-	
Câble du moteur QC 4 x 1,5 mm ² , 20 m		-	20.0	4440091	490,-	
Câble du moteur QC 4 x 1,5 mm ² , 30 m		-	30.0	4087122	517,-	
Câble du moteur QC 4 x 1,5 mm ² , 50 m	Câble à raccord rapide pour un allongement simple et rapide du câble du moteur des pompes TWU 4-QC	-	50.0	4087129	641,-	
Câble du moteur QC 4 x 1,5 mm ² , 80 m		-	80.0	4087130	841,-	
Câble du moteur QC 4 x 1,5 mm ² , 100 m		-	100.0	4087131	1.045,-	
Câble du moteur QC 4 x 2,5 mm ² , 50 m		-	50.0	4087132	747,-	
Câble du moteur QC 4 x 2,5 mm ² , 80 m		-	80.0	4087136	942,-	
Câble du moteur QC 4 x 2,5 mm ² , 100 m		-	100.0	4087137	1.101,-	
Kit de câbles du moteur QC 4 x 1,5 mm ² , 1,5 m		Câble du moteur à connexion rapide (composé d'un câble plat avec fiches de raccordement) pour remplacer le câble standard à extrémités dénudées des pompes immergées Wilo TWU 4-...-C, TWI 4-...-C et TWI 6-...-C (avec moteur 4"). Le kit permet une prolongation à posteriori facile et rapide avec des câbles Quick-Connect (disponibles séparément).	4 x 1,5 mm ² (longueur : 1,5 m)	1.5	4096206	166,-
Kit de câbles du moteur QC AISI 316, 4 x 1,5 mm ² , 1,5 m		Câble du moteur à connexion rapide (composé d'un câble plat avec fiches de raccordement) pour remplacer le câble standard à extrémités dénudées des pompes immergées Wilo TWU 4-...-CI ; TWI 4-...-CI et TWI 6-...-CI (avec moteur 4"). Le kit permet une prolongation à posteriori facile et rapide avec des câbles Quick-Connect (disponibles séparément).	AISI 316, 4 x 1,5 mm ² , 1,5 m	1.5	6080134	75,-

Courbe caractéristique de la pompe

Sub TWU 4 QC

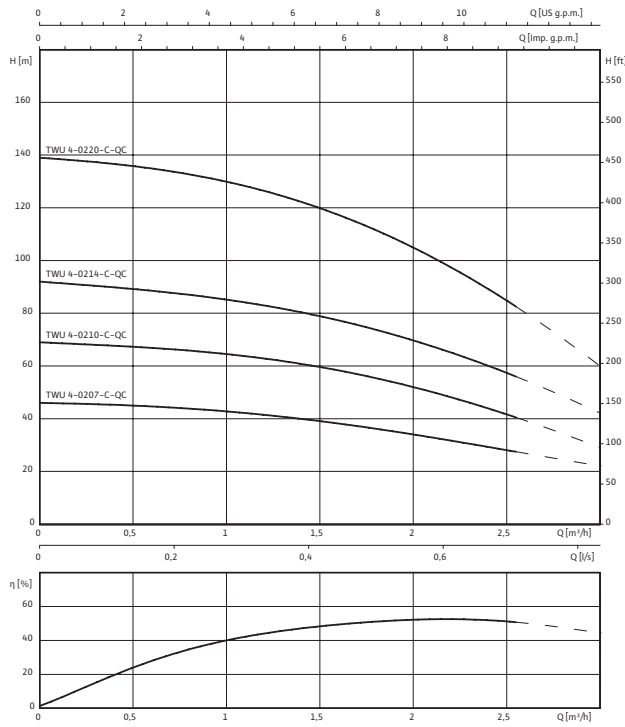

Courbe caractéristique de la pompe

Sub TWU 4 QC

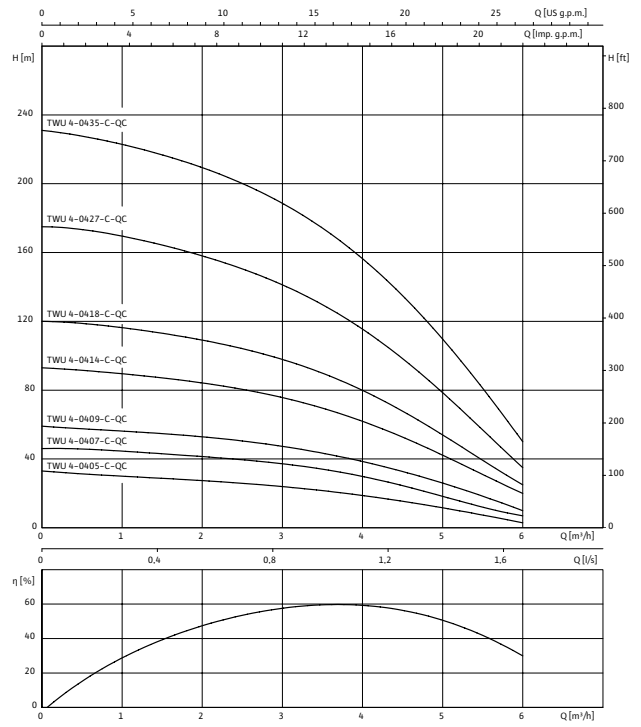

Courbe caractéristique de la pompe

Sub TWU 4 QC

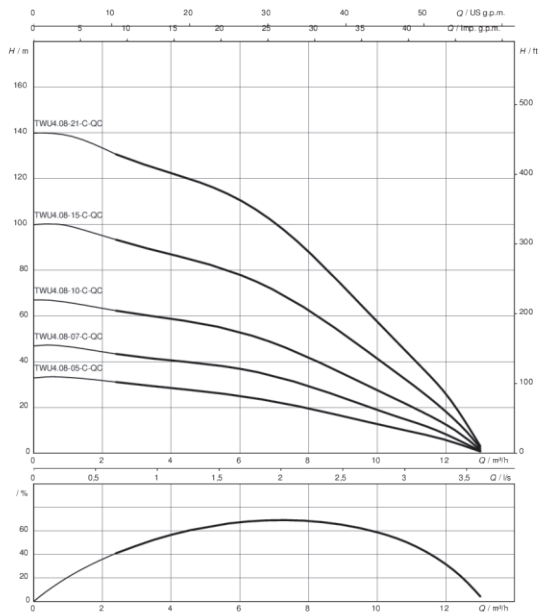

☎ = contacter Wilo
Sous réserve de modifications techniques. Tous les prix s'entendent Hors Taxes, applicables au 1er juin 2022.

Plan d'encombrement (variable)

Wilo-Sub TWU 4

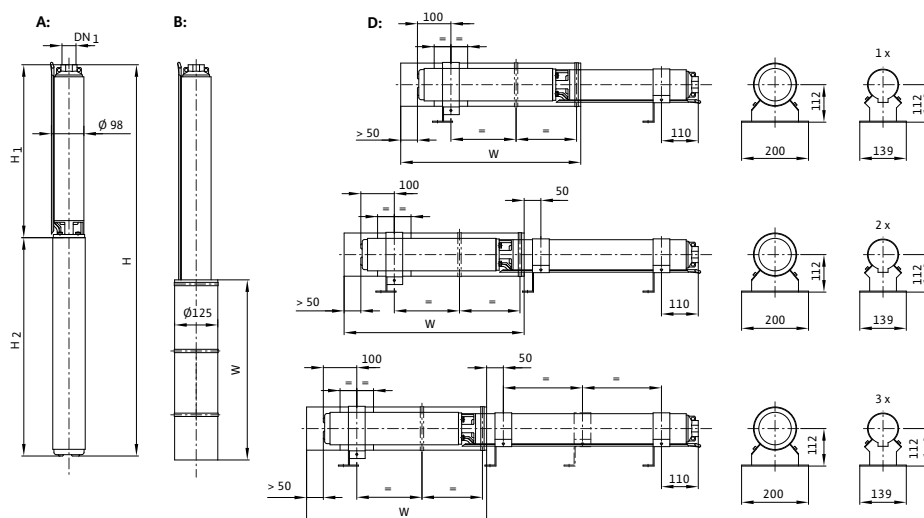

Caractéristiques techniques

Types	Puissance nominale du moteur P_2 kW	Courant nominal I_N A	Dimensions			Poids net approx. m kg
			H	H1 mm	H2	
Sub TWU 4.02-07-C-QC (1~230 V, 50 Hz)	0,37	3,35	521	271	250	10
Sub TWU 4.02-07-C-QC (3~400 V, 50 Hz)	0,37	1,17	506	271	235	9
Sub TWU 4.02-10-C-QC (1~230 V, 50 Hz)	0,55	4,4	589	324	265	11
Sub TWU 4.02-10-C-QC (3~400 V, 50 Hz)	0,55	1,7	574	324	250	10
Sub TWU 4.02-14-C-QC (1~230 V, 50 Hz)	0,75	5,9	689	394	295	12
Sub TWU 4.02-14-C-QC (3~400 V, 50 Hz)	0,75	2,2	659	394	265	12
Sub TWU 4.02-20-C-QC (1~230 V, 50 Hz)	1,1	7,8	839	499	340	16
Sub TWU 4.02-20-C-QC (3~400 V, 50 Hz)	1,1	2,95	794	499	295	16
Sub TWU 4.04-05-C-QC (1~230 V, 50 Hz)	0,37	3,35	507	257	250	10
Sub TWU 4.04-05-C-QC (3~400 V, 50 Hz)	0,37	1,17	492	257	235	8
Sub TWU 4.04-07-C-QC (1~230 V, 50 Hz)	0,55	4,4	566	301	265	11
Sub TWU 4.04-07-C-QC (3~400 V, 50 Hz)	0,55	1,7	551	301	250	10
Sub TWU 4.04-09-C-QC (1~230 V, 50 Hz)	0,75	5,9	639	344	295	14
Sub TWU 4.04-09-C-QC (3~400 V, 50 Hz)	0,75	2,2	609	344	265	12
Sub TWU 4.04-14-C-QC (1~230 V, 50 Hz)	1,1	7,8	792	452	340	15
Sub TWU 4.04-14-C-QC (3~400 V, 50 Hz)	1,1	2,95	747	452	295	15
Sub TWU 4.04-18-C-QC (3~400 V, 50 Hz)	1,5	3,9	878	538	340	16
Sub TWU 4.04-27-C-QC (3~400 V, 50 Hz)	2,2	5,5	1142	767	375	20
Sub TWU 4.04-35-C-QC (3~400 V, 50 Hz)	3	7,3	1414	934	480	26
Sub TWU4.08-05-C-QC (1~230 V, 50 Hz)	0,75	5,9	625	330	295	14
Sub TWU4.08-05-C-QC (3~400 V, 50 Hz)	0,75	2,2	595	330	265	12
Sub TWU4.08-07-C-QC (1~230 V, 50 Hz)	1,1	7,8	735	395	340	15
Sub TWU4.08-07-C-QC (3~400 V, 50 Hz)	1,1	2,95	690	395	295	15
Sub TWU4.08-10-C-QC (3~400 V, 50 Hz)	1,5	3,9	825	485	340	16
Sub TWU4.08-15-C-QC (3~400 V, 50 Hz)	2,2	5,5	1015	640	375	20
Sub TWU4.08-21-C-QC (3~400 V, 50 Hz)	3	7,3	1345	865	480	26

☎ = contacter Wilo

Sous réserve de modifications techniques. Tous les prix s'entendent Hors Taxes, applicables au 1er juin 2022.

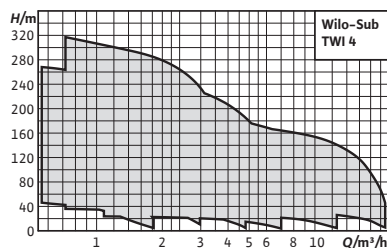
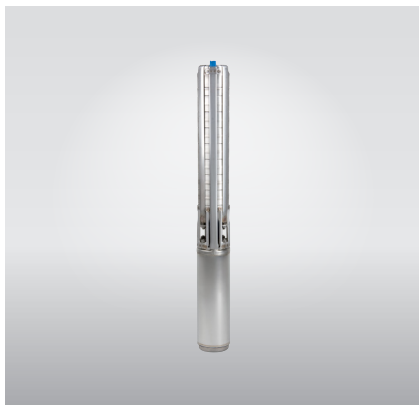

Accessoires
Accessoires

Page
786

Extension de la gamme



Wilo-Sub TWI 4

Conception

Pompe immergée multicellulaire 4" en version à bande de traction pour le montage vertical ou horizontal

Utilisation

- Pour la distribution d'eau et d'eau potable à partir de forages et citernes
- Distribution d'eau sanitaire
- Pour la distribution d'eau municipale, l'arrosage et l'irrigation
- Surpression
- Abaissement du niveau de l'eau
- Pour le pompage de l'eau industrielle
- Pour le pompage d'eau sans fibres ni matières abrasives

Contenu de la livraison

- Hydraulique + moteur entièrement montés
- Câble de raccordement de 1,5/2,5 m avec homologation pour eau potable (section : 4x1,5 mm²)
- Version monophasée comprenant un coffret de commande avec un condensateur et un interrupteur de marche/arrêt

Vos avantages

- Longue durée de vie grâce à l'acier inoxydable résistant à la corrosion, en option en qualité V4A
- Homologation ACS pour applications avec de l'eau potable
- Grande flexibilité grâce aux versions dans les secteurs de 4, 6, 8 et 10 pouces
- Grande plage de puissance de 1 à 250 m³/h

- Notice de montage et de mise en service

Options

- Hydraulique en acier inoxydable 1.4401
- Moteur en acier inoxydable 1.4401
- Exécution 60 Hz

Avis

Pompes à moteur immergé dans d'autres exécutions **sur demande**.

Coûts de mise en service et contrôle de fonctionnement sur demande.

Groupe de prix : PG5

Informations de commande							
Sub TWI 4	Diamètre moteur	Puissance nominale du moteur	Raccordement	Indice de rendement minimal (MEI)	N° d'art.	Réf. pour le refroidissement des tubes de protection (vertical)	Réf. pour le refroidissement des tubes de protection (horizontal)
	DM in	P ₂ kW				EUR	
Sub TWI 4.01-09-D (1~230 V, 50 Hz)	4	0,37	Rp 1/4	0.4	6091301	1.233,-	6091819
Sub TWI 4.01-14-D (1~230 V, 50 Hz)	4	0,55	Rp 1/4	0.4	6091303	1.408,-	6091819
Sub TWI 4.01-18-D (1~230 V, 50 Hz)	4	0,55	Rp 1/4	0.4	6091305	1.484,-	6091819
Sub TWI 4.01-21-D (1~230 V, 50 Hz)	4	0,75	Rp 1/4	0.4	6091307	1.579,-	4064430
Sub TWI 4.01-28-D (1~230 V, 50 Hz)	4	1,1	Rp 1/4	0.4	6091309	1.849,-	4064430
Sub TWI 4.01-36-D (1~230 V, 50 Hz)	4	1,1	Rp 1/4	0.4	6091311	2.092,-	4064430
Sub TWI 4.01-42-D (1~230 V, 50 Hz)	4	1,5	Rp 1/4	0.4	6091313	2.461,-	4064430
Sub TWI 4.01-09-D (3~400 V, 50 Hz)	4	0,37	Rp 1/4	0.4	6091300	1.070,-	6091819
Sub TWI 4.01-14-D (3~400 V, 50 Hz)	4	0,55	Rp 1/4	0.4	6091302	1.197,-	6091819
Sub TWI 4.01-18-D (3~400 V, 50 Hz)	4	0,55	Rp 1/4	0.4	6091304	1.286,-	6091819
Sub TWI 4.01-21-D (3~400 V, 50 Hz)	4	0,75	Rp 1/4	0.4	6091306	1.378,-	6091819
Sub TWI 4.01-28-D (3~400 V, 50 Hz)	4	1,1	Rp 1/4	0.4	6091308	1.637,-	4064430
Sub TWI 4.01-36-D (3~400 V, 50 Hz)	4	1,1	Rp 1/4	0.4	6091310	1.875,-	4064430
Sub TWI 4.01-42-D (3~400 V, 50 Hz)	4	1,5	Rp 1/4	0.4	6091312	2.201,-	4064430
Sub TWI 4.02-09-D (1~230 V, 50 Hz)	4	0,55	Rp 1/4	0.4	6091315	1.358,-	6091819
Sub TWI 4.02-13-D (1~230 V, 50 Hz)	4	0,75	Rp 1/4	0.7	6091317	1.477,-	4064430
Sub TWI 4.02-18-D (1~230 V, 50 Hz)	4	1,1	Rp 1/4	0.7	6091319	1.696,-	4064430
Sub TWI 4.02-23-D (1~230 V, 50 Hz)	4	1,1	Rp 1/4	0.7	6091321	1.799,-	4064430
Sub TWI 4.02-28-D (1~230 V, 50 Hz)	4	1,5	Rp 1/4	0.7	6091323	2.138,-	4064430
Sub TWI 4.02-33-D (1~230 V, 50 Hz)	4	1,5	Rp 1/4	0.7	6091325	2.292,-	4064430
Sub TWI 4.02-40-D (1~230 V, 50 Hz)	4	2,2	Rp 1/4	0.7	6091327	2.899,-	4064431
Sub TWI 4.02-48-D (1~230 V, 50 Hz)	4	2,2	Rp 1/4	0.7	6091329	3.007,-	4064431
Sub TWI 4.02-09-D (3~400 V, 50 Hz)	4	0,55	Rp 1/4	0.7	6091314	1.090,-	6091819
Sub TWI 4.02-13-D (3~400 V, 50 Hz)	4	0,75	Rp 1/4	0.7	6091316	1.218,-	6091819
Sub TWI 4.02-18-D (3~400 V, 50 Hz)	4	1,1	Rp 1/4	0.7	6091318	1.416,-	4064430
Sub TWI 4.02-23-D (3~400 V, 50 Hz)	4	1,1	Rp 1/4	0.7	6091320	1.513,-	4064430
Sub TWI 4.02-28-D (3~400 V, 50 Hz)	4	1,5	Rp 1/4	0.7	6091322	1.740,-	4064430
Sub TWI 4.02-33-D (3~400 V, 50 Hz)	4	1,5	Rp 1/4	0.7	6091324	1.901,-	4064430
Sub TWI 4.02-40-D (3~400 V, 50 Hz)	4	2,2	Rp 1/4	0.7	6091326	2.325,-	4064430
Sub TWI 4.02-48-D (3~400 V, 50 Hz)	4	2,2	Rp 1/4	0.7	6091328	2.594,-	4064430
Sub TWI 4.03-06-D (1~230 V, 50 Hz)	4	0,55	Rp 1/4	0.7	6091331	1.297,-	6091819
Sub TWI 4.03-09-D (1~230 V, 50 Hz)	4	0,75	Rp 1/4	0.7	6091333	1.395,-	4064430
Sub TWI 4.03-12-CI (1~230 V, 50 Hz)	4	1,1	Rp 1/4	0.7	6091335	1.734,-	4064430
Sub TWI 4.03-15-D (1~230 V, 50 Hz)	4	1,1	Rp 1/4	0.7	6091337	1.635,-	4064430
Sub TWI 4.03-18-D (1~230 V, 50 Hz)	4	1,5	Rp 1/4	0.7	6091339	2.073,-	4064430
Sub TWI 4.03-22-D (1~230 V, 50 Hz)	4	1,5	Rp 1/4	0.7	6091341	2.145,-	4064430
Sub TWI 4.03-25-D (1~230 V, 50 Hz)	4	2,2	Rp 1/4	0.7	6091343	2.311,-	4064431
Sub TWI 4.03-29-D (1~230 V, 50 Hz)	4	2,2	Rp 1/4	0.7	6091345	2.417,-	4064431
Sub TWI 4.03-33-D (1~230 V, 50 Hz)	4	2,2	Rp 1/4	0.7	6091347	2.799,-	4064431
Sub TWI 4.03-06-D (3~400 V, 50 Hz)	4	0,55	Rp 1/4	0.7	6091330	1.030,-	6091819
Sub TWI 4.03-09-D (3~400 V, 50 Hz)	4	0,75	Rp 1/4	0.7	6091332	1.136,-	6091819
Sub TWI 4.03-12-D (3~400 V, 50 Hz)	4	1,1	Rp 1/4	0.7	6091334	1.297,-	4064430
Sub TWI 4.03-15-D (3~400 V, 50 Hz)	4	1,1	Rp 1/4	0.7	6091336	1.357,-	4064430

☎ = contacter Wilo

Sous réserve de modifications techniques. Tous les prix s'entendent Hors Taxes, applicables au 1er juin 2022.

Informations de commande								
Sub TWI 4	Diamètre moteur	Puissance nominale du moteur	Raccorde- ment	Indice de ren- de- ment minimal (MEI)	N° d'art.	EUR	Réf. pour le refroidis- sment des tubes de protection (vertical)	Réf. pour le refroidis- sment des tubes de protection (horizontal)
	DM in	P ₂ kW						
Sub TWI 4.03-18-D (3~400 V, 50 Hz)	4	1,5	Rp 1¼	0.7	6091338	1.527,-	4064430	6037935
Sub TWI 4.03-22-D (3~400 V, 50 Hz)	4	1,5	Rp 1¼	0.7	6091340	1.606,-	4064430	6038901
Sub TWI 4.03-25-D (3~400 V, 50 Hz)	4	2,2	Rp 1¼	0.7	6091342	1.887,-	4064430	6038901
Sub TWI 4.03-29-D (3~400 V, 50 Hz)	4	2,2	Rp 1¼	0.7	6091344	2.117,-	4064430	6038901
Sub TWI 4.03-33-D (3~400 V, 50 Hz)	4	2,2	Rp 1¼	0.7	6091346	2.509,-	4064430	6038901
Sub TWI 4.03-39-D (3~400 V, 50 Hz)	4	3	Rp 1¼	0.7	6091348	3.137,-	4064430	6038901
Sub TWI 4.03-45-D (3~400 V, 50 Hz)	4	3	Rp 1¼	0.7	6091349	3.869,-	4064430	6091821
Sub TWI 4.05-04-D (1~230 V, 50 Hz)	4	0,55	Rp 1½	0.4	6091351	1.257,-	6091819	6091818
Sub TWI 4.05-06-D (1~230 V, 50 Hz)	4	0,55	Rp 1½	0.4	6091353	1.354,-	6091819	6091818
Sub TWI 4.05-08-D (1~230 V, 50 Hz)	4	0,75	Rp 1½	0.4	6091355	1.390,-	4064430	6037935
Sub TWI 4.05-12-D (1~230 V, 50 Hz)	4	1,5	Rp 1½	0.4	6091357	1.729,-	4064430	6037935
Sub TWI 4.05-17-D (1~230 V, 50 Hz)	4	2,2	Rp 1½	0.4	6091359	2.170,-	4064431	6037937
Sub TWI 4.05-21-D (1~230 V, 50 Hz)	4	2,2	Rp 1½	0.4	6091361	2.416,-	4064431	6037937
Sub TWI 4.05-25-D (1~230 V, 50 Hz)	4	2,2	Rp 1½	0.4	6091363	2.328,-	4064431	6037936
Sub TWI 4.05-04-D (3~400 V, 50 Hz)	4	0,55	Rp 1½	0.4	6091350	1.197,-	6091818	6091819
Sub TWI 4.05-06-D (3~400 V, 50 Hz)	4	0,55	Rp 1½	0.4	6091352	1.240,-	6091818	6091819
Sub TWI 4.05-08-D (3~400 V, 50 Hz)	4	0,75	Rp 1½	0.4	6091354	1.354,-	6091818	6091819
Sub TWI 4.05-12-D (3~400 V, 50 Hz)	4	1,5	Rp 1½	0.4	6091356	1.415,-	6037935	4064430
Sub TWI 4.05-17-D (3~400 V, 50 Hz)	4	2,2	Rp 1½	0.4	6091358	1.714,-	6037935	4064430
Sub TWI 4.05-21-D (3~400 V, 50 Hz)	4	2,2	Rp 1½	0.4	6091360	1.796,-	6038901	4064430
Sub TWI 4.05-25-D (3~400 V, 50 Hz)	4	2,2	Rp 1½	0.4	6091362	1.882,-	6038901	4064430
Sub TWI 4.05-33-D (3~400 V, 50 Hz)	4	3	Rp 1½	0.4	6091364	2.616,-	6038901	4064430
Sub TWI 4.09-05-D (1~230 V, 50 Hz)	4	1,1	Rp 2	0.4	6091366	1.670,-	4064430	6037935
Sub TWI 4.09-07-D (1~230 V, 50 Hz)	4	1,1	Rp 2	0.4	6091368	1.786,-	4064430	6037935
Sub TWI 4.09-10-D (1~230 V, 50 Hz)	4	1,5	Rp 2	0.4	6091370	2.192,-	4064430	6038901
Sub TWI 4.09-12-D (1~230 V, 50 Hz)	4	2,2	Rp 2	0.4	6091372	2.473,-	4064431	6037936
Sub TWI 4.09-15-D (1~230 V, 50 Hz)	4	2,2	Rp 2	0.4	6091374	2.735,-	4064431	6037936
Sub TWI 4.09-05-D (3~400 V, 50 Hz)	4	1,1	Rp 2	0.4	6091365	1.397,-	4064430	6037935
Sub TWI 4.09-07-D (3~400 V, 50 Hz)	4	1,1	Rp 2	0.4	6091367	1.509,-	4064430	6037935
Sub TWI 4.09-10-D (3~400 V, 50 Hz)	4	1,5	Rp 2	0.4	6091369	1.793,-	4064430	6038901
Sub TWI 4.09-12-D (3~400 V, 50 Hz)	4	2,2	Rp 2	0.4	6091371	2.072,-	4064430	6038901
Sub TWI 4.09-15-D (3~400 V, 50 Hz)	4	2,2	Rp 2	0.4	6091373	2.271,-	4064430	6038901
Sub TWI 4.09-18-D (3~400 V, 50 Hz)	4	3	Rp 2	0.4	6091375	2.974,-	4064431	6037936
Sub TWI 4.14-04-D (1~230 V, 50 Hz)	4	1,1	Rp 2	0.4	6091377	1.857,-	4064430	6037935
Sub TWI 4.14-06-D (1~230 V, 50 Hz)	4	1,5	Rp 2	0.4	6091379	2.343,-	4064430	6038901
Sub TWI 4.14-08-D (1~230 V, 50 Hz)	4	2,2	Rp 2	0.4	6091381	2.871,-	4064431	6037936
Sub TWI 4.14-04-D (3~400 V, 50 Hz)	4	1,1	Rp 2	0.4	6091376	1.642,-	6037935	4064430
Sub TWI 4.14-06-D (3~400 V, 50 Hz)	4	1,5	Rp 2	0.4	6091378	1.994,-	6038901	4064430
Sub TWI 4.14-08-D (3~400 V, 50 Hz)	4	2,2	Rp 2	0.4	6091380	2.474,-	6038901	4064430
Sub TWI 4.14-11-D (3~400 V, 50 Hz)	4	3	Rp 2	0.4	6091382	3.151,-	6037936	4064431
Sub TWI 4.14-13-D (3~400 V, 50 Hz)	4	3	Rp 2	0.4	6091383	3.449,-	6037936	4064431
Sub TWI 4.03-52-C (3~400 V, 50 Hz)	4	3,7	Rp 1¼	0.7	6072926	3.986,-	4064431	6091820
Sub TWI 4.05-38-C (3~400 V, 50 Hz)	4	3,7	Rp 1½	0.4	6072935	2.992,-	6037936	4064431

☎ = contacter Wilo

Sous réserve de modifications techniques. Tous les prix s'entendent Hors Taxes, applicables au 1er juin 2022.

Groupe de prix : PG5

Informations de commande							
Sub TWI 4	Diamètre moteur	Puissance nominale du moteur	Raccordement	Indice de rendement minimal (MEI)	N° d'art.	Réf. pour le refroidissement des tubes de protection (vertical)	Réf. pour le refroidissement des tubes de protection (horizontal)
	DM in	P ₂ kW				EUR	
Sub TWI 4.05-44-C (3~400 V, 50 Hz)	4	4	Rp 1½	0.4	6072936	3.337,-	6037936 4064431
Sub TWI 4.09-21-C (3~400 V, 50 Hz)	4	3,7	Rp 2	0.4	6072943	3.287,-	4064431 6037936
Sub TWI 4.09-25-C (3~400 V, 50 Hz)	4	3,7	Rp 2	0.4	6072944	3.515,-	4064431 6091820
Sub TWI 4.09-30-C (3~400 V, 50 Hz)	4	5,5	Rp 2	0.4	6072945	4.314,-	4064431 6091820
Sub TWI 4.09-37-C (3~400 V, 50 Hz)	4	5,5	Rp 2	0.4	6072946	4.727,-	4064431 6091820
Sub TWI 4.14-15-C (3~400 V, 50 Hz)	4	4	Rp 2	0.4	6081548	4.276,-	6091820 4064431
Sub TWI 4.14-17-C (3~400 V, 50 Hz)	4	4	Rp 2	0.4	6081549	4.595,-	6091820 4064431
Sub TWI 4.14-20-C (3~400 V, 50 Hz)	4	5,5	Rp 2	0.4	6081550	5.220,-	6091820 4064431
Sub TWI 4.14-23-C (3~400 V, 50 Hz)	4	5,5	Rp 2	0.4	6081551	5.656,-	6091820 4064431
Sub TWI 4.14-27-C (3~400 V, 50 Hz)	4	7,5	Rp 2	0.4	6081552	7.272,-	6038904 4064432
Sub TWI 4.14-31-C (3~400 V, 50 Hz)	4	7,5	Rp 2	0.4	6081553	7.887,-	6038904 4064432

Tube à enveloppe de refroidissement				
Types	Nom	Description	Groupe de prix	EUR
4064430	Tube d'enveloppe de refroidissement pour les pompes à moteur immergé 4".	TWI 4.05-12-B	PG14	390,-
6037935	Tube à enveloppe de refroidissement pour pompes à moteur immergé 4".	TWI 4.05-12-B	PG14	754,-
4064431	Tube d'enveloppe de refroidissement pour les pompes à moteur immergé 4".	TWI 4.14-10-B	PG14	425,-
4064432	Tube d'enveloppe de refroidissement pour les pompes à moteur immergé 4".	TWI 4.14-25-B	PG14	455,-
6037936	Tube à enveloppe de refroidissement pour pompes à moteur immergé 4".	TWI 4.14-10-B	PG14	905,-
6037937	Tube à enveloppe de refroidissement pour pompes à moteur immergé 4".	TWI 4.14-05-B	PG14	810,-
6038901	Tube à enveloppe de refroidissement pour pompes à moteur immergé 4".	TWI 4.03-22-B	PG14	872,-
6038903	Tube à enveloppe de refroidissement pour pompes à moteur immergé 4".	TWI 4.14-18-B	PG14	1.041,-
6038904	Tube à enveloppe de refroidissement pour pompes à moteur immergé 4".	TWI 4.14-25-B	PG14	1.132,-

☎ = contacter Wilo

Sous réserve de modifications techniques. Tous les prix s'entendent Hors Taxes, applicables au 1er juin 2022.

Courbe caractéristique de la pompe

Sub TWI 4.01..-B

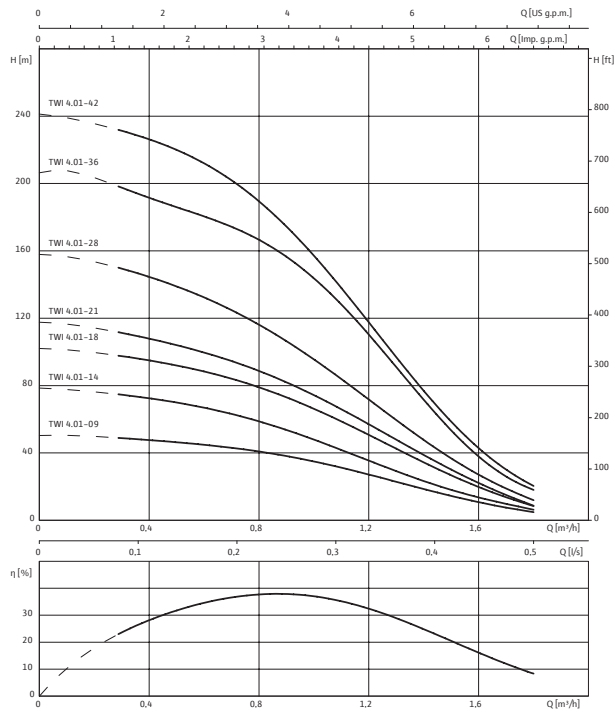

Courbe caractéristique de la pompe

Sub TWI 4.01..-B, (3~400 V)

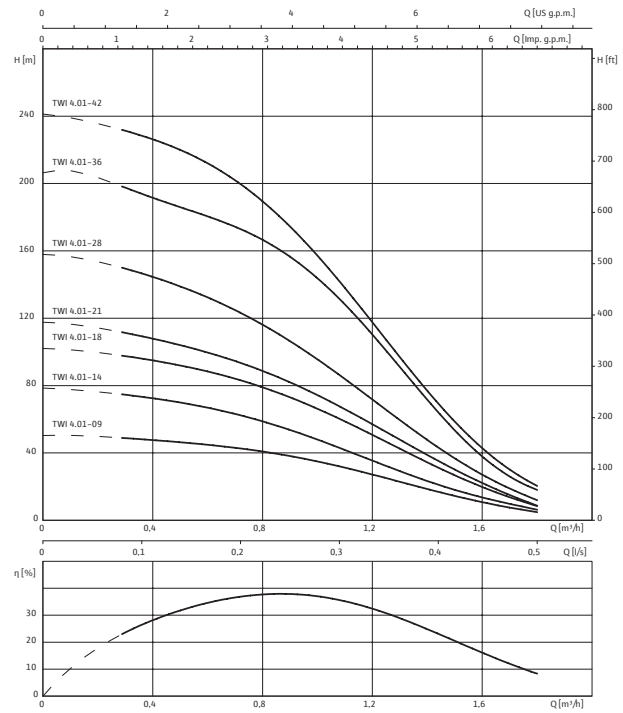

Courbe caractéristique de la pompe

Sub TWI 4.03..-B

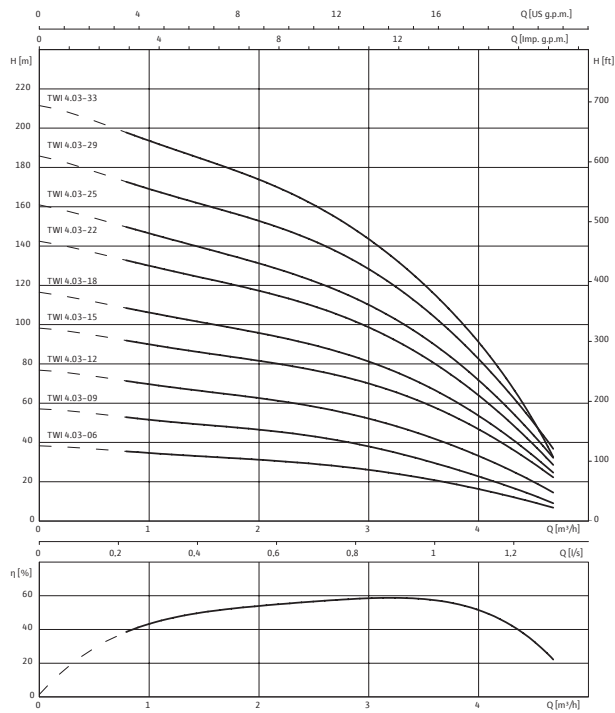

Courbe caractéristique de la pompe

Sub TWI 4.03..-B, (3~400 V)

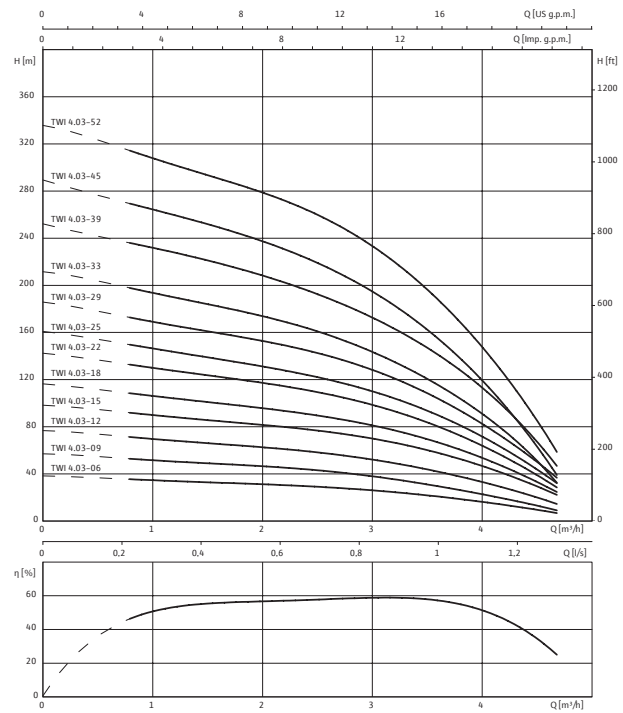

☎ = contacter Wilo

Sous réserve de modifications techniques. Tous les prix s'entendent Hors Taxes, applicables au 1er juin 2022.

Courbe caractéristique de la pompe

Sub TWI 4.05..-B, (3~400 V)

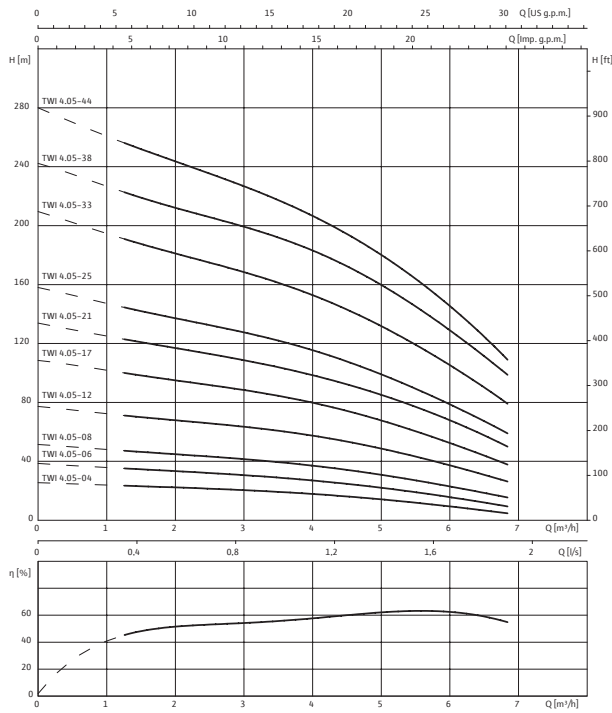

Courbe caractéristique de la pompe

Sub TWI 4.05..-B

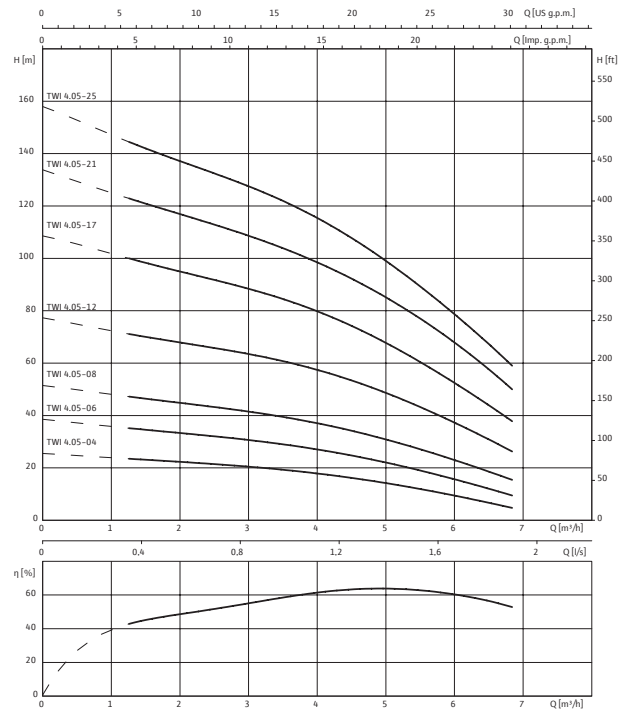

Courbe caractéristique de la pompe

Sub TWI 4.09..-B

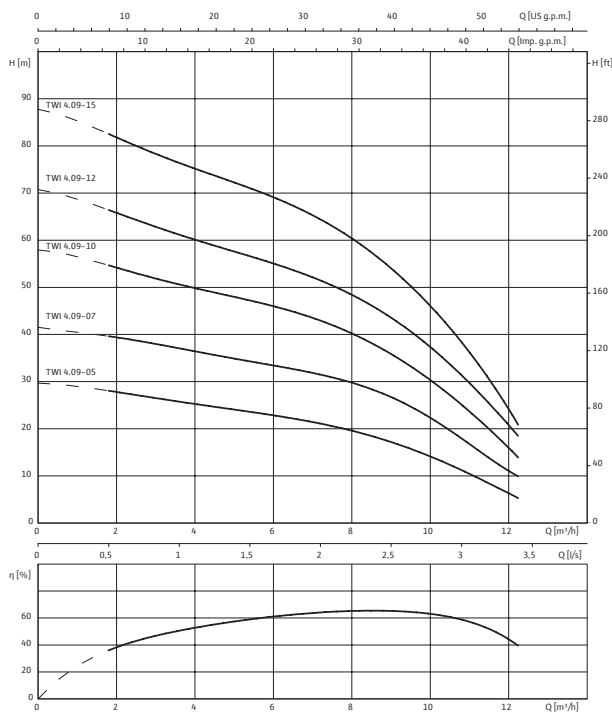

Courbe caractéristique de la pompe

Sub TWI 4.09..-B, (3~400 V)

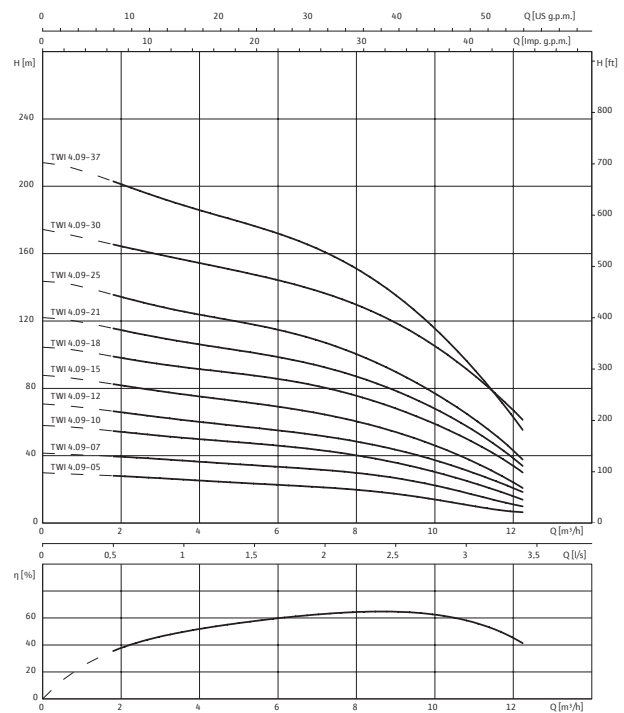

☎ = contacter Wilo

Sous réserve de modifications techniques. Tous les prix s'entendent Hors Taxes, applicables au 1er juin 2022.

Courbe caractéristique de la pompe

Sub TWI 4.14..-B

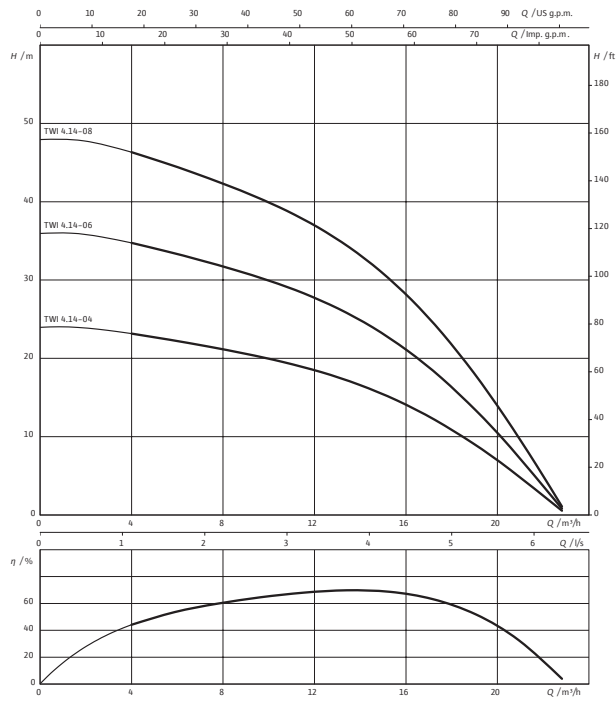

Courbe caractéristique de la pompe

Sub TWI 4.14..-B, (3~400 V)

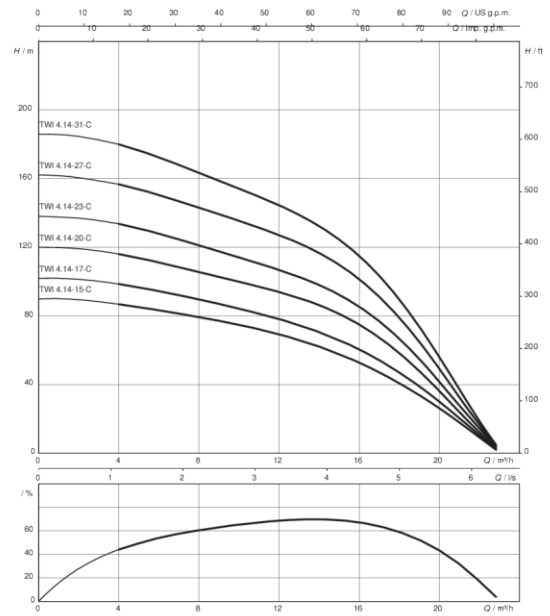

☎ = contacter Wilo

Sous réserve de modifications techniques. Tous les prix s'entendent Hors Taxes, applicables au 1er juin 2022.

Plan d'encombrement

Wilo-Sub TWI 4.01

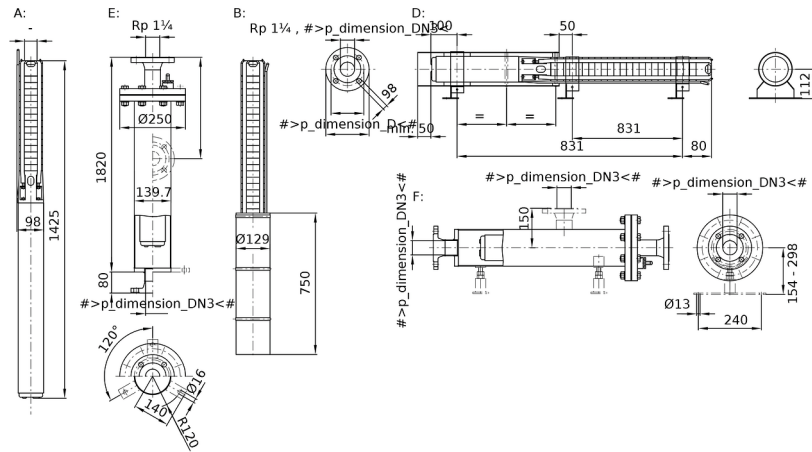

Plan d'encombrement

Wilo-Sub TWI 4.01

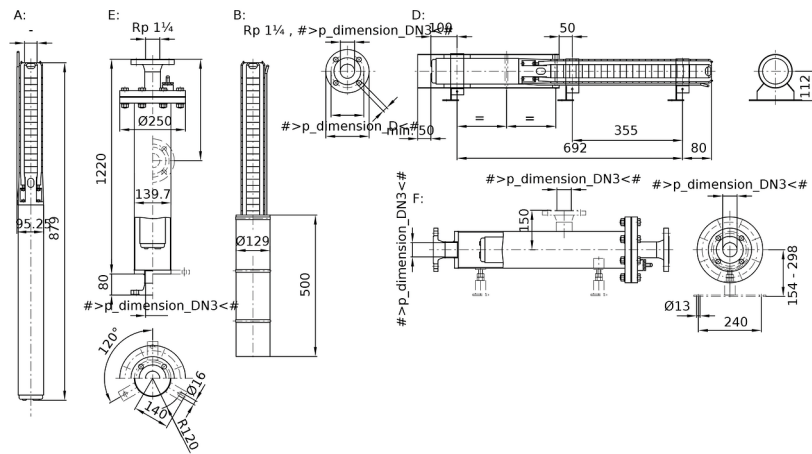

Plan d'encombrement

Wilo-Sub TWI 4.01

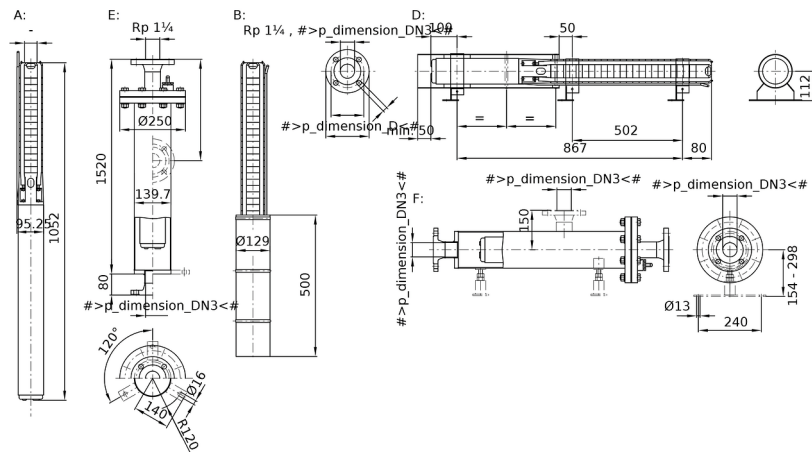

☎ = contacter Wilo

Sous réserve de modifications techniques. Tous les prix s'entendent Hors Taxes, applicables au 1er juin 2022.

Plan d'encombrement

Wilo-Sub TWI 4.03

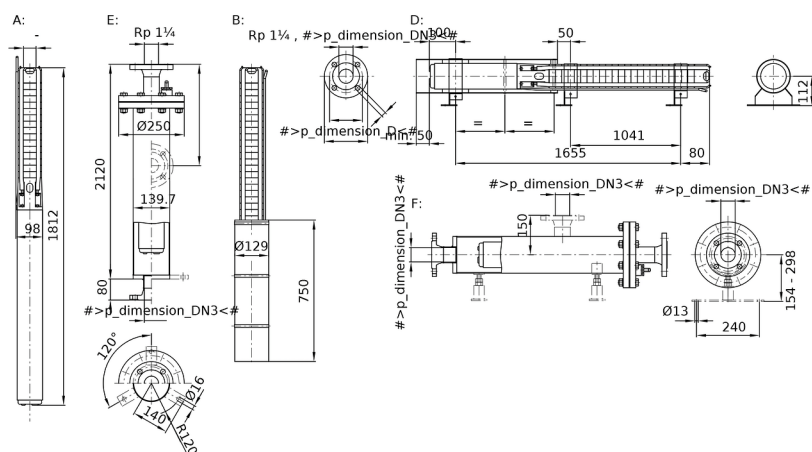

Caractéristiques techniques

Types	Puissance nominale du moteur P_2 kW	Courant nominal I_N A	Dimensions		Poids net approx. m kg
			H	$H1$ mm	
Sub TWI 4.01-21-CI (3~400 V, 50 Hz)	0,75	2,05	879	608	13
Sub TWI 4.01-28-CI (3~400 V, 50 Hz)	1,1	2,8	1052	755	16
Sub TWI 4.01-42-CI (1~230 V, 50 Hz)	1,5	10,5	1425	1072	22
Sub TWI 4.03-22-CI (1~230 V, 50 Hz)	1,5	10,5	982	629	16
Sub TWI 4.03-52-C (3~400 V, 50 Hz)	3,7	9,1	1812	1282	34
Sub TWI 4.05-06-CI (1~230 V, 50 Hz)	0,55	4,05	569	293	10
Sub TWI 4.05-38-C (3~400 V, 50 Hz)	3,7	9,1	1503	973	30
Sub TWI 4.05-44-C (3~400 V, 50 Hz)	4	10	1652	1099	33
Sub TWI 4.09-07-CI (1~230 V, 50 Hz)	1,1	8,3	817	496	16
Sub TWI 4.09-21-C (3~400 V, 50 Hz)	3,7	9,1	1614	1084	32
Sub TWI 4.09-25-C (3~400 V, 50 Hz)	3,7	9,1	1782	1252	34
Sub TWI 4.09-30-C (3~400 V, 50 Hz)	5,5	13,7	2124	1462	44
Sub TWI 4.09-37-C (3~400 V, 50 Hz)	5,5	13,7	2415	1753	47
Sub TWI 4.14-06-CI (1~230 V, 50 Hz)	1,5	10,5	988	635	18
Sub TWI 4.14-15-C (3~400 V, 50 Hz)	4	10	1863	1310	34
Sub TWI 4.14-17-C (3~400 V, 50 Hz)	4	10	2013	1460	35
Sub TWI 4.14-20-C (3~400 V, 50 Hz)	5,5	13,7	2347	1685	44
Sub TWI 4.14-23-C (3~400 V, 50 Hz)	5,5	13,7	2572	1910	46
Sub TWI 4.14-27-C (3~400 V, 50 Hz)	7,5	18,4	2950	2210	54
Sub TWI 4.14-31-C (3~400 V, 50 Hz)	7,5	18,4	3250	2510	56

☎ = contacter Wilo

Sous réserve de modifications techniques. Tous les prix s'entendent Hors Taxes, applicables au 1er juin 2022.

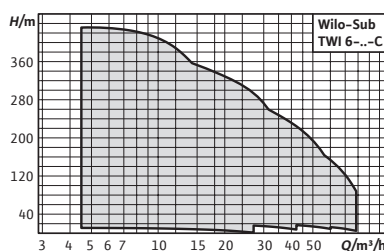
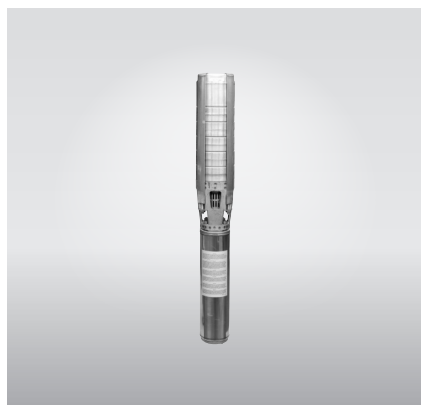
**Accessoires**

Accessoires

Page

786



Wilo-Sub TWI 6

Conception

Pompe immergée multicellulaire 6" en version à bande de traction pour le montage vertical ou horizontal

Utilisation

- Pour la distribution d'eau et d'eau potable à partir de forages et citernes
- Distribution d'eau sanitaire
- Pour la distribution d'eau municipale, l'arrosage et l'irrigation
- Surpression
- Abaissement du niveau de l'eau
- Pour le pompage de l'eau industrielle
- Pour le pompage d'eau sans fibres ni matières abrasives

Contenu de la livraison

- Hydraulique et moteur entièrement montés
- Câble de raccordement de 4/5/10 m avec homologation pour l'eau potable (section : 4x2,5 mm² ou 4x4 mm²)
- Notice de montage et de mise en service

Options

- Hydraulique en acier inoxydable 1.4401
- Moteur en acier inoxydable 1.4401, 1.4408 ou 1.4571
- Exécution 60 Hz
- Démarrage étoile-triangle
- Moteur rebobinable
- Moteur rebobinable avec charge d'eau potable
- Groupes configurés pour des exécutions spéciales

Vos avantages

- Longue durée de vie grâce à l'acier inoxydable résistant à la corrosion, en option en qualité V4A
- Moteurs et matériaux à configuration individuelle pour un fonctionnement fiable dans tous les cas d'application
- Versions pour eau potable avec homologation ACS
- Grande flexibilité grâce aux versions 4, 6, 8 et 10 pouces
- Plage de débit de 1 à 250 m³/h

Avis

Pompes à moteur immergé dans d'autres exécutions **sur demande**.

Coûts de mise en service et contrôle de fonctionnement sur demande.

Caractéristiques techniques (gamme)

Domaine d'application admissible

Température du fluide T	3...30 °C
Profondeur d'immersion max.	350 m
Vitesse d'écoulement min. au niveau du moteur m/s	0.1 m/s

Moteur/Électronique

Classe de protection	IP68
Classe d'isolation	F

Matériaux

Corps de pompe	acier inoxydable
Roue	acier inoxydable
Corps du moteur	Fonte

Groupe de prix : PG6

Informations de commande

Types	Alimentation réseau	Diamètre moteur	Puissance nominale du moteur	Raccordement	Indice de rendement minimal (MEI)	N° d'art.	EUR	Réf. pour le refroidissement des tubes de protection (vertical)	Réf. pour le refroidissement des tubes de protection (horizontal)
		DM mm	P ₂ kW						
Sub TWI 6.18-02-CI	3~400 V, 50 Hz	95	1,5	Rp 2½	0.4	6079283	☞	6041873	6042338
Sub TWI 6.18-07-C	3~400 V, 50 Hz	98	3,7	Rp 2½	0.4	6075205	3.205,-	6041894	6042357
Sub TWI 6.18-10-C	3~400 V, 50 Hz	98	5,5	Rp 2½	0.4	6075206	3.985,-	6041890	6042353
Sub TWI 6.18-13-C	3~400 V, 50 Hz	137	7,5	Rp 2½	0.4	6075207	5.274,-	6041891	6042354
Sub TWI 6.18-17-C	3~400 V, 50 Hz	137	9,3	Rp 2½	0.4	6075208	5.621,-	6041891	6042354
Sub TWI 6.18-20-C	3~400 V, 50 Hz	137	11	Rp 2½	0.4	6075209	6.084,-	6041891	6042354
Sub TWI 6.18-20-C-SD	3~400 V, 50 Hz	137	11	Rp 2½	0.4	6075210	6.922,-	6041891	6042354
Sub TWI 6.18-22-C	3~400 V, 50 Hz	137	15	Rp 2½	0.4	6075211	5.812,-	6041891	6042354
Sub TWI 6.18-22-C-SD	3~400 V, 50 Hz	137	15	Rp 2½	0.4	6075212	7.284,-	6041891	6042354
Sub TWI 6.18-24-C	3~400 V, 50 Hz	137	15	Rp 2½	0.4	6075213	7.003,-	6041891	6042354
Sub TWI 6.18-24-C-SD	3~400 V, 50 Hz	137	15	Rp 2½	0.4	6075214	8.054,-	6041891	6042354
Sub TWI 6.18-27-C	3~400 V, 50 Hz	137	15	Rp 2½	0.4	6075215	6.286,-	6041891	6042354
Sub TWI 6.18-27-C-SD	3~400 V, 50 Hz	137	15	Rp 2½	0.4	6075216	8.575,-	6041891	6042354
Sub TWI 6.18-29-C	3~400 V, 50 Hz	137	18,5	Rp 2½	0.4	6075217	8.169,-	6041883	6042347
Sub TWI 6.18-29-C-SD	3~400 V, 50 Hz	137	18,5	Rp 2½	0.4	6075218	9.317,-	6041883	6042347
Sub TWI 6.18-31-C	3~400 V, 50 Hz	137	18,5	Rp 2½	0.4	6075219	6.960,-	6041883	6042347
Sub TWI 6.18-31-C-SD	3~400 V, 50 Hz	137	18,5	Rp 2½	0.4	6075220	9.433,-	6041883	6042347
Sub TWI 6.18-33-C	3~400 V, 50 Hz	137	18,5	Rp 2½	0.4	6075221	8.520,-	6041883	6042347
Sub TWI 6.18-33-C-SD	3~400 V, 50 Hz	137	18,5	Rp 2½	0.4	6075222	9.697,-	6041883	6042347
Sub TWI 6.18-36-C	3~400 V, 50 Hz	137	22	Rp 2½	0.4	6075223	9.061,-	6041886	6042349
Sub TWI 6.18-36-C-SD	3~400 V, 50 Hz	137	22	Rp 2½	0.4	6075224	10.196,-	6041886	6042349
Sub TWI 6.18-38-C	3~400 V, 50 Hz	137	22	Rp 2½	0.4	6075225	9.609,-	6041886	6042349
Sub TWI 6.18-38-C-SD	3~400 V, 50 Hz	137	22	Rp 2½	0.4	6075226	10.689,-	6041886	6042349
Sub TWI 6.18-40-C	3~400 V, 50 Hz	137	22	Rp 2½	0.4	6075227	10.154,-	6041886	6042349
Sub TWI 6.18-40-C-SD	3~400 V, 50 Hz	137	22	Rp 2½	0.4	6075228	11.308,-	6041886	6042349
Sub TWI 6.30-04-C	3~400 V, 50 Hz	98	3,7	Rp 3	0.4	6075231	2.923,-	6041894	6042357
Sub TWI 6.30-06-C	3~400 V, 50 Hz	98	5,5	Rp 3	0.4	6075232	3.777,-	6041890	6042353
Sub TWI 6.30-08-C	3~400 V, 50 Hz	137	7,5	Rp 3	0.4	6075233	3.906,-	6041891	6042354
Sub TWI 6.30-11-C	3~400 V, 50 Hz	137	11	Rp 3	0.4	6075234	5.327,-	6041891	6042354

☞ = contacter Wilo

Sous réserve de modifications techniques. Tous les prix s'entendent Hors Taxes, applicables au 1er juin 2022.

Groupe de prix : PG6

Informations de commande									
Types	Alimentation réseau	Diamètre moteur	Puissance nominale du moteur	Raccorde-ment	Indice de rende-ment minimal (MEI)	N° d'art.	EUR	Réf. pour le refroidis- sement des tubes de protection (vertical)	Réf. pour le refroidis- sement des tubes de protection (horizontal)
		DM mm	P ₂ kW						
Sub TWI 6.30-11-C-SD	3~400 V, 50 Hz	137	11	Rp 3	0.4	6075235	6.120,-	6041891	6042354
Sub TWI 6.30-13-C	3~400 V, 50 Hz	137	15	Rp 3	0.4	6075236	5.504,-	6041883	6042347
Sub TWI 6.30-13-C-SD	3~400 V, 50 Hz	137	15	Rp 3	0.4	6075237	6.340,-	6041883	6042347
Sub TWI 6.30-15-C	3~400 V, 50 Hz	137	15	Rp 3	0.4	6075238	6.715,-	6041883	6042347
Sub TWI 6.30-15-C-SD	3~400 V, 50 Hz	137	15	Rp 3	0.4	6075239	7.459,-	6041883	6042347
Sub TWI 6.30-17-C	3~400 V, 50 Hz	137	15	Rp 3	0.4	6075240	6.895,-	6041883	6042347
Sub TWI 6.30-17-C-SD	3~400 V, 50 Hz	137	15	Rp 3	0.4	6075241	7.882,-	6041883	6042347
Sub TWI 6.30-19-C	3~400 V, 50 Hz	137	18,5	Rp 3	0.4	6075242	7.665,-	6041886	6042349
Sub TWI 6.30-19-C-SD	3~400 V, 50 Hz	137	18,5	Rp 3	0.4	6075243	8.844,-	6041886	6042349
Sub TWI 6.30-21-C	3~400 V, 50 Hz	137	18,5	Rp 3	0.4	6075244	8.023,-	6041886	6042349
Sub TWI 6.30-21-C-SD	3~400 V, 50 Hz	137	18,5	Rp 3	0.4	6075245	9.237,-	6041886	6042349
Sub TWI 6.30-24-C	3~400 V, 50 Hz	137	22	Rp 3	0.4	6075246	8.999,-	6041886	6042349
Sub TWI 6.30-24-C-SD	3~400 V, 50 Hz	137	22	Rp 3	0.4	6075247	10.580,-	6041886	6042349
Sub TWI 6.30-26-C	3~400 V, 50 Hz	137	30	Rp 3	0.4	6075248	9.344,-	6041875	6042339
Sub TWI 6.30-26-C-SD	3~400 V, 50 Hz	137	30	Rp 3	0.4	6075249	10.957,-	6041875	6042339
Sub TWI 6.30-29-C	3~400 V, 50 Hz	137	30	Rp 3	0.4	6075250	10.878,-	6041875	6042339
Sub TWI 6.30-29-C-SD	3~400 V, 50 Hz	137	30	Rp 3	0.4	6075251	12.713,-	6041875	6042339
Sub TWI 6.30-32-C	3~400 V, 50 Hz	137	30	Rp 3	0.4	6075252	11.375,-	6041875	6042339
Sub TWI 6.30-32-C-SD	3~400 V, 50 Hz	137	30	Rp 3	0.4	6075253	13.308,-	6041875	6042339
Sub TWI 6.30-35-C	3~400 V, 50 Hz	137	30	Rp 3	0.4	6075254	11.872,-	6041875	6042339
Sub TWI 6.30-35-C-SD	3~400 V, 50 Hz	137	30	Rp 3	0.4	6075255	13.752,-	6041875	6042339
Sub TWI 6.50-03-C	3~400 V, 50 Hz	98	5,5	Rp 3	0.4	6075257	3.166,-	6041892	6042355
Sub TWI 6.50-05-C	3~400 V, 50 Hz	137	7,5	Rp 3	0.4	6075258	3.932,-	6041879	6042343
Sub TWI 6.50-07-C	3~400 V, 50 Hz	137	11	Rp 3	0.4	6075259	5.042,-	6041879	6042343
Sub TWI 6.50-07-C-SD	3~400 V, 50 Hz	137	11	Rp 3	0.4	6075260	6.319,-	6041879	6042343
Sub TWI 6.50-10-C	3~400 V, 50 Hz	137	15	Rp 3	0.4	6075261	6.980,-	6041884	6042348
Sub TWI 6.50-10-C-SD	3~400 V, 50 Hz	137	15	Rp 3	0.4	6075262	8.026,-	6041884	6042348
Sub TWI 6.50-12-C	3~400 V, 50 Hz	137	18,5	Rp 3	0.4	6075263	8.036,-	6041887	6042350
Sub TWI 6.50-12-C-SD	3~400 V, 50 Hz	137	18,5	Rp 3	0.4	6075264	9.240,-	6041887	6042350
Sub TWI 6.50-15-C	3~400 V, 50 Hz	137	22	Rp 3	0.4	6075265	9.395,-	6041887	6042350
Sub TWI 6.50-15-C-SD	3~400 V, 50 Hz	137	22	Rp 3	0.4	6075266	10.805,-	6041887	6042350
Sub TWI 6.50-17-C	3~400 V, 50 Hz	137	30	Rp 3	0.4	6075267	10.485,-	6041876	6042340
Sub TWI 6.50-17-C-SD	3~400 V, 50 Hz	137	30	Rp 3	0.4	6075268	12.064,-	6041876	6042340
Sub TWI 6.50-19-C	3~400 V, 50 Hz	137	30	Rp 3	0.4	6075269	11.465,-	6041876	6042340
Sub TWI 6.50-19-C-SD	3~400 V, 50 Hz	137	30	Rp 3	0.4	6075270	13.197,-	6041876	6042340
Sub TWI 6.50-22-C	3~400 V, 50 Hz	137	37	Rp 3	0.4	6075271	12.627,-	6041878	6042342
Sub TWI 6.50-22-C-SD	3~400 V, 50 Hz	137	37	Rp 3	0.4	6075272	14.145,-	6041878	6042342
Sub TWI 6.50-24-C	3~400 V, 50 Hz	137	37	Rp 3	0.4	6075273	13.469,-	6041878	6042342
Sub TWI 6.50-24-C-SD	3~400 V, 50 Hz	137	37	Rp 3	0.4	6075274	15.214,-	6041878	6042342
Sub TWI 6.60-02-C	3~400 V, 50 Hz	98	3,7	Rp 3	0.4	6075275	3.202,-	6041896	6042359
Sub TWI 6.60-03-C	3~400 V, 50 Hz	98	5,5	Rp 3	0.4	6075276	3.958,-	6041892	6042355
Sub TWI 6.60-04-C	3~400 V, 50 Hz	137	7,5	Rp 3	0.4	6075277	4.536,-	6041879	6042343
Sub TWI 6.60-06-C	3~400 V, 50 Hz	137	11	Rp 3	0.4	6075278	5.266,-	6041879	6042343

☎ = contacter Wilo

Sous réserve de modifications techniques. Tous les prix s'entendent Hors Taxes, applicables au 1er juin 2022.

Informations de commande										
Types	Alimentation réseau	Diamètre moteur	Puissance nominale du moteur	Raccordement	Indice de rendement minimal (MEI)	N° d'art.	EUR		Réf. pour le refroidissement des tubes de protection (vertical)	Réf. pour le refroidissement des tubes de protection (horizontal)
		DM mm	P ₂ kW							
Sub TWI 6.60-06-C-SD	3~400 V, 50 Hz	137	11	Rp 3	0.4	6075279	6.587,-		6041879	6042343
Sub TWI 6.60-08-C	3~400 V, 50 Hz	137	15	Rp 3	0.4	6075280	5.694,-		6041884	6042348
Sub TWI 6.60-08-C-SD	3~400 V, 50 Hz	137	15	Rp 3	0.4	6075281	7.119,-		6041884	6042348
Sub TWI 6.60-10-C	3~400 V, 50 Hz	137	18,5	Rp 3	0.4	6075282	6.763,-		6041887	6042350
Sub TWI 6.60-10-C-SD	3~400 V, 50 Hz	137	18,5	Rp 3	0.4	6075283	7.102,-		6041887	6042350
Sub TWI 6.60-12-C	3~400 V, 50 Hz	137	22	Rp 3	0.4	6075284	7.878,-		6041887	6042350
Sub TWI 6.60-12-C-SD	3~400 V, 50 Hz	137	22	Rp 3	0.4	6075285	9.059,-		6041887	6042350
Sub TWI 6.60-14-C	3~400 V, 50 Hz	137	30	Rp 3	0.4	6075286	8.829,-		6041876	6042340
Sub TWI 6.60-14-C-SD	3~400 V, 50 Hz	137	30	Rp 3	0.4	6075287	10.158,-		6041876	6042340
Sub TWI 6.60-16-C	3~400 V, 50 Hz	137	30	Rp 3	0.4	6075288	9.941,-		6041876	6042340
Sub TWI 6.60-16-C-SD	3~400 V, 50 Hz	137	30	Rp 3	0.4	6075289	11.436,-		6041876	6042340
Sub TWI 6.60-18-C	3~400 V, 50 Hz	137	30	Rp 3	0.4	6075290	10.792,-		6041876	6042340
Sub TWI 6.60-18-C-SD	3~400 V, 50 Hz	137	30	Rp 3	0.4	6075291	12.648,-		6041876	6042340
Sub TWI 6.60-20-C	3~400 V, 50 Hz	137	37	Rp 3	0.4	6075292	11.668,-		6041878	6042342
Sub TWI 6.60-20-C-SD	3~400 V, 50 Hz	137	37	Rp 3	0.4	6075293	13.844,-		6041878	6042342

Tube à enveloppe de refroidissement			
Types	Nom	Groupe de prix	
		EUR	
6041871	Tube à enveloppe de refroidissement pour pompes à moteur immergé 6".	PG14	630,-
6041873	Tube à enveloppe de refroidissement pour pompes à moteur immergé 6".	PG14	664,-
6041875	Tube à enveloppe de refroidissement pour pompes à moteur immergé 6".	PG14	1.150,-
6041876	Tube à enveloppe de refroidissement pour pompes à moteur immergé 6".	PG14	1.150,-
6041878	Tube à enveloppe de refroidissement pour pompes à moteur immergé 6".	PG14	1.182,-
6041879	Tube à enveloppe de refroidissement pour pompes à moteur immergé 6".	PG14	686,-
6041883	Tube à enveloppe de refroidissement pour pompes à moteur immergé 6".	PG14	709,-
6041884	Tube à enveloppe de refroidissement pour pompes à moteur immergé 6".	PG14	709,-
6041886	Tube à enveloppe de refroidissement pour pompes à moteur immergé 6".	PG14	709,-
6041887	Tube à enveloppe de refroidissement pour pompes à moteur immergé 6".	PG14	709,-
6041890	Tube à enveloppe de refroidissement pour pompes à moteur immergé 6".	PG14	686,-
6041891	Tube à enveloppe de refroidissement pour pompes à moteur immergé 6".	PG14	686,-
6041892	Tube à enveloppe de refroidissement pour pompes à moteur immergé 6".	PG14	686,-
6041894	Tube à enveloppe de refroidissement pour pompes à moteur immergé 6".	PG14	674,-
6041896	Tube à enveloppe de refroidissement pour pompes à moteur immergé 6".	PG14	674,-
6042336	Tube à enveloppe de refroidissement pour pompes à moteur immergé 6".	PG14	1.509,-
6042338	Tube à enveloppe de refroidissement pour pompes à moteur immergé 6".	PG14	1.522,-
6042339	Tube à enveloppe de refroidissement pour pompes à moteur immergé 6".	PG14	2.051,-
6042340	Tube à enveloppe de refroidissement pour pompes à moteur immergé 6".	PG14	2.051,-
6042342	Tube à enveloppe de refroidissement pour pompes à moteur immergé 6".	PG14	2.051,-
6042343	Tube à enveloppe de refroidissement pour pompes à moteur immergé 6".	PG14	1.560,-

Tube à enveloppe de refroidissement

Types	Nom	Groupe de prix	EUR
6042347	Tube à enveloppe de refroidissement pour pompes à moteur immergé 6".	PG14	1.560,-
6042348	Tube à enveloppe de refroidissement pour pompes à moteur immergé 6".	PG14	1.560,-
6042349	Tube à enveloppe de refroidissement pour pompes à moteur immergé 6".	PG14	1.560,-
6042350	Tube à enveloppe de refroidissement pour pompes à moteur immergé 6".	PG14	1.560,-
6042353	Tube à enveloppe de refroidissement pour pompes à moteur immergé 6".	PG14	1.560,-
6042354	Tube à enveloppe de refroidissement pour pompes à moteur immergé 6".	PG14	1.560,-
6042355	Tube à enveloppe de refroidissement pour pompes à moteur immergé 6".	PG14	1.560,-
6042357	Tube à enveloppe de refroidissement pour pompes à moteur immergé 6".	PG14	1.522,-
6042359	Tube à enveloppe de refroidissement pour pompes à moteur immergé 6".	PG14	1.560,-

Courbe caractéristique de la pompe

Sub TWI 6.18..-B

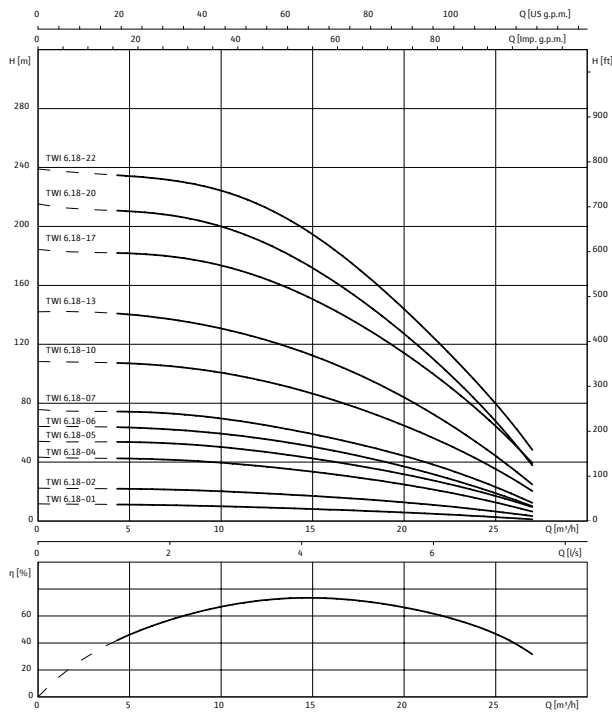

Courbe caractéristique de la pompe

Sub TWI 6.18..-B

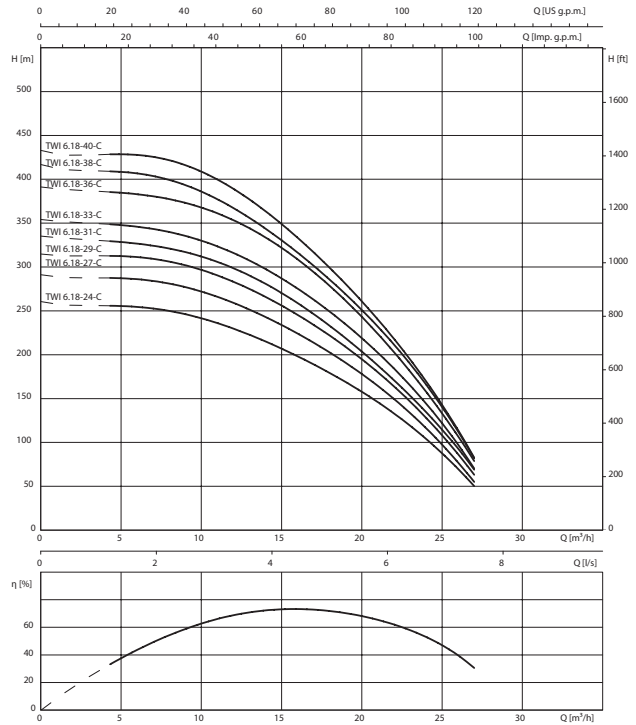

☎ = contacter Wilo

Sous réserve de modifications techniques. Tous les prix s'entendent Hors Taxes, applicables au 1er juin 2022.

Courbe caractéristique de la pompe

Sub TWI 6.30..-B

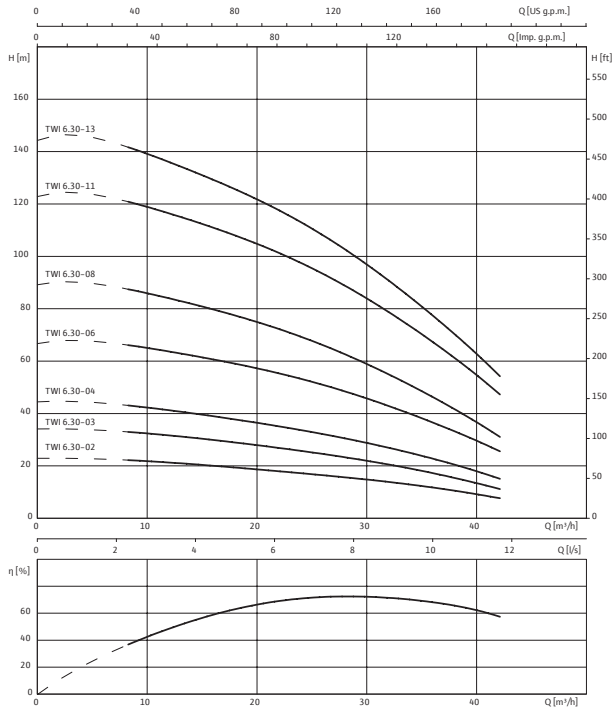

Courbe caractéristique de la pompe

Sub TWI 6.30..-B

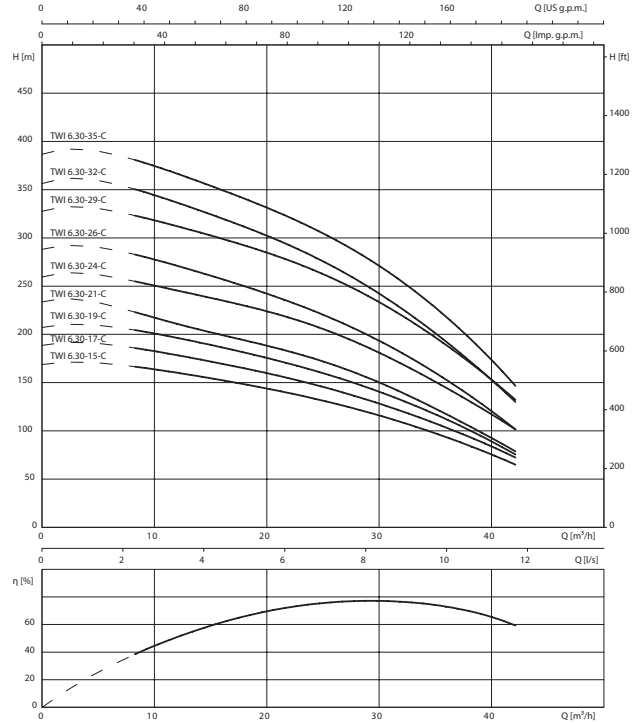

Courbe caractéristique de la pompe

Sub TWI 6.50..-B

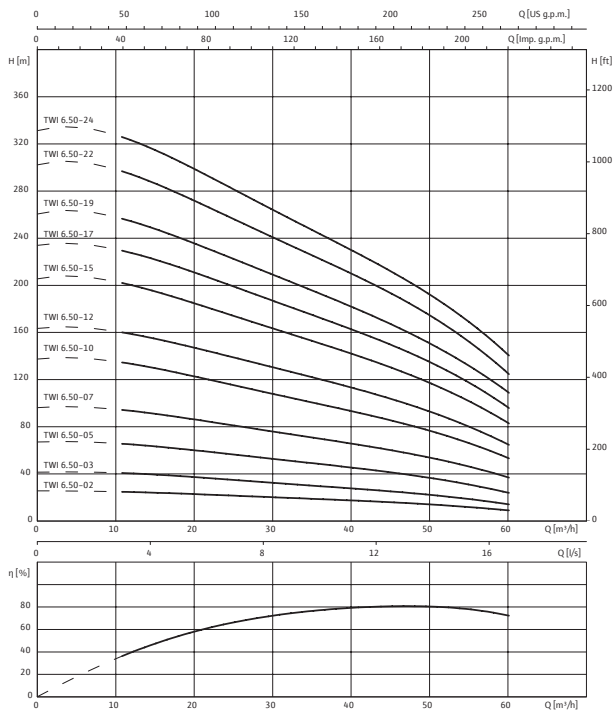

Courbe caractéristique de la pompe

Sub TWI 6.60..-B

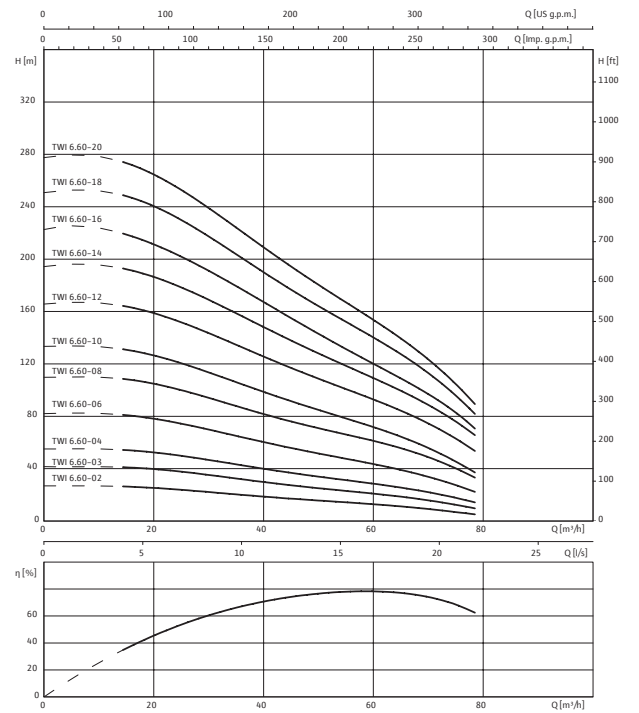

☎ = contacter Wilo

Sous réserve de modifications techniques. Tous les prix s'entendent Hors Taxes, applicables au 1er juin 2022.

Caractéristiques techniques				
Type	Alimentation réseau	Puissance nominale du moteur	Courant nominal	Poids net approx.
		P_2 kW	I_N A	m kg
Sub TWI 6.18-02-CI	3~400 V, 50 Hz	1,5	3,85	16
Sub TWI 6.18-07-C	3~400 V, 50 Hz	3,7	9,1	33
Sub TWI 6.18-10-C	3~400 V, 50 Hz	5,5	13,7	45
Sub TWI 6.18-13-C	3~400 V, 50 Hz	7,5	17,4	68
Sub TWI 6.18-17-C	3~400 V, 50 Hz	9,3	21,5	76
Sub TWI 6.18-20-C	3~400 V, 50 Hz	11	25,5	83
Sub TWI 6.18-20-C-SD	3~400 V, 50 Hz	11	25,5	83
Sub TWI 6.18-22-C	3~400 V, 50 Hz	15	32,5	92
Sub TWI 6.18-22-C-SD	3~400 V, 50 Hz	15	32,5	92
Sub TWI 6.18-24-C	3~400 V, 50 Hz	15	32,5	95
Sub TWI 6.18-24-C-SD	3~400 V, 50 Hz	15	32,5	95
Sub TWI 6.18-27-C	3~400 V, 50 Hz	15	32,5	99
Sub TWI 6.18-27-C-SD	3~400 V, 50 Hz	15	32,5	99
Sub TWI 6.18-29-C	3~400 V, 50 Hz	18,5	40	109
Sub TWI 6.18-29-C-SD	3~400 V, 50 Hz	18,5	40	109
Sub TWI 6.18-31-C	3~400 V, 50 Hz	18,5	40	112
Sub TWI 6.18-31-C-SD	3~400 V, 50 Hz	18,5	40	112
Sub TWI 6.18-33-C	3~400 V, 50 Hz	18,5	40	115
Sub TWI 6.18-33-C-SD	3~400 V, 50 Hz	18,5	40	115
Sub TWI 6.18-36-C	3~400 V, 50 Hz	22	45,3	125
Sub TWI 6.18-36-C-SD	3~400 V, 50 Hz	22	45,3	125
Sub TWI 6.18-38-C	3~400 V, 50 Hz	22	45,3	128
Sub TWI 6.18-38-C-SD	3~400 V, 50 Hz	22	45,3	128
Sub TWI 6.18-40-C	3~400 V, 50 Hz	22	45,3	131
Sub TWI 6.18-40-C-SD	3~400 V, 50 Hz	22	45,3	131
Sub TWI 6.30-11-C	3~400 V, 50 Hz	11	25,5	75
Sub TWI 6.30-11-C-SD	3~400 V, 50 Hz	11	25,5	75
Sub TWI 6.30-13-C	3~400 V, 50 Hz	15	32,5	84
Sub TWI 6.30-13-C-SD	3~400 V, 50 Hz	15	32,5	84
Sub TWI 6.30-15-C	3~400 V, 50 Hz	15	32,5	87
Sub TWI 6.30-15-C-SD	3~400 V, 50 Hz	15	32,5	87
Sub TWI 6.30-17-C	3~400 V, 50 Hz	15	32,5	91
Sub TWI 6.30-17-C-SD	3~400 V, 50 Hz	15	32,5	91
Sub TWI 6.30-19-C	3~400 V, 50 Hz	18,5	40	101
Sub TWI 6.30-19-C-SD	3~400 V, 50 Hz	18,5	40	101
Sub TWI 6.30-21-C	3~400 V, 50 Hz	18,5	40	104
Sub TWI 6.30-21-C-SD	3~400 V, 50 Hz	18,5	40	104
Sub TWI 6.30-24-C	3~400 V, 50 Hz	22	45,3	115
Sub TWI 6.30-24-C-SD	3~400 V, 50 Hz	22	45,3	115
Sub TWI 6.30-26-C	3~400 V, 50 Hz	30	65	133
Sub TWI 6.30-26-C-SD	3~400 V, 50 Hz	30	65	133
Sub TWI 6.30-29-C	3~400 V, 50 Hz	30	65	138
Sub TWI 6.30-29-C-SD	3~400 V, 50 Hz	30	65	138
Sub TWI 6.30-32-C	3~400 V, 50 Hz	30	65	143
Sub TWI 6.30-32-C-SD	3~400 V, 50 Hz	30	65	143
Sub TWI 6.30-35-C	3~400 V, 50 Hz	30	65	148

☎ = contacter Wilo

Sous réserve de modifications techniques. Tous les prix s'entendent Hors Taxes, applicables au 1er juin 2022.

Caractéristiques techniques

Types	Alimentation réseau	Puissance nominale du moteur	Courant nominal	Poids net approx.
		P_2 kW	I_N A	m kg
Sub TWI 6.30-35-C-SD	3~400 V, 50 Hz	30	65	148
Sub TWI 6.50-03-C	3~400 V, 50 Hz	5,5	13,7	39
Sub TWI 6.50-05-C	3~400 V, 50 Hz	7,5	17,4	61
Sub TWI 6.50-07-C	3~400 V, 50 Hz	11	25,5	72
Sub TWI 6.50-07-C-SD	3~400 V, 50 Hz	11	25,5	72
Sub TWI 6.50-10-C	3~400 V, 50 Hz	15	32,5	84
Sub TWI 6.50-10-C-SD	3~400 V, 50 Hz	15	32,5	84
Sub TWI 6.50-12-C	3~400 V, 50 Hz	18,5	40	95
Sub TWI 6.50-12-C-SD	3~400 V, 50 Hz	18,5	40	95
Sub TWI 6.50-15-C	3~400 V, 50 Hz	22	45,3	108
Sub TWI 6.50-15-C-SD	3~400 V, 50 Hz	22	45,3	108
Sub TWI 6.50-17-C	3~400 V, 50 Hz	30	65	127
Sub TWI 6.50-17-C-SD	3~400 V, 50 Hz	30	65	127
Sub TWI 6.50-19-C	3~400 V, 50 Hz	30	65	132
Sub TWI 6.50-19-C-SD	3~400 V, 50 Hz	30	65	132
Sub TWI 6.50-22-C	3~400 V, 50 Hz	37	73	193
Sub TWI 6.50-22-C-SD	3~400 V, 50 Hz	37	73	193
Sub TWI 6.50-24-C	3~400 V, 50 Hz	37	73	197
Sub TWI 6.50-24-C-SD	3~400 V, 50 Hz	37	73	197
Sub TWI 6.60-02-C	3~400 V, 50 Hz	3,7	9,1	29
Sub TWI 6.60-03-C	3~400 V, 50 Hz	5,5	13,7	39
Sub TWI 6.60-04-C	3~400 V, 50 Hz	7,5	17,4	59
Sub TWI 6.60-06-C	3~400 V, 50 Hz	11	25,5	69
Sub TWI 6.60-06-C-SD	3~400 V, 50 Hz	11	25,5	69
Sub TWI 6.60-08-C	3~400 V, 50 Hz	15	32,5	80
Sub TWI 6.60-08-C-SD	3~400 V, 50 Hz	15	32,5	80
Sub TWI 6.60-10-C	3~400 V, 50 Hz	18,5	40	91
Sub TWI 6.60-10-C-SD	3~400 V, 50 Hz	18,5	40	91
Sub TWI 6.60-12-C	3~400 V, 50 Hz	22	45,3	101
Sub TWI 6.60-12-C-SD	3~400 V, 50 Hz	22	45,3	101
Sub TWI 6.60-14-C	3~400 V, 50 Hz	30	65	120
Sub TWI 6.60-14-C-SD	3~400 V, 50 Hz	30	65	120
Sub TWI 6.60-16-C	3~400 V, 50 Hz	30	65	125
Sub TWI 6.60-16-C-SD	3~400 V, 50 Hz	30	65	125
Sub TWI 6.60-18-C	3~400 V, 50 Hz	30	65	130
Sub TWI 6.60-18-C-SD	3~400 V, 50 Hz	30	65	130
Sub TWI 6.60-20-C	3~400 V, 50 Hz	37	73	188
Sub TWI 6.60-20-C-SD	3~400 V, 50 Hz	37	73	188
TWI6.18-01-D	3~400 V, 50 Hz	0,55	1,58	12
TWI6.18-02-D	3~400 V, 50 Hz	1,5	3,85	16
TWI6.18-04-D	3~400 V, 50 Hz	2,2	5,6	21
TWI6.18-05-D	3~400 V, 50 Hz	3	7,6	25
TWI6.18-06-D	3~400 V, 50 Hz	3	7,6	26
TWI6.30-02-D	3~400 V, 50 Hz	2,2	5,6	20
TWI6.30-03-D	3~400 V, 50 Hz	3	7,6	24
TWI6.50-02-D	3~400 V, 50 Hz	3	7,6	23

☎ = contacter Wilo

Sous réserve de modifications techniques. Tous les prix s'entendent Hors Taxes, applicables au 1er juin 2022.

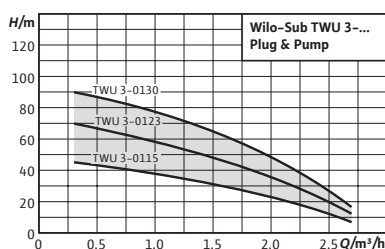

Accessoires

Accessoires

Page

786

Wilo-Sub TWU 3 Plug & Pump



Conception

Kit de distribution d'eau avec pompe immergée, commande et tous les accessoires requis

Utilisation

Installation de distribution d'eau pour

- Distribution d'eau (hors eau potable) à partir de forages, de puits et de citernes
- Distribution d'eau domestique, arrosage et irrigation
- Pompage de l'eau sans fibres ni matières abrasives

Contenu de la livraison

Wilo pack Plug & Pump Sub-I pour l'arrosage des jardins privés dans le domaine domestique :

- Complètement monté
- Câble de raccordement de 30 m avec homologation pour eau potable (section : 4x1,5 mm²)
- Coffret de commande avec condensateur et interrupteur de marche/arrêt
- Wilo-HiControl 1 (FC) ; contrôle de circulation et manostat d'alerte automatiques avec protection contre le fonctionnement à sec intégrée
- Câble de retenue de 30 m
- Notice de montage et de mise en service

Wilo pack Plug & Pump Sub-II pour la distribution d'eau à usage privé de maisons individuelles et d'habitats collectifs :

- Complètement monté
- Câble de raccordement de 30 m avec homologation pour eau potable (section : 4x1,5 mm²)
- Coffret de commande avec condensateur et interrupteur de marche/arrêt

Vos avantages

- Installation simple grâce à des composants pré-montés et précâblés
- Pièces en contact avec le fluide résistantes à la corrosion
- Clapet anti-retour intégré

- Pilotage par pressostat Wilo 0 – 10 bars comprenant un bac d'expansion à membrane 18 l, un manomètre, une vanne d'arrêt et un interrupteur à pression
- Câble de retenue de 30 m
- Notice de montage et de mise en service

Options

- Versions de moteur pour 3~230 V, 50 Hz ; 1~230 V, 60 Hz ; 3~380 V, 60 Hz

Avis

Kit d'arrosage Wilo-Sub-I pour l'irrigation des jardins (FC)

HiControl inclus. Prêt à être branché avec un câble de raccordement de 30 m. Câble de sécurité de 30 m, petites pièces pour le raccordement hydraulique, serre-câbles et colliers de serrage.

Kit d'arrosage Wilo-Sub-II pour la distribution d'eau à usage privé (DS)

Pilotage par pressostat compris. Prêt à être branché avec un câble de raccordement de 30 m. Réservoir sous pression à membrane 18 l, PN 16, câble de sécurité de 30 m, petites pièces pour le raccordement hydraulique, serre-câbles et colliers de serrage.

Coûts de mise en service et contrôle de fonctionnement sur demande.

Caractéristiques techniques (gamme)	
Domaine d'application admissible	
Température du fluide <i>T</i>	3...35 °C
Profondeur d'immersion max.	60 m
Vitesse d'écoulement min. au niveau du moteur <i>m/s</i>	0.08 m/s
Moteur/Électronique	
Classe de protection	IP58
Classe d'isolation	F

Caractéristiques techniques (gamme)	
Matériaux	
Corps de pompe	acier inoxydable
Roue	PC
Corps du moteur	acier inoxydable

Groupe de prix : PG5

Informations de commande						
Sub TWU 3 Plug & Pump	Diamètre moteur	Puissance nominale du moteur	Raccordement	Alimentation réseau	N° d'art.	
	<i>DM</i> in	<i>P₂</i> kW				EUR
3-0115-Plug&Pump/FC	3	0,37	Rp 1	1~230 V, 50 Hz	4091647	2.124,-
3-0123-Plug&Pump/FC	3	0,55	Rp 1	1~230 V, 50 Hz	4091649	2.225,-
3-0130-Plug&Pump/FC	3	0,75	Rp 1	1~230 V, 50 Hz	4091650	2.440,-

Groupe de prix : PG5

Informations de commande						
Sub TWU 3 Plug & Pump	Diamètre moteur	Puissance nominale du moteur	Raccordement	Alimentation réseau	N° d'art.	
	<i>DM</i> in	<i>P₂</i> kW				EUR
3-0115-Plug&Pump/DS	3	0,37	Rp 1	1~230 V, 50 Hz	4091654	2.143,-
3-0123-Plug&Pump/DS	3	0,55	Rp 1	1~230 V, 50 Hz	4091655	2.289,-
3-0130-Plug&Pump/DS	3	0,75	Rp 1	1~230 V, 50 Hz	4091656	2.495,-

Courbe caractéristique de la pompe

Sub TWU 3-01.. P&P

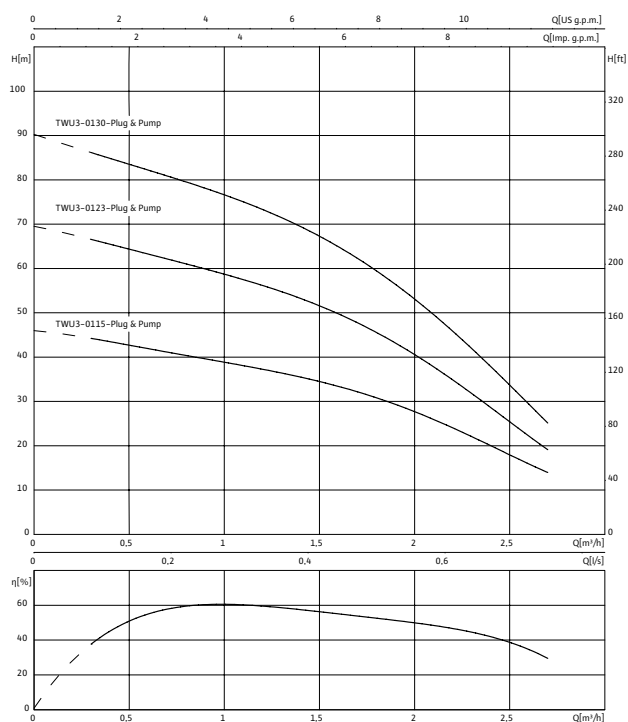

Caractéristiques techniques

Types	Alimentation réseau	Puissance nominale du moteur	Courant nominal	Dimensions			Poids net approx.
		P_2 kW	I_N A	H	H1 mm	H2	m kg
TWU 3.01-15-EM-PnP(1/FC)	1~230 V, 50 Hz	0,37	3,75	957	580	377	9
TWU 3.01-15-EM-PnP(2/PS)	1~230 V, 50 Hz	0,37	3,75	957	580	377	9
TWU 3.01-23-EM-PnP(1/FC)	1~230 V, 50 Hz	0,55	4,5	1177	780	397	11
TWU 3.01-23-EM-PnP(2/PS)	1~230 V, 50 Hz	0,55	4,5	1177	780	397	11
TWU 3.01-30-EM-PnP(1/FC)	1~230 V, 50 Hz	0,75	5,85	1416	1000	416	12
TWU 3.01-30-EM-PnP(2/PS)	1~230 V, 50 Hz	0,75	5,85	1416	1000	416	12

☎ = contacter Wilo

Sous réserve de modifications techniques. Tous les prix s'entendent Hors Taxes, applicables au 1er juin 2022.

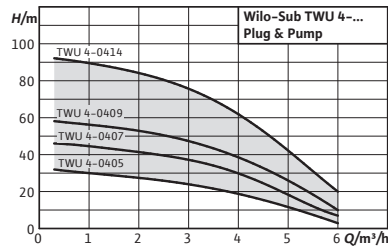

Accessoires
Accessoires

Page
786

Wilo-Sub TWU 4 Plug & Pump



Conception

Kit de distribution d'eau avec pompe immergée, commande et tous les accessoires requis.

Utilisation

Installation de distribution d'eau pour la distribution d'eau à usage privé

- Machines à laver le linge
- Arrosage du jardin
- Transvasement à la pompe et remplissage

Dénomination

P. ex.	Wilo-Sub TWU 4-0405-C-P&P/FC
TWU	Pompe immergée
4	Diamètre du système hydraulique en pouces [“]
04	Débit volumétrique nominal [m³/h]
05	Nombre d'étages de l'hydraulique
C	Génération de la gamme
P&P	Système de pompage Plug & Pump
FC	Version FC = solution complète Sub-I avec HiControl 1 DS = solution complète Sub-II avec interruption à pression

Contenu de la livraison

Wilo pack Plug & Pump Sub-I pour l'arrosage des jardins privés dans le domaine domestique :

- Complètement monté
- Câble de raccordement de 30 m avec homologation pour eau potable (section : 4x1,5 mm²)
- Coffret de commande avec condensateur et interrupteur de marche/arrêt

Vos avantages

- Installation simple grâce à des composants pré-montés et précâblés
- Pièces en contact avec le fluide résistantes à la corrosion
- Clapet anti-retour intégré
- Résistance à l'usure grâce aux roues flottantes

- Wilo-HiControl 1 (FC) ; contrôle de circulation et manostat d'alerte automatiques avec protection contre le fonctionnement à sec intégrée
- Câble de retenue de 30 m
- Accessoires de montage : 2 bagues de serrage à raccord fileté, réducteur R 1¼ sur R 1, 8 serre-câbles
- Notice de montage et de mise en service

Wilo pack Plug & Pump Sub-II pour la distribution d'eau à usage privé de maisons individuelles et d'habitats collectifs :

- Complètement monté
- Câble de raccordement de 30 m avec homologation pour eau potable (section : 4x1,5 mm²)
- Coffret de commande avec condensateur et interrupteur de marche/arrêt
- Pilotage par pressostat Wilo 0 – 10 bars comprenant un bac d'expansion à membrane 18 l, un manomètre, une vanne d'arrêt et un interrupteur à pression
- Câble de retenue de 30 m
- Accessoires de montage : Pièce en T, réducteur R 1¼ sur R 1, 8 serre-câbles
- Notice de montage et de mise en service

Caractéristiques techniques (gamme)

Domaine d'application admissible

Température du fluide <i>T</i>	3...35 °C
Profondeur d'immersion max.	200 m
Vitesse d'écoulement min. au niveau du moteur <i>m/s</i>	0.08 m/s

Moteur/Électronique

Classe de protection	IP68
Classe d'isolation	B

Matériaux

Corps de pompe	acier inoxydable
Roue	PPE
Corps du moteur	acier inoxydable

Groupe de prix : PG5

Informations de commande

Sub TWU 4 Plug & Pump	Diamètre moteur	Puissance nominale du moteur	Raccordement	Indice de rendement minimal (MEI)	Alimentation réseau	N° d'art.	
	<i>DM</i> in	<i>P₂</i> kW					EUR
4-0405-C-Plug&Pump/FC	4	0,37	Rp 1¼	0.7	1~230 V, 50 Hz	6049385	1.859,-
4-0407-C-Plug&Pump/FC	4	0,55	Rp 1¼	0.7	1~230 V, 50 Hz	6049386	1.888,-
4-0409-C-Plug&Pump/FC	4	0,75	Rp 1¼	0.7	1~230 V, 50 Hz	6049387	1.925,-

Groupe de prix : PG5

Informations de commande

Sub TWU 4 Plug & Pump	Diamètre moteur	Puissance nominale du moteur	Raccordement	Indice de rendement minimal (MEI)	Alimentation réseau	N° d'art.	
	<i>DM</i> in	<i>P₂</i> kW					EUR
4-0407-C-Plug&Pump/DS	4	0,55	Rp 1¼	0.7	1~230 V, 50 Hz	6049388	1.859,-
4-0409-C-Plug&Pump/DS	4	0,75	Rp 1¼	0.7	1~230 V, 50 Hz	6049389	2.029,-
4-0414-C-Plug&Pump/DS	4	1,1	Rp 1¼	0.7	1~230 V, 50 Hz	6049390	2.116,-

Courbe caractéristique de la pompe

Sub TWU P&P

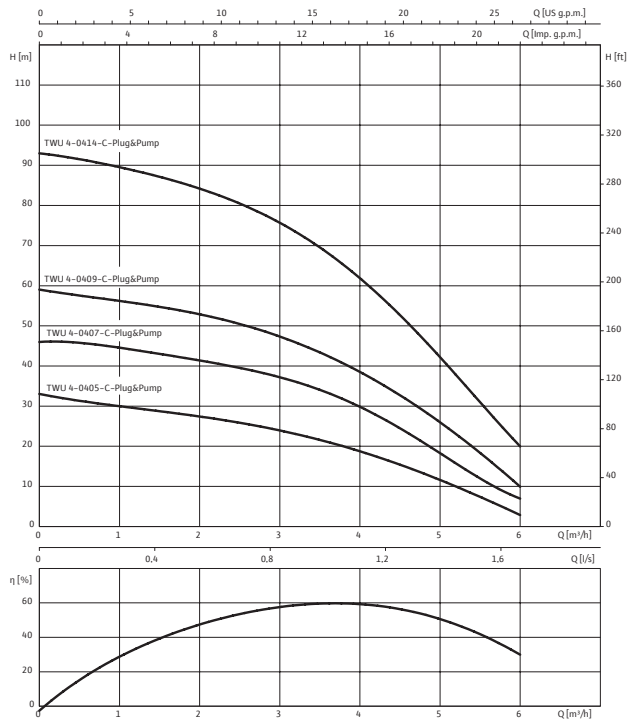

Plan d'encombrement (variable)

Wilo-Sub TWU 4 P&P

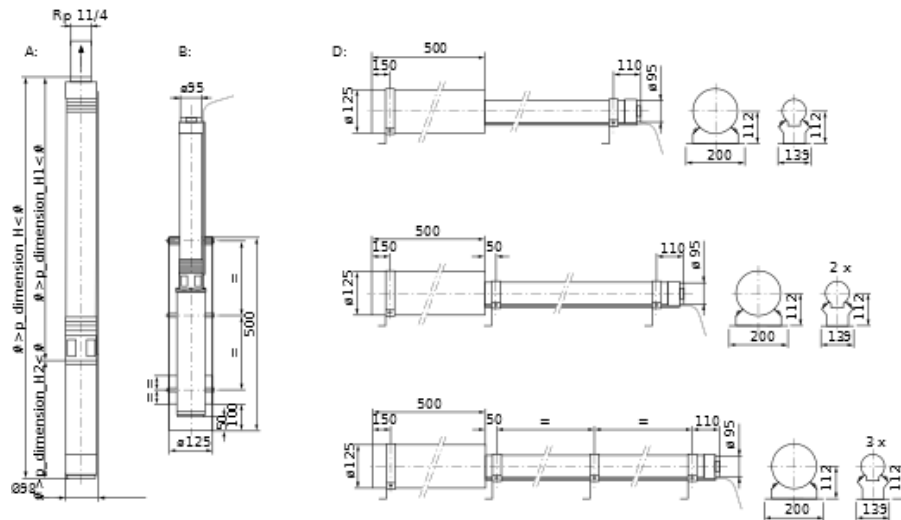

☎ = contacter Wilo
Sous réserve de modifications techniques. Tous les prix s'entendent Hors Taxes, applicables au 1er juin 2022.

Plan d'encombrement (variable)

Wilo-Sub TWU 4 P&P

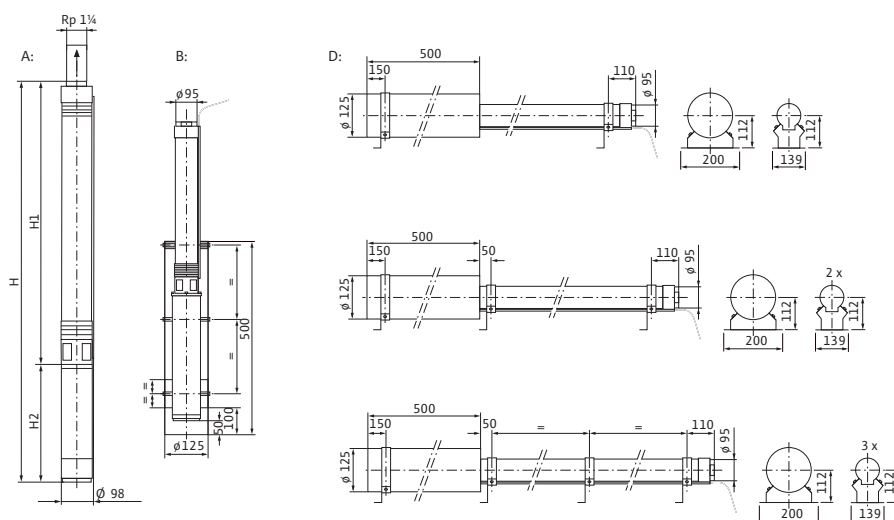



Caractéristiques techniques

Types	Alimentation réseau	Puissance nominale du moteur P_2 kW	Courant nominal I_N A	Dimensions			Poids net approx. m kg
				H	H1 mm	H2	
Sub TWU 4.04-05-C-Plug&Pump/FC (1~230 V, 50 Hz)	1~230 V, 50 Hz	0,37	3,35	507	257	250	10
Sub TWU 4.04-07-C-Plug&Pump/DS (1~230 V, 50 Hz)	1~230 V, 50 Hz	0,55	4,4	566	301	265	11
Sub TWU 4.04-07-C-Plug&Pump/FC (1~230 V, 50 Hz)	1~230 V, 50 Hz	0,55	4,4	566	301	265	11
Sub TWU 4.04-09-C-Plug&Pump/DS (1~230 V, 50 Hz)	1~230 V, 50 Hz	0,75	5,9	639	344	295	14
Sub TWU 4.04-09-C-Plug&Pump/FC (1~230 V, 50 Hz)	1~230 V, 50 Hz	0,75	5,9	639	344	295	14
Sub TWU 4.04-14-C-Plug&Pump/DS (1~230 V, 50 Hz)	1~230 V, 50 Hz	1,1	7,8	792	452	340	15

☎ = contacter Wilo

Sous réserve de modifications techniques. Tous les prix s'entendent Hors Taxes, applicables au 1er juin 2022.

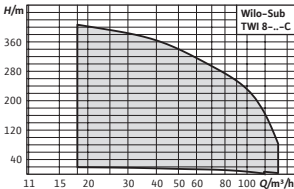
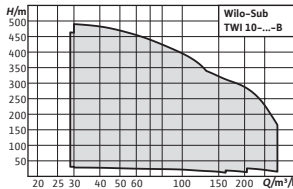
Gamme	Wilo-Sub TWI 8	Wilo-Sub TWI 10	Wilo-Actun ZETOS
Photo du produit			
Diagramme caractéristique			
Conception	Pompe immergée multicellulaire 8" en version à bande de traction pour le montage vertical ou horizontal	Pompe immergée multicellulaire 10" en version à bande de traction pour le montage vertical ou horizontal	Pompe immergée multicellulaire en coulée d'acier inoxydable, en montage à empilement, pour le montage vertical ou horizontal
Utilisation	<ul style="list-style-type: none"> → Pour la distribution d'eau et d'eau potable à partir de forages et citernes → Distribution d'eau sanitaire → Pour la distribution d'eau municipale, l'arrosage et l'irrigation → Surpression → Abaissement du niveau de l'eau → Pour le pompage de l'eau industrielle → Pour le pompage d'eau sans fibres ni matières abrasives 	<ul style="list-style-type: none"> → Pour la distribution d'eau et d'eau potable à partir de forages et citernes → Distribution d'eau sanitaire → Pour la distribution d'eau municipale, l'arrosage et l'irrigation → Surpression → Abaissement du niveau de l'eau → Pour le pompage de l'eau industrielle → Pour le pompage d'eau sans fibres ni matières abrasives 	<ul style="list-style-type: none"> → Distribution d'eau et d'eau potable en provenance de forages et de citernes pour applications communales ou industrielles → Transport d'eau potable avec homologation ACS → Transport d'eau pour l'arrosage et l'irrigation → Abattement de nappes → Surpression → Transport d'eau en secteur offshore et dans les installations d'extinction d'incendie → Applications géothermique et thermique → Dureté de l'eau dans les mines
Débit max. Q	137 m³/h	293 m³/h	325 m³/h
Hauteur manométrique max. H	420 m		625 m
Vos avantages	<ul style="list-style-type: none"> → Longue durée de vie grâce à l'acier inoxydable résistant à la corrosion, en option en qualité V4A → Moteurs et matériaux à configuration individuelle pour un fonctionnement fiable dans tous les cas d'application → Versions pour eau potable avec homologation ACS → Grande flexibilité grâce aux versions 4, 6, 8 et 10 pouces → Plage de débit de 1 à 250 m³/h 	<ul style="list-style-type: none"> → Hydraulique optimisée, basse consommation, avec un rendement jusqu'à 80 % → Longue durée de vie grâce à l'acier inoxydable résistant à la corrosion, en option en qualité V4A → Homologation ACS pour applications avec de l'eau potable → Grande plage de puissance de 1 à 250 m³/h → Grande flexibilité grâce aux versions dans les secteurs de 4, 6, 8 et 10 pouces 	<ul style="list-style-type: none"> • Distribution d'eau économe en énergie grâce au rendement optimal de la pompe de 85,5 % • Fonctionnement économique grâce au rendement global le plus élevé de cette catégorie avec un moteur à aimant permanent • Grande fiabilité, garantie par une hydraulique, coulée en acier inoxydable 1.4408 (AISI 316) particulièrement résistant à la corrosion • Grande résistance à l'usure : teneur max. en sable de 150 g/m³ • Homologation ACS pour l'utilisation d'eau potable • Entretien simplifié, montage et démontage faciles

Gamme	Wilo-Sub TWI 8	Wilo-Sub TWI 10	Wilo-Actun ZETOS
Caractéristiques techniques	<ul style="list-style-type: none"> → Alimentation réseau : 3~400 V, 50 Hz → Mode de fonctionnement immergé : S1Température du fluide : <ul style="list-style-type: none"> – Moteurs coulés hermétiquement : 3-20 °C ou 3-30 °C (suivant le modèle) – Moteurs à rebobinable : 3-30 °C (suivant le modèle) → Débit minimum au niveau du moteur : 0,1-0,5 m/s (suivant le modèle) → Teneur max. en sable : 50 g/m³ → Nombre de démarrages max. : 10-20/h (suivant le modèle) → Profondeur d'immersion max. : 100 – 350 m (en fonction du type) → Classe de protection : IP68 → Refoulement : Rp 5 	<ul style="list-style-type: none"> → Alimentation réseau : 3~400 V, 50 Hz → Mode de fonctionnement immergé : S1Température du fluide : <ul style="list-style-type: none"> – Moteurs coulés hermétiquement : 3-20 °C ou 3-30 °C (suivant le modèle) – Moteurs à rebobinable : 3-30 °C (suivant le modèle) → Débit minimum au niveau du moteur : 0,1-0,5 m/s (suivant le modèle) → Teneur max. en sable : 50 g/m³ → Nombre de démarrages max. : 10-20/h (suivant le modèle) → Profondeur d'immersion max. : 100 – 350 m (en fonction du type) → Classe de protection : IP68 → Refoulement : Rp 6 	<p>Hydraulique :</p> <ul style="list-style-type: none"> → Débit max. : 395 m³/h → Hauteur manométrique max. : 640 m → Température max. du fluide : 70 °C → Teneur max. en sable : 150 g/m³Raccord côté refoulement <ul style="list-style-type: none"> – K8 : G 5 – K10 : G 6, DN 150 (PN 10/16), DN 150 (PN 40) <p>Moteur :</p> <ul style="list-style-type: none"> → Alimentation réseau : 3~400 V, 50 Hz ±10 % ; 3~460 V, 60 Hz ±10 % ; autres valeurs sur demande → Température max. du fluide : 60 °C, en fonction du type de moteur et de la vitesse d'écoulement au niveau du moteur. Températures plus élevées sur demande → Mode de fonctionnement immergé : S1Nombre de démarrages max. : <ul style="list-style-type: none"> – NU 5..., NU 6..., NU 7... = 20/h – NU 8..., NU 9..., NU 122 = 10/h – NU 160 = 5/hProfondeur d'immersion max. : <ul style="list-style-type: none"> – NU 5... NU 711 = 350 m – NU 701, NU 801, BZ 911, NU122, NU 160 = 300 m – NU 611, NU 811 = 100 m → Classe de protection : IP68Plage de réglage du convertisseur de fréquence : <ul style="list-style-type: none"> – NU 501, NU 611, NU 701 = 30-50 Hz – NU 511, NU 711 = 60-100 Hz (moteur à aimant permanent, 4 pôles) – NU 801, NU 811, NU 911, NU 122, NU 160 = 25-50 Hz



Conception

Système de régulation Comfort pour toutes les pompes conventionnelles à rotor noyé ou moteur ventilé avec vitesse fixe et moteurs triphasés.

Utilisation

Pour l'adaptation continue de la puissance aux états variables de service d'installations à pompes simples, à pompes doubles ou à pompes multiples (jusqu'à 6 pompes). La régulation est réalisée en fonction de la pression différentielle Δp , de la température de départ/retour ($\pm T$) ou de la température différentielle (ΔT) avec réglage libre du point de fonctionnement par correction de la puissance des pompes à pleine charge.

Groupe de prix : PG14

Informations de commande		
W-CTRL-CC-WP	N° d'art.	
1 x 2,4 DOL FC WM WP	2540254	☺
1 x 2,4 DOL WM WP	2540230	☺
1 x 4,0 DOL FC WM WP	2540256	☺
1 x 4,0 DOL WM WP	2540232	☺
1 x 6,3 DOL FC WM WP	2540258	☺
1 x 6,3 DOL WM WP	2540234	☺
1 x 10,0 DOL FC WM WP	2540260	☺
1 x 10,0 DOL WM WP	2540236	☺
1 x 12,0 DOL FC BM WP	2540262	☺
1 x 12,0 DOL WM WP	2540238	☺
1 x 13,0 SD FC BM WP	2540296	☺
1 x 13,0 SD WM WP	2540278	☺
1 x 16,0 DOL FC BM WP	2540264	☺
1 x 16,0 DOL WM WP	2540240	☺
1 x 16,0 SD FC BM WP	2536740	☺
1 x 16,0 SD WM WP	2536738	☺
1 x 19,0 SD FC BM WP	2540298	☺
1 x 19,0 SD WM WP	2540280	☺
1 x 20,0 DOL FC BM WP	2540266	☺
1 x 20,0 DOL WM WP	2540242	☺
1 x 24,0 DOL FC BM WP	2540268	☺
1 x 24,0 DOL WM WP	2540244	☺
1 x 24,0 SD FC BM WP	2540300	☺
1 x 24,0 SD WM WP	2540282	☺
1 x 32,0 DOL FC BM WP	2540270	☺
1 x 32,0 DOL WM WP	2540246	☺

Remarque : Contenu de la livraison inclut 1 pièce ajustée et 2 joints

Groupe de prix : PG14

Informations de commande		
W-CTRL-CC-WP	N° d'art.	
1 x 32,0 SD FC BM WP	2540302	☺
1 x 32,0 SD WM WP	2540284	☺
1 x 37,5 SD FC BM WP	2540304	☺
1 x 37,5 SD WM WP	2540286	☺
1 x 37,0 DOL FC BM WP	2540272	☺
1 x 37,0 DOL WM WP	2540248	☺
1 x 43,0 SD FC BM WP	2540306	☺
1 x 43,0 SD WM WP	2540288	☺
1 x 44,0 DOL FC BM WP	2540274	☺
1 x 44,0 DOL WM WP	2540250	☺
1 x 49,0 SD FC BM WP	2540308	☺
1 x 49,0 SD WM WP	2540290	☺
1 x 61,0 DOL FC BM WP	2540276	☺
1 x 61,0 DOL WM WP	2540252	☺
1 x 61,0 SD FC BM WP	2536744	☺
1 x 61,0 SD WM WP	2536742	☺
1 x 72,0 SD FC BM WP	2540310	☺
1 x 72,0 SD WM WP	2540292	☺
1 x 89,0 SD FC BM WP	2540312	☺
1 x 89,0 SD WM WP	2540294	☺
1 x 104,0 SD FC BM WP	2536748	☺
1 x 104,0 SD WM WP	2536746	☺
2 x 2,4 DOL FC WM WP	2540255	☺
2 x 2,4 DOL WM WP	2540231	☺
2 x 4,0 DOL FC WM WP	2540257	☺
2 x 4,0 DOL WM WP	2540233	☺

Remarque : Contenu de la livraison inclut 1 pièce ajustée et 2 joints

☺ = contacter Wilo

Sous réserve de modifications techniques. Tous les prix s'entendent Hors Taxes, applicables au 1er juin 2022.

Groupe de prix : PG14

Informations de commande		
W-CTRL-CC-WP	N° d'art.	
2 x 6,3 DOL FC WM WP	2540259	☞
2 x 6,3 DOL WM WP	2540235	☞
2 x 10,0 DOL FC WM WP	2540261	☞
2 x 10,0 DOL WM WP	2540237	☞
2 x 12,0 DOL FC BM WP	2540263	☞
2 x 12,0 DOL WM WP	2540239	☞
2 x 13,0 SD FC BM WP	2540297	☞
2 x 13,0 SD WM WP	2540279	☞
2 x 16,0 DOL FC BM WP	2540265	☞
2 x 16,0 DOL WM WP	2540241	☞
2 x 16,0 SD FC BM WP	2536741	☞
2 x 16,0 SD WM WP	2536739	☞
2 x 19,0 SD FC BM WP	2540299	☞
2 x 19,0 SD WM WP	2540281	☞
2 x 20,0 DOL FC BM WP	2540267	☞
2 x 20,0 DOL WM WP	2540243	☞
2 x 24,0 DOL FC BM WP	2540269	☞
2 x 24,0 DOL WM WP	2540245	☞
2 x 24,0 SD FC BM WP	2540301	☞
2 x 24,0 SD WM WP	2540283	☞
2 x 32,0 DOL FC BM WP	2540271	☞
2 x 32,0 DOL WM WP	2540247	☞

Remarque : Contenu de la livraison inclut 1 pièce ajustée et 2 joints

Groupe de prix : PG14

Informations de commande		
W-CTRL-CC-WP	N° d'art.	
2 x 32,0 SD FC BM WP	2540303	☞
2 x 32,0 SD WM WP	2540285	☞
2 x 37,5 SD FC BM WP	2540305	☞
2 x 37,5 SD WM WP	2540287	☞
2 x 37,0 DOL FC BM WP	2540273	☞
2 x 37,0 DOL WM WP	2540249	☞
2 x 43,0 SD FC BM WP	2540307	☞
2 x 43,0 SD WM WP	2540289	☞
2 x 44,0 DOL FC BM WP	2540275	☞
2 x 44,0 DOL WM WP	2540251	☞
2 x 49,0 SD BM WP	2540291	☞
2 x 49,0 SD FC BM WP	2540309	☞
2 x 61,0 DOL FC BM WP	2540277	☞
2 x 61,0 DOL WM WP	2540253	☞
2 x 61,0 SD BM WP	2536743	☞
2 x 61,0 SD FC BM WP	2536745	☞
2 x 72,0 SD BM WP	2540293	☞
2 x 72,0 SD FC BM WP	2540311	☞
2 x 89,0 SD BM WP	2540295	☞
2 x 89,0 SD FC BM WP	2540313	☞
2 x 104,0 SD BM WP	2536747	☞
2 x 104,0 SD FC BM WP	2536749	☞

Remarque : Contenu de la livraison inclut 1 pièce ajustée et 2 joints

Accessoires électriques pour coffrets de commande					
Types	Description		N° d'art.	Groupe de prix	EUR
Coffret de commande ESK 1	Appareil de régulation pour le raccordement d'une pompe de distribution d'eau à partir de forages et de cuves (domestiques et collectives), comprenant 2 électrodes plongées et 2 supports pour le montage mural. Avec affichage du manque d'eau, sélecteur manuel-0-automatique, voyants de marche et de défaut avec protection moteur électronique contre la surintensité. Possibilité de raccordement pour 2 électrodes plongées, interrupteurs à flotteur, interrupteurs à pression. Classe de protection IP54, utilisable pour 230 V et 400 V, convient au démarrage direct.	Calibre d'intensité 1 – 12 A	4082990	PG14	810,-
Coffret de commande PSK 1	Appareil de régulation pour le raccordement d'une pompe de distribution d'eau à partir de forages et de cuves (domestiques et collectives), comprenant 2 électrodes plongées et 2 supports pour le montage mural. Avec affichage du manque d'eau, sélecteur manuel-0-automatique, voyants de marche et de défaut avec protection moteur électronique contre la surintensité. Possibilité de raccordement pour 2 électrodes plongées, interrupteurs à flotteur, interrupteurs à pression. Classe de protection IP54, utilisable pour 230 V et 400 V, convient au démarrage direct.	Calibre d'intensité 10 – 23 A	4084073	PG14	862,-
Coffret de commande ER-2 2 x 10,0 WM	Coffret de commande pour montage mural pour le fonctionnement de deux pompes en fonction de la pression, tension d'alimentation 230 et 400 V.	Calibre d'intensité max. 10 A	2511288	PG14	2.381,-
Coffret de commande SK 277	Avec trois électrodes et respectivement 3 m de câble pour la protection contre le manque d'eau dans le cas d'un raccordement indirect dans le réservoir de stockage. Puissance de raccordement pour moteurs de 3 kW max.	-	180495295	PG14	1.141,-

Accessoires mécaniques					
Types	Description		N° d'art.	Groupe de prix	EUR
Bac d'expansion à membrane type D (12D-PN16)	Réservoir de dilatation de pression à membrane remplaçable R ¾ Attention : Ces réservoirs de dilatation de pression ne sont pas conformes à la norme DIN 4807/T5 et ne sont donc pas homologués en Allemagne pour une utilisation dans des installations d'eau potable ! Les réservoirs à membranes homologués pour l'eau potable sont indiqués dans les Accessoires Surpression.	12D-PN16	2515517	PG14	☞
Bac d'expansion à membrane type D (18D-PN11)		18D-PN11	2502038	PG14	158,-
Bac d'expansion à membrane type DE (60DE)	Réservoir de dilatation de pression à membrane interchangeable, PN 10, raccordement 1" jusqu'à 100DE, raccordement 1¼" à partir de 200DE Attention : Ces réservoirs de dilatation de pression ne sont pas conformes à la norme DIN 4807/T5 et ne sont donc pas homologués en Allemagne pour une utilisation dans des installations de systèmes d'eau potable selon DIN 1988. Les réservoirs à membranes homologués pour l'eau potable selon DIN 1988 sont indiqués dans les Accessoires Surpression.	60DE	2515523	PG14	655,-
Bac d'expansion à membrane type DE (100DE)		100DE	2515525	PG14	1.288,-

☞ = contacter Wilo

Sous réserve de modifications techniques. Tous les prix s'entendent Hors Taxes, applicables au 1er juin 2022.

Accessoires mécaniques					
Types	Description		N° d'art.	Groupe de prix	EUR
Clapet antiretour RV/S R 1		-	2660842	PG14	111,-
Clapet antiretour RV/S R 1¼		-	2660840	PG14	121,-
Clapet antiretour RV/S R 1½	Clapet antiretour sans filetage, PN 10	-	502472493	PG14	158,-
Clapet antiretour RV/S R 2		-	2660841	PG14	302,-
Clapet antiretour RV/S R ¾		-	2661842	PG14	68,-
Collier de serrage (acier inoxydable) pour câble en acier inoxydable (Ø 3 mm)	Borne en acier inoxydable avec goujon	-	21040	PG14	8,20
Câble en acier inoxydable Ø 3 mm	Câble de refolement en acier inoxydable de 3 mm² de section, poids max. admissible 100 kg pour TWU 3 et TWU/TWI 4	1 M	21039	PG14	8,20
Manomètre 0 - 6 bar		0 - 6 bar	2028687	PG15	28,30
Manomètre 0 - 16 bar	Manomètre avec raccord R ¼, raccord situé sur la partie arrière du manomètre.	0-16 bars	2028692	PG15	33,-
Manomètre 0 - 25 bar		0 - 25 bar	2660743	PG14	25,90
Robinet d'isolement R 2½	Robinet d'isolement avec levier Robinet d'isolement Rp ¾ à PN 42, à partir de Rp 1 à PN 35.	R 2½	2663976	PG14	132,-
Réducteur de pression R 1¼	Pour éviter les dommages dus à la pression et minimiser les bruits d'écoulement. Certifié DVGW.	R 1¼	2531895	PG14	221,-
Réducteur de pression R 1½		R 1½	2531896	PG14	365,-
Réducteur de pression R 2		R 2	2531897	PG14	451,-
Soupape de sûreté à levée complète R 1, PN 6	Pression de décharge 6 bar, laiton rouge	R 1	2007136	PG14	160,-
Soupape de sûreté à levée complète R 1, PN 10	Pression de décharge 10 bar, laiton rouge	R 1	500814799	PG14	160,-
Soupape de sûreté à levée complète R 1, PN 16	Pression de décharge 16 bar, laiton rouge	R 1	2007146	PG14	838,-
Soupape de sûreté à levée complète R 1¼, PN 6	Pression de décharge 6 bar, laiton rouge	R 1¼	2007137	PG14	232,-
Soupape de sûreté à levée complète R 1¼, PN 10	Pression de décharge 10 bar, laiton rouge	R 1¼	2007138	PG14	232,-
Soupape de sûreté à levée complète R ¾, PN 6	Pression de décharge 6 bar, laiton rouge	R ¾	2007135	PG14	112,-
Soupape de sûreté à levée complète R ¾, PN 10	Pression de décharge 10 bar, laiton rouge	R ¾	500814696	PG14	112,-
Soupape de sûreté à levée complète R ¾, PN 16	Pression de décharge 16 bar, laiton rouge	R ¾	2007147	PG14	627,-
Vanne pilote comme s. de distri. vers la vanne à membrane, R ½	Soupape pilote servant de soupape de distribution vers la vanne à membrane, R ½	R ½	501334690	PG14	320,-
Vanne à flotteur G 1¼		G 1¼	2521896	PG14	412,-
Vanne à flotteur G 1½		G 1½	2521897	PG14	551,-
Vanne à flotteur G 2		G 2	2515550	PG14	914,-
Vanne à membrane DN 80, PN 16		DN 80/PN 16	2526771	PG14	3.553,-
Vanne à membrane DN 100, PN 16	Soupape de préremplissage pour la réalimentation des cuves ouvertes, volume utile jusqu'à 1500 l.	DN 100/PN 16	2526772	PG14	3.924,-
Vanne à membrane DN 125, PN 16		DN 125/PN 16	2526773	PG14	7.211,-

☎ = contacter Wilo

Sous réserve de modifications techniques. Tous les prix s'entendent Hors Taxes, applicables au 1er juin 2022.

Accessoires électriques – accessoires système					
Types	Description		N° d'art.	Groupe de prix	
					EUR
Interruption à pression 0-16 bars	Kit comprenant un interrupteur à pression, manomètre 0 – 16 bar, robinet d'isolement et réservoir sous pression à membrane de 8 l, complètement monté. Attention : Clapet antiretour à fournir par le client prévu.	-	2501639	PG14	794,-
Interruption à pression WVA à 6 bars	Pour commande d'une pompe, réservoir sous pression à membrane de 8 l, manomètre, vanne de régulation avec clapet antiretour intégré, interrupteur à pression.	Jusqu'à 6 bar	180492096	PG14	760,-
Interruption à pression WVA à 10 bars	Pour commande d'une pompe, réservoir sous pression à membrane de 8 l, manomètre, vanne de régulation avec clapet anti-retour intégré, interrupteur à pression.	bis 10 bar	2502050	PG14	787,-
Kit capteur de signal, 0 à 6 bars	Pour la construction surajoutée d'une installation fonctionnant automatiquement en fonction de la pression.	0 – 6 bar	2516555	PG14	316,-
Kit capteur de signal, 0 à 10 bars		0 – 10 bar	2516556	PG14	337,-
Kit capteur de signal, 0 à 16 bars		0 – 16 bar	2516557	PG14	346,-
Kit capteur de signal, 0 à 25 bars		0 ... 25 bars	2516558	PG14	390,-
Kit capteur de signal, 0 à 40 bars		0 – 40 bar	2516559	PG14	560,-
Kit de capteurs		Pour la commande de deux pompes, réservoir sous pression à membrane de 8 l, manomètre, capteur de pression 4 – 20 mA, raccords de tuyauterie et robinet d'isolement.	-	2501886	PG14
Kit de protec. c. le manque d'eau WMS R ¾	Kit WMS R ¾ , interrupteur à pression comme capteur de signal de manque d'eau si raccord direct à la conduite de pression d'alimentation.	R ¾	2000424	PG14	342,-

Accessoires électriques – pilotage du niveau					
Types	Description		N° d'art.	Groupe de prix	EUR
Câble de raccordement pour élec. plongée	Pour le raccordement d'une électrode plongée. Longueur du câble : 1 M	-	64904	PG14	3,50
Interrupteur à flotteur WA65 avec un câble de 5 m		-	503211390	PG14	110,-
Interrupteur à flotteur WA65 avec un câble de 10 m	Capteur de signal pour fluides encrassés sans matières fécales jusqu'à une température de 60 °C. Commutation : en haut « MARCHE »/	-	503211893	PG14	206,-
Interrupteur à flotteur WA65 avec un câble de 20 m	en bas « ARRÊT ».	-	2004431	PG14	309,-
Interrupteur à flotteur WA65 avec un câble de 30 m		-	2004432	PG14	418,-
Interrupteur à flotteur WAEK 65, câble de 5 m	Capteur de signal pour les fluides jusqu'à une température de 60 °C. Avec petit coffret de commande EK pour les pompes avec moteur à courant alternatif à puissance nomi-	Câble 5 m	503211698	PG14	209,-
Interrupteur à flotteur WAEK 65, câble de 10 m	nale jusqu'à 1 kW. Commutation en haut « MARCHE »/en bas « ARRÊT ».	Câble de 10 m	2005516	PG14	263,-
Interrupteur à flotteur WAEK 65, câble de 20 m		Câble 20 m	2005517	PG14	368,-
Interrupteur à flotteur WAO 65, câble de 5 m		Câble 5 m	503211595	PG14	151,-
Interrupteur à flotteur WAO 65, câble de 10 m	Capteur de signal pour les fluides jusqu'à une température de 60 °C. Couplage : en haut « ARRÊT »/en bas « MARCHE ».	Câble de 10 m	2006027	PG14	206,-
Interrupteur à flotteur WAO 65, câble de 20 m		Câble 20 m	2004429	PG14	309,-
Interrupteur à flotteur WAO 65, câble de 30 m		Câble 30 m	2004430	PG14	422,-
Interrupteur à flotteur WAOEK 65, câble de 20 m	Capteur de signal pour les fluides jusqu'à une température de 60 °C. Avec petit coffret de commande EK pour les pompes avec moteur à courant alternatif à puissance nominale jusqu'à 1 kW. Couplage : en haut « Arrêt »/en bas « Marche ».	Câble 20 m	2005626	PG14	368,-
Électrode plongée	Comme protection manque d'eau en cas de raccordement indirect sur le réseau. L'électrode unique est à fournir par le client, avec le câble approprié.	-	64873	PG14	☞
Électrode plongée, 3 m	Capteur de signal de manque d'eau pour raccordement à un coffret de commande avec relais de déclenchement, p. ex. ER-.. ou SK277 pour protection contre le manque d'eau de pompes de forage. Matériau de câbles H07 validé pour application des eaux potables	3 m	500183799	PG14	58,90
Électrode plongée, 4 m		4 m	2516278	PG14	67,-
Électrode plongée, 5 m		5 m	500937990	PG14	86,-
Électrode plongée, 10 m	Capteur de signal de manque d'eau pour raccordement à un coffret de commande avec relais de déclenchement, p. ex. ER-.. ou SK277 pour protection contre le manque d'eau de pompes de forage. Matériau de câbles H07 validé pour application des eaux potables.	10 m	2501937	PG14	112,-
Électrode plongée, 20 m		20 m	2516283	PG14	158,-
Électrode plongée, 25 m		25 m	2000601	PG14	187,-
Électrode plongée, 30 m		30 m	2514045	PG14	194,-
Électrode plongée, 35 m		35 m	2516284	PG14	209,-
Électrode plongée, 40 m		40 m	2516285	PG14	224,-
Électrode plongée, 50 m		50 m	2500315	PG14	253,-

☞ = contacter Wilo

Sous réserve de modifications techniques. Tous les prix s'entendent Hors Taxes, applicables au 1er juin 2022.

Accessoires électriques – Surveillance de la température

Types	Description		N° d'art.		Groupe de prix	
Capteur PT100 pour moteurs 6"	PT100 à visser pour surveillance thermique du moteur, approprié pour raccordement à posteriori sur des moteurs 6".	-	6028701	 A	PG14	EUR 754,-
Capteur PT100 pour moteurs 8" 30-75 kW	PT100 à visser pour surveillance thermique du moteur, approprié pour raccordement à posteriori sur des moteurs 8".	30-75 kW	6035453	A	PG14	748,-
Capteur PT100 pour moteurs 8" 93-150 kW		93-150 kW	6035454	A	PG14	712,-
Relais de contrôle DGW 2.01	Relais de contrôle pour le raccordement d'un capteur PT100 pour la surveillance et la régulation de la température.	-	6002962	A	PG14	702,-

☎ = contacter Wilo

Sous réserve de modifications techniques. Tous les prix s'entendent Hors Taxes, applicables au 1er juin 2022.

Relevage et assainissement

Drainage/protection contre les débordements 620

Collecte et transport des eaux usées 660

Pompes submersibles eaux usées / eaux chargées

Lorsque de l'eau polluée doit être éliminée, par exemple en cas d'inondations, des solutions spécifiques sont requises. Wilo a développé, pour ces situations, une solution complète au fonctionnement fiable.



Wilo-Drain TS/TSW



Accessoires	Page
Mise en service/Contrôle de fonctionnement	786

Wilo-Drain LP



Conception

Pompe pour eaux usées auto-amorçante avec moteur normalisé pour l'installation à sec

Utilisation

- Pompage des
- Eaux usées
- Eau sanitaire
- L'eau des lacs

Dénomination

Exemple : **Wilo-Drain LP 40/10**
LP Pompe auto-amorçante
40 Diamètre nominal (1½")
10 hauteur manométrique maximale en m

Vos avantages

- Commande simplifiée grâce au contenu de la livraison complète

Contenu de la livraison

- Pompe
- 2 contre-brides avec taraudage G 1½
- Notice de montage et de mise en service

Articles assujettis à une éco-participation de 0,42 € unitaire.

Caractéristiques techniques (gamme)	
Vitesse nominale n	2900 tr/min
Protection moteur	WSK
Mode de fonctionnement (non immergé)	S1
Bride côté refoulement DNd	Rp 1½
Courant nominal I_N	2,3 A

Caractéristiques techniques (gamme)	
Classe de protection	IP44
Température du fluide T	3...35 °C
Puissance nominale du moteur P_2	0,4 kW
Puissance absorbée P_{1max}	0,55 kW
Classe d'isolation	B
Poids net approx. m	12 kg

Groupe de prix : PG7

Informations de commande					
Types	Bride de refoulement	Puissance nominale du moteur	Alimentation réseau	N° d'art.	
		P_2 kW			EUR
Drain LP 40/10	Rp 1½	0,4	1~230 V, 50 Hz	2047645	803,-

Caractéristiques du moteur

Types	Puissance absor- bée	Puissance nomi- nale du moteur	Courant nominal	Longueur du câble de raccordement	Interrupteur à flotteur	Poids net approx.
	P_{1max}	P_2	I_N			m
	kW		A			kg
Drain LP 40/10	0,55	0,4	2,3	-	oui	12

Plan d'encombrement

Wilo-Drain LP 40/10

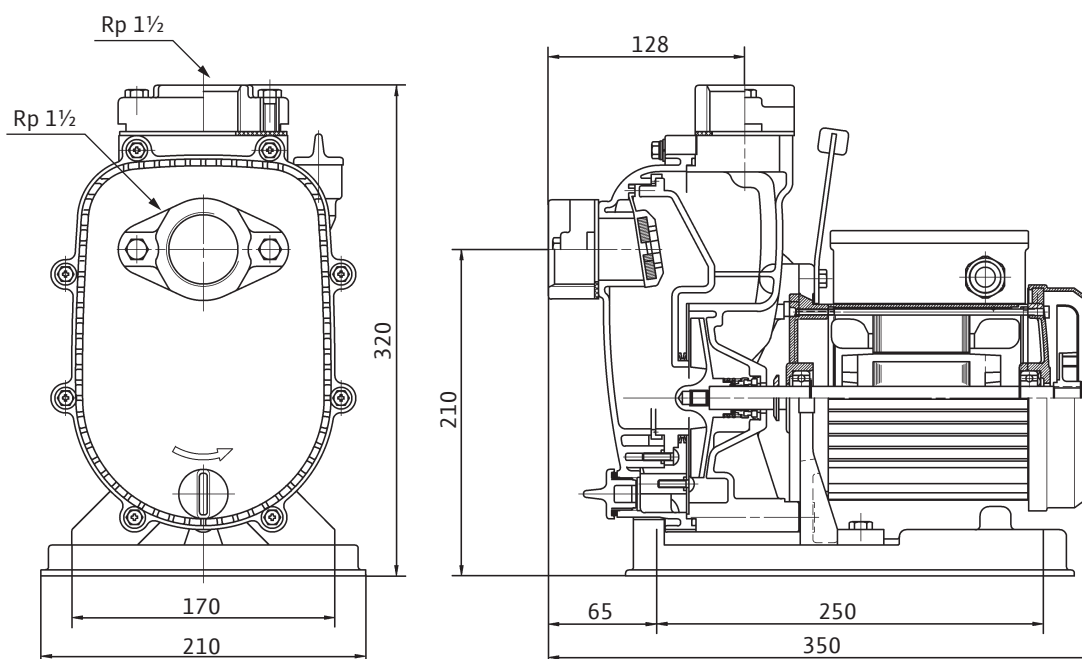

Dimensions, poids

Types	Longueur	Largeur	Hauteur	Poids net approx.
		L	H	m
		mm		kg
Drain LP 40/10	320.0	209.0	312.0	12

Groupe de prix : PG14

Accessoires mécaniques

Types	Description	N° d'art.	EUR
Kit de flexible d'aspiration Rp 1½ (DN 40), 3 m	Avec flexible PVC, gaine de flexible, 2 colliers de serrage, clapet de pied et raccord.	6042689	588,-
Kit de flexible d'aspiration Rp 1½ (DN 40), 6 m	Avec flexible PVC, gaine de flexible, 2 colliers de serrage, clapet de pied et raccord.	6042690	654,-
Raccord de tube Ø 40 mm/R 1½	Avec filetage mâle, en plastique, avec collier de serrage.	4027335	40,10
Flexible de refoulement synthétique 3 m, Ø 42 mm	Ø intérieur 42 mm, PN 6, avec collier de tuyau.	2027641	95,-
Flexible de refoulement synthétique 5 m, Ø 42 mm	Ø intérieur 42 mm, PN 6, avec collier de tuyau.	2027642	115,-
Flexible de refoulement synthétique 15 m, Ø 42 mm	Ø intérieur 42 mm, PN 6, avec collier de tuyau.	2027643	171,-

Sous réserve de modifications techniques. Tous les prix s'entendent Hors Taxes, applicables au 1er juin 2022.

☎ = contacter Wilo

Groupe de prix : PG14

Accessoires électriques – Alimentation réseau simple

Accessoires pour un raccordement simplifié au réseau électrique.

Types	Description	N° d'art.	EUR
Câble de raccordement 5 m avec fiche et interrupteur	Câble de raccordement de 5 m de type H07RN-F (section : 3G1) avec fiche à contact de protection et interrupteur, sans protection moteur.	2050436	108,-

D'autres accessoires figurent à la fin de ce document, sous « Accessoires électriques » !

Attention : les coffrets de commande ne sont pas protégés contre les explosions et peuvent être montés uniquement hors des secteurs à risque d'explosion. En cas d'utilisation de pompes dans des zones à risque d'explosion, le client est tenu de prévoir certaines mesures.

Groupe de prix : PG14

Accessoires électriques – Avertisseur à alimentation autonome

Avertisseur pour la détection des fuites d'eau dans les locaux et bâtiments. Le message d'alerte a lieu sous forme sonore, visuelle ou par radio. En outre, d'autres consommateurs peuvent être directement pilotés.

Types	Description	N° d'art.	EUR
Petit coffret de commande d'alarme KAS	Petit coffret de commande d'alarme indépendant du secteur dans un boîtier ISO avec fiche à contact de protection, indicateur d'alarme acoustique et électrode montée avec un câble de 3 m pour l'acquisition du niveau.	501534094	471,-
AlarmControl 1	Alarme indépendante du secteur avec fiche à contact de protection, indicateur d'alarme acoustique et mini-interrupteur à flotteur monté avec un câble de 3 m pour la mesure du niveau d'eau.	2522846	419,-
AlarmControl 2	Alarme indépendante du secteur avec fiche intermédiaire à contact de protection pour la connexion directe d'un consommateur, indicateur d'alarme acoustique et mini-interrupteur à flotteur monté avec un câble de 3 m pour la mesure du niveau d'eau.	2522847	514,-

D'autres accessoires figurent à la fin de ce document, sous « Accessoires électriques » !

Attention : les coffrets de commande ne sont pas protégés contre les explosions et peuvent être montés uniquement hors des secteurs à risque d'explosion. En cas d'utilisation de pompes dans des zones à risque d'explosion, le client est tenu de prévoir certaines mesures.

Groupe de prix : PG14

Accessoires électriques – Pilotage du niveau avec interrupteur à flotteur

Acquisition du niveau via plusieurs interrupteurs à flotteur pour les différents niveaux d'eau, alarme de trop plein incluse. La barrière Zener et le relais d'isolation Ex sont requis uniquement pour le raccordement de capteurs de signal dans des secteurs à risque d'explosion !

Si vous utilisez un coffret de commande SC-L...-Ex, leur utilisation est superflue !

Types	Description	N° d'art.	EUR
MS-L-1x4kW-DOL	Coffret de commande à microprocesseur pour la commande en fonction du niveau d'une pompe submersible avec un interrupteur à flotteur.	2539741	853,-
MS-L-2x4kW-DOL	Coffret de commande à microprocesseur pour la commande en fonction du niveau de 2 pompes submersibles avec un interrupteur à flotteur.	2539745	1.072,-
Interrupteur à flotteur WA65 avec un câble de 5 m	Capteur de signal pour fluides encrassés sans matières fécales jusqu'à une température de 60 °C. Commutation : en haut « MARCHE »/en bas « ARRET ».	503211390	110,-
Interrupteur à flotteur WA65 avec un câble de 10 m	Capteur de signal pour fluides encrassés sans matières fécales jusqu'à une température de 60 °C. Commutation : en haut « MARCHE »/en bas « ARRET ».	503211893	206,-
Interrupteur à flotteur WA65 avec un câble de 20 m	Capteur de signal pour fluides encrassés sans matières fécales jusqu'à une température de 60 °C. Commutation : en haut « MARCHE »/en bas « ARRET ».	2004431	309,-
Interrupteur à flotteur WA65 avec un câble de 30 m	Capteur de signal pour fluides encrassés sans matières fécales jusqu'à une température de 60 °C. Commutation : en haut « MARCHE »/en bas « ARRET ».	2004432	418,-
Flash 1~230 V CA	Flash au xénon pour montage mural en intérieur ou en extérieur. Couleur de la lumière : rouge Fréquence de clignotement : 0,75 Hz	2551613	357,-
Avertisseur sonore 1~230 V	Alarme sonore à cornet pour montage mural en intérieur ou en extérieur. Signal d'alarme par procédé électromécanique au moyen d'une membrane en acier (88 dBA).	501459398	112,-
Accumulateur NiMh, 9 V/200 mAh	Accumulateur pour montage dans les coffrets de commande Wilo-Control MS-L et EC-L pour une alarme indépendante du réseau.	2522850	40,10

D'autres accessoires figurent à la fin de ce document, sous « Accessoires électriques » !

Attention : les coffrets de commande ne sont pas protégés contre les explosions et peuvent être montés uniquement hors des secteurs à risque d'explosion. En cas d'utilisation de pompes dans des zones à risque d'explosion, le client est tenu de prévoir certaines mesures.

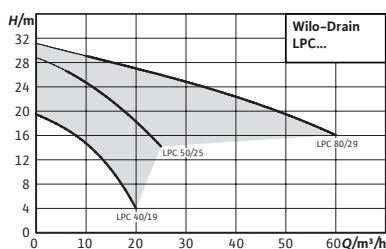

Accessoires

Mise en service/Contrôle de fonctionnement

Page

786

Wilo-Drain LPC



Conception

Pompe pour eaux usées auto-amorçante avec moteur normalisé pour l'installation à sec

Utilisation

- Pompage des
- Eaux usées
- Eau sanitaire

Dénomination

- Exemple : **LPC 40/19**
- LP** Pompe auto-amorçante
 - C** Exécution en fonte
 - 40** Diamètre nominal p. ex. 1½"
 - 19** hauteur manométrique maximale en m

Vos avantages

- Longue durée de vie grâce à la version robuste en fonte grise
- Facilité d'entretien grâce à l'ouverture d'entretien intégrée
- Utilisation flexible

Contenu de la livraison

- Pompe
- Notice de montage et de mise en service

Caractéristiques techniques (gamme)	
Vitesse nominale <i>n</i>	2900 tr/min
Protection moteur	non

Caractéristiques techniques (gamme)	
Mode de fonctionnement (non immergé)	S1
Classe d'isolation	F

Groupe de prix : PG7

Informations de commande					
Types	Bride de refoulement	Puissance nominale du moteur	Alimentation réseau	N° d'art.	
		P_2 kW			EUR
Drain LPC 40/19	G 1½	1,1	3~400 V, 50 Hz	2081686	3.288,-
Drain LPC 50/25	G 2	2,2	3~400 V, 50 Hz	2081660	4.826,-
Drain LPC 80/29	G 3	4	3~400 V, 50 Hz	2081693	5.950,-

Sous réserve de modifications techniques. Tous les prix s'entendent Hors Taxes, applicables au 1er juin 2022.

☎ = contacter Wilo

Caractéristiques du moteur						
Types	Puissance absorbée	Puissance nominale du moteur	Courant nominal	Longueur du câble de raccordement	Interrupteur à flotteur	Poids net approx.
	P_{1max}	P_2	I_N			m
	kW		A			kg
Drain LPC 40/19	1,40	1,1	2,4	-	oui	23
Drain LPC 50/25	2,90	2,2	4,8	-	oui	45
Drain LPC 80/29	5,00	4	8,4	-	oui	86

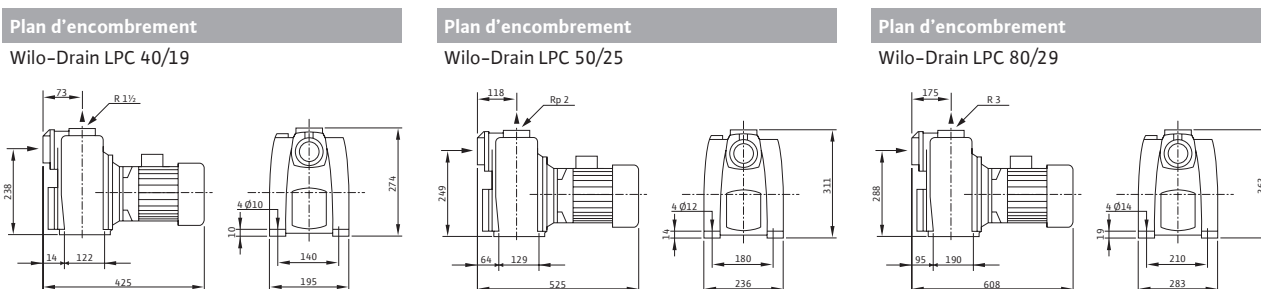

Dimensions, poids				
Types	Longueur	Largeur	Hauteur	Poids net approx.
		L	H	m
		mm		kg
Drain LPC 40/19	425.0	195.0	274.0	23
Drain LPC 50/25	525.0	236.0	311.0	45
Drain LPC 80/29	608.0	283.0	363.0	86

Groupe de prix : PG14

Accessoires pour installation à sec transportable DN 40			
Types	Description	N° d'art.	EUR
Kit de flexible d'aspiration Rp 1½ (DN 40), 3 m	Avec flexible PVC, gaine de flexible, 2 colliers de serrage, clapet de pied et raccord.	6042689	588,-
Kit de flexible d'aspiration Rp 1½ (DN 40), 6 m	Avec flexible PVC, gaine de flexible, 2 colliers de serrage, clapet de pied et raccord.	6042690	654,-
Raccord de tube Ø 40 mm/R 1½	Avec filetage mâle, en plastique, avec collier de serrage.	4027335	40,10
Flexible de refoulement synthétique 3 m, Ø 42 mm	Ø intérieur 42 mm, PN 6, avec collier de tuyau.	2027641	95,-
Flexible de refoulement synthétique 5 m, Ø 42 mm	Ø intérieur 42 mm, PN 6, avec collier de tuyau.	2027642	115,-
Flexible de refoulement synthétique 15 m, Ø 42 mm	Ø intérieur 42 mm, PN 6, avec collier de tuyau.	2027643	171,-

Accessoires pour installation à sec transportable DN 50			
Types	Description	N° d'art.	EUR
Kit de flexible d'aspiration R 2 (DN 50), 3 m	Avec flexible PVC, gaine de flexible, 2 colliers de serrage, clapet de pied et raccord.	6043355	595,-
Kit de flexible d'aspiration R 2 (DN 50), 8 m	Avec flexible PVC, gaine de flexible, 2 colliers de serrage, clapet de pied et raccord.	6043356	743,-
Raccord de tube G 2/Ø 50 mm	En laiton, avec filet mâle pour collier de serrage. Avec collier de tuyau.	2083111	79,-
Flexible de refoulement synthétique 3 m, Ø 60 mm	Ø intérieur 60 mm, PN 6, avec collier de tuyau.	2027644	210,-
Flexible de refoulement synthétique 5 m, Ø 60 mm	Ø intérieur 60 mm, PN 6, avec collier de tuyau.	2027645	289,-
Flexible de refoulement synthétique 15 m, Ø 60 mm	Ø intérieur 60 mm, PN 6, avec collier de tuyau.	2027646	641,-
Flexible de refoulement synthétique 10 m, Ø 60 mm	Ø intérieur 60 mm, PN 6, avec collier de tuyau.	2018106	521,-

Groupe de prix : PG14

Accessoires pour installation à sec transportable DN 80			
Types	Description	N° d'art.	EUR
Kit de flexible d'aspiration R 3 (DN 80), 3 m	Avec flexible PVC, gaine de flexible, 2 colliers de serrage, clapet de pied et raccord.	6043357	1.288,-
Kit de flexible d'aspiration R 3 (DN 80), 8 m	Avec flexible PVC, gaine de flexible, 2 colliers de serrage, clapet de pied et raccord.	6043358	1.588,-
Raccord de tube R 3/Ø 90 mm	En acier avec filet mâle conique sans collerette. Avec collier de tuyau.	2083112	181,-
Flexible de refoulement synthétique 10 m, Ø 90 mm	Ø intérieur 90 mm, PN 8, avec 2 colliers de serrage.	2017152	366,-
Flexible de refoulement synthétique 20 m, Ø 90 mm	Ø intérieur 90 mm, PN 8, avec 2 colliers de serrage.	2017193	720,-
Flexible de refoulement synthétique 30 m, Ø 90 mm	Ø intérieur 90 mm, PN 8, avec 2 colliers de serrage.	2017194	1.086,-

Groupe de prix : PG14

Accessoires électriques – Alimentation réseau simple			
Accessoires pour un raccordement simplifié au réseau électrique.			
Types	Description	N° d'art.	EUR
Câble de raccordement 4 x 1.5 mm ²	Câble de raccordement de type NSSHÖU, section : 4x1,5 mm ² (marchandise au mètre).	6007632	9,40
Câble de raccordement 4 x 2.5 mm ²	Câble de raccordement de type NSSHÖU, section : 4x2,5 mm ² (au mètre).	6007639	17,70
Disjoncteur-protecteur de moteur CEE 1,8...2,6 A	Fiche interrupteur de changement de phase CEE avec affichage du sens de rotation et protection thermique du moteur. Raccord pour interrupteur à flotteur. Avec interrupteur Marche/Arrêt pour « Mode Manuel/Automatique ».	2525865	582,-
Disjoncteur-protecteur de moteur CEE 3,7...5,5 A	Fiche interrupteur de changement de phase CEE avec affichage du sens de rotation et protection thermique du moteur. Raccord pour interrupteur à flotteur. Avec interrupteur Marche/Arrêt pour « Mode Manuel/Automatique ».	2017212	582,-
Disjoncteur-protecteur de moteur CEE 5,5...8,0 A	Fiche interrupteur de changement de phase CEE avec affichage du sens de rotation et protection thermique du moteur. Raccord pour interrupteur à flotteur. Avec interrupteur Marche/Arrêt pour « Mode Manuel/Automatique ».	2017213	587,-

D'autres accessoires figurent à la fin de ce document, sous « Accessoires électriques » !

Attention : les coffrets de commande ne sont pas protégés contre les explosions et peuvent être montés uniquement hors des secteurs à risque d'explosion. En cas d'utilisation de pompes dans des zones à risque d'explosion, le client est tenu de prévoir certaines mesures.

Groupe de prix : PG14

Accessoires électriques – Avertisseur à alimentation autonome

Avertisseur pour la détection des fuites d'eau dans les locaux et bâtiments. Le message d'alerte a lieu sous forme sonore, visuelle ou par radio. En outre, d'autres consommateurs peuvent être directement pilotés.

Types	Description	N° d'art.	EUR
Petit coffret de commande d'alarme KAS	Petit coffret de commande d'alarme indépendant du secteur dans un boîtier ISO avec fiche à contact de protection, indicateur d'alarme acoustique et électrode montée avec un câble de 3 m pour l'acquisition du niveau.	501534094	471,-
AlarmControl 1	Alarme indépendante du secteur avec fiche à contact de protection, indicateur d'alarme acoustique et mini-interrupteur à flotteur monté avec un câble de 3 m pour la mesure du niveau d'eau.	2522846	419,-
AlarmControl 2	Alarme indépendante du secteur avec fiche intermédiaire à contact de protection pour la connexion directe d'un consommateur, indicateur d'alarme acoustique et mini-interrupteur à flotteur monté avec un câble de 3 m pour la mesure du niveau d'eau.	2522847	514,-

D'autres accessoires figurent à la fin de ce document, sous « Accessoires électriques » !

Attention : les coffrets de commande ne sont pas protégés contre les explosions et peuvent être montés uniquement hors des secteurs à risque d'explosion. En cas d'utilisation de pompes dans des zones à risque d'explosion, le client est tenu de prévoir certaines mesures.

Groupe de prix : PG14

Accessoires électriques – Pilotage du niveau avec interrupteur à flotteur

Acquisition du niveau via plusieurs interrupteurs à flotteur pour les différents niveaux d'eau, alarme de trop plein incluse. La barrière Zener et le relais d'isolation Ex sont requis uniquement pour le raccordement de capteurs de signal dans des secteurs à risque d'explosion !

Si vous utilisez un coffret de commande SC-L...-Ex, leur utilisation est superflue !

Types	Description	N° d'art.	EUR
MS-L-1x4kW-DOL	Coffret de commande à microprocesseur pour la commande en fonction du niveau d'une pompe submersible avec un interrupteur à flotteur.	2539741	853,-
MS-L-2x4kW-DOL	Coffret de commande à microprocesseur pour la commande en fonction du niveau de 2 pompes submersibles avec un interrupteur à flotteur.	2539745	1.072,-
Interrupteur à flotteur WA65 avec un câble de 5 m	Capteur de signal pour fluides encrassés sans matières fécales jusqu'à une température de 60 °C. Commutation : en haut « MARCHE »/en bas « ARRET ».	503211390	110,-
Interrupteur à flotteur WA65 avec un câble de 10 m	Capteur de signal pour fluides encrassés sans matières fécales jusqu'à une température de 60 °C. Commutation : en haut « MARCHE »/en bas « ARRET ».	503211893	206,-
Interrupteur à flotteur WA65 avec un câble de 20 m	Capteur de signal pour fluides encrassés sans matières fécales jusqu'à une température de 60 °C. Commutation : en haut « MARCHE »/en bas « ARRET ».	2004431	309,-
Interrupteur à flotteur WA65 avec un câble de 30 m	Capteur de signal pour fluides encrassés sans matières fécales jusqu'à une température de 60 °C. Commutation : en haut « MARCHE »/en bas « ARRET ».	2004432	418,-
Flash 1~230 V CA	Flash au xénon pour montage mural en intérieur ou en extérieur. Couleur de la lumière : rouge Fréquence de clignotement : 0,75 Hz	2551613	357,-
Avertisseur sonore 1~230 V	Alarme sonore à cornet pour montage mural en intérieur ou en extérieur. Signal d'alarme par procédé électromécanique au moyen d'une membrane en acier (88 dBA).	501459398	112,-
ZSD CEE16 avec un câble de 5 m, 5 m	Commande de flotteur pouvant être intercalée avec fiche/coupleur CEE pour une commande en fonction du niveau des consommateurs à courant triphasé.	6023412	582,-
ZSD CEE16 avec un câble de 10 m, 10 m	Commande de flotteur pouvant être intercalée avec fiche/coupleur CEE pour une commande en fonction du niveau des consommateurs à courant triphasé.	6021206	582,-
ZSD CEE16 avec un câble de 20 m, 20 m	Commande de flotteur pouvant être intercalée avec fiche/coupleur CEE pour une commande en fonction du niveau des consommateurs à courant triphasé.	6021205	582,-
Accumulateur NiMh, 9 V/200 mAh	Accumulateur pour montage dans les coffrets de commande Wilo-Control MS-L et EC-L pour une alarme indépendante du réseau.	2522850	40,10

D'autres accessoires figurent à la fin de ce document, sous « Accessoires électriques » !

Attention : les coffrets de commande ne sont pas protégés contre les explosions et peuvent être montés uniquement hors des secteurs à risque d'explosion. En cas d'utilisation de pompes dans des zones à risque d'explosion, le client est tenu de prévoir certaines mesures.

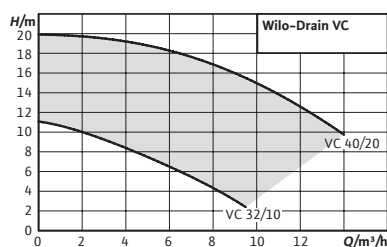

Accessoires **Page**
 Mise en service/Contrôle de
 fonctionnement 786

Wilo-Drain VC



Conception

Pompe pour eaux usées non immergée avec moteur normalisé, sur colonne

Utilisation

Pompage des

- Eaux usées à une température maximale du fluide de 95 °C

Vos avantages

- Pour des fluides jusqu'à 95 °C
- Longue durée de vie, même en cas d'arrêts prolongés
- Fonctionnement simplifié grâce à l'interrupteur à flotteur intégré

Dénomination

Exemple : **Wilo-Drain VC 32/10**
VC Pompe pour eaux usées sur colonne
32 Diamètre de la bride de refoulement en mm
10 Hauteur manométrique max. en m

Contenu de la livraison

- Pompe avec interrupteur à flotteur intégré
- Notice de montage et de mise en service

Caractéristiques techniques (gamme)	
Profondeur d'immersion max.	0,77 m
Vitesse nominale <i>n</i>	2900 tr/min
Nombre de démarrages max. <i>t</i>	50 1/h
Mode de fonctionnement (immergé)	-
Mode de fonctionnement (non immergé)	S1

Caractéristiques techniques (gamme)	
Classe de protection	IP55
Classe d'isolation	F
Température du fluide <i>T</i>	3...95 °C
Interrupteur à flotteur	non
Type de protection antidéflagrante	-

Groupe de prix : PG8

Informations de commande					
Types	Bride de refoulement	Puissance nominale du moteur	Alimentation réseau	N° d'art.	
		P_2 kW			EUR
Drain VC 32/10 (1~230 V)	R 1	0,37	1~230 V, 50 Hz	2044582	3.991,-
Drain VC 32/10 (3~400 V)	R 1	0,37	3~400 V, 50 Hz	2044583	3.582,-
Drain VC 40/20 (3~400 V)	R 1½	2,2	3~400 V, 50 Hz	2044584	5.917,-

Sous réserve de modifications techniques. Tous les prix s'entendent Hors Taxes, applicables au 1er juin 2022.

☎ = contacter Wilo

Plan d'encombrement

Wilo-Drain VC 32/10 (1~230 V)

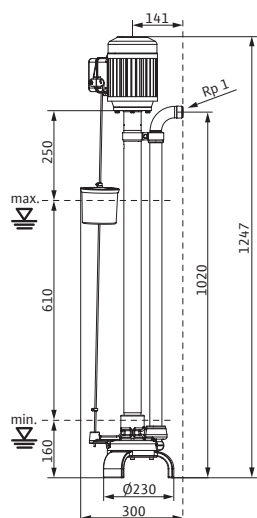

Plan d'encombrement

Wilo-Drain VC 40/20

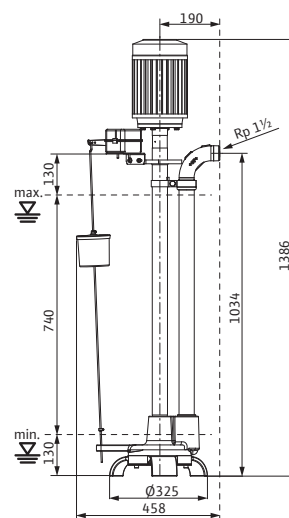

Caractéristiques du moteur

Types	Alimentation réseau	Puissance nominale du moteur	Courant nominal	Poids net approx.
		P_2 kW	I_N A	m kg
Drain VC 32/10 (1~230 V)	1~230 V, 50 Hz	0,37	3,9	36
Drain VC 32/10 (3~400 V)	3~400 V, 50 Hz	0,37	1	36
Drain VC 40/20 (3~400 V)	3~400 V, 50 Hz	2,2	2,9	77

Groupe de prix : PG14

Accessoires électriques – Alimentation réseau simple

Accessoires pour un raccordement simplifié au réseau électrique.

Types	Description	N° d'art.	EUR
Câble de raccordement 5 m avec fiche et interrupteur	Câble de raccordement de 5 m de type H07RN-F (section : 3G1) avec fiche à contact de protection et interrupteur, sans protection moteur.	2050436	108,-
Câble de raccordement 4 x 1,5 mm ²	Câble de raccordement de type NSSHÖU, section : 4x1,5 mm ² (marchandise au mètre).	6007632	9,40
Câble de raccordement 4 x 2,5 mm ²	Câble de raccordement de type NSSHÖU, section : 4x2,5 mm ² (au mètre).	6007639	17,70
Disjoncteur-protecteur de moteur CEE 1,2...1,8 A	Fiche interrupteur de changement de phase CEE avec affichage du sens de rotation et protection thermique du moteur. Raccord pour interrupteur à flotteur. Avec interrupteur Marche/Arrêt pour « Mode Manuel/Automatique ».	2525864	556,-
Disjoncteur-protecteur de moteur CEE 2,6...3,7 A	Fiche interrupteur de changement de phase CEE avec affichage du sens de rotation et protection thermique du moteur. Raccord pour interrupteur à flotteur. Avec interrupteur Marche/Arrêt pour « Mode Manuel/Automatique ».	2017211	568,-

D'autres accessoires figurent à la fin de ce document, sous « Accessoires électriques » !

Attention : les coffrets de commande ne sont pas protégés contre les explosions et peuvent être montés uniquement hors des secteurs à risque d'explosion. En cas d'utilisation de pompes dans des zones à risque d'explosion, le client est tenu de prévoir certaines mesures.

Accessoires électriques – Avertisseur à alimentation autonome

Avertisseur pour la détection des fuites d'eau dans les locaux et bâtiments. Le message d'alerte a lieu sous forme sonore, visuelle ou par radio. En outre, d'autres consommateurs peuvent être directement pilotés.

Types	Description	N° d'art.	EUR
Petit coffret de commande d'alarme KAS	Petit coffret de commande d'alarme indépendant du secteur dans un boîtier ISO avec fiche à contact de protection, indicateur d'alarme acoustique et électrode montée avec un câble de 3 m pour l'acquisition du niveau.	501534094	471,-
AlarmControl 1	Alarme indépendante du secteur avec fiche à contact de protection, indicateur d'alarme acoustique et mini-interrupteur à flotteur monté avec un câble de 3 m pour la mesure du niveau d'eau.	2522846	419,-
AlarmControl 2	Alarme indépendante du secteur avec fiche intermédiaire à contact de protection pour la connexion directe d'un consommateur, indicateur d'alarme acoustique et mini-interrupteur à flotteur monté avec un câble de 3 m pour la mesure du niveau d'eau.	2522847	514,-

D'autres accessoires figurent à la fin de ce document, sous « Accessoires électriques » !

Attention : les coffrets de commande ne sont pas protégés contre les explosions et peuvent être montés uniquement hors des secteurs à risque d'explosion. En cas d'utilisation de pompes dans des zones à risque d'explosion, le client est tenu de prévoir certaines mesures.



Accessoires	Page
Mise en service/Contrôle de fonctionnement	786

Wilo-Initial Drain



Conception

Pompe submersible pour eaux usées

Utilisation

Pompage des

- Eaux chargées sans matières fécales ni composants à fibres longues
- Eaux usées

Dénomination

Exemple	Wilo-Initial DRAIN 10-7
Initial	Wilo-Initial Line
DRAIN	Série
10	Débit volumétrique nominal en m³/h
-7	Hauteur manométrique nominale en m

Vos avantages

- Protection moteur automatique par capteur de température
- Mode automatique grâce à l'interrupteur à flotteur
- Fiabilité exceptionnelle assurée par un matériau robuste et une double bague d'étanchéité

Contenu de la livraison

- Pompe avec câble de 10 m, prise électrique et interrupteur à flotteur intégré
- Embout de raccord tuyau Ø 24/32 mm et filetage Rp 1"
- Notice de montage et de mise en service

Articles assujettis à une éco-participation de 0,42 € unitaire.

Groupe de prix : PG7

Informations de commande							N° d'art.	EUR
Bride de refoulement	Longueur du câble de raccordement	Puissance nominale du moteur	Alimentation réseau	Nombre par palette				
	D m	P ₂ kW						
Initial DRAIN 10-7	Rp 1½	10	0,37	1~230 V, 50 Hz	1	4168021	273,-	
Initial DRAIN 13-9	Rp 1½	10	0,5	1~230 V, 50 Hz	1	4186548	293,-	

☎ = contacter Wilo

Sous réserve de modifications techniques. Tous les prix s'entendent Hors Taxes, applicables au 1er juin 2022.

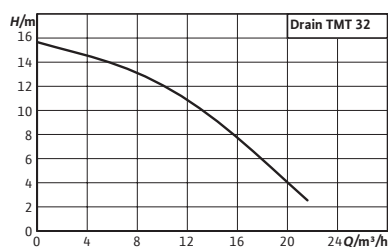

Accessoires
Mise en service/Contrôle de fonctionnement Page 786

Wilo-Drain TMT



Conception

Pompe submersible pour eaux usées

Utilisation

Pompage des

- Eaux usées à une température maximale du fluide de 95 °C

Dénomination

- Exemple : **Wilo-Drain TMT 32M113/7,5Ci**
- TMT** Pompe submersible pour eaux usées adaptée à des fluides de 95 °C max.
 - 32** Diamètre nominal de la bride de refoulement G 1¼
 - M** Roue multicanaux
 - 113** Diamètre de roue en mm
 - 7,5** /10 = puissance nominale P₂ en kW
 - Ci** Matériaux utilisés : Fonte grise

Vos avantages

- Résistance aux chocs thermiques pour des fluides véhiculés jusqu'à 95 °C
- Grande sécurité de fonctionnement garantie par la surveillance thermique du moteur et l'entrée de câble scellée

Contenu de la livraison

- Pompe submersible pour eaux usées
- Notice de montage et de mise en service

Caractéristiques techniques (gamme)	
Granulométrie de l'hydraulique	9 mm
Profondeur d'immersion max.	7 m
Vitesse nominale <i>n</i>	2927 tr/min
Nombre de démarrages max. <i>t</i>	60 1/h
Longueur du câble de raccordement	10 m
Protection moteur	Bimétal
Mode de fonctionnement (immergé)	S1

Caractéristiques techniques (gamme)	
Mode de fonctionnement (non immergé)	S3-25%
Bride côté refoulement <i>DNd</i>	G 1¼
Classe de protection	IP68
Classe d'isolation	F
Température du fluide <i>T</i>	3...95 °C
Type de protection antidéflagrante	-

Groupe de prix : PG7

Informations de commande				
Types	Puissance nominale du moteur	Alimentation réseau	N° d'art.	
	P_2 kW			EUR
Drain TMT 32M113/7,5Ci	0,75	3~400 V, 50 Hz	6070087	4.081,-

Caractéristiques du moteur								
Types	Puissance absorbée	Puissance nominale du moteur	Courant nominal	Protection antidéflagrante	Interrupteur à flotteur	Section du câble	Prise électrique	Poids net approx.
	P_{1max}	P_2	I_N	ATEX				m
		kW	A			mm ²		kg
Drain TMT 32M113/7,5Ci	1,10	0,75	2,5	non	non	7G1,5	non	39

Plan d'encombrement

Wilo-Drain TMT 32M

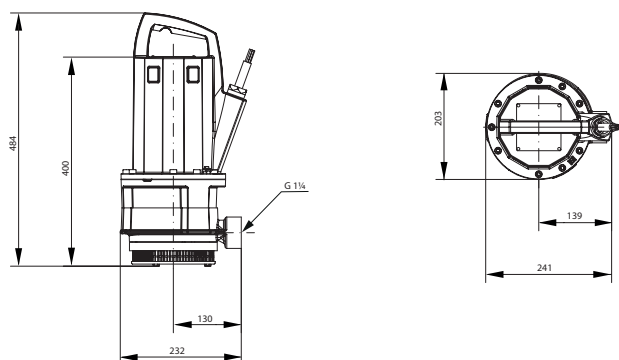

Dimensions, poids				
Types	Longueur	Largeur	Hauteur	Poids net approx.
		L	H	m
		mm		kg
Drain TMT 32M113/7,5Ci	203.0	241.0	484.0	39

Groupe de prix : PG14

Accessoires électriques – Alimentation réseau simple

Accessoires pour un raccordement simplifié au réseau électrique.

Types	Description	N° d'art.	EUR
Disjoncteur-protecteur de moteur CEE 1,8...2,6 A	Fiche interrupteur de changement de phase CEE avec affichage du sens de rotation et protection thermique du moteur. Raccord pour interrupteur à flotteur. Avec interrupteur Marche/Arrêt pour « Mode Manuel/Automatique ».	2525865	582,-

D'autres accessoires figurent à la fin de ce document, sous « Accessoires électriques » !

Attention : les coffrets de commande ne sont pas protégés contre les explosions et peuvent être montés uniquement hors des secteurs à risque d'explosion. En cas d'utilisation de pompes dans des zones à risque d'explosion, le client est tenu de prévoir certaines mesures.

Groupe de prix : PG14

Accessoires électriques – Avertisseur à alimentation autonome

Avertisseur pour la détection des fuites d'eau dans les locaux et bâtiments. Le message d'alerte a lieu sous forme sonore, visuelle ou par radio. En outre, d'autres consommateurs peuvent être directement pilotés.

Types	Description	N° d'art.	EUR
DrainAlarm	Coffret d'alarme indépendant du réseau avec alerte optique et sonore, ainsi qu'une connexion pour un interrupteur à flotteur.	2545133	568,-
Avertisseur sonore 1~230 V	Alarme sonore à cornet pour montage mural en intérieur ou en extérieur. Signal d'alarme par procédé électromécanique au moyen d'une membrane en acier (88 dBA).	501459398	112,-
Flash 1~230 V CA	Flash au xénon pour montage mural en intérieur ou en extérieur. Couleur de la lumière : rouge Fréquence de clignotement : 0,75 Hz	2551613	357,-
Interrupteur à flotteur WA KR1 S avec un câble de 10 m	Capteur de signal pour fluides encrassés sans matières fécales jusqu'à une température de 100 °C. Commutation : en haut « MARCHE »/en bas « ARRET ».	6082807	267,-
Interrupteur à flotteur WA KR1 S avec un câble de 5 m	Capteur de signal pour fluides encrassés sans matières fécales jusqu'à une température de 100 °C. Commutation : en haut « MARCHE »/en bas « ARRET ».	6082806	159,-

D'autres accessoires figurent à la fin de ce document, sous « Accessoires électriques » !

Attention : les coffrets de commande ne sont pas protégés contre les explosions et peuvent être montés uniquement hors des secteurs à risque d'explosion. En cas d'utilisation de pompes dans des zones à risque d'explosion, le client est tenu de prévoir certaines mesures.

Groupe de prix : PG14

Accessoires électriques – Pilotage du niveau avec interrupteur à flotteur

Acquisition du niveau via plusieurs interrupteurs à flotteur pour les différents niveaux d'eau, alarme de trop plein incluse. La barrière Zener et le relais d'isolation Ex sont requis uniquement pour le raccordement de capteurs de signal dans des secteurs à risque d'explosion !

Si vous utilisez un coffret de commande SC-L...-Ex, leur utilisation est superflue !

Types	Description	N° d'art.	EUR
MS-L-1x4kW-DOL	Coffret de commande à microprocesseur pour la commande en fonction du niveau d'une pompe submersible avec un interrupteur à flotteur.	2539741	853,-
MS-L-2x4kW-DOL	Coffret de commande à microprocesseur pour la commande en fonction du niveau de 2 pompes submersibles avec un interrupteur à flotteur.	2539745	1.072,-
Interrupteur à flotteur WA KR1 S avec un câble de 5 m	Capteur de signal pour fluides encrassés sans matières fécales jusqu'à une température de 100 °C. Commutation : en haut « MARCHE »/en bas « ARRET ».	6082806	159,-
Interrupteur à flotteur WA KR1 S avec un câble de 10 m	Capteur de signal pour fluides encrassés sans matières fécales jusqu'à une température de 100 °C. Commutation : en haut « MARCHE »/en bas « ARRET ».	6082807	267,-
Flash 1~230 V CA	Flash au xénon pour montage mural en intérieur ou en extérieur. Couleur de la lumière : rouge Fréquence de clignotement : 0,75 Hz	2551613	357,-
Avertisseur sonore 1~230 V	Alarme sonore à cornet pour montage mural en intérieur ou en extérieur. Signal d'alarme par procédé électromécanique au moyen d'une membrane en acier (88 dBA).	501459398	112,-
Accumulateur NiMh, 9 V/200 mAh	Accumulateur pour montage dans les coffrets de commande Wilo-Control MS-L et EC-L pour une alarme indépendante du réseau.	2522850	40,10

D'autres accessoires figurent à la fin de ce document, sous « Accessoires électriques » !

Attention : les coffrets de commande ne sont pas protégés contre les explosions et peuvent être montés uniquement hors des secteurs à risque d'explosion. En cas d'utilisation de pompes dans des zones à risque d'explosion, le client est tenu de prévoir certaines mesures.

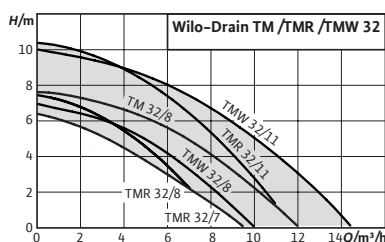
**Accessoires**

Mise en service/Contrôle de fonctionnement

Page

786

Wilo-Drain TM/TMW/TMR 32

**Conception**

Pompe submersible pour eaux usées

Utilisation

Pompage des

- Eaux chargées sans matières fécales ni composants à fibres longues
- Eaux usées

Dénomination

Exemple :	Wilo-Drain TMW 32/11 HD-10M
TM	Gamme
W	Version :
	→ sans : Standard
	→ W : avec tête d'agitation
	→ R : avec niveau min. d'aspiration
32	Diamètre nominal raccord côté refoulement
11	Hauteur manométrique max. en m
HD	Version pour fluides agressifs (AISI 316L)
10M	Longueur de câble différente :
	→ 10M : Câble de raccordement de 10 m
	→ 30M : Câble de raccordement de 30 m

Vos avantages

- Simplicité d'utilisation – poignée ergonomique, poids faible, version prête à être branchée (Plug&Pump)
- Sécurité de fonctionnement – moteur scellé avec acier inoxydable à chemise de refroidissement, garniture mécanique et chambre d'étanchéité
- Drain TMR avec niveau min. d'aspiration – niveau minimum d'eau restante à 2 mm

Contenu de la livraison

- Pompe avec câble de raccordement et fiche
- Interrupteur à flotteur intégré (sauf TM 32/8-10)
- Orifice fileté avec clapet antiretour (Drain TMW/TMR)
- Raccord tuyau, inclus (Drain TM)
- Notice de montage et de mise en service

Articles assujettis à une éco-participation de 0,42 € unitaire.

Caractéristiques techniques (gamme)

Granulométrie de l'hydraulique	10 mm
Vitesse nominale n	2900 tr/min
Nombre de démarrages max. t	50 1/h
Protection moteur	Bimétal
Mode de fonctionnement (immergé)	S1

Caractéristiques techniques (gamme)

Mode de fonctionnement (non immergé)	S3-25%
Classe de protection	IP68
Classe d'isolation	F
Température du fluide max. sur une courte période jusqu'à 3 min. T	90,0 °C

Informations de commande						
Types	Bride de refoulement	Longueur du câble de raccordement	Puissance nominale du moteur	Alimentation réseau	N° d'art.	
		D m	P ₂ kW			EUR
Drain TM 32/7	G 1¼	4	0,25	1~230 V, 50 Hz	4048412	272,-
Drain TM 32/8-10M	G 1¼	10	0,37	1~230 V, 50 Hz	4048411	324,-
Drain TMR 32/8	G 1¼	4	0,37	1~230 V, 50 Hz	4145325	289,-
Drain TMR 32/8-10M	G 1¼	10	0,37	1~230 V, 50 Hz	4145326	324,-
Drain TMR 32/11	G 1¼	4	0,55	1~230 V, 50 Hz	4145327	549,-
Drain TMW 32/8	G 1¼	4	0,37	1~230 V, 50 Hz	4048413	289,-
Drain TMW 32/8-10M	G 1¼	10	0,37	1~230 V, 50 Hz	4058059	393,-
Drain TMW 32/11	G 1¼	4	0,55	1~230 V, 50 Hz	4048414	549,-
Drain TMW 32/11-10M	G 1¼	10	0,55	1~230 V, 50 Hz	4058060	662,-
Drain TMW 32/11-30M	G 1¼	30	0,55	1~230 V, 50 Hz	4231961	638,-
Drain TMW 32/11HD	G 1¼	10	0,55	1~230 V, 50 Hz	4048715	734,-

Caractéristiques techniques (type)

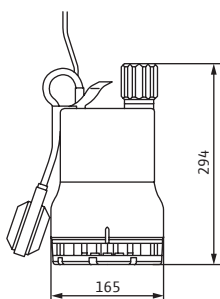
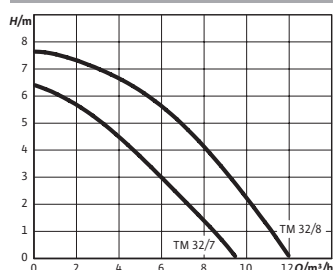

Drain TM/TMW/ TMR 32	TM 32/8-10M	TM 32/7
Puissance nominale du moteur P ₂	0,37 kW	0,25 kW
Puissance absorbée P _{1 max}	0,45 kW	0,32 kW
Courant nominal I _N	2,2 A	1,5 A
Longueur du câble de raccordement	10 m	4 m
Profondeur d'immersion max.	3 m	1 m
Interrupteur à flotteur	non	oui
Granulométrie de l'hydraulique	10 mm	10 mm
Protection moteur	Bimétal	Bimétal
Mode de fonctionnement (non immergé)	S3-25%	S3-25%

Caractéristiques techniques (type)

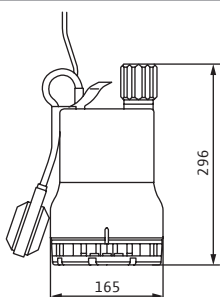
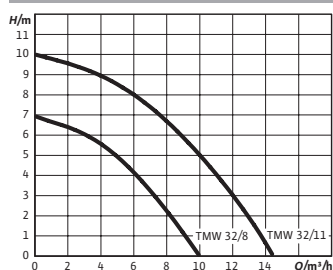

Drain TM/TMW/ TMR 32	TMW 32/8	TMW 32/8-10M
Puissance nominale du moteur P ₂	0,37 kW	0,37 kW
Puissance absorbée P _{1 max}	0,45 kW	0,45 kW
Courant nominal I _N	2,1 A	2,1 A
Longueur du câble de raccordement	4 m	10 m
Profondeur d'immersion max.	1 m	3 m
Interrupteur à flotteur	oui	oui
Granulométrie de l'hydraulique	10 mm	10 mm
Protection moteur	Bimétal	Bimétal
Mode de fonctionnement (non immergé)	S3-25%	S3-25%

Caractéristiques techniques (type)

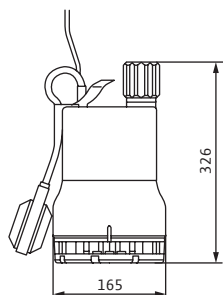
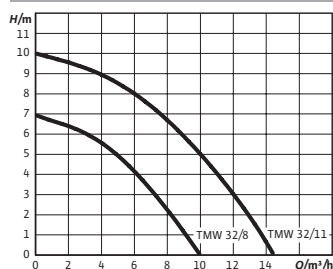

Drain TM/ TMW/TMR	TMW 32/11	TMW 32/11HD	TMW 32/11-10M	TMW 32/11-30M
Puissance nominale du moteur P_2	0,55 kW	0,55 kW	0,55 kW	0,55 kW
Puissance absorbée $P_{1\max}$	0,75 kW	0,75 kW	0,75 kW	0,75 kW
Courant nominal I_N	3,6 A	3,6 A	3,6 A	3,6 A
Longueur du câble de raccordement	4 m	10 m	10 m	30 m
Profondeur d'immersion max.	1 m	3 m	3 m	3 m
Interrupteur à flotteur	oui	oui	oui	oui
Granulométrie de l'hydraulique	10 mm	10 mm	10 mm	10 mm
Protection moteur	Bimétal	Bimétal	Bimétal	Bimétal
Mode de fonctionnement (non immergé)	S3-25%	S3-25%	S3-25%	S3-25%

Caractéristiques techniques (type)

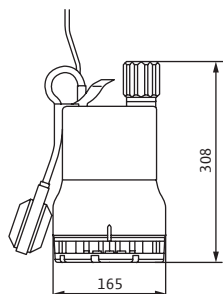
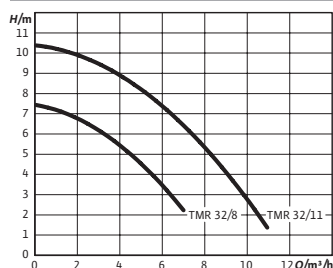

Drain TM/ TMW/TMR	TMR 32/8	TMR 32/8-10M	TMR 32/11
Puissance nominale du moteur P_2	0,37 kW	0,37 kW	0,55 kW
Puissance absorbée $P_{1\max}$	0,45 kW	0,45 kW	0,75 kW
Courant nominal I_N	1,8 A	1,8 A	3,2 A
Longueur du câble de raccordement	4 m	10 m	4 m
Profondeur d'immersion max.	1 m	3 m	1 m
Interrupteur à flotteur	oui	oui	oui
Granulométrie de l'hydraulique	2 mm	2 mm	2 mm
Protection moteur	Bimétal	Bimétal	Bimétal
Mode de fonctionnement (non immergé)	S3-25%	S3-25%	S3-25%

Groupe de prix : PG14

Accessoires pour installation immergée stationnaire

Types	Description	N° d'art.	EUR
Vanne d'arrêt set Rp 1¼	En laiton rouge, avec taraudage et mamelon double avec filetage mâle R 1¼.	2528652	99,-
Clapet antiretour Rp 1¼	En plastique, avec taraudage.	501533696	196,-

Groupe de prix : PG14

Accessoires électriques – Avertisseur à alimentation autonome

Avertisseur pour la détection des fuites d'eau dans les locaux et bâtiments. Le message d'alerte a lieu sous forme sonore, visuelle ou par radio. En outre, d'autres consommateurs peuvent être directement pilotés.

Types	Description	N° d'art.	EUR
Petit coffret de commande d'alarme KAS	Petit coffret de commande d'alarme indépendant du secteur dans un boîtier ISO avec fiche à contact de protection, indicateur d'alarme acoustique et électrode montée avec un câble de 3 m pour l'acquisition du niveau.	501534094	471,-
AlarmControl 1	Alarme indépendante du secteur avec fiche à contact de protection, indicateur d'alarme acoustique et mini-interrupteur à flotteur monté avec un câble de 3 m pour la mesure du niveau d'eau.	2522846	419,-
AlarmControl 2	Alarme indépendante du secteur avec fiche intermédiaire à contact de protection pour la connexion directe d'un consommateur, indicateur d'alarme acoustique et mini-interrupteur à flotteur monté avec un câble de 3 m pour la mesure du niveau d'eau.	2522847	514,-

D'autres accessoires figurent à la fin de ce document, sous « Accessoires électriques » !

Attention : les coffrets de commande ne sont pas protégés contre les explosions et peuvent être montés uniquement hors des secteurs à risque d'explosion. En cas d'utilisation de pompes dans des zones à risque d'explosion, le client est tenu de prévoir certaines mesures.

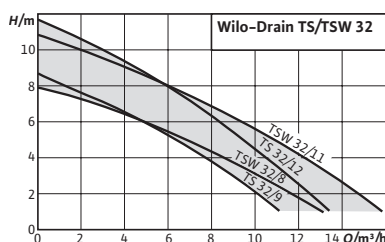

Accessoires	Page
Mise en service/Contrôle de fonctionnement	786

Wilo-Drain TS/TSW 32



Conception

Pompe submersible pour eaux usées

Utilisation

Pompage des

- Eaux chargées sans matières fécales ni composants à fibres longues
- Eaux usées

Dénomination

Exemple :	Wilo-Drain TSW 32/8-A
TS	Gamme
W	Version :
	→ sans : Standard
	→ W : avec tête d'agitation
32	Diamètre nominal raccord côté refoulement
8	Hauteur manométrique max. en m
A	Avec interrupteur à flotteur monté

Vos avantages

- Simple d'utilisation – légère, version prête à être branchée (Plug&Pump)
- Idéal pour une utilisation mobile – Corps en acier inoxydable robuste et résistant aux chocs
- Sécurité de fonctionnement – moteur scellé avec acier inoxydable à chemise de refroidissement, garniture mécanique et chambre d'étanchéité

Contenu de la livraison

- Pompe avec câble de raccordement et fiche
- Interrupteur à flotteur intégré
- Clapet antiretour, fourni
- Raccord tuyau inclus
- Notice de montage et de mise en service

Articles assujettis à une éco-participation de 0,42 € unitaire.

Caractéristiques techniques (gamme)	
Vitesse nominale <i>n</i>	2900 tr/min
Nombre de démarrages recommandé <i>t</i>	20.0 1/h
Nombre de démarrages max. <i>t</i>	50 1/h
Mode de fonctionnement (immergé)	S1
Bride côté refoulement <i>DNd</i>	Rp 1¼

Caractéristiques techniques (gamme)	
Classe de protection	IP68
Classe d'isolation	B
Température du fluide <i>T</i>	3...35 °C
Température du fluide max. sur une courte période jusqu'à 3 min. <i>T</i>	90,0 °C
Type de protection antidéflagrante	-

Informations de commande						
	Bride de refoulement	Puissance nominale du moteur	Longueur du câble de raccordement	Alimentation réseau	N° d'art.	
		P_2 kW	D m			EUR
Drain TS 32/9-A	Rp 1¼	0,3	10	1~230 V, 50 Hz	6043943	487,-
Drain TS 32/12-A	Rp 1¼	0,6	10	1~230 V, 50 Hz	6043945	598,-
Drain TSW 32/8-A	Rp 1¼	0,3	10	1~230 V, 50 Hz	6045167	511,-
Drain TSW 32/11-A	Rp 1¼	0,6	10	1~230 V, 50 Hz	6045166	636,-

Caractéristiques techniques (type)

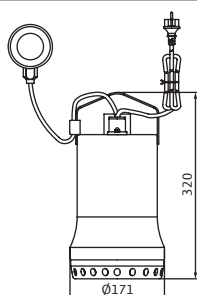
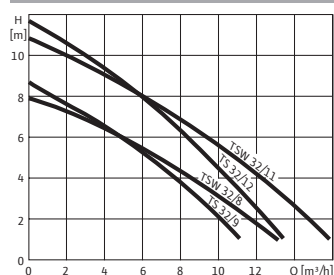

Drain TS/TSW 32	TS 32/9-A	TS 32/12-A
Puissance nominale du moteur P_2	0,3 kW	0,6 kW
Puissance absorbée P_{1max}	0,50 kW	0,90 kW
Courant nominal I_N	2,2 A	3,6 A
Longueur du câble de raccordement	10 m	10 m
Profondeur d'immersion max.	7 m	7 m
Interrupteur à flotteur	oui	oui
Granulométrie de l'hydraulique	10 mm	10 mm
Protection moteur	Bimétal	Bimétal
Mode de fonctionnement (non immergé)	S3-25%	S3-25%

Caractéristiques techniques (type)

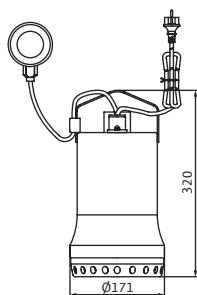
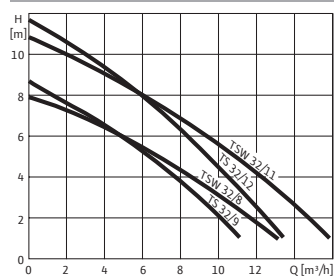

Drain TS/TSW 32	TSW 32/8-A	TSW 32/11-A
Puissance nominale du moteur P_2	0,3 kW	0,6 kW
Puissance absorbée P_{1max}	0,50 kW	0,90 kW
Courant nominal I_N	2,2 A	3,6 A
Longueur du câble de raccordement	10 m	10 m
Profondeur d'immersion max.	7 m	7 m
Interrupteur à flotteur	oui	oui
Granulométrie de l'hydraulique	10 mm	10 mm
Protection moteur	Bimétal	Bimétal
Mode de fonctionnement (non immergé)	S3-25%	S3-25%

Groupe de prix : PG14

Accessoires pour installation immergée stationnaire

Types	Description	N° d'art.	EUR
Vanne d'arrêt set Rp 1¼	En laiton rouge, avec taraudage et mamelon double avec filetage mâle R 1¼.	2528652	99,-
Clapet antiretour Rp 1¼	En plastique, avec taraudage.	501533696	196,-

Groupe de prix : PG14

Accessoires électriques – Avertisseur à alimentation autonome

Avertisseur pour la détection des fuites d'eau dans les locaux et bâtiments. Le message d'alerte a lieu sous forme sonore, visuelle ou par radio. En outre, d'autres consommateurs peuvent être directement pilotés.

Types	Description	N° d'art.	EUR
Petit coffret de commande d'alarme KAS	Petit coffret de commande d'alarme indépendant du secteur dans un boîtier ISO avec fiche à contact de protection, indicateur d'alarme acoustique et électrode montée avec un câble de 3 m pour l'acquisition du niveau.	501534094	471,-
AlarmControl 1	Alarme indépendante du secteur avec fiche à contact de protection, indicateur d'alarme acoustique et mini-interrupteur à flotteur monté avec un câble de 3 m pour la mesure du niveau d'eau.	2522846	419,-
AlarmControl 2	Alarme indépendante du secteur avec fiche intermédiaire à contact de protection pour la connexion directe d'un consommateur, indicateur d'alarme acoustique et mini-interrupteur à flotteur monté avec un câble de 3 m pour la mesure du niveau d'eau.	2522847	514,-

D'autres accessoires figurent à la fin de ce document, sous « Accessoires électriques » !

Attention : les coffrets de commande ne sont pas protégés contre les explosions et peuvent être montés uniquement hors des secteurs à risque d'explosion. En cas d'utilisation de pompes dans des zones à risque d'explosion, le client est tenu de prévoir certaines mesures.

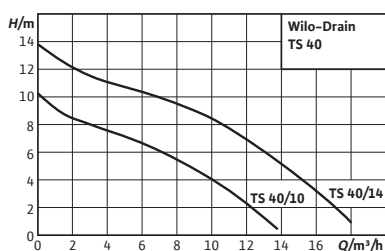

Accessoires
Mise en service/Contrôle de fonctionnement Page 786

Wilo-Drain TS 40



Conception

Pompe submersible pour eaux usées

Utilisation

Pompage des

- Eaux chargées sans matières fécales ni composants à fibres longues
- Eaux usées

Dénomination

Exemple : **Wilo-Drain TS 40/10-A**
TS Pompe submersible pour eaux usées
40 Diamètre nominal de la bride de refoulement (Rp 1½)
10 Hauteur manométrique max.
A Version avec interrupteur à flotteur et fiche

Vos avantages

- Maniabilité aisée grâce au faible poids de la pompe
- Commande simple grâce à l'interrupteur à flotteur et à la fiche montés (version A)

Contenu de la livraison

- Pompe avec câble de raccordement de 10 m et extrémité de câble dénudée
- Version A avec interrupteur à flotteur et fiche
- Raccord tuyau
- Notice de montage et de mise en service

Articles assujettis à une éco-participation de 0,42 € unitaire.

Caractéristiques techniques (gamme)	
Granulométrie de l'hydraulique	10 mm
Profondeur d'immersion max.	7 m
Vitesse nominale <i>n</i>	2900 tr/min
Nombre de démarrages max. <i>t</i>	50 1/h
Mode de fonctionnement (immergé)	S1

Caractéristiques techniques (gamme)	
Classe de protection	IP68
Classe d'isolation	B
Température du fluide <i>T</i>	3...35 °C
Type de protection antidéflagrante	-

Groupe de prix : PG7

Informations de commande

Types	Bride de refoulement	Puissance nominale du moteur	Longueur du câble de raccordement	Alimentation réseau	N° d'art.	EUR
		P_2 kW	D m			
Drain TS 40/10 (1~230 V)	Rp 1½	0,4	10	1~230 V, 50 Hz	2063928	859,-
Drain TS 40/10 (3~400 V)	Rp 1½	0,4	10	3~400 V, 50 Hz	2063927	895,-
Drain TS 40/10-A (1~230 V)	Rp 1½	0,4	10	1~230 V, 50 Hz	2063926	901,-
Drain TS 40/14 (1~230 V)	Rp 1½	0,75	10	1~230 V, 50 Hz	2063931	962,-
Drain TS 40/14 (3~400 V)	Rp 1½	0,75	10	3~400 V, 50 Hz	2063930	993,-
Drain TS 40/14-A (1~230 V)	Rp 1½	0,75	10	1~230 V, 50 Hz	2063929	1.011,-

Caractéristiques techniques (type)

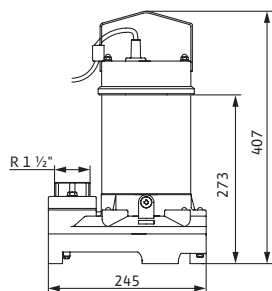
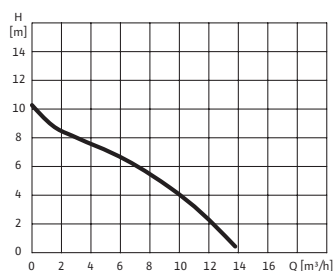

Drain TS 40	TS 40/10-A (1~230 V)	TS 40/10 (3~400 V)	TS 40/10 (1~230 V)
Puissance nominale du moteur P_2	0,4 kW	0,4 kW	0,4 kW
Puissance absorbée P_{1max}	0,48 kW	0,55 kW	0,48 kW
Courant nominal I_N	2,2 A	1,1 A	2,2 A
Longueur du câble de raccordement	10 m	10 m	10 m
Profondeur d'immersion max.	7 m	7 m	7 m
Interrupteur à flotteur	oui	non	non
Granulométrie de l'hydraulique	10 mm	10 mm	10 mm
Protection moteur	Bimétal	Bimétal	Bimétal
Mode de fonctionnement (non immergé)	S3-25%	-	S3-25%

Caractéristiques techniques (type)

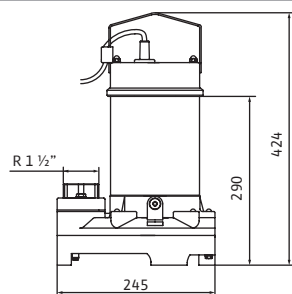
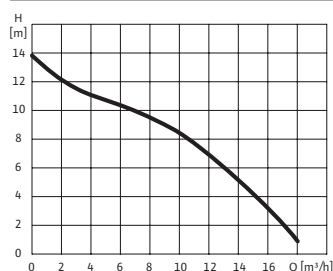

Drain TS 40	TS 40/14-A (1~230 V)	TS 40/14 (3~400 V)	TS 40/14 (1~230 V)
Puissance nominale du moteur P_2	0,75 kW	0,75 kW	0,75 kW
Puissance absorbée P_{1max}	1,00 kW	0,92 kW	1,00 kW
Courant nominal I_N	4,4 A	2 A	4,4 A
Longueur du câble de raccordement	10 m	10 m	10 m
Profondeur d'immersion max.	7 m	7 m	7 m
Interrupteur à flotteur	oui	non	non
Granulométrie de l'hydraulique	10 mm	10 mm	10 mm
Protection moteur	Bimétal	Bimétal	Bimétal
Mode de fonctionnement (non immergé)	S3-25%	-	S3-25%

Sous réserve de modifications techniques. Tous les prix s'entendent Hors Taxes, applicables au 1er juin 2022.

☎ = contacter Wilo

Groupe de prix : PG14

Accessoires pour installation immergée stationnaire DN 40			
Types	Description	N° d'art.	EUR
Robinet d'isolement Rp 1½, G-CuSn10	En laiton, nickelé, avec taraudage.	4027337	40,10
Clapet antiretour Rp 1½	En EN-GJL-250, avec taraudage.	4027330	223,-
Coude 90° G 1½	En acier, galvanisé, avec taraudage/filet mâle G 1½/R 1½.	2083117	68,-
Accessoires de montage DN 40/50/65, PN 10	Pour raccordement de bride, avec vis, écrous et joint plat.	6076963	47,10
Kit chaînes de levage PCS-LU, acier inoxydable, 200 kg, 1 m	Chaîne de levage pour lever et baisser les pompes ; avec 1 manille.	6084895	121,-
Kit chaînes de levage PCS-LU, acier inoxydable, 200 kg, 3 m	Chaîne de levage pour lever et baisser les pompes ; avec 1 manille ; avec élément intermédiaire d'accrochage tous les mètres.	6084894	272,-
Kit chaînes de levage PCS-LU, acier inoxydable, 200 kg, 6 m	Chaîne de levage pour lever et baisser les pompes ; avec 1 manille ; avec élément intermédiaire d'accrochage tous les mètres.	6084893	364,-

Groupe de prix : PG14

Accessoires pour installation immergée transportable DN 40			
Types	Description	N° d'art.	EUR
Raccord de tube Ø 40 mm/R 1½	Avec filetage mâle, en plastique, avec collier de serrage.	4027335	40,10
Flexible de refoulement synthétique 3 m, Ø 42 mm	Ø intérieur 42 mm, PN 6, avec collier de tuyau.	2027641	95,-
Flexible de refoulement synthétique 5 m, Ø 42 mm	Ø intérieur 42 mm, PN 6, avec collier de tuyau.	2027642	115,-
Flexible de refoulement synthétique 15 m, Ø 42 mm	Ø intérieur 42 mm, PN 6, avec collier de tuyau.	2027643	171,-
Accouplement fixe Storz C/G 1½	En aluminium, raccord Storz C, avec filetage mâle.	6072745	25,90
Tuyau spiralé en plastique 5 m, avec Storz C	Ø intérieur 52 mm, avec accouplement, 4,5/13,5 bar	6022269	437,-
Tube flexible à spirale en plastique 10 m, avec Storz C	Ø intérieur 52 mm, avec accouplement, 4,5/13,5 bar	6022270	706,-
Tube flexible à spirale en plastique 20 m, avec Storz C	Ø intérieur 52 mm, avec accouplement, 4,5/13,5 bar	6022271	926,-
Kit chaînes de levage PCS-LU, acier inoxydable, 200 kg, 1 m	Chaîne de levage pour lever et baisser les pompes ; avec 1 manille.	6084895	121,-
Kit chaînes de levage PCS-LU, acier inoxydable, 200 kg, 3 m	Chaîne de levage pour lever et baisser les pompes ; avec 1 manille ; avec élément intermédiaire d'accrochage tous les mètres.	6084894	272,-
Kit chaînes de levage PCS-LU, acier inoxydable, 200 kg, 6 m	Chaîne de levage pour lever et baisser les pompes ; avec 1 manille ; avec élément intermédiaire d'accrochage tous les mètres.	6084893	364,-

Groupe de prix : PG14

Accessoires électriques – Alimentation réseau simple

Accessoires pour un raccordement simplifié au réseau électrique.

Types	Description	N° d'art.	EUR
Disjoncteur-protecteur de moteur CEE 1,2...1,8 A	Fiche interrupteur de changement de phase CEE avec affichage du sens de rotation et protection thermique du moteur. Raccord pour interrupteur à flotteur. Avec interrupteur Marche/Arrêt pour « Mode Manuel/Automatique ».	2525864	556,-
Disjoncteur-protecteur de moteur CEE 1,8...2,6 A	Fiche interrupteur de changement de phase CEE avec affichage du sens de rotation et protection thermique du moteur. Raccord pour interrupteur à flotteur. Avec interrupteur Marche/Arrêt pour « Mode Manuel/Automatique ».	2525865	582,-

D'autres accessoires figurent à la fin de ce document, sous « Accessoires électriques » !

Attention : les coffrets de commande ne sont pas protégés contre les explosions et peuvent être montés uniquement hors des secteurs à risque d'explosion. En cas d'utilisation de pompes dans des zones à risque d'explosion, le client est tenu de prévoir certaines mesures.

Groupe de prix : PG14

Accessoires électriques – Pilotage du niveau avec interrupteur à flotteur

Acquisition du niveau via plusieurs interrupteurs à flotteur pour les différents niveaux d'eau, alarme de trop plein incluse. La barrière Zener et le relais d'isolation Ex sont requis uniquement pour le raccordement de capteurs de signal dans des secteurs à risque d'explosion !

Si vous utilisez un coffret de commande SC-L...-Ex, leur utilisation est superflue !

Types	Description	N° d'art.	EUR
MS-L-1x4kW-DOL	Coffret de commande à microprocesseur pour la commande en fonction du niveau d'une pompe submersible avec un interrupteur à flotteur.	2539741	853,-
MS-L-2x4kW-DOL	Coffret de commande à microprocesseur pour la commande en fonction du niveau de 2 pompes submersibles avec un interrupteur à flotteur.	2539745	1.072,-
Interrupteur à flotteur WA65 avec un câble de 5 m	Capteur de signal pour fluides encrassés sans matières fécales jusqu'à une température de 60 °C. Commutation : en haut « MARCHE »/en bas « ARRÊT ».	503211390	110,-
Interrupteur à flotteur WA65 avec un câble de 10 m	Capteur de signal pour fluides encrassés sans matières fécales jusqu'à une température de 60 °C. Commutation : en haut « MARCHE »/en bas « ARRÊT ».	503211893	206,-
Interrupteur à flotteur WA65 avec un câble de 20 m	Capteur de signal pour fluides encrassés sans matières fécales jusqu'à une température de 60 °C. Commutation : en haut « MARCHE »/en bas « ARRÊT ».	2004431	309,-
Interrupteur à flotteur WA65 avec un câble de 30 m	Capteur de signal pour fluides encrassés sans matières fécales jusqu'à une température de 60 °C. Commutation : en haut « MARCHE »/en bas « ARRÊT ».	2004432	418,-
Flash 1~230 V CA	Flash au xénon pour montage mural en intérieur ou en extérieur. Couleur de la lumière : rouge Fréquence de clignotement : 0,75 Hz	2551613	357,-
Avertisseur sonore 1~230 V	Alarme sonore à cornet pour montage mural en intérieur ou en extérieur. Signal d'alarme par procédé électromécanique au moyen d'une membrane en acier (88 dBA).	501459398	112,-
Accumulateur NiMh, 9 V/200 mAh	Accumulateur pour montage dans les coffrets de commande Wilo-Control MS-L et EC-L pour une alarme indépendante du réseau.	2522850	40,10

D'autres accessoires figurent à la fin de ce document, sous « Accessoires électriques » !

Attention : les coffrets de commande ne sont pas protégés contre les explosions et peuvent être montés uniquement hors des secteurs à risque d'explosion. En cas d'utilisation de pompes dans des zones à risque d'explosion, le client est tenu de prévoir certaines mesures.

Groupe de prix : PG14

Accessoires électriques – Avertisseur à alimentation autonome

Avertisseur pour la détection des fuites d'eau dans les locaux et bâtiments. Le message d'alerte a lieu sous forme sonore, visuelle ou par radio. En outre, d'autres consommateurs peuvent être directement pilotés.

Types	Description	N° d'art.	EUR
Petit coffret de commande d'alarme KAS	Petit coffret de commande d'alarme indépendant du secteur dans un boîtier ISO avec fiche à contact de protection, indicateur d'alarme acoustique et électrode montée avec un câble de 3 m pour l'acquisition du niveau.	501534094	471,-
AlarmControl 1	Alarme indépendante du secteur avec fiche à contact de protection, indicateur d'alarme acoustique et mini-interrupteur à flotteur monté avec un câble de 3 m pour la mesure du niveau d'eau.	2522846	419,-
AlarmControl 2	Alarme indépendante du secteur avec fiche intermédiaire à contact de protection pour la connexion directe d'un consommateur, indicateur d'alarme acoustique et mini-interrupteur à flotteur monté avec un câble de 3 m pour la mesure du niveau d'eau.	2522847	514,-

D'autres accessoires figurent à la fin de ce document, sous « Accessoires électriques » !

Attention : les coffrets de commande ne sont pas protégés contre les explosions et peuvent être montés uniquement hors des secteurs à risque d'explosion. En cas d'utilisation de pompes dans des zones à risque d'explosion, le client est tenu de prévoir certaines mesures.

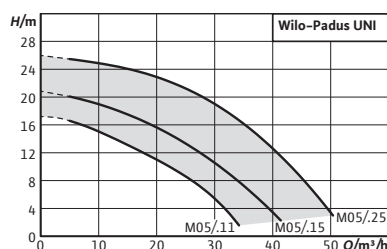

Accessoires	Page
Mise en service/Contrôle de fonctionnement	786

Wilo-Padus UNI



Conception

Pompe submersible pour eaux usées pour le fonctionnement intermittent pour l'installation immergée transportable

Utilisation

Pompage des

- Eaux chargées sans matières fécales (EN 12050-2)
- Eaux usées
- Fluides ayant une valeur de pH > 4,5
- Version en matériau « B » : Fluides agressifs, par exemple eau de mer et eau salée, condensats, eau distillée
- Version K avec chemise de refroidissement

Dénomination

Exemple : **Wilo-Padus UNI M05B/T15-540/A**

Padus Pompe submersible pour eaux usées avec hydraulique centrifuge

- UNI** Gamme avec hydraulique en copolymère
- M** Roue multicanal ouverte
- 05** Diamètre nominal raccord côté refoulement : G2
- B** Version
aucune indication = version standard
B = carter de moteur en V4A
K = moteur avec chemise de refroidissement
- T** Version de l'alimentation réseau :
M = 1~
T = 3~
- 15** Valeur/10 = puissance moteur P2 en kW
- 5** Fréquence (5 = 50 Hz, 6 = 60 Hz)
- 40** Code pour tension nominale

Vos avantages

- Excellente fiabilité grâce à un système hydraulique résistant à la corrosion pour des utilisations universelles et différents fluides
- Installation facilitée par le faible poids, un condensateur intégré pour le moteur monophasé et une bride taraudée
- Rendement optimal et grande sécurité de fonctionnement grâce au système hydraulique amélioré
- Entretien rapide grâce à l'accès direct à la chambre d'étanchéité et au corps de pompe
- Travaux d'entretien moins fréquents du fait de la double garniture mécanique et de la chambre d'étanchéité volumineuse
- Anti-colmatage garanti par la crépine d'aspiration intégrée

- A** Équipement électrique supplémentaire :
Sans supplément = avec extrémité de câble libre
P = avec fiche
A = Avec interrupteur à flotteur et fiche
VA = interrupteur à flotteur vertical et fiche

Contenu de la livraison

- Pompe submersible pour eaux usées avec câble de 10 m
- Notice de service et d'entretien

Certains articles sont assujettis à une éco-participation de 0,42 € unitaire.

Caractéristiques techniques (gamme)	
Granulométrie de l'hydraulique	10 mm
Profondeur d'immersion max.	7 m
Vitesse nominale <i>n</i>	2899 tr/min
Nombre de démarrages max. <i>t</i>	60 1/h
Longueur du câble de raccordement	10 m
Mode de fonctionnement (immergé)	S1

Caractéristiques techniques (gamme)	
Bride côté refoulement <i>DNd</i>	G 2
Classe de protection	IP68
Classe d'isolation	F
Température du fluide <i>T</i>	3...40 °C
Température du fluide max. sur une courte période jusqu'à 3 min. <i>T</i>	60,0 °C
Type de protection antidéflagrante	-

Groupe de prix : PG7

Informations de commande						
Types	Bride de refoulement	Puissance nominale du moteur	Longueur du câble de raccordement	Alimentation réseau	N° d'art.	
		P_2 kW	<i>D</i> m			EUR
Padus UNI-M05K/M11-523/A	G 2	1,1	10	1~230 V, 50 Hz	6089421	2.930,-
Padus UNI-M05K/M15-523/A	G 2	1,5	10	1~230 V, 50 Hz	6089425	3.799,-
Padus UNI-M05K/T11-540	G 2	1,1	10	3~400 V, 50 Hz	6089422	2.795,-
Padus UNI-M05K/T15-540	G 2	1,5	10	3~400 V, 50 Hz	6089424	3.655,-
Padus UNI-M05K/T25-540	G 2	2,5	10	3~400 V, 50 Hz	6089423	4.402,-
Padus UNI M05/M11-523/A	G 2	1,1	10	1~230 V, 50 Hz	6084802	1.727,-
Padus UNI M05/M11-523/P	G 2	1,1	10	1~230 V, 50 Hz	6084801	1.637,-
Padus UNI M05/M11-523/VA	G 2	1,1	10	1~230 V, 50 Hz	6084803	1.813,-
Padus UNI M05/M15-523/A	G 2	1,5	10	1~230 V, 50 Hz	6084807	2.147,-
Padus UNI M05/M15-523/P	G 2	1,5	10	1~230 V, 50 Hz	6084806	2.053,-
Padus UNI M05/M15-523/VA	G 2	1,5	10	1~230 V, 50 Hz	6084808	2.228,-
Padus UNI M05/T11-540	G 2	1,1	10	3~400 V, 50 Hz	6084804	1.629,-
Padus UNI M05/T11-540/A	G 2	1,1	10	3~400 V, 50 Hz	6084805	2.298,-
Padus UNI M05/T15-540	G 2	1,5	10	3~400 V, 50 Hz	6084809	2.045,-
Padus UNI M05/T15-540/A	G 2	1,5	10	3~400 V, 50 Hz	6084810	2.714,-
Padus UNI M05/T25-540	G 2	2,5	10	3~400 V, 50 Hz	6084811	2.384,-
Padus UNI M05/T25-540/A	G 2	2,5	10	3~400 V, 50 Hz	6084812	3.046,-
Padus UNI M05B/M11-523/A	G 2	1,1	10	1~230 V, 50 Hz	6087664	2.600,-
Padus UNI M05B/M15-523/A	G 2	1,5	10	1~230 V, 50 Hz	6087666	3.400,-
Padus UNI M05B/T11-540	G 2	1,1	10	3~400 V, 50 Hz	6087665	2.448,-
Padus UNI M05B/T15-540	G 2	1,5	10	3~400 V, 50 Hz	6087667	3.252,-
Padus UNI M05B/T25-540	G 2	2,5	10	3~400 V, 50 Hz	6087669	3.932,-

Caractéristiques techniques (type)

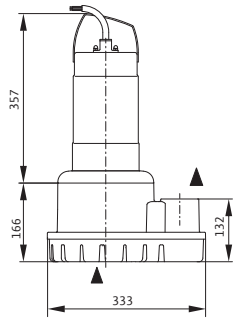
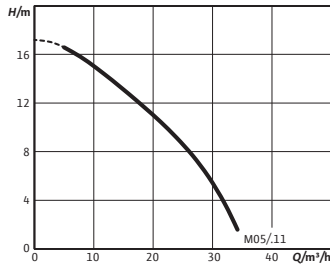

Padus UNI	M05/M11-523/P	M05/T11-540
Puissance nominale du moteur P_2	1,1 kW	1,1 kW
Puissance absorbée $P_{1\ max}$	1,59 kW	1,53 kW
Courant nominal I_N	7,2 A	2,9 A
Longueur du câble de raccordement	10 m	10 m
Profondeur d'immersion max.	7 m	7 m
Interrupteur à flotteur	non	non
Granulométrie de l'hydraulique	10 mm	10 mm
Protection moteur	Bimétal	Bimétal
Mode de fonctionnement (non immergé)	S2-15 min. / S3-10%	S2-15 min. / S3-10%
Mode de fonctionnement (non immergé)	S2-15 min. / S3-10%	S2-15 min. / S3-10%

Caractéristiques techniques (type)

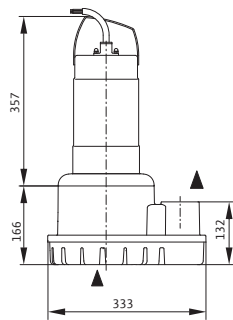
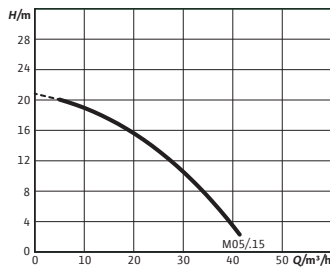

Padus UNI	M05/M15-523/P	M05/T15-540
Puissance nominale du moteur P_2	1,5 kW	1,5 kW
Puissance absorbée $P_{1\ max}$	2,10 kW	2,10 kW
Courant nominal I_N	9,3 A	3,6 A
Longueur du câble de raccordement	10 m	10 m
Profondeur d'immersion max.	7 m	7 m
Interrupteur à flotteur	non	non
Granulométrie de l'hydraulique	10 mm	10 mm
Protection moteur	Bimétal	Bimétal
Mode de fonctionnement (non immergé)	S2-15 min. / S3-10%	S2-15 min. / S3-10%
Mode de fonctionnement (non immergé)	S2-15 min. / S3-10%	S2-15 min. / S3-10%

Caractéristiques techniques (type)

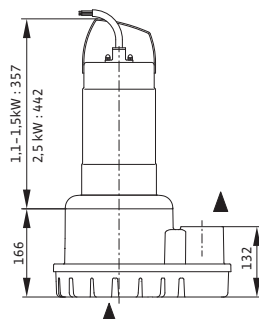
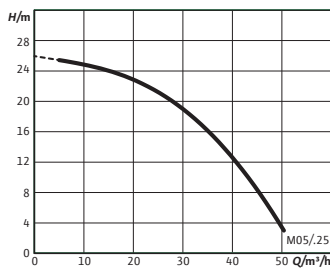

Padus UNI	M05/T25-540	M05/T25-540/A
Puissance nominale du moteur P_2	2,5 kW	2,5 kW
Puissance absorbée $P_{1\ max}$	3,20 kW	3,20 kW
Courant nominal I_N	5,5 A	5,5 A
Longueur du câble de raccordement	10 m	10 m
Profondeur d'immersion max.	7 m	7 m
Interrupteur à flotteur	non	oui
Granulométrie de l'hydraulique	10 mm	10 mm
Protection moteur	Bimétal	Bimétal
Mode de fonctionnement (non immergé)	S2-15 min. / S3-10%	S2-15 min. / S3-10%
Mode de fonctionnement (non immergé)	S2-15 min. / S3-10%	S2-15 min. / S3-10%

Caractéristiques techniques (type)

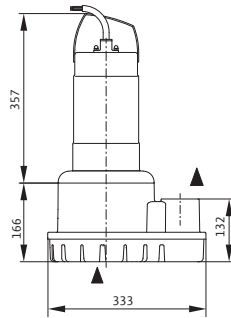
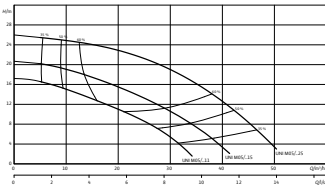

Padus UNI	M05B/M11-523/A	M05B/T11-540
Puissance nominale du moteur P_2	1,1 kW	1,1 kW
Puissance absorbée $P_{1\ max}$	1,60 kW	1,50 kW
Courant nominal I_N	7,2 A	2,9 A
Longueur du câble de raccordement	10 m	10 m
Profondeur d'immersion max.	7 m	7 m
Interrupteur à flotteur	oui	non
Granulométrie de l'hydraulique	10 mm	10 mm
Protection moteur	Bimétal	Bimétal
Mode de fonctionnement (non immergé)	S2-15 min. /S3-10%	S2-15 min. /S3-10%
Mode de fonctionnement (non immergé)	S2-15 min. /S3-10%	S2-15 min. /S3-10%

Caractéristiques techniques (type)

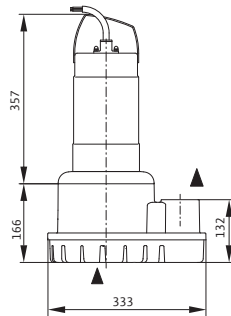
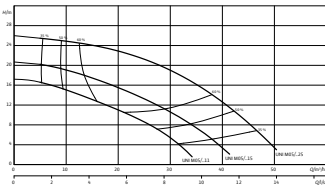

Padus UNI	M05B/M15-523/A	M05B/T15-540
Puissance nominale du moteur P_2	1,5 kW	1,5 kW
Puissance absorbée $P_{1\ max}$	2,10 kW	2,10 kW
Courant nominal I_N	9,3 A	3,6 A
Longueur du câble de raccordement	10 m	10 m
Profondeur d'immersion max.	7 m	7 m
Interrupteur à flotteur	oui	non
Granulométrie de l'hydraulique	10 mm	10 mm
Protection moteur	Bimétal	Bimétal
Mode de fonctionnement (non immergé)	S2-15 min. /S3-10%	S2-15 min. /S3-10%
Mode de fonctionnement (non immergé)	S2-15 min. /S3-10%	S2-15 min. /S3-10%

Caractéristiques techniques (type)

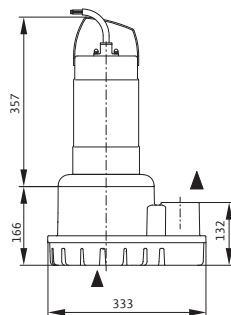
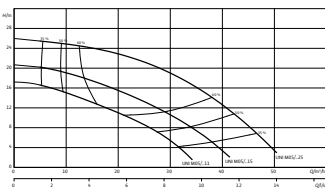

Padus UNI	M05K/M11-523/A	M05K/T11-540
Puissance nominale du moteur P_2	1,1 kW	1,1 kW
Puissance absorbée $P_{1\ max}$	1,60 kW	1,53 kW
Courant nominal I_N	7,2 A	2,9 A
Longueur du câble de raccordement	10 m	10 m
Profondeur d'immersion max.	7 m	7 m
Interrupteur à flotteur	oui	non
Granulométrie de l'hydraulique	10 mm	10 mm
Protection moteur	Bimétal	Bimétal
Mode de fonctionnement (non immergé)	S1	S1
Mode de fonctionnement (non immergé)	S1	S1

Caractéristiques techniques (type)

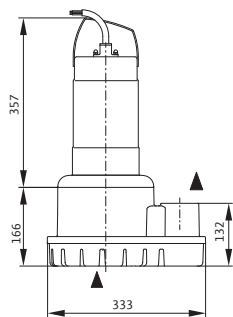
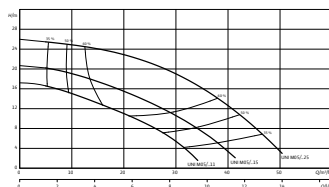

Padus UNI	M05K/T15-540	M05K/M15-523/A
Puissance nominale du moteur P_2	1,5 kW	1,5 kW
Puissance absorbée $P_{1\ max}$	2,10 kW	2,10 kW
Courant nominal I_N	3,6 A	9,3 A
Longueur du câble de raccordement	10 m	10 m
Profondeur d'immersion max.	7 m	7 m
Interrupteur à flotteur	non	oui
Granulométrie de l'hydraulique	10 mm	10 mm
Protection moteur	Bimétal	Bimétal
Mode de fonctionnement (non immergé)	S1	S1
Mode de fonctionnement (non immergé)	S1	S1

Caractéristiques techniques (type)

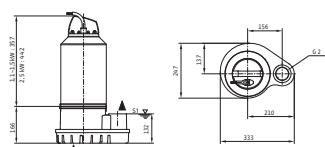
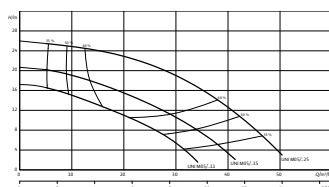

Padus UNI	M05B/T25-540	M05K/T25-540
Puissance nominale du moteur P_2	2,5 kW	2,5 kW
Puissance absorbée $P_{1\ max}$	3,20 kW	3,20 kW
Courant nominal I_N	5,5 A	5,5 A
Longueur du câble de raccordement	10 m	10 m
Profondeur d'immersion max.	7 m	7 m
Interrupteur à flotteur	non	non
Granulométrie de l'hydraulique	10 mm	10 mm
Protection moteur	Bimétal	Bimétal
Mode de fonctionnement (non immergé)	S2-15 min. / S3-10%	S1
Mode de fonctionnement (non immergé)	S2-15 min. / S3-10%	S1

Groupe de prix : PG14

Accessoires pour l'installation immergée transportable			
Types	Description	N° d'art.	EUR
Raccord de tube Ø 60 mm/G 2	Avec filetage mâle, en plastique, avec collier de serrage.	4027334	48,30
Flexible de refoulement synthétique 3 m, Ø 60 mm	Ø intérieur 60 mm, PN 6, avec collier de tuyau.	2027644	210,-
Flexible de refoulement synthétique 5 m, Ø 60 mm	Ø intérieur 60 mm, PN 6, avec collier de tuyau.	2027645	289,-
Flexible de refoulement synthétique 15 m, Ø 60 mm	Ø intérieur 60 mm, PN 6, avec collier de tuyau.	2027646	641,-
Flexible de refoulement synthétique 10 m, Ø 60 mm	Ø intérieur 60 mm, PN 6, avec collier de tuyau.	2018106	521,-
Raccord fixe Storz C/G 2	En aluminium, raccord Storz C, avec filetage mâle.	2018102	41,20
Tuyau spiralé en plastique 5 m, avec Storz C	Ø intérieur 52 mm, avec accouplement, 4,5/13,5 bar	6022269	437,-
Tube flexible à spirale en plastique 10 m, avec Storz C	Ø intérieur 52 mm, avec accouplement, 4,5/13,5 bar	6022270	706,-
Tube flexible à spirale en plastique 20 m, avec Storz C	Ø intérieur 52 mm, avec accouplement, 4,5/13,5 bar	6022271	926,-
Kit chaînes de levage PCS-LU, acier inoxydable, 200 kg, 1 m	Chaîne de levage pour lever et baisser les pompes ; avec 1 manille.	6084895	121,-
Kit chaînes de levage PCS-LU, acier inoxydable, 200 kg, 3 m	Chaîne de levage pour lever et baisser les pompes ; avec 1 manille ; avec élément intermédiaire d'accrochage tous les mètres.	6084894	272,-
Kit chaînes de levage PCS-LU, acier inoxydable, 200 kg, 6 m	Chaîne de levage pour lever et baisser les pompes ; avec 1 manille ; avec élément intermédiaire d'accrochage tous les mètres.	6084893	364,-

Groupe de prix : PG14

Accessoires électriques – Alimentation réseau simple			
Accessoires pour un raccordement simplifié au réseau électrique.			
Types	Description	N° d'art.	EUR
Disjoncteur-protecteur de moteur CEE 2,6...3,7 A	Fiche interrupteur de changement de phase CEE avec affichage du sens de rotation et protection thermique du moteur. Raccord pour interrupteur à flotteur. Avec interrupteur Marche/Arrêt pour « Mode Manuel/Automatique ».	2017211	568,-
Disjoncteur-protecteur de moteur CEE 3,7...5,5 A	Fiche interrupteur de changement de phase CEE avec affichage du sens de rotation et protection thermique du moteur. Raccord pour interrupteur à flotteur. Avec interrupteur Marche/Arrêt pour « Mode Manuel/Automatique ».	2017212	582,-
Câble de raccordement de 50 m H07RN-F 6G1,5	Câble de raccordement 6G1,5 mm ² du type H07RN-F avec extrémité de câble dénudée.	6087988	766,-
Câble de raccordement de 30 m H07RN-F 6G1	Câble de raccordement 6G1mm ² du type H07RN-F avec extrémité de câble dénudée.	6087989	362,-
Câble de raccordement de 30 m H07RN-F 3G1	Câble de raccordement 3G1 mm ² du type H07RN-F avec fiche à contact de protection et interrupteur à flotteur.	6087990	390,-
Câble de raccordement de 30 m H07RN-F 3G1	Câble de raccordement 3G1 mm ² du type H07RN-F avec fiche à contact de protection.	6087991	344,-
Câble de raccordement de 20 m H07RN-F 6G1	Câble de raccordement 6G1mm ² du type H07RN-F avec extrémité de câble dénudée.	6087992	416,-

D'autres accessoires figurent à la fin de ce document, sous « Accessoires électriques » !

Attention : les coffrets de commande ne sont pas protégés contre les explosions et peuvent être montés uniquement hors des secteurs à risque d'explosion. En cas d'utilisation de pompes dans des zones à risque d'explosion, le client est tenu de prévoir certaines mesures.

Sous réserve de modifications techniques. Tous les prix s'entendent Hors Taxes, applicables au 1er juin 2022.

☎ = contacter Wilo

Accessoires électriques – Pilotage du niveau avec interrupteur à flotteur

Acquisition du niveau via plusieurs interrupteurs à flotteur pour les différents niveaux d'eau, alarme de trop plein incluse. La barrière Zener et le relais d'isolation EX sont requis uniquement pour le raccordement de capteurs de signal dans des secteurs à risque d'explosion !

Si vous utilisez un coffret de commande SC-L..-Ex, leur utilisation est superflue !

Types	Description	N° d'art.	EUR
MS-L-1x4kW-DOL	Coffret de commande à microprocesseur pour la commande en fonction du niveau d'une pompe submersible avec un interrupteur à flotteur.	2539741	853,-
MS-L-2x4kW-DOL	Coffret de commande à microprocesseur pour la commande en fonction du niveau de 2 pompes submersibles avec un interrupteur à flotteur.	2539745	1.072,-
Interrupteur à flotteur WA65 avec un câble de 5 m	Capteur de signal pour fluides encrassés sans matières fécales jusqu'à une température de 60 °C. Commutation : en haut « MARCHE »/en bas « ARRET ».	503211390	110,-
Interrupteur à flotteur WA65 avec un câble de 10 m	Capteur de signal pour fluides encrassés sans matières fécales jusqu'à une température de 60 °C. Commutation : en haut « MARCHE »/en bas « ARRET ».	503211893	206,-
Interrupteur à flotteur WA65 avec un câble de 20 m	Capteur de signal pour fluides encrassés sans matières fécales jusqu'à une température de 60 °C. Commutation : en haut « MARCHE »/en bas « ARRET ».	2004431	309,-
Interrupteur à flotteur WA65 avec un câble de 30 m	Capteur de signal pour fluides encrassés sans matières fécales jusqu'à une température de 60 °C. Commutation : en haut « MARCHE »/en bas « ARRET ».	2004432	418,-
Flash 1~230 V CA	Flash au xénon pour montage mural en intérieur ou en extérieur. Couleur de la lumière : rouge Fréquence de clignotement : 0,75 Hz	2551613	357,-
Avertisseur sonore 1~230 V	Alarme sonore à cornet pour montage mural en intérieur ou en extérieur. Signal d'alarme par procédé électromécanique au moyen d'une membrane en acier (88 dBA).	501459398	112,-
Accumulateur NiMh, 9 V/200 mAh	Accumulateur pour montage dans les coffrets de commande Wilo-Control MS-L et EC-L pour une alarme indépendante du réseau.	2522850	40,10

D'autres accessoires figurent à la fin de ce document, sous « Accessoires électriques » !

Attention : les coffrets de commande ne sont pas protégés contre les explosions et peuvent être montés uniquement hors des secteurs à risque d'explosion. En cas d'utilisation de pompes dans des zones à risque d'explosion, le client est tenu de prévoir certaines mesures.

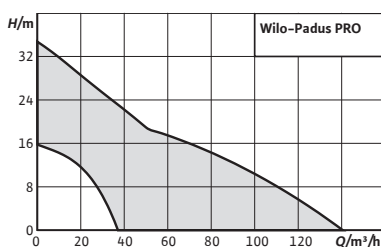

Accessoires	Page
Mise en service/Contrôle de fonctionnement	786

Wilo-Padus PRO



Conception

Pompe submersible pour eaux usées de chantier et de drainage

Utilisation

Pompage des

- Eaux usées
- Eau sanitaire

Dénomination

Exemple : **Wilo-Padus PRO M08L/T039-540/A**

- Padus** Pompe submersible pour eaux usées
- PRO** Gamme Chantier de construction
- M** Roue multicanal ouverte
- 08** Diamètre nominal raccord côté refoulement : G3
- L** Version Basse pression
- T** Version de l'alimentation réseau :
 - M = 1~
 - T = 3~
- 039** Valeur/10 = puissance moteur P2 en kW
- 5** Fréquence (5 = 50 Hz, 6 = 60 Hz)
- 40** Code pour tension nominale
- A** Équipement électrique supplémentaire :
 - Sans supplément = avec extrémité de câble libre
 - P = avec fiche
 - A = avec interrupteur à flotteur et disjoncteur-protecteur de moteur

Vos avantages

- Haute fiabilité dans les fluides abrasifs grâce à un dispositif hydraulique revêtu de caoutchouc et à une roue en acier chromé
- Facilité d'installation grâce au faible poids du circulateur et au raccord côté refoulement flexible (vertical/horizontal)
- Refroidissement actif permettant un fonctionnement continu fiable
- Fonctionnement continu en mode d'aspiration continue par refroidissement passif
- Entretien facile grâce à un accès rapide aux pièces d'usure
- Technologie de moteur IE3 basse consommation de série
- Sécurité de fonctionnement maximale grâce à une fonction de protection intégrée

Contenu de la livraison

- Circulateur avec extrémité de câble dénudée
- Circulateur avec interrupteur à flotteur et disjoncteur-protecteur de moteur (version A)
- Bride de refoulement avec raccord fixe Storz
- Notice de montage et de mise en service

Caractéristiques techniques (gamme)

Granulométrie de l'hydraulique	10 mm
Profondeur d'immersion max.	20 m
Vitesse nominale <i>n</i>	2857 tr/min
Nombre de démarrages max. <i>t</i>	20 1/h
Longueur du câble de raccordement	23 m

Caractéristiques techniques (gamme)

Mode de fonctionnement (immergé)	S1
Mode de fonctionnement (non immergé)	S1
Classe de protection	IP68
Classe d'isolation	H
Température du fluide max. sur une courte période jusqu'à 3 min. <i>T</i>	60,0 °C

Informations de commande						
Types	Côté refoulement	Puissance nominale du moteur	Longueur du câble de raccordement	Alimentation réseau	N° d'art.	EUR
Padus PRO M05/M015-523/P	Storz C	1,5	23	1~230 V, 50 Hz	6087510	3.825,-
Padus PRO M05/M015-523/A	Storz C	1,5	23	1~230 V, 50 Hz	6087511	4.353,-
Padus PRO M05/T015-540/P	Storz C	1,5	23	3~400 V, 50 Hz	6087512	3.856,-
Padus PRO M05/T015-540/A	Storz C	1,5	23	3~400 V, 50 Hz	6087513	4.968,-
Padus PRO M05/T015-540/O	Storz C	1,5	23	3~400 V, 50 Hz	6089786	3.825,-
Padus PRO M05/T025-540/P	Storz C	2,5	23	3~400 V, 50 Hz	6087515	4.387,-
Padus PRO M05/T025-540/A	Storz C	2,5	23	3~400 V, 50 Hz	6087516	5.489,-
Padus PRO M05/T025-540/O	Storz C	2,5	23	3~400 V, 50 Hz	6089785	3.825,-
Padus PRO M05/T039-540/P	Storz C	3,9	23	3~400 V, 50 Hz	6087933	5.526,-
Padus PRO M05/T039-540/A	Storz C	3,9	23	3~400 V, 50 Hz	6087934	6.658,-
Padus PRO M05/T039-540/O	Storz C	3,9	23	3~400 V, 50 Hz	6089784	5.526,-
Padus PRO M08/T039-540/P	Storz B	3,9	23	3~400 V, 50 Hz	6083436	6.474,-
Padus PRO M08/T039-540/A	Storz B	3,9	23	3~400 V, 50 Hz	6083437	7.487,-
Padus PRO M08/T039-540/O	Storz B	3,9	23	3~400 V, 50 Hz	6089783	6.474,-
Padus PRO M08/T060-540/P	Storz B	6	23	3~400 V, 50 Hz	6083438	8.307,-
Padus PRO M08/T060-540/A	Storz B	6	23	3~400 V, 50 Hz	6083439	9.320,-
Padus PRO M08/T060-540/O	Storz B	6	23	3~400 V, 50 Hz	6089782	6.474,-
Padus PRO M08/T090-540/P	Storz B	9	23	3~400 V, 50 Hz	6089788	10.418,-
Padus PRO M08/T090-540/A	Storz B	9	23	3~400 V, 50 Hz	6089787	11.355,-
Padus PRO M08/T090-540/O	Storz B	9	23	3~400 V, 50 Hz	6089779	6.474,-
Padus PRO M08L/T039-540/P	Storz B	3,9	23	3~400 V, 50 Hz	6083440	6.474,-
Padus PRO M08L/T039-540/A	Storz B	3,9	23	3~400 V, 50 Hz	6083441	7.487,-
Padus PRO M08L/T039-540/O	Storz B	3,9	23	3~400 V, 50 Hz	6089781	6.474,-
Padus PRO M08L/T060-540/P	Storz B	6	23	3~400 V, 50 Hz	6084030	8.146,-
Padus PRO M08L/T060-540/A	Storz B	6	23	3~400 V, 50 Hz	6084031	9.137,-
Padus PRO M08L/T060-540/O	Storz B	6	23	3~400 V, 50 Hz	6089780	6.474,-

Caractéristiques techniques (type)

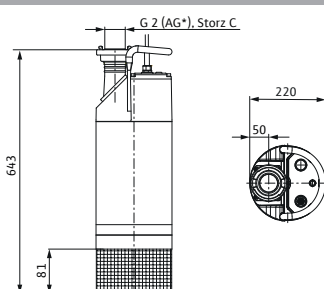
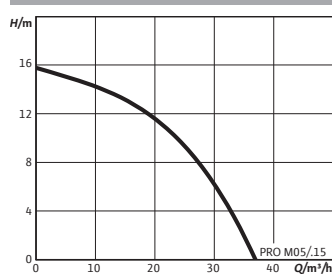

Padus PRO	M05/M015-523/P	M05/T015-540/P
Puissance nominale du moteur P_2	1,5 kW	1,5 kW
Puissance absorbée P_{1max}	2,10 kW	1,81 kW
Courant nominal I_N	9,3 A	3,15 A
Longueur du câble de raccordement	23 m	23 m
Profondeur d'immersion max.	20 m	20 m
Interrupteur à flotteur	non	non
Granulométrie de l'hydraulique	10 mm	10 mm
Protection moteur	Bimétal	Bimétal
Mode de fonctionnement (non immergé)	S1	S1

Sous réserve de modifications techniques. Tous les prix s'entendent Hors Taxes, applicables au 1er juin 2022.

☎ = contacter Wilo

Caractéristiques techniques (type)

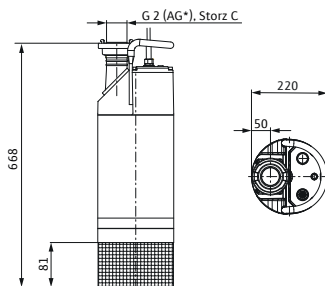
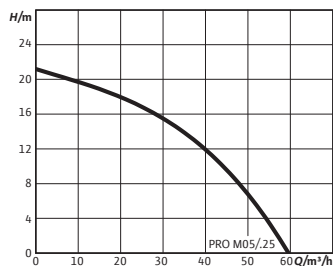

Padus PRO	M05/T025-540/P	M05/T025-540/A
Puissance nominale du moteur P_2	2,5 kW	2,5 kW
Puissance absorbée $P_{1\max}$	3,05 kW	3,05 kW
Courant nominal I_N	5,1 A	5,1 A
Longueur du câble de raccordement	23 m	23 m
Profondeur d'immersion max.	20 m	20 m
Interrupteur à flotteur	non	oui
Granulométrie de l'hydraulique	10 mm	10 mm
Protection moteur	Bimétal	Bimétal
Mode de fonctionnement (non immergé)	S1	S1

Caractéristiques techniques (type)

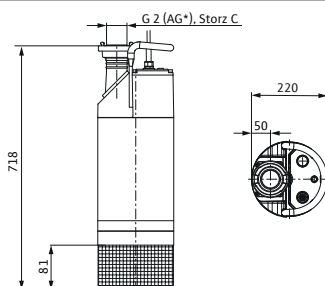
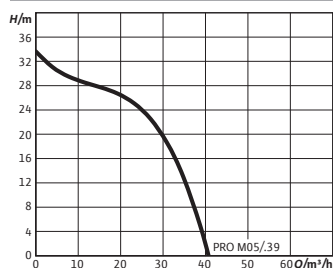

Padus PRO	M05/T039-540/P	M05/T039-540/A
Puissance nominale du moteur P_2	3,9 kW	3,9 kW
Puissance absorbée $P_{1\max}$	4,60 kW	4,60 kW
Courant nominal I_N	7,8 A	7,8 A
Longueur du câble de raccordement	23 m	23 m
Profondeur d'immersion max.	20 m	20 m
Interrupteur à flotteur	non	oui
Granulométrie de l'hydraulique	10 mm	10 mm
Protection moteur	Bimétal	Bimétal
Mode de fonctionnement (non immergé)	S1	S1

Caractéristiques techniques (type)

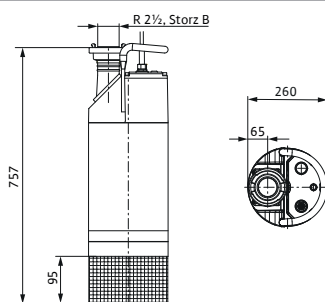
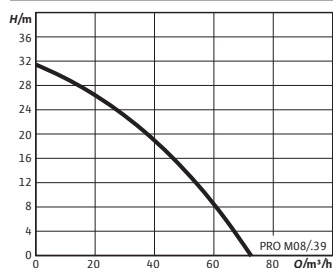

Padus PRO	M08/T039-540/P	M08/T039-540/A
Puissance nominale du moteur P_2	3,9 kW	3,9 kW
Puissance absorbée $P_{1\max}$	4,60 kW	4,60 kW
Courant nominal I_N	7,8 A	7,8 A
Longueur du câble de raccordement	23 m	23 m
Profondeur d'immersion max.	20 m	20 m
Interrupteur à flotteur	non	oui
Granulométrie de l'hydraulique	10 mm	10 mm
Protection moteur	Bimétal	Bimétal
Mode de fonctionnement (non immergé)	S1	S1

Sous réserve de modifications techniques. Tous les prix s'entendent Hors Taxes, applicables au 1er juin 2022.
☎ = contacter Wilo

Relevage et assainissement

Caractéristiques techniques (type)

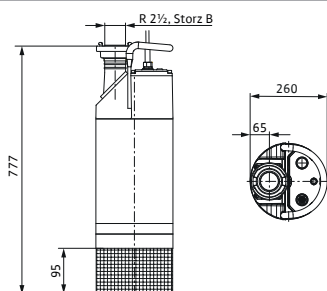
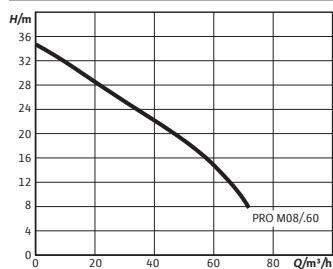

Padus PRO	M08/T060-540/P	M08/T060-540/A
Puissance nominale du moteur P_2	6 kW	6 kW
Puissance absorbée P_{1max}	6,90 kW	6,90 kW
Courant nominal I_N	11,6 A	11,6 A
Longueur du câble de raccordement	23 m	23 m
Profondeur d'immersion max.	20 m	20 m
Interrupteur à flotteur	non	oui
Granulométrie de l'hydraulique	10 mm	10 mm
Protection moteur	Bimétal	Bimétal
Mode de fonctionnement (non immergé)	S1	S1

Caractéristiques techniques (type)

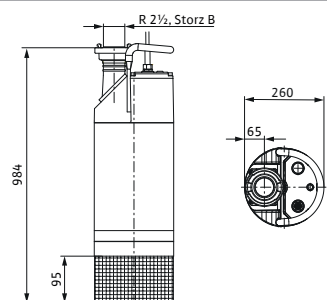
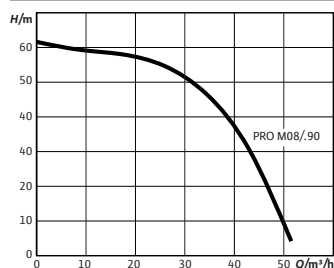

Padus PRO	M08/T090-540/O	M08/T090-540/A	M08/T090-540/P
Puissance nominale du moteur P_2	9 kW	9 kW	9 kW
Puissance absorbée P_{1max}	10,20 kW	10,20 kW	10,20 kW
Courant nominal I_N	17,2 A	17,2 A	17,2 A
Longueur du câble de raccordement	23 m	23 m	23 m
Profondeur d'immersion max.	20 m	20 m	20 m
Interrupteur à flotteur	non	oui	non
Granulométrie de l'hydraulique	10 mm	10 mm	10 mm
Protection moteur	Bimétal	Bimétal	Bimétal
Mode de fonctionnement (non immergé)	S1	S1	S1

Sous réserve de modifications techniques. Tous les prix s'entendent Hors Taxes, applicables au 1er juin 2022.

☎ = contacter Wilo

Caractéristiques techniques (type)

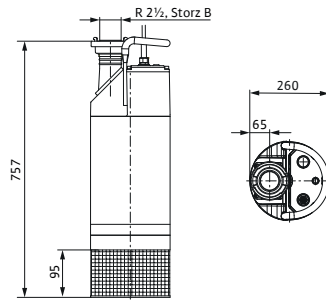
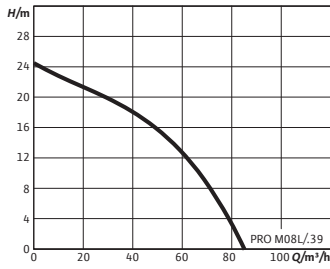

Padus PRO	M08L/T039-540/P	M08L/T039-540/A
Puissance nominale du moteur P_2	3,9 kW	3,9 kW
Puissance absorbée $P_{1\ max}$	4,60 kW	4,60 kW
Courant nominal I_N	7,8 A	7,8 A
Longueur du câble de raccordement	23 m	23 m
Profondeur d'immersion max.	20 m	20 m
Interrupteur à flotteur	non	oui
Granulométrie de l'hydraulique	10 mm	10 mm
Protection moteur	Bimétal	Bimétal
Mode de fonctionnement (non immergé)	S1	S1

Caractéristiques techniques (type)

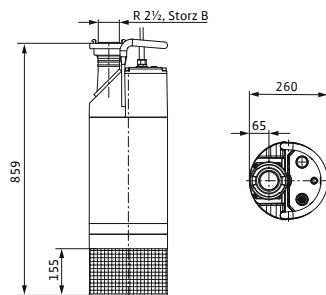
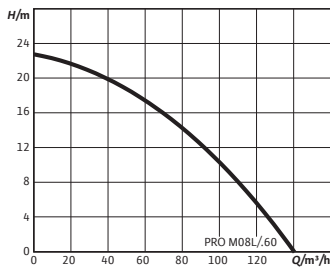

Padus PRO	M08L/T060-540/P	M08L/T060-540/A
Puissance nominale du moteur P_2	6 kW	6 kW
Puissance absorbée $P_{1\ max}$	6,90 kW	6,90 kW
Courant nominal I_N	11,6 A	11,6 A
Longueur du câble de raccordement	23 m	23 m
Profondeur d'immersion max.	20 m	20 m
Interrupteur à flotteur	non	oui
Granulométrie de l'hydraulique	10 mm	10 mm
Protection moteur	Bimétal	Bimétal
Mode de fonctionnement (non immergé)	S1	S1

Groupe de prix : PG14

Accessoires pour l'installation immergée transportable			
Types	Description	N° d'art.	EUR
Clé d'accouplement Storz A, B, C	Pour Storz A, B et C.	6022280	127,-
Flexible de refoulement en fibre artificielle 5 m, avec Storz B	Ø intérieur 75 mm, avec accouplement, 12/40 bar	6003052	127,-
Flexible de refoulement en fibre artificielle 10 m, avec Storz B	Ø intérieur 75 mm, avec accouplement, 12/40 bar	6003051	166,-
Flexible de refoulement en fibre artificielle 20 m, avec Storz B	Ø intérieur 75 mm, avec accouplement, 12/40 bar	6003050	271,-
Tube flexible à spirale en plastique 5 m, avec Storz B	Ø intérieur 75 mm, avec accouplement, 3,5/10,5 bar	6022272	254,-
Tuyau spiralé en plastique 10 m, avec Storz B	Ø intérieur 75 mm, avec accouplement, 3,5/10,5 bar	6035187	373,-
Tube flexible à spirale en plastique 20 m, avec Storz B	Ø intérieur 75 mm, avec accouplement, 3,5/10,5 bar	6022274	734,-
Kit chaînes de levage PCS-LU, acier inoxydable, 200 kg, 1 m	Chaîne de levage pour lever et baisser les pompes ; avec 1 manille.	6084895	121,-
Kit chaînes de levage PCS-LU, acier inoxydable, 200 kg, 3 m	Chaîne de levage pour lever et baisser les pompes ; avec 1 manille ; avec élément intermédiaire d'accrochage tous les mètres.	6084894	272,-
Kit chaînes de levage PCS-LU, acier inoxydable, 200 kg, 6 m	Chaîne de levage pour lever et baisser les pompes ; avec 1 manille ; avec élément intermédiaire d'accrochage tous les mètres.	6084893	364,-

Groupe de prix : PG14

Accessoires électriques – Alimentation réseau simple			
Accessoires pour un raccordement simplifié au réseau électrique.			
Types	Description	N° d'art.	EUR
Disjoncteur-protecteur de moteur CEE avec WSK 6...10 A	Disjoncteur-protecteur de moteur CEE avec interrupteur pour « Mode manuel/automatique », interrupteur de changement de phase, affichage du sens de rotation et protection thermique du moteur. Raccords pour la surveillance thermique du moteur avec sonde bimétallique et un interrupteur à flotteur.	6070410	492,-
Disjoncteur-protecteur de moteur CEE avec WSK 9...12 A	Disjoncteur-protecteur de moteur CEE avec interrupteur pour « Mode manuel/automatique », interrupteur de changement de phase, affichage du sens de rotation et protection thermique du moteur. Raccords pour la surveillance thermique du moteur avec sonde bimétallique et un interrupteur à flotteur.	6070411	492,-

D'autres accessoires figurent à la fin de ce document, sous « Accessoires électriques » !

Attention : les coffrets de commande ne sont pas protégés contre les explosions et peuvent être montés uniquement hors des secteurs à risque d'explosion. En cas d'utilisation de pompes dans des zones à risque d'explosion, le client est tenu de prévoir certaines mesures.

Gamme

Wilo-EMU KS

Photo du produit



Diagramme caractéristique

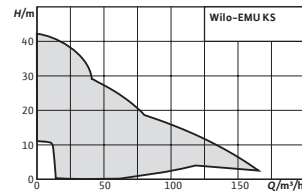

Conception	Pompe submersible pour eaux usées
Utilisation	Pompage des → Eaux usées → Eau sanitaire
Débit max. Q	165 m³/h
Hauteur manométrique max. H	42 m
Vos avantages	<ul style="list-style-type: none"> → Longue durée de vie grâce à une conception robuste → Grande sécurité de fonctionnement grâce au fonctionnement continu, également en mode d'aspiration continue → Maniabilité facilité par le câble de raccordement et la fiche → Commande simple à l'aide de l'interrupteur à flotteur intégré (version S)
Caractéristiques techniques	<ul style="list-style-type: none"> → Alimentation réseau : 1~230 V, 50 Hz ou 3~400 V, 50 Hz → Classe de protection : IP68 → Profondeur d'immersion max. : 12,5 m → Température du fluide : 3 ... 40 °C → Longueur du câble : 10 m ou 20 m → Bride de refoulement : Accouplement Storz taille C à A (en fonction du type)

Systemes de relevage eaux claires / eaux chargées

Les zones reculées ou les zones aux niveaux élevés d'eaux souterraines requièrent tout particulièrement des solutions flexibles et pérennes. L'évacuation sous pression proposée par Wilo est parfaitement adaptée aux toilettes, douches, baignoires et machines à laver.



Wilo-DrainLift SANI-L

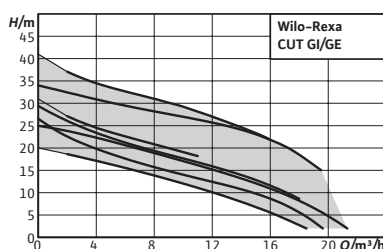

Accessoires	Page
Mise en service/Contrôle de fonctionnement	786

Wilo-Rexa CUT



Conception

Pompe submersible pour eaux chargées avec dilacérateur pour fonctionnement intermittent et le fonctionnement continu pour l'installation immergée stationnaire et transportable

Utilisation

Pompage des

- Eaux chargées avec matières fécales selon (DIN) EN 12050-1
- Eaux usées

Dénomination

Exemple :	Wilo-Rexa CUT GE03.26/P-T15-2-540X/P
Rexa	Pompe submersible pour eaux chargées avec hydraulique gyroscopique
CUT	Gamme avec dilacérateur
GE	Version hydraulique : GI = dilacérateur intérieur GE = dilacérateur extérieur
03	Diamètre nominal raccord côté refoulement : 03 = DN 32 04 = DN 40
26	Hauteur de refoulement en m
P	Version du moteur : S = carter de moteur en acier inoxydable P = carter de moteur en fonte grise
T	Version de l'alimentation réseau : M = 1~ T = 3~
15	Valeur/10 = puissance moteur P2 en kW
2	Nombre de pôles
5	Fréquence (5 = 50 Hz, 6 = 60 Hz)

Vos avantages

- Grande fiabilité grâce à l'homologation ATEX et entrée de câble avec étanchéité longitudinale (CUT GE...)
- Haute sécurité de fonctionnement grâce au dilacérateur sphérique à coupe tirante
- Longue durée de vie grâce à une étanchéité moteur de qualité supérieure avec deux garnitures mécaniques indépendantes et d'une électrode-tige optionnelle pour la surveillance de la chambre d'étanchéité

40	Code pour tension nominale
X	Homologation Ex : Sans supplément = sans homologation Ex X = avec homologation Ex
P	Équipement électrique supplémentaire : sans supplément = avec extrémité de câble dénudée P = avec fiche

Contenu de la livraison

- Pompe
- 10 m de câble de raccordement avec connecteur (version monophasée) ou extrémité de câble nue (version triphasée)
- Notice de montage et de mise en service

Caractéristiques techniques (gamme)	
Profondeur d'immersion max.	20 m
Vitesse nominale n	2848 tr/min
Mode de fonctionnement (immergé)	S1

Caractéristiques techniques (gamme)	
Bride côté refoulement DNd	DN 32/40, Rp 1¼
Classe de protection	IP68
Classe d'isolation	F
Température du fluide T	3...40 °C

Groupe de prix : PG8

Informations de commande							
Types	Bride de refoulement	Puissance nominale du moteur	Longueur du câble de raccordement	Alimentation réseau	Protection antidéflagrante	N° d'art.	EUR
Rexa CUT GE03.20/P-T15-2-540X	DN 32/40, Rp 1¼	1,5	10	3~400 V, 50 Hz	oui	6075981	3.355,-
Rexa CUT GE03.20/P-T15-2-540X 20m	DN 32/40, Rp 1¼	1,5	20	3~400 V, 50 Hz	oui	6080435	3.691,-
Rexa CUT GE03.25/P-T25-2-540X	DN 32/40, Rp 1¼	2,5	10	3~400 V, 50 Hz	oui	6069866	4.010,-
Rexa CUT GE03.25/P-T25-2-540X 20m	DN 32/40, Rp 1¼	2,5	20	3~400 V, 50 Hz	oui	6079714	4.276,-
Rexa CUT GE03.34/P-T39-2-540X	DN 32/40, Rp 1¼	3,9	10	3~400 V, 50 Hz	oui	6069867	4.645,-
Rexa CUT GE03.34/P-T39-2-540X 20m	DN 32/40, Rp 1¼	3,9	20	3~400 V, 50 Hz	oui	6079713	4.911,-
Rexa CUT GI03.26/S-M15-2-523/P	DN 32/40, Rp 1¼	1,5	10	1~230 V, 50 Hz	non	6081534	3.369,-
Rexa CUT GI03.26/S-T15-2-540	DN 32/40, Rp 1¼	1,5	10	3~400 V, 50 Hz	non	6069868	3.023,-
Rexa CUT GI03.29/S-M15-2-523/P	DN 32/40, Rp 1¼	1,5	10	1~230 V, 50 Hz	non	6081535	3.541,-
Rexa CUT GI03.29/S-T15-2-540	DN 32/40, Rp 1¼	1,5	10	3~400 V, 50 Hz	non	6075983	3.222,-
Rexa CUT GI03.31/S-M15-2-523/P	DN 32/40, Rp 1¼	1,5	10	1~230 V, 50 Hz	non	6081536	3.741,-
Rexa CUT GI03.31/S-T15-2-540	DN 32/40, Rp 1¼	1,5	10	3~400 V, 50 Hz	non	6080483	3.336,-
Rexa CUT GI03.41/S-T25-2-540	DN 32/40, Rp 1¼	2,5	10	3~400 V, 50 Hz	non	6080486	4.260,-

Courbe caractéristique de la pompe

Wilo-Rexa CUT GI/GE - 50 Hz - Nombre de pôles : 2

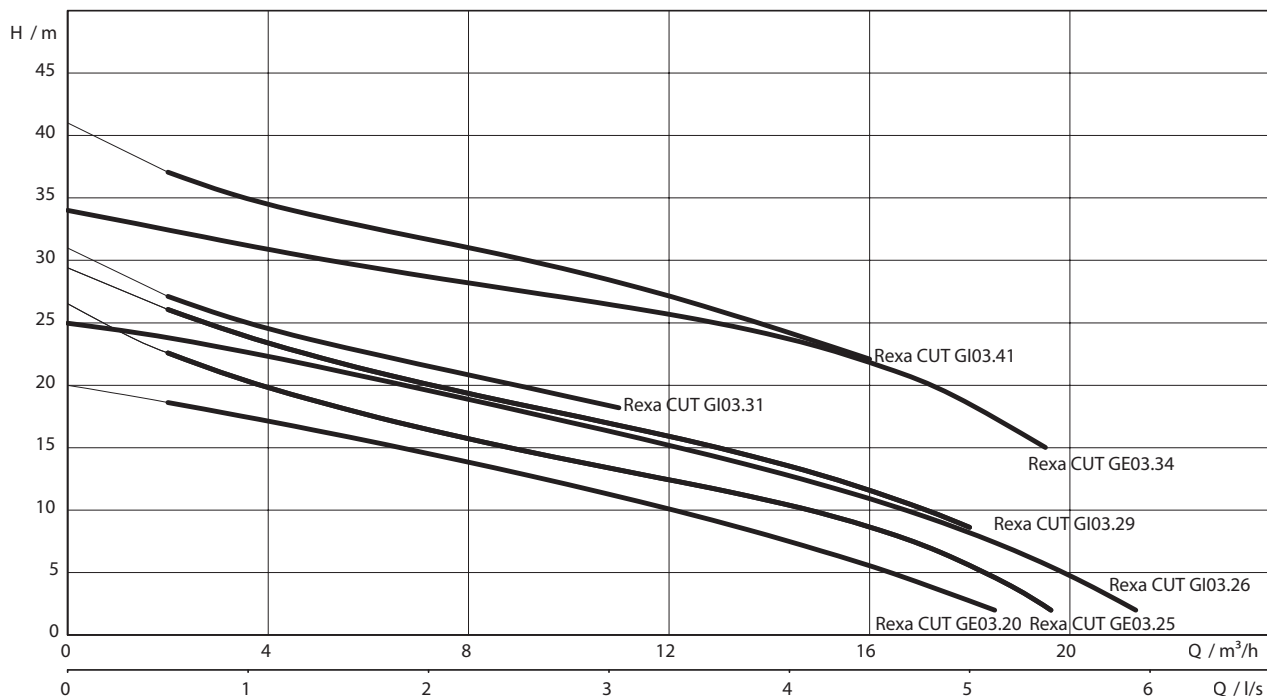

Sous réserve de modifications techniques. Tous les prix s'entendent Hors Taxes, applicables au 1er juin 2022.

☎ = contacter Wilo

Caractéristiques techniques

Types	Alimentation réseau	Puissance absorbée	Puissance nominale du moteur	Courant nominal	Mode de fonctionnement (non immergé)	Nombre de démarrages max.	Section du câble	Poids net approx.
		P_{1max}	P_2	I_N		t		m
		kW		A		1/h	mm ²	kg
Rexa CUT GE03.20/P-T15-2-540X	3~400 V, 50 Hz	2,10	1,5	3,6	S2-30 min. / S3-25%	60	7G1,5	44
Rexa CUT GE03.20/P-T15-2-540X 20m	3~400 V, 50 Hz	2,10	1,5	3,6	S2-30 min. / S3-25%	60	7G1,5	47
Rexa CUT GE03.25/P-T25-2-540X	3~400 V, 50 Hz	3,20	2,5	5,5	S2-30 min. / S3-25%	60	7G1,5	48
Rexa CUT GE03.25/P-T25-2-540X 20m	3~400 V, 50 Hz	3,20	2,5	5,5	S2-30 min. / S3-25%	60	7G1,5	52
Rexa CUT GE03.34/P-T39-2-540X	3~400 V, 50 Hz	4,80	3,9	8,5	S2-30 min. / S3-25%	60	7G1,5	59
Rexa CUT GE03.34/P-T39-2-540X 20m	3~400 V, 50 Hz	4,80	3,9	8,5	S2-30 min. / S3-25%	60	7G1,5	63
Rexa CUT GI03.26/S-M15-2-523/P	1~230 V, 50 Hz	2,10	1,5	9,3	S2-15 min. / S3-10%	60	3G1	32
Rexa CUT GI03.26/S-T15-2-540	3~400 V, 50 Hz	2,10	1,5	3,6	S2-15 min. / S3-10%	60	6G1	33
Rexa CUT GI03.29/S-M15-2-523/P	1~230 V, 50 Hz	2,10	1,5	9,3	S2-15 min. / S3-10%	60	3G1	32
Rexa CUT GI03.29/S-T15-2-540	3~400 V, 50 Hz	2,10	1,5	3,6	S2-15 min. / S3-10%	60	6G1	33
Rexa CUT GI03.31/S-M15-2-523/P	1~230 V, 50 Hz	2,10	1,5	9,3	S2-15 min. / S3-10%	60	3G1	32
Rexa CUT GI03.31/S-T15-2-540	3~400 V, 50 Hz	2,10	1,5	3,6	S2-15 min. / S3-10%	60	6G1	32
Rexa CUT GI03.41/S-T25-2-540	3~400 V, 50 Hz	3,20	2,5	5,5	S2-15 min. / S3-10%	60	6G1	36

Schéma d'installation Installation immergée stationnaire

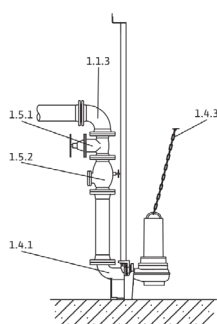

- 1.1.3 Coude de 90°
- 1.4.1 Dispositif d'accrochage
- 1.4.3 Chaîne
- 1.5.1 Vanne d'arrêt
- 1.5.2 Clapet anti-retour

Groupe de prix : PG14

Accessoires pour installation immergée stationnaire DN 40

Types	Numéro de position	Description	N° d'art.	EUR
Dispositif d'accrochage DN 40/50	1.4.1	En EN-GJL-250, peint, avec passage libre DN 40, coude à pied avec support de pompe, joint profilé, accessoires de montage et de fixation au sol et support pour barre de guidage tuyau double (26,9 x 2 mm), sans barre de guidage.	2057179	1.124,-
Barre de guidage Ø26.9x2 mm 6 m 1.4301	1.4.15	Barre de guidage à utiliser avec le système de guidage. Guidage sécurisé de la pompe jusqu'à la bride d'accouplement. Le nombre dépend du pied d'assise.	6049244	204,-
Clapet antiretour Rp 1½	1.5.2	En EN-GJL-250, avec taraudage.	4027330	223,-
Vanne d'arrêt Rp 1½, G-CuSn10	1.5.1	En laiton rouge, avec taraudage.	2525187	114,-
Kit élingue PCS-CE, acier zingué, 400 kg, 5 m	1.4.3	Chaîne d'élingage pour lever, baisser et transporter des pompes ; avec 2 manilles ; avec élément intermédiaire d'accrochage.	6063140	313,-

Sous réserve de modifications techniques. Tous les prix s'entendent Hors Taxes, applicables au 1er juin 2022.

☎ = contacter Wilo

Groupe de prix : PG14

Accessoires pour installation immergée stationnaire DN 40				
Types	Numéro de position	Description	N° d'art.	EUR
Kit élingue PCS-CE, acier zingué, 400 kg, 10 m	1.4.3	Chaîne d'élingage pour lever, baisser et transporter des pompes ; avec 2 manilles ; avec élément intermédiaire d'accrochage.	6063142	562,-
Kit élingue PCS-CE, acier inoxydable, 400 kg, 5 m	1.4.3	Chaîne d'élingage pour lever, baisser et transporter des pompes ; avec 2 manilles ; avec élément intermédiaire d'accrochage tous les mètres.	6063136	691,-
Kit élingue PCS-CE, acier inoxydable, 400 kg, 10 m	1.4.3	Chaîne d'élingage pour lever, baisser et transporter des pompes ; avec 2 manilles ; avec élément intermédiaire d'accrochage tous les mètres.	6063138	1.257,-
Accessoires de montage DN 40/50/65, PN 10	1.4.12	Pour raccordement de bride, avec vis, écrous et joint plat.	6076963	47,10

Groupe de prix : PG14

Accessoires pour installation immergée stationnaire DN 50				
Types	Numéro de position	Description	N° d'art.	EUR
Dispositif d'accrochage DN 40/50	1.4.1	En EN-GJL-250, peint, avec passage libre DN 40, coude à pied avec support de pompe, joint profilé, accessoires de montage et de fixation au sol et support pour barre de guidage tuyau double (26,9 x 2 mm), sans barre de guidage.	2057179	1.124,-
Barre de guidage Ø26,9x2 mm 6m 1.4301	1.4.15	Barre de guidage à utiliser avec le système de guidage. Guidage sécurisé de la pompe jusqu'à la bride d'accouplement. Le nombre dépend du pied d'assise.	6049244	204,-
Clapet antiretour DN 50	1.5.2	En EN-GJL-250, selon DIN EN 12050-4.	2039332	245,-
Vanne d'arrêt DN 50, EN-GJL-250	1.5.1	En EN-GJL-250.	2017294	245,-
Coude 90° DN 50	1.1.3	En EN-GJS-400-15, avec 2 brides, y compris 1 jeu d'accessoires de montage.	2018053	245,-
Kit élingue PCS-CE, acier zingué, 400 kg, 5 m	1.4.3	Chaîne d'élingage pour lever, baisser et transporter des pompes ; avec 2 manilles ; avec élément intermédiaire d'accrochage.	6063140	313,-
Kit élingue PCS-CE, acier zingué, 400 kg, 10 m	1.4.3	Chaîne d'élingage pour lever, baisser et transporter des pompes ; avec 2 manilles ; avec élément intermédiaire d'accrochage.	6063142	562,-
Kit élingue PCS-CE, acier inoxydable, 400 kg, 5 m	1.4.3	Chaîne d'élingage pour lever, baisser et transporter des pompes ; avec 2 manilles ; avec élément intermédiaire d'accrochage tous les mètres.	6063136	691,-
Kit élingue PCS-CE, acier inoxydable, 400 kg, 10 m	1.4.3	Chaîne d'élingage pour lever, baisser et transporter des pompes ; avec 2 manilles ; avec élément intermédiaire d'accrochage tous les mètres.	6063138	1.257,-
Culotte DN 50	1.1.5	En acier, galvanisé, bride PN 10/16 selon DIN 2501 avec 2 jeux d'accessoires de montage.	2019043	245,-
Accessoires de montage DN 40/50/65, PN 10	1.4.12	Pour raccordement de bride, avec vis, écrous et joint plat.	6076963	47,10

Schéma d'installation Installation immergée transportable

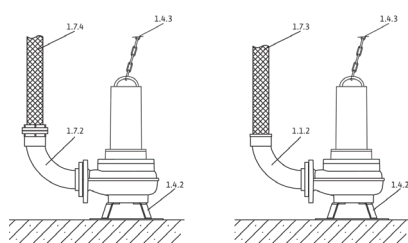

- 1.1.2 Coude de 90° avec embout de tuyau
- 1.4.2 Piétement rapporté
- 1.4.3 Chaîne
- 1.7.3 Flexible de refoulement
- 1.7.4 Flexible de refoulement avec accouplement Storz
- 1.7.5 Coude de 90° avec accouplement Storz

Groupe de prix : PG14

Accessoires pour l'installation immergée transportable				
Types	Numéro de position	Description	N° d'art.	EUR
Fixation au sol DN 40	1.4.2	En acier (S235JR), recouvert de poudre, avec matériel de fixation.	6069669	124,-
Coude 90° DN 40/G 1½	1.1.2	En EN-GJMW-400-5, avec bride fileté G 1½ /R 1½ et raccord à bride côté pompe et 1 jeu d'accessoires de montage.	2057401	291,-
Kit élingue PCS-CE, acier zingué, 400 kg, 5 m	1.4.3	Chaîne d'élingage pour lever, baisser et transporter des pompes ; avec 2 manilles ; avec élément intermédiaire d'accrochage.	6063140	313,-
Kit élingue PCS-CE, acier zingué, 400 kg, 10 m	1.4.3	Chaîne d'élingage pour lever, baisser et transporter des pompes ; avec 2 manilles ; avec élément intermédiaire d'accrochage.	6063142	562,-
Kit élingue PCS-CE, acier inoxydable, 400 kg, 5 m	1.4.3	Chaîne d'élingage pour lever, baisser et transporter des pompes ; avec 2 manilles ; avec élément intermédiaire d'accrochage tous les mètres.	6063136	691,-
Kit élingue PCS-CE, acier inoxydable, 400 kg, 10 m	1.4.3	Chaîne d'élingage pour lever, baisser et transporter des pompes ; avec 2 manilles ; avec élément intermédiaire d'accrochage tous les mètres.	6063138	1.257,-
Flexible de refoulement synthétique 3 m, Ø 42 mm	1.7.3	Ø intérieur 42 mm, PN 6, avec collier de tuyau.	2027641	95,-
Flexible de refoulement synthétique 5 m, Ø 42 mm	1.7.3	Ø intérieur 42 mm, PN 6, avec collier de tuyau.	2027642	115,-
Flexible de refoulement synthétique 15 m, Ø 42 mm	1.7.3	Ø intérieur 42 mm, PN 6, avec collier de tuyau.	2027643	171,-

Groupe de prix : PG14

Accessoires électriques - Pilotage du niveau avec système pneumatique de détection				
Acquisition du niveau par l'intermédiaire d'un système ouvert pneumatique de détection avec la possibilité de disposer d'une cloche immergée distincte pour le niveau de trop plein.				
Types	Description	N° d'art.	EUR	
EC-L-1x12A-MT34-DOL-WM	Coffret de commande à micro contrôleur avec écran LCD et guidage par menu assisté par symboles, pour la commande entièrement automatique d'une pompe submersible au moyen d'un interrupteur à flotteur ou d'un capteur de niveau. Remarque ! La version imprimée de la notice de montage et de mise en service est jointe au produit dans les langues suivantes : DE, EN, FR, PL, RU. La notice de montage et de mise en service dans les 28 langues est jointe en format PDF sur une clé USB. Pour l'installation et la mise en service, un ordinateur portable ou une tablette est nécessaire dans certaines circonstances.	2543210	1.720,-	
EC-L-2x12A-MT34-DOL-WM	Coffret de commande à micro contrôleur avec écran LCD et guidage par menu assisté par symboles, pour la commande entièrement automatique de deux pompes submersibles au moyen d'un interrupteur à flotteur ou d'un capteur de niveau. Remarque ! La version imprimée de la notice de montage et de mise en service est jointe au produit dans les langues suivantes : DE, EN, FR, PL, RU. La notice de montage et de mise en service dans les 28 langues est jointe en format PDF sur une clé USB. Pour l'installation et la mise en service, un ordinateur portable ou une tablette est nécessaire dans certaines circonstances.	2543220	2.411,-	
Accumulateur NiMh, 9 V/200 mAh	Accumulateur pour montage dans les coffrets de commande Wilo-Control MS-L et EC-L pour une alarme indépendante du réseau.	2522850	40,10	

D'autres accessoires figurent à la fin de ce document, sous « Accessoires électriques » !

Attention : les coffrets de commande ne sont pas protégés contre les explosions et peuvent être montés uniquement hors des secteurs à risque d'explosion. En cas d'utilisation de pompes dans des zones à risque d'explosion, le client est tenu de prévoir certaines mesures.

Groupe de prix : PG14

Accessoires électriques – Pilotage du niveau avec interrupteur à flotteur

Acquisition du niveau au moyen d'un capteur de niveau avec différentes plages de mesure, incl. une alarme de trop plein et une protection contre le fonctionnement à sec.

Types	Description	N° d'art.	EUR
MS-L-1x4kW-DOL	Coffret de commande à microprocesseur pour la commande en fonction du niveau d'une pompe submersible avec un interrupteur à flotteur.	2539741	853,-
MS-L-2x4kW-DOL	Coffret de commande à microprocesseur pour la commande en fonction du niveau de 2 pompes submersibles avec un interrupteur à flotteur.	2539745	1.072,-
Interrupteur à flotteur MS1 Longueur du câble 10 m	Capteur de signal pour les fluides agressifs et contenant des matières fécales jusqu'à une température maximum de 80 °C. Couplage : en haut « MARCHE »/en bas « ARRÊT ».	2004593	204,-
Relais d'isolation Ex (2 circuits)	Relais d'isolation Ex pour le raccordement de 2 interrupteurs à flotteur pour le pilotage du niveau dans une atmosphère explosive.	2513059	998,-
Relais d'isolation Ex (3 circuits)	Relais d'isolation Ex pour le raccordement de 3 interrupteurs à flotteur pour le pilotage du niveau dans une atmosphère explosive.	2510698	1.494,-
Flash 1~230 V CA	Flash au xénon pour montage mural en intérieur ou en extérieur. Couleur de la lumière : rouge Fréquence de clignotement : 0,75 Hz	2551613	357,-
Avertisseur sonore 1~230 V	Alarme sonore à cornet pour montage mural en intérieur ou en extérieur. Signal d'alarme par procédé électromécanique au moyen d'une membrane en acier (88 dBA).	501459398	112,-

D'autres accessoires figurent à la fin de ce document, sous « Accessoires électriques » !

Attention : les coffrets de commande ne sont pas protégés contre les explosions et peuvent être montés uniquement hors des secteurs à risque d'explosion. En cas d'utilisation de pompes dans des zones à risque d'explosion, le client est tenu de prévoir certaines mesures.

Groupe de prix : PG14

Accessoires électriques – Pilotage du niveau avec capteur de niveau

Acquisition du niveau au moyen d'un capteur de niveau avec différentes plages de mesure, incl. une alarme de trop plein et une protection contre le fonctionnement à sec. La barrière Zener et le relais d'isolation Ex sont requis uniquement pour le raccordement de capteurs de signal dans des secteurs à risque d'explosion ! Si vous utilisez un coffret de commande SC-L...-Ex, leur utilisation est superflue !

Types	Description	N° d'art.	EUR
EC-L-1x12A-MT34-DOL-WM	Coffret de commande à micro contrôleur avec écran LCD et guidage par menu assisté par symboles, pour la commande entièrement automatique d'une pompe submersible au moyen d'un interrupteur à flotteur ou d'un capteur de niveau. Remarque ! La version imprimée de la notice de montage et de mise en service est jointe au produit dans les langues suivantes : DE, EN, FR, PL, RU. La notice de montage et de mise en service dans les 28 langues est jointe en format PDF sur une clé USB. Pour l'installation et la mise en service, un ordinateur portable ou une tablette est nécessaire dans certaines circonstances.	2543210	1.720,-
EC-L-2x12A-MT34-DOL-WM	Coffret de commande à micro contrôleur avec écran LCD et guidage par menu assisté par symboles, pour la commande entièrement automatique de deux pompes submersibles au moyen d'un interrupteur à flotteur ou d'un capteur de niveau. Remarque ! La version imprimée de la notice de montage et de mise en service est jointe au produit dans les langues suivantes : DE, EN, FR, PL, RU. La notice de montage et de mise en service dans les 28 langues est jointe en format PDF sur une clé USB. Pour l'installation et la mise en service, un ordinateur portable ou une tablette est nécessaire dans certaines circonstances.	2543220	2.411,-
EC-L-3x12A-MT34-DOL-WM	Coffret de commande à micro contrôleur avec écran LCD et guidage par menu assisté par symboles, pour la commande en fonction du niveau de trois pompes submersibles au moyen d'un capteur de niveau. Remarque ! La version imprimée de la notice de montage et de mise en service est jointe au produit dans les langues suivantes : DE, EN, FR, PL, RU. La notice de montage et de mise en service dans les 28 langues est jointe en format PDF sur une clé USB. Pour l'installation et la mise en service, un ordinateur portable ou une tablette est nécessaire dans certaines circonstances.	2543230	2.884,-
SC-L-1x16A-T34-SD-WM	Coffret de commande à microprocesseur pour la commande entièrement automatique d'une pompe submersible au moyen d'un capteur de niveau ou d'interrupteurs à flotteur.	2543273	4.875,-
SC-L-2x16A-T34-SD-WM	Coffret de commande à microprocesseur pour la commande entièrement automatique de deux pompes submersibles au moyen d'un capteur de niveau ou d'interrupteurs à flotteur.	2543274	6.270,-
Capteur de niveau 0 – 1,0 mCE, longueur du câble : 10 m	Capteur de niveau avec homologation ATEX pour les fluides contenant des matières fécales jusqu'à une température de 60 °C. Signal de sortie : 4...20 mA	6088842	815,-
Capteur de niveau 0 – 1,0 mCE, longueur du câble : 30 m	Capteur de niveau avec homologation ATEX pour les fluides contenant des matières fécales jusqu'à une température de 60 °C. Signal de sortie : 4...20 mA	6088841	988,-

D'autres accessoires figurent à la fin de ce document, sous « Accessoires électriques » !

Attention : les coffrets de commande ne sont pas protégés contre les explosions et peuvent être montés uniquement hors des secteurs à risque d'explosion. En cas d'utilisation de pompes dans des zones à risque d'explosion, le client est tenu de prévoir certaines mesures.

Groupe de prix : PG14

Accessoires électriques – Pilotage du niveau avec capteur de niveau

Acquisition du niveau au moyen d'un capteur de niveau avec différentes plages de mesure, incl. une alarme de trop plein et une protection contre le fonctionnement à sec. La barrière Zener et le relais d'isolation Ex sont requis uniquement pour le raccordement de capteurs de signal dans des secteurs à risque d'explosion ! Si vous utilisez un coffret de commande SC-L...-Ex, leur utilisation est superflue !

Types	Description	N° d'art.	EUR
Capteur de niveau 0 – 1,0 mCE, longueur du câble : 50 m	Capteur de niveau avec homologation ATEX pour les fluides contenant des matières fécales jusqu'à une température de 60 °C. Signal de sortie : 4...20 mA	6088840	1.129,-
Capteur de niveau 0 – 2,5 mCE, longueur du câble : 10 m	Capteur de niveau avec homologation ATEX pour les fluides contenant des matières fécales jusqu'à une température de 60 °C. Signal de sortie : 4...20 mA	6088839	888,-
Capteur de niveau 0 – 2,5 mCE, longueur du câble : 30 m	Capteur de niveau avec homologation ATEX pour les fluides contenant des matières fécales jusqu'à une température de 60 °C. Signal de sortie : 4...20 mA	6088837	1.040,-
Capteur de niveau 0 – 2,5 mCE, longueur du câble : 50 m	Capteur de niveau avec homologation ATEX pour les fluides contenant des matières fécales jusqu'à une température de 60 °C. Signal de sortie : 4...20 mA	6088836	1.199,-
Borne de haubannage de câble	Pour la fixation d'un capteur de signal dans la cuve. La borne est fixée dans la cuve avec un crochet, le câble du capteur de signal est placé dans la borne et se fixe via le poids propre du capteur de signal.	2519927	48,30
Barrière Zener	Barrière Zener pour le raccordement d'un capteur de niveau dans une atmosphère explosive.	2541372	382,-
Flash 24 V CC	Flash au xénon pour montage mural en intérieur ou en extérieur. Couleur de la lumière : rouge Fréquence de clignotement : 0,75 Hz	2551612	393,-
Flash 1~230 V CA	Flash au xénon pour montage mural en intérieur ou en extérieur. Couleur de la lumière : rouge Fréquence de clignotement : 0,75 Hz	2551613	357,-
Avertisseur sonore 12-24 V CC	Alarme sonore à cornet pour montage mural en intérieur ou en extérieur. Signal d'alarme par procédé électromécanique au moyen d'une membrane en acier (92 dBA).	2017208	127,-
Avertisseur sonore 1~230 V	Alarme sonore à cornet pour montage mural en intérieur ou en extérieur. Signal d'alarme par procédé électromécanique au moyen d'une membrane en acier (88 dBA).	501459398	112,-
Accumulateur NiMh, 9 V/200 mAh	Accumulateur pour montage dans les coffrets de commande Wilo-Control MS-L et EC-L pour une alarme indépendante du réseau.	2522850	40,10
Couvercle coffret Control EC-L1... et EC-L2...	Couvercle de protection en acier inoxydable contre les opérations non-autorisées et le vandalisme. Remarque : ce couvercle ne convient pas pour les coffrets de type Control EC-L3... et EC-L...-Ex !	2549084	127,-

D'autres accessoires figurent à la fin de ce document, sous « Accessoires électriques » !

Attention : les coffrets de commande ne sont pas protégés contre les explosions et peuvent être montés uniquement hors des secteurs à risque d'explosion. En cas d'utilisation de pompes dans des zones à risque d'explosion, le client est tenu de prévoir certaines mesures.

Groupe de prix : PG14

Accessoires électriques – Avertisseur à alimentation autonome

Avertisseur pour la détection des fuites d'eau dans les locaux et bâtiments. Le message d'alerte a lieu sous forme sonore, visuelle ou par radio. En outre, d'autres consommateurs peuvent être directement pilotés.

Types	Description	N° d'art.	EUR
DrainAlarm	Coffret d'alarme indépendant du réseau avec alerte optique et sonore, ainsi qu'une connexion pour un interrupteur à flotteur.	2545133	568,-
Interrupteur à flotteur MS1 Longueur du câble 10 m	Capteur de signal pour les fluides agressifs et contenant des matières fécales jusqu'à une température maximum de 80 °C. Couplage : en haut « MARCHE »/en bas « ARRET ».	2004593	204,-
Avertisseur sonore 1~230 V	Alarme sonore à cornet pour montage mural en intérieur ou en extérieur. Signal d'alarme par procédé électromécanique au moyen d'une membrane en acier (88 dBA).	501459398	112,-
Flash 1~230 V CA	Flash au xénon pour montage mural en intérieur ou en extérieur. Couleur de la lumière : rouge Fréquence de clignotement : 0,75 Hz	2551613	357,-

D'autres accessoires figurent à la fin de ce document, sous « Accessoires électriques » !

Attention : les coffrets de commande ne sont pas protégés contre les explosions et peuvent être montés uniquement hors des secteurs à risque d'explosion. En cas d'utilisation de pompes dans des zones à risque d'explosion, le client est tenu de prévoir certaines mesures.

Gamme

Wilo-Drain MTC

Photo du produit



Diagramme caractéristique

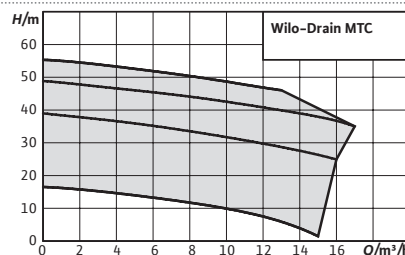

Conception	Pompe submersible pour eaux chargées pour fonctionnement continu, avec dilacérateur extérieur pour l'installation immergée stationnaire et transportable.
Utilisation	Pompage des → Eaux chargées avec matières fécales → Eaux chargées préalablement épurées sans matières fécales ni composants à fibres longues → Eaux usées
Débit max. Q	17 m³/h
Hauteur manométrique max. H	55 m
Vos avantages	→ Exécution robuste en fonte grise → Dilacérateur extérieur → Étanchement côté fluide avec garniture mécanique → Chambre d'étanchéité
Caractéristiques techniques	→ Alimentation réseau : 1~230 V, 50 Hz (uniquement MTC 40) et 3~400 V, 50 Hz → Mode de fonctionnement immergé : S1 → Mode de fonctionnement non immergé : S2-15 min ou S3 30% → Classe de protection : IP68 → Classe d'isolation : F → Température du fluide : 3...40 °C (MTC 40 : 3...35 °C) → Longueur du câble : 10 m

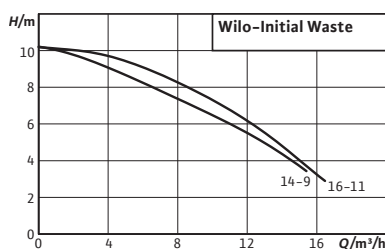

Accessoires

Mise en service/Contrôle de fonctionnement

Page

Wilo-Initial Waste



Conception

Pompe submersible pour eaux chargées pour fonctionnement intermittent pour l'installation immergée stationnaire et transportable

Utilisation

Pompage des

- Eaux chargées sans matières fécales
- Eaux usées

Dénomination

Exemple	Wilo-Initial WASTE 14-9
Initial	Wilo-Initial Line
WASTE	Série
14	Débit volumétrique nominal en m³/h
-9	Hauteur manométrique nominale en m

Vos avantages

- Facilité d'installation dans les fosses étroites grâce à la construction compacte et au faible poids
- Protection moteur automatique par capteur de température
- Mode automatique grâce à l'interrupteur à flotteur
- Fiabilité exceptionnelle assurée par un matériau robuste et une double bague d'étanchéité

- Coude fileté Rp 1½"
- Notice de montage et de mise en service

Articles assujettis à une éco-participation de 0,42 € unitaire.

Contenu de la livraison

- Pompe avec câble de 10 m, prise électrique et interrupteur à flotteur intégré

Groupe de prix : PG7

Informations de commande							
	Bride de refoulement	Puissance nominale du moteur	Longueur du câble de raccordement	Alimentation réseau	Protection antidéflagrante	Nombre par palette	N° d'art.
		P_2 kW	D m		ATEX		
Initial WASTE 14-9	Rp 1½"	0,65	10	1~230 V, 50 Hz	non	1	4168022
Initial WASTE 16-11	Rp 1½"	0,75	10	1~230 V, 50 Hz	non	1	4186549
							EUR
							365,-
							399,-

☎ = contacter Wilo

Sous réserve de modifications techniques. Tous les prix s'entendent Hors Taxes, applicables au 1er juin 2022.

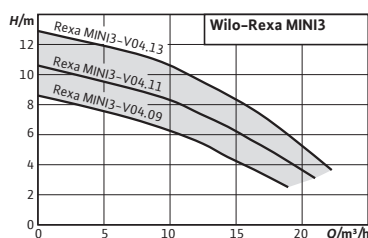

Accessoires Page
Mise en service/Contrôle de fonctionnement

Wilo-Rexa MINI3



Conception

Pompe submersible pour eaux chargées pour fonctionnement intermittent pour l'installation immergée stationnaire et transportable

Utilisation

Pompage des

- Eaux chargées exemptes de matières fécales
- Eaux usées

Remarque : Si la pompe est intégrée à la cuve DrainLift WS 50, les eaux vannes peuvent être transportées. Le système est homologué selon EN 12050-1.

Dénomination

Exemple :	Wilo-Rexa MINI3-V04.11/M06-523/A-5M
Rexa	Pompe submersible pour eaux chargées
MINI3	Gamme
V	Roue Vortex
04	Diamètre nominal du raccord côté refoulement G 1½
11	Hauteur manométrique max. en m
M	Version de l'alimentation réseau : M = 1~ T = 3~
06	Valeur/10 = puissance moteur P2 en kW
5	Fréquence (5 = 50 Hz, 6 = 60 Hz)
23	Code pour tension nominale
A	Équipement électrique supplémentaire : → Sans = avec extrémité de câble dénudée → P = avec fiche → A = avec interrupteur à flotteur et fiche
5M	Longueur du câble de raccordement

Vos avantages

- Bon rendement et grande sécurité de fonctionnement grâce au système hydraulique optimisé
- Facilité d'installation également dans les fosses de drainage étroites grâce au design compact avec condensateur intégré, poids faible et bride taraudée
- Utilisation admise pour le drainage dans différentes utilisations grâce à une roue résistante à la corrosion et une trompette de câble scellée
- Intervalles d'entretien espacés grâce à une chambre d'étanchéité volumineuse et à une double étanchéité
- Entretien rapide grâce à l'accès direct à la chambre d'étanchéité et au corps de pompe

Contenu de la livraison

Pompe avec câble de raccordement et

- Fiche (version P)
- Fiche et interrupteur à flotteur (version A)
- Extrémité de câble dénudée (3~)

Notice de montage et de mise en service

Articles assujettis à une éco-participation de 0,42 € unitaire.

Caractéristiques techniques (gamme)	
Granulométrie de l'hydraulique	40 mm
Vitesse nominale n	2900 tr/min
Nombre de démarrages max. t	30 1/h
Mode de fonctionnement (immergé)	S1
Mode de fonctionnement (non immergé)	S3-20%

Caractéristiques techniques (gamme)	
Bride côté refoulement DNd	G 1½
Classe de protection	IP68
Classe d'isolation	F
Température du fluide T	3...40 °C
Type de protection antidéflagrante	-

Groupe de prix : PG7

Informations de commande						
Types	Bride de refoulement	Longueur du câble de raccordement	Puissance nominale du moteur	Alimentation réseau	N° d'art.	
		D m	P_2 kW			EUR
Rexa MINI3-V04.09/M05-523/A-5M	G 1½	5	0,5	1~230 V, 50 Hz	3094002	829,-
Rexa MINI3-V04.09/M05-523/A-10M	G 1½	10	0,5	1~230 V, 50 Hz	3094009	905,-
Rexa MINI3-V04.09/M05-523/P-5M	G 1½	5	0,5	1~230 V, 50 Hz	3094001	808,-
Rexa MINI3-V04.09/M05-523/P-10M	G 1½	10	0,5	1~230 V, 50 Hz	3094008	886,-
Rexa MINI3-V04.09/T05-540/O-5M	G 1½	5	0,5	3~400 V, 50 Hz	3094003	802,-
Rexa MINI3-V04.09/T05-540/O-10M	G 1½	10	0,5	3~400 V, 50 Hz	3094010	846,-
Rexa MINI3-V04.11/M06-523/A-5M	G 1½	5	0,6	1~230 V, 50 Hz	3094005	905,-
Rexa MINI3-V04.11/M06-523/A-10M	G 1½	10	0,6	1~230 V, 50 Hz	3094012	964,-
Rexa MINI3-V04.11/M06-523/P-5M	G 1½	5	0,6	1~230 V, 50 Hz	3094004	892,-
Rexa MINI3-V04.11/M06-523/P-10M	G 1½	10	0,6	1~230 V, 50 Hz	3094011	944,-
Rexa MINI3-V04.11/T06-540/O-5M	G 1½	5	0,6	3~400 V, 50 Hz	3094006	839,-
Rexa MINI3-V04.11/T06-540/O-10M	G 1½	10	0,6	3~400 V, 50 Hz	3094013	886,-
Rexa MINI3-V04.13/M08-523/A-5M	G 1½	5	0,75	1~230 V, 50 Hz	3094007	933,-

Caractéristiques techniques (type)

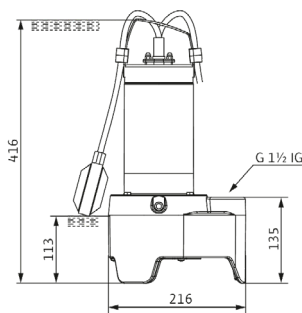
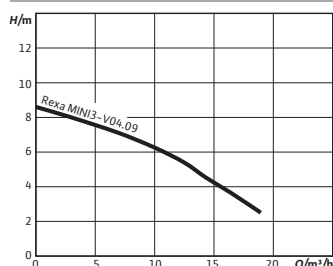

Rexa MINI3	V04.09/M05-523/P-5M	V04.09/M05-523/A-5M	V04.09/T05-540/O-5M
Puissance nominale du moteur P_2	0,5 kW	0,5 kW	0,5 kW
Puissance absorbée P_{1max}	0,73 kW	0,73 kW	0,66 kW
Courant nominal I_N	3,3 A	3,3 A	1,3 A
Longueur du câble de raccordement	5 m	5 m	5 m
Profondeur d'immersion max.	2 m	2 m	2 m
Interrupteur à flotteur	non	oui	non
Granulométrie de l'hydraulique	40 mm	40 mm	40 mm
Protection moteur	Bimétal	Bimétal	Bimétal
Mode de fonctionnement (non immergé)	S3-20%	S3-20%	S3-20%

Caractéristiques techniques (type)

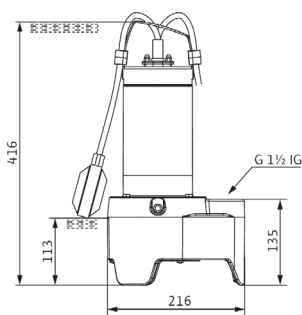
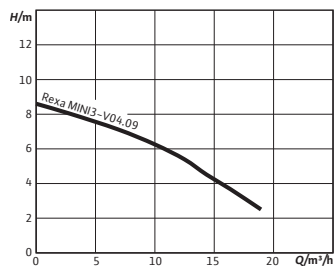

Rexa MINI3	V04.09/M05-523/P-10M	V04.09/M05-523/A-10M	V04.09/T05-540/O-10M
Puissance nominale du moteur P_2	0,5 kW	0,5 kW	0,5 kW
Puissance absorbée $P_{1\max}$	0,73 kW	0,73 kW	0,66 kW
Courant nominal I_N	3,3 A	3,3 A	1,3 A
Longueur du câble de raccordement	10 m	10 m	10 m
Profondeur d'immersion max.	7 m	7 m	7 m
Interrupteur à flotteur	non	oui	non
Granulométrie de l'hydraulique	40 mm	40 mm	40 mm
Protection moteur	Bimétal	Bimétal	Bimétal
Mode de fonctionnement (non immergé)	S3-20%	S3-20%	S3-20%

Caractéristiques techniques (type)

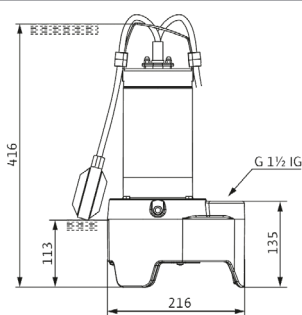
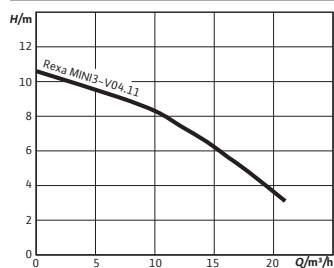

Rexa MINI3	V04.11/M06-523/P-5M	V04.11/M06-523/A-5M	V04.11/T06-540/O-5M
Puissance nominale du moteur P_2	0,6 kW	0,6 kW	0,6 kW
Puissance absorbée $P_{1\max}$	0,93 kW	0,93 kW	0,83 kW
Courant nominal I_N	4,1 A	4,1 A	1,6 A
Longueur du câble de raccordement	5 m	5 m	5 m
Profondeur d'immersion max.	2 m	2 m	2 m
Interrupteur à flotteur	non	oui	non
Granulométrie de l'hydraulique	40 mm	40 mm	40 mm
Protection moteur	Bimétal	Bimétal	Bimétal
Mode de fonctionnement (non immergé)	S3-20%	S3-20%	S3-20%

Caractéristiques techniques (type)

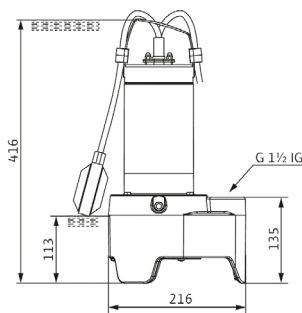
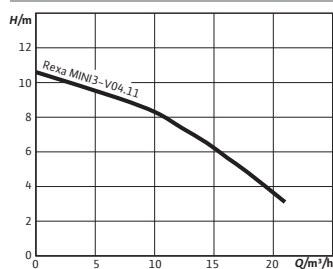

Rexa MINI3	V04.11/M06-523/P-10M	V04.11/M06-523/A-10M	V04.11/T06-540/O-10M
Puissance nominale du moteur P_2	0,6 kW	0,6 kW	0,6 kW
Puissance absorbée P_{1max}	0,93 kW	0,93 kW	0,83 kW
Courant nominal I_N	4,1 A	4,1 A	1,6 A
Longueur du câble de raccordement	10 m	10 m	10 m
Profondeur d'immersion max.	7 m	7 m	7 m
Interrupteur à flotteur	non	oui	non
Granulométrie de l'hydraulique	40 mm	40 mm	40 mm
Protection moteur	Bimétal	Bimétal	Bimétal
Mode de fonctionnement (non immergé)	S3-20%	S3-20%	S3-20%

Caractéristiques techniques (type)

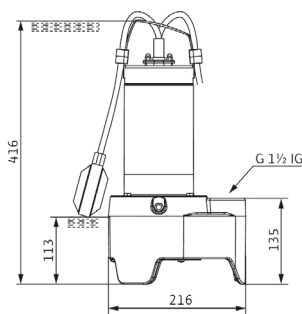
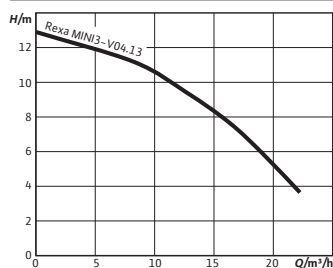

Rexa MINI3	V04.13/M08-523/A-5M
Puissance nominale du moteur P_2	0,75 kW
Puissance absorbée P_{1max}	1,03 kW
Courant nominal I_N	4,7 A
Longueur du câble de raccordement	5 m
Profondeur d'immersion max.	2 m
Interrupteur à flotteur	oui
Granulométrie de l'hydraulique	40 mm
Protection moteur	Bimétal
Mode de fonctionnement (non immergé)	S3-20%

Groupe de prix : PG14

Accessoires pour installation immergée stationnaire DN 50

Types	Description	N° d'art.	EUR
Robinet d'isolement Rp 1½, G-CuSn10	En laiton, nickelé, avec taraudage.	4027337	40,10
Clapet antiretour Rp 1½	En EN-GJL-250, avec taraudage.	4027330	223,-
Coude 90° G 1½	En acier, galvanisé, avec taraudage/filet mâle G 1½/R 1½.	2083117	68,-
Accessoires de montage DN 40/50/65, PN 10	Pour raccordement de bride, avec vis, écrous et joint plat.	6076963	47,10
Kit chaînes de levage PCS-LU, acier inoxydable, 200 kg, 1 m	Chaîne de levage pour lever et baisser les pompes ; avec 1 manille.	6084895	121,-
Kit chaînes de levage PCS-LU, acier inoxydable, 200 kg, 3 m	Chaîne de levage pour lever et baisser les pompes ; avec 1 manille ; avec élément intermédiaire d'accrochage tous les mètres.	6084894	272,-
Kit chaînes de levage PCS-LU, acier inoxydable, 200 kg, 6 m	Chaîne de levage pour lever et baisser les pompes ; avec 1 manille ; avec élément intermédiaire d'accrochage tous les mètres.	6084893	364,-

Sous réserve de modifications techniques. Tous les prix s'entendent Hors Taxes, applicables au 1er juin 2022.

☎ = contacter Wilo

Groupe de prix : PG14

Accessoires pour installation immergée transportable DN 50			
Types	Description	N° d'art.	EUR
Raccord de tube Ø 40 mm/R 1½	Avec filetage mâle, en plastique, avec collier de serrage.	4027335	40,10
Flexible de refoulement synthétique 3 m, Ø 42 mm	Ø intérieur 42 mm, PN 6, avec collier de tuyau.	2027641	95,-
Flexible de refoulement synthétique 5 m, Ø 42 mm	Ø intérieur 42 mm, PN 6, avec collier de tuyau.	2027642	115,-
Flexible de refoulement synthétique 15 m, Ø 42 mm	Ø intérieur 42 mm, PN 6, avec collier de tuyau.	2027643	171,-
Accouplement fixe Storz C/G 1½	En aluminium, raccord Storz C, avec filetage mâle.	6072745	25,90
Tuyau spiralé en plastique 5 m, avec Storz C	Ø intérieur 52 mm, avec accouplement, 4,5/13,5 bar	6022269	437,-
Tube flexible à spirale en plastique 10 m, avec Storz C	Ø intérieur 52 mm, avec accouplement, 4,5/13,5 bar	6022270	706,-
Tube flexible à spirale en plastique 20 m, avec Storz C	Ø intérieur 52 mm, avec accouplement, 4,5/13,5 bar	6022271	926,-
Kit chaînes de levage PCS-LU, acier inoxydable, 200 kg, 1 m	Chaîne de levage pour lever et baisser les pompes ; avec 1 manille.	6084895	121,-
Kit chaînes de levage PCS-LU, acier inoxydable, 200 kg, 3 m	Chaîne de levage pour lever et baisser les pompes ; avec 1 manille ; avec élément intermédiaire d'accrochage tous les mètres.	6084894	272,-
Kit chaînes de levage PCS-LU, acier inoxydable, 200 kg, 6 m	Chaîne de levage pour lever et baisser les pompes ; avec 1 manille ; avec élément intermédiaire d'accrochage tous les mètres.	6084893	364,-

Groupe de prix : PG14

Accessoires électriques – Alimentation réseau simple			
Accessoires pour un raccordement simplifié au réseau électrique.			
Types	Description	N° d'art.	EUR
Disjoncteur-protecteur de moteur CEE 1,2...1,8 A	Fiche interrupteur de changement de phase CEE avec affichage du sens de rotation et protection thermique du moteur. Raccord pour interrupteur à flotteur. Avec interrupteur Marche/Arrêt pour « Mode Manuel/Automatique ».	2525864	556,-
Disjoncteur-protecteur de moteur CEE 1,8...2,6 A	Fiche interrupteur de changement de phase CEE avec affichage du sens de rotation et protection thermique du moteur. Raccord pour interrupteur à flotteur. Avec interrupteur Marche/Arrêt pour « Mode Manuel/Automatique ».	2525865	582,-

D'autres accessoires figurent à la fin de ce document, sous « Accessoires électriques » !

Attention : les coffrets de commande ne sont pas protégés contre les explosions et peuvent être montés uniquement hors des secteurs à risque d'explosion. En cas d'utilisation de pompes dans des zones à risque d'explosion, le client est tenu de prévoir certaines mesures.

Groupe de prix : PG14

Accessoires électriques – Pilotage du niveau avec interrupteur à flotteur			
Acquisition du niveau via plusieurs interrupteurs à flotteur pour les différents niveaux d'eau, alarme de trop plein incluse.			
Types	Description	N° d'art.	EUR
MS-L-1x4kW-DOL	Coffret de commande à microprocesseur pour la commande en fonction du niveau d'une pompe submersible avec un interrupteur à flotteur.	2539741	853,-
MS-L-2x4kW-DOL	Coffret de commande à microprocesseur pour la commande en fonction du niveau de 2 pompes submersibles avec un interrupteur à flotteur.	2539745	1.072,-
Interrupteur à flotteur WA65 avec un câble de 5 m	Capteur de signal pour fluides encrassés sans matières fécales jusqu'à une température de 60 °C. Commutation : en haut « MARCHE »/en bas « ARRÊT ».	503211390	110,-

D'autres accessoires figurent à la fin de ce document, sous « Accessoires électriques » !

Attention : les coffrets de commande ne sont pas protégés contre les explosions et peuvent être montés uniquement hors des secteurs à risque d'explosion. En cas d'utilisation de pompes dans des zones à risque d'explosion, le client est tenu de prévoir certaines mesures.

Groupe de prix : PG14

Accessoires électriques – Pilotage du niveau avec interrupteur à flotteur

Acquisition du niveau via plusieurs interrupteurs à flotteur pour les différents niveaux d'eau, alarme de trop plein incluse.

Types	Description	N° d'art.	EUR
Interrupteur à flotteur WA65 avec un câble de 10 m	Capteur de signal pour fluides encrassés sans matières fécales jusqu'à une température de 60 °C. Commutation : en haut « MARCHE »/en bas « ARRET ».	503211893	206,-
Interrupteur à flotteur WA65 avec un câble de 20 m	Capteur de signal pour fluides encrassés sans matières fécales jusqu'à une température de 60 °C. Commutation : en haut « MARCHE »/en bas « ARRET ».	2004431	309,-
Interrupteur à flotteur WA65 avec un câble de 30 m	Capteur de signal pour fluides encrassés sans matières fécales jusqu'à une température de 60 °C. Commutation : en haut « MARCHE »/en bas « ARRET ».	2004432	418,-
Flash 1~230 V CA	Flash au xénon pour montage mural en intérieur ou en extérieur. Couleur de la lumière : rouge Fréquence de clignotement : 0,75 Hz	2551613	357,-
Avertisseur sonore 1~230 V	Alarme sonore à cornet pour montage mural en intérieur ou en extérieur. Signal d'alarme par procédé électromécanique au moyen d'une membrane en acier (88 dBA).	501459398	112,-
Accumulateur NiMh, 9 V/200 mAh	Accumulateur pour montage dans les coffrets de commande Wilo-Control MS-L et EC-L pour une alarme indépendante du réseau.	2522850	40,10

D'autres accessoires figurent à la fin de ce document, sous « Accessoires électriques » !

Attention : les coffrets de commande ne sont pas protégés contre les explosions et peuvent être montés uniquement hors des secteurs à risque d'explosion. En cas d'utilisation de pompes dans des zones à risque d'explosion, le client est tenu de prévoir certaines mesures.

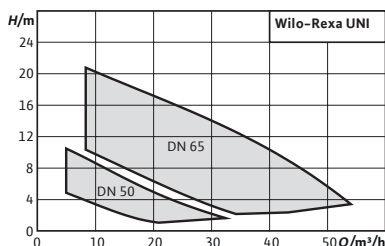

Accessoires

Page

Mise en service/Contrôle de fonctionnement

Wilo-Rexa UNI



Conception

Pompe submersible pour eaux chargées pour fonctionnement intermittent pour l'installation immergée stationnaire et transportable

Utilisation

Pompage des

- Eaux chargées avec matières fécales selon EN 12050-1
- Eaux usées
- Fluides ayant une valeur de pH > 4,5
- Version en matériau « B » : Fluides agressifs, par exemple eau de mer et eau salée, condensats, eau distillée
- Version K avec chemise de refroidissement

Vos avantages

- Fiabilité élevée grâce à un système hydraulique résistant à la corrosion pour applications universelles et différents fluides
- Installation facilitée par le faible poids de la pompe, un condensateur intégré dans le moteur monophasé et une bride à fixation intégrée
- Rendement sûr et optimisé par l'hydraulique Vortex et des surfaces lisses
- Entretien rapide grâce à l'accès direct à la chambre d'étanchéité et au corps de pompe
- Réduction de la fréquence d'entretien grâce aux doubles joints et à une chambre d'étanchéité plus volumineuse

Dénomination

Exemple : **Wilo-Rexa UNI V05B/M05-540/P**
Rexa Pompe submersible pour eaux chargées avec hydraulique gyroscopique
UNI Gamme avec hydraulique en copolymère
V Roue Vortex
05 Diamètre nominal raccord côté refoulement :
 05 = DN 50
 06 = DN 50/65
B Matériaux utilisés
 → aucune indication = version standard
 → B = version en V4A
 → K = avec chemise de refroidissement
T Version de l'alimentation réseau :
 M = 1~
 T = 3~

05 Valeur/10 = puissance moteur P2 en kW
5 Fréquence (5 = 50 Hz, 6 = 60 Hz)
40 Code pour tension nominale
P Équipement électrique supplémentaire :
 Sans supplément = avec extrémité de câble libre
 P = avec fiche
 A = Avec interrupteur à flotteur et fiche

Contenu de la livraison

- Pompe submersible pour eaux chargées avec câble de 10 m
- Notice de service et d'entretien

Sous réserve de modifications techniques. Tous les prix s'entendent Hors Taxes, applicables au 1er juin 2022.

☎ = contacter Wilo

Caractéristiques techniques (gamme)	
Granulométrie de l'hydraulique	44 mm
Profondeur d'immersion max.	7 m
Vitesse nominale <i>n</i>	2819 tr/min
Nombre de démarrages max. <i>t</i>	60 1/h
Mode de fonctionnement (immergé)	S1
Mode de fonctionnement (non immergé)	S2-15 min. /S3-10%

Caractéristiques techniques (gamme)	
Classe de protection	IP68
Classe d'isolation	F
Température du fluide <i>T</i>	3...40 °C
Température du fluide max. sur une courte période jusqu'à 3 min. <i>T</i>	60,0 °C
Type de protection antidéflagrante	-

Groupe de prix : PG7

Informations de commande						
Types	Bride de refoulement	Longueur du câble de raccordement	Puissance nominale du moteur	Alimentation réseau	N° d'art.	
		<i>D</i> m	<i>P</i> ₂ kW			EUR
Rexa UNI V05/M04-523/A	DN 50	10	0,37	1-230 V, 50 Hz	6082114	1.048,-
Rexa UNI V05/M04-523/P	DN 50	10	0,37	1-230 V, 50 Hz	6082113	961,-
Rexa UNI V05/M06-523/A	DN 50	10	0,55	1-230 V, 50 Hz	6082118	1.339,-
Rexa UNI V05/M06-523/P	DN 50	10	0,55	1-230 V, 50 Hz	6082117	1.253,-
Rexa UNI V05/M08-523/A	DN 50	10	0,75	1-230 V, 50 Hz	6082122	1.738,-
Rexa UNI V05/M08-523/P	DN 50	10	0,75	1-230 V, 50 Hz	6082121	1.653,-
Rexa UNI V05/T04-540	DN 50	10	0,37	3-400 V, 50 Hz	6082115	955,-
Rexa UNI V05/T04-540/A	DN 50	10	0,37	3-400 V, 50 Hz	6082116	1.570,-
Rexa UNI V05/T06-540	DN 50	10	0,55	3-400 V, 50 Hz	6082119	1.243,-
Rexa UNI V05/T06-540/A	DN 50	10	0,55	3-400 V, 50 Hz	6082120	1.861,-
Rexa UNI V05/T08-540	DN 50	10	0,75	3-400 V, 50 Hz	6082123	1.644,-
Rexa UNI V05/T08-540/A	DN 50	10	0,75	3-400 V, 50 Hz	6082124	2.262,-
Rexa UNI V05B/M04-523/A	DN 50	10	0,37	1-230 V, 50 Hz	6087653	1.576,-
Rexa UNI V05B/M06-523/A	DN 50	10	0,55	1-230 V, 50 Hz	6087655	2.011,-
Rexa UNI V05B/M08-523/A	DN 50	10	0,75	1-230 V, 50 Hz	6087657	2.613,-
Rexa UNI V05B/T04-540	DN 50	10	0,37	3-400 V, 50 Hz	6087654	1.435,-
Rexa UNI V05B/T06-540	DN 50	10	0,55	3-400 V, 50 Hz	6087656	1.867,-
Rexa UNI V05B/T08-540	DN 50	10	0,75	3-400 V, 50 Hz	6087658	2.470,-
Rexa UNI V06/M11-523/A	DN 65	10	1,1	1-230 V, 50 Hz	6082138	2.157,-
Rexa UNI V06/M11-523/P	DN 65	10	1,1	1-230 V, 50 Hz	6082137	2.070,-
Rexa UNI V06/M15-523/A	DN 65	10	1,5	1-230 V, 50 Hz	6082142	2.387,-
Rexa UNI V06/M15-523/P	DN 65	10	1,5	1-230 V, 50 Hz	6082141	2.294,-
Rexa UNI V06/T11-540	DN 65	10	1,1	3-400 V, 50 Hz	6082139	2.060,-
Rexa UNI V06/T11-540/A	DN 65	10	1,1	3-400 V, 50 Hz	6082140	2.681,-
Rexa UNI V06/T15-540	DN 65	10	1,5	3-400 V, 50 Hz	6082143	2.284,-
Rexa UNI V06/T15-540/A	DN 65	10	1,5	3-400 V, 50 Hz	6082144	2.901,-
Rexa UNI V06/T25-540	DN 65	10	2,5	3-400 V, 50 Hz	6082145	2.907,-
Rexa UNI V06/T25-540/A	DN 65	10	2,5	3-400 V, 50 Hz	6082146	3.527,-
Rexa UNI V06B/M11-523/A	DN 65	10	1,1	1-230 V, 50 Hz	6087659	3.240,-
Rexa UNI V06B/M15-523/A	DN 65	10	1,5	1-230 V, 50 Hz	6087661	3.585,-
Rexa UNI V06B/T11-540	DN 65	10	1,1	3-400 V, 50 Hz	6087660	3.095,-
Rexa UNI V06B/T15-540	DN 65	10	1,5	3-400 V, 50 Hz	6087662	3.433,-
Rexa UNI V06B/T25-540	DN 65	10	2,5	3-400 V, 50 Hz	6087663	4.367,-
Rexa UNI V06K/M11-523/A	DN 65	10	1,1	1-230 V, 50 Hz	6089771	3.728,-
Rexa UNI V06K/M15-523/A	DN 65	10	1,5	1-230 V, 50 Hz	6089773	4.092,-
Rexa UNI V06K/T11-540	DN 65	10	1,1	3-400 V, 50 Hz	6089772	3.585,-
Rexa UNI V06K/T15-540	DN 65	10	1,5	3-400 V, 50 Hz	6089774	3.940,-
Rexa UNI V06K/T25-540	DN 65	10	2,5	3-400 V, 50 Hz	6089775	4.945,-

Sous réserve de modifications techniques. Tous les prix s'entendent Hors Taxes, applicables au 1er juin 2022.

☎ = contacter Wilo

Caractéristiques techniques (type)

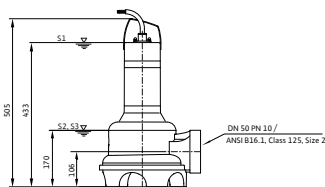
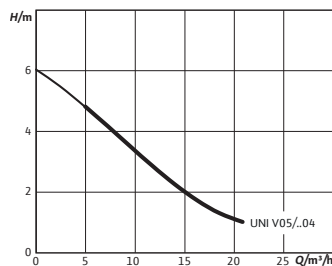

Rexa UNI	V05/M04-S23/P	V05/T04-540
Puissance nominale du moteur P_2	0,37 kW	0,37 kW
Puissance absorbée P_1 max	0,56 kW	0,58 kW
Courant nominal I_N	3,4 A	1,1 A
Longueur du câble de raccordement	10 m	10 m
Profondeur d'immersion max.	7 m	7 m
Interrupteur à flotteur	non	non
Granulométrie de l'hydraulique	44 mm	44 mm
Protection moteur	Bimétal	Bimétal
Mode de fonctionnement (non immergé)	S2-15 min. /S3-10%	S2-15 min. /S3-10%

Caractéristiques techniques (type)

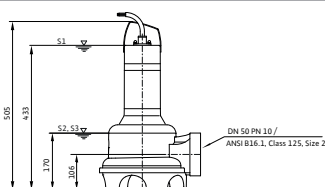
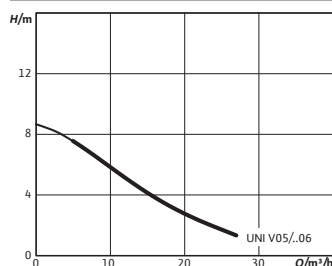

Rexa UNI	V05/M06-S23/P	V05/T06-540
Puissance nominale du moteur P_2	0,55 kW	0,55 kW
Puissance absorbée P_1 max	0,82 kW	0,81 kW
Courant nominal I_N	4,2 A	1,5 A
Longueur du câble de raccordement	10 m	10 m
Profondeur d'immersion max.	7 m	7 m
Interrupteur à flotteur	non	non
Granulométrie de l'hydraulique	44 mm	44 mm
Protection moteur	Bimétal	Bimétal
Mode de fonctionnement (non immergé)	S2-15 min. /S3-10%	S2-15 min. /S3-10%

Caractéristiques techniques (type)

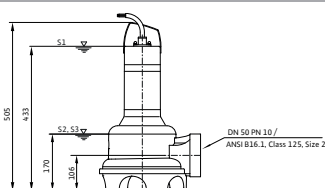
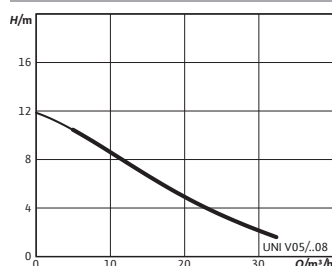

Rexa UNI	V05/M08-S23/P	V05/T08-540
Puissance nominale du moteur P_2	0,75 kW	0,75 kW
Puissance absorbée P_1 max	1,07 kW	1,03 kW
Courant nominal I_N	5,4 A	1,9 A
Longueur du câble de raccordement	10 m	10 m
Profondeur d'immersion max.	7 m	7 m
Interrupteur à flotteur	non	non
Granulométrie de l'hydraulique	44 mm	44 mm
Protection moteur	Bimétal	Bimétal
Mode de fonctionnement (non immergé)	S2-15 min. /S3-10%	S2-15 min. /S3-10%

Sous réserve de modifications techniques. Tous les prix s'entendent Hors Taxes, applicables au 1er juin 2022.

☎ = contacter Wilo

Caractéristiques techniques (type)

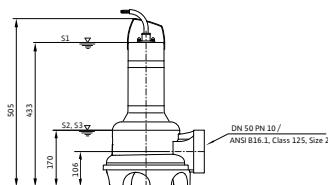
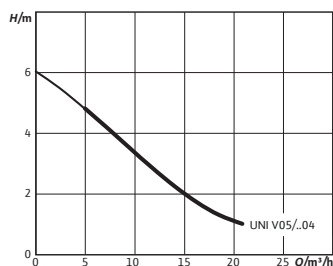

Rexa UNI	V05B/M04-523/A	V05B/T04-540
Puissance nominale du moteur P_2	0,37 kW	0,37 kW
Puissance absorbée $P_{1\ max}$	0,56 kW	0,58 kW
Courant nominal I_N	3,4 A	1,1 A
Longueur du câble de raccordement	10 m	10 m
Profondeur d'immersion max.	7 m	7 m
Interrupteur à flotteur	oui	non
Granulométrie de l'hydraulique	44 mm	44 mm
Protection moteur	Bimétal	Bimétal
Mode de fonctionnement (non immergé)	S2-15 min. /S3-10%	S2-15 min. /S3-10%

Caractéristiques techniques (type)

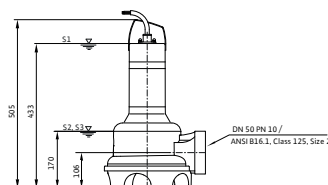
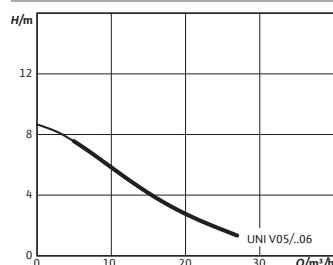

Rexa UNI	V05B/M06-523/A	V05B/T06-540
Puissance nominale du moteur P_2	0,55 kW	0,55 kW
Puissance absorbée $P_{1\ max}$	0,82 kW	0,81 kW
Courant nominal I_N	4,2 A	1,5 A
Longueur du câble de raccordement	10 m	10 m
Profondeur d'immersion max.	7 m	7 m
Interrupteur à flotteur	oui	non
Granulométrie de l'hydraulique	44 mm	44 mm
Protection moteur	Bimétal	Bimétal
Mode de fonctionnement (non immergé)	S2-15 min. /S3-10%	S2-15 min. /S3-10%

Caractéristiques techniques (type)

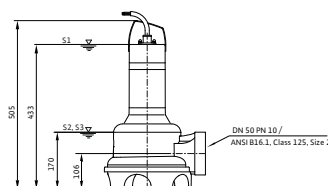
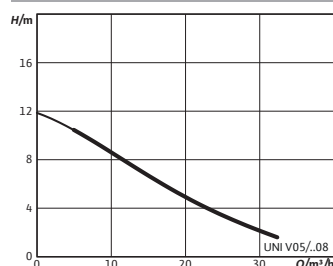

Rexa UNI	V05B/M08-523/A	V05B/T08-540
Puissance nominale du moteur P_2	0,75 kW	0,75 kW
Puissance absorbée $P_{1\ max}$	1,07 kW	1,03 kW
Courant nominal I_N	5,4 A	1,9 A
Longueur du câble de raccordement	10 m	10 m
Profondeur d'immersion max.	7 m	7 m
Interrupteur à flotteur	oui	non
Granulométrie de l'hydraulique	44 mm	44 mm
Protection moteur	Bimétal	Bimétal
Mode de fonctionnement (non immergé)	S2-15 min. /S3-10%	S2-15 min. /S3-10%

Caractéristiques techniques (type)

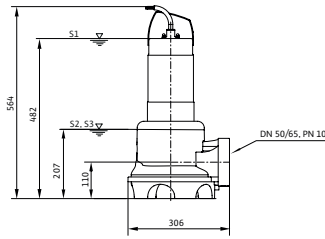
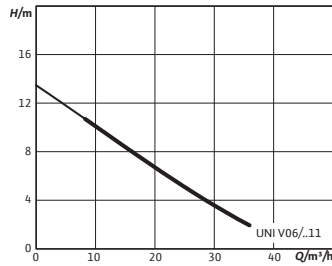

Rexa UNI	V06/M11-523/P	V06/T11-540
Puissance nominale du moteur P_2	1,1 kW	1,1 kW
Puissance absorbée $P_{1\ max}$	1,59 kW	1,53 kW
Courant nominal I_N	7,2 A	2,9 A
Longueur du câble de raccordement	10 m	10 m
Profondeur d'immersion max.	7 m	7 m
Interrupteur à flotteur	non	non
Granulométrie de l'hydraulique	44 mm	44 mm
Protection moteur	Bimétal	Bimétal
Mode de fonctionnement (non immergé)	S2-15 min. /S3-10%	S2-15 min. /S3-10%

Caractéristiques techniques (type)

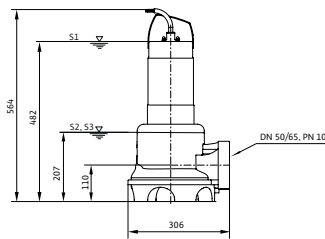
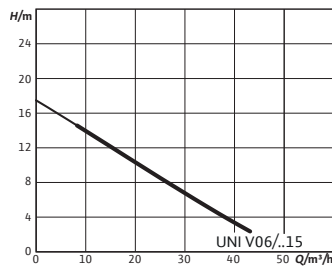

Rexa UNI	V06/M15-523/P	V06/T15-540
Puissance nominale du moteur P_2	1,5 kW	1,5 kW
Puissance absorbée $P_{1\ max}$	2,10 kW	2,10 kW
Courant nominal I_N	9,3 A	3,6 A
Longueur du câble de raccordement	10 m	10 m
Profondeur d'immersion max.	7 m	7 m
Interrupteur à flotteur	non	non
Granulométrie de l'hydraulique	44 mm	44 mm
Protection moteur	Bimétal	Bimétal
Mode de fonctionnement (non immergé)	S2-15 min. /S3-10%	S2-15 min. /S3-10%

Caractéristiques techniques (type)

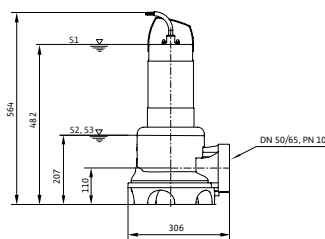
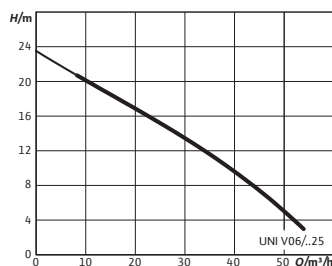

Rexa UNI	V06/T25-540	V06/T25-540/A
Puissance nominale du moteur P_2	2,5 kW	2,5 kW
Puissance absorbée $P_{1\ max}$	3,20 kW	3,20 kW
Courant nominal I_N	5,5 A	5,5 A
Longueur du câble de raccordement	10 m	10 m
Profondeur d'immersion max.	7 m	7 m
Interrupteur à flotteur	non	oui
Granulométrie de l'hydraulique	44 mm	44 mm
Protection moteur	Bimétal	Bimétal
Mode de fonctionnement (non immergé)	S2-15 min. /S3-10%	S2-15 min. /S3-10%

Sous réserve de modifications techniques. Tous les prix s'entendent Hors Taxes, applicables au 1er juin 2022.

☎ = contacter Wilo

Caractéristiques techniques (type)

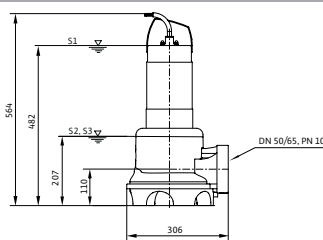
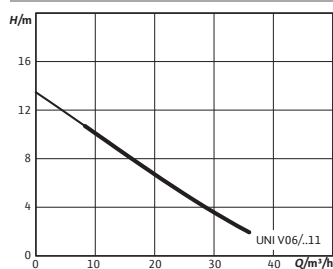

Rexa UNI	V06B/M11-523/A	V06B/T11-540
Puissance nominale du moteur P_2	1,1 kW	1,1 kW
Puissance absorbée $P_{1 max}$	1,60 kW	1,50 kW
Courant nominal I_N	7,2 A	2,9 A
Longueur du câble de raccordement	10 m	10 m
Profondeur d'immersion max.	7 m	7 m
Interrupteur à flotteur	oui	non
Granulométrie de l'hydraulique	44 mm	44 mm
Protection moteur	Bimétal	Bimétal
Mode de fonctionnement (non immergé)	S2-15 min. /S3-10%	S2-15 min. /S3-10%

Caractéristiques techniques (type)

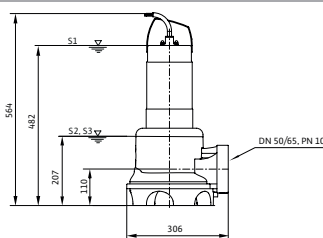
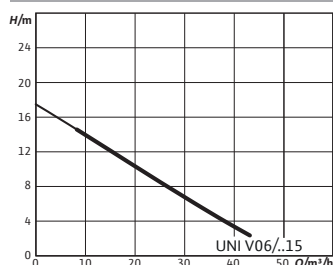

Rexa UNI	V06B/M15-523/A	V06B/T15-540
Puissance nominale du moteur P_2	1,5 kW	1,5 kW
Puissance absorbée $P_{1 max}$	2,10 kW	2,10 kW
Courant nominal I_N	9,3 A	3,6 A
Longueur du câble de raccordement	10 m	10 m
Profondeur d'immersion max.	7 m	7 m
Interrupteur à flotteur	oui	non
Granulométrie de l'hydraulique	44 mm	44 mm
Protection moteur	Bimétal	Bimétal
Mode de fonctionnement (non immergé)	S2-15 min. /S3-10%	S2-15 min. /S3-10%

Caractéristiques techniques (type)

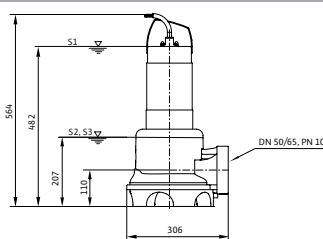
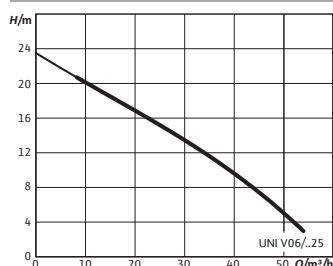

Rexa UNI	V06B/T25-540
Puissance nominale du moteur P_2	2,5 kW
Puissance absorbée $P_{1 max}$	3,20 kW
Courant nominal I_N	5,5 A
Longueur du câble de raccordement	10 m
Profondeur d'immersion max.	7 m
Interrupteur à flotteur	non
Granulométrie de l'hydraulique	44 mm
Protection moteur	Bimétal
Mode de fonctionnement (non immergé)	S2-15 min. /S3-10%

Schéma d'installation Installation immergée stationnaire

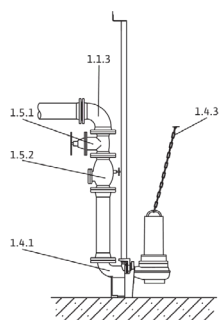

- 1.1.3 Coude de 90°
- 1.4.1 Dispositif d'accrochage
- 1.4.3 Chaîne
- 1.5.1 Vanne d'arrêt
- 1.5.2 Clapet anti-retour

Groupe de prix : PG14

Accessoires pour installation immergée stationnaire DN 50

Types	Numéro de position	Description	N° d'art.	EUR
Pied d'assise DN 50/2RK	1.4.1	Pour guidage sur deux arbres en EN-GJL-250, recouvert de revêtement cata-phorèse (KTL), avec passage libre DN 50, pied d'accouplement avec coude à 90°, bride d'accouplement, support pour barre de guidage en acier inoxydable pour fixation de puits, joint profilé et accessoires de montage, 2 barres de guidage (26,9 x 2 mm) doivent être fournis par le client !	6070146	736,-
Clapet antiretour DN 50	1.5.2	En EN-GJL-250, selon DIN EN 12050-4.	2039332	245,-
Vanne d'arrêt DN 50, EN-GJL-250	1.5.1	En EN-GJL-250.	2017294	245,-
Coude 90° DN 50	1.1.3	En EN-GJS-400-15, avec 2 brides, y compris 1 jeu d'accessoires de montage.	2018053	245,-
Culotte DN 50	1.1.5	En acier, galvanisé, bride PN 10/16 selon DIN 2501 avec 2 jeux d'accessoires de montage.	2019043	245,-
Accessoires de montage DN 40/50/65, PN 10	1.4.12	Pour raccordement de bride, avec vis, écrous et joint plat.	6076963	47,10
Barre de guidage Ø26.9x2 mm 6m 1.4301	1.4.15	Barre de guidage à utiliser avec le système de guidage. Guidage sécurisé de la pompe jusqu'à la bride d'accouplement. Le nombre dépend du pied d'assise.	6049244	204,-
Barre de guidage Ø26.9x2 mm 6m 1.4571	1.4.15	Barre de guidage à utiliser avec le système de guidage. Guidage sécurisé de la pompe jusqu'à la bride d'accouplement. Le nombre dépend du pied d'assise.	6049245	313,-
Support pour barre de guidage Install. immergée stationnaire DN50 ST	1.4.1	Pour guidage sur deux arbres en acier inoxydable pour fixation de tube sur tube d'acier, y compris accessoires de montage.	6061084	223,-
Support pour barre de guidage Install. immergée stationnaire DN50 GG	1.4.1	Pour guidage sur deux arbres en acier inoxydable pour fixation de tube sur tube de fonte, y compris accessoires de montage.	6066851	212,-
Support de rallonge de barre de guidage DN 50 pour tube ST	1.4.1	Pour guidage sur deux arbres en acier inoxydable pour fixation de tube sur tube d'acier, y compris accessoires de montage.	6066846	260,-
Support de rallonge de barre de guidage DN 50 pour tube GG	1.4.1	Pour guidage sur deux arbres en acier inoxydable pour fixation de tube sur tube de fonte, y compris accessoires de montage.	6066852	256,-
Kit chaînes de levage PCS-LU, acier inoxydable, 200 kg, 1 m	1.4.3	Chaîne de levage pour lever et baisser les pompes ; avec 1 manille.	6084895	121,-
Kit chaînes de levage PCS-LU, acier inoxydable, 200 kg, 3 m	1.4.3	Chaîne de levage pour lever et baisser les pompes ; avec 1 manille ; avec élément intermédiaire d'accrochage tous les mètres.	6084894	272,-
Kit chaînes de levage PCS-LU, acier inoxydable, 200 kg, 6 m	1.4.3	Chaîne de levage pour lever et baisser les pompes ; avec 1 manille ; avec élément intermédiaire d'accrochage tous les mètres.	6084893	364,-

Sous réserve de modifications techniques. Tous les prix s'entendent Hors Taxes, applicables au 1er juin 2022.

☎ = contacter Wilo

Groupe de prix : PG14

Accessoires pour installation immergée stationnaire DN 65

Types	Numéro de position	Description	N° d'art.	EUR
Pied d'assise DN 65/2RK	1.4.1	Pour guidage sur deux arbres en EN-GJL-250, revêtement cataphorèse (KTL), avec passage libre DN 65, pied d'accouplement avec coude à 90°, bride d'accouplement, support pour barre de guidage en acier inoxydable pour fixation de puits, joint profilé et accessoires de montage, 2 barres de guidage (26,9 x 2 mm) sont à fournir par le client !	6070150	777,-
Clapet antiretour DN 65	1.5.2	En EN-GJL-250, selon DIN EN 12050-4.	2039330	224,-
Vanne d'arrêt DN 65, EN-GJL-250	1.5.1	En EN-GJL-250, avec 1 jeu d'accessoires de montage.	2014646	224,-
Coude 90° DN 65	1.1.3	En EN-GJS-400-15, avec 2 brides.	2014643	204,-
Culotte DN 65	1.1.5	En acier, galvanisé, bride PN 10/16 selon DIN 2501.	6085680	204,-
Accessoires de montage DN 40/50/65, PN 10	1.4.12	Pour raccordement de bride, avec vis, écrous et joint plat.	6076963	47,10
Barre de guidage Ø26.9x2 mm 6m 1.4301	1.4.15	Barre de guidage à utiliser avec le système de guidage. Guidage sécurisé de la pompe jusqu'à la bride d'accouplement. Le nombre dépend du pied d'assise.	6049244	204,-
Barre de guidage Ø26.9x2 mm 6m 1.4571	1.4.15	Barre de guidage à utiliser avec le système de guidage. Guidage sécurisé de la pompe jusqu'à la bride d'accouplement. Le nombre dépend du pied d'assise.	6049245	313,-
Support pour barre de guidage Install. immergée stationnaire DN65 ST	1.4.1	Pour guidage sur deux arbres en acier inoxydable pour fixation de tube sur tube d'acier, y compris accessoires de montage.	6066848	226,-
Support pour barre de guidage Install. immergée stationnaire DN65 GG	1.4.1	Pour guidage sur deux arbres en acier inoxydable pour fixation de tube sur tube de fonte, y compris accessoires de montage.	6066847	224,-
Support de rallonge de barre de guidage DN 65 pour tuyau ST	1.4.1	Pour guidage sur deux arbres en acier inoxydable pour fixation de tube sur tube d'acier, y compris accessoires de montage.	6066850	271,-
Support de rallonge de barre de guidage DN 65 pour tuyau GG	1.4.1	Pour guidage sur deux arbres en acier inoxydable pour fixation de tube sur tube de fonte, y compris accessoires de montage.	6066849	263,-
Kit chaînes de levage PCS-LU, acier inoxydable, 200 kg, 1 m	1.4.3	Chaîne de levage pour lever et baisser les pompes ; avec 1 manille.	6084895	121,-
Kit chaînes de levage PCS-LU, acier inoxydable, 200 kg, 3 m	1.4.3	Chaîne de levage pour lever et baisser les pompes ; avec 1 manille ; avec élément intermédiaire d'accrochage tous les mètres.	6084894	272,-
Kit chaînes de levage PCS-LU, acier inoxydable, 200 kg, 6 m	1.4.3	Chaîne de levage pour lever et baisser les pompes ; avec 1 manille ; avec élément intermédiaire d'accrochage tous les mètres.	6084893	364,-

Schéma d'installation Installation immergée transportable

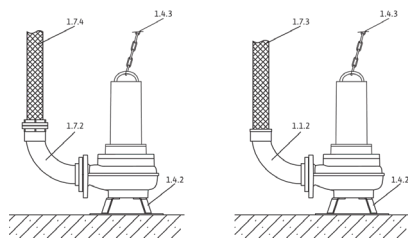

- 1.1.2 Coude de 90° avec embout de tuyau
- 1.4.2 Piètement rapporté
- 1.4.3 Chaîne
- 1.7.3 Flexible de refoulement
- 1.7.4 Flexible de refoulement avec accouplement Storz
- 1.7.5 Coude de 90° avec accouplement Storz

Sous réserve de modifications techniques. Tous les prix s'entendent Hors Taxes, applicables au 1er juin 2022.

☎ = contacter Wilo

Groupe de prix : PG14

Accessoires pour installation immergée transportable DN 50				
Types	Numéro de position	Description	N° d'art.	EUR
Coude 90° DN 50/60 mm	1.1.2	En PVC, avec embout de raccord tuyau Ø 60 mm, bride côté pompe, avec 1 jeu d'accessoires de montage.	4027344	181,-
Flexible de refoulement synthétique 3 m, Ø 60 mm	1.7.3	Ø intérieur 60 mm, PN 6, avec collier de tuyau.	2027644	210,-
Flexible de refoulement synthétique 5 m, Ø 60 mm	1.7.3	Ø intérieur 60 mm, PN 6, avec collier de tuyau.	2027645	289,-
Flexible de refoulement synthétique 10 m, Ø 60 mm	1.7.3	Ø intérieur 60 mm, PN 6, avec collier de tuyau.	2018106	521,-
Flexible de refoulement synthétique 15 m, Ø 60 mm	1.7.3	Ø intérieur 60 mm, PN 6, avec collier de tuyau.	2027646	641,-
Kit accouplement fixe Storz C/DN 50 EN-GJL-250/aluminium	1.7.2	Avec coude 90° et raccord fileté ; coude en EN-GJL-250, accouplement Storz en aluminium, avec 1 kit d'accessoires de montage.	6031671	140,-
Flexible de refoulement en fibre artificielle 5 m, avec Storz C	1.7.4	Ø intérieur 52 mm, avec accouplement, 12/40 bar	6003651	115,-
Flexible de refoulement en fibre artificielle 10 m, avec Storz C	1.7.4	Ø intérieur 52 mm, avec accouplement, 12/40 bar	6003650	128,-
Flexible de refoulement en fibre artificielle 20 m, avec Storz C	1.7.4	Ø intérieur 52 mm, avec accouplement, 12/40 bar	6003649	230,-
Kit chaînes de levage PCS-LU, acier inoxydable, 200 kg, 6 m	1.4.3	Chaîne de levage pour lever et baisser les pompes ; avec 1 manille ; avec élément intermédiaire d'accrochage tous les mètres.	6084893	364,-
Kit chaînes de levage PCS-LU, acier inoxydable, 200 kg, 3 m	1.4.3	Chaîne de levage pour lever et baisser les pompes ; avec 1 manille ; avec élément intermédiaire d'accrochage tous les mètres.	6084894	272,-
Kit chaînes de levage PCS-LU, acier inoxydable, 200 kg, 1 m	1.4.3	Chaîne de levage pour lever et baisser les pompes ; avec 1 manille.	6084895	121,-

Groupe de prix : PG14

Accessoires pour installation immergée transportable DN 65				
Types	Numéro de position	Description	N° d'art.	EUR
Coude 90° DN 65/70 mm	1.1.2	En EN-GJL-250, avec embout de raccord tuyau Ø 70 mm, bride côté pompe, avec 1 jeu d'accessoires de montage.	4027346	204,-
Flexible de refoulement synthétique 10 m, Ø 70 mm	1.7.3	Ø intérieur 70 mm, PN 8, avec collier de tuyau.	2014151	240,-
Bride fileté DN 65 sur Rp 2½	1.1.7	En acier, galvanisé, DN 65 avec taraudage Rp 2½, avec 1 jeu d'accessoires de montage.	4015204	121,-
Coude 90° G 2½	1.1.1	En acier, galvanisé, avec taraudage/filet mâle G 2½/R 2½.	4015212	131,-
Raccord fixe Storz C/G 2½	1.7.5	En aluminium, raccord Storz C, avec filetage mâle.	2015234	42,40
Flexible de refoulement en fibre artificielle 5 m, avec Storz C	1.7.4	Ø intérieur 52 mm, avec accouplement, 12/40 bar	6003651	115,-
Flexible de refoulement en fibre artificielle 10 m, avec Storz C	1.7.4	Ø intérieur 52 mm, avec accouplement, 12/40 bar	6003650	128,-
Flexible de refoulement en fibre artificielle 20 m, avec Storz C	1.7.4	Ø intérieur 52 mm, avec accouplement, 12/40 bar	6003649	230,-
Kit chaînes de levage PCS-LU, acier inoxydable, 200 kg, 6 m	1.4.3	Chaîne de levage pour lever et baisser les pompes ; avec 1 manille ; avec élément intermédiaire d'accrochage tous les mètres.	6084893	364,-
Kit chaînes de levage PCS-LU, acier inoxydable, 200 kg, 3 m	1.4.3	Chaîne de levage pour lever et baisser les pompes ; avec 1 manille ; avec élément intermédiaire d'accrochage tous les mètres.	6084894	272,-
Kit chaînes de levage PCS-LU, acier inoxydable, 200 kg, 1 m	1.4.3	Chaîne de levage pour lever et baisser les pompes ; avec 1 manille.	6084895	121,-

Sous réserve de modifications techniques. Tous les prix s'entendent Hors Taxes, applicables au 1er juin 2022.

☎ = contacter Wilo

Groupe de prix : PG14

Accessoires électriques – Pilotage du niveau avec système pneumatique de détection

Acquisition du niveau par l'intermédiaire d'un système ouvert pneumatique de détection avec la possibilité de disposer d'une cloche immergée distincte pour le niveau de trop plein.

Types	Description	N° d'art.	EUR
EC-L-1x12A-MT34-DOL-WM	Coffret de commande à micro contrôleur avec écran LCD et guidage par menu assisté par symboles et capteur de pression intégrés, pour la commande entièrement automatique d'une pompe submersible au moyen d'un interrupteur à flotteur, d'un capteur de niveau ou d'une cloche à immersion. SANS commutateur, le dispositif de coupure de courant doit être fourni par le client ! Remarque ! La version imprimée de la notice de montage et de mise en service est jointe au produit dans les langues suivantes : DE, EN, FR, PL, RU. La notice de montage et de mise en service dans les 28 langues est jointe en format PDF sur une clé USB. Pour l'installation et la mise en service, un ordinateur portable ou une tablette est nécessaire dans certaines circonstances.	2543210	2.884,-
EC-L-2x12A-MT34-DOL-WM	Coffret de commande à micro contrôleur avec écran LCD et guidage par menu assisté par symboles et capteur de pression intégrés, pour la commande entièrement automatique de deux pompes submersibles au moyen d'un interrupteur à flotteur, d'un capteur de niveau ou d'une cloche à immersion. SANS commutateur, le dispositif de coupure de courant doit être fourni par le client ! Remarque ! La version imprimée de la notice de montage et de mise en service est jointe au produit dans les langues suivantes : DE, EN, FR, PL, RU. La notice de montage et de mise en service dans les 28 langues est jointe en format PDF sur une clé USB. Pour l'installation et la mise en service, un ordinateur portable ou une tablette est nécessaire dans certaines circonstances.	2543220	2.884,-
Flash 24 V CC	Flash au xénon pour montage mural en intérieur ou en extérieur. Couleur de la lumière : rouge Fréquence de clignotement : 0,75 Hz	2551612	393,-
Flash 1~230 V CA	Flash au xénon pour montage mural en intérieur ou en extérieur. Couleur de la lumière : rouge Fréquence de clignotement : 0,75 Hz	2551613	357,-
Avertisseur sonore 12-24 V CC	Alarme sonore à cornet pour montage mural en intérieur ou en extérieur. Signal d'alarme par procédé électromécanique au moyen d'une membrane en acier (92 dBA).	2017208	127,-
Avertisseur sonore 1~230 V	Alarme sonore à cornet pour montage mural en intérieur ou en extérieur. Signal d'alarme par procédé électromécanique au moyen d'une membrane en acier (88 dBA).	501459398	112,-
Accumulateur NiMh, 9 V/200 mAh	Accumulateur pour montage dans les coffrets de commande Wilo-Control MS-L et EC-L pour une alarme indépendante du réseau.	2522850	40,10

D'autres accessoires figurent à la fin de ce document, sous « Accessoires électriques » !

Attention : les coffrets de commande ne sont pas protégés contre les explosions et peuvent être montés uniquement hors des secteurs à risque d'explosion. En cas d'utilisation de pompes dans des zones à risque d'explosion, le client est tenu de prévoir certaines mesures.

Groupe de prix : PG14

Accessoires électriques – Pilotage du niveau avec interrupteur à flotteur

Acquisition du niveau via plusieurs interrupteurs à flotteur pour les différents niveaux d'eau, alarme de trop plein incluse. La barrière Zener et le relais d'isolation Ex sont requis uniquement pour le raccordement de capteurs de signal dans des secteurs à risque d'explosion !

Si vous utilisez un coffret de commande SC-L..-Ex, leur utilisation est superflue !

Types	Description	N° d'art.	EUR
MS-L-1x4kW-DOL	Coffret de commande à microprocesseur pour la commande en fonction du niveau d'une pompe submersible avec un interrupteur à flotteur.	2539741	853,-
MS-L-2x4kW-DOL	Coffret de commande à microprocesseur pour la commande en fonction du niveau de 2 pompes submersibles avec un interrupteur à flotteur.	2539745	1.072,-
Interrupteur à flotteur MS1 Longueur du câble 10 m	Capteur de signal pour les fluides agressifs et contenant des matières fécales jusqu'à une température maximum de 80 °C. Couplage : en haut « MARCHE »/en bas « ARRET ».	2004593	204,-
Interrupteur à flotteur WA65 avec un câble de 5 m	Capteur de signal pour fluides encrassés sans matières fécales jusqu'à une température de 60 °C. Commutation : en haut « MARCHE »/en bas « ARRET ».	503211390	110,-
Interrupteur à flotteur WA65 avec un câble de 10 m	Capteur de signal pour fluides encrassés sans matières fécales jusqu'à une température de 60 °C. Commutation : en haut « MARCHE »/en bas « ARRET ».	503211893	206,-
Interrupteur à flotteur WA65 avec un câble de 20 m	Capteur de signal pour fluides encrassés sans matières fécales jusqu'à une température de 60 °C. Commutation : en haut « MARCHE »/en bas « ARRET ».	2004431	309,-

D'autres accessoires figurent à la fin de ce document, sous « Accessoires électriques » !

Attention : les coffrets de commande ne sont pas protégés contre les explosions et peuvent être montés uniquement hors des secteurs à risque d'explosion. En cas d'utilisation de pompes dans des zones à risque d'explosion, le client est tenu de prévoir certaines mesures.

Groupe de prix : PG14

Accessoires électriques – Pilotage du niveau avec interrupteur à flotteur

Acquisition du niveau via plusieurs interrupteurs à flotteur pour les différents niveaux d'eau, alarme de trop plein incluse. La barrière Zener et le relais d'isolation Ex sont requis uniquement pour le raccordement de capteurs de signal dans des secteurs à risque d'explosion !
 Si vous utilisez un coffret de commande SC-L...-Ex, leur utilisation est superflue !

Types	Description	N° d'art.	EUR
Interrupteur à flotteur WA65 avec un câble de 30 m	Capteur de signal pour fluides encrassés sans matières fécales jusqu'à une température de 60 °C. Commutation : en haut « MARCHÉ »/en bas « ARRÊT ».	2004432	418,-
Flash 1~230 V CA	Flash au xénon pour montage mural en intérieur ou en extérieur. Couleur de la lumière : rouge Fréquence de clignotement : 0,75 Hz	2551613	357,-
Avertisseur sonore 1~230 V	Alarme sonore à cornet pour montage mural en intérieur ou en extérieur. Signal d'alarme par procédé électromécanique au moyen d'une membrane en acier (88 dBA).	501459398	112,-
Accumulateur NiMh, 9 V/200 mAh	Accumulateur pour montage dans les coffrets de commande Wilo-Control MS-L et EC-L pour une alarme indépendante du réseau.	2522850	40,10

D'autres accessoires figurent à la fin de ce document, sous « Accessoires électriques » !

Attention : les coffrets de commande ne sont pas protégés contre les explosions et peuvent être montés uniquement hors des secteurs à risque d'explosion. En cas d'utilisation de pompes dans des zones à risque d'explosion, le client est tenu de prévoir certaines mesures.

Groupe de prix : PG14

Accessoires électriques – Pilotage du niveau avec capteur de niveau

Acquisition du niveau au moyen d'un capteur de niveau avec différentes plages de mesure, incl. une alarme de trop plein et une protection contre le fonctionnement à sec. La barrière Zener et le relais d'isolation Ex sont requis uniquement pour le raccordement de capteurs de signal dans des secteurs à risque d'explosion ! Si vous utilisez un coffret de commande SC-L...-Ex, leur utilisation est superflue !

Types	Description	N° d'art.	EUR
EC-L-1x12A-MT34-DOL-WM	Coffret de commande à micro contrôleur avec écran LCD et guidage par menu assisté par symboles, pour la commande entièrement automatique d'une pompe submersible au moyen d'un interrupteur à flotteur ou d'un capteur de niveau. Remarque ! La version imprimée de la notice de montage et de mise en service est jointe au produit dans les langues suivantes : DE, EN, FR, PL, RU. La notice de montage et de mise en service dans les 28 langues est jointe en format PDF sur une clé USB. Pour l'installation et la mise en service, un ordinateur portable ou une tablette est nécessaire dans certaines circonstances.	2543210	1.720,-
EC-L-2x12A-MT34-DOL-WM	Coffret de commande à micro contrôleur avec écran LCD et guidage par menu assisté par symboles, pour la commande entièrement automatique de deux pompes submersibles au moyen d'un interrupteur à flotteur ou d'un capteur de niveau. Remarque ! La version imprimée de la notice de montage et de mise en service est jointe au produit dans les langues suivantes : DE, EN, FR, PL, RU. La notice de montage et de mise en service dans les 28 langues est jointe en format PDF sur une clé USB. Pour l'installation et la mise en service, un ordinateur portable ou une tablette est nécessaire dans certaines circonstances.	2543220	2.411,-
EC-L-3x12A-MT34-DOL-WM	Coffret de commande à micro contrôleur avec écran LCD et guidage par menu assisté par symboles, pour la commande en fonction du niveau de trois pompes submersibles au moyen d'un capteur de niveau. Remarque ! La version imprimée de la notice de montage et de mise en service est jointe au produit dans les langues suivantes : DE, EN, FR, PL, RU. La notice de montage et de mise en service dans les 28 langues est jointe en format PDF sur une clé USB. Pour l'installation et la mise en service, un ordinateur portable ou une tablette est nécessaire dans certaines circonstances.	2543230	2.884,-
Capteur de niveau 0 – 1,0 mCE, longueur du câble : 10 m	Capteur de niveau avec homologation ATEX pour les fluides contenant des matières fécales jusqu'à une température de 60 °C. Signal de sortie : 4...20 mA	6088842	815,-
Capteur de niveau 0 – 1,0 mCE, longueur du câble : 30 m	Capteur de niveau avec homologation ATEX pour les fluides contenant des matières fécales jusqu'à une température de 60 °C. Signal de sortie : 4...20 mA	6088841	988,-
Capteur de niveau 0 – 1,0 mCE, longueur du câble : 50 m	Capteur de niveau avec homologation ATEX pour les fluides contenant des matières fécales jusqu'à une température de 60 °C. Signal de sortie : 4...20 mA	6088840	1.129,-
Capteur de niveau 0 – 2,5 mCE, longueur du câble : 10 m	Capteur de niveau avec homologation ATEX pour les fluides contenant des matières fécales jusqu'à une température de 60 °C. Signal de sortie : 4...20 mA	6088839	888,-
Capteur de niveau 0 – 2,5 mCE, longueur du câble : 30 m	Capteur de niveau avec homologation ATEX pour les fluides contenant des matières fécales jusqu'à une température de 60 °C. Signal de sortie : 4...20 mA	6088837	1.040,-

D'autres accessoires figurent à la fin de ce document, sous « Accessoires électriques » !

Attention : les coffrets de commande ne sont pas protégés contre les explosions et peuvent être montés uniquement hors des secteurs à risque d'explosion. En cas d'utilisation de pompes dans des zones à risque d'explosion, le client est tenu de prévoir certaines mesures.

Groupe de prix : PG14

Accessoires électriques – Pilotage du niveau avec capteur de niveau

Acquisition du niveau au moyen d'un capteur de niveau avec différentes plages de mesure, incl. une alarme de trop plein et une protection contre le fonctionnement à sec. La barrière Zener et le relais d'isolation Ex sont requis uniquement pour le raccordement de capteurs de signal dans des secteurs à risque d'explosion ! Si vous utilisez un coffret de commande SC-L...-Ex, leur utilisation est superflue !

Types	Description	N° d'art.	EUR
Capteur de niveau 0 – 2,5 mCE, longueur du câble : 50 m	Capteur de niveau avec homologation ATEX pour les fluides contenant des matières fécales jusqu'à une température de 60 °C. Signal de sortie : 4...20 mA	6088836	1.199,-
Borne de haubanage de câble	Pour la fixation d'un capteur de signal dans la cuve. La borne est fixée dans la cuve avec un crochet, le câble du capteur de signal est placé dans la borne et se fixe via le poids propre du capteur de signal.	2519927	48,30
Flash 24 V CC	Flash au xénon pour montage mural en intérieur ou en extérieur. Couleur de la lumière : rouge Fréquence de clignotement : 0,75 Hz	2551612	393,-
Flash 1~230 V CA	Flash au xénon pour montage mural en intérieur ou en extérieur. Couleur de la lumière : rouge Fréquence de clignotement : 0,75 Hz	2551613	357,-
Avertisseur sonore 12-24 V CC	Alarme sonore à cornet pour montage mural en intérieur ou en extérieur. Signal d'alarme par procédé électromécanique au moyen d'une membrane en acier (92 dBA).	2017208	127,-
Avertisseur sonore 1~230 V	Alarme sonore à cornet pour montage mural en intérieur ou en extérieur. Signal d'alarme par procédé électromécanique au moyen d'une membrane en acier (88 dBA).	501459398	112,-
Accumulateur NiMH, 9 V/200 mAh	Accumulateur pour montage dans les coffrets de commande Wilo-Control MS-L et EC-L pour une alarme indépendante du réseau.	2522850	40,10

D'autres accessoires figurent à la fin de ce document, sous « Accessoires électriques » !

Attention : les coffrets de commande ne sont pas protégés contre les explosions et peuvent être montés uniquement hors des secteurs à risque d'explosion. En cas d'utilisation de pompes dans des zones à risque d'explosion, le client est tenu de prévoir certaines mesures.

Groupe de prix : PG14

Accessoires électriques – Avertisseur à alimentation autonome

Avertisseur pour la détection des fuites d'eau dans les locaux et bâtiments. Le message d'alerte a lieu sous forme sonore, visuelle ou par radio. En outre, d'autres consommateurs peuvent être directement pilotés.

Types	Description	N° d'art.	EUR
DrainAlarm	Coffret d'alarme indépendant du réseau avec alerte optique et sonore, ainsi qu'une connexion pour un interrupteur à flotteur.	2545133	568,-
Interrupteur à flotteur WA65 avec un câble de 5 m	Capteur de signal pour fluides encrassés sans matières fécales jusqu'à une température de 60 °C. Commutation : en haut « MARCHE »/en bas « ARRET ».	503211390	110,-
Interrupteur à flotteur WA65 avec un câble de 10 m	Capteur de signal pour fluides encrassés sans matières fécales jusqu'à une température de 60 °C. Commutation : en haut « MARCHE »/en bas « ARRET ».	503211893	206,-
Interrupteur à flotteur WA65 avec un câble de 20 m	Capteur de signal pour fluides encrassés sans matières fécales jusqu'à une température de 60 °C. Commutation : en haut « MARCHE »/en bas « ARRET ».	2004431	309,-
Interrupteur à flotteur WA65 avec un câble de 30 m	Capteur de signal pour fluides encrassés sans matières fécales jusqu'à une température de 60 °C. Commutation : en haut « MARCHE »/en bas « ARRET ».	2004432	418,-
Flash 1~230 V CA	Flash au xénon pour montage mural en intérieur ou en extérieur. Couleur de la lumière : rouge Fréquence de clignotement : 0,75 Hz	2551613	357,-
Avertisseur sonore 1~230 V	Alarme sonore à cornet pour montage mural en intérieur ou en extérieur. Signal d'alarme par procédé électromécanique au moyen d'une membrane en acier (88 dBA).	501459398	112,-

D'autres accessoires figurent à la fin de ce document, sous « Accessoires électriques » !

Attention : les coffrets de commande ne sont pas protégés contre les explosions et peuvent être montés uniquement hors des secteurs à risque d'explosion. En cas d'utilisation de pompes dans des zones à risque d'explosion, le client est tenu de prévoir certaines mesures.

Groupe de prix : PG14

Accessoires électriques – Pilotage du niveau avec système pneumatique de détection

Acquisition du niveau par l'intermédiaire d'un système ouvert pneumatique de détection avec la possibilité de disposer d'une cloche immergée distincte pour le niveau de trop plein.

Types	Description	N° d'art.	EUR
EC-L-1x12A-MT34-DOL-WM	Coffret de commande à micro contrôleur avec écran LCD et guidage par menu assisté par symboles, pour la commande entièrement automatique d'une pompe submersible au moyen d'un interrupteur à flotteur ou d'un capteur de niveau. Remarque ! La version imprimée de la notice de montage et de mise en service est jointe au produit dans les langues suivantes : DE, EN, FR, PL, RU. La notice de montage et de mise en service dans les 28 langues est jointe en format PDF sur une clé USB. Pour l'installation et la mise en service, un ordinateur portable ou une tablette est nécessaire dans certaines circonstances.	2543210	1.720,-
EC-L-2x12A-MT34-DOL-WM	Coffret de commande à micro contrôleur avec écran LCD et guidage par menu assisté par symboles, pour la commande entièrement automatique de deux pompes submersibles au moyen d'un interrupteur à flotteur ou d'un capteur de niveau. Remarque ! La version imprimée de la notice de montage et de mise en service est jointe au produit dans les langues suivantes : DE, EN, FR, PL, RU. La notice de montage et de mise en service dans les 28 langues est jointe en format PDF sur une clé USB. Pour l'installation et la mise en service, un ordinateur portable ou une tablette est nécessaire dans certaines circonstances.	2543220	2.411,-
Flash 24 V CC	Flash au xénon pour montage mural en intérieur ou en extérieur. Couleur de la lumière : rouge Fréquence de clignotement : 0,75 Hz	2551612	393,-
Flash 1~230 V CA	Flash au xénon pour montage mural en intérieur ou en extérieur. Couleur de la lumière : rouge Fréquence de clignotement : 0,75 Hz	2551613	357,-
Avertisseur sonore 12-24 V CC	Alarme sonore à cornet pour montage mural en intérieur ou en extérieur. Signal d'alarme par procédé électromécanique au moyen d'une membrane en acier (92 dBA).	2017208	127,-
Avertisseur sonore 1~230 V	Alarme sonore à cornet pour montage mural en intérieur ou en extérieur. Signal d'alarme par procédé électromécanique au moyen d'une membrane en acier (88 dBA).	501459398	112,-
Accumulateur NiMH, 9 V/200 mAh	Accumulateur pour montage dans les coffrets de commande Wilo-Control MS-L et EC-L pour une alarme indépendante du réseau.	2522850	40,10

D'autres accessoires figurent à la fin de ce document, sous « Accessoires électriques » !

Attention : les coffrets de commande ne sont pas protégés contre les explosions et peuvent être montés uniquement hors des secteurs à risque d'explosion. En cas d'utilisation de pompes dans des zones à risque d'explosion, le client est tenu de prévoir certaines mesures.

Groupe de prix : PG14

Accessoires électriques – Pilotage du niveau avec capteur de niveau

Acquisition du niveau au moyen d'un capteur de niveau avec différentes plages de mesure, incl. une alarme de trop plein et une protection contre le fonctionnement à sec. La barrière Zener et le relais d'isolation Ex sont requis uniquement pour le raccordement de capteurs de signal dans des secteurs à risque d'explosion ! Si vous utilisez un coffret de commande SC-L...-Ex, leur utilisation est superflue !

Types	Description	N° d'art.	EUR
EC-L-1x12A-MT34-DOL-WM	Coffret de commande à micro contrôleur avec écran LCD et guidage par menu assisté par symboles, pour la commande entièrement automatique d'une pompe submersible au moyen d'un interrupteur à flotteur ou d'un capteur de niveau. Remarque ! La version imprimée de la notice de montage et de mise en service est jointe au produit dans les langues suivantes : DE, EN, FR, PL, RU. La notice de montage et de mise en service dans les 28 langues est jointe en format PDF sur une clé USB. Pour l'installation et la mise en service, un ordinateur portable ou une tablette est nécessaire dans certaines circonstances.	2543210	1.720,-
EC-L-2x12A-MT34-DOL-WM	Coffret de commande à micro contrôleur avec écran LCD et guidage par menu assisté par symboles, pour la commande entièrement automatique de deux pompes submersibles au moyen d'un interrupteur à flotteur ou d'un capteur de niveau. Remarque ! La version imprimée de la notice de montage et de mise en service est jointe au produit dans les langues suivantes : DE, EN, FR, PL, RU. La notice de montage et de mise en service dans les 28 langues est jointe en format PDF sur une clé USB. Pour l'installation et la mise en service, un ordinateur portable ou une tablette est nécessaire dans certaines circonstances.	2543220	2.411,-
EC-L-3x12A-MT34-DOL-WM	Coffret de commande à micro contrôleur avec écran LCD et guidage par menu assisté par symboles, pour la commande en fonction du niveau de trois pompes submersibles au moyen d'un capteur de niveau. Remarque ! La version imprimée de la notice de montage et de mise en service est jointe au produit dans les langues suivantes : DE, EN, FR, PL, RU. La notice de montage et de mise en service dans les 28 langues est jointe en format PDF sur une clé USB. Pour l'installation et la mise en service, un ordinateur portable ou une tablette est nécessaire dans certaines circonstances.	2543230	2.884,-

D'autres accessoires figurent à la fin de ce document, sous « Accessoires électriques » !

Attention : les coffrets de commande ne sont pas protégés contre les explosions et peuvent être montés uniquement hors des secteurs à risque d'explosion. En cas d'utilisation de pompes dans des zones à risque d'explosion, le client est tenu de prévoir certaines mesures.

Groupe de prix : PG14

Accessoires électriques - Pilotage du niveau avec capteur de niveau

Acquisition du niveau au moyen d'un capteur de niveau avec différentes plages de mesure, incl. une alarme de trop plein et une protection contre le fonctionnement à sec. La barrière Zener et le relais d'isolation Ex sont requis uniquement pour le raccordement de capteurs de signal dans des secteurs à risque d'explosion ! Si vous utilisez un coffret de commande SC-L...-Ex, leur utilisation est superflue !

Types	Description	N° d'art.	EUR
Borne de haubanage de câble	Pour la fixation d'un capteur de signal dans la cuve. La borne est fixée dans la cuve avec un crochet, le câble du capteur de signal est placé dans la borne et se fixe via le poids propre du capteur de signal.	2519927	48,30
Flash 24 V CC	Flash au xénon pour montage mural en intérieur ou en extérieur. Couleur de la lumière : rouge Fréquence de clignotement : 0,75 Hz	2551612	393,-
Flash 1~230 V CA	Flash au xénon pour montage mural en intérieur ou en extérieur. Couleur de la lumière : rouge Fréquence de clignotement : 0,75 Hz	2551613	357,-
Avertisseur sonore 12-24 V CC	Alarme sonore à cornet pour montage mural en intérieur ou en extérieur. Signal d'alarme par procédé électromécanique au moyen d'une membrane en acier (92 dBA).	2017208	127,-
Avertisseur sonore 1~230 V	Alarme sonore à cornet pour montage mural en intérieur ou en extérieur. Signal d'alarme par procédé électromécanique au moyen d'une membrane en acier (88 dBA).	501459398	112,-
Accumulateur NiMh, 9 V/200 mAh	Accumulateur pour montage dans les coffrets de commande Wilo-Control MS-L et EC-L pour une alarme indépendante du réseau.	2522850	40,10

D'autres accessoires figurent à la fin de ce document, sous « Accessoires électriques » !

Attention : les coffrets de commande ne sont pas protégés contre les explosions et peuvent être montés uniquement hors des secteurs à risque d'explosion. En cas d'utilisation de pompes dans des zones à risque d'explosion, le client est tenu de prévoir certaines mesures.

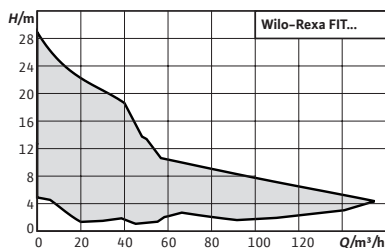

Accessoires **Page**
Mise en service/Contrôle de fonctionnement

Wilo-Rexa FIT



Conception

Pompe submersible pour eaux chargées pour fonctionnement intermittent pour l'installation immergée stationnaire et transportable

Utilisation

Pompage des

- Eaux chargées avec matières fécales selon **EN 12050-1**
- Eaux usées

Dénomination

Exemple :	Wilo-Rexa FIT V06DA-110/EAD1-2-T0015-540-A
Rexa	Pompe submersible pour eaux chargées
FIT	Gamme
V	Roue Vortex
06	Diamètre nominal côté refoulement p. ex. DN 65
D	Hydraulique percée côté aspiration selon DIN
A	Hydraulique en version matériau standard
110	Détermination hydraulique
E	Moteur refroidi par le liquide ambiant
A	Moteur en version matériau standard
D	Étanchement avec deux garnitures mécaniques indépendantes
1	Classe d'efficacité IE, p. ex. 1 = IE1 (sur le modèle de IEC 60034-30)
-	sans homologation Ex
2	Nombre de pôles
T	Version de l'alimentation réseau :
	M = 1~
	T = 3~

Vos avantages

- Prêt à être branché et utilisé immédiatement (version A et P)
- Fonctionnement simple grâce à l'interrupteur à flotteur monté (exécution A)
- Hydraulique Vortex non colmatable sûre avec passage libre intégral
- Chambre d'étanchéité avec surveillance externe en option
- Poids faible

0015	Valeur/10 = puissance moteur P2 en kW
5	Fréquence (5 = 50 Hz, 6 = 60 Hz)
40	Code pour tension nominale
A	Équipement électrique supplémentaire :
	O = avec extrémité libre du câble
	P = avec fiche
	A = Avec interrupteur à flotteur et fiche

Contenu de la livraison

- Pompe submersible pour eaux chargées avec câble de 10 m Version du câble selon les variantes :
 - Avec extrémités de câbles libres (O)
 - Avec fiche (P)
 - Avec interrupteur à flotteur et fiche (A)
- Notice de service et d'entretien

Caractéristiques techniques (gamme)	
Profondeur d'immersion max.	7 m
Vitesse nominale <i>n</i>	2899 tr/min
Nombre de démarrages max. <i>t</i>	60 1/h
Longueur du câble de raccordement	10 m
Mode de fonctionnement (immergé)	S1

Caractéristiques techniques (gamme)	
Mode de fonctionnement (non immergé)	S2-15 min. /S3-10%
Classe de protection	IP68
Classe d'isolation	F
Température du fluide <i>T</i>	3...40 °C
Température du fluide max. sur une courte période jusqu'à 3 min. <i>T</i>	60,0 °C
Type de protection antidéflagrante	-

Informations de commande, DN 50									
Types	Bride de refoulement	Puissance nominale du moteur	Inter-rupteur à flotteur	Prise électrique	Alimentation réseau	Granulométrie	N° d'art.	Groupe de prix	
		P_2 kW				<i>l</i> mm			EUR
Rexa FIT V05DA-122/ EAD0-2-M0011-523-A	DN 50	1,1	oui	Fiche à contact de protection	1~230 V, 50 Hz	50	6064576	PG7	2.092,-
Rexa FIT V05DA-122/ EAD0-2-M0011-523-P	DN 50	1,1	non	Fiche à contact de protection	1~230 V, 50 Hz	50	6064578	PG7	2.027,-
Rexa FIT V05DA-122/ EAD1-2-T0011-540-A	DN 50	1,1	oui	CEE 16A, 3P+N+PE, 6h	3~400 V, 50 Hz	50	6064577	PG7	2.496,-
Rexa FIT V05DA-122/ EAD1-2-T0011-540-O	DN 50	1,1	non	non	3~400 V, 50 Hz	50	6064579	PG7	1.847,-
Rexa FIT V05DA-124/ EAD0-2-M0011-523-A	DN 50	1,1	oui	Fiche à contact de protection	1~230 V, 50 Hz	50	6064580	PG7	2.183,-
Rexa FIT V05DA-124/ EAD0-2-M0011-523-P	DN 50	1,1	non	Fiche à contact de protection	1~230 V, 50 Hz	50	6064582	PG7	2.113,-
Rexa FIT V05DA-124/ EAD1-2-T0011-540-A	DN 50	1,1	oui	CEE 16A, 3P+N+PE, 6h	3~400 V, 50 Hz	50	6064581	PG7	2.600,-
Rexa FIT V05DA-124/ EAD1-2-T0011-540-O	DN 50	1,1	non	non	3~400 V, 50 Hz	50	6064583	PG7	1.952,-
Rexa FIT V05DA-126/ EAD0-2-M0015-523-A	DN 50	1,5	oui	Fiche à contact de protection	1~230 V, 50 Hz	50	6064584	PG7	2.573,-
Rexa FIT V05DA-126/ EAD0-2-M0015-523-P	DN 50	1,5	non	Fiche à contact de protection	1~230 V, 50 Hz	50	6064586	PG7	2.504,-
Rexa FIT V05DA-126/ EAD1-2-T0015-540-A	DN 50	1,5	oui	CEE 16A, 3P+N+PE, 6h	3~400 V, 50 Hz	50	6064585	PG7	2.899,-
Rexa FIT V05DA-126/ EAD1-2-T0015-540-O	DN 50	1,5	non	non	3~400 V, 50 Hz	50	6064587	PG7	2.255,-
Rexa FIT V05DA-222/ EAD1-2-T0025-540-A	DN 50	2,5	oui	CEE 16A, 3P+N+PE, 6h	3~400 V, 50 Hz	50	6064588	PG7	3.257,-
Rexa FIT V05DA-222/ EAD1-2-T0025-540-O	DN 50	2,5	non	non	3~400 V, 50 Hz	50	6064589	PG7	2.608,-
Rexa FIT V05DA-224/ EAD1-2-T0025-540-A	DN 50	2,5	oui	CEE 16A, 3P+N+PE, 6h	3~400 V, 50 Hz	50	6064590	PG7	3.393,-
Rexa FIT V05DA-224/ EAD1-2-T0025-540-O	DN 50	2,5	non	non	3~400 V, 50 Hz	50	6064591	PG7	2.746,-
Rexa FIT V05DA-226/ EAD1-2-T0039-540-A	DN 50	3,9	oui	CEE 16A, 3P+N+PE, 6h	3~400 V, 50 Hz	50	6064592	PG7	3.613,-
Rexa FIT V05DA-226/ EAD1-2-T0039-540-O	DN 50	3,9	non	non	3~400 V, 50 Hz	50	6064593	PG7	2.966,-
Rexa FIT V05DA-228/ EAD1-2-T0039-540-A	DN 50	3,9	oui	CEE 16A, 3P+N+PE, 6h	3~400 V, 50 Hz	50	6064594	PG7	3.605,-
Rexa FIT V05DA-228/ EAD1-2-T0039-540-O	DN 50	3,9	non	non	3~400 V, 50 Hz	50	6064595	PG7	2.958,-

Informations de commande, DN 65									
Types	Bride de re- foulement	Puissance nominale du moteur	Inter- rupteur à flotteur	Prise électrique	Alimenta- tion réseau	Granulo- métrie	N° d'art.	Groupe de prix	
		P_2 kW				l mm			EUR
Rexa FIT V06DA-212/ EAD0-2-M0011-523-A	DN 65/80	1,1	oui	Fiche à contact de protection	1~230 V, 50 Hz	65	6064596	PG7	2.602,-
Rexa FIT V06DA-212/ EAD0-2-M0011-523-P	DN 65/80	1,1	non	Fiche à contact de protection	1~230 V, 50 Hz	65	6064598	PG7	2.536,-
Rexa FIT V06DA-212/ EAD1-2-T0011-540-A	DN 65/80	1,1	oui	CEE 16A, 3P+N+PE, 6h	3~400 V, 50 Hz	65	6064597	PG7	3.042,-
Rexa FIT V06DA-212/ EAD1-2-T0011-540-O	DN 65/80	1,1	non	non	3~400 V, 50 Hz	65	6064599	PG7	2.391,-
Rexa FIT V06DA-214/ EAD0-2-M0015-523-A	DN 65/80	1,5	oui	Fiche à contact de protection	1~230 V, 50 Hz	65	6064700	PG7	2.739,-
Rexa FIT V06DA-214/ EAD0-2-M0015-523-P	DN 65/80	1,5	non	Fiche à contact de protection	1~230 V, 50 Hz	65	6064702	PG7	2.669,-
Rexa FIT V06DA-214/ EAD1-2-T0015-540-A	DN 65/80	1,5	oui	CEE 16A, 3P+N+PE, 6h	3~400 V, 50 Hz	65	6064701	PG7	3.169,-
Rexa FIT V06DA-214/ EAD1-2-T0015-540-O	DN 65/80	1,5	non	non	3~400 V, 50 Hz	65	6064703	PG7	2.522,-
Rexa FIT V06DA-216/ EAD1-2-T0025-540-A	DN 65/80	2,5	oui	CEE 16A, 3P+N+PE, 6h	3~400 V, 50 Hz	65	6064704	PG7	3.417,-
Rexa FIT V06DA-216/ EAD1-2-T0025-540-O	DN 65/80	2,5	non	non	3~400 V, 50 Hz	65	6064705	PG7	2.768,-
Rexa FIT V06DA-222/ EAD1-2-T0039-540-A	DN 65/80	3,9	oui	CEE 16A, 3P+N+PE, 6h	3~400 V, 50 Hz	65	6064706	PG7	3.588,-
Rexa FIT V06DA-222/ EAD1-2-T0039-540-O	DN 65/80	3,9	non	non	3~400 V, 50 Hz	65	6064707	PG7	2.943,-
Rexa FIT V06DA-224/ EAD1-2-T0039-540-A	DN 65/80	3,9	oui	CEE 16A, 3P+N+PE, 6h	3~400 V, 50 Hz	65	6064708	PG7	3.662,-
Rexa FIT V06DA-224/ EAD1-2-T0039-540-O	DN 65/80	3,9	non	non	3~400 V, 50 Hz	65	6064709	PG7	3.013,-
Rexa FIT V06DA-622/ EAD0-4-M0011-523-P	DN 65/80	1,1	non	Fiche à contact de protection	1~230 V, 50 Hz	65	6064710	PG7	2.883,-
Rexa FIT V06DA-622/ EAD1-4-T0011-540-O	DN 65/80	1,1	non	non	3~400 V, 50 Hz	65	6064711	PG7	2.613,-
Rexa FIT V06DA-623/ EAD0-4-M0015-523-P	DN 65/80	1,5	non	Fiche à contact de protection	1~230 V, 50 Hz	65	6064712	PG7	2.932,-
Rexa FIT V06DA-623/ EAD1-4-T0015-540-O	DN 65/80	1,5	non	non	3~400 V, 50 Hz	65	6064713	PG7	2.656,-
Rexa FIT V06DA-625/ EAD0-4-M0015-523-P	DN 65/80	1,5	non	Fiche à contact de protection	1~230 V, 50 Hz	65	6064714	PG7	3.026,-
Rexa FIT V06DA-625/ EAD1-4-T0015-540-O	DN 65/80	1,5	non	non	3~400 V, 50 Hz	65	6064715	PG7	2.742,-
Rexa FIT V06DA-626/ EAD1-4-T0025-540-O	DN 65/80	2,5	non	non	3~400 V, 50 Hz	65	6064716	PG7	2.907,-
Rexa FIT V06DA-628/ EAD1-4-T0025-540-O	DN 65/80	2,5	non	non	3~400 V, 50 Hz	65	6064717	PG7	2.972,-

Sous réserve de modifications techniques. Tous les prix s'entendent Hors Taxes, applicables au 1er juin 2022.

☎ = contacter Wilo

Informations de commande, DN 80									
Types	Bride de re-foulement	Puissance nominale du moteur	Inter-rupteur à flotteur	Prise électrique	Alimentation réseau	Granulo-métrie	N° d'art.	Groupe de prix	
		P_2 kW				l mm			EUR
Rexa FIT V08DA-422/ EAD0-4-M0011-523-A	DN 80/100	1,1	oui	Fiche à contact de protection	1~230 V, 50 Hz	80	6065917	PG7	3.407,-
Rexa FIT V08DA-422/ EAD0-4-M0011-523-P	DN 80/100	1,1	non	Fiche à contact de protection	1~230 V, 50 Hz	80	6065919	PG7	3.342,-
Rexa FIT V08DA-422/ EAD1-4-T0011-540-A	DN 80/100	1,1	oui	CEE 16A, 3P+N+PE, 6h	3~400 V, 50 Hz	80	6065918	PG7	3.753,-
Rexa FIT V08DA-422/ EAD1-4-T0011-540-O	DN 80/100	1,1	non	non	3~400 V, 50 Hz	80	6065920	PG7	3.106,-
Rexa FIT V08DA-424/ EAD0-4-M0011-523-A	DN 80/100	1,1	oui	Fiche à contact de protection	1~230 V, 50 Hz	80	6065921	PG7	3.488,-
Rexa FIT V08DA-424/ EAD0-4-M0011-523-P	DN 80/100	1,1	non	Fiche à contact de protection	1~230 V, 50 Hz	80	6065923	PG7	3.422,-
Rexa FIT V08DA-424/ EAD1-4-T0011-540-A	DN 80/100	1,1	oui	CEE 16A, 3P+N+PE, 6h	3~400 V, 50 Hz	80	6065922	PG7	3.819,-
Rexa FIT V08DA-424/ EAD1-4-T0011-540-O	DN 80/100	1,1	non	non	3~400 V, 50 Hz	80	6065924	PG7	3.174,-
Rexa FIT V08DA-426/ EAD0-4-M0015-523-A	DN 80/100	1,5	oui	Fiche à contact de protection	1~230 V, 50 Hz	80	6065925	PG7	3.639,-
Rexa FIT V08DA-426/ EAD0-4-M0015-523-P	DN 80/100	1,5	non	Fiche à contact de protection	1~230 V, 50 Hz	80	6065927	PG7	3.572,-
Rexa FIT V08DA-426/ EAD1-4-T0015-540-A	DN 80/100	1,5	oui	CEE 16A, 3P+N+PE, 6h	3~400 V, 50 Hz	80	6065926	PG7	3.873,-
Rexa FIT V08DA-426/ EAD1-4-T0015-540-O	DN 80/100	1,5	non	non	3~400 V, 50 Hz	80	6065928	PG7	3.225,-
Rexa FIT V08DA-428/ EAD1-4-T0025-540-O	DN 80/100	2,5	non	non	3~400 V, 50 Hz	80	6065929	PG7	3.249,-
Rexa FIT V08DA-524/ EAD0-4-T0035-540-O	DN 80/100	3,5	non	non	3~400 V, 50 Hz	80	6065931	PG7	3.575,-
Rexa FIT V08DA-526/ EAD0-4-T0035-540-O	DN 80/100	3,5	non	non	3~400 V, 50 Hz	80	6065932	PG7	3.678,-

Informations de commande, DN 100									
Types	Bride de re-foulement	Puissance nominale du moteur	Inter-rupteur à flotteur	Prise électrique	Alimentation réseau	Granulo-métrie	N° d'art.	Groupe de prix	
		P_2 kW				l mm			EUR
Rexa FIT V10DA-422/ EAD1-4-T0015-540-O	DN 100	1,5	non	non	3~400 V, 50 Hz	100	6081900	PG8	4.101,-
Rexa FIT V10DA-424/ EAD1-4-T0025-540-O	DN 100	2,5	non	non	3~400 V, 50 Hz	100	6081901	PG8	4.125,-
Rexa FIT V10DA-425/ EAD1-4-T0025-540-O	DN 100	2,5	non	non	3~400 V, 50 Hz	100	6081902	PG8	4.247,-
Rexa FIT V10DA-426/ EAD0-4-T0035-540-O	DN 100	3,5	non	non	3~400 V, 50 Hz	100	6081903	PG8	4.511,-
Rexa FIT V10DA-428/ EAD0-4-T0035-540-O	DN 100	3,5	non	non	3~400 V, 50 Hz	100	6081904	PG8	4.631,-

Schéma d'installation Installation immergée stationnaire

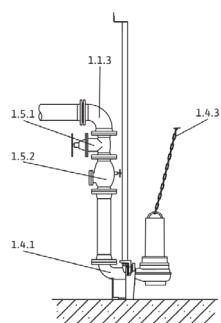

1.1.3	Coude de 90°
1.4.1	Dispositif d'accrochage
1.4.3	Chaîne
1.5.1	Vanne d'arrêt
1.5.2	Clapet anti-retour

Groupe de prix : PG14

Accessoires pour installation immergée stationnaire DN 50

Types	Numéro de position	Description	N° d'art.	EUR
Pied d'assise DN 50/2RK	1.4.1	Pour guidage sur deux arbres en EN-GJL-250, recouvert de revêtement cathodique (KTL), avec passage libre DN 50, pied d'accouplement avec coude à 90°, bride d'accouplement, support pour barre de guidage en acier inoxydable pour fixation de puits, joint profilé et accessoires de montage, 2 barres de guidage (26,9 x 2 mm) doivent être fournis par le client !	6070146	736,-
Clapet antiretour DN 50	1.5.2	En EN-GJL-250, selon DIN EN 12050-4.	2039332	245,-
Vanne d'arrêt DN 50, EN-GJL-250	1.5.1	En EN-GJL-250.	2017294	245,-
Coude 90° DN 50	1.1.3	En EN-GJS-400-15, avec 2 brides, y compris 1 jeu d'accessoires de montage.	2018053	245,-
Culotte DN 50	1.1.5	En acier, galvanisé, bride PN 10/16 selon DIN 2501 avec 2 jeux d'accessoires de montage.	2019043	245,-
Accessoires de montage DN 40/50/65, PN 10	1.4.12	Pour raccordement de bride, avec vis, écrous et joint plat.	6076963	47,10
Barre de guidage Ø26.9x2 mm 6m 1.4301	1.4.15	Barre de guidage à utiliser avec le système de guidage. Guidage sécurisé de la pompe jusqu'à la bride d'accouplement. Le nombre dépend du pied d'assise.	6049244	204,-
Barre de guidage Ø26.9x2 mm 6m 1.4571	1.4.15	Barre de guidage à utiliser avec le système de guidage. Guidage sécurisé de la pompe jusqu'à la bride d'accouplement. Le nombre dépend du pied d'assise.	6049245	313,-
Support pour barre de guidage Install. immergée stationnaire DN50 GG	1.4.1	Pour guidage sur deux arbres en acier inoxydable pour fixation de tube sur tube de fonte, y compris accessoires de montage.	6066851	212,-
Support pour barre de guidage Install. immergée stationnaire DN50 ST	1.4.1	Pour guidage sur deux arbres en acier inoxydable pour fixation de tube sur tube d'acier, y compris accessoires de montage.	6061084	223,-
Support de rallonge de barre de guidage DN 50 pour tube GG	1.4.1	Pour guidage sur deux arbres en acier inoxydable pour fixation de tube sur tube de fonte, y compris accessoires de montage.	6066852	256,-
Support de rallonge de barre de guidage DN 50 pour tube ST	1.4.1	Pour guidage sur deux arbres en acier inoxydable pour fixation de tube sur tube d'acier, y compris accessoires de montage.	6066846	260,-
Kit élingue PCS-CE, acier zingué, 400 kg, 3 m	1.4.3	Chaîne d'élingage pour lever, baisser et transporter des pompes ; avec 2 manilles ; sans élément intermédiaire d'accrochage.	6063139	197,-
Kit élingue PCS-CE, acier zingué, 400 kg, 5 m	1.4.3	Chaîne d'élingage pour lever, baisser et transporter des pompes ; avec 2 manilles ; avec élément intermédiaire d'accrochage.	6063140	313,-
Kit élingue PCS-CE, acier zingué, 400 kg, 10 m	1.4.3	Chaîne d'élingage pour lever, baisser et transporter des pompes ; avec 2 manilles ; avec élément intermédiaire d'accrochage.	6063142	562,-
Kit élingue PCS-CE, acier inoxydable, 400 kg, 3 m	1.4.3	Chaîne d'élingage pour lever, baisser et transporter des pompes ; avec 2 manilles ; sans élément intermédiaire d'accrochage.	6063135	443,-
Kit élingue PCS-CE, acier inoxydable, 400 kg, 5 m	1.4.3	Chaîne d'élingage pour lever, baisser et transporter des pompes ; avec 2 manilles ; avec élément intermédiaire d'accrochage tous les mètres.	6063136	691,-
Kit élingue PCS-CE, acier inoxydable, 400 kg, 10 m	1.4.3	Chaîne d'élingage pour lever, baisser et transporter des pompes ; avec 2 manilles ; avec élément intermédiaire d'accrochage tous les mètres.	6063138	1.257,-

Sous réserve de modifications techniques. Tous les prix s'entendent Hors Taxes, applicables au 1er juin 2022.

☎ = contacter Wilo

Groupe de prix : PG14

Accessoires pour installation immergée stationnaire DN 65				
Types	Numéro de position	Description	N° d'art.	EUR
Pied d'assise DN 65/2RK	1.4.1	Pour guidage sur deux arbres en EN-GJL-250, revêtement cataphorèse (KTL), avec passage libre DN 65, pied d'accouplement avec coude à 90°, bride d'accouplement, support pour barre de guidage en acier inoxydable pour fixation de puits, joint profilé et accessoires de montage, 2 barres de guidage (26,9 x 2 mm) sont à fournir par le client !	6070150	777,-
Clapet antiretour DN 65	1.5.2	En EN-GJL-250, selon DIN EN 12050-4.	2039330	224,-
Vanne d'arrêt DN 65, EN-GJL-250	1.5.1	En EN-GJL-250, avec 1 jeu d'accessoires de montage.	2014646	224,-
Coude 90° DN 65	1.1.3	En EN-GJS-400-15, avec 2 brides.	2014643	204,-
Culotte DN 65	1.1.5	En acier, galvanisé, bride PN 10/16 selon DIN 2501.	6085680	204,-
Accessoires de montage DN 40/50/65, PN 10	1.4.12	Pour raccordement de bride, avec vis, écrous et joint plat.	6076963	47,10
Barre de guidage Ø26.9x2 mm 6m 1.4301	1.4.15	Barre de guidage à utiliser avec le système de guidage. Guidage sécurisé de la pompe jusqu'à la bride d'accouplement. Le nombre dépend du pied d'assise.	6049244	204,-
Barre de guidage Ø26.9x2 mm 6m 1.4571	1.4.15	Barre de guidage à utiliser avec le système de guidage. Guidage sécurisé de la pompe jusqu'à la bride d'accouplement. Le nombre dépend du pied d'assise.	6049245	313,-
Support pour barre de guidage Install. immergée stationnaire DN65 GG	1.4.1	Pour guidage sur deux arbres en acier inoxydable pour fixation de tube sur tube de fonte, y compris accessoires de montage.	6066847	224,-
Support pour barre de guidage Install. immergée stationnaire DN65 ST	1.4.1	Pour guidage sur deux arbres en acier inoxydable pour fixation de tube sur tube d'acier, y compris accessoires de montage.	6066848	226,-
Support de rallonge de barre de guidage DN 65 pour tuyau GG	1.4.1	Pour guidage sur deux arbres en acier inoxydable pour fixation de tube sur tube de fonte, y compris accessoires de montage.	6066849	263,-
Support de rallonge de barre de guidage DN 65 pour tuyau ST	1.4.1	Pour guidage sur deux arbres en acier inoxydable pour fixation de tube sur tube d'acier, y compris accessoires de montage.	6066850	271,-
Kit élingue PCS-CE, acier zingué, 400 kg, 3 m	1.4.3	Chaîne d'élingage pour lever, baisser et transporter des pompes ; avec 2 manilles ; sans élément intermédiaire d'accrochage.	6063139	197,-
Kit élingue PCS-CE, acier zingué, 400 kg, 5 m	1.4.3	Chaîne d'élingage pour lever, baisser et transporter des pompes ; avec 2 manilles ; avec élément intermédiaire d'accrochage.	6063140	313,-
Kit élingue PCS-CE, acier zingué, 400 kg, 10 m	1.4.3	Chaîne d'élingage pour lever, baisser et transporter des pompes ; avec 2 manilles ; avec élément intermédiaire d'accrochage.	6063142	562,-
Kit élingue PCS-CE, acier inoxydable, 400 kg, 3 m	1.4.3	Chaîne d'élingage pour lever, baisser et transporter des pompes ; avec 2 manilles ; sans élément intermédiaire d'accrochage.	6063135	443,-
Kit élingue PCS-CE, acier inoxydable, 400 kg, 5 m	1.4.3	Chaîne d'élingage pour lever, baisser et transporter des pompes ; avec 2 manilles ; avec élément intermédiaire d'accrochage tous les mètres.	6063136	691,-
Kit élingue PCS-CE, acier inoxydable, 400 kg, 10 m	1.4.3	Chaîne d'élingage pour lever, baisser et transporter des pompes ; avec 2 manilles ; avec élément intermédiaire d'accrochage tous les mètres.	6063138	1.257,-

Sous réserve de modifications techniques. Tous les prix s'entendent Hors Taxes, applicables au 1er juin 2022.

☎ = contacter Wilo

Groupe de prix : PG14

Accessoires pour installation immergée stationnaire DN 80				
Types	Numéro de position	Description	N° d'art.	EUR
Pied d'assise DN 80/2RK	1.4.1	En EN-GJL-250, peint, avec passage libre DN 80, coude à pied avec support de pompe, joint profilé, accessoires de montage et de fixation au sol et support pour barre de guidage tuyau double (42,4 x 2 mm), sans barre de guidage.	6082333	806,-
Clapet antiretour DN 80	1.5.2	En EN-GJL-250, selon DIN EN 12050-4.	2017286	324,-
Vanne d'arrêt DN 80, EN-GJL-250	1.5.1	En EN-GJL-250.	2017295	270,-
Coude 90° DN 80	1.1.3	En EN-GJS-400-15, avec 2 brides, y compris 1 jeu d'accessoires de montage.	2012064	270,-
Culotte DN 80	1.1.5	En acier, galvanisé, bride PN 10/16 selon DIN 2501 avec 2 jeux d'accessoires de montage.	2017768	252,-
Accessoires de montage DN 80/100, PN 10	1.4.12	Pour raccordement de bride, avec vis, écrous et joint plat.	6077521	112,-
Barre de guidage Ø42.4x2 mm 6 m 1.4301	1.4.15	Barre de guidage à utiliser avec le système de guidage. Guidage sécurisé de la pompe jusqu'à la bride d'accouplement. Le nombre dépend du pied d'assise.	6031565	252,-
Barre de guidage Ø42.4x2 mm 6 m 1.4571	1.4.15	Barre de guidage à utiliser avec le système de guidage. Guidage sécurisé de la pompe jusqu'à la bride d'accouplement. Le nombre dépend du pied d'assise.	6031566	489,-
Kit élingue PCS-CE, acier zingué, 400 kg, 3 m	1.4.3	Chaîne d'élingage pour lever, baisser et transporter des pompes ; avec 2 manilles ; sans élément intermédiaire d'accrochage.	6063139	197,-
Kit élingue PCS-CE, acier zingué, 400 kg, 5 m	1.4.3	Chaîne d'élingage pour lever, baisser et transporter des pompes ; avec 2 manilles ; avec élément intermédiaire d'accrochage.	6063140	313,-
Kit élingue PCS-CE, acier zingué, 400 kg, 10 m	1.4.3	Chaîne d'élingage pour lever, baisser et transporter des pompes ; avec 2 manilles ; avec élément intermédiaire d'accrochage.	6063142	562,-
Kit élingue PCS-CE, acier inoxydable, 400 kg, 3 m	1.4.3	Chaîne d'élingage pour lever, baisser et transporter des pompes ; avec 2 manilles ; sans élément intermédiaire d'accrochage.	6063135	443,-
Kit élingue PCS-CE, acier inoxydable, 400 kg, 5 m	1.4.3	Chaîne d'élingage pour lever, baisser et transporter des pompes ; avec 2 manilles ; avec élément intermédiaire d'accrochage tous les mètres.	6063136	691,-
Kit élingue PCS-CE, acier inoxydable, 400 kg, 10 m	1.4.3	Chaîne d'élingage pour lever, baisser et transporter des pompes ; avec 2 manilles ; avec élément intermédiaire d'accrochage tous les mètres.	6063138	1.257,-

Groupe de prix : PG14

Accessoires pour installation immergée stationnaire DN 100				
Types	Numéro de position	Description	N° d'art.	EUR
Pied d'assise DN 100/2RK	1.4.1	En EN-GJL-250, peint, avec passage libre DN 100, coude à pied avec support de pompe, joint profilé, accessoires de montage et de fixation au sol et support pour barre de guidage tuyau double (42,4 x 2 mm), sans barre de guidage.	6082336	822,-
Clapet antiretour DN 100	1.5.2	En EN-GJL-250, selon DIN EN 12050-4.	2017288	691,-
Vanne d'arrêt DN 100, EN-GJL-250	1.5.1	En EN-GJL-250.	2017296	489,-
Coude 90° DN 100	1.1.3	En EN-GJS-400-15, avec 2 brides.	2017914	489,-
Culotte DN 100	1.1.5	En acier, galvanisé, bride PN 10/16 selon DIN 2501 avec 2 jeux d'accessoires de montage.	2017769	412,-
Barre de guidage Ø42.4x2 mm 6 m 1.4301	1.4.15	Barre de guidage à utiliser avec le système de guidage. Guidage sécurisé de la pompe jusqu'à la bride d'accouplement. Le nombre dépend du pied d'assise.	6031565	252,-
Barre de guidage Ø42.4x2 mm 6 m 1.4571	1.4.15	Barre de guidage à utiliser avec le système de guidage. Guidage sécurisé de la pompe jusqu'à la bride d'accouplement. Le nombre dépend du pied d'assise.	6031566	489,-

Sous réserve de modifications techniques. Tous les prix s'entendent Hors Taxes, applicables au 1er juin 2022.

☎ = contacter Wilo

Groupe de prix : PG14

Accessoires pour installation immergée stationnaire DN 100

Types	Numéro de position	Description	N° d'art.	EUR
Accessoires de montage DN 80/100, PN 10	1.4.12	Pour raccordement de bride, avec vis, écrous et joint plat.	6077521	112,-
Kit élingue PCS-CE, acier zingué, 400 kg, 3 m	1.4.3	Chaîne d'élingage pour lever, baisser et transporter des pompes ; avec 2 manilles ; sans élément intermédiaire d'accrochage.	6063139	197,-
Kit élingue PCS-CE, acier zingué, 400 kg, 5 m	1.4.3	Chaîne d'élingage pour lever, baisser et transporter des pompes ; avec 2 manilles ; avec élément intermédiaire d'accrochage.	6063140	313,-
Kit élingue PCS-CE, acier zingué, 400 kg, 10 m	1.4.3	Chaîne d'élingage pour lever, baisser et transporter des pompes ; avec 2 manilles ; avec élément intermédiaire d'accrochage.	6063142	562,-
Kit élingue PCS-CE, acier inoxydable, 400 kg, 3 m	1.4.3	Chaîne d'élingage pour lever, baisser et transporter des pompes ; avec 2 manilles ; sans élément intermédiaire d'accrochage.	6063135	443,-
Kit élingue PCS-CE, acier inoxydable, 400 kg, 5 m	1.4.3	Chaîne d'élingage pour lever, baisser et transporter des pompes ; avec 2 manilles ; avec élément intermédiaire d'accrochage tous les mètres.	6063136	691,-
Kit élingue PCS-CE, acier inoxydable, 400 kg, 10 m	1.4.3	Chaîne d'élingage pour lever, baisser et transporter des pompes ; avec 2 manilles ; avec élément intermédiaire d'accrochage tous les mètres.	6063138	1.257,-

Schéma d'installation Installation immergée transportable

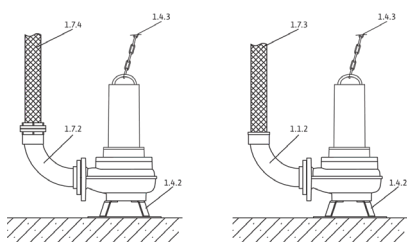

- 1.1.2 Coude de 90° avec embout de tuyau
- 1.4.2 Piétement rapporté
- 1.4.3 Chaîne
- 1.7.3 Flexible de refoulement
- 1.7.4 Flexible de refoulement avec accouplement Storz
- 1.7.5 Coude de 90° avec accouplement Storz

Groupe de prix : PG14

Accessoires pour installation immergée transportable DN 50

Types	Numéro de position	Description	N° d'art.	EUR
Fixation au sol DN 50/65	1.4.2	En acier (S235JR), recouvert de poudre, avec matériel de fixation.	6064666	212,-
Coude 90° DN 50/60 mm	1.1.2	En PVC, avec embout de raccord tuyau Ø 60 mm, bride côté pompe, avec 1 jeu d'accessoires de montage.	4027344	181,-
Flexible de refoulement synthétique 3 m, Ø 60 mm	1.7.3	Ø intérieur 60 mm, PN 6, avec collier de tuyau.	2027644	210,-
Flexible de refoulement synthétique 5 m, Ø 60 mm	1.7.3	Ø intérieur 60 mm, PN 6, avec collier de tuyau.	2027645	289,-
Flexible de refoulement synthétique 10 m, Ø 60 mm	1.7.3	Ø intérieur 60 mm, PN 6, avec collier de tuyau.	2018106	521,-
Flexible de refoulement synthétique 15 m, Ø 60 mm	1.7.3	Ø intérieur 60 mm, PN 6, avec collier de tuyau.	2027646	641,-
Kit accouplement fixe Storz C/DN 50 EN-GJL-250/aluminium	1.7.2	Avec coude 90° et raccord fileté ; coude en EN-GJL-250, accouplement Storz en aluminium, avec 1 kit d'accessoires de montage.	6031671	140,-
Flexible de refoulement en fibre artificielle 5 m, avec Storz C	1.7.4	Ø intérieur 52 mm, avec accouplement, 12/40 bar	6003651	115,-

Groupe de prix : PG14

Accessoires pour installation immergée transportable DN 50				
Types	Numéro de position	Description	N° d'art.	EUR
Flexible de refoulement en fibre artificielle 10 m, avec Storz C	1.7.4	Ø intérieur 52 mm, avec accouplement, 12/40 bar	6003650	128,-
Flexible de refoulement en fibre artificielle 20 m, avec Storz C	1.7.4	Ø intérieur 52 mm, avec accouplement, 12/40 bar	6003649	230,-
Kit élingue PCS-CE, acier zingué, 400 kg, 5 m	1.4.3	Chaîne d'élingage pour lever, baisser et transporter des pompes ; avec 2 manilles ; avec élément intermédiaire d'accrochage.	6063140	313,-
Kit élingue PCS-CE, acier zingué, 400 kg, 10 m	1.4.3	Chaîne d'élingage pour lever, baisser et transporter des pompes ; avec 2 manilles ; avec élément intermédiaire d'accrochage.	6063142	562,-
Kit élingue PCS-CE, acier inoxydable, 400 kg, 5 m	1.4.3	Chaîne d'élingage pour lever, baisser et transporter des pompes ; avec 2 manilles ; avec élément intermédiaire d'accrochage tous les mètres.	6063136	691,-
Kit élingue PCS-CE, acier inoxydable, 400 kg, 10 m	1.4.3	Chaîne d'élingage pour lever, baisser et transporter des pompes ; avec 2 manilles ; avec élément intermédiaire d'accrochage tous les mètres.	6063138	1.257,-

Groupe de prix : PG14

Accessoires pour installation immergée transportable DN 65				
Types	Numéro de position	Description	N° d'art.	EUR
Fixation au sol DN 50/65	1.4.2	En acier (S235JR), recouvert de poudre, avec matériel de fixation.	6064666	212,-
Coude 90° DN 65/70 mm	1.1.2	En EN-GJL-250, avec embout de raccord tuyau Ø 70 mm, bride côté pompe, avec 1 jeu d'accessoires de montage.	4027346	204,-
Flexible de refoulement synthétique 10 m, Ø 70 mm	1.7.3	Ø intérieur 70 mm, PN 8, avec collier de tuyau.	2014151	240,-
Bride filetée DN 65 sur Rp 2½	1.1.7	En acier, galvanisé, DN 65 avec taraudage Rp 2½, avec 1 jeu d'accessoires de montage.	4015204	121,-
Coude 90° G 2½	1.1.1	En acier, galvanisé, avec taraudage/filet mâle G 2½/R 2½.	4015212	131,-
Raccord fixe Storz C/G 2½	1.7.5	En aluminium, raccord Storz C, avec filetage mâle.	2015234	42,40
Flexible de refoulement en fibre artificielle 5 m, avec Storz C	1.7.4	Ø intérieur 52 mm, avec accouplement, 12/40 bar	6003651	115,-
Flexible de refoulement en fibre artificielle 10 m, avec Storz C	1.7.4	Ø intérieur 52 mm, avec accouplement, 12/40 bar	6003650	128,-
Flexible de refoulement en fibre artificielle 20 m, avec Storz C	1.7.4	Ø intérieur 52 mm, avec accouplement, 12/40 bar	6003649	230,-
Kit élingue PCS-CE, acier zingué, 400 kg, 5 m	1.4.3	Chaîne d'élingage pour lever, baisser et transporter des pompes ; avec 2 manilles ; avec élément intermédiaire d'accrochage.	6063140	313,-
Kit élingue PCS-CE, acier zingué, 400 kg, 10 m	1.4.3	Chaîne d'élingage pour lever, baisser et transporter des pompes ; avec 2 manilles ; avec élément intermédiaire d'accrochage.	6063142	562,-
Kit élingue PCS-CE, acier inoxydable, 400 kg, 5 m	1.4.3	Chaîne d'élingage pour lever, baisser et transporter des pompes ; avec 2 manilles ; avec élément intermédiaire d'accrochage tous les mètres.	6063136	691,-
Kit élingue PCS-CE, acier inoxydable, 400 kg, 10 m	1.4.3	Chaîne d'élingage pour lever, baisser et transporter des pompes ; avec 2 manilles ; avec élément intermédiaire d'accrochage tous les mètres.	6063138	1.257,-

Sous réserve de modifications techniques. Tous les prix s'entendent Hors Taxes, applicables au 1er juin 2022.

☎ = contacter Wilo

Groupe de prix : PG14

Accessoires pour installation immergée transportable DN 80

Types	Numéro de position	Description	N° d'art.	EUR
Fixation au sol DN 80/100	1.4.2	En acier (S235JR), recouvert de poudre, avec matériel de fixation.	6065949	310,-
Fixation au sol DN 80/100	1.4.2	En acier inoxydable (1.4571), avec matériel de fixation.	6065953	935,-
Kit de raccord fixe Storz B/DN 80	1.7.2	Avec coude 90° et raccord fileté ; coude en EN-GJL-250, accouplement Storz en aluminium, avec 1 kit d'accessoires de montage.	6031385	298,-
Flexible de refoulement en fibre artificielle 5 m, avec Storz B	1.7.4	Ø intérieur 75 mm, avec accouplement, 12/40 bar	6003052	127,-
Flexible de refoulement en fibre artificielle 10 m, avec Storz B	1.7.4	Ø intérieur 75 mm, avec accouplement, 12/40 bar	6003051	166,-
Flexible de refoulement en fibre artificielle 20 m, avec Storz B	1.7.4	Ø intérieur 75 mm, avec accouplement, 12/40 bar	6003050	271,-
Kit élingue PCS-CE, acier zingué, 400 kg, 5 m	1.4.3	Chaîne d'élingage pour lever, baisser et transporter des pompes ; avec 2 manilles ; avec élément intermédiaire d'accrochage.	6063140	313,-
Kit élingue PCS-CE, acier zingué, 400 kg, 10 m	1.4.3	Chaîne d'élingage pour lever, baisser et transporter des pompes ; avec 2 manilles ; avec élément intermédiaire d'accrochage.	6063142	562,-
Kit élingue PCS-CE, acier inoxydable, 400 kg, 5 m	1.4.3	Chaîne d'élingage pour lever, baisser et transporter des pompes ; avec 2 manilles ; avec élément intermédiaire d'accrochage tous les mètres.	6063136	691,-
Kit élingue PCS-CE, acier inoxydable, 400 kg, 10 m	1.4.3	Chaîne d'élingage pour lever, baisser et transporter des pompes ; avec 2 manilles ; avec élément intermédiaire d'accrochage tous les mètres.	6063138	1.257,-

Groupe de prix : PG14

Accessoires pour installation immergée transportable DN 100

Types	Numéro de position	Description	N° d'art.	EUR
Fixation au sol DN 80/100	1.4.2	En acier (S235JR), recouvert de poudre, avec matériel de fixation.	6065949	310,-
Fixation au sol DN 80/100	1.4.2	En acier inoxydable (1.4571), avec matériel de fixation.	6065953	935,-
Kit de raccord fixe Storz A/DN 100	1.7.2	Avec coude 90° et raccord fileté ; coude en EN-GJL-250, accouplement Storz en aluminium, avec 1 kit d'accessoires de montage.	6031672	464,-
Flexible de refoulement en fibre artificielle 5 m, avec Storz A	1.7.4	Ø intérieur 102 mm, avec accouplement, 8/20 bar	6022391	302,-
Flexible de refoulement en fibre artificielle 10 m, avec Storz A	1.7.4	Ø intérieur 102 mm, avec accouplement, 8/20 bar	6022392	464,-
Flexible de refoulement en fibre artificielle 20 m, avec Storz A	1.7.4	Ø intérieur 102 mm, avec accouplement, 8/20 bar	6022393	483,-
Kit élingue PCS-CE, acier zingué, 400 kg, 5 m	1.4.3	Chaîne d'élingage pour lever, baisser et transporter des pompes ; avec 2 manilles ; avec élément intermédiaire d'accrochage.	6063140	313,-
Kit élingue PCS-CE, acier zingué, 400 kg, 10 m	1.4.3	Chaîne d'élingage pour lever, baisser et transporter des pompes ; avec 2 manilles ; avec élément intermédiaire d'accrochage.	6063142	562,-
Kit élingue PCS-CE, acier inoxydable, 400 kg, 5 m	1.4.3	Chaîne d'élingage pour lever, baisser et transporter des pompes ; avec 2 manilles ; avec élément intermédiaire d'accrochage tous les mètres.	6063136	691,-
Kit élingue PCS-CE, acier inoxydable, 400 kg, 10 m	1.4.3	Chaîne d'élingage pour lever, baisser et transporter des pompes ; avec 2 manilles ; avec élément intermédiaire d'accrochage tous les mètres.	6063138	1.257,-

Sous réserve de modifications techniques. Tous les prix s'entendent Hors Taxes, applicables au 1er juin 2022.

☎ = contacter Wilo

Groupe de prix : PG14

Accessoires électriques – Pilotage du niveau avec système pneumatique de détection

Acquisition du niveau par l'intermédiaire d'un système ouvert pneumatique de détection avec la possibilité de disposer d'une cloche immergée distincte pour le niveau de trop plein.

Types	Description	N° d'art.	EUR
EC-L-1x12A-MT34-DOL-WM	Coffret de commande à micro contrôleur avec écran LCD et guidage par menu assisté par symboles et capteur de pression intégrés, pour la commande entièrement automatique d'une pompe submersible au moyen d'un interrupteur à flotteur, d'un capteur de niveau ou d'une cloche à immersion. SANS commutateur, le dispositif de coupure de courant doit être fourni par le client ! Remarque ! La version imprimée de la notice de montage et de mise en service est jointe au produit dans les langues suivantes : DE, EN, FR, PL, RU. La notice de montage et de mise en service dans les 28 langues est jointe en format PDF sur une clé USB. Pour l'installation et la mise en service, un ordinateur portable ou une tablette est nécessaire dans certaines circonstances.	2543210	2.884,-
EC-L-2x12A-MT34-DOL-WM	Coffret de commande à micro contrôleur avec écran LCD et guidage par menu assisté par symboles et capteur de pression intégrés, pour la commande entièrement automatique de deux pompes submersibles au moyen d'un interrupteur à flotteur, d'un capteur de niveau ou d'une cloche à immersion. SANS commutateur, le dispositif de coupure de courant doit être fourni par le client ! Remarque ! La version imprimée de la notice de montage et de mise en service est jointe au produit dans les langues suivantes : DE, EN, FR, PL, RU. La notice de montage et de mise en service dans les 28 langues est jointe en format PDF sur une clé USB. Pour l'installation et la mise en service, un ordinateur portable ou une tablette est nécessaire dans certaines circonstances.	2543220	2.884,-
Flash 24 V CC	Flash au xénon pour montage mural en intérieur ou en extérieur. Couleur de la lumière : rouge Fréquence de clignotement : 0,75 Hz	2551612	393,-
Flash 1~230 V CA	Flash au xénon pour montage mural en intérieur ou en extérieur. Couleur de la lumière : rouge Fréquence de clignotement : 0,75 Hz	2551613	357,-
Avertisseur sonore 12-24 V CC	Alarme sonore à cornet pour montage mural en intérieur ou en extérieur. Signal d'alarme par procédé électromécanique au moyen d'une membrane en acier (92 dBA).	2017208	127,-
Avertisseur sonore 1~230 V	Alarme sonore à cornet pour montage mural en intérieur ou en extérieur. Signal d'alarme par procédé électromécanique au moyen d'une membrane en acier (88 dBA).	501459398	112,-
Accumulateur NiMh, 9V/200 mAh	Accumulateur pour montage dans les coffrets de commande Wilo-Control MS-L et EC-L pour une alarme indépendante du réseau.	2522850	40,10

D'autres accessoires figurent à la fin de ce document, sous « Accessoires électriques » !

Attention : les coffrets de commande ne sont pas protégés contre les explosions et peuvent être montés uniquement hors des secteurs à risque d'explosion. En cas d'utilisation de pompes dans des zones à risque d'explosion, le client est tenu de prévoir certaines mesures.

Groupe de prix : PG14

Accessoires électriques – Pilotage du niveau avec interrupteur à flotteur

Acquisition du niveau via plusieurs interrupteurs à flotteur pour les différents niveaux d'eau, alarme de trop plein incluse.

Types	Description	N° d'art.	EUR
MS-L-1x4kW-DOL	Coffret de commande à microprocesseur pour la commande en fonction du niveau d'une pompe submersible avec un interrupteur à flotteur.	2539741	853,-
MS-L-2x4kW-DOL	Coffret de commande à microprocesseur pour la commande en fonction du niveau de 2 pompes submersibles avec un interrupteur à flotteur.	2539745	1.072,-
Interrupteur à flotteur MS1 Longueur du câble 10 m	Capteur de signal pour les fluides agressifs et contenant des matières fécales jusqu'à une température maximum de 80 °C. Couplage : en haut « MARCHE »/en bas « ARRET ».	2004593	204,-
Interrupteur à flotteur WA65 avec un câble de 5 m	Capteur de signal pour fluides encrassés sans matières fécales jusqu'à une température de 60 °C. Commutation : en haut « MARCHE »/en bas « ARRET ».	503211390	110,-
Interrupteur à flotteur WA65 avec un câble de 10 m	Capteur de signal pour fluides encrassés sans matières fécales jusqu'à une température de 60 °C. Commutation : en haut « MARCHE »/en bas « ARRET ».	503211893	206,-
Interrupteur à flotteur WA65 avec un câble de 20 m	Capteur de signal pour fluides encrassés sans matières fécales jusqu'à une température de 60 °C. Commutation : en haut « MARCHE »/en bas « ARRET ».	2004431	309,-
Interrupteur à flotteur WA65 avec un câble de 30 m	Capteur de signal pour fluides encrassés sans matières fécales jusqu'à une température de 60 °C. Commutation : en haut « MARCHE »/en bas « ARRET ».	2004432	418,-

D'autres accessoires figurent à la fin de ce document, sous « Accessoires électriques » !

Attention : les coffrets de commande ne sont pas protégés contre les explosions et peuvent être montés uniquement hors des secteurs à risque d'explosion. En cas d'utilisation de pompes dans des zones à risque d'explosion, le client est tenu de prévoir certaines mesures.

Groupe de prix : PG14

Accessoires électriques – Pilotage du niveau avec interrupteur à flotteur

Acquisition du niveau via plusieurs interrupteurs à flotteur pour les différents niveaux d'eau, alarme de trop plein incluse.

Types	Description	N° d'art.	EUR
Flash 1~230 V CA	Flash au xénon pour montage mural en intérieur ou en extérieur. Couleur de la lumière : rouge Fréquence de clignotement : 0,75 Hz	2551613	357,-
Avertisseur sonore 1~230 V	Alarme sonore à cornet pour montage mural en intérieur ou en extérieur. Signal d'alarme par procédé électromécanique au moyen d'une membrane en acier (88 dBA).	501459398	112,-
Accumulateur NiMh, 9 V/200 mAh	Accumulateur pour montage dans les coffrets de commande Wilo-Control MS-L et EC-L pour une alarme indépendante du réseau.	2522850	40,10

D'autres accessoires figurent à la fin de ce document, sous « Accessoires électriques » !

Attention : les coffrets de commande ne sont pas protégés contre les explosions et peuvent être montés uniquement hors des secteurs à risque d'explosion. En cas d'utilisation de pompes dans des zones à risque d'explosion, le client est tenu de prévoir certaines mesures.

Groupe de prix : PG14

Accessoires électriques – Pilotage du niveau avec capteur de niveau

Acquisition du niveau au moyen d'un capteur de niveau avec différentes plages de mesure, incl. une alarme de trop plein et une protection contre le fonctionnement à sec.

Types	Description	N° d'art.	EUR
EC-L-1x12A-MT34-DOL-WM	Coffret de commande à micro contrôleur avec écran LCD et guidage par menu assisté par symboles, pour la commande entièrement automatique d'une pompe submersible au moyen d'un interrupteur à flotteur ou d'un capteur de niveau. Remarque ! La version imprimée de la notice de montage et de mise en service est jointe au produit dans les langues suivantes : DE, EN, FR, PL, RU. La notice de montage et de mise en service dans les 28 langues est jointe en format PDF sur une clé USB. Pour l'installation et la mise en service, un ordinateur portable ou une tablette est nécessaire dans certaines circonstances.	2543210	1.720,-
EC-L-2x12A-MT34-DOL-WM	Coffret de commande à micro contrôleur avec écran LCD et guidage par menu assisté par symboles, pour la commande entièrement automatique de deux pompes submersibles au moyen d'un interrupteur à flotteur ou d'un capteur de niveau. Remarque ! La version imprimée de la notice de montage et de mise en service est jointe au produit dans les langues suivantes : DE, EN, FR, PL, RU. La notice de montage et de mise en service dans les 28 langues est jointe en format PDF sur une clé USB. Pour l'installation et la mise en service, un ordinateur portable ou une tablette est nécessaire dans certaines circonstances.	2543220	2.411,-
EC-L-3x12A-MT34-DOL-WM	Coffret de commande à micro contrôleur avec écran LCD et guidage par menu assisté par symboles, pour la commande en fonction du niveau de trois pompes submersibles au moyen d'un capteur de niveau. Remarque ! La version imprimée de la notice de montage et de mise en service est jointe au produit dans les langues suivantes : DE, EN, FR, PL, RU. La notice de montage et de mise en service dans les 28 langues est jointe en format PDF sur une clé USB. Pour l'installation et la mise en service, un ordinateur portable ou une tablette est nécessaire dans certaines circonstances.	2543230	2.884,-
Capteur de niveau 0 – 1,0 mCE, longueur du câble : 10 m	Capteur de niveau avec homologation ATEX pour les fluides contenant des matières fécales jusqu'à une température de 60 °C. Signal de sortie : 4...20 mA	6088842	815,-
Capteur de niveau 0 – 1,0 mCE, longueur du câble : 30 m	Capteur de niveau avec homologation ATEX pour les fluides contenant des matières fécales jusqu'à une température de 60 °C. Signal de sortie : 4...20 mA	6088841	988,-
Capteur de niveau 0 – 1,0 mCE, longueur du câble : 50 m	Capteur de niveau avec homologation ATEX pour les fluides contenant des matières fécales jusqu'à une température de 60 °C. Signal de sortie : 4...20 mA	6088840	1.129,-
Capteur de niveau 0 – 2,5 mCE, longueur du câble : 10 m	Capteur de niveau avec homologation ATEX pour les fluides contenant des matières fécales jusqu'à une température de 60 °C. Signal de sortie : 4...20 mA	6088839	888,-
Capteur de niveau 0 – 2,5 mCE, longueur du câble : 30 m	Capteur de niveau avec homologation ATEX pour les fluides contenant des matières fécales jusqu'à une température de 60 °C. Signal de sortie : 4...20 mA	6088837	1.040,-
Capteur de niveau 0 – 2,5 mCE, longueur du câble : 50 m	Capteur de niveau avec homologation ATEX pour les fluides contenant des matières fécales jusqu'à une température de 60 °C. Signal de sortie : 4...20 mA	6088836	1.199,-
Borne de haubannage de câble	Pour la fixation d'un capteur de signal dans la cuve. La borne est fixée dans la cuve avec un crochet, le câble du capteur de signal est placé dans la borne et se fixe via le poids propre du capteur de signal.	2519927	48,30

D'autres accessoires figurent à la fin de ce document, sous « Accessoires électriques » !

Attention : les coffrets de commande ne sont pas protégés contre les explosions et peuvent être montés uniquement hors des secteurs à risque d'explosion. En cas d'utilisation de pompes dans des zones à risque d'explosion, le client est tenu de prévoir certaines mesures.

Groupe de prix : PG14

Accessoires électriques - Pilotage du niveau avec capteur de niveau

Acquisition du niveau au moyen d'un capteur de niveau avec différentes plages de mesure, incl. une alarme de trop plein et une protection contre le fonctionnement à sec.

Types	Description	N° d'art.	EUR
Flash 24 V CC	Flash au xénon pour montage mural en intérieur ou en extérieur. Couleur de la lumière : rouge Fréquence de clignotement : 0,75 Hz	2551612	393,-
Flash 1~230 V CA	Flash au xénon pour montage mural en intérieur ou en extérieur. Couleur de la lumière : rouge Fréquence de clignotement : 0,75 Hz	2551613	357,-
Avertisseur sonore 12-24 V CC	Alarme sonore à cornet pour montage mural en intérieur ou en extérieur. Signal d'alarme par procédé électromécanique au moyen d'une membrane en acier (92 dBA).	2017208	127,-
Avertisseur sonore 1~230 V	Alarme sonore à cornet pour montage mural en intérieur ou en extérieur. Signal d'alarme par procédé électromécanique au moyen d'une membrane en acier (88 dBA).	501459398	112,-
Accumulateur NiMh, 9 V/200 mAh	Accumulateur pour montage dans les coffrets de commande Wilo-Control MS-L et EC-L pour une alarme indépendante du réseau.	2522850	40,10

D'autres accessoires figurent à la fin de ce document, sous « Accessoires électriques » !

Attention : les coffrets de commande ne sont pas protégés contre les explosions et peuvent être montés uniquement hors des secteurs à risque d'explosion. En cas d'utilisation de pompes dans des zones à risque d'explosion, le client est tenu de prévoir certaines mesures.

Groupe de prix : PG14

Accessoires électriques – Avertisseur à alimentation autonome

Avertisseur pour la détection des fuites d'eau dans les locaux et bâtiments. Le message d'alerte a lieu sous forme sonore, visuelle ou par radio. En outre, d'autres consommateurs peuvent être directement pilotés.

Types	Description	N° d'art.	EUR
DrainAlarm	Coffret d'alarme indépendant du réseau avec alerte optique et sonore, ainsi qu'une connexion pour un interrupteur à flotteur.	2545133	568,-
Interrupteur à flotteur WA65 avec un câble de 5 m	Capteur de signal pour fluides encrassés sans matières fécales jusqu'à une température de 60 °C. Commutation : en haut « MARCHE »/en bas « ARRET ».	503211390	110,-
Interrupteur à flotteur WA65 avec un câble de 10 m	Capteur de signal pour fluides encrassés sans matières fécales jusqu'à une température de 60 °C. Commutation : en haut « MARCHE »/en bas « ARRET ».	503211893	206,-
Interrupteur à flotteur WA65 avec un câble de 20 m	Capteur de signal pour fluides encrassés sans matières fécales jusqu'à une température de 60 °C. Commutation : en haut « MARCHE »/en bas « ARRET ».	2004431	309,-
Interrupteur à flotteur WA65 avec un câble de 30 m	Capteur de signal pour fluides encrassés sans matières fécales jusqu'à une température de 60 °C. Commutation : en haut « MARCHE »/en bas « ARRET ».	2004432	418,-
Flash 1~230 V CA	Flash au xénon pour montage mural en intérieur ou en extérieur. Couleur de la lumière : rouge Fréquence de clignotement : 0,75 Hz	2551613	357,-
Avertisseur sonore 1~230 V	Alarme sonore à cornet pour montage mural en intérieur ou en extérieur. Signal d'alarme par procédé électromécanique au moyen d'une membrane en acier (88 dBA).	501459398	112,-

D'autres accessoires figurent à la fin de ce document, sous « Accessoires électriques » !

Attention : les coffrets de commande ne sont pas protégés contre les explosions et peuvent être montés uniquement hors des secteurs à risque d'explosion. En cas d'utilisation de pompes dans des zones à risque d'explosion, le client est tenu de prévoir certaines mesures.

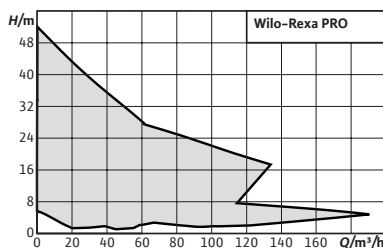

Accessoires

Mise en service/Contrôle de fonctionnement

Page

Wilo-Rexa PRO



Conception

Pompe submersible pour eaux chargées pour fonctionnement continu pour l'installation immergée stationnaire et transportable et l'installation à sec stationnaire

Utilisation

Pompage des

- Eaux chargées brutes
- Eaux chargées avec matières fécales
- Eaux usées

Dénomination

Exemple : **Wilo-Rexa PRO V06DA-110/EAD1X2-T0015-540-O**

PRO Nom de la gamme

V Type de roue :
V = roue Vortex
C = roue monocanale

06 Diamètre nominal côté refoulement p. ex. DN 65

D Version hydraulique :
D = côté aspiration percé selon DIN
N = côté aspiration percé selon la norme ANSI (North American Standard)

A Exécution matériau hydraulique

110 Détermination hydraulique

E Moteur refroidi par le liquide ambiant

A Exécution matériau moteur

D Etanchement avec deux garnitures mécaniques indépendantes

1 Classe d'efficacité IE, p. ex. 1 = IE1 (sur le modèle de IEC 60034-30)

Vos avantages

- Efficacité maximale grâce aux roues monocanales avec optimisation du rendement
- Sécurité de fonctionnement grâce aux roues de type Vortex
- Sécurité garantie. Homologation Ex selon ATEX de série
- Technologie de moteur basse consommation IE3 disponible en option

X Homologation Ex :
X = ATEX
F = FM
C = CSA

2 Nombre de pôles

T Version de l'alimentation réseau :
M = 1~
T = 3~

0015 Valeur/10 = puissance nominale P2 en kW

5 Fréquence (5 = 50 Hz, 6 = 60 Hz)

40 Code pour tension nominale

O Équipement électrique supplémentaire :
O = avec extrémité libre du câble
F = interrupteur à flotteur avec extrémité de câble dénudée
A = interrupteur à flotteur avec fiche
P = avec fiche

Contenu de la livraison

- Pompe submersible pour eaux chargées avec câble de 10 m
- Notice de service et d'entretien

Options

- Moteurs IE3
- Sonde PTC pour la surveillance de l'enroulement
- Joints statiques en FKM
- Revêtement Ceram C0 pour le corps et la roue
- Tensions spéciales

Caractéristiques techniques (gamme)	
Profondeur d'immersion max.	20 m
Vitesse nominale <i>n</i>	2899 tr/min
Nombre de démarrages max. <i>t</i>	60 1/h
Longueur du câble de raccordement	10 m
Mode de fonctionnement (immergé)	S1
Mode de fonctionnement (non immergé)	S2-30 min. / S3-25%

Caractéristiques techniques (gamme)	
Classe de protection	IP68
Classe d'isolation	F
Température du fluide <i>T</i>	3..40 °C
Température du fluide max. sur une courte période jusqu'à 3 min. <i>T</i>	60,0 °C
Type de protection antidéflagrante	ATEX

Informations de commande, DN 50								
Types	Bride de refoulement	Puissance nominale du moteur	Protection antidéflagrante	Alimentation réseau	Granulométrie	N° d'art.	Groupe de prix	
		<i>P</i> ₂ kW	ATEX		<i>l</i> mm			EUR
Rexa PRO C05DA-322/ EAD1X2-T0011-540-O	DN 50	1,1	oui	3~400 V, 50 Hz	45	6076425	PG8	2.711,-
Rexa PRO C05DA-322/ EAD0X2-M0011-523-O	DN 50	1,1	oui	1~230 V, 50 Hz	45	6076424	PG8	3.195,-
Rexa PRO C05DA-324/ EAD1X2-T0011-540-O	DN 50	1,1	oui	3~400 V, 50 Hz	45	6076427	PG8	2.811,-
Rexa PRO C05DA-324/ EAD0X2-M0011-523-O	DN 50	1,1	oui	1~230 V, 50 Hz	45	6076426	PG8	3.358,-
Rexa PRO C05DA-326/ EAD1X2-T0015-540-O	DN 50	1,5	oui	3~400 V, 50 Hz	45	6076429	PG8	2.929,-
Rexa PRO C05DA-326/ EAD0X2-M0015-523-O	DN 50	1,5	oui	1~230 V, 50 Hz	45	6076428	PG8	3.631,-
Rexa PRO C05DA-328/ EAD1X2-T0025-540-O	DN 50	2,5	oui	3~400 V, 50 Hz	45	6076430	PG8	3.162,-
Rexa PRO C05DA-329/ EAD1X2-T0025-540-O	DN 50	2,5	oui	3~400 V, 50 Hz	45	6076431	PG8	3.251,-
Rexa PRO V05DA-122/ EAD1X2-T0011-540-O	DN 50	1,1	oui	3~400 V, 50 Hz	50	6064719	PG8	2.557,-
Rexa PRO V05DA-122/ EAD0X2-M0011-523-O	DN 50	1,1	oui	1~230 V, 50 Hz	50	6064718	PG8	3.077,-
Rexa PRO V05DA-124/ EAD1X2-T0011-540-O	DN 50	1,1	oui	3~400 V, 50 Hz	50	6064721	PG8	2.665,-
Rexa PRO V05DA-124/ EAD0X2-M0011-523-O	DN 50	1,1	oui	1~230 V, 50 Hz	50	6064720	PG8	3.221,-
Rexa PRO V05DA-126/ EAD1X2-T0015-540-O	DN 50	1,5	oui	3~400 V, 50 Hz	50	6064723	PG8	2.753,-
Rexa PRO V05DA-126/ EAD0X2-M0015-523-O	DN 50	1,5	oui	1~230 V, 50 Hz	50	6064722	PG8	3.514,-
Rexa PRO V05DA-222/ EAD1X2-T0025-540-O	DN 50	2,5	oui	3~400 V, 50 Hz	50	6064724	PG8	3.243,-
Rexa PRO V05DA-224/ EAD1X2-T0025-540-O	DN 50	2,5	oui	3~400 V, 50 Hz	50	6064725	PG8	3.303,-
Rexa PRO V05DA-226/ EAD1X2-T0039-540-O	DN 50	3,9	oui	3~400 V, 50 Hz	50	6064726	PG8	3.708,-
Rexa PRO V05DA-228/ EAD1X2-T0039-540-O	DN 50	3,9	oui	3~400 V, 50 Hz	50	6064727	PG8	3.773,-
Rexa PRO V05DA-323/ EAD0X2-T0068-540-O	DN 50	6,75	oui	3~400 V, 50 Hz	50	6082575	PG8	6.148,-
Rexa PRO V05DA-324/ EAD0X2-T0105-540-O	DN 50	10,5	oui	3~400 V, 50 Hz	50	6082576	PG8	6.691,-

Sous réserve de modifications techniques. Tous les prix s'entendent Hors Taxes, applicables au 1er juin 2022.

☎ = contacter Wilo

Informations de commande, DN 50

Types	Bride de refoulement	Puissance nominale du moteur	Protection antidéflagrante	Alimentation réseau	Granulométrie	N° d'art.	Groupe de prix	
		P_2 kW	ATEX		l mm			EUR
Rexa PRO V05DA-325/ EAD0X2-T0105-540-O	DN 50	10,5	oui	3~400 V, 50 Hz	50	6082577	PG8	6.765,-
Rexa PRO V05DA-326/ EAD0X2-T0105-540-O	DN 50	10,5	oui	3~400 V, 50 Hz	50	6082578	PG8	6.839,-
Rexa PRO V05DA-328/ EAD0X2-T0105-540-O	DN 50	10,5	oui	3~400 V, 50 Hz	50	6082579	PG8	6.909,-

Informations de commande, DN 65

Types	Bride de refoulement	Puissance nominale du moteur	Protection antidéflagrante	Alimentation réseau	Granulométrie	N° d'art.	Groupe de prix	
		P_2 kW	ATEX		l mm			EUR
Rexa PRO C06DA-342/ EAD1X2-T0025-540-O	DN 65/80	2,5	oui	3~400 V, 50 Hz	45	6077700	PG8	3.393,-
Rexa PRO C06DA-344/ EAD1X2-T0025-540-O	DN 65/80	2,5	oui	3~400 V, 50 Hz	45	6077701	PG8	3.457,-
Rexa PRO C06DA-345/ EAD1X2-T0025-540-O	DN 65/80	2,5	oui	3~400 V, 50 Hz	45	6077702	PG8	3.526,-
Rexa PRO C06DA-346/ EAD1X2-T0039-540-O	DN 65/80	3,9	oui	3~400 V, 50 Hz	45	6077703	PG8	3.768,-
Rexa PRO C06DA-348/ EAD1X2-T0039-540-O	DN 65/80	3,9	oui	3~400 V, 50 Hz	45	6077704	PG8	3.836,-
Rexa PRO C06DA-349/ EAD1X2-T0039-540-O	DN 65/80	3,9	oui	3~400 V, 50 Hz	45	6077705	PG8	3.900,-
Rexa PRO V06DA-212/ EAD1X2-T0011-540-O	DN 65/80	1,1	oui	3~400 V, 50 Hz	65	6064729	PG8	3.068,-
Rexa PRO V06DA-212/ EAD0X2-M0011-523-O	DN 65/80	1,1	oui	1~230 V, 50 Hz	65	6064728	PG8	3.687,-
Rexa PRO V06DA-214/ EAD1X2-T0015-540-O	DN 65/80	1,5	oui	3~400 V, 50 Hz	65	6064731	PG8	3.194,-
Rexa PRO V06DA-214/ EAD0X2-M0015-523-O	DN 65/80	1,5	oui	1~230 V, 50 Hz	65	6064730	PG8	3.741,-
Rexa PRO V06DA-216/ EAD1X2-T0025-540-O	DN 65/80	2,5	oui	3~400 V, 50 Hz	65	6064732	PG8	3.516,-
Rexa PRO V06DA-222/ EAD1X2-T0039-540-O	DN 65/80	3,9	oui	3~400 V, 50 Hz	65	6064733	PG8	3.785,-
Rexa PRO V06DA-224/ EAD1X2-T0039-540-O	DN 65/80	3,9	oui	3~400 V, 50 Hz	65	6064734	PG8	3.883,-
Rexa PRO V06DA-622/ EAD1X4-T0011-540-O	DN 65/80	1,1	oui	3~400 V, 50 Hz	65	6064736	PG8	3.460,-
Rexa PRO V06DA-622/ EAD0X4-M0011-523-O	DN 65/80	1,1	oui	1~230 V, 50 Hz	65	6064735	PG8	3.938,-
Rexa PRO V06DA-623/ EAD1X4-T0015-540-O	DN 65/80	1,5	oui	3~400 V, 50 Hz	65	6064738	PG8	3.520,-
Rexa PRO V06DA-623/ EAD0X4-M0015-523-O	DN 65/80	1,5	oui	1~230 V, 50 Hz	65	6064737	PG8	4.006,-
Rexa PRO V06DA-625/ EAD1X4-T0015-540-O	DN 65/80	1,5	oui	3~400 V, 50 Hz	65	6064740	PG8	3.642,-
Rexa PRO V06DA-625/ EAD0X4-M0015-523-O	DN 65/80	1,5	oui	1~230 V, 50 Hz	65	6064739	PG8	4.134,-
Rexa PRO V06DA-626/ EAD1X4-T0025-540-O	DN 65/80	2,5	oui	3~400 V, 50 Hz	65	6064741	PG8	3.753,-
Rexa PRO V06DA-628/ EAD1X4-T0025-540-O	DN 65/80	2,5	oui	3~400 V, 50 Hz	65	6064742	PG8	3.844,-

Sous réserve de modifications techniques. Tous les prix s'entendent Hors Taxes, applicables au 1er juin 2022.

☎ = contacter Wilo

Informations de commande, DN 80								
Types	Bride de refoulement	Puissance nominale du moteur	Protection antidéflagrante	Alimentation réseau	Granulométrie	N° d'art.	Groupe de prix	
		P_2 kW	ATEX		l mm			EUR
Rexa PRO C08DA-412/ EAD1X2-T0011-540-O	DN 80	1,1	oui	3~400 V, 50 Hz	55	6078833	PG8	3.110,-
Rexa PRO C08DA-412/ EAD0X2-M0011-523-O	DN 80	1,1	oui	1~230 V, 50 Hz	55	6078834	PG8	4.015,-
Rexa PRO C08DA-413/ EAD1X2-T0015-540-O	DN 80	1,5	oui	3~400 V, 50 Hz	55	6078835	PG8	3.179,-
Rexa PRO C08DA-413/ EAD0X2-M0015-523-O	DN 80	1,5	oui	1~230 V, 50 Hz	55	6078836	PG8	4.081,-
Rexa PRO C08DA-415/ EAD1X2-T0025-540-O	DN 80	2,5	oui	3~400 V, 50 Hz	55	6078837	PG8	3.389,-
Rexa PRO C08DA-417/ EAD1X4-T0011-540-O	DN 80	1,1	oui	3~400 V, 50 Hz	55	6078838	PG8	3.490,-
Rexa PRO C08DA-417/ EAD0X4-M0011-523-O	DN 80	1,1	oui	1~230 V, 50 Hz	55	6078839	PG8	4.284,-
Rexa PRO C08DA-418/ EAD1X4-T0015-540-O	DN 80	1,5	oui	3~400 V, 50 Hz	55	6078840	PG8	3.555,-
Rexa PRO C08DA-418/ EAD0X4-M0015-523-O	DN 80	1,5	oui	1~230 V, 50 Hz	55	6078841	PG8	4.353,-
Rexa PRO C08DA-432/ EAD1X2-T0025-540-O	DN 80	2,5	oui	3~400 V, 50 Hz	65	6078110	PG8	3.719,-
Rexa PRO C08DA-433/ EAD1X2-T0025-540-O	DN 80	2,5	oui	3~400 V, 50 Hz	65	6078111	PG8	3.786,-
Rexa PRO C08DA-434/ EAD1X2-T0039-540-O	DN 80	3,9	oui	3~400 V, 50 Hz	65	6078112	PG8	4.168,-
Rexa PRO C08DA-435/ EAD1X2-T0039-540-O	DN 80	3,9	oui	3~400 V, 50 Hz	65	6078113	PG8	4.233,-
Rexa PRO C08DA-436/ EAD1X2-T0050-540-O	DN 80	5	oui	3~400 V, 50 Hz	65	6078153	PG8	4.472,-
Rexa PRO C08DA-437/ EAD1X2-T0050-540-O	DN 80	5	oui	3~400 V, 50 Hz	65	6078154	PG8	4.538,-
Rexa PRO V08DA-243/ EAD0X2-T0068-540-O	DN 80/100	6,75	oui	3~400 V, 50 Hz	80	6082820	PG8	6.305,-
Rexa PRO V08DA-244/ EAD0X2-T0105-540-O	DN 80/100	10,5	oui	3~400 V, 50 Hz	80	6082821	PG8	6.859,-
Rexa PRO V08DA-245/ EAD0X2-T0105-540-O	DN 80/100	10,5	oui	3~400 V, 50 Hz	80	6082822	PG8	6.947,-
Rexa PRO V08DA-246/ EAD0X2-T0105-540-O	DN 80/100	10,5	oui	3~400 V, 50 Hz	80	6082823	PG8	7.031,-
Rexa PRO V08DA-248/ EAD0X2-T0105-540-O	DN 80/100	10,5	oui	3~400 V, 50 Hz	80	6082824	PG8	7.119,-
Rexa PRO V08DA-423/ EAD1X4-T0011-540-O	DN 80/100	1,1	oui	3~400 V, 50 Hz	80	6065934	PG8	3.752,-
Rexa PRO V08DA-423/ EAD0X4-M0011-523-O	DN 80/100	1,1	oui	1~230 V, 50 Hz	80	6065933	PG8	4.309,-
Rexa PRO V08DA-424/ EAD1X4-T0011-540-O	DN 80/100	1,1	oui	3~400 V, 50 Hz	80	6065936	PG8	3.803,-
Rexa PRO V08DA-424/ EAD0X4-M0011-523-O	DN 80/100	1,1	oui	1~230 V, 50 Hz	80	6065935	PG8	4.368,-
Rexa PRO V08DA-426/ EAD1X4-T0015-540-O	DN 80/100	1,5	oui	3~400 V, 50 Hz	80	6065938	PG8	3.864,-
Rexa PRO V08DA-426/ EAD0X4-M0015-523-O	DN 80/100	1,5	oui	1~230 V, 50 Hz	80	6065937	PG8	4.422,-
Rexa PRO V08DA-428/ EAD1X4-T0025-540-O	DN 80/100	2,5	oui	3~400 V, 50 Hz	80	6065939	PG8	4.028,-

Sous réserve de modifications techniques. Tous les prix s'entendent Hors Taxes, applicables au 1er juin 2022.

☎ = contacter Wilo

Informations de commande, DN 80								
Types	Bride de refoulement	Puissance nominale du moteur	Protection antidéflagrante	Alimentation réseau	Granulométrie	N° d'art.	Groupe de prix	
		P_2 kW	ATEX		l mm			EUR
Rexa PRO V08DA-524/ EAD0X4-T0035-540-O	DN 80/100	3,45	oui	3~400 V, 50 Hz	80	6065941	PG8	4.327,-
Rexa PRO V08DA-526/ EAD0X4-T0035-540-O	DN 80/100	3,45	oui	3~400 V, 50 Hz	80	6065942	PG8	4.423,-
Rexa PRO V08DA-526/ EAD0X4-T0045-540-O	DN 80/100	4,5	oui	3~400 V, 50 Hz	80	6073819	PG8	4.803,-
Rexa PRO V08DA-528/ EAD0X4-T0045-540-O	DN 80/100	4,5	oui	3~400 V, 50 Hz	80	6073820	PG8	4.889,-
Rexa PRO V08DA-528/ EAD0X4-T0065-540-O	DN 80/100	6,5	oui	3~400 V, 50 Hz	80	6073801	PG8	5.243,-

Informations de commande, DN 100								
Types	Bride de refoulement	Puissance nominale du moteur	Protection antidéflagrante	Alimentation réseau	Granulométrie	N° d'art.	Groupe de prix	
		P_2 kW	ATEX		l mm			EUR
Rexa PRO C10DA-512/ EAD1X4-T0011-540-O	DN 100	1,1	oui	3~400 V, 50 Hz	100	6076767	PG8	4.792,-
Rexa PRO C10DA-512/ EAD0X4-M0011-523-O	DN 100	1,5	oui	1~230 V, 50 Hz	100	6076766	PG8	5.775,-
Rexa PRO C10DA-513/ EAD1X4-T0015-540-O	DN 100	1,5	oui	3~400 V, 50 Hz	100	6076769	PG8	4.850,-
Rexa PRO C10DA-513/ EAD0X4-M0015-523-O	DN 100	1,1	oui	1~230 V, 50 Hz	100	6076768	PG8	5.835,-
Rexa PRO C10DA-514/ EAD1X4-T0025-540-O	DN 100	2,5	oui	3~400 V, 50 Hz	100	6076770	PG8	5.062,-
Rexa PRO C10DA-516/ EAD0X4-T0035-540-O	DN 100	3,45	oui	3~400 V, 50 Hz	100	6076771	PG8	5.285,-
Rexa PRO C10DA-518/ EAD0X4-T0035-540-O	DN 100	3,45	oui	3~400 V, 50 Hz	100	6076772	PG8	5.347,-
Rexa PRO C10DA-518/ EAD0X4-T0045-540-O	DN 100	4,5	oui	3~400 V, 50 Hz	100	6076773	PG8	5.928,-
Rexa PRO V10DA-422/ EAD1X4-T0015-540-O	DN 100	1,5	oui	3~400 V, 50 Hz	100	6081910	PG8	4.171,-
Rexa PRO V10DA-424/ EAD1X4-T0025-540-O	DN 100	2,5	oui	3~400 V, 50 Hz	100	6081911	PG8	4.333,-
Rexa PRO V10DA-425/ EAD1X4-T0025-540-O	DN 100	2,5	oui	3~400 V, 50 Hz	100	6081912	PG8	4.441,-
Rexa PRO V10DA-426/ EAD0X4-T0035-540-O	DN 100	3,45	oui	3~400 V, 50 Hz	100	6081913	PG8	4.634,-
Rexa PRO V10DA-428/ EAD0X4-T0035-540-O	DN 100	3,45	oui	3~400 V, 50 Hz	100	6081914	PG8	4.731,-
Rexa PRO V10DA-428/ EAD0X4-T0045-540-O	DN 100	4,5	oui	3~400 V, 50 Hz	100	6081915	PG8	5.196,-

Sous réserve de modifications techniques. Tous les prix s'entendent Hors Taxes, applicables au 1er juin 2022.

☎ = contacter Wilo

Schéma d'installation Installation immergée stationnaire

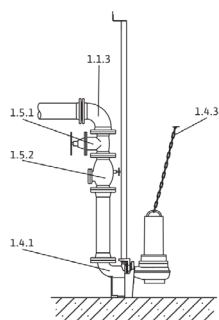

- 1.1.3 Coude de 90°
- 1.4.1 Dispositif d'accrochage
- 1.4.3 Chaîne
- 1.5.1 Vanne d'arrêt
- 1.5.2 Clapet anti-retour

Groupe de prix : PG14

Accessoires pour installation immergée stationnaire DN 50

Types	Numéro de position	Description	N° d'art.	EUR
Pied d'assise DN 50/2RK	1.4.1	Pour guidage sur deux arbres en EN-GJL-250, recouvert de revêtement cathodique (KTL), avec passage libre DN 50, pied d'accouplement avec coude à 90°, bride d'accouplement, support pour barre de guidage en acier inoxydable pour fixation de puits, joint profilé et accessoires de montage, 2 barres de guidage (26,9 x 2 mm) doivent être fournis par le client !	6070146	736,-
Clapet antiretour DN 50	1.5.2	En EN-GJL-250, selon DIN EN 12050-4.	2039332	245,-
Vanne d'arrêt DN 50, EN-GJL-250	1.5.1	En EN-GJL-250.	2017294	245,-
Coude 90° DN 50	1.1.3	En EN-GJS-400-15, avec 2 brides, y compris 1 jeu d'accessoires de montage.	2018053	245,-
Culotte DN 50	1.1.5	En acier, galvanisé, bride PN 10/16 selon DIN 2501 avec 2 jeux d'accessoires de montage.	2019043	245,-
Accessoires de montage DN 40/50/65, PN 10	1.4.12	Pour raccordement de bride, avec vis, écrous et joint plat.	6076963	47,10
Barre de guidage Ø26.9x2 mm 6m 1.4301	1.4.15	Barre de guidage à utiliser avec le système de guidage. Guidage sécurisé de la pompe jusqu'à la bride d'accouplement. Le nombre dépend du pied d'assise.	6049244	204,-
Barre de guidage Ø26.9x2 mm 6m 1.4571	1.4.15	Barre de guidage à utiliser avec le système de guidage. Guidage sécurisé de la pompe jusqu'à la bride d'accouplement. Le nombre dépend du pied d'assise.	6049245	313,-
Support pour barre de guidage Install. immergée stationnaire DN50 GG	1.4.1	Pour guidage sur deux arbres en acier inoxydable pour fixation de tube sur tube de fonte, y compris accessoires de montage.	6066851	212,-
Support pour barre de guidage Install. immergée stationnaire DN50 ST	1.4.1	Pour guidage sur deux arbres en acier inoxydable pour fixation de tube sur tube d'acier, y compris accessoires de montage.	6061084	223,-
Support de rallonge de barre de guidage DN 50 pour tube GG	1.4.1	Pour guidage sur deux arbres en acier inoxydable pour fixation de tube sur tube de fonte, y compris accessoires de montage.	6066852	256,-
Support de rallonge de barre de guidage DN 50 pour tube ST	1.4.1	Pour guidage sur deux arbres en acier inoxydable pour fixation de tube sur tube d'acier, y compris accessoires de montage.	6066846	260,-
Kit élingue PCS-CE, acier zingué, 400 kg, 3 m	1.4.3	Chaîne d'élingage pour lever, baisser et transporter des pompes ; avec 2 manilles ; sans élément intermédiaire d'accrochage.	6063139	197,-
Kit élingue PCS-CE, acier zingué, 400 kg, 5 m	1.4.3	Chaîne d'élingage pour lever, baisser et transporter des pompes ; avec 2 manilles ; avec élément intermédiaire d'accrochage.	6063140	313,-
Kit élingue PCS-CE, acier zingué, 400 kg, 10 m	1.4.3	Chaîne d'élingage pour lever, baisser et transporter des pompes ; avec 2 manilles ; avec élément intermédiaire d'accrochage.	6063142	562,-
Kit élingue PCS-CE, acier inoxydable, 400 kg, 3 m	1.4.3	Chaîne d'élingage pour lever, baisser et transporter des pompes ; avec 2 manilles ; sans élément intermédiaire d'accrochage.	6063135	443,-

Sous réserve de modifications techniques. Tous les prix s'entendent Hors Taxes, applicables au 1er juin 2022.

☎ = contacter Wilo

Groupe de prix : PG14

Accessoires pour installation immergée stationnaire DN 50				
Types	Numéro de position	Description	N° d'art.	EUR
Kit élingue PCS-CE, acier inoxydable, 400 kg, 5 m	1.4.3	Chaîne d'élingage pour lever, baisser et transporter des pompes ; avec 2 manilles ; avec élément intermédiaire d'accrochage tous les mètres.	6063136	691,-
Kit élingue PCS-CE, acier inoxydable, 400 kg, 10 m	1.4.3	Chaîne d'élingage pour lever, baisser et transporter des pompes ; avec 2 manilles ; avec élément intermédiaire d'accrochage tous les mètres.	6063138	1.257,-

Groupe de prix : PG14

Accessoires pour installation immergée stationnaire DN 65				
Types	Numéro de position	Description	N° d'art.	EUR
Pied d'assise DN 65/2RK	1.4.1	Pour guidage sur deux arbres en EN-GJL-250, revêtement cataphorèse (KTL), avec passage libre DN 65, pied d'accouplement avec coude à 90°, bride d'accouplement, support pour barre de guidage en acier inoxydable pour fixation de puits, joint profilé et accessoires de montage, 2 barres de guidage (26,9 x 2 mm) sont à fournir par le client !	6070150	777,-
Clapet antiretour DN 65	1.5.2	En EN-GJL-250, selon DIN EN 12050-4.	2039330	224,-
Vanne d'arrêt DN 65, EN-GJL-250	1.5.1	En EN-GJL-250, avec 1 jeu d'accessoires de montage.	2014646	224,-
Coude 90° DN 65	1.1.3	En EN-GJS-400-15, avec 2 brides.	2014643	204,-
Culotte DN 65	1.1.5	En acier, galvanisé, bride PN 10/16 selon DIN 2501.	6085680	204,-
Accessoires de montage DN 40/50/65, PN 10	1.4.12	Pour raccordement de bride, avec vis, écrous et joint plat.	6076963	47,10
Barre de guidage Ø26.9x2 mm 6m 1.4301	1.4.15	Barre de guidage à utiliser avec le système de guidage. Guidage sécurisé de la pompe jusqu'à la bride d'accouplement. Le nombre dépend du pied d'assise.	6049244	204,-
Barre de guidage Ø26.9x2 mm 6m 1.4571	1.4.15	Barre de guidage à utiliser avec le système de guidage. Guidage sécurisé de la pompe jusqu'à la bride d'accouplement. Le nombre dépend du pied d'assise.	6049245	313,-
Support pour barre de guidage Install. immergée stationnaire DN65 GG	1.4.1	Pour guidage sur deux arbres en acier inoxydable pour fixation de tube sur tube de fonte, y compris accessoires de montage.	6066847	224,-
Support pour barre de guidage Install. immergée stationnaire DN65 ST	1.4.1	Pour guidage sur deux arbres en acier inoxydable pour fixation de tube sur tube d'acier, y compris accessoires de montage.	6066848	226,-
Support de rallonge de barre de guidage DN 65 pour tuyau GG	1.4.1	Pour guidage sur deux arbres en acier inoxydable pour fixation de tube sur tube de fonte, y compris accessoires de montage.	6066849	263,-
Support de rallonge de barre de guidage DN 65 pour tuyau ST	1.4.1	Pour guidage sur deux arbres en acier inoxydable pour fixation de tube sur tube d'acier, y compris accessoires de montage.	6066850	271,-
Kit élingue PCS-CE, acier zingué, 400 kg, 3 m	1.4.3	Chaîne d'élingage pour lever, baisser et transporter des pompes ; avec 2 manilles ; sans élément intermédiaire d'accrochage.	6063139	197,-
Kit élingue PCS-CE, acier zingué, 400 kg, 5 m	1.4.3	Chaîne d'élingage pour lever, baisser et transporter des pompes ; avec 2 manilles ; avec élément intermédiaire d'accrochage.	6063140	313,-
Kit élingue PCS-CE, acier zingué, 400 kg, 10 m	1.4.3	Chaîne d'élingage pour lever, baisser et transporter des pompes ; avec 2 manilles ; avec élément intermédiaire d'accrochage.	6063142	562,-
Kit élingue PCS-CE, acier inoxydable, 400 kg, 3 m	1.4.3	Chaîne d'élingage pour lever, baisser et transporter des pompes ; avec 2 manilles ; sans élément intermédiaire d'accrochage.	6063135	443,-
Kit élingue PCS-CE, acier inoxydable, 400 kg, 5 m	1.4.3	Chaîne d'élingage pour lever, baisser et transporter des pompes ; avec 2 manilles ; avec élément intermédiaire d'accrochage tous les mètres.	6063136	691,-

Groupe de prix : PG14

Accessoires pour installation immergée stationnaire DN 65				
Types	Numéro de position	Description	N° d'art.	EUR
Kit élingue PCS-CE, acier inoxydable, 400 kg, 10 m	1.4.3	Chaîne d'élingage pour lever, baisser et transporter des pompes ; avec 2 manilles ; avec élément intermédiaire d'accrochage tous les mètres.	6063138	1.257,-

Groupe de prix : PG14

Accessoires pour installation immergée stationnaire DN 80				
Types	Numéro de position	Description	N° d'art.	EUR
Pied d'assise DN 80/2RK	1.4.1	En EN-GJL-250, peint, avec passage libre DN 80, coude à pied avec support de pompe, joint profilé, accessoires de montage et de fixation au sol et support pour barre de guidage tuyau double (42,4 x 2 mm), sans barre de guidage.	6082333	806,-
Clapet antiretour DN 80	1.5.2	En EN-GJL-250, selon DIN EN 12050-4.	2017286	324,-
Vanne d'arrêt DN 80, EN-GJL-250	1.5.1	En EN-GJL-250.	2017295	270,-
Coude 90° DN 80	1.1.3	En EN-GJS-400-15, avec 2 brides, y compris 1 jeu d'accessoires de montage.	2012064	270,-
Culotte DN 80	1.1.5	En acier, galvanisé, bride PN 10/16 selon DIN 2501 avec 2 jeux d'accessoires de montage.	2017768	252,-
Accessoires de montage DN 80/100, PN 10	1.4.12	Pour raccordement de bride, avec vis, écrous et joint plat.	6077521	112,-
Barre de guidage Ø42.4x2 mm 6 m 1.4301	1.4.15	Barre de guidage à utiliser avec le système de guidage. Guidage sécurisé de la pompe jusqu'à la bride d'accouplement. Le nombre dépend du pied d'assise.	6031565	252,-
Barre de guidage Ø42.4x2 mm 6 m 1.4571	1.4.15	Barre de guidage à utiliser avec le système de guidage. Guidage sécurisé de la pompe jusqu'à la bride d'accouplement. Le nombre dépend du pied d'assise.	6031566	489,-
Kit élingue PCS-CE, acier zingué, 400 kg, 3 m	1.4.3	Chaîne d'élingage pour lever, baisser et transporter des pompes ; avec 2 manilles ; sans élément intermédiaire d'accrochage.	6063139	197,-
Kit élingue PCS-CE, acier zingué, 400 kg, 5 m	1.4.3	Chaîne d'élingage pour lever, baisser et transporter des pompes ; avec 2 manilles ; avec élément intermédiaire d'accrochage.	6063140	313,-
Kit élingue PCS-CE, acier zingué, 400 kg, 10 m	1.4.3	Chaîne d'élingage pour lever, baisser et transporter des pompes ; avec 2 manilles ; avec élément intermédiaire d'accrochage.	6063142	562,-
Kit élingue PCS-CE, acier inoxydable, 400 kg, 3 m	1.4.3	Chaîne d'élingage pour lever, baisser et transporter des pompes ; avec 2 manilles ; sans élément intermédiaire d'accrochage.	6063135	443,-
Kit élingue PCS-CE, acier inoxydable, 400 kg, 5 m	1.4.3	Chaîne d'élingage pour lever, baisser et transporter des pompes ; avec 2 manilles ; avec élément intermédiaire d'accrochage tous les mètres.	6063136	691,-
Kit élingue PCS-CE, acier inoxydable, 400 kg, 10 m	1.4.3	Chaîne d'élingage pour lever, baisser et transporter des pompes ; avec 2 manilles ; avec élément intermédiaire d'accrochage tous les mètres.	6063138	1.257,-

Groupe de prix : PG14

Accessoires pour installation immergée stationnaire DN 100				
Types	Numéro de position	Description	N° d'art.	EUR
Pied d'assise DN 100/2RK	1.4.1	En EN-GJL-250, peint, avec passage libre DN 100, coude à pied avec support de pompe, joint profilé, accessoires de montage et de fixation au sol et support pour barre de guidage tuyau double (42,4 x 2 mm), sans barre de guidage.	6082336	822,-
Clapet antiretour DN 100	1.5.2	En EN-GJL-250, selon DIN EN 12050-4.	2017288	691,-
Vanne d'arrêt DN 100, EN-GJL-250	1.5.1	En EN-GJL-250.	2017296	489,-
Coude 90° DN 100	1.1.3	En EN-GJS-400-15, avec 2 brides.	2017914	489,-
Culotte DN 100	1.1.5	En acier, galvanisé, bride PN 10/16 selon DIN 2501 avec 2 jeux d'accessoires de montage.	2017769	412,-

Groupe de prix : PG14

Accessoires pour installation immergée stationnaire DN 100				
Types	Numéro de position	Description	N° d'art.	EUR
Barre de guidage Ø42.4x2 mm 6 m 1.4301	1.4.15	Barre de guidage à utiliser avec le système de guidage. Guidage sécurisé de la pompe jusqu'à la bride d'accouplement. Le nombre dépend du pied d'assise.	6031565	252,-
Barre de guidage Ø42.4x2 mm 6 m 1.4571	1.4.15	Barre de guidage à utiliser avec le système de guidage. Guidage sécurisé de la pompe jusqu'à la bride d'accouplement. Le nombre dépend du pied d'assise.	6031566	489,-
Accessoires de montage DN 80/100, PN 10	1.4.12	Pour raccordement de bride, avec vis, écrous et joint plat.	6077521	112,-
Kit élingue PCS-CE, acier zingué, 400 kg, 3 m	1.4.3	Chaîne d'élingage pour lever, baisser et transporter des pompes ; avec 2 manilles ; sans élément intermédiaire d'accrochage.	6063139	197,-
Kit élingue PCS-CE, acier zingué, 400 kg, 5 m	1.4.3	Chaîne d'élingage pour lever, baisser et transporter des pompes ; avec 2 manilles ; avec élément intermédiaire d'accrochage.	6063140	313,-
Kit élingue PCS-CE, acier zingué, 400 kg, 10 m	1.4.3	Chaîne d'élingage pour lever, baisser et transporter des pompes ; avec 2 manilles ; avec élément intermédiaire d'accrochage.	6063142	562,-
Kit élingue PCS-CE, acier inoxydable, 400 kg, 3 m	1.4.3	Chaîne d'élingage pour lever, baisser et transporter des pompes ; avec 2 manilles ; sans élément intermédiaire d'accrochage.	6063135	443,-
Kit élingue PCS-CE, acier inoxydable, 400 kg, 5 m	1.4.3	Chaîne d'élingage pour lever, baisser et transporter des pompes ; avec 2 manilles ; avec élément intermédiaire d'accrochage tous les mètres.	6063136	691,-
Kit élingue PCS-CE, acier inoxydable, 400 kg, 10 m	1.4.3	Chaîne d'élingage pour lever, baisser et transporter des pompes ; avec 2 manilles ; avec élément intermédiaire d'accrochage tous les mètres.	6063138	1.257,-

Schéma d'installation Installation immergée transportable

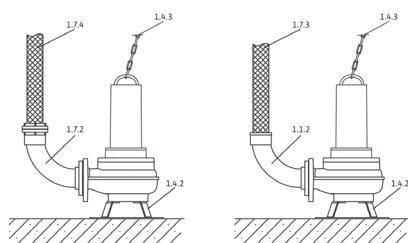

- 1.1.2 Coude de 90° avec embout de tuyau
- 1.4.2 Piétement rapporté
- 1.4.3 Chaîne
- 1.7.3 Flexible de refoulement
- 1.7.4 Flexible de refoulement avec accouplement Storz
- 1.7.5 Coude de 90° avec accouplement Storz

Groupe de prix : PG14

Accessoires pour installation immergée transportable DN 50				
Types	Numéro de position	Description	N° d'art.	EUR
Fixation au sol DN 50/65	1.4.2	En acier (S235JR), recouvert de poudre, avec matériel de fixation.	6064666	212,-
Coude 90° DN 50/60 mm	1.1.2	En PVC, avec embout de raccord tuyau Ø 60 mm, bride côté pompe, avec 1 jeu d'accessoires de montage.	4027344	181,-
Flexible de refoulement synthétique 3 m, Ø 60 mm	1.7.3	Ø intérieur 60 mm, PN 6, avec collier de tuyau.	2027644	210,-
Flexible de refoulement synthétique 5 m, Ø 60 mm	1.7.3	Ø intérieur 60 mm, PN 6, avec collier de tuyau.	2027645	289,-
Flexible de refoulement synthétique 10 m, Ø 60 mm	1.7.3	Ø intérieur 60 mm, PN 6, avec collier de tuyau.	2018106	521,-
Flexible de refoulement synthétique 15 m, Ø 60 mm	1.7.3	Ø intérieur 60 mm, PN 6, avec collier de tuyau.	2027646	641,-

Groupe de prix : PG14

Accessoires pour installation immergée transportable DN 50				
Types	Numéro de position	Description	N° d'art.	EUR
Kit accouplement fixe Storz C/DN 50 EN-GJL-250/aluminium	1.7.2	Avec coude 90° et raccord fileté ; coude en EN-GJL-250, accouplement Storz en aluminium, avec 1 kit d'accessoires de montage.	6031671	140,-
Flexible de refoulement en fibre artificielle 5 m, avec Storz C	1.7.4	Ø intérieur 52 mm, avec accouplement, 12/40 bar	6003651	115,-
Flexible de refoulement en fibre artificielle 10 m, avec Storz C	1.7.4	Ø intérieur 52 mm, avec accouplement, 12/40 bar	6003650	128,-
Flexible de refoulement en fibre artificielle 20 m, avec Storz C	1.7.4	Ø intérieur 52 mm, avec accouplement, 12/40 bar	6003649	230,-
Kit élingue PCS-CE, acier zingué, 400 kg, 5 m	1.4.3	Chaîne d'élingage pour lever, baisser et transporter des pompes ; avec 2 manilles ; avec élément intermédiaire d'accrochage.	6063140	313,-
Kit élingue PCS-CE, acier zingué, 400 kg, 10 m	1.4.3	Chaîne d'élingage pour lever, baisser et transporter des pompes ; avec 2 manilles ; avec élément intermédiaire d'accrochage.	6063142	562,-
Kit élingue PCS-CE, acier inoxydable, 400 kg, 5 m	1.4.3	Chaîne d'élingage pour lever, baisser et transporter des pompes ; avec 2 manilles ; avec élément intermédiaire d'accrochage tous les mètres.	6063136	691,-
Kit élingue PCS-CE, acier inoxydable, 400 kg, 10 m	1.4.3	Chaîne d'élingage pour lever, baisser et transporter des pompes ; avec 2 manilles ; avec élément intermédiaire d'accrochage tous les mètres.	6063138	1.257,-

Groupe de prix : PG14

Accessoires pour installation immergée transportable DN 65				
Types	Numéro de position	Description	N° d'art.	EUR
Fixation au sol DN 50/65	1.4.2	En acier (S235JR), recouvert de poudre, avec matériel de fixation.	6064666	212,-
Coude 90° DN 65/70 mm	1.1.2	En EN-GJL-250, avec embout de raccord tuyau Ø 70 mm, bride côté pompe, avec 1 jeu d'accessoires de montage.	4027346	204,-
Flexible de refoulement synthétique 10 m, Ø 70 mm	1.7.3	Ø intérieur 70 mm, PN 8, avec collier de tuyau.	2014151	240,-
Bride filetée DN 65 sur Rp 2½	1.1.7	En acier, galvanisé, DN 65 avec taraudage Rp 2½, avec 1 jeu d'accessoires de montage.	4015204	121,-
Coude 90° G 2½	1.1.1	En acier, galvanisé, avec taraudage/filet mâle G 2½/R 2½.	4015212	131,-
Raccord fixe Storz C/G 2½	1.7.5	En aluminium, raccord Storz C, avec filetage mâle.	2015234	42,40
Flexible de refoulement en fibre artificielle 5 m, avec Storz C	1.7.4	Ø intérieur 52 mm, avec accouplement, 12/40 bar	6003651	115,-
Flexible de refoulement en fibre artificielle 10 m, avec Storz C	1.7.4	Ø intérieur 52 mm, avec accouplement, 12/40 bar	6003650	128,-
Flexible de refoulement en fibre artificielle 20 m, avec Storz C	1.7.4	Ø intérieur 52 mm, avec accouplement, 12/40 bar	6003649	230,-
Kit élingue PCS-CE, acier zingué, 400 kg, 5 m	1.4.3	Chaîne d'élingage pour lever, baisser et transporter des pompes ; avec 2 manilles ; avec élément intermédiaire d'accrochage.	6063140	313,-
Kit élingue PCS-CE, acier zingué, 400 kg, 10 m	1.4.3	Chaîne d'élingage pour lever, baisser et transporter des pompes ; avec 2 manilles ; avec élément intermédiaire d'accrochage.	6063142	562,-

Sous réserve de modifications techniques. Tous les prix s'entendent Hors Taxes, applicables au 1er juin 2022.

☎ = contacter Wilo

Groupe de prix : PG14

Accessoires pour installation immergée transportable DN 65

Types	Numéro de position	Description	N° d'art.	EUR
Kit élingue PCS-CE, acier inoxydable, 400 kg, 5 m	1.4.3	Chaîne d'élingage pour lever, baisser et transporter des pompes ; avec 2 manilles ; avec élément intermédiaire d'accrochage tous les mètres.	6063136	691,-
Kit élingue PCS-CE, acier inoxydable, 400 kg, 10 m	1.4.3	Chaîne d'élingage pour lever, baisser et transporter des pompes ; avec 2 manilles ; avec élément intermédiaire d'accrochage tous les mètres.	6063138	1.257,-

Groupe de prix : PG14

Accessoires pour installation immergée transportable DN 80

Types	Numéro de position	Description	N° d'art.	EUR
Fixation au sol DN 80/100	1.4.2	En acier (S235JR), recouvert de poudre, avec matériel de fixation.	6065949	310,-
Fixation au sol DN 80/100	1.4.2	En acier inoxydable (1.4571), avec matériel de fixation.	6065953	935,-
Kit de raccord fixe Storz B/DN 80	1.7.2	Avec coude 90° et raccord fileté ; coude en EN-GJL-250, accouplement Storz en aluminium, avec 1 kit d'accessoires de montage.	6031385	298,-
Flexible de refoulement en fibre artificielle 5 m, avec Storz B	1.7.4	Ø intérieur 75 mm, avec accouplement, 12/40 bar	6003052	127,-
Flexible de refoulement en fibre artificielle 10 m, avec Storz B	1.7.4	Ø intérieur 75 mm, avec accouplement, 12/40 bar	6003051	166,-
Flexible de refoulement en fibre artificielle 20 m, avec Storz B	1.7.4	Ø intérieur 75 mm, avec accouplement, 12/40 bar	6003050	271,-
Kit élingue PCS-CE, acier zingué, 400 kg, 5 m	1.4.3	Chaîne d'élingage pour lever, baisser et transporter des pompes ; avec 2 manilles ; avec élément intermédiaire d'accrochage.	6063140	313,-
Kit élingue PCS-CE, acier zingué, 400 kg, 10 m	1.4.3	Chaîne d'élingage pour lever, baisser et transporter des pompes ; avec 2 manilles ; avec élément intermédiaire d'accrochage.	6063142	562,-
Kit élingue PCS-CE, acier inoxydable, 400 kg, 5 m	1.4.3	Chaîne d'élingage pour lever, baisser et transporter des pompes ; avec 2 manilles ; avec élément intermédiaire d'accrochage tous les mètres.	6063136	691,-
Kit élingue PCS-CE, acier inoxydable, 400 kg, 10 m	1.4.3	Chaîne d'élingage pour lever, baisser et transporter des pompes ; avec 2 manilles ; avec élément intermédiaire d'accrochage tous les mètres.	6063138	1.257,-

Groupe de prix : PG14

Accessoires pour installation immergée transportable DN 100

Types	Numéro de position	Description	N° d'art.	EUR
Fixation au sol DN 80/100	1.4.2	En acier (S235JR), recouvert de poudre, avec matériel de fixation.	6065949	310,-
Fixation au sol DN 80/100	1.4.2	En acier inoxydable (1.4571), avec matériel de fixation.	6065953	935,-
Kit de raccord fixe Storz A/DN 100	1.7.2	Avec coude 90° et raccord fileté ; coude en EN-GJL-250, accouplement Storz en aluminium, avec 1 kit d'accessoires de montage.	6031672	464,-
Flexible de refoulement en fibre artificielle 5 m, avec Storz A	1.7.4	Ø intérieur 102 mm, avec accouplement, 8/20 bar	6022391	302,-
Flexible de refoulement en fibre artificielle 10 m, avec Storz A	1.7.4	Ø intérieur 102 mm, avec accouplement, 8/20 bar	6022392	464,-

Sous réserve de modifications techniques. Tous les prix s'entendent Hors Taxes, applicables au 1er juin 2022.

☎ = contacter Wilo

Groupe de prix : PG14

Accessoires pour installation immergée transportable DN 100

Types	Numéro de position	Description	N° d'art.	EUR
Flexible de refoulement en fibre artificielle 20 m, avec Storz A	1.7.4	Ø intérieur 102 mm, avec accouplement, 8/20 bar	6022393	483,-
Kit élingue PCS-CE, acier zingué, 400 kg, 5 m	1.4.3	Chaîne d'élingage pour lever, baisser et transporter des pompes ; avec 2 manilles ; avec élément intermédiaire d'accrochage.	6063140	313,-
Kit élingue PCS-CE, acier zingué, 400 kg, 10 m	1.4.3	Chaîne d'élingage pour lever, baisser et transporter des pompes ; avec 2 manilles ; avec élément intermédiaire d'accrochage.	6063142	562,-
Kit élingue PCS-CE, acier inoxydable, 400 kg, 5 m	1.4.3	Chaîne d'élingage pour lever, baisser et transporter des pompes ; avec 2 manilles ; avec élément intermédiaire d'accrochage tous les mètres.	6063136	691,-
Kit élingue PCS-CE, acier inoxydable, 400 kg, 10 m	1.4.3	Chaîne d'élingage pour lever, baisser et transporter des pompes ; avec 2 manilles ; avec élément intermédiaire d'accrochage tous les mètres.	6063138	1.257,-

Groupe de prix : PG14

Accessoires électriques - Pilotage du niveau avec système pneumatique de détection

Acquisition du niveau par l'intermédiaire d'un système ouvert pneumatique de détection avec la possibilité de disposer d'une cloche immergée distincte pour le niveau de trop plein.

Types	Description	N° d'art.	EUR
EC-L-1x12A-MT34-DOL-WM	Coffret de commande à micro contrôleur avec écran LCD et guidage par menu assisté par symboles et capteur de pression intégrés, pour la commande entièrement automatique d'une pompe submersible au moyen d'un interrupteur à flotteur, d'un capteur de niveau ou d'une cloche à immersion. SANS commutateur, le dispositif de coupure de courant doit être fourni par le client ! Remarque ! La version imprimée de la notice de montage et de mise en service est jointe au produit dans les langues suivantes : DE, EN, FR, PL, RU. La notice de montage et de mise en service dans les 28 langues est jointe en format PDF sur une clé USB. Pour l'installation et la mise en service, un ordinateur portable ou une tablette est nécessaire dans certaines circonstances.	2543210	2.884,-
EC-L-2x12A-MT34-DOL-WM	Coffret de commande à micro contrôleur avec écran LCD et guidage par menu assisté par symboles et capteur de pression intégrés, pour la commande entièrement automatique de deux pompes submersibles au moyen d'un interrupteur à flotteur, d'un capteur de niveau ou d'une cloche à immersion. SANS commutateur, le dispositif de coupure de courant doit être fourni par le client ! Remarque ! La version imprimée de la notice de montage et de mise en service est jointe au produit dans les langues suivantes : DE, EN, FR, PL, RU. La notice de montage et de mise en service dans les 28 langues est jointe en format PDF sur une clé USB. Pour l'installation et la mise en service, un ordinateur portable ou une tablette est nécessaire dans certaines circonstances.	2543220	2.884,-
Flash 24 V CC	Flash au xénon pour montage mural en intérieur ou en extérieur. Couleur de la lumière : rouge Fréquence de clignotement : 0,75 Hz	2551612	393,-
Flash 1~230 V CA	Flash au xénon pour montage mural en intérieur ou en extérieur. Couleur de la lumière : rouge Fréquence de clignotement : 0,75 Hz	2551613	357,-
Avertisseur sonore 12-24 V CC	Alarme sonore à cornet pour montage mural en intérieur ou en extérieur. Signal d'alarme par procédé électromécanique au moyen d'une membrane en acier (92 dBA).	2017208	127,-
Avertisseur sonore 1~230 V	Alarme sonore à cornet pour montage mural en intérieur ou en extérieur. Signal d'alarme par procédé électromécanique au moyen d'une membrane en acier (88 dBA).	501459398	112,-
Accumulateur NiMh, 9 V/200 mAh	Accumulateur pour montage dans les coffrets de commande Wilo-Control MS-L et EC-L pour une alarme indépendante du réseau.	2522850	40,10

D'autres accessoires figurent à la fin de ce document, sous « Accessoires électriques » !

Attention : les coffrets de commande ne sont pas protégés contre les explosions et peuvent être montés uniquement hors des secteurs à risque d'explosion. En cas d'utilisation de pompes dans des zones à risque d'explosion, le client est tenu de prévoir certaines mesures.

Groupe de prix : PG14

Accessoires électriques – Pilotage du niveau avec interrupteur à flotteur

Acquisition du niveau via plusieurs interrupteurs à flotteur pour les différents niveaux d'eau, alarme de trop plein incluse. La barrière Zener et le relais d'isolation Ex sont requis uniquement pour le raccordement de capteurs de signal dans des secteurs à risque d'explosion !

Si vous utilisez un coffret de commande SC-L...-Ex, leur utilisation est superflue !

Types	Description	N° d'art.	EUR
EC-L-1x12A-MT34-DOL-WM	Coffret de commande à micro contrôleur avec écran LCD et guidage par menu assisté par symboles, pour la commande entièrement automatique d'une pompe submersible au moyen d'un interrupteur à flotteur ou d'un capteur de niveau. Remarque ! La version imprimée de la notice de montage et de mise en service est jointe au produit dans les langues suivantes : DE, EN, FR, PL, RU. La notice de montage et de mise en service dans les 28 langues est jointe en format PDF sur une clé USB. Pour l'installation et la mise en service, un ordinateur portable ou une tablette est nécessaire dans certaines circonstances.	2543210	1.720,-
EC-L-2x12A-MT34-DOL-WM	Coffret de commande à micro contrôleur avec écran LCD et guidage par menu assisté par symboles, pour la commande entièrement automatique de deux pompes submersibles au moyen d'un interrupteur à flotteur ou d'un capteur de niveau. Remarque ! La version imprimée de la notice de montage et de mise en service est jointe au produit dans les langues suivantes : DE, EN, FR, PL, RU. La notice de montage et de mise en service dans les 28 langues est jointe en format PDF sur une clé USB. Pour l'installation et la mise en service, un ordinateur portable ou une tablette est nécessaire dans certaines circonstances.	2543220	2.411,-
SC-L-1x16A-T34-SD-WM	Coffret de commande à microprocesseur pour la commande entièrement automatique d'une pompe submersible au moyen d'un capteur de niveau ou d'interrupteurs à flotteur.	2543273	4.875,-
SC-L-2x16A-T34-SD-WM	Coffret de commande à microprocesseur pour la commande entièrement automatique de deux pompes submersibles au moyen d'un capteur de niveau ou d'interrupteurs à flotteur.	2543274	6.270,-
SC-L-1x19A-T34-SD-WM	Coffret de commande à microprocesseur pour la commande entièrement automatique d'une pompe submersible au moyen d'un capteur de niveau ou d'interrupteurs à flotteur.	2538952	4.898,-
SC-L-2x19A-T34-SD-WM	Coffret de commande à microprocesseur pour la commande entièrement automatique de deux pompes submersibles au moyen d'un capteur de niveau ou d'interrupteurs à flotteur.	2538953	6.309,-
SC-L-1x24A-T34-SD-WM	Coffret de commande à microprocesseur pour la commande entièrement automatique d'une pompe submersible au moyen d'un capteur de niveau ou d'interrupteurs à flotteur.	2538956	5.908,-
SC-L-2x24A-T34-SD-WM	Coffret de commande à microprocesseur pour la commande entièrement automatique de deux pompes submersibles au moyen d'un capteur de niveau ou d'interrupteurs à flotteur.	2538957	6.844,-
Interrupteur à flotteur MS1 Longueur du câble 10 m	Capteur de signal pour les fluides agressifs et contenant des matières fécales jusqu'à une température maximum de 80 °C. Couplage : en haut « MARCHE »/en bas « ARRET ».	2004593	204,-
Relais d'isolation Ex (2 circuits)	Relais d'isolation Ex pour le raccordement de 2 interrupteurs à flotteur pour le pilotage du niveau dans une atmosphère explosive.	2513059	998,-
Relais d'isolation Ex (3 circuits)	Relais d'isolation Ex pour le raccordement de 3 interrupteurs à flotteur pour le pilotage du niveau dans une atmosphère explosive.	2510698	1.494,-
Relais d'isolation Ex (4 circuits)	Relais d'isolation Ex pour le raccordement de 4 interrupteurs à flotteur pour le pilotage du niveau dans une atmosphère explosive.	2510699	1.513,-
Relais d'isolation Ex (5 circuits)	Relais d'isolation Ex pour le raccordement de 5 interrupteurs à flotteur pour le pilotage du niveau dans une atmosphère explosive.	2510674	1.952,-
Flash 24 V CC	Flash au xénon pour montage mural en intérieur ou en extérieur. Couleur de la lumière : rouge Fréquence de clignotement : 0,75 Hz	2551612	393,-
Flash 1~230 V CA	Flash au xénon pour montage mural en intérieur ou en extérieur. Couleur de la lumière : rouge Fréquence de clignotement : 0,75 Hz	2551613	357,-
Avertisseur sonore 12-24 V CC	Alarme sonore à cornet pour montage mural en intérieur ou en extérieur. Signal d'alarme par procédé électromécanique au moyen d'une membrane en acier (92 dBA).	2017208	127,-
Avertisseur sonore 1~230 V	Alarme sonore à cornet pour montage mural en intérieur ou en extérieur. Signal d'alarme par procédé électromécanique au moyen d'une membrane en acier (88 dBA).	501459398	112,-
Module de communication GSM (SC)	Module supplémentaire pour l'équipement de la gamme des coffrets de commande SC/SCe en vue de la connexion aux réseaux mobiles GSM.	2542216	611,-
Accumulateur NiMh, 9 V/200 mAh	Accumulateur pour montage dans les coffrets de commande Wilo-Control MS-L et EC-L pour une alarme indépendante du réseau.	2522850	40,10

D'autres accessoires figurent à la fin de ce document, sous « Accessoires électriques » !

Attention : les coffrets de commande ne sont pas protégés contre les explosions et peuvent être montés uniquement hors des secteurs à risque d'explosion. En cas d'utilisation de pompes dans des zones à risque d'explosion, le client est tenu de prévoir certaines mesures.

Accessoires électriques - Pilotage du niveau avec capteur de niveau

Acquisition du niveau au moyen d'un capteur de niveau avec différentes plages de mesure, incl. une alarme de trop plein et une protection contre le fonctionnement à sec. La barrière Zener et le relais d'isolation Ex sont requis uniquement pour le raccordement de capteurs de signal dans des secteurs à risque d'explosion ! Si vous utilisez un coffret de commande SC-L...-Ex, leur utilisation est superflue !

Types	Description	N° d'art.	EUR
EC-L-1x12A-MT34-DOL-WM	Coffret de commande à micro contrôleur avec écran LCD et guidage par menu assisté par symboles, pour la commande entièrement automatique d'une pompe submersible au moyen d'un interrupteur à flotteur ou d'un capteur de niveau. Remarque ! La version imprimée de la notice de montage et de mise en service est jointe au produit dans les langues suivantes : DE, EN, FR, PL, RU. La notice de montage et de mise en service dans les 28 langues est jointe en format PDF sur une clé USB. Pour l'installation et la mise en service, un ordinateur portable ou une tablette est nécessaire dans certaines circonstances.	2543210	1.720,-
EC-L-2x12A-MT34-DOL-WM	Coffret de commande à micro contrôleur avec écran LCD et guidage par menu assisté par symboles, pour la commande entièrement automatique de deux pompes submersibles au moyen d'un interrupteur à flotteur ou d'un capteur de niveau. Remarque ! La version imprimée de la notice de montage et de mise en service est jointe au produit dans les langues suivantes : DE, EN, FR, PL, RU. La notice de montage et de mise en service dans les 28 langues est jointe en format PDF sur une clé USB. Pour l'installation et la mise en service, un ordinateur portable ou une tablette est nécessaire dans certaines circonstances.	2543220	2.411,-
EC-L-3x12A-MT34-DOL-WM	Coffret de commande à micro contrôleur avec écran LCD et guidage par menu assisté par symboles, pour la commande en fonction du niveau de trois pompes submersibles au moyen d'un capteur de niveau. Remarque ! La version imprimée de la notice de montage et de mise en service est jointe au produit dans les langues suivantes : DE, EN, FR, PL, RU. La notice de montage et de mise en service dans les 28 langues est jointe en format PDF sur une clé USB. Pour l'installation et la mise en service, un ordinateur portable ou une tablette est nécessaire dans certaines circonstances.	2543230	2.884,-
SC-L-1x13A-T34-SD-WM	Coffret de commande à microprocesseur pour la commande entièrement automatique d'une pompe submersible au moyen d'un capteur de niveau ou d'interrupteurs à flotteur.	2538948	4.855,-
SC-L-2x13A-T34-SD-WM	Coffret de commande à microprocesseur pour la commande entièrement automatique de deux pompes submersibles au moyen d'un capteur de niveau ou d'interrupteurs à flotteur.	2538949	6.219,-
SC-L-1x16A-T34-SD-WM	Coffret de commande à microprocesseur pour la commande entièrement automatique d'une pompe submersible au moyen d'un capteur de niveau ou d'interrupteurs à flotteur.	2543273	4.875,-
SC-L-2x16A-T34-SD-WM	Coffret de commande à microprocesseur pour la commande entièrement automatique de deux pompes submersibles au moyen d'un capteur de niveau ou d'interrupteurs à flotteur.	2543274	6.270,-
SC-L-1x19A-T34-SD-WM	Coffret de commande à microprocesseur pour la commande entièrement automatique d'une pompe submersible au moyen d'un capteur de niveau ou d'interrupteurs à flotteur.	2538952	4.898,-
SC-L-2x19A-T34-SD-WM	Coffret de commande à microprocesseur pour la commande entièrement automatique de deux pompes submersibles au moyen d'un capteur de niveau ou d'interrupteurs à flotteur.	2538953	6.309,-
SC-L-1x24A-T34-SD-WM	Coffret de commande à microprocesseur pour la commande entièrement automatique d'une pompe submersible au moyen d'un capteur de niveau ou d'interrupteurs à flotteur.	2538956	5.908,-
SC-L-2x24A-T34-SD-WM	Coffret de commande à microprocesseur pour la commande entièrement automatique de deux pompes submersibles au moyen d'un capteur de niveau ou d'interrupteurs à flotteur.	2538957	6.844,-
Capteur de niveau 0 – 1,0 mCE, longueur du câble : 10 m	Capteur de niveau avec homologation ATEX pour les fluides contenant des matières fécales jusqu'à une température de 60 °C. Signal de sortie : 4...20 mA	6088842	815,-
Capteur de niveau 0 – 1,0 mCE, longueur du câble : 30 m	Capteur de niveau avec homologation ATEX pour les fluides contenant des matières fécales jusqu'à une température de 60 °C. Signal de sortie : 4...20 mA	6088841	988,-
Capteur de niveau 0 – 1,0 mCE, longueur du câble : 50 m	Capteur de niveau avec homologation ATEX pour les fluides contenant des matières fécales jusqu'à une température de 60 °C. Signal de sortie : 4...20 mA	6088840	1.129,-
Capteur de niveau 0 – 2,5 mCE, longueur du câble : 10 m	Capteur de niveau avec homologation ATEX pour les fluides contenant des matières fécales jusqu'à une température de 60 °C. Signal de sortie : 4...20 mA	6088839	888,-
Capteur de niveau 0 – 2,5 mCE, longueur du câble : 30 m	Capteur de niveau avec homologation ATEX pour les fluides contenant des matières fécales jusqu'à une température de 60 °C. Signal de sortie : 4...20 mA	6088837	1.040,-
Capteur de niveau 0 – 2,5 mCE, longueur du câble : 50 m	Capteur de niveau avec homologation ATEX pour les fluides contenant des matières fécales jusqu'à une température de 60 °C. Signal de sortie : 4...20 mA	6088836	1.199,-

D'autres accessoires figurent à la fin de ce document, sous « Accessoires électriques » !

Attention : les coffrets de commande ne sont pas protégés contre les explosions et peuvent être montés uniquement hors des secteurs à risque d'explosion. En cas d'utilisation de pompes dans des zones à risque d'explosion, le client est tenu de prévoir certaines mesures.

Groupe de prix : PG14

Accessoires électriques – Pilotage du niveau avec capteur de niveau

Acquisition du niveau au moyen d'un capteur de niveau avec différentes plages de mesure, incl. une alarme de trop plein et une protection contre le fonctionnement à sec. La barrière Zener et le relais d'isolation Ex sont requis uniquement pour le raccordement de capteurs de signal dans des secteurs à risque d'explosion ! Si vous utilisez un coffret de commande SC-L...-Ex, leur utilisation est superflue !

Types	Description	N° d'art.	EUR
Flash 24 V CC	Flash au xénon pour montage mural en intérieur ou en extérieur. Couleur de la lumière : rouge Fréquence de clignotement : 0,75 Hz	2551612	393,-
Flash 1~230 V CA	Flash au xénon pour montage mural en intérieur ou en extérieur. Couleur de la lumière : rouge Fréquence de clignotement : 0,75 Hz	2551613	357,-
Avertisseur sonore 12-24 V CC	Alarme sonore à cornet pour montage mural en intérieur ou en extérieur. Signal d'alarme par procédé électromécanique au moyen d'une membrane en acier (92 dBA).	2017208	127,-
Avertisseur sonore 1~230 V	Alarme sonore à cornet pour montage mural en intérieur ou en extérieur. Signal d'alarme par procédé électromécanique au moyen d'une membrane en acier (88 dBA).	501459398	112,-
Electrode-tige avec 10 m de câble	Electrode-tige externe dans un boîtier en acier inoxydable, avec câble de 10 m, pour la surveillance d'infiltration de fuite dans la chambre d'étanchéité.	6065216	130,-
Module de communication GSM (SC)	Module supplémentaire pour l'équipement de la gamme des coffrets de commande SC/SCe en vue de la connexion aux réseaux mobiles GSM.	2542216	611,-
Accumulateur NiMh, 9 V/200 mAh	Accumulateur pour montage dans les coffrets de commande Wilo-Control MS-L et EC-L pour une alarme indépendante du réseau.	2522850	40,10
Barrière Zener	Barrière Zener pour le raccordement d'un capteur de niveau dans une atmosphère explosive.	2541372	382,-

D'autres accessoires figurent à la fin de ce document, sous « Accessoires électriques » !

Attention : les coffrets de commande ne sont pas protégés contre les explosions et peuvent être montés uniquement hors des secteurs à risque d'explosion. En cas d'utilisation de pompes dans des zones à risque d'explosion, le client est tenu de prévoir certaines mesures.

Groupe de prix : PG14

Accessoires électriques – Avertisseur à alimentation autonome

Avertisseur pour la détection des fuites d'eau dans les locaux et bâtiments. Le message d'alerte a lieu sous forme sonore, visuelle ou par radio. En outre, d'autres consommateurs peuvent être directement pilotés.

Types	Description	N° d'art.	EUR
DrainAlarm	Coffret d'alarme indépendant du réseau avec alerte optique et sonore, ainsi qu'une connexion pour un interrupteur à flotteur.	2545133	568,-
Interrupteur à flotteur MS1 Longueur du câble 10 m	Capteur de signal pour les fluides agressifs et contenant des matières fécales jusqu'à une température maximum de 80 °C. Couplage : en haut « MARCHE »/en bas « ARRET ».	2004593	204,-
Flash 1~230 V CA	Flash au xénon pour montage mural en intérieur ou en extérieur. Couleur de la lumière : rouge Fréquence de clignotement : 0,75 Hz	2551613	357,-
Avertisseur sonore 1~230 V	Alarme sonore à cornet pour montage mural en intérieur ou en extérieur. Signal d'alarme par procédé électromécanique au moyen d'une membrane en acier (88 dBA).	501459398	112,-

D'autres accessoires figurent à la fin de ce document, sous « Accessoires électriques » !

Attention : les coffrets de commande ne sont pas protégés contre les explosions et peuvent être montés uniquement hors des secteurs à risque d'explosion. En cas d'utilisation de pompes dans des zones à risque d'explosion, le client est tenu de prévoir certaines mesures.

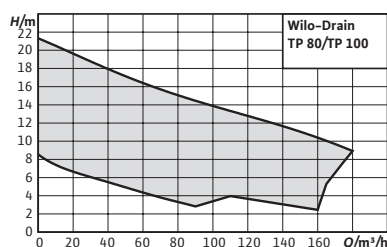

Accessoires

Mise en service/Contrôle de fonctionnement

Page

Wilo-Drain TP 80/TP 100



Conception

Pompe submersible pour eaux chargées pour fonctionnement continu pour l'installation immergée stationnaire et transportable et l'installation à sec stationnaire

Utilisation

Pompage des

- Eaux chargées avec matières fécales
- Eaux chargées préalablement épurées sans matières fécales ni composants à fibres longues
- Eau de traitement
- Eaux usées

Dénomination

P. ex.	Wilo-Drain TP 80E160/17
TP	Pompe submersible
80	Diamètre nominal [mm]
E	Roue monocanale
160	Diamètre nominal de la roue [mm]
17	Puissance P2 [kW] (= valeur/10 = 1,7 kW)

Vos avantages

- Moteur auto-refroidi pour utilisation immergée et à sec
- Carter de moteur en acier inoxydable résistant à la corrosion en 1.4404
- Hydraulique brevetée résistant au colmatage
- Entrée de câble avec étanchéité longitudinale
- Poids faible

Contenu de la livraison

- Pompe prête à être branchée avec câble de raccordement de 10 m (extrémité de câble dénudée)
- Notice de montage et de mise en service

Caractéristiques techniques (gamme)	
Granulométrie de l'hydraulique	95 mm
Profondeur d'immersion max.	20 m
Vitesse nominale <i>n</i>	1450 tr/min
Nombre de démarrages max. <i>t</i>	60 1/h
Longueur du câble de raccordement	10 m
Mode de fonctionnement (immergé)	S1

Caractéristiques techniques (gamme)	
Mode de fonctionnement (non immergé)	S1
Bride côté refoulement <i>DNd</i>	DN 100
Classe de protection	IP68
Classe d'isolation	F
Température du fluide <i>T</i>	3...40 °C
Type de protection antidéflagrante	ATEX

Groupe de prix : PG8

Informations de commande							
Types	Bride de refoulement	Puissance nominale du moteur	Longueur du câble de raccordement	Alimentation réseau	Protection anti-déflagrante	N° d'art.	
		P_2 kW	D m		ATEX		EUR
Drain TP 80E160/17	DN 80	1,7	10	3~400 V, 50 Hz	oui	6043950	10.019,-
Drain TP 80E170/21	DN 80	2,1	10	3~400 V, 50 Hz	oui	6043957	10.780,-
Drain TP 80E190/29	DN 80	2,9	10	3~400 V, 50 Hz	oui	6043963	11.245,-
Drain TP 80E210/37	DN 80	3,7	10	3~400 V, 50 Hz	oui	6043971	11.937,-
Drain TP 80E230/40	DN 80	4	10	3~400 V, 50 Hz	oui	6043983	13.229,-
Drain TP 100E190/39	DN 100	3,9	10	3~400 V, 50 Hz	oui	2008469	14.796,-
Drain TP 100E210/52	DN 100	5,2	10	3~400 V, 50 Hz	oui	2003559	15.564,-
Drain TP 100E230/70	DN 100	7	10	3~400 V, 50 Hz	oui	2003561	17.559,-
Drain TP 100E250/84	DN 100	8,4	10	3~400 V, 50 Hz	oui	2003563	19.199,-

Schéma d'installation Installation immergée stationnaire

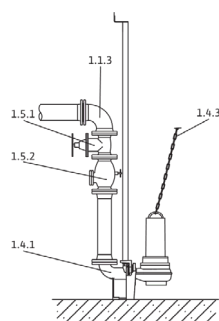

- 1.1.3 Coude de 90°
- 1.4.1 Dispositif d'accrochage
- 1.4.3 Chaîne
- 1.5.1 Vanne d'arrêt
- 1.5.2 Clapet anti-retour

Groupe de prix : PG14

Accessoires pour installation immergée stationnaire DN 80				
Types	Numéro de position	Description	N° d'art.	EUR
Dispositif d'accrochage TP 80	1.4.1	En EN-GJL-250, peint, avec passage libre DN 80, coude à pied avec support de pompe, joint profilé, accessoires de montage et de fixation au sol et support pour barre de guidage tuyau double (42,4 x 3,25 mm), sans barre de guidage.	2029039	649,-
Clapet antiretour DN 80	1.5.2	En EN-GJL-250, selon DIN EN 12050-4.	2017286	324,-
Vanne d'arrêt DN 80, EN-GJL-250	1.5.1	En EN-GJL-250.	2017295	270,-
Coude 90° DN 80	1.1.3	En EN-GJS-400-15, avec 2 brides, y compris 1 jeu d'accessoires de montage.	2012064	270,-
Kit élingue PCS-CE, acier inoxydable, 400 kg, 5 m	1.4.3	Chaîne d'élingage pour lever, baisser et transporter des pompes ; avec 2 manilles ; avec élément intermédiaire d'accrochage tous les mètres.	6063136	691,-
Kit élingue PCS-CE, acier inoxydable, 400 kg, 10 m	1.4.3	Chaîne d'élingage pour lever, baisser et transporter des pompes ; avec 2 manilles ; avec élément intermédiaire d'accrochage tous les mètres.	6063138	1.257,-
Culotte DN 80	1.1.5	En acier, galvanisé, bride PN 10/16 selon DIN 2501 avec 2 jeux d'accessoires de montage.	2017768	252,-
Accessoires de montage DN 80/100, PN 10	1.4.12	Pour raccordement de bride, avec vis, écrous et joint plat.	6077521	112,-

Groupe de prix : PG14

Accessoires pour installation immergée stationnaire DN 100				
Types	Numéro de position	Description	N° d'art.	EUR
Dispositif d'accrochage TP 100	1.4.1	En EN-GJL-250, peint, avec passage libre DN 100, coude à pied avec support de pompe, joint profilé, accessoires de montage et de fixation au sol et support pour barre de guidage tuyau double (48,3 x 3,25 mm), sans barre de guidage.	2029040	734,-
Clapet antiretour DN 100	1.5.2	En EN-GJL-250, selon DIN EN 12050-4.	2017288	691,-
Vanne d'arrêt DN 100, EN-GJL-250	1.5.1	En EN-GJL-250.	2017296	489,-
Coude 90° DN 100	1.1.3	En EN-GJS-400-15, avec 2 brides.	2017914	489,-
Kit élingue PCS-CE, acier inoxydable, 400 kg, 5 m	1.4.3	Chaîne d'élingage pour lever, baisser et transporter des pompes ; avec 2 manilles ; avec élément intermédiaire d'accrochage tous les mètres.	6063136	691,-
Kit élingue PCS-CE, acier inoxydable, 400 kg, 10 m	1.4.3	Chaîne d'élingage pour lever, baisser et transporter des pompes ; avec 2 manilles ; avec élément intermédiaire d'accrochage tous les mètres.	6063138	1.257,-
Culotte DN 100	1.1.5	En acier, galvanisé, bride PN 10/16 selon DIN 2501 avec 2 jeux d'accessoires de montage.	2017769	412,-
Accessoires de montage DN 80/100, PN 10	1.4.12	Pour raccordement de bride, avec vis, écrous et joint plat.	6077521	112,-

Schéma d'installation Installation immergée transportable

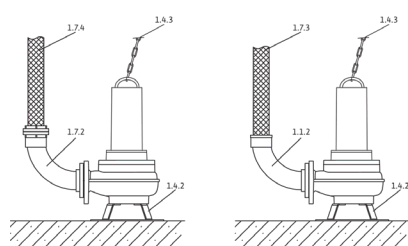

- 1.1.2 Coude de 90° avec embout de tuyau
- 1.4.2 Piétement rapporté
- 1.4.3 Chaîne
- 1.7.3 Flexible de refoulement
- 1.7.4 Flexible de refoulement avec accouplement Storz
- 1.7.5 Coude de 90° avec accouplement Storz

Groupe de prix : PG14

Accessoires pour installation immergée transportable DN 80				
Types	Numéro de position	Description	N° d'art.	EUR
Fixation au sol TP 80/100	1.4.2	En acier inoxydable (AISI 304), avec matériel de fixation.	2004672	1.513,-
Coude 90° DN 80/90 mm	1.1.2	En acier inoxydable, avec raccord de tube Ø 90 mm et filet mâle G 3, côté pompe bride, avec 1 jeu d'accessoires de montage.	2017207	779,-
Raccord fixe Storz 90 mm/G 3	1.7.5	En aluminium, raccord Storz 90, avec taraudage.	2017203	95,-
Raccord pour flexible Storz 90/Ø 90 mm	1.7.6	En aluminium, avec raccord de tube Ø 90 mm, avec collier de tuyau.	2017204	95,-
Flexible de refoulement synthétique 10 m, Ø 90 mm	1.7.3	Ø intérieur 90 mm, PN 8, avec 2 colliers de serrage.	2017152	366,-
Flexible de refoulement synthétique 20 m, Ø 90 mm	1.7.3	Ø intérieur 90 mm, PN 8, avec 2 colliers de serrage.	2017193	720,-
Flexible de refoulement synthétique 30 m, Ø 90 mm	1.7.3	Ø intérieur 90 mm, PN 8, avec 2 colliers de serrage.	2017194	1.086,-
Kit élingue PCS-CE, acier inoxydable, 400 kg, 5 m	1.4.3	Chaîne d'élingage pour lever, baisser et transporter des pompes ; avec 2 manilles ; avec élément intermédiaire d'accrochage tous les mètres.	6063136	691,-
Kit élingue PCS-CE, acier inoxydable, 400 kg, 10 m	1.4.3	Chaîne d'élingage pour lever, baisser et transporter des pompes ; avec 2 manilles ; avec élément intermédiaire d'accrochage tous les mètres.	6063138	1.257,-

Groupe de prix : PG14

Accessoires pour installation immergée transportable DN 100

Types	Numéro de position	Description	N° d'art.	EUR
Fixation au sol TP 80/100	1.4.2	En acier inoxydable (AISI 304), avec matériel de fixation.	2004672	1.513,-
Coude 90° DN 100/110 mm	1.1.2	En acier inoxydable, avec raccord de tube Ø 110 mm et filet mâle G 4, côté pompe bride, avec 1 jeu d'accessoires de montage.	2017184	918,-
Raccord fixe Storz A/G 4	1.7.5	En aluminium, raccord Storz 90, avec taraudage.	2016161	95,-
Raccord pour flexible Storz A/Ø 110 mm	1.7.6	En aluminium, avec raccord de tube Ø 110 mm, avec collier de serrage.	2004675	95,-
Flexible de refoulement synthétique 10 m, Ø 110 mm	1.7.3	Ø intérieur 110 mm, PN 8, avec 2 colliers de tuyau.	2017196	344,-
Flexible de refoulement synthétique 20 m, Ø 110 mm	1.7.3	Ø intérieur 110 mm, PN 8, avec 2 colliers de tuyau.	2017197	647,-
Flexible de refoulement synthétique 30 m, Ø 110 mm	1.7.3	Ø intérieur 110 mm, PN 8, avec 2 colliers de tuyau.	2017198	971,-
Kit élingue PCS-CE, acier inoxydable, 400 kg, 5 m	1.4.3	Chaîne d'élingage pour lever, baisser et transporter des pompes ; avec 2 manilles ; avec élément intermédiaire d'accrochage tous les mètres.	6063136	691,-
Kit élingue PCS-CE, acier inoxydable, 400 kg, 10 m	1.4.3	Chaîne d'élingage pour lever, baisser et transporter des pompes ; avec 2 manilles ; avec élément intermédiaire d'accrochage tous les mètres.	6063138	1.257,-

Schéma d'installation Installation à sec stationnaire

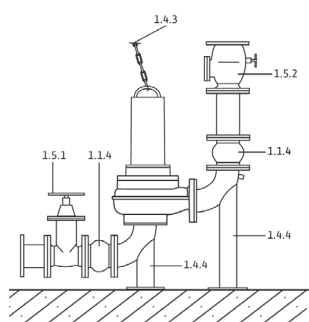

- 1.1.4 Compensateur
- 1.4.3 Chaîne
- 1.4.4 Kit de montage
- 1.5.1 Vanne d'arrêt
- 1.5.2 Clapet antiretour

Groupe de prix : PG14

Accessoires pour installation à sec stationnaire DN 80

Types	Numéro de position	Description	N° d'art.	EUR
Clapet antiretour DN 80	1.5.2	En EN-GJL-250, selon DIN EN 12050-4.	2017286	324,-
Vanne d'arrêt DN 80, EN-GJL-250	1.5.1	En EN-GJL-250.	2017295	270,-
Compensateur DN 80	1.1.4	En acier, zingué/néoprène, Longueur 130 mm, y compris accessoires de montage.	2017189	324,-
Kit élingue PCS-CE, acier inoxydable, 400 kg, 5 m	1.4.3	Chaîne d'élingage pour lever, baisser et transporter des pompes ; avec 2 manilles ; avec élément intermédiaire d'accrochage tous les mètres.	6063136	691,-
Kit élingue PCS-CE, acier inoxydable, 400 kg, 10 m	1.4.3	Chaîne d'élingage pour lever, baisser et transporter des pompes ; avec 2 manilles ; avec élément intermédiaire d'accrochage tous les mètres.	6063138	1.257,-
Culotte DN 80	1.1.5	En acier, galvanisé, bride PN 10/16 selon DIN 2501 avec 2 jeux d'accessoires de montage.	2017768	252,-
Accessoires de montage TP 80	1.4.12	Pour raccordement de bride, avec vis, écrous et joint plat.	2012067	61,-
Accessoires de montage DN 80/100, PN 10	1.4.12	Pour raccordement de bride, avec vis, écrous et joint plat.	6077521	112,-

Sous réserve de modifications techniques. Tous les prix s'entendent Hors Taxes, applicables au 1er juin 2022.

☎ = contacter Wilo

Accessoires pour installation à sec stationnaire DN 100				
Types	Numéro de position	Description	N° d'art.	EUR
Kit d'installation TP 100	1.4.4	En acier inoxydable (AISI 304), avec accessoires de montage et de fixation au sol.	2026541	2.927,-
Clapet antiretour DN 100	1.5.2	En EN-GJL-250, selon DIN EN 12050-4.	2017288	691,-
Vanne d'arrêt DN 100, EN-GJL-250	1.5.1	En EN-GJL-250.	2017296	489,-
Compensateur DN 100	1.1.4	En acier, zingué/néoprène, longueur 135 mm, y compris accessoires de montage.	2017190	333,-
Kit élingue PCS-CE, acier inoxydable, 400 kg, 5 m	1.4.3	Chaîne d'élingage pour lever, baisser et transporter des pompes ; avec 2 manilles ; avec élément intermédiaire d'accrochage tous les mètres.	6063136	691,-
Kit élingue PCS-CE, acier inoxydable, 400 kg, 10 m	1.4.3	Chaîne d'élingage pour lever, baisser et transporter des pompes ; avec 2 manilles ; avec élément intermédiaire d'accrochage tous les mètres.	6063138	1.257,-
Culotte DN 100	1.1.5	En acier, galvanisé, bride PN 10/16 selon DIN 2501 avec 2 jeux d'accessoires de montage.	2017769	412,-
Accessoires de montage TP 100	1.4.12	Pour raccordement de bride, avec vis, écrous et joint plat.	2017176	112,-
Accessoires de montage DN 80/100, PN 10	1.4.12	Pour raccordement de bride, avec vis, écrous et joint plat.	6077521	112,-

Accessoires électriques - Pilotage du niveau avec système pneumatique de détection				
Acquisition du niveau par l'intermédiaire d'un système ouvert pneumatique de détection avec la possibilité de disposer d'une cloche immergée distincte pour le niveau de trop plein.				
Types	Description	N° d'art.	EUR	
EC-L-1x12A-MT34-DOL-WM	Coffret de commande à micro contrôleur avec écran LCD et guidage par menu assisté par symboles et capteur de pression intégrés, pour la commande entièrement automatique d'une pompe submersible au moyen d'un interrupteur à flotteur, d'un capteur de niveau ou d'une cloche à immersion. SANS commutateur, le dispositif de coupure de courant doit être fourni par le client ! Remarque ! La version imprimée de la notice de montage et de mise en service est jointe au produit dans les langues suivantes : DE, EN, FR, PL, RU. La notice de montage et de mise en service dans les 28 langues est jointe en format PDF sur une clé USB. Pour l'installation et la mise en service, un ordinateur portable ou une tablette est nécessaire dans certaines circonstances.	2543210	2.884,-	
EC-L-2x12A-MT34-DOL-WM	Coffret de commande à micro contrôleur avec écran LCD et guidage par menu assisté par symboles et capteur de pression intégrés, pour la commande entièrement automatique de deux pompes submersibles au moyen d'un interrupteur à flotteur, d'un capteur de niveau ou d'une cloche à immersion. SANS commutateur, le dispositif de coupure de courant doit être fourni par le client ! Remarque ! La version imprimée de la notice de montage et de mise en service est jointe au produit dans les langues suivantes : DE, EN, FR, PL, RU. La notice de montage et de mise en service dans les 28 langues est jointe en format PDF sur une clé USB. Pour l'installation et la mise en service, un ordinateur portable ou une tablette est nécessaire dans certaines circonstances.	2543220	2.884,-	
Flash 24 V CC	Flash au xénon pour montage mural en intérieur ou en extérieur. Couleur de la lumière : rouge Fréquence de clignotement : 0,75 Hz	2551612	393,-	
Flash 1~230 V CA	Flash au xénon pour montage mural en intérieur ou en extérieur. Couleur de la lumière : rouge Fréquence de clignotement : 0,75 Hz	2551613	357,-	
Avertisseur sonore 12-24 V CC	Alarme sonore à cornet pour montage mural en intérieur ou en extérieur. Signal d'alarme par procédé électromécanique au moyen d'une membrane en acier (92 dBA).	2017208	127,-	
Avertisseur sonore 1~230 V	Alarme sonore à cornet pour montage mural en intérieur ou en extérieur. Signal d'alarme par procédé électromécanique au moyen d'une membrane en acier (88 dBA).	501459398	112,-	
Accumulateur NiMh, 9 V/200 mAh	Accumulateur pour montage dans les coffrets de commande Wilo-Control MS-L et EC-L pour une alarme indépendante du réseau.	2522850	40,10	

D'autres accessoires figurent à la fin de ce document, sous « Accessoires électriques » !

Attention : les coffrets de commande ne sont pas protégés contre les explosions et peuvent être montés uniquement hors des secteurs à risque d'explosion. En cas d'utilisation de pompes dans des zones à risque d'explosion, le client est tenu de prévoir certaines mesures.

Groupe de prix : PG14

Accessoires électriques – Pilotage du niveau avec interrupteur à flotteur

Acquisition du niveau via plusieurs interrupteurs à flotteur pour les différents niveaux d'eau, alarme de trop plein incluse. La barrière Zener et le relais d'isolation Ex sont requis uniquement pour le raccordement de capteurs de signal dans des secteurs à risque d'explosion ! Si vous utilisez un coffret de commande SC-L...-Ex, leur utilisation est superflue !

Types	Description	N° d'art.	EUR
EC-L-1x12A-MT34-DOL-WM	Coffret de commande à micro contrôleur avec écran LCD et guidage par menu assisté par symboles, pour la commande entièrement automatique d'une pompe submersible au moyen d'un interrupteur à flotteur ou d'un capteur de niveau. Remarque ! La version imprimée de la notice de montage et de mise en service est jointe au produit dans les langues suivantes : DE, EN, FR, PL, RU. La notice de montage et de mise en service dans les 28 langues est jointe en format PDF sur une clé USB. Pour l'installation et la mise en service, un ordinateur portable ou une tablette est nécessaire dans certaines circonstances.	2543210	1.720,-
EC-L-2x12A-MT34-DOL-WM	Coffret de commande à micro contrôleur avec écran LCD et guidage par menu assisté par symboles, pour la commande entièrement automatique de deux pompes submersibles au moyen d'un interrupteur à flotteur ou d'un capteur de niveau. Remarque ! La version imprimée de la notice de montage et de mise en service est jointe au produit dans les langues suivantes : DE, EN, FR, PL, RU. La notice de montage et de mise en service dans les 28 langues est jointe en format PDF sur une clé USB. Pour l'installation et la mise en service, un ordinateur portable ou une tablette est nécessaire dans certaines circonstances.	2543220	2.411,-
SC-L-1x19A-T34-SD-WM	Coffret de commande à microprocesseur pour la commande entièrement automatique d'une pompe submersible au moyen d'un capteur de niveau ou d'interrupteurs à flotteur.	2538952	4.898,-
SC-L-2x19A-T34-SD-WM	Coffret de commande à microprocesseur pour la commande entièrement automatique de deux pompes submersibles au moyen d'un capteur de niveau ou d'interrupteurs à flotteur.	2538953	6.309,-
Interrupteur à flotteur MS1 Longueur du câble 10 m	Capteur de signal pour les fluides agressifs et contenant des matières fécales jusqu'à une température maximum de 80 °C. Couplage : en haut « MARCHE »/en bas « ARRET ».	2004593	204,-
Relais d'isolation Ex (2 circuits)	Relais d'isolation Ex pour le raccordement de 2 interrupteurs à flotteur pour le pilotage du niveau dans une atmosphère explosive.	2513059	998,-
Relais d'isolation Ex (3 circuits)	Relais d'isolation Ex pour le raccordement de 3 interrupteurs à flotteur pour le pilotage du niveau dans une atmosphère explosive.	2510698	1.494,-
Relais d'isolation Ex (4 circuits)	Relais d'isolation Ex pour le raccordement de 4 interrupteurs à flotteur pour le pilotage du niveau dans une atmosphère explosive.	2510699	1.513,-
Relais d'isolation Ex (5 circuits)	Relais d'isolation Ex pour le raccordement de 5 interrupteurs à flotteur pour le pilotage du niveau dans une atmosphère explosive.	2510674	1.952,-
Flash 24 V CC	Flash au xénon pour montage mural en intérieur ou en extérieur. Couleur de la lumière : rouge Fréquence de clignotement : 0,75 Hz	2551612	393,-
Flash 1~230 V CA	Flash au xénon pour montage mural en intérieur ou en extérieur. Couleur de la lumière : rouge Fréquence de clignotement : 0,75 Hz	2551613	357,-
Avertisseur sonore 12-24 V CC	Alarme sonore à cornet pour montage mural en intérieur ou en extérieur. Signal d'alarme par procédé électromécanique au moyen d'une membrane en acier (92 dBA).	2017208	127,-
Avertisseur sonore 1~230 V	Alarme sonore à cornet pour montage mural en intérieur ou en extérieur. Signal d'alarme par procédé électromécanique au moyen d'une membrane en acier (88 dBA).	501459398	112,-
Module de communication GSM (SC)	Module supplémentaire pour l'équipement de la gamme des coffrets de commande SC/SCe en vue de la connexion aux réseaux mobiles GSM.	2542216	611,-

D'autres accessoires figurent à la fin de ce document, sous « Accessoires électriques » !

Attention : les coffrets de commande ne sont pas protégés contre les explosions et peuvent être montés uniquement hors des secteurs à risque d'explosion. En cas d'utilisation de pompes dans des zones à risque d'explosion, le client est tenu de prévoir certaines mesures.

Groupe de prix : PG14

Accessoires électriques – Pilotage du niveau avec interrupteur à flotteur

Acquisition du niveau via plusieurs interrupteurs à flotteur pour les différents niveaux d'eau, alarme de trop plein incluse. La barrière Zener et le relais d'isolation Ex sont requis uniquement pour le raccordement de capteurs de signal dans des secteurs à risque d'explosion !
Si vous utilisez un coffret de commande SC-L...-Ex, leur utilisation est superflue !

Types	Description	N° d'art.	EUR
Antenne bi-bande réseau GSM avec câble de 3 m	Antenne omnidirectionnelle avec prise FME pour montage en armoire de commande.	2533862	207,-
Antenne tri-bande réseau GSM avec câble de 10 m	Antenne omnidirectionnelle avec bride d'assemblage et prise FME.	2533863	560,-
Antenne tri-bande réseau GSM avec câble de 15 m	Antenne omnidirectionnelle avec bride d'assemblage et prise FME.	2533864	617,-
Accumulateur NiMh, 9 V/200 mAh	Accumulateur pour montage dans les coffrets de commande Wilo-Control MS-L et EC-L pour une alarme indépendante du réseau.	2522850	40,10
Couvercle coffret Control EC-L1... et EC-L2...	Couvercle de protection en acier inoxydable contre les opérations non-autorisées et le vandalisme. Remarque : ce couvercle ne convient pas pour les coffrets de type Control EC-L3... et EC-L...-Ex !	2549084	127,-

D'autres accessoires figurent à la fin de ce document, sous « Accessoires électriques » !

Attention : les coffrets de commande ne sont pas protégés contre les explosions et peuvent être montés uniquement hors des secteurs à risque d'explosion. En cas d'utilisation de pompes dans des zones à risque d'explosion, le client est tenu de prévoir certaines mesures.

Groupe de prix : PG14

Accessoires électriques – Pilotage du niveau avec capteur de niveau

Acquisition du niveau au moyen d'un capteur de niveau avec différentes plages de mesure, incl. une alarme de trop plein et une protection contre le fonctionnement à sec. La barrière Zener et le relais d'isolation Ex sont requis uniquement pour le raccordement de capteurs de signal dans des secteurs à risque d'explosion ! Si vous utilisez un coffret de commande SC-L...-Ex, leur utilisation est superflue !

Types	Description	N° d'art.	EUR
EC-L-1x12A-MT34-DOL-WM	Coffret de commande à micro contrôleur avec écran LCD et guidage par menu assisté par symboles, pour la commande entièrement automatique d'une pompe submersible au moyen d'un interrupteur à flotteur ou d'un capteur de niveau. Remarque ! La version imprimée de la notice de montage et de mise en service est jointe au produit dans les langues suivantes : DE, EN, FR, PL, RU. La notice de montage et de mise en service dans les 28 langues est jointe en format PDF sur une clé USB. Pour l'installation et la mise en service, un ordinateur portable ou une tablette est nécessaire dans certaines circonstances.	2543210	1.720,-
EC-L-2x12A-MT34-DOL-WM	Coffret de commande à micro contrôleur avec écran LCD et guidage par menu assisté par symboles, pour la commande entièrement automatique de deux pompes submersibles au moyen d'un interrupteur à flotteur ou d'un capteur de niveau. Remarque ! La version imprimée de la notice de montage et de mise en service est jointe au produit dans les langues suivantes : DE, EN, FR, PL, RU. La notice de montage et de mise en service dans les 28 langues est jointe en format PDF sur une clé USB. Pour l'installation et la mise en service, un ordinateur portable ou une tablette est nécessaire dans certaines circonstances.	2543220	2.411,-
EC-L-3x12A-MT34-DOL-WM	Coffret de commande à micro contrôleur avec écran LCD et guidage par menu assisté par symboles, pour la commande en fonction du niveau de trois pompes submersibles au moyen d'un capteur de niveau. Remarque ! La version imprimée de la notice de montage et de mise en service est jointe au produit dans les langues suivantes : DE, EN, FR, PL, RU. La notice de montage et de mise en service dans les 28 langues est jointe en format PDF sur une clé USB. Pour l'installation et la mise en service, un ordinateur portable ou une tablette est nécessaire dans certaines circonstances.	2543230	2.884,-
SC-L-1x19A-T34-SD-WM	Coffret de commande à microprocesseur pour la commande entièrement automatique d'une pompe submersible au moyen d'un capteur de niveau ou d'interrupteurs à flotteur.	2538952	4.898,-
SC-L-2x19A-T34-SD-WM	Coffret de commande à microprocesseur pour la commande entièrement automatique de deux pompes submersibles au moyen d'un capteur de niveau ou d'interrupteurs à flotteur.	2538953	6.309,-
Borne de haubannage de câble	Pour la fixation d'un capteur de signal dans la cuve. La borne est fixée dans la cuve avec un crochet, le câble du capteur de signal est placé dans la borne et se fixe via le poids propre du capteur de signal.	2519927	48,30
Barrière Zener	Barrière Zener pour le raccordement d'un capteur de niveau dans une atmosphère explosive.	2541372	382,-
Flash 24 V CC	Flash au xénon pour montage mural en intérieur ou en extérieur. Couleur de la lumière : rouge Fréquence de clignotement : 0,75 Hz	2551612	393,-

D'autres accessoires figurent à la fin de ce document, sous « Accessoires électriques » !

Attention : les coffrets de commande ne sont pas protégés contre les explosions et peuvent être montés uniquement hors des secteurs à risque d'explosion. En cas d'utilisation de pompes dans des zones à risque d'explosion, le client est tenu de prévoir certaines mesures.

Groupe de prix : PG14

Accessoires électriques – Pilotage du niveau avec capteur de niveau

Acquisition du niveau au moyen d'un capteur de niveau avec différentes plages de mesure, incl. une alarme de trop plein et une protection contre le fonctionnement à sec. La barrière Zener et le relais d'isolation Ex sont requis uniquement pour le raccordement de capteurs de signal dans des secteurs à risque d'explosion ! Si vous utilisez un coffret de commande SC-L...-Ex, leur utilisation est superflue !

Types	Description	N° d'art.	EUR
Flash 1~230 V CA	Flash au xénon pour montage mural en intérieur ou en extérieur. Couleur de la lumière : rouge Fréquence de clignotement : 0,75 Hz	2551613	357,-
Avertisseur sonore 12-24 V CC	Alarme sonore à cornet pour montage mural en intérieur ou en extérieur. Signal d'alarme par procédé électromécanique au moyen d'une membrane en acier (92 dBA).	2017208	127,-
Avertisseur sonore 1~230 V	Alarme sonore à cornet pour montage mural en intérieur ou en extérieur. Signal d'alarme par procédé électromécanique au moyen d'une membrane en acier (88 dBA).	501459398	112,-
Module de communication GSM (SC)	Module supplémentaire pour l'équipement de la gamme des coffrets de commande SC/SCe en vue de la connexion aux réseaux mobiles GSM.	2542216	611,-
Antenne bi-bande réseau GSM avec câble de 3 m	Antenne omnidirectionnelle avec prise FME pour montage en armoire de commande.	2533862	207,-
Antenne tri-bande réseau GSM avec câble de 10 m	Antenne omnidirectionnelle avec bride d'assemblage et prise FME.	2533863	560,-
Antenne tri-bande réseau GSM avec câble de 15 m	Antenne omnidirectionnelle avec bride d'assemblage et prise FME.	2533864	617,-
Accumulateur NiMh, 9 V/200 mAh	Accumulateur pour montage dans les coffrets de commande Wilo-Control MS-L et EC-L pour une alarme indépendante du réseau.	2522850	40,10
Capteur de niveau 0 – 1,0 mCE, longueur du câble : 10 m	Capteur de niveau avec homologation ATEX pour les fluides contenant des matières fécales jusqu'à une température de 60 °C. Signal de sortie : 4...20 mA	6088842	815,-
Capteur de niveau 0 – 1,0 mCE, longueur du câble : 30 m	Capteur de niveau avec homologation ATEX pour les fluides contenant des matières fécales jusqu'à une température de 60 °C. Signal de sortie : 4...20 mA	6088841	988,-
Capteur de niveau 0 – 1,0 mCE, longueur du câble : 50 m	Capteur de niveau avec homologation ATEX pour les fluides contenant des matières fécales jusqu'à une température de 60 °C. Signal de sortie : 4...20 mA	6088840	1.129,-
Capteur de niveau 0 – 2,5 mCE, longueur du câble : 10 m	Capteur de niveau avec homologation ATEX pour les fluides contenant des matières fécales jusqu'à une température de 60 °C. Signal de sortie : 4...20 mA	6088839	888,-
Capteur de niveau 0 – 2,5 mCE, longueur du câble : 30 m	Capteur de niveau avec homologation ATEX pour les fluides contenant des matières fécales jusqu'à une température de 60 °C. Signal de sortie : 4...20 mA	6088837	1.040,-
Capteur de niveau 0 – 2,5 mCE, longueur du câble : 50 m	Capteur de niveau avec homologation ATEX pour les fluides contenant des matières fécales jusqu'à une température de 60 °C. Signal de sortie : 4...20 mA	6088836	1.199,-

D'autres accessoires figurent à la fin de ce document, sous « Accessoires électriques » !

Attention : les coffrets de commande ne sont pas protégés contre les explosions et peuvent être montés uniquement hors des secteurs à risque d'explosion. En cas d'utilisation de pompes dans des zones à risque d'explosion, le client est tenu de prévoir certaines mesures.

Groupe de prix : PG14

Accessoires électriques – Avertisseur à alimentation autonome

Avertisseur pour la détection des fuites d'eau dans les locaux et bâtiments. Le message d'alerte a lieu sous forme sonore, visuelle ou par radio. En outre, d'autres consommateurs peuvent être directement pilotés.

Types	Description	N° d'art.	EUR
DrainAlarm	Coffret d'alarme indépendant du réseau avec alerte optique et sonore, ainsi qu'une connexion pour un interrupteur à flotteur.	2545133	568,-
Interrupteur à flotteur MS1 Longueur du câble 10 m	Capteur de signal pour les fluides agressifs et contenant des matières fécales jusqu'à une température maximum de 80 °C. Couplage : en haut « MARCHÉ »/en bas « ARRET ».	2004593	204,-
Avertisseur sonore 1~230 V	Alarme sonore à cornet pour montage mural en intérieur ou en extérieur. Signal d'alarme par procédé électromécanique au moyen d'une membrane en acier (88 dBA).	501459398	112,-

D'autres accessoires figurent à la fin de ce document, sous « Accessoires électriques » !

Attention : les coffrets de commande ne sont pas protégés contre les explosions et peuvent être montés uniquement hors des secteurs à risque d'explosion. En cas d'utilisation de pompes dans des zones à risque d'explosion, le client est tenu de prévoir certaines mesures.

Groupe de prix : PG14

Accessoires électriques - Pilotage du niveau avec système pneumatique de détection

Acquisition du niveau par l'intermédiaire d'un système ouvert pneumatique de détection avec la possibilité de disposer d'une cloche immergée distincte pour le niveau de trop plein.

Types	Description	N° d'art.	EUR
EC-L-1x12A-MT34-DOL-WM	Coffret de commande à micro contrôleur avec écran LCD et guidage par menu assisté par symboles, pour la commande entièrement automatique d'une pompe submersible au moyen d'un interrupteur à flotteur ou d'un capteur de niveau. Remarque ! La version imprimée de la notice de montage et de mise en service est jointe au produit dans les langues suivantes : DE, EN, FR, PL, RU. La notice de montage et de mise en service dans les 28 langues est jointe en format PDF sur une clé USB. Pour l'installation et la mise en service, un ordinateur portable ou une tablette est nécessaire dans certaines circonstances.	2543210	1.720,-
EC-L-2x12A-MT34-DOL-WM	Coffret de commande à micro contrôleur avec écran LCD et guidage par menu assisté par symboles, pour la commande entièrement automatique de deux pompes submersibles au moyen d'un interrupteur à flotteur ou d'un capteur de niveau. Remarque ! La version imprimée de la notice de montage et de mise en service est jointe au produit dans les langues suivantes : DE, EN, FR, PL, RU. La notice de montage et de mise en service dans les 28 langues est jointe en format PDF sur une clé USB. Pour l'installation et la mise en service, un ordinateur portable ou une tablette est nécessaire dans certaines circonstances.	2543220	2.411,-
Flash 24 V CC	Flash au xénon pour montage mural en intérieur ou en extérieur. Couleur de la lumière : rouge Fréquence de clignotement : 0,75 Hz	2551612	393,-
Flash 1~230 V CA	Flash au xénon pour montage mural en intérieur ou en extérieur. Couleur de la lumière : rouge Fréquence de clignotement : 0,75 Hz	2551613	357,-
Avertisseur sonore 12-24 V CC	Alarme sonore à cornet pour montage mural en intérieur ou en extérieur. Signal d'alarme par procédé électromécanique au moyen d'une membrane en acier (92 dBA).	2017208	127,-
Avertisseur sonore 1~230 V	Alarme sonore à cornet pour montage mural en intérieur ou en extérieur. Signal d'alarme par procédé électromécanique au moyen d'une membrane en acier (88 dBA).	501459398	112,-
Accumulateur NiMH, 9 V/200 mAh	Accumulateur pour montage dans les coffrets de commande Wilo-Control MS-L et EC-L pour une alarme indépendante du réseau.	2522850	40,10

D'autres accessoires figurent à la fin de ce document, sous « Accessoires électriques » !

Attention : les coffrets de commande ne sont pas protégés contre les explosions et peuvent être montés uniquement hors des secteurs à risque d'explosion. En cas d'utilisation de pompes dans des zones à risque d'explosion, le client est tenu de prévoir certaines mesures.

Groupe de prix : PG14

Accessoires électriques - Pilotage du niveau avec capteur de niveau

Acquisition du niveau au moyen d'un capteur de niveau avec différentes plages de mesure, incl. une alarme de trop plein et une protection contre le fonctionnement à sec. La barrière Zener et le relais d'isolation Ex sont requis uniquement pour le raccordement de capteurs de signal dans des secteurs à risque d'explosion ! Si vous utilisez un coffret de commande SC-L...-Ex, leur utilisation est superflue !

Types	Description	N° d'art.	EUR
EC-L-1x12A-MT34-DOL-WM	Coffret de commande à micro contrôleur avec écran LCD et guidage par menu assisté par symboles, pour la commande entièrement automatique d'une pompe submersible au moyen d'un interrupteur à flotteur ou d'un capteur de niveau. Remarque ! La version imprimée de la notice de montage et de mise en service est jointe au produit dans les langues suivantes : DE, EN, FR, PL, RU. La notice de montage et de mise en service dans les 28 langues est jointe en format PDF sur une clé USB. Pour l'installation et la mise en service, un ordinateur portable ou une tablette est nécessaire dans certaines circonstances.	2543210	1.720,-
EC-L-2x12A-MT34-DOL-WM	Coffret de commande à micro contrôleur avec écran LCD et guidage par menu assisté par symboles, pour la commande entièrement automatique de deux pompes submersibles au moyen d'un interrupteur à flotteur ou d'un capteur de niveau. Remarque ! La version imprimée de la notice de montage et de mise en service est jointe au produit dans les langues suivantes : DE, EN, FR, PL, RU. La notice de montage et de mise en service dans les 28 langues est jointe en format PDF sur une clé USB. Pour l'installation et la mise en service, un ordinateur portable ou une tablette est nécessaire dans certaines circonstances.	2543220	2.411,-
EC-L-3x12A-MT34-DOL-WM	Coffret de commande à micro contrôleur avec écran LCD et guidage par menu assisté par symboles, pour la commande en fonction du niveau de trois pompes submersibles au moyen d'un capteur de niveau. Remarque ! La version imprimée de la notice de montage et de mise en service est jointe au produit dans les langues suivantes : DE, EN, FR, PL, RU. La notice de montage et de mise en service dans les 28 langues est jointe en format PDF sur une clé USB. Pour l'installation et la mise en service, un ordinateur portable ou une tablette est nécessaire dans certaines circonstances.	2543230	2.884,-

D'autres accessoires figurent à la fin de ce document, sous « Accessoires électriques » !

Attention : les coffrets de commande ne sont pas protégés contre les explosions et peuvent être montés uniquement hors des secteurs à risque d'explosion. En cas d'utilisation de pompes dans des zones à risque d'explosion, le client est tenu de prévoir certaines mesures.

Groupe de prix : PG14

Accessoires électriques - Pilotage du niveau avec capteur de niveau

Acquisition du niveau au moyen d'un capteur de niveau avec différentes plages de mesure, incl. une alarme de trop plein et une protection contre le fonctionnement à sec. La barrière Zener et le relais d'isolation Ex sont requis uniquement pour le raccordement de capteurs de signal dans des secteurs à risque d'explosion ! Si vous utilisez un coffret de commande SC-L...-Ex, leur utilisation est superflue !

Types	Description	N° d'art.	EUR
SC-L-1x19A-T34-SD-WM	Coffret de commande à microprocesseur pour la commande entièrement automatique d'une pompe submersible au moyen d'un capteur de niveau ou d'interrupteurs à flotteur.	2538952	4.898,-
SC-L-2x19A-T34-SD-WM	Coffret de commande à microprocesseur pour la commande entièrement automatique de deux pompes submersibles au moyen d'un capteur de niveau ou d'interrupteurs à flotteur.	2538953	6.309,-
Borne de haubanage de câble	Pour la fixation d'un capteur de signal dans la cuve. La borne est fixée dans la cuve avec un crochet, le câble du capteur de signal est placé dans la borne et se fixe via le poids propre du capteur de signal.	2519927	48,30
Barrière Zener	Barrière Zener pour le raccordement d'un capteur de niveau dans une atmosphère explosive.	2541372	382,-
Flash 24 V CC	Flash au xénon pour montage mural en intérieur ou en extérieur. Couleur de la lumière : rouge Fréquence de clignotement : 0,75 Hz	2551612	393,-
Flash 1~230 V CA	Flash au xénon pour montage mural en intérieur ou en extérieur. Couleur de la lumière : rouge Fréquence de clignotement : 0,75 Hz	2551613	357,-
Avertisseur sonore 12-24 V CC	Alarme sonore à cornet pour montage mural en intérieur ou en extérieur. Signal d'alarme par procédé électromécanique au moyen d'une membrane en acier (92 dBA).	2017208	127,-
Avertisseur sonore 1~230 V	Alarme sonore à cornet pour montage mural en intérieur ou en extérieur. Signal d'alarme par procédé électromécanique au moyen d'une membrane en acier (88 dBA).	501459398	112,-
Module de communication GSM (SC)	Module supplémentaire pour l'équipement de la gamme des coffrets de commande SC/SCe en vue de la connexion aux réseaux mobiles GSM.	2542216	611,-
Antenne bi-bande réseau GSM avec câble de 3 m	Antenne omnidirectionnelle avec prise FME pour montage en armoire de commande.	2533862	207,-
Antenne tri-bande réseau GSM avec câble de 10 m	Antenne omnidirectionnelle avec bride d'assemblage et prise FME.	2533863	560,-
Antenne tri-bande réseau GSM avec câble de 15 m	Antenne omnidirectionnelle avec bride d'assemblage et prise FME.	2533864	617,-
Accumulateur NiMh, 9 V/200 mAh	Accumulateur pour montage dans les coffrets de commande Wilo-Control MS-L et EC-L pour une alarme indépendante du réseau.	2522850	40,10

D'autres accessoires figurent à la fin de ce document, sous « Accessoires électriques » !

Attention : les coffrets de commande ne sont pas protégés contre les explosions et peuvent être montés uniquement hors des secteurs à risque d'explosion. En cas d'utilisation de pompes dans des zones à risque d'explosion, le client est tenu de prévoir certaines mesures.

Gamme

Wilo-RexaBloc RE

Photo du produit



Diagramme caractéristique

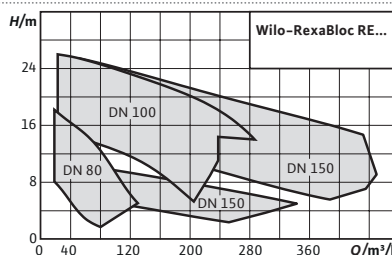

Conception	Pompe pour eaux chargées en groupe monobloc avec moteur normalisé pour l'installation à sec stationnaire.
Utilisation	Pompage des → Eaux chargées brutes → eaux chargées avec matières fécales selon EN 12050-1 → Eaux usées
Débit max. Q	445 m³/h
Hauteur manométrique max. H	26 m
Vos avantages	→ Sécurité de fonctionnement élevée grâce au corps de palier fermé avec la chambre d'étanchéité remplie d'huile et à la chambre de fuite supplémentaire. → En option avec deux garnitures mécaniques pour une grande sécurité de fonctionnement. → Standard avec moteurs IE3, disponible en option avec moteurs IE4 de qualité supérieure. → Facilité de maintenance grâce au design « Back Pull-out ». Le moteur et la roue peuvent ainsi être démontés sous forme d'unité sans qu'il ne soit nécessaire de déposer l'hydraulique de la tuyauterie.
Caractéristiques techniques	→ Alimentation réseau : 3~ 400 V, 50 Hz → Mode de fonctionnement : S1 → Classe de protection : IP55 → Classe d'isolation : F → Température du fluide : 3 à 70 °C → Température ambiante : 3 à 40 °C → Classe d'efficacité du moteur : IE3

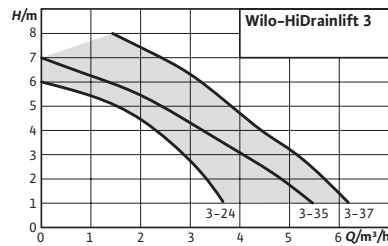
**Accessoires**

Mise en service/Contrôle de fonctionnement

Page

786

Wilo-HiDrainlift 3



Conception

Petite station de relevage pour eaux chargées pour l'installation sur sol

Utilisation

Pompage des eaux chargées **sans** matières fécales (selon la norme DIN EN 12050-2) ne pouvant pas être évacuées vers le réseau d'assainissement par inclinaison naturelle

Dénomination

Exemple :	HiDrainlift 3-35
HiDrainlift	Famille de produits : station de relevage des eaux usées
3	Niveau de produit 3 = standard
3	Nombre de raccords d'alimentation
5	Hauteur manométrique nominale en m

Contenu de la livraison

→ Station de relevage pour eaux usées prête à être branchée avec filtre de charbon actif et clapets anti-retour intégrés.

Vos avantages

- Forme très compacte pour un montage dans une salle d'eau ou sous un bac de douche (HiDrainlift 3-24)
- Fonctionnement silencieux et filtre à charbon actif intégré pour un confort accru
- Performance fiable et faible consommation électrique pour une élimination efficace des eaux usées
- Installation simple avec des possibilités flexibles de raccordement
- Installations prêtes à être branchées (HiDrainlift 3-35 et HiDrainlift 3-37)

- Notice de montage et de mise en service
- Kit de raccordement pour les conduites d'alimentation et de refoulement

Articles assujettis à une éco-participation de 0,42 € unitaire.

Caractéristiques techniques (gamme)

Bride côté refoulement <i>DNd</i>	DN 32
Bride côté aspiration <i>DNs</i>	DN 40

Caractéristiques techniques (gamme)

Classe de protection	IP44
Classe d'isolation	F

Groupe de prix : PG7

Informations de commande

Types	Largeur sans emballage	Hauteur sans emballage	Longueur totale	Poids net approx.	Alimentation réseau	N° d'art.	
	L	H mm	L	m kg			EUR
HiDrainlift 3-24	177	188	372	4	1~230 V, 50 Hz	4191678	862,-
HiDrainlift 3-35	186	353	622	5	1~230 V, 50 Hz	4191679	1.008,-
HiDrainlift 3-37	186	353	622	6	1~230 V, 50 Hz	4191680	1.071,-

Sous réserve de modifications techniques. Tous les prix s'entendent Hors Taxes, applicables au 1er juin 2022.

☎ = contacter Wilo

Plan d'encombrement

HiDrainlift 3-24

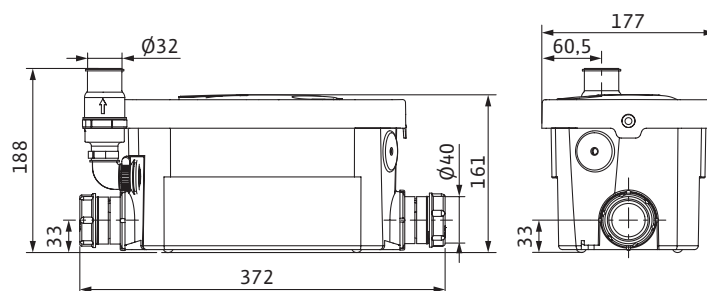

Plan d'encombrement

HiDrainlift 3-35/37

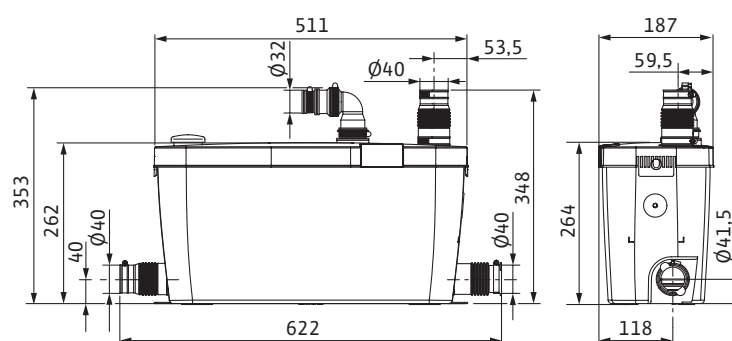

Caractéristiques techniques

Types	Volume brut	Puissance absorbée	Courant nominal	Température du fluide min.	Température du fluide max.	Température max. du fluide, brièvement jusqu'à 5 min	Volume de commutation	Niveau de marche min.	Niveau d'arrêt min.
	V l	$P_{1\max}$ kW	I_N A		T °C		V l		l mm
HiDrainlift 3-24	3,9	0,25	1,22	5	35	35,0	0,7	65	45
HiDrainlift 3-35	16	0,40	1,7	5	35	60,0	2	110	70
HiDrainlift 3-37	15,5	0,40	2	5	35	75,0	2	110	70

Groupe de prix : PG14

Accessoires électriques – Avertisseur à alimentation autonome

Avertisseur pour la détection des fuites d'eau dans les locaux et bâtiments. Le message d'alerte a lieu sous forme sonore, visuelle ou par radio. En outre, d'autres consommateurs peuvent être directement pilotés.

Types	Description	N° d'art.	EUR
Petit coffret de commande d'alarme KAS	Petit coffret de commande d'alarme indépendant du secteur dans un boîtier ISO avec fiche à contact de protection, indicateur d'alarme acoustique et électrode montée avec un câble de 3 m pour l'acquisition du niveau.	501534094	471,-
AlarmControl 1	Alarme indépendante du secteur avec fiche à contact de protection, indicateur d'alarme acoustique et mini-interrupteur à flotteur monté avec un câble de 3 m pour la mesure du niveau d'eau.	2522846	419,-
AlarmControl 2	Alarme indépendante du secteur avec fiche intermédiaire à contact de protection pour la connexion directe d'un consommateur, indicateur d'alarme acoustique et mini-interrupteur à flotteur monté avec un câble de 3 m pour la mesure du niveau d'eau.	2522847	514,-

D'autres accessoires figurent à la fin de ce document, sous « Accessoires électriques » !

Attention : les coffrets de commande ne sont pas protégés contre les explosions et peuvent être montés uniquement hors des secteurs à risque d'explosion. En cas d'utilisation de pompes dans des zones à risque d'explosion, le client est tenu de prévoir certaines mesures.

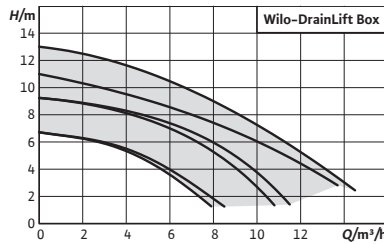

Accessoires	Page
Mise en service/Contrôle de fonctionnement	786

Wilo-DrainLift Box



Conception

Petite station de relevage pour eaux chargées pour l'installation enterrée

Utilisation

Pompage des eaux chargées **sans** matières fécales (selon la norme DIN EN 12050-2) ne pouvant pas être évacuées vers le réseau d'assainissement par inclinaison naturelle

Dénomination

Exemple :	Wilo-DrainLift Box 32/8
Box	Station de relevage pour eaux usées (installation enterrée)
32	Diamètre nominal du raccord côté refoulement (DN 32, Ø 40)
8	Hauteur manométrique max. [m]

Contenu de la livraison

- Station de relevage pour installation enterrée avec tuyauterie complète, clapet antiretour et pompe préinstallée
- Version standard et version « D » avec fiche à contact de protection

Vos avantages

- Montage facilité grâce à une pompe et à un clapet anti-retour intégrés
- Le grand volume de la cuve contribue à réduire le nombre d'opérations de commutation.
- Facilité d'entretien
- Cadre en carreaux en acier inoxydable avec siphon

- Version « DS » avec coffret de commande et câble de raccordement à extrémités dénudées
- Couvercle de cuve avec regard et siphon de sol
- Recouvrement du gros œuvre
- Joint torique pour étanchement du couvercle de cuve et en guise de siphon
- Flexible de refoulement (diamètre intérieur : 40 mm) avec colliers de tuyau
- Notice de montage et de mise en service

Articles assujettis à une éco-participation de 0,42 € unitaire.

Caractéristiques techniques (gamme)	
Bride côté refoulement <i>DNd</i>	Rp 1¼
Protection moteur	Bimétal
Classe de protection	IP68

Caractéristiques techniques (gamme)	
Classe d'isolation	F
Volume brut de la cuve V	113 l

Informations de commande				
Types	Description	Alimentation réseau	N° d'art.	EUR
DrainLift Box 32/8	Pompe intégrée avec clapet antiretour, couvercle avec grille de sol et regard en carreaux.	1~230 V, 50 Hz	2521820	1.906,-
DrainLift Box 32/8D	Deux pompes intégrées avec clapet antiretour, couvercle avec grille de sol et regard en carreaux.	1~230 V, 50 Hz	2546470	2.740,-
DrainLift Box 32/8DS	Deux pompes intégrées avec clapet antiretour, couvercle avec grille de sol et regard en carreaux. Commande des pompes depuis un coffret de commande et un flotteur séparé.	1~230 V, 50 Hz	2546471	3.840,-
DrainLift Box 32/11	Pompe intégrée avec clapet antiretour, couvercle avec grille de sol et regard en carreaux.	1~230 V, 50 Hz	2521821	2.453,-
DrainLift Box 32/11D	Deux pompes intégrées avec clapet antiretour, couvercle avec grille de sol et regard en carreaux.	1~230 V, 50 Hz	2546472	3.415,-
DrainLift Box 32/11DS	Deux pompes intégrées avec clapet antiretour, couvercle avec grille de sol et regard en carreaux. Commande des pompes depuis un coffret de commande et un flotteur séparé.	1~230 V, 50 Hz	2546473	4.515,-
DrainLift Box 40/11	Pompe intégrée avec clapet antiretour, couvercle avec grille de sol et regard en carreaux.	1~230 V, 50 Hz	2553190	2.541,-
DrainLift Box 40/11D	Deux pompes intégrées avec clapet antiretour, couvercle avec grille de sol et regard en carreaux.	1~230 V, 50 Hz	2553191	3.870,-
DrainLift Box 40/11DS	Deux pompes intégrées avec clapet antiretour, couvercle avec grille de sol et regard en carreaux. Commande des pompes depuis un coffret de commande et un flotteur séparé.	1~230 V, 50 Hz	2553192	4.971,-

Plan d'encombrement

DrainLift Box

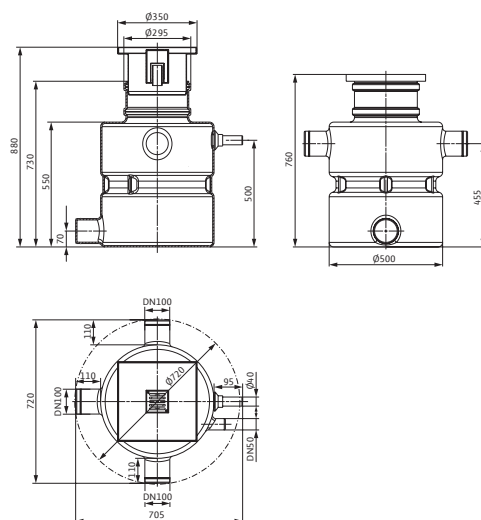

Plan d'encombrement

DrainLift Box - Pompe double

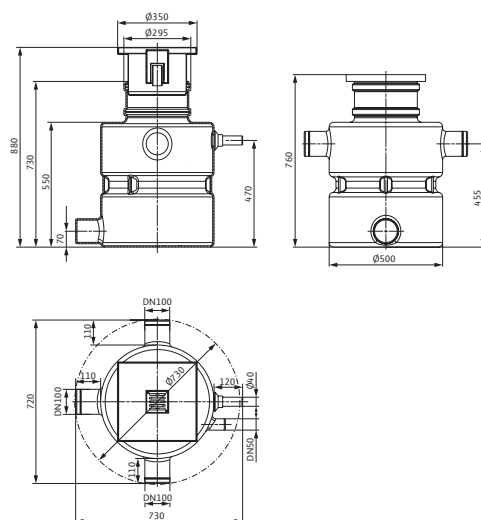

Sous réserve de modifications techniques. Tous les prix s'entendent Hors Taxes, applicables au 1er juin 2022.

☎ = contacter Wilo

Caractéristiques techniques									
Types	Nombre de démarrages max.	Puissance absorbée	Puissance nominale du moteur	Courant nominal	Longueur du câble de raccordement	Poids net approx.	Température du fluide min.	Température du fluide max.	Volume de commutation
	t 1/h	P_{1max} kW	P_2 kW	I_N A	D m	m kg	T °C		V l
DrainLift Box 32/8	50	0,45	0,37	2,1	10	26	3	35	26
DrainLift Box 32/8D	50	0,45	0,37	2,1	10	31	3	35	24
DrainLift Box 32/8DS	50	0,45	0,37	2,1	10	36	3	35	30
DrainLift Box 32/11	50	0,75	0,55	3,6	10	28	3	35	24
DrainLift Box 32/11D	50	0,75	0,55	3,6	10	35	3	35	22
DrainLift Box 32/11DS	50	0,75	0,55	3,6	10	40	3	35	31
DrainLift Box 40/11	30	0,93	0,6	4,1	5	33	3	40	29
DrainLift Box 40/11D	30	0,93	0,6	4,1	5	45	3	40	27
DrainLift Box 40/11DS	30	0,93	0,6	4,1	5	50	3	40	29

Groupe de prix : PG14

Accessoires électriques – Avertisseur à alimentation autonome

Avertisseur pour la détection des fuites d'eau dans les locaux et bâtiments. Le message d'alerte a lieu sous forme sonore, visuelle ou par radio. En outre, d'autres consommateurs peuvent être directement pilotés.

Types	Description	N° d'art.	EUR
Petit coffret de commande d'alarme KAS	Petit coffret de commande d'alarme indépendant du secteur dans un boîtier ISO avec fiche à contact de protection, indicateur d'alarme acoustique et électrode montée avec un câble de 3 m pour l'acquisition du niveau.	501534094	471,-
AlarmControl 1	Alarme indépendante du secteur avec fiche à contact de protection, indicateur d'alarme acoustique et mini-interrupteur à flotteur monté avec un câble de 3 m pour la mesure du niveau d'eau.	2522846	419,-
AlarmControl 2	Alarme indépendante du secteur avec fiche intermédiaire à contact de protection pour la connexion directe d'un consommateur, indicateur d'alarme acoustique et mini-interrupteur à flotteur monté avec un câble de 3 m pour la mesure du niveau d'eau.	2522847	514,-

D'autres accessoires figurent à la fin de ce document, sous « Accessoires électriques » !

Attention : les coffrets de commande ne sont pas protégés contre les explosions et peuvent être montés uniquement hors des secteurs à risque d'explosion. En cas d'utilisation de pompes dans des zones à risque d'explosion, le client est tenu de prévoir certaines mesures.

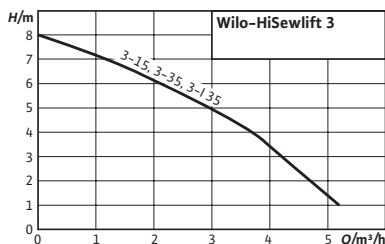

Accessoires	Page
Mise en service/Contrôle de fonctionnement	786

Wilo-HiSewlift 3



Conception

Petite station de relevage pour eaux chargées avec dilacérateur

Utilisation

Pompage des eaux chargées en matières fécales (selon DIN EN 12050-1) qui ne peuvent pas être conduites aux égouts grâce à l'inclinaison naturelle

Dénomination

Exemple :	HiSewlift 3-35
HiSewlift	Famille de produits : station de relevage pour eaux chargées
3	Niveau de produit 3 = standard
I	Pose en applique : I = possibilité de montage derrière un mur
3	Nombre de raccords d'alimentation (en plus du raccordement ds toilettes)
5	Hauteur manométrique nominale en m

Vos avantages

- HiSewlift 3-135 dans une exécution particulièrement mince (largeur inférieure à 149 mm) pour un montage mural simplifié
- Fonctionnement silencieux et filtre à charbon actif intégré pour un confort accru
- Performance fiable et faible consommation électrique pour une élimination efficace des eaux chargées
- Installation simple avec des possibilités flexibles de raccordement
- Prête à être raccordée

- Notice de montage et de mise en service
- Kit de raccordement pour les conduites d'alimentation et de refoulement

Articles assujettis à une éco-participation de 0,42 € unitaire.

Contenu de la livraison

- Station de relevage pour eaux chargées prête à être branchée avec dilacérateur, filtre de charbon actif et clapets anti-retour intégrés

Caractéristiques techniques (gamme)

Bride côté refoulement <i>DNd</i>	DN 32/28/22
Bride côté aspiration <i>DNs</i>	DN 40

Caractéristiques techniques (gamme)

Classe de protection	IP44
Classe d'isolation	F

Groupe de prix : PG7

Informations de commande

Types	Largeur sans emballage	Hauteur sans emballage	Longueur totale	Poids net approx.	Alimentation réseau	N° d'art.	
	L	H mm	L	m kg			EUR
HiSewlift 3-15	243	353	511	6	1~230 V, 50 Hz	4191675	927,-
HiSewlift 3-35	243	353	622	6	1~230 V, 50 Hz	4191677	1.093,-
HiSewlift 3-135	149	378	520	5	1~230 V, 50 Hz	4191674	1.404,-

Plan d'encombrement

HiSewlift 3-I35

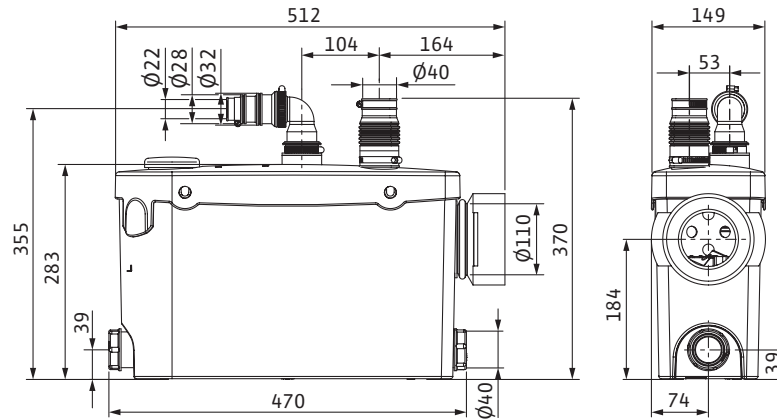

Plan d'encombrement

HiSewlift 3-15

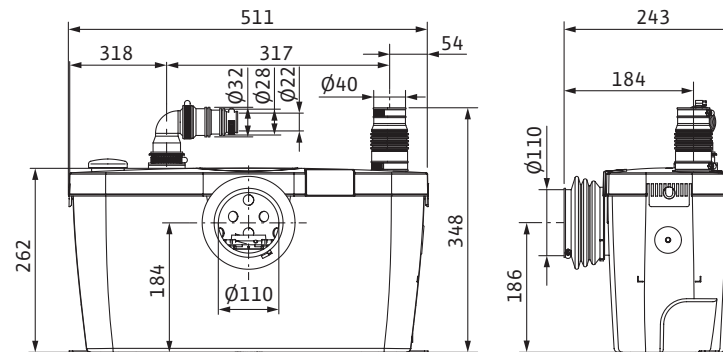

Plan d'encombrement

HiSewlift 3-35

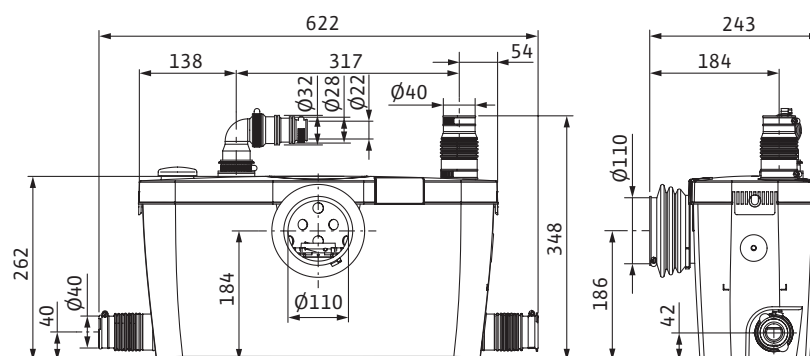

Caractéristiques techniques

Types	Puissance absorbée	Courant nominal	Poids net approx.	Température du fluide min.	Température du fluide max.	Température max. du fluide, brièvement jusqu'à 5 min	Volume de commutation	Niveau d'arrêt min.	Niveau de marche min.
	$P_{1\max}$ kW	I_N A	m kg	T °C			V l	l mm	
HiSewlift 3-15	0,40	1,9	6	5	35	35,0	1	50	70
HiSewlift 3-35	0,40	1,9	6	5	35	35,0	1	50	70
HiSewlift 3-135	0,40	1,9	5	5	35	35,0	1	50	75

Groupe de prix : PG14

Accessoires électriques – Avertisseur à alimentation autonome

Avertisseur pour la détection des fuites d'eau dans les locaux et bâtiments. Le message d'alerte a lieu sous forme sonore, visuelle ou par radio. En outre, d'autres consommateurs peuvent être directement pilotés.

Types	Description	N° d'art.	EUR
Petit coffret de commande d'alarme KAS	Petit coffret de commande d'alarme indépendant du secteur dans un boîtier ISO avec fiche à contact de protection, indicateur d'alarme acoustique et électrode montée avec un câble de 3 m pour l'acquisition du niveau.	501534094	471,-
AlarmControl 1	Alarme indépendante du secteur avec fiche à contact de protection, indicateur d'alarme acoustique et mini-interrupteur à flotteur monté avec un câble de 3 m pour la mesure du niveau d'eau.	2522846	419,-
AlarmControl 2	Alarme indépendante du secteur avec fiche intermédiaire à contact de protection pour la connexion directe d'un consommateur, indicateur d'alarme acoustique et mini-interrupteur à flotteur monté avec un câble de 3 m pour la mesure du niveau d'eau.	2522847	514,-

D'autres accessoires figurent à la fin de ce document, sous « Accessoires électriques » !

Attention : les coffrets de commande ne sont pas protégés contre les explosions et peuvent être montés uniquement hors des secteurs à risque d'explosion. En cas d'utilisation de pompes dans des zones à risque d'explosion, le client est tenu de prévoir certaines mesures.

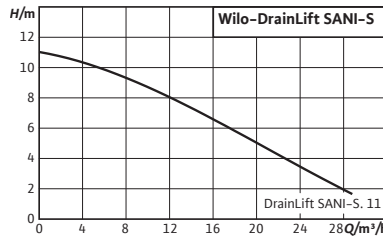

Accessoires	Page
Mise en service/Contrôle de fonctionnement	786

Wilo-DrainLift SANI-S



Conception

Station de relevage à pompe simple compacte, prête à être branchée et à moter immergé pour le pompage des eaux vannes

Utilisation

Transport des eaux vannes :

- Lorsque les eaux chargées ne peuvent pas être conduites aux égouts grâce à l'inclinaison naturelle.
- Pour le drainage sans reflux, lorsque le point d'écoulement se trouve sous le niveau de reflux

Dénomination

Exemple :	DrainLift SANI-S.11M/3C
DrainLift	Gamme de produits
SANI	Station de relevage pour eaux chargées
S	Taille de construction
11	Hauteur manométrique max.
M	Alimentation réseau :
	→ M = 1~
	→ T = 3~
3	Version du moteur et du coffret de commande :
	→ 1 = mode de fonctionnement : S3, coffret de commande : Control MS-L
	→ 3 = mode de fonctionnement : S3, coffret de commande : Control EC-L
C	Version pour fluides agressifs

Contenu de la livraison

- Station de relevage avec coffret de commande et câble de raccordement avec fiche

Vos avantages

- Montage et transport extrêmement aisés grâce à la construction compacte gain de place et au poids très faible
- Sécurité de fonctionnement assurée par le volume de commutation important, la protection thermique du moteur et une alarme indépendante du réseau
- La conception sans corrosion à l'aide de plastiques techniques et d'acier inoxydable assure une fiabilité élevée
- Connexions sélectionnables librement pour une flexibilité de montage maximum
- Entretien et nettoyage aisés grâce à la cuve transparente et à l'ouverture de nettoyage dans le clapet antiretour
- Interfaçage optimal avec Wilo-SmartHome pour la notification immédiate depuis un téléphone mobile

- Manchon à bride DN 80/100
- Manchon DN 100 pour raccord côté refoulement
- Manchon 50 mm pour raccord de purge
- Manchon DN 50 pour raccord de vidange
- Kit d'arrivée avec scie cloche 124 mm et joint d'étanchéité DN 100
- Matériel de fixation
- Tapis d'isolation
- Accumulateur 9 V
- Notice de service et d'entretien

Options

- Variante pour fluides agressifs avec raccordement ModBus

Certains articles sont assujettis à une éco-participation de 0,42 € unitaire.

Caractéristiques techniques (gamme)	
Bride de refoulement	DN 80
Bride côté aspiration <i>DN</i> s	-
Raccord de la purge d'air	Ø 50
Volume brut de la cuve <i>V</i>	46 l

Caractéristiques techniques (gamme)	
Volume de commutation <i>V</i>	25 l
Dimension diagonale	630 mm
Température ambiante <i>T</i>	3...40 °C
Température du fluide <i>T</i>	3...40 °C

Groupe de prix : PG7

Informations de commande					
Types	Mode de fonctionnement (non immergé)	Prise électrique	Alimentation réseau	N° d'art.	EUR
DrainLift SA-NI-S.11M/1	S2-15 min. /S3-10%	Fiche à contact de protection	1~230 V, 50 Hz	2549900	3.700,-
DrainLift SA-NI-S.11T/1	S2-15 min. /S3-10%	CEE 16A, 3P+N+PE, 6h	3~400 V, 50 Hz	2549901	3.700,-
DrainLift SA-NI-S.11M/3C	S2-15 min. /S3-10%	Fiche à contact de protection	1~230 V, 50 Hz	2549917	5.524,-
DrainLift SA-NI-S.11T/3C	S2-15 min. /S3-10%	CEE 16A, 3P+N+PE, 6h	3~400 V, 50 Hz	2549918	5.524,-

Plan d'encombrement

DrainLift SANI-S

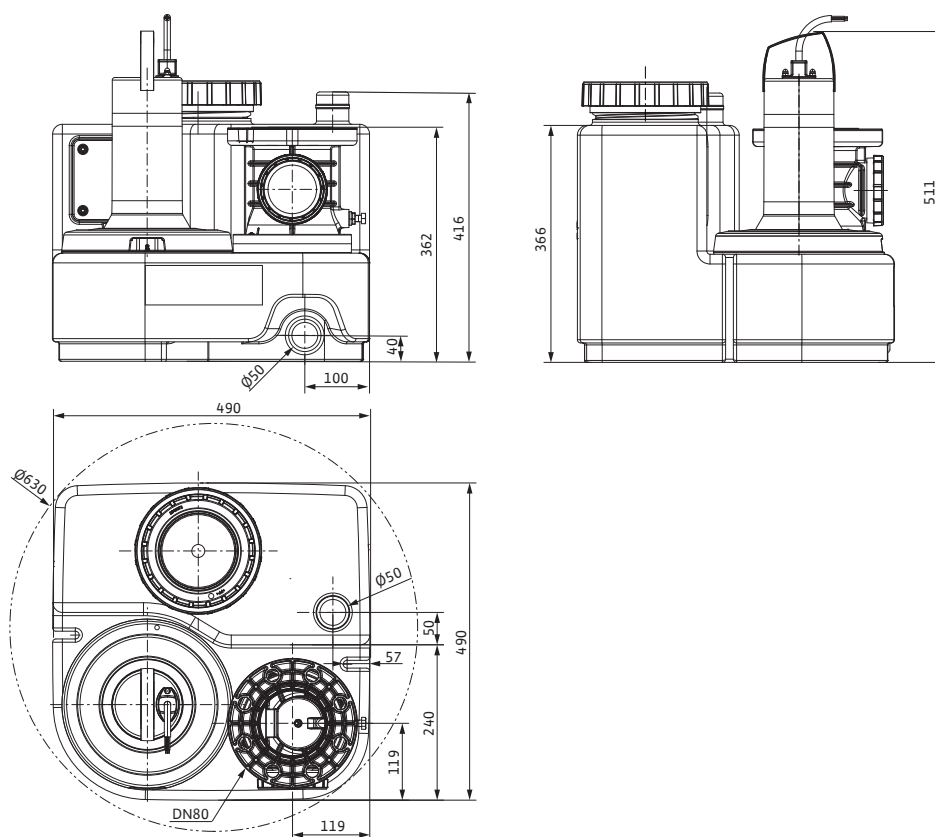

Sous réserve de modifications techniques. Tous les prix s'entendent Hors Taxes, applicables au 1er juin 2022.
☎ = contacter Wilo

Plan d'encombrement

DrainLift SANI-S – Zones d'entrée

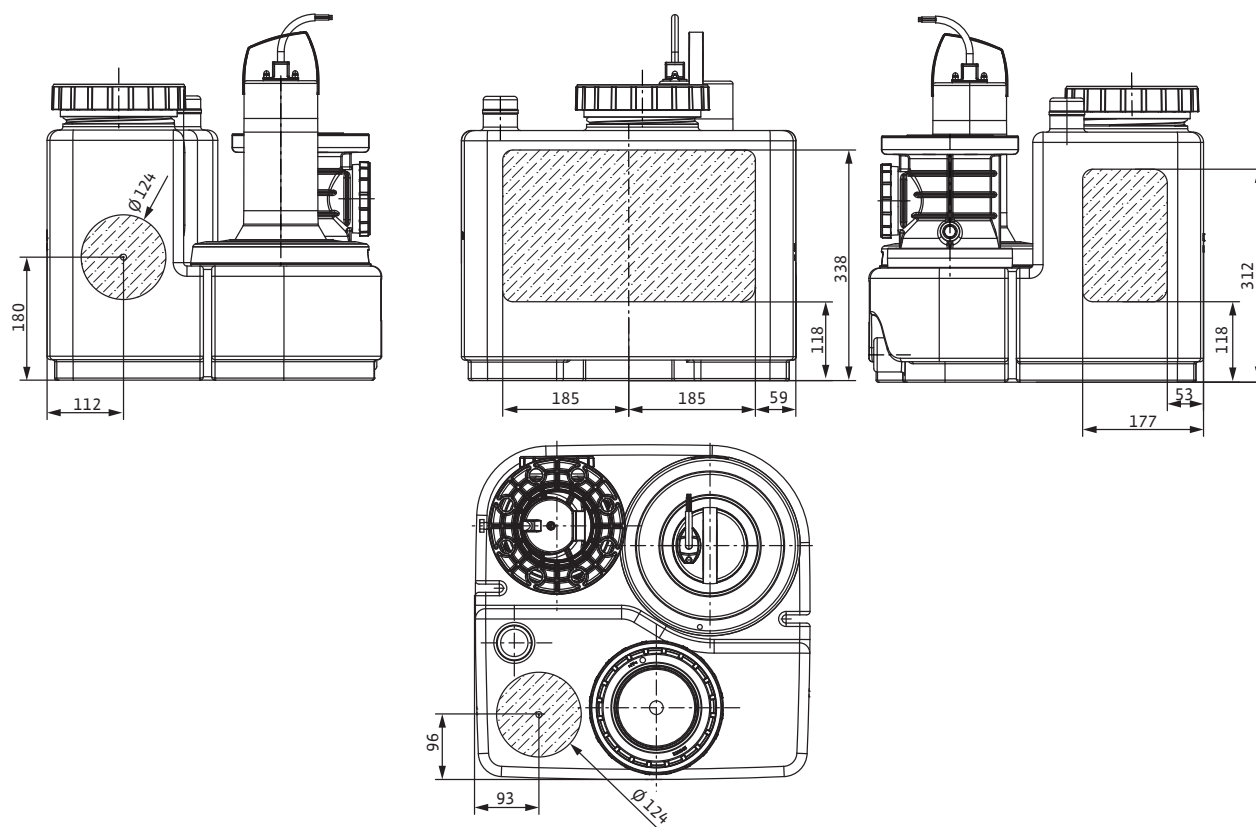

Caractéristiques techniques

Types	Courant nominal	Puissance absorbée	Puissance nominale du moteur	Longueur du câble de raccordement	Poids net approx.
	I_N A	$P_{1\ max}$ kW	P_2 kW	D m	m kg
DrainLift SA-NI-S.11M/1	5,4	1,07	0,75	4	27
DrainLift SA-NI-S.11T/1	1,9	1,03	0,75	4	28
DrainLift SA-NI-S.11M/3C	5,4	1,07	0,75	4	28
DrainLift SA-NI-S.11T/3C	1,9	1,03	0,75	4	29

Groupe de prix : PG14

Accessoires mécaniques

Types	Description	N° d'art.	EUR
Vanne d'arrêt PVC DN 100	Avec extrémités de tube rigides DN 100.	2529808	610,-
Vanne d'arrêt PVC DN 150	Avec extrémités de tube rigides DN 150.	2529809	1.067,-
Vanne d'arrêt DN 80, EN-GJL-250	En EN-GJL-250.	2017295	270,-
Vanne d'arrêt DN 100, EN-GJL-250	En EN-GJL-250.	2017296	489,-
Vanne d'arrêt DN 150, EN-GJL-250	En EN-GJL-250.	2017297	270,-
Manchon à bride DN 80	En PUR, avec tuyau flexible, colliers de tuyaux et accessoires de montage.	2511595	253,-

Sous réserve de modifications techniques. Tous les prix s'entendent Hors Taxes, applicables au 1er juin 2022.

☎ = contacter Wilo

Groupe de prix : PG14

Accessoires mécaniques			
Types	Description	N° d'art.	EUR
Manchon à bride DN 100	En PUR, avec tuyau flexible, colliers de tuyaux et accessoires de montage.	2511597	263,-
Manchon à bride DN 150	En PUR, avec tuyau flexible, colliers de tuyaux et accessoires de montage.	2511598	291,-
Kit de joints d'étanchéité d'alimentation DN 100	Joint en NBR, collier de serrage et scie rotative à lames amovibles.	2521841	171,-
Kit de joints d'arrivée DN 150	Joint en NBR, collier de serrage et scie rotative à lames amovibles.	2515145	212,-
Joint d'arrivée DN 100	Joint d'étanchéité en NBR pour raccord d'arrivée.	2522672	72,-
Joint d'arrivée DN 150	Joint d'étanchéité en NBR pour raccord d'arrivée.	2552849	72,-
Accessoires de montage DN 80/100, PN 10	Pour raccordement de bride, avec vis, écrous et joint plat.	6077521	112,-
Accessoires de montage DN 150, PN 10	Pour raccordement de bride, avec vis, écrous et joint plat.	6077523	112,-
Pompe à membrane manuelle	Raccord des deux côtés avec taraudage Rp 1½.	2060166	627,-
Vanne à trois voies Rp 1½	En laiton chromé, 3 raccords à taraudage.	2511607	365,-

Groupe de prix : PG14

Accessoires électriques – Avertisseur à alimentation autonome			
Avertisseur pour la détection des fuites d'eau dans les locaux et bâtiments. Le message d'alerte a lieu sous forme sonore, visuelle ou par radio. En outre, d'autres consommateurs peuvent être directement pilotés.			
Types	Description	N° d'art.	EUR
Flash 24 V CC	Flash au xénon pour montage mural en intérieur ou en extérieur. Couleur de la lumière : rouge Fréquence de clignotement : 0,75 Hz	2551612	393,-
Flash 1~230 V CA	Flash au xénon pour montage mural en intérieur ou en extérieur. Couleur de la lumière : rouge Fréquence de clignotement : 0,75 Hz	2551613	357,-
Avertisseur sonore 12-24 V CC	Alarme sonore à cornet pour montage mural en intérieur ou en extérieur. Signal d'alarme par procédé électromécanique au moyen d'une membrane en acier (92 dBA).	2017208	127,-
Avertisseur sonore 1~230 V	Alarme sonore à cornet pour montage mural en intérieur ou en extérieur. Signal d'alarme par procédé électromécanique au moyen d'une membrane en acier (88 dBA).	501459398	112,-

D'autres accessoires figurent à la fin de ce document, sous « Accessoires électriques » !

Attention : les coffrets de commande ne sont pas protégés contre les explosions et peuvent être montés uniquement hors des secteurs à risque d'explosion. En cas d'utilisation de pompes dans des zones à risque d'explosion, le client est tenu de prévoir certaines mesures.

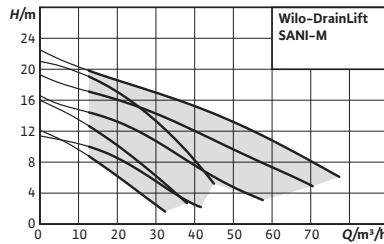

Accessoires	Page
Mise en service/Contrôle de fonctionnement	786

Wilo-DrainLift SANI-M



Conception

Station de relevage à pompe simple, prête à être branchée et à moteur immergé pour le pompage des eaux vannes

Utilisation

Transport des eaux vannes :

- Lorsque les eaux chargées ne peuvent pas être conduites aux égouts grâce à l'inclinaison naturelle
- Pour le drainage sans reflux, lorsque le point d'écoulement se trouve sous le niveau de reflux

Dénomination

Exemple :	DrainLift SANI-M.13M/4C
DrainLift	Gamme de produits
SANI	Station de relevage pour eaux chargées
M	Taille de construction
13	Hauteur manométrique max.
M	Alimentation réseau :
	→ M = 1~
	→ T = 3~
4	Version du moteur et du coffret de commande :
	→ 1 = mode de fonctionnement : S3, coffret de commande : Control MS-L
	→ 2 = mode de fonctionnement : S1, coffret de commande : Control MS-L
	→ 3 = mode de fonctionnement : S3, coffret de commande : Control EC-L
	→ 4 = mode de fonctionnement : S1, coffret de commande : Control EC-L
C	Version pour fluides agressifs

Vos avantages

- Montage et transport extrêmement aisés grâce à la construction compacte et au poids réduit
- Sécurité de fonctionnement assurée par le volume de commutation important, la protection thermique du moteur et une alarme indépendante du réseau
- La conception sans corrosion à l'aide de plastiques techniques et d'acier inoxydable assure une fiabilité élevée
- Connexions sélectionnables librement pour une flexibilité de montage maximum
- Utilisation universelle grâce à plusieurs variantes à deux granulométries (44/65 mm), mode de fonctionnement pour le mode de service permanent ou intermittent et version pour fluides agressifs
- Entretien et nettoyage aisés grâce à la cuve transparente et à l'ouverture de nettoyage dans le clapet antiretour
- Interfaçage optimal avec Wilo-SmartHome pour la notification immédiate depuis un téléphone mobile

Contenu de la livraison

- Station de relevage avec coffret de commande et câble de raccordement avec fiche
- Manchon à bride DN 80/100
- Manchon DN 100 pour raccord côté refoulement
- Manchon 75 mm pour raccord de purge
- Manchon DN 50 pour raccord de vidange
- Kit d'arrivée avec scie cloche 124 mm et joint d'étanchéité DN 100

- Matériel de fixation
- Tapis d'isolation
- Accumulateur 9 V
- Notice de service et d'entretien

Options

- Variante pour fluides agressifs avec raccordement ModBus
- Variante pour fonctionnement S1 (fonctionnement continu) et avec raccordement ModBus

Certains articles sont assujettis à une éco-participation de 0,42 € unitaire.

Caractéristiques techniques (gamme)	
Bride de refoulement	DN 80
Bride côté aspiration	DN 100 / DN 150
Raccord de la purge d'air	Ø 75
Volume brut de la cuve V	99 l

Caractéristiques techniques (gamme)	
Volume de commutation V	50 l
Dimension diagonale	850 mm
Température ambiante T	3...40 °C
Température du fluide T	3...40 °C

Groupe de prix : PG7

Informations de commande					
Types	Mode de fonctionnement (non immergé)	Prise électrique	Alimentation réseau	N° d'art.	EUR
DrainLift SANI-M.11M/4	S1	Fiche à contact de protection	1~230 V, 50 Hz	2549938	6.435,-
DrainLift SANI-M.11T/4	S1	CEE 16A, 3P+N+PE, 6h	3~400 V, 50 Hz	2549934	6.435,-
DrainLift SANI-M.12M/1	S2-15 min. / S3-10%	Fiche à contact de protection	1~230 V, 50 Hz	2549902	4.730,-
DrainLift SANI-M.12M/4C	S1	Fiche à contact de protection	1~230 V, 50 Hz	2549919	7.080,-
DrainLift SANI-M.12T/1	S2-15 min. / S3-10%	CEE 16A, 3P+N+PE, 6h	3~400 V, 50 Hz	2549903	4.730,-
DrainLift SANI-M.12T/4C	S1	CEE 16A, 3P+N+PE, 6h	3~400 V, 50 Hz	2549920	7.080,-
DrainLift SANI-M.16M/1	S2-15 min. / S3-10%	Fiche à contact de protection	1~230 V, 50 Hz	2549904	5.214,-
DrainLift SANI-M.16M/4C	S1	Fiche à contact de protection	1~230 V, 50 Hz	2549921	7.802,-
DrainLift SANI-M.16T/1	S2-15 min. / S3-10%	CEE 16A, 3P+N+PE, 6h	3~400 V, 50 Hz	2549905	5.214,-
DrainLift SANI-M.16T/4C	S1	CEE 16A, 3P+N+PE, 6h	3~400 V, 50 Hz	2549922	7.801,-
DrainLift SANI-M.17T/4	S1	CEE 16A, 3P+N+PE, 6h	3~400 V, 50 Hz	2549935	7.227,-
DrainLift SANI-M.19T/4	S1	CEE 16A, 3P+N+PE, 6h	3~400 V, 50 Hz	2549936	8.013,-
DrainLift SANI-M.21T/1	S2-15 min. / S3-10%	CEE 16A, 3P+N+PE, 6h	3~400 V, 50 Hz	2549906	5.683,-
DrainLift SANI-M.21T/4C	S1	CEE 16A, 3P+N+PE, 6h	3~400 V, 50 Hz	2549923	8.519,-
DrainLift SANI-M.23T/4	S1	CEE 16A, 3P+N+PE, 6h	3~400 V, 50 Hz	2549937	8.808,-

Caractéristiques techniques					
Types	Courant nominal	Puissance absorbée	Puissance nominale du moteur	Longueur du câble de raccordement	Poids net approx.
	I_N A	P_{1max} kW	P_2 kW	D m	m kg
DrainLift SANI-M.12M/1	7,2	1,59	1,1	4	37
DrainLift SANI-M.12T/1	2,9	1,53	1,1	4	38
DrainLift SANI-M.16M/1	9,3	2,10	1,5	4	37
DrainLift SANI-M.16T/1	3,6	2,10	1,5	4	37
DrainLift SANI-M.21T/1	5,5	3,20	2,5	4	43
DrainLift SANI-M.12M/4C	7,2	1,60	1,1	10	40
DrainLift SANI-M.12T/4C	2,9	1,53	1,1	10	40
DrainLift SANI-M.16M/4C	9,3	2,10	1,5	10	40
DrainLift SANI-M.16T/4C	3,6	2,10	1,5	10	40
DrainLift SANI-M.21T/4C	5,5	3,20	2,5	10	51
DrainLift SANI-M.11M/4	9,3	2,10	1,5	10	42
DrainLift SANI-M.11T/4	3,6	2,10	1,5	10	42
DrainLift SANI-M.17T/4	5,5	3,20	2,5	10	46
DrainLift SANI-M.19T/4	8,5	4,80	3,9	10	50
DrainLift SANI-M.23T/4	9,8	6,10	5	10	51

Sous réserve de modifications techniques. Tous les prix s'entendent Hors Taxes, applicables au 1er juin 2022.

☎ = contacter Wilo

Plan d'encombrement

DrainLift SANI-M.12 .../M.16 .../M.21 ...

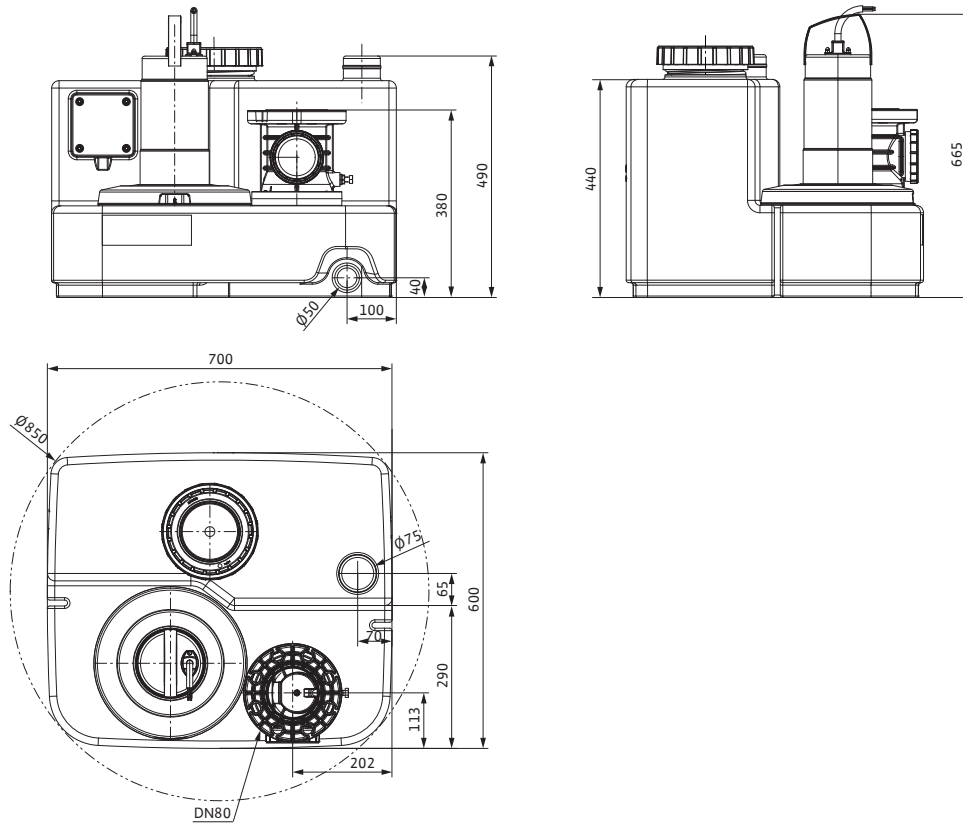

Plan d'encombrement

DrainLift SANI-M.11 .../M.17 .../M.19 .../M.23 ...

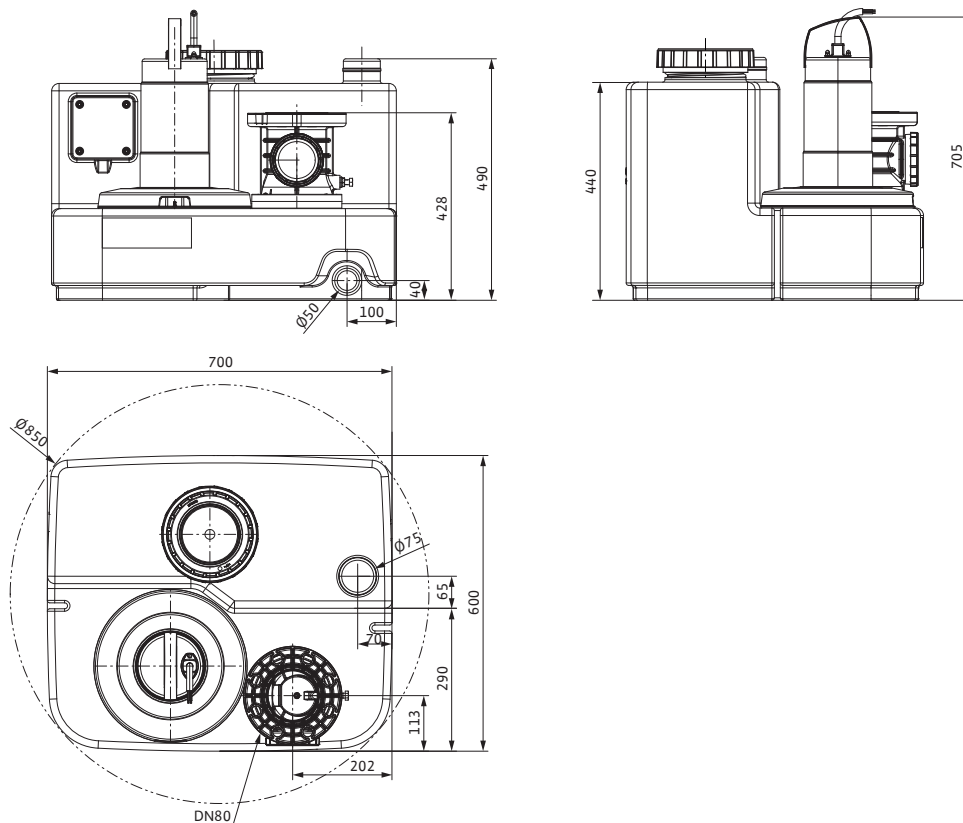

Sous réserve de modifications techniques. Tous les prix s'entendent Hors Taxes, applicables au 1er juin 2022.
☎ = contacter Wilo

Plan d'encombrement

DrainLift SANI-M - Zones d'entrée

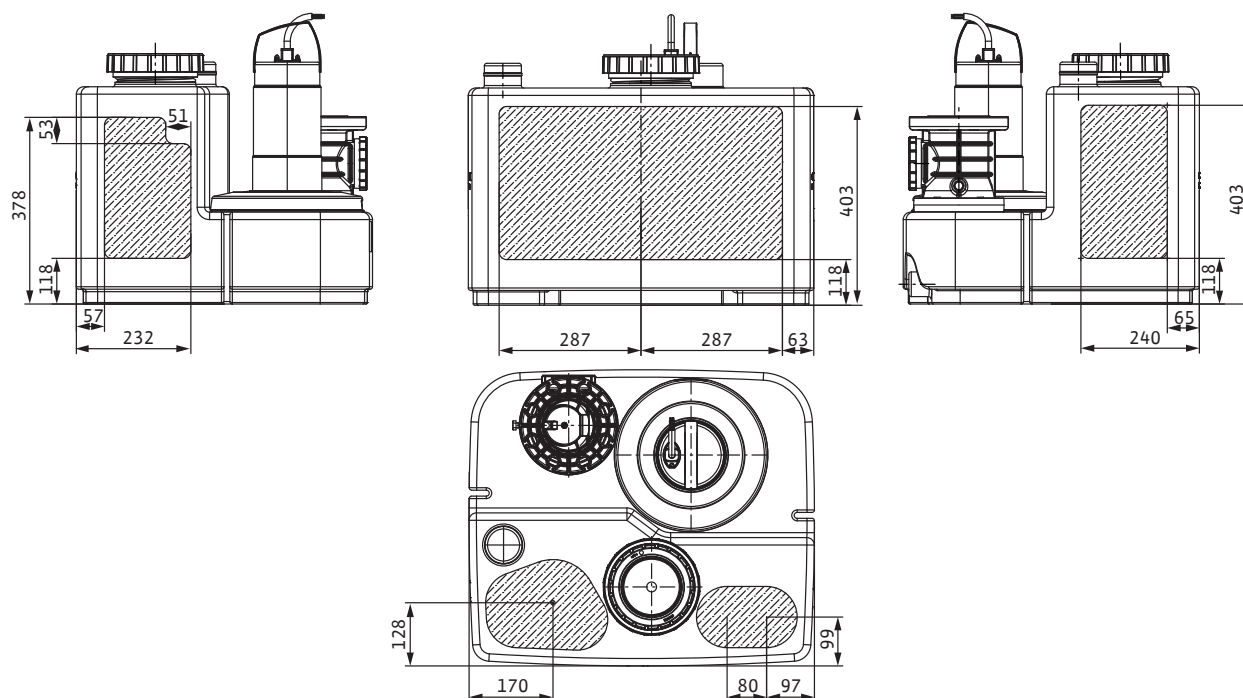

Groupe de prix : PG14

Accessoires mécaniques

Types	Description	N° d'art.	EUR
Vanne d'arrêt PVC DN 100	Avec extrémités de tube rigides DN 100.	2529808	610,-
Vanne d'arrêt PVC DN 150	Avec extrémités de tube rigides DN 150.	2529809	1.067,-
Vanne d'arrêt DN 80, EN-GJL-250	En EN-GJL-250.	2017295	270,-
Vanne d'arrêt DN 100, EN-GJL-250	En EN-GJL-250.	2017296	489,-
Vanne d'arrêt DN 150, EN-GJL-250	En EN-GJL-250.	2017297	270,-
Manchon à bride DN 80	En PUR, avec tuyau flexible, colliers de tuyaux et accessoires de montage.	2511595	253,-
Manchon à bride DN 100	En PUR, avec tuyau flexible, colliers de tuyaux et accessoires de montage.	2511597	263,-
Manchon à bride DN 150	En PUR, avec tuyau flexible, colliers de tuyaux et accessoires de montage.	2511598	291,-
Kit de joints d'étanchéité d'alimentation DN 100	Joint en NBR, collier de serrage et scie rotative à lames amovibles.	2521841	171,-
Kit de joints d'arrivée DN 150	Joint en NBR, collier de serrage et scie rotative à lames amovibles.	2515145	212,-
Joint d'arrivée DN 100	Joint d'étanchéité en NBR pour raccord d'arrivée.	2522672	72,-
Joint d'arrivée DN 150	Joint d'étanchéité en NBR pour raccord d'arrivée.	2552849	72,-
Accessoires de montage DN 80/100, PN 10	Pour raccordement de bride, avec vis, écrous et joint plat.	6077521	112,-
Accessoires de montage DN 150, PN 10	Pour raccordement de bride, avec vis, écrous et joint plat.	6077523	112,-
Pompe à membrane manuelle	Raccord des deux côtés avec taraudage Rp 1½.	2060166	627,-
Vanne à trois voies Rp 1½	En laiton chromé, 3 raccords à taraudage.	2511607	365,-

Groupe de prix : PG14

Accessoires électriques – Avertisseur à alimentation autonome

Avertisseur pour la détection des fuites d'eau dans les locaux et bâtiments. Le message d'alerte a lieu sous forme sonore, visuelle ou par radio. En outre, d'autres consommateurs peuvent être directement pilotés.

Types	Description	N° d'art.	EUR
Flash 24 V CC	Flash au xénon pour montage mural en intérieur ou en extérieur. Couleur de la lumière : rouge Fréquence de clignotement : 0,75 Hz	2551612	393,-
Flash 1~230 V CA	Flash au xénon pour montage mural en intérieur ou en extérieur. Couleur de la lumière : rouge Fréquence de clignotement : 0,75 Hz	2551613	357,-
Avertisseur sonore 12-24 V CC	Alarme sonore à cornet pour montage mural en intérieur ou en extérieur. Signal d'alarme par procédé électromécanique au moyen d'une membrane en acier (92 dBA).	2017208	127,-
Avertisseur sonore 1-230 V	Alarme sonore à cornet pour montage mural en intérieur ou en extérieur. Signal d'alarme par procédé électromécanique au moyen d'une membrane en acier (88 dBA).	501459398	112,-

D'autres accessoires figurent à la fin de ce document, sous « Accessoires électriques » !

Attention : les coffrets de commande ne sont pas protégés contre les explosions et peuvent être montés uniquement hors des secteurs à risque d'explosion. En cas d'utilisation de pompes dans des zones à risque d'explosion, le client est tenu de prévoir certaines mesures.

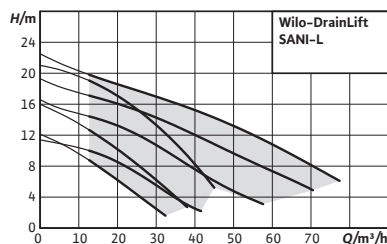

Accessoires	Page
Mise en service/Contrôle de fonctionnement	786

Wilo-DrainLift SANI-L



Conception

Station de relevage à pompe double compacte, prête à être branchée et à moteur immergé pour le pompage des eaux vannes

Utilisation

Transport des eaux vannes :

- Lorsque les eaux chargées ne peuvent pas être conduites aux égouts grâce à l'inclinaison naturelle
- Pour le drainage sans reflux, lorsque le point d'écoulement se trouve sous le niveau de reflux

Dénomination

Exemple :	DrainLift SANI-L.17T/4C
DrainLift	Gamme de produits
SANI	Station de relevage pour eaux chargées
L	Taille de construction
17	Hauteur manométrique max.
T	Alimentation réseau :
	→ M = 1~
	→ T = 3~
4	Version du moteur et du coffret de commande :
	→ 1 = mode de fonctionnement : S3, coffret de commande : Control MS-L
	→ 2 = mode de fonctionnement : S1, coffret de commande : Control MS-L
	→ 3 = mode de fonctionnement : S3, coffret de commande : Control EC-L
	→ 4 = mode de fonctionnement : S1, coffret de commande : Control EC-L
C	Version pour fluides agressifs

Vos avantages

- Montage et transport aisés grâce à la construction compacte et au poids réduit
- Sécurité de fonctionnement élevée assurée par la station à double pompe, le volume de commutation important, la protection du moteur thermique et une alarme indépendante du réseau
- La conception sans corrosion à l'aide de plastiques techniques et d'acier inoxydable assure une fiabilité élevée
- Connexions sélectionnables librement pour une flexibilité de montage maximum
- Utilisation universelle grâce à plusieurs variantes à deux granulométries (44/65 mm), mode de fonctionnement pour le mode de service permanent ou intermittent et version pour fluides agressifs
- Entretien et nettoyage aisés grâce à la cuve transparente et à l'ouverture de nettoyage dans le clapet antiretour

Contenu de la livraison

- Station de relevage avec coffret de commande et câble de raccordement avec fiche
- Manchon à bride DN 80/100
- Manchon DN 100 pour raccord côté refoulement
- Manchon 75 mm pour raccord de purge
- Manchon DN 50 pour raccord de vidange
- Kit d'arrivée avec scie cloche 124 mm et joint d'étanchéité DN 100
- Matériel de fixation
- Tapis d'isolation
- Accumulateur 9 V
- Notice de service et d'entretien

Options

- Variante pour fluides agressifs avec raccordement ModBus
- Variante pour fonctionnement S1 (fonctionnement continu) et avec raccordement ModBus

Certains articles sont assujettis à une éco-participation de 0,42 € unitaire.

Caractéristiques techniques (gamme)	
Bride de refoulement	DN 80
Bride côté aspiration	DN 100 / DN 150
Raccord de la purge d'air	Ø 75
Volume brut de la cuve V	122 l

Caractéristiques techniques (gamme)	
Volume de commutation V	60 l
Dimension diagonale	965 mm
Température ambiante T	3...40 °C
Température du fluide T	3...40 °C

Groupe de prix : PG7

Informations de commande					
Types	Mode de fonctionnement (non immergé)	Prise électrique	Alimentation réseau	N° d'art.	EUR
DrainLift SANI-L.11M/4	S1	Fiche à contact de protection	1~230 V, 50 Hz	2549943	11.388,-
DrainLift SANI-L.11T/4	S1	CEE 32A, 3P+N+PE, 6h	3~400 V, 50 Hz	2549939	11.388,-
DrainLift SANI-L.12M/1	S2-15 min. / S3-10%	Fiche à contact de protection	1~230 V, 50 Hz	2549907	9.130,-
DrainLift SANI-L.12M/4C	S1	Fiche à contact de protection	1~230 V, 50 Hz	2549924	13.695,-
DrainLift SANI-L.12T/1	S2-15 min. / S3-10%	CEE 32A, 3P+N+PE, 6h	3~400 V, 50 Hz	2549908	9.130,-
DrainLift SANI-L.12T/4C	S1	CEE 32A, 3P+N+PE, 6h	3~400 V, 50 Hz	2549925	13.695,-
DrainLift SANI-L.16M/1	S2-15 min. / S3-10%	Fiche à contact de protection	1~230 V, 50 Hz	2549909	10.104,-
DrainLift SANI-L.16M/4C	S1	Fiche à contact de protection	1~230 V, 50 Hz	2549926	15.130,-
DrainLift SANI-L.16T/1	S2-15 min. / S3-10%	CEE 32A, 3P+N+PE, 6h	3~400 V, 50 Hz	2549910	10.104,-
DrainLift SANI-L.16T/4C	S1	CEE 32A, 3P+N+PE, 6h	3~400 V, 50 Hz	2549927	15.130,-
DrainLift SANI-L.17T/4	S1	CEE 32A, 3P+N+PE, 6h	3~400 V, 50 Hz	2549940	12.484,-
DrainLift SANI-L.19T/4	S1	CEE 32A, 3P+N+PE, 6h	3~400 V, 50 Hz	2549941	13.619,-
DrainLift SANI-L.21T/1	S2-15 min. / S3-10%	CEE 32A, 3P+N+PE, 6h	3~400 V, 50 Hz	2549911	11.054,-
DrainLift SANI-L.21T/4C	S1	CEE 32A, 3P+N+PE, 6h	3~400 V, 50 Hz	2549928	16.566,-
DrainLift SANI-L.23T/4	S1	CEE 32A, 3P+N+PE, 6h	3~400 V, 50 Hz	2549942	14.736,-

Caractéristiques techniques					
Types	Courant nominal	Puissance absorbée	Puissance nominale du moteur	Longueur du câble de raccordement	Poids net approx.
	I_N A	P_{1max} kW	P_2 kW	D m	m kg
DrainLift SANI-L.12M/1	7,2	1,59	1,1	4	66
DrainLift SANI-L.12T/1	2,9	1,53	1,1	4	67
DrainLift SANI-L.16M/1	9,3	2,10	1,5	4	66
DrainLift SANI-L.16T/1	3,6	2,10	1,5	4	67
DrainLift SANI-L.21T/1	5,5	3,20	2,5	4	76
DrainLift SANI-L.12M/4C	7,2	1,60	1,1	10	69
DrainLift SANI-L.12T/4C	2,9	1,53	1,1	10	70
DrainLift SANI-L.16M/4C	9,3	2,10	1,5	10	69
DrainLift SANI-L.16T/4C	3,6	2,10	1,5	10	70
DrainLift SANI-L.21T/4C	5,5	3,20	2,5	10	80
DrainLift SANI-L.11M/4	9,3	2,10	1,5	10	70
DrainLift SANI-L.11T/4	3,6	2,10	1,5	10	70
DrainLift SANI-L.17T/4	5,5	3,20	2,5	10	75
DrainLift SANI-L.19T/4	8,5	4,80	3,9	10	79
DrainLift SANI-L.23T/4	9,8	6,10	5	10	80

Sous réserve de modifications techniques. Tous les prix s'entendent Hors Taxes, applicables au 1er juin 2022.

☎ = contacter Wilo

Plan d'encombrement

DrainLift SANI-L.12 .../L.16 .../L.21 ...

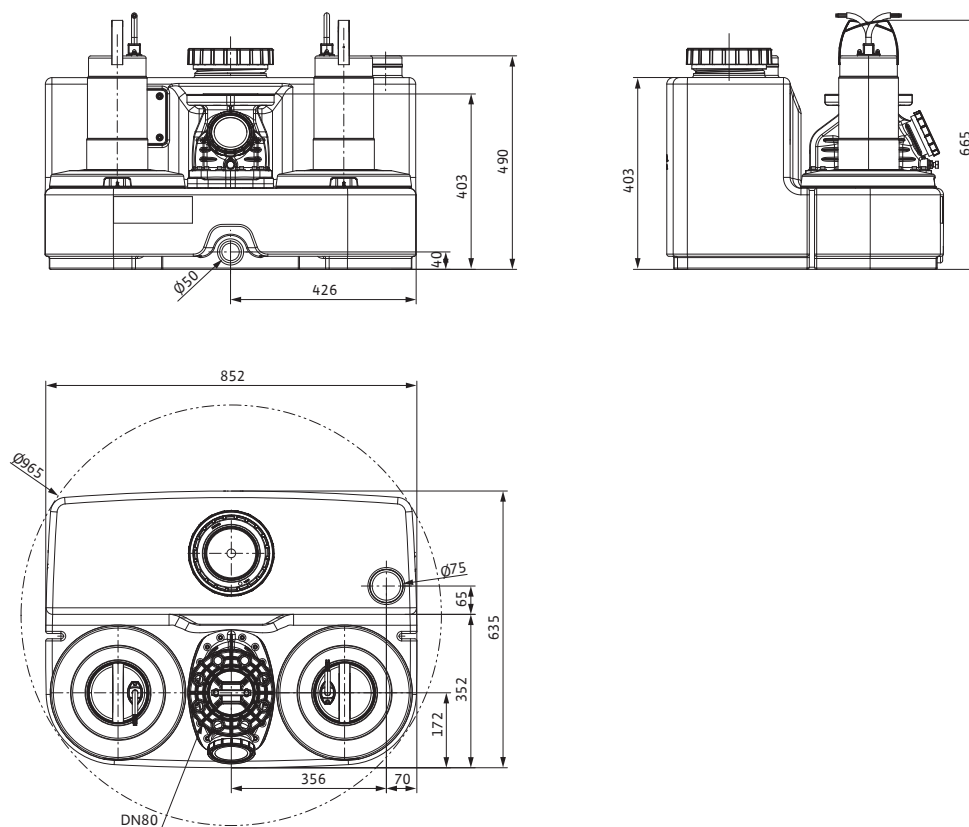

Plan d'encombrement

DrainLift SANI-L.11 .../L.17 .../L.19 .../L.23 ...

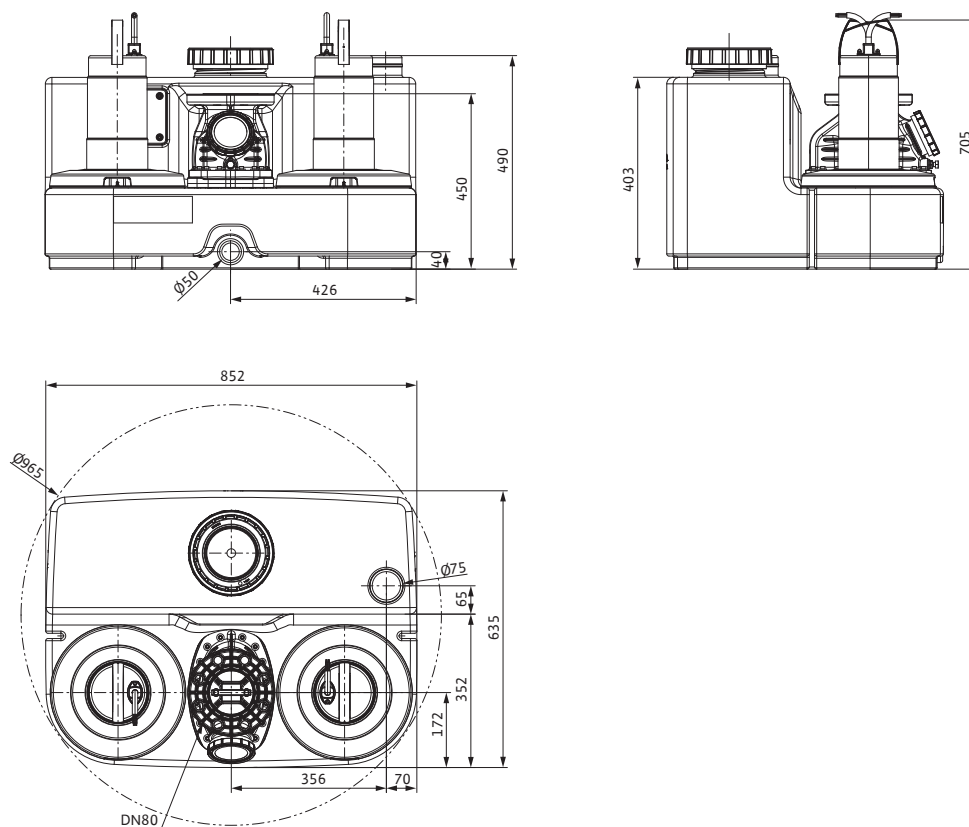

Sous réserve de modifications techniques. Tous les prix s'entendent Hors Taxes, applicables au 1er juin 2022.

☎ = contacter Wilo

Plan d'encombrement

DrainLift SANI-L - Zones d'entrée

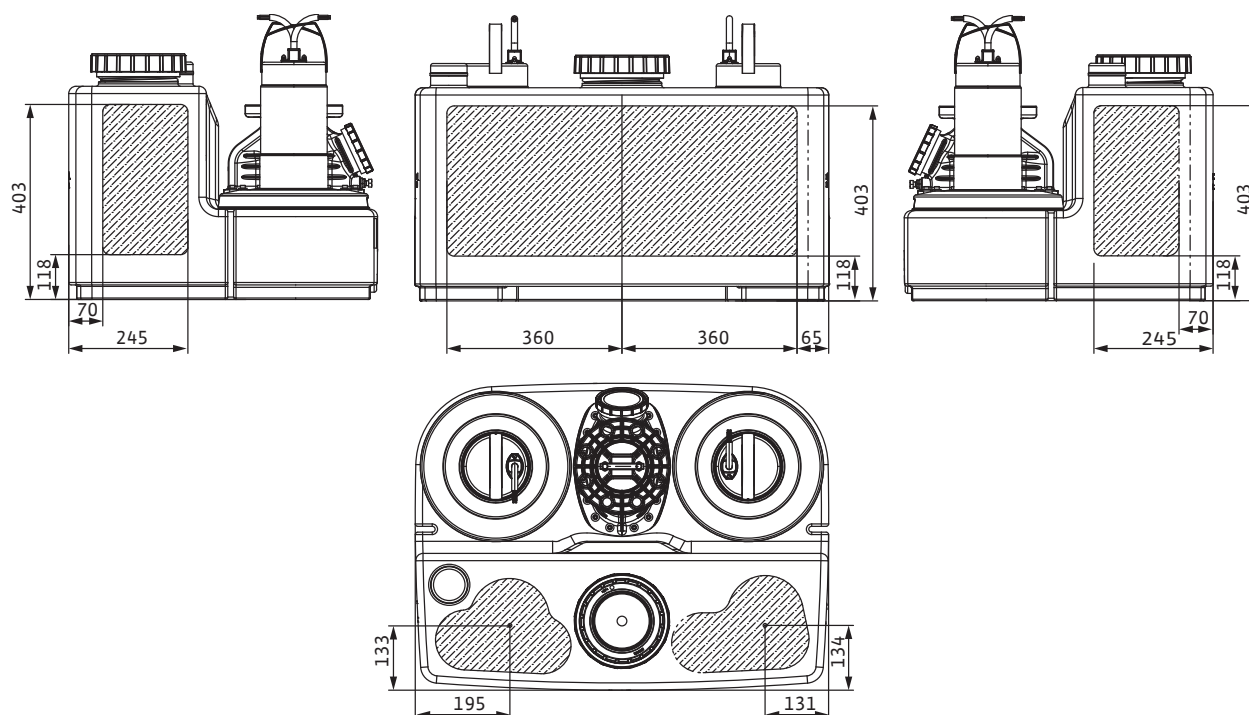

Groupe de prix : PG14

Accessoires mécaniques			
Types	Description	N° d'art.	EUR
Vanne d'arrêt PVC DN 100	Avec extrémités de tube rigides DN 100.	2529808	610,-
Vanne d'arrêt PVC DN 150	Avec extrémités de tube rigides DN 150.	2529809	1.067,-
Vanne d'arrêt DN 80, EN-GJL-250	En EN-GJL-250.	2017295	270,-
Vanne d'arrêt DN 100, EN-GJL-250	En EN-GJL-250.	2017296	489,-
Vanne d'arrêt DN 150, EN-GJL-250	En EN-GJL-250.	2017297	270,-
Manchon à bride DN 80	En PUR, avec tuyau flexible, colliers de tuyaux et accessoires de montage.	2511595	253,-
Manchon à bride DN 100	En PUR, avec tuyau flexible, colliers de tuyaux et accessoires de montage.	2511597	263,-
Manchon à bride DN 150	En PUR, avec tuyau flexible, colliers de tuyaux et accessoires de montage.	2511598	291,-
Kit de joints d'étanchéité d'alimentation DN 100	Joint en NBR, collier de serrage et scie rotative à lames amovibles.	2521841	171,-
Kit de joints d'arrivée DN 150	Joint en NBR, collier de serrage et scie rotative à lames amovibles.	2515145	212,-
Joint d'arrivée DN 100	Joint d'étanchéité en NBR pour raccord d'arrivée.	2522672	72,-
Joint d'arrivée DN 150	Joint d'étanchéité en NBR pour raccord d'arrivée.	2552849	72,-
Accessoires de montage DN 80/100, PN 10	Pour raccordement de bride, avec vis, écrous et joint plat.	6077521	112,-
Accessoires de montage DN 150, PN 10	Pour raccordement de bride, avec vis, écrous et joint plat.	6077523	112,-
Pompe à membrane manuelle	Raccord des deux côtés avec taraudage Rp 1½.	2060166	627,-
Vanne à trois voies Rp 1½	En laiton chromé, 3 raccords à taraudage.	2511607	365,-

Sous réserve de modifications techniques. Tous les prix s'entendent Hors Taxes, applicables au 1er juin 2022.

☎ = contacter Wilo

Accessoires électriques – Avertisseur à alimentation autonome

Avertisseur pour la détection des fuites d'eau dans les locaux et bâtiments. Le message d'alerte a lieu sous forme sonore, visuelle ou par radio. En outre, d'autres consommateurs peuvent être directement pilotés.

Types	Description	N° d'art.	EUR
Flash 24 V CC	Flash au xénon pour montage mural en intérieur ou en extérieur. Couleur de la lumière : rouge Fréquence de clignotement : 0,75 Hz	2551612	393,-
Flash 1~230 V CA	Flash au xénon pour montage mural en intérieur ou en extérieur. Couleur de la lumière : rouge Fréquence de clignotement : 0,75 Hz	2551613	357,-
Avertisseur sonore 12-24 V CC	Alarme sonore à cornet pour montage mural en intérieur ou en extérieur. Signal d'alarme par procédé électromécanique au moyen d'une membrane en acier (92 dBA).	2017208	127,-
Avertisseur sonore 1~230 V	Alarme sonore à cornet pour montage mural en intérieur ou en extérieur. Signal d'alarme par procédé électromécanique au moyen d'une membrane en acier (88 dBA).	501459398	112,-

D'autres accessoires figurent à la fin de ce document, sous « Accessoires électriques » !

Attention : les coffrets de commande ne sont pas protégés contre les explosions et peuvent être montés uniquement hors des secteurs à risque d'explosion. En cas d'utilisation de pompes dans des zones à risque d'explosion, le client est tenu de prévoir certaines mesures.

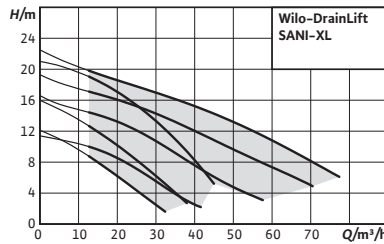

Accessoires	Page
Mise en service/Contrôle de fonctionnement	786

Wilo-DrainLift SANI-XL



Conception

Station de relevage à pompe double, prête à être branchée et à moteur immergé pour le pompage des eaux vannes

Utilisation

Transport des eaux vannes :

- Lorsque les eaux chargées ne peuvent pas être conduites aux égouts grâce à l'inclinaison naturelle
- Pour le drainage sans reflux, lorsque le point d'écoulement se trouve sous le niveau de reflux

Dénomination

Exemple :	DrainLift SANI-XL.13T/4C
DrainLift	Gamme de produits
SANI	Station de relevage pour eaux chargées
XL	Taille de construction
13	Hauteur manométrique max.
T	Alimentation réseau :
	→ M = 1~
	→ T = 3~
4	Version du moteur et du coffret de commande :
	→ 1 = mode de fonctionnement : S3, coffret de commande : Control MS-L
	→ 2 = mode de fonctionnement : S1, coffret de commande : Control MS-L
	→ 3 = mode de fonctionnement : S3, coffret de commande : Control EC-L
	→ 4 = mode de fonctionnement : S1, coffret de commande : Control EC-L
C	Version pour fluides agressifs

Vos avantages

- Montage et transport aisés grâce au poids réduit
- Sécurité de fonctionnement élevée assurée par la station à double pompe, le volume de commutation très important, la protection thermique du moteur et une alarme indépendante du réseau
- La conception sans corrosion à l'aide de plastiques techniques et d'acier inoxydable assure une fiabilité élevée
- Connexions sélectionnables librement pour une flexibilité de montage maximum
- Utilisation universelle grâce à plusieurs variantes à deux granulométries (44/65 mm), mode de fonctionnement pour le mode de service permanent ou intermittent et version pour fluides agressifs
- Entretien et nettoyage aisés grâce à la cuve transparente et à l'ouverture de nettoyage dans le clapet antiretour

Contenu de la livraison

- Station de relevage avec coffret de commande et câble de raccordement avec fiche
- Manchon à bride DN 80/100
- Manchon DN 100 pour raccord côté refoulement
- Manchon 75 mm pour raccord de purge
- Manchon DN 50 pour raccord de vidange
- Kit d'arrivée avec scie cloche 124 mm et joint d'étanchéité DN 100
- Matériel de fixation
- Accumulateur 9 V
- Notice de service et d'entretien

Options

- Variante pour fluides agressifs avec raccordement ModBus
- Variante pour fonctionnement S1 (fonctionnement continu) et avec raccordement ModBus

Certains articles sont assujettis à une éco-participation de 0,42 € unitaire.

Caractéristiques techniques (gamme)	
Bride de refoulement	DN 80
Bride côté aspiration	DN 150 / DN 100 / DN 200
Raccord de la purge d'air	Ø 75
Volume brut de la cuve V	358 l

Caractéristiques techniques (gamme)	
Volume de commutation V	148 l
Dimension diagonale	1230 mm
Température ambiante T	3...40 °C
Température du fluide T	3...40 °C

Groupe de prix : PG7

Informations de commande					
Types	Mode de fonctionnement (non immergé)	Prise électrique	Alimentation réseau	N° d'art.	EUR
DrainLift SANI-XL.11M/4	S1	Fiche à contact de protection	1~230 V, 50 Hz	2549948	15.687,-
DrainLift SANI-XL.11T/4	S1	CEE 32A, 3P+N+PE, 6h	3~400 V, 50 Hz	2549944	15.685,-
DrainLift SANI-XL.12M/1	S2-15 min. / S3-10%	Fiche à contact de protection	1~230 V, 50 Hz	2549912	13.294,-
DrainLift SANI-XL.12M/4C	S1	Fiche à contact de protection	1~230 V, 50 Hz	2549929	19.942,-
DrainLift SANI-XL.12T/1	S2-15 min. / S3-10%	CEE 32A, 2P+PE, 6h	3~400 V, 50 Hz	2549913	13.294,-
DrainLift SANI-XL.12T/4C	S1	CEE 32A, 2P+PE, 6h	3~400 V, 50 Hz	2549930	19.942,-
DrainLift SANI-XL.16M/1	S2-15 min. / S3-10%	Fiche à contact de protection	1~230 V, 50 Hz	2549914	14.264,-
DrainLift SANI-XL.16M/4C	S1	Fiche à contact de protection	1~230 V, 50 Hz	2549931	21.352,-
DrainLift SANI-XL.16T/1	S2-15 min. / S3-10%	CEE 32A, 2P+PE, 6h	3~400 V, 50 Hz	2549915	14.264,-
DrainLift SANI-XL.16T/4C	S1	CEE 32A, 2P+PE, 6h	3~400 V, 50 Hz	2549932	21.352,-
DrainLift SANI-XL.17T/4	S1	CEE 32A, 3P+N+PE, 6h	3~400 V, 50 Hz	2549945	16.825,-
DrainLift SANI-XL.19T/4	S1	CEE 32A, 3P+N+PE, 6h	3~400 V, 50 Hz	2549946	17.949,-
DrainLift SANI-XL.21T/1	S2-15 min. / S3-10%	CEE 32A, 2P+PE, 6h	3~400 V, 50 Hz	2549916	15.207,-
DrainLift SANI-XL.21T/4C	S1	CEE 32A, 2P+PE, 6h	3~400 V, 50 Hz	2549933	22.811,-
DrainLift SANI-XL.23T/4	S1	CEE 32A, 3P+N+PE, 6h	3~400 V, 50 Hz	2549947	19.046,-

Caractéristiques techniques					
Types	Courant nominal	Puissance absorbée	Puissance nominale du moteur	Longueur du câble de raccordement	Poids net approx.
	I_N A	P_{1max} kW	P_2	D m	m kg
DrainLift SANI-XL.12M/1	7,2	1,59	1,1	4	82
DrainLift SANI-XL.12T/1	2,9	1,53	1,1	4	84
DrainLift SANI-XL.16M/1	9,3	2,10	1,5	4	82
DrainLift SANI-XL.16T/1	3,6	2,10	1,5	4	84
DrainLift SANI-XL.21T/1	5,5	3,20	2,5	4	93
DrainLift SANI-XL.12M/4C	7,2	1,60	1,1	10	85
DrainLift SANI-XL.12T/4C	2,9	1,53	1,1	10	87
DrainLift SANI-XL.16M/4C	9,3	2,10	1,5	10	85
DrainLift SANI-XL.16T/4C	3,6	2,10	1,5	10	87
DrainLift SANI-XL.21T/4C	5,5	3,20	2,5	10	96
DrainLift SANI-XL.11M/4	9,3	2,10	1,5	10	88
DrainLift SANI-XL.11T/4	3,6	2,10	1,5	10	88
DrainLift SANI-XL.17T/4	5,5	3,20	2,5	10	93
DrainLift SANI-XL.19T/4	8,5	4,80	3,9	10	97
DrainLift SANI-XL.23T/4	9,8	6,10	5	10	98

Sous réserve de modifications techniques. Tous les prix s'entendent Hors Taxes, applicables au 1er juin 2022.

☎ = contacter Wilo

Plan d'encombrement

DrainLift SANI-XL.12 .../XL.16 .../XL.21 ...

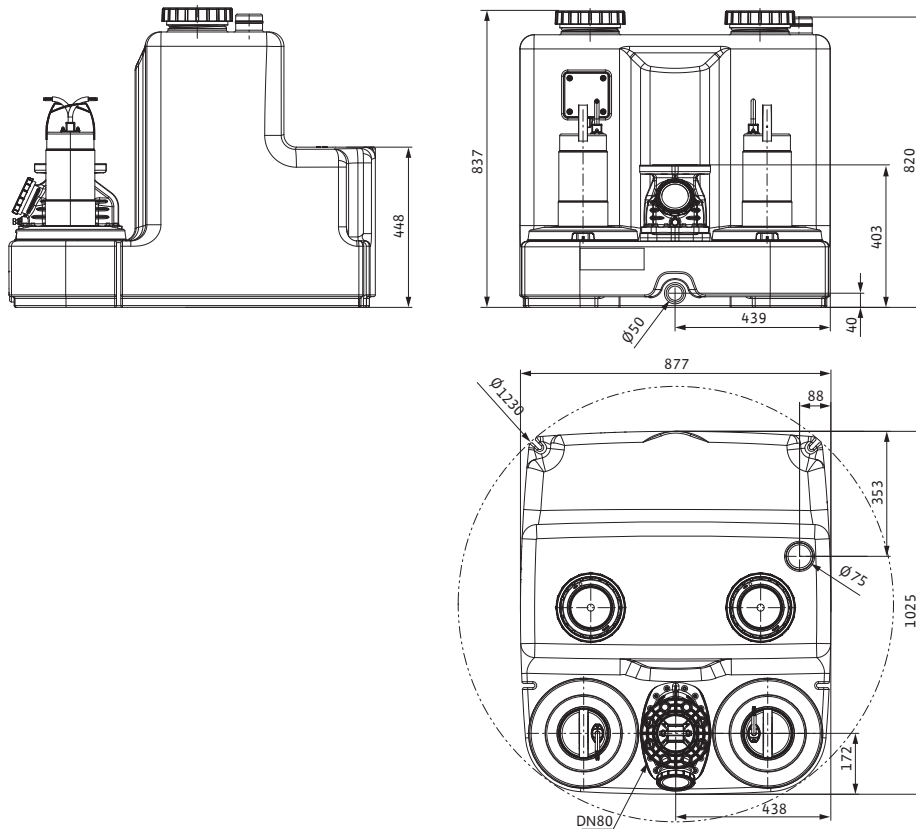

Plan d'encombrement

DrainLift SANI-XL.11 .../XL.17 .../XL.19 .../XL.23 ...

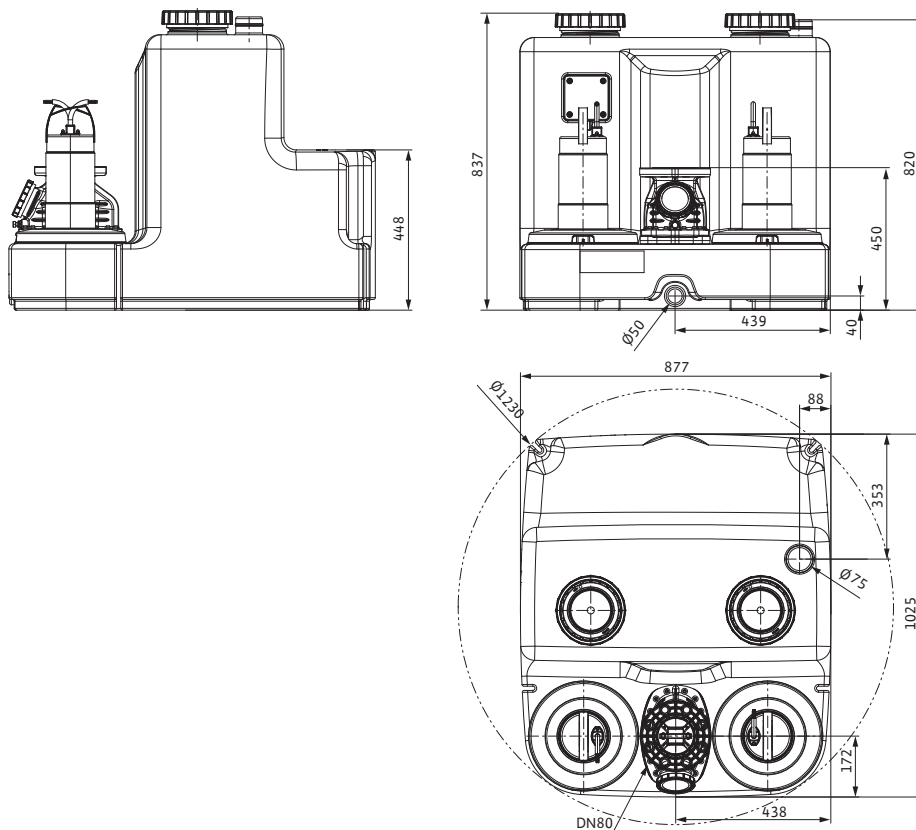

Sous réserve de modifications techniques. Tous les prix s'entendent Hors Taxes, applicables au 1er juin 2022.
☎ = contacter Wilo

Plan d'encombrement

DrainLift SANI-XL – Zones d'entrée

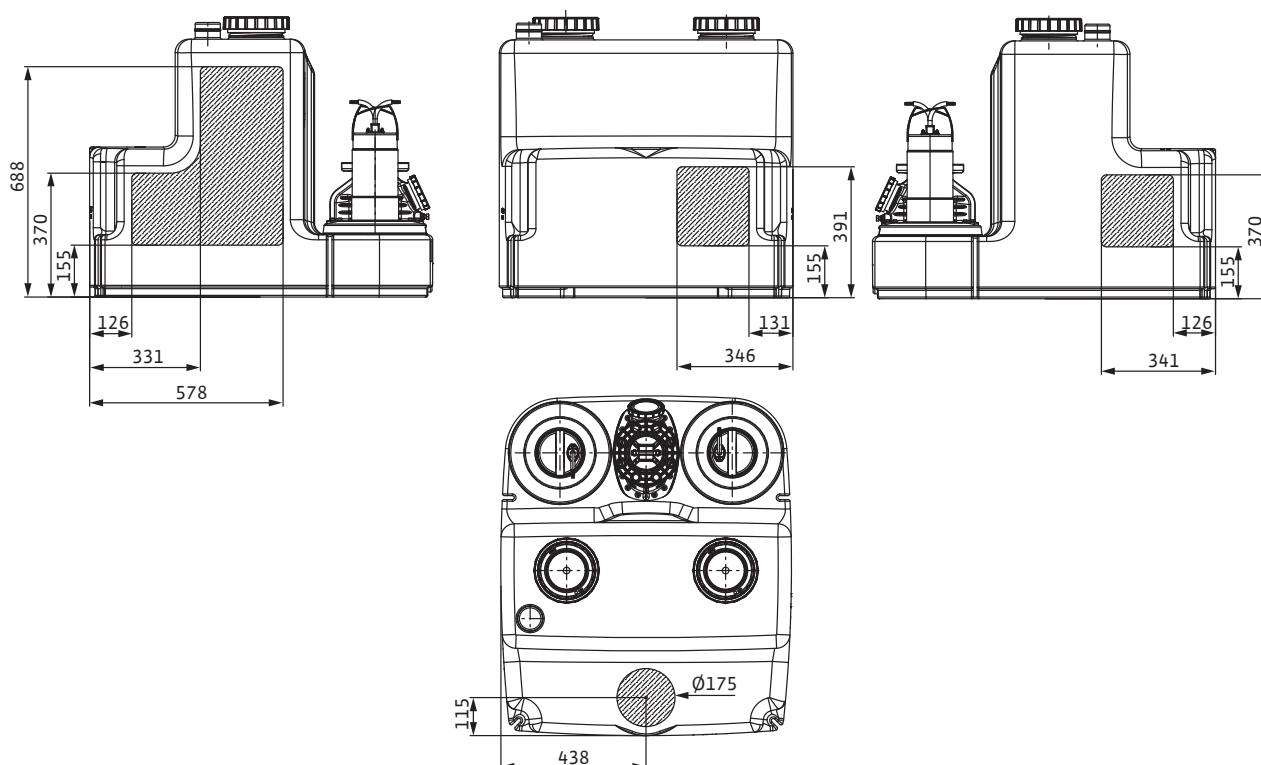

Groupe de prix : PG14

Accessoires mécaniques

Types	Description	N° d'art.	EUR
Vanne d'arrêt PVC DN 100	Avec extrémités de tube rigides DN 100.	2529808	610,-
Vanne d'arrêt PVC DN 150	Avec extrémités de tube rigides DN 150.	2529809	1.067,-
Vanne d'arrêt DN 80, EN-GJL-250	En EN-GJL-250.	2017295	270,-
Vanne d'arrêt DN 100, EN-GJL-250	En EN-GJL-250.	2017296	489,-
Vanne d'arrêt DN 150, EN-GJL-250	En EN-GJL-250.	2017297	270,-
Manchon à bride DN 80	En PUR, avec tuyau flexible, colliers de tuyaux et accessoires de montage.	2511595	253,-
Manchon à bride DN 100	En PUR, avec tuyau flexible, colliers de tuyaux et accessoires de montage.	2511597	263,-
Manchon à bride DN 150	En PUR, avec tuyau flexible, colliers de tuyaux et accessoires de montage.	2511598	291,-
Kit de joints d'étanchéité d'alimentation DN 100	Joint en NBR, collier de serrage et scie rotative à lames amovibles.	2521841	171,-
Kit de joints d'arrivée DN 150	Joint en NBR, collier de serrage et scie rotative à lames amovibles.	2515145	212,-
Kit de joints d'arrivée DN 200	Joint en NBR, collier de serrage et scie rotative à lames amovibles.	2552851	212,-
Joint d'arrivée DN 100	Joint d'étanchéité en NBR pour raccord d'arrivée.	2522672	72,-
Joint d'arrivée DN 150	Joint d'étanchéité en NBR pour raccord d'arrivée.	2552849	72,-
Joint d'arrivée DN 200	Joint d'étanchéité en NBR pour raccord d'arrivée.	2552850	212,-
Accessoires de montage DN 80/100, PN 10	Pour raccordement de bride, avec vis, écrous et joint plat.	6077521	112,-
Accessoires de montage DN 150, PN 10	Pour raccordement de bride, avec vis, écrous et joint plat.	6077523	112,-
Pompe à membrane manuelle	Raccord des deux côtés avec taraudage Rp 1½.	2060166	627,-
Vanne à trois voies Rp 1½	En laiton chromé, 3 raccords à taraudage.	2511607	365,-

Sous réserve de modifications techniques. Tous les prix s'entendent Hors Taxes, applicables au 1er juin 2022.

☎ = contacter Wilo

Groupe de prix : PG14

Accessoires mécaniques

Avertisseur pour la détection des fuites d'eau dans les locaux et bâtiments. Le message d'alerte a lieu sous forme sonore, visuelle ou par radio. En outre, d'autres consommateurs peuvent être directement pilotés.

Types	Description	N° d'art.	EUR
Flash 24 V CC	Flash au xénon pour montage mural en intérieur ou en extérieur. Couleur de la lumière : rouge Fréquence de clignotement : 0,75 Hz	2551612	393,-
Flash 1~230 V CA	Flash au xénon pour montage mural en intérieur ou en extérieur. Couleur de la lumière : rouge Fréquence de clignotement : 0,75 Hz	2551613	357,-
Avertisseur sonore 12-24 V CC	Alarme sonore à cornet pour montage mural en intérieur ou en extérieur. Signal d'alarme par procédé électromécanique au moyen d'une membrane en acier (92 dBA).	2017208	127,-
Avertisseur sonore 1~230 V	Alarme sonore à cornet pour montage mural en intérieur ou en extérieur. Signal d'alarme par procédé électromécanique au moyen d'une membrane en acier (88 dBA).	501459398	112,-

D'autres accessoires figurent à la fin de ce document, sous « Accessoires électriques » !

Attention : les coffrets de commande ne sont pas protégés contre les explosions et peuvent être montés uniquement hors des secteurs à risque d'explosion. En cas d'utilisation de pompes dans des zones à risque d'explosion, le client est tenu de prévoir certaines mesures.

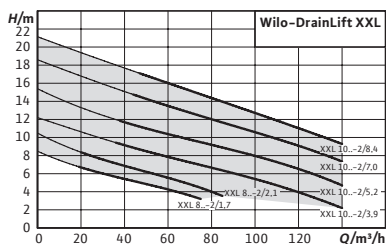

Accessoires **Page**
Mise en service/Contrôle de 786
fonctionnement

Wilo-DrainLift XXL



Conception

Station de relevage pour eaux chargées en tant que station à double pompe avec deux pompes séparées installées en fosse sèche

Utilisation

Pompage d'eaux chargées en matières fécales (selon DIN EN 12050-1) qui ne peuvent pas être conduites aux égouts grâce à l'inclinaison naturelle et drainage sans reflux de points d'écoulement sous le niveau de reflux (selon DIN EN 12056-1)

Dénomination

Exemple : **Wilo-DrainLift XXL 1080-2/8,4**
XXL Station de relevage pour eaux chargées pour grands objets
10 10 = bride de refoulement DN 100 8 = bride de refoulement DN 80
80 80 = volume total 800 l 40 = volume total 400 l
2 Installation à pompe double
/8,4 Puissance P2 par pompe [kW]

Vos avantages

- Intervention flexible de par l'utilisation de une ou deux cuves
- Vidange optimale de la cuve grâce à une aspiration en profondeur
- Sécurité d'exploitation grâce à une gamme de rendement élevée et une saisie de niveau fiable
- Fonctionnement continu (S1) approprié grâce à l'utilisation de moteurs à autorefroidissement

Contenu de la livraison

- Coffret de commande piloté par un microprocesseur avec un mode de fonctionnement de changement, de réserve et d'appoint, contacts secs et témoins lumineux pour le fonctionnement et les défauts pour chaque pompe.
- Raccord élastique de tuyaux flexibles pour la purge DN 70.
- Raccord élastique de tuyaux flexibles pour le raccordement d'une pompe manuelle à membrane. Kit pour la connexion de la cuve avec la pompe (comprenant une bride de purge avec flexible).

Caractéristiques techniques (gamme)

Nombre de démarrages max. <i>t</i>	60 1/h
Protection moteur	WSK
Mode de fonctionnement par pompe	S1 / S3-25%, 60 s
Bride côté refoulement <i>DNd</i>	DN 100

Caractéristiques techniques (gamme)

Bride côté aspiration <i>DNs</i>	-
Volume brut de la cuve <i>V</i>	400 l
Classe de protection	IP67
Classe d'isolation	F
Température du fluide max. <i>T_{max}</i>	40 °C

Groupe de prix : PG8

Informations de commande

Types	Volume brut de la cuve	Bride de refoulement	Alimentation réseau	N° d'art.	EUR
DrainLift XXL 840-2/1,7	400	DN 80	3~400 V, 50 Hz	2509000	23.708,-
DrainLift XXL 840-2/2,1	400	DN 80	3~400 V, 50 Hz	2509001	27.373,-
DrainLift XXL 880-2/1,7	800	DN 80	3~400 V, 50 Hz	2509005	29.057,-
DrainLift XXL 880-2/2,1	800	DN 80	3~400 V, 50 Hz	2509006	31.027,-
DrainLift XXL 1040-2/3,9	400	DN 100	3~400 V, 50 Hz	2509014	34.105,-
DrainLift XXL 1040-2/5,2	400	DN 100	3~400 V, 50 Hz	2509015	35.934,-
DrainLift XXL 1040-2/7,0	400	DN 100	3~400 V, 50 Hz	2509016	36.663,-
DrainLift XXL 1040-2/8,4	400	DN 100	3~400 V, 50 Hz	2509017	37.681,-
DrainLift XXL 1080-2/3,9	800	DN 100	3~400 V, 50 Hz	2509034	38.285,-
DrainLift XXL 1080-2/5,2	800	DN 100	3~400 V, 50 Hz	2509035	38.689,-
DrainLift XXL 1080-2/7,0	800	DN 100	3~400 V, 50 Hz	2509036	39.093,-
DrainLift XXL 1080-2/8,4	800	DN 100	3~400 V, 50 Hz	2509037	40.728,-

Plan d'encombrement

DrainLift XXL 840

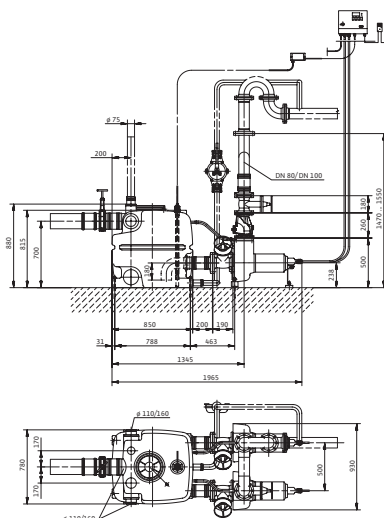

Plan d'encombrement

DrainLift XXL 880

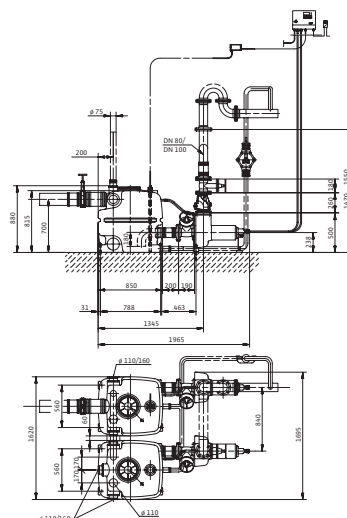

Plan d'encombrement

DrainLift XXL 1040

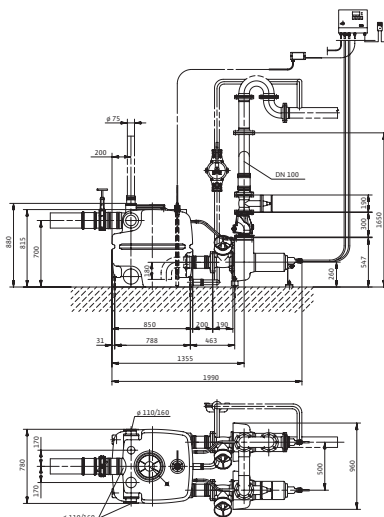

Plan d'encombrement

DrainLift XXL 1080

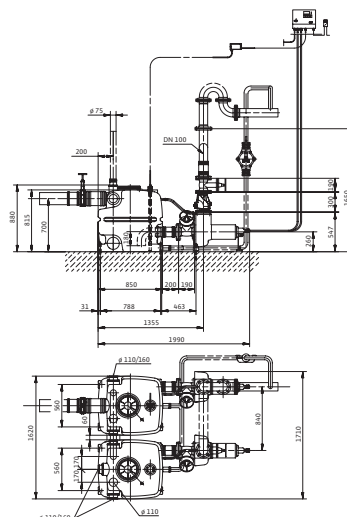

Sous réserve de modifications techniques. Tous les prix s'entendent Hors Taxes, applicables au 1er juin 2022.

☎ = contacter Wilo

Caractéristiques techniques				
Types	Courant nominal	Puissance absorbée	Dimension diagonale	Poids net approx.
	I_N A	P_{1max} kW	l mm	m kg
DrainLift XXL 840-2/1,7	6,7	2,30	2173	160
DrainLift XXL 840-2/2,1	7,1	2,70	2173	160
DrainLift XXL 880-2/1,7	6,7	2,30	2623	195
DrainLift XXL 880-2/2,1	7,1	2,70	2623	195
DrainLift XXL 1040-2/3,9	10,5	4,40	2173	195
DrainLift XXL 1040-2/5,2	12,8	6,20	2173	195
DrainLift XXL 1040-2/7,0	15,6	8,40	2173	195
DrainLift XXL 1040-2/8,4	18,1	10,00	2173	195
DrainLift XXL 1080-2/3,9	10,5	4,40	2623	230
DrainLift XXL 1080-2/5,2	12,8	6,20	2623	230
DrainLift XXL 1080-2/7,0	15,6	8,40	2623	230
DrainLift XXL 1080-2/8,4	18,1	10,00	2623	230

Groupe de prix : PG14

Accessoires mécaniques			
Types	Description	N° d'art.	EUR
Vanne d'arrêt DN 80, EN-GJL-250	En EN-GJL-250.	2017295	270,-
Manchon à bride DN 80	En PUR, avec tuyau flexible, colliers de tuyaux et accessoires de montage.	2511595	
Clapet antiretour DN 80	En EN-GJL-250, selon DIN EN 12050-4.	2017286	324,-
Culotte DN 80 pour XXL 840	En acier, galvanisé, avec 1 jeu d'accessoires de montage.	2511605	
Vanne d'arrêt DN 100, EN-GJL-250	En EN-GJL-250.	2017296	489,-
Vanne d'arrêt PVC DN 100	Avec extrémités de tube rigides DN 100.	2529808	
Manchon à bride DN 100	En PUR, avec tuyau flexible, colliers de tuyaux et accessoires de montage.	2511597	
Clapet antiretour DN 100	En EN-GJL-250, selon DIN EN 12050-4.	2017288	691,-
Culotte DN 100 pour XXL 1040	En acier, galvanisé, avec 1 jeu d'accessoires de montage.	2511606	
Vanne d'arrêt DN 150, EN-GJL-250	En EN-GJL-250.	2017297	270,-
Vanne d'arrêt PVC DN 150	Avec extrémités de tube rigides DN 150.	2529809	
Manchon à bride DN 150	En PUR, avec tuyau flexible, colliers de tuyaux et accessoires de montage.	2511598	
Pompe à membrane manuelle	Raccord des deux côtés avec taraudage Rp 1½.	2060166	
Vanne à trois voies Rp 1½	En laiton chromé, 3 raccords à taraudage.	2511607	
Accessoires de montage TP 80	Pour raccordement de bride, avec vis, écrous et joint plat.	2012067	
Accessoires de montage TP 100	Pour raccordement de bride, avec vis, écrous et joint plat.	2017176	112,-
Accessoires de montage DN 80/100, PN 10	Pour raccordement de bride, avec vis, écrous et joint plat.	6077521	112,-
Accessoires de montage DN 150, PN 10	Pour raccordement de bride, avec vis, écrous et joint plat.	6077523	112,-

Groupe de prix : PG14

Accessoires électriques – Avertisseur à alimentation autonome			
Avertisseur pour la détection des fuites d'eau dans les locaux et bâtiments. Le message d'alerte a lieu sous forme sonore, visuelle ou par radio. En outre, d'autres consommateurs peuvent être directement pilotés.			
Types	Description	N° d'art.	
DrainAlarm	Coffret d'alarme indépendant du réseau avec alerte optique et sonore, ainsi qu'une connexion pour un interrupteur à flotteur.	2545133	
Avertisseur sonore 1~230 V	Alarme sonore à cornet pour montage mural en intérieur ou en extérieur. Signal d'alarme par procédé électromécanique au moyen d'une membrane en acier (88 dBA).	501459398	

D'autres accessoires figurent à la fin de ce document, sous « Accessoires électriques » !

Attention : les coffrets de commande ne sont pas protégés contre les explosions et peuvent être montés uniquement hors des secteurs à risque d'explosion. En cas d'utilisation de pompes dans des zones à risque d'explosion, le client est tenu de prévoir certaines mesures.

Gamme

Wilo-EMUport CORE

Photo du produit



Diagramme caractéristique

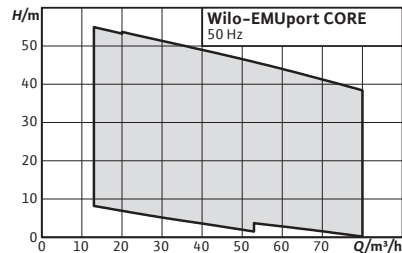

Conception	Station de relevage des eaux chargées standard avec système de séparation-restitution des solides conformément à la norme DIN EN 12050-1 pour une installation dans le bâtiment ou la cuve en béton pour une installation en extérieur.
Utilisation	Pompage d'eaux chargées qui ne peuvent pas être conduites aux égouts grâce à l'inclinaison naturelle et pour le drainage d'éléments situés sous le niveau de reflux (selon DIN EN 12056/DIN 1986-100).
Débit max. Q	80 m³/h
Hauteur manométrique max. H	31 m
Vos avantages	<ul style="list-style-type: none"> → Sécurité de fonctionnement maximale grâce à la séparation des matières solides et des eaux chargées : De grosses matières solides ne doivent pas passer la pompe – pas d'obstruction → Economique grâce au système Retrofit pour assainir facilement d'anciennes stations de pompage → Système anti-corrosion et d'une longue durée de vie grâce à l'utilisation de matériaux PE et PUR → Grande facilité d'entretien, même en cours de fonctionnement, grâce à l'installation à sec hygiénique, à un accès facile de l'extérieur et à un verrouillage individualisé → Paré pour l'avenir même en cas de teneur plus élevée de matières solides dans les eaux chargées → Montage flexible dans le bâtiment ou dans des fosses à partir d'un diamètre de 1 500 mm → Système Plug&Pump très facile à intégrer et prêt à être branché → Économie d'énergie grâce à des pompes submersibles efficaces pour eaux chargées, au choix avec moteurs IE3
Caractéristiques techniques	<ul style="list-style-type: none"> → Débit d'alimentation continu max. : 20, 45 ou 50 m³/h → Volume de la cuve : 440 l ou 1200 l → Volume de réservoir utile : 295 l ou 900 l → Hauteur manométrique max. : 31 m → Hauteur de charge : 750 mm → Raccord d'arrivée : DN 200 → Refoulement : DN 80 ou DN 100 → Alimentation réseau : 3~400 V, 50 Hz

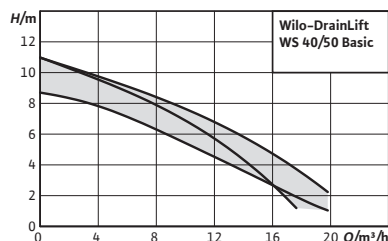
**Accessoires**

Mise en service/Contrôle de fonctionnement

Page

786

Wilo-DrainLift WS 40/50 Basic

**Conception**

Cuve en plastique avec pompe intégrée en tant que station de pompage enterrée ou station de relevage au-dessus du sol

Utilisation

Pompage des eaux chargées **sans** matières fécales ne pouvant pas être évacuées vers le réseau d'assainissement par inclinaison naturelle et pour le drainage des points d'écoulement situés sous le niveau de refoulement

Dénomination

Exemple :	Wilo-DrainLift WS 40E/TC40 (3~)-BV
WS	Station intermédiaire de relevage en matière synthétique
40	Sortie de refoulement de l'installation
E	E = installation à pompe simple D = station à double pompe
TC 40	Pompe intégrée
(3~)	Moteur triphasé
BV	clapet anti-retour à bille

Contenu de la livraison

- Cuves (pour station à double pompe ou station à pompe simple)

Vos avantages

- Puits étanche à la pression pour installations sur sol et enterrées
- Flexible grâce au libre choix des alimentations
- Cuve de grand volume
- Tuyauterie, pilotage de niveau, coffret de commande et pompe compris

- Tubage intégré
- Clapet antiretour à bille
- **Pompe incluse**
- Commutation de niveau
- Coffret de commande (pour pompe à courant triphasé ou station à double pompe)
- Couvercle avec joint (résistant au passage des personnes jusqu'à 200 kg)
- Scie rotative à lames amovibles \varnothing 124 mm, joint d'alimentation DN 100 (pour tube \varnothing 110 mm)
- 1 pièce flexible PVC \varnothing 50 mm avec colliers pour le raccordement d'une pompe à membrane manuelle
- Matériel de fixation pour la fixation au sol
- Notice de montage et de mise en service

Caractéristiques techniques (gamme)

Protection moteur	Bimétal
Bride côté refoulement <i>DNd</i>	DN 50
Classe de protection	IP68
Classe d'isolation	F

Caractéristiques techniques (gamme)

Longueur du câble de raccordement	10 m
Température du fluide max. T_{max}	40 °C

Groupe de prix : PG8

Informations de commande

Types	Nombre de démarrages max.	Mode de fonctionnement par pompe	VOLUME l	N° d'art. 1~230 V, 50 Hz	EUR
DrainLift WS 50D BASIC/MINI3 V04/M06-523	30 1/h	S3-20%	400	2552865	7.551,-
DrainLift WS50D BASIC/UNI V05/M06-523	60	S2-15 min. /S3-10%	400	2547604	8.149,-
DrainLift WS 50E BASIC/MINI3 V04/M06-523	30	S3-20%	400	2552864	3.514,-
DrainLift WS 50E BASIC/UNI V05/M06-523	60	S2-15 min. /S3-10%	255	2547603	3.854,-

Plan d'encombrement

DrainLift WS 50E Basic

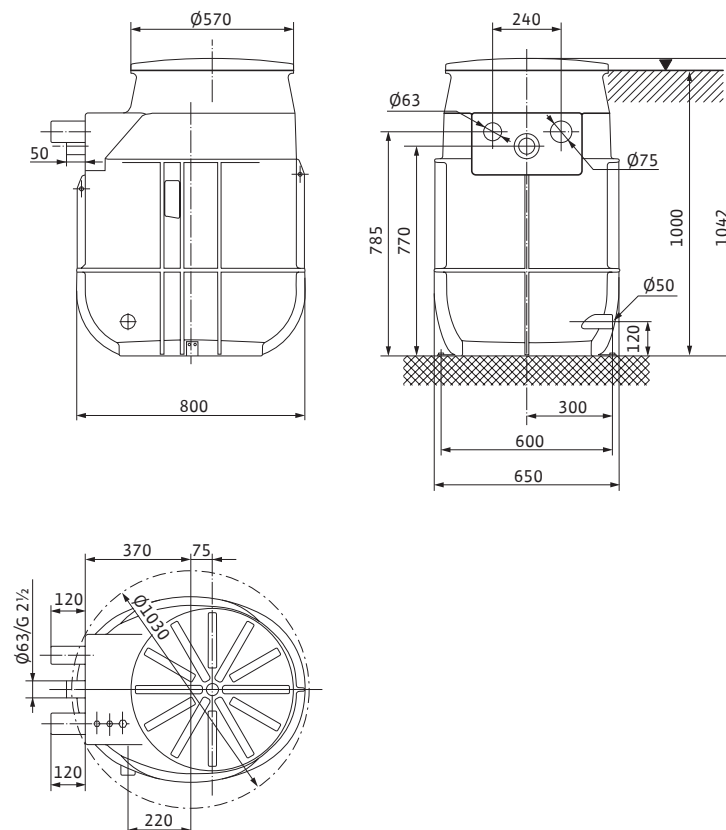

Plan d'encombrement

DrainLift WS 50D Basic

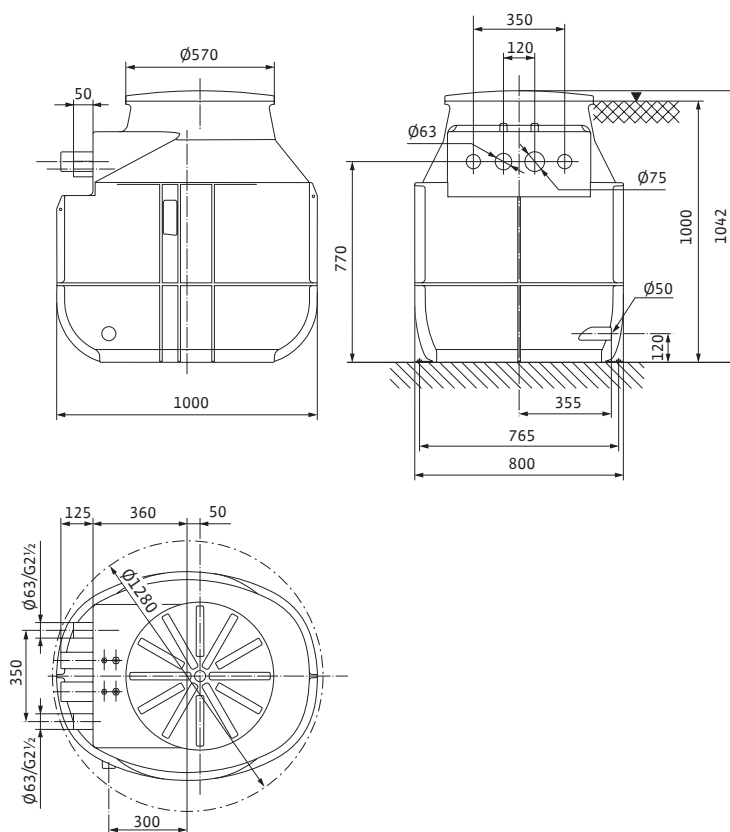

Caractéristiques techniques

Types	Alimentation réseau	Courant nominal	Puissance absorbée	Volumé	Dimension diagonale	Poids net approx.
		I_N A	$P_{1,max}$ kW	V l	l mm	m kg
DrainLift WS 50D BASIC/ MINI3 V04/M06-523	1~230 V, 50 Hz	4,1	0,93	400	1280	98
DrainLift WS50D BASIC/ UNI V05/M06-523	1~230 V, 50 Hz	4,2	0,82	400	1280	85
DrainLift WS 50E BASIC/ MINI3 V04/M06-523	1~230 V, 50 Hz	4,1	0,93	400	1280	59
DrainLift WS 50E BASIC/ UNI V05/M06-523	1~230 V, 50 Hz	4,2	0,82	255	1030	52

Sous réserve de modifications techniques. Tous les prix s'entendent Hors Taxes, applicables au 1er juin 2022.

☎ = contacter Wilo

Groupe de prix : PG14

Accessoires mécaniques			
Types	Description	N° d'art.	EUR
Vanne d'arrêt PVC DN 100	Avec extrémités de tube rigides DN 100.	2529808	610,-
Vanne d'arrêt PVC DN 150	Avec extrémités de tube rigides DN 150.	2529809	1.067,-
Vanne d'arrêt DN 100, EN-GJL-250	En EN-GJL-250.	2017296	489,-
Vanne d'arrêt DN 150, EN-GJL-250	En EN-GJL-250.	2017297	270,-
Manchon à bride DN 100	En PUR, avec tuyau flexible, colliers de tuyaux et accessoires de montage.	2511597	263,-
Manchon à bride DN 150	En PUR, avec tuyau flexible, colliers de tuyaux et accessoires de montage.	2511598	291,-
Kit de joints d'étanchéité d'alimentation DN 100	Joint en NBR, collier de serrage et scie rotative à lames amovibles.	2521841	171,-
Kit de joints d'arrivée DN 150	Joint en NBR, collier de serrage et scie rotative à lames amovibles.	2515145	212,-
Manchon double à compression 1½"/50 mm	En PE, avec taraudage, pour raccordement à une conduite de refoulement PE.	2505044	48,30
Manchon double à compression 1½"/63 mm	En PE, avec taraudage, pour raccordement à une conduite de refoulement PE.	2505045	57,70
Manchon double à compression 2"/63 mm	En PE, avec taraudage, pour raccordement à une conduite de refoulement PE.	2505046	62,-
Manchon double à compression 2"/75 mm	En PE, avec taraudage, pour raccordement à une conduite de refoulement PE.	2525181	152,-
Vanne d'arrêt Rp 1½, G-CuSn10	En laiton rouge, avec taraudage.	2525187	114,-
Vanne d'arrêt Rp 2, G-CuSn10	En laiton rouge, avec taraudage.	2525188	144,-
Extension de cuve WS 40/50	En PE, Ø 500 x 300, pour cuves WS40/50, avec joint et accessoires de montage (Remarque : il ne peut y avoir qu'une cuve par extension de cuve).	2525190	356,-
Pompe à membrane manuelle	Raccord des deux côtés avec taraudage Rp 1½.	2060166	627,-
Vanne à trois voies Rp 1½	En laiton chromé, 3 raccords à taraudage.	2511607	365,-

Groupe de prix : PG14

Accessoires électriques – Avertisseur à alimentation autonome			
Types	Description	N° d'art.	EUR
DrainAlarm	Coffret d'alarme indépendant du réseau avec alerte optique et sonore, ainsi qu'une connexion pour un interrupteur à flotteur.	2545133	568,-
Interrupteur à flotteur MS1 Longueur du câble 10 m	Capteur de signal pour les fluides agressifs et contenant des matières fécales jusqu'à une température maximum de 80 °C. Couplage : en haut « MARCHE »/en bas « ARRET ».	2004593	204,-
Interrupteur à flotteur WA65 avec un câble de 10 m	Capteur de signal pour fluides encrassés sans matières fécales jusqu'à une température de 60 °C. Commutation : en haut « MARCHE »/en bas « ARRET ».	503211893	206,-
Avertisseur sonore 1~230 V	Alarme sonore à cornet pour montage mural en intérieur ou en extérieur. Signal d'alarme par procédé électromécanique au moyen d'une membrane en acier (88 dBA).	501459398	112,-
Flash 1~230 V CA	Flash au xénon pour montage mural en intérieur ou en extérieur. Couleur de la lumière : rouge Fréquence de clignotement : 0,75 Hz	2551613	357,-

D'autres accessoires figurent à la fin de ce document, sous « Accessoires électriques » !

Attention : les coffrets de commande ne sont pas protégés contre les explosions et peuvent être montés uniquement hors des secteurs à risque d'explosion. En cas d'utilisation de pompes dans des zones à risque d'explosion, le client est tenu de prévoir certaines mesures.



Accessoires	Page
Mise en service/Contrôle de fonctionnement	786

Wilo-DrainLift WS 40-50



Conception

Cuve en plastique avec pompe intégrée en tant que station de pompage enterrée ou station de relevage posée au sol

Utilisation

Pompage des eaux chargées **avec** matières fécales ne pouvant pas être évacuées vers le réseau d'assainissement gravitaire

Dénomination

Exemple :	Wilo-DrainLift WS50D/UNI V05/M08-523/P
WS	Station intermédiaire de relevage en matière synthétique
50	Diamètre de la canalisation interne au poste
D	E = installation à pompe simple D = station à double pompe
UNI V05/M08	Pompe intégrée
523	Moteur monophasé 230V 50 Hz
(540)	Moteur triphasé 400V 50 Hz

Équipement/Fonction

Station complète prête à être branchée avec tuyauterie et pompe.

Avec coffret de commande et sonde pour certains modèles

Matériaux

- Cuve : PE
- Tuyauterie : 1.4404 ou PVC selon modèle
- Accouplement en surface : PUR
- Clapet anti-retour à bille : Fonte grise
- Vanne d'arrêt : Laiton rouge
- Pompe : Selon modèle installé dans la station

Vos avantages

- Station de relevage avec cuve étanche à la pression pour installations sur sol et enterrées
- Zone de perçage sur le périmètre de la cuve pour permettre une flexibilité d'installation
- Cuve de grand volume
- Tuyauterie, capteur de niveau, coffret de commande et pompe compris (Pour modèles pompe simple triphasée ou pour modèles pompe double)

Description/Construction

Le système Wilo-DrainLift WS 40/50 est une station de relevage automatique fonctionnant en tant qu'installation à pompe simple ou double. La cuve en plastique possède des nervures intégrées afin d'augmenter la résistance de forme et la sécurité anti-poussée ainsi que des alimentations librement définissables.

La station de relevage peut être aussi bien installée dans les bâtiments qu'enterrée à l'extérieur

Caractéristiques techniques

- Arrivée : DN 100/DN 150
- Purge : DN 70
- Pression max. dans la conduite de refoulement : 1,5 bar

Pompe

Différentes gammes de pompes peuvent être équipées :
- Gamme Rexa UNI
- Gamme Rexa CUT

Contenu de la livraison

- Cuves (pour station à double pompe ou station à pompe simple)
- Canalisation intégrée
- Clapet anti-retour à boule
- **Pompe incluse**
- Coffret de commande et sonde de niveau (pour pompe à courant triphasé ou station à double pompe)
- Couvercle avec joint (résistant au passage des personnes jusqu'à 200 kg)
- Scie rotative à lames amovibles \varnothing 124 mm, joint d'alimentation DN 100 (pour tube \varnothing 110 mm)
- 1 pièce flexible PVC \varnothing 50 mm avec colliers pour le raccordement d'une pompe à membrane manuelle
- Matériel de fixation pour la fixation au sol
- Notice de montage et de mise en service

Groupe de prix : PG8

Informations de commande			
Types	Poids	N° d'art.	
DrainLift WS40D/CUT GI03.29M15	104,3	4233842	EUR 17.021,-
DrainLift WS40D/CUT GI03.29T15	104,7	4233843	16.733,-
DrainLift WS40E/CUT GI03.29M15	71,3	4233840	10.012,-
DrainLift WS40E/CUT GI03.29T15	71,7	4233841	9.843,-
DrainLift WS50D/UNI V05/M08-523/P	85,6	4233845	13.414,-
DrainLift WS50D/UNI V05/T06-540	85,6	4233844	10.674,-
DrainLift WS50D/UNI V05/T08-540	86,2	4233846	12.835,-
DrainLift WS50D/UNI V06/M11-523/P	90,7	4233848	13.993,-
DrainLift WS50D/UNI V06/M15-523/P	90,7	4233856	18.025,-
DrainLift WS50D/UNI V06/T11-540	91	4233847	13.271,-
DrainLift WS50D/UNI V06/T15-540	91	4233849	17.310,-
DrainLift WS50E/UNI V05/M08-523/P	52,6	4233851	7.893,-
DrainLift WS50E/UNI V05/T06-540	52,6	4233850	6.281,-
DrainLift WS50E/UNI V05/T08-540	53,2	4233852	7.551,-
DrainLift WS50E/UNI V06/M11-523/P	58	4233854	8.232,-
DrainLift WS50E/UNI V06/M15-523/P	58	4233857	10.609,-
DrainLift WS50E/UNI V06/T11-540	57,7	4233853	7.804,-
DrainLift WS50E/UNI V06/T15-540	57,7	4233855	10.181,-

Plan d'encombrement

DrainLift WS 40E

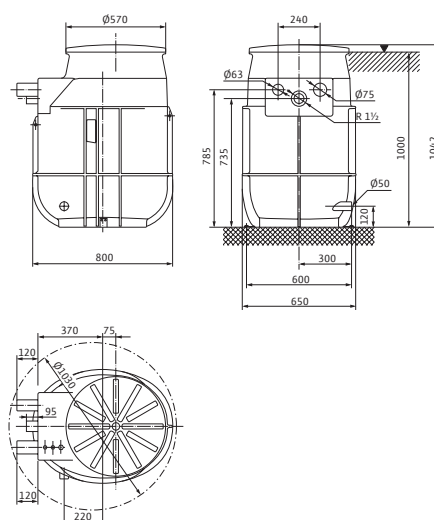

Plan d'encombrement

DrainLift WS 40D

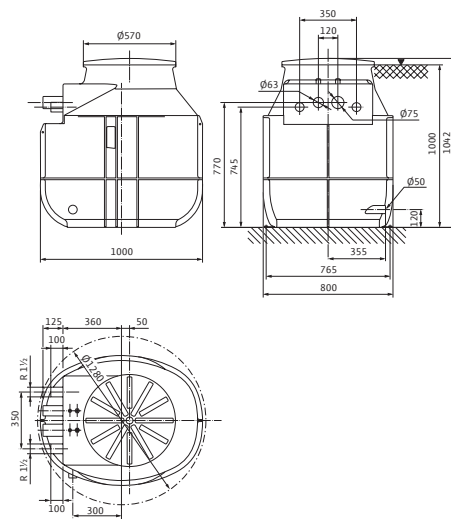

Plan d'encombrement

DrainLift WS 50D

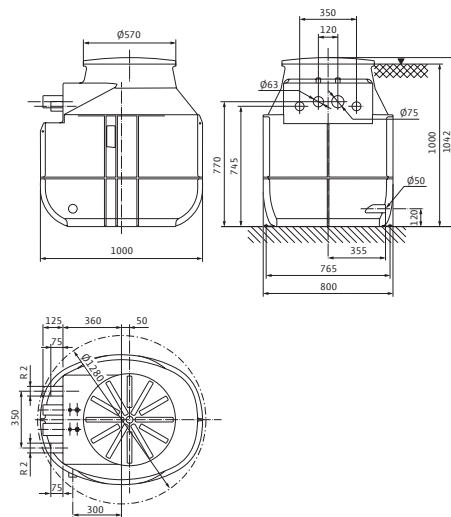

Plan d'encombrement

DrainLift WS 50E

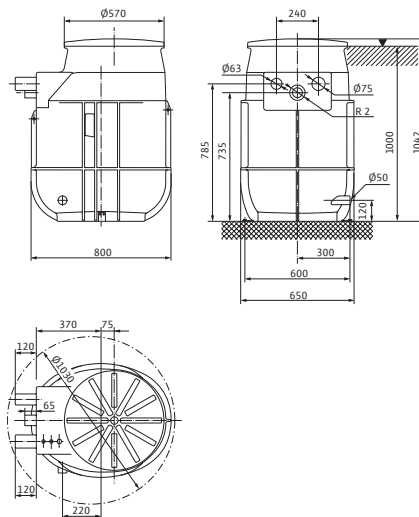

Sous réserve de modifications techniques. Tous les prix s'entendent Hors Taxes, applicables au 1er juin 2022.

☎ = contacter Wilo

Groupe de prix : PG14

Accessoires mécaniques			
Types	Description	N° d'art.	EUR
Vanne d'arrêt PVC DN 100	Avec extrémités de tube rigides DN 100.	2529808	610,-
Vanne d'arrêt PVC DN 150	Avec extrémités de tube rigides DN 150.	2529809	1.067,-
Vanne d'arrêt DN 100, EN-GJL-250	En EN-GJL-250.	2017296	489,-
Vanne d'arrêt DN 150, EN-GJL-250	En EN-GJL-250.	2017297	270,-
Manchon à bride DN 100	En PUR, avec tuyau flexible, colliers de tuyaux et accessoires de montage.	2511597	263,-
Manchon à bride DN 150	En PUR, avec tuyau flexible, colliers de tuyaux et accessoires de montage.	2511598	291,-
Kit de joints d'étanchéité d'alimentation DN 100	Joint en NBR, collier de serrage et scie rotative à lames amovibles.	2521841	171,-
Kit de joints d'arrivée DN 150	Joint en NBR, collier de serrage et scie rotative à lames amovibles.	2515145	212,-
Manchon double à compression 1½"/50 mm	En PE, avec taraudage, pour raccordement à une conduite de refoulement PE.	2505044	48,30
Manchon double à compression 1½"/63 mm	En PE, avec taraudage, pour raccordement à une conduite de refoulement PE.	2505045	57,70
Manchon double à compression 2"/63 mm	En PE, avec taraudage, pour raccordement à une conduite de refoulement PE.	2505046	62,-
Manchon double à compression 2"/75 mm	En PE, avec taraudage, pour raccordement à une conduite de refoulement PE.	2525181	152,-
Vanne d'arrêt Rp 1½, G-CuSn10	En laiton rouge, avec taraudage.	2525187	114,-
Vanne d'arrêt Rp 2, G-CuSn10	En laiton rouge, avec taraudage.	2525188	144,-
Extension de cuve WS 40/50	En PE, Ø 500 x 300, pour cuves WS40/50, avec joint et accessoires de montage (Remarque : il ne peut y avoir qu'une cuve par extension de cuve).	2525190	356,-
Pompe à membrane manuelle	Raccord des deux côtés avec taraudage Rp 1½.	2060166	627,-
Vanne à trois voies Rp 1½	En laiton chromé, 3 raccords à taraudage.	2511607	365,-

Groupe de prix : PG14

Accessoires électriques – Avertisseur à alimentation autonome			
Types	Description	N° d'art.	EUR
DrainAlarm	Coffret d'alarme indépendant du réseau avec alerte optique et sonore, ainsi qu'une connexion pour un interrupteur à flotteur.	2545133	568,-
Interrupteur à flotteur MS1 Longueur du câble 10 m	Capteur de signal pour les fluides agressifs et contenant des matières fécales jusqu'à une température maximum de 80 °C. Couplage : en haut « MARCHE »/en bas « ARRET ».	2004593	204,-
Interrupteur à flotteur WA65 avec un câble de 10 m	Capteur de signal pour fluides encrassés sans matières fécales jusqu'à une température de 60 °C. Commutation : en haut « MARCHE »/en bas « ARRET ».	503211893	206,-
Avertisseur sonore 1~230 V	Alarme sonore à cornet pour montage mural en intérieur ou en extérieur. Signal d'alarme par procédé électromécanique au moyen d'une membrane en acier (88 dBA).	501459398	112,-

D'autres accessoires figurent à la fin de ce document, sous « Accessoires électriques » !

Attention : les coffrets de commande ne sont pas protégés contre les explosions et peuvent être montés uniquement hors des secteurs à risque d'explosion. En cas d'utilisation de pompes dans des zones à risque d'explosion, le client est tenu de prévoir certaines mesures.

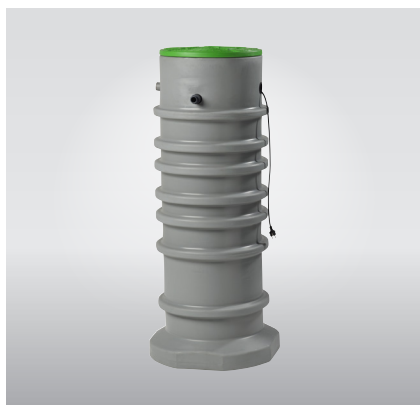
**Accessoires**

Mise en service/Contrôle de
fonctionnement

Page

786

Wilo-Port 1-600 EC

**Conception**

Station de relevage à enterrer à l'extérieur des bâtiments en plastique avec pompe à flotteur intégrée pour le relevage des eaux claires

Utilisation

Pompage des eaux claires ne pouvant pas être évacuées vers le réseau d'assainissement gravitaire

Dénomination

Exemple :	Wilo-Port 1-600.1-1000-03/EC
PORT 1	Gamme de station de relevage à enterrer
600	Diamètre de la canalisation interne au poste
.1	Nombre de pompe
1000	Hauteur de la station
-03	Canalisation DN 32
/EC	Eau clair

Équipement/Fonction

Station complète prête à être branchée avec tuyauterie et pompe.

Matériaux

- Cuve : PE
- Tuyauterie : PVC
- Pompe : pompe vide cave TMW en matériau composite

Vos avantages

- 4 hauteurs de stations.
- Perçage sur site de l'orifice d'entrée des effluents.
- En option, rehausse vissable de 30 cm
- Pompe livrée avec 30 m de câble.
- Une cuve spécifique :
 - En polyéthylène avec anneaux de renforcement pour éviter l'ovalisation.
 - Aucun perçage sous le fil d'eau d'entrée.
 - Un fond "évasé" pour ancrage du poste dans un radier béton.
- Ouverture/fermeture manuelle du couvercle par vissage.
- Verrouillage du couvercle par vis.
- Eléments intérieurs insensibles à la corrosion :
- La pompe, la vanne 1/4 de tour, le clapet anti-retour et la tuyauterie sont en matériaux composite.

Contenu de la livraison

- Cuve
- Canalisations intégrées
- Clapet anti-retour à boule
- **Pompe incluse**
- Couvercle avec joint
- Notice de montage et de mise en service

Articles assujettis à une éco-participation de 0,42 € unitaire.

Groupe de prix : PG7

Types	Poids net approx.	Hauteur	N° d'art.	
	<i>m</i> kg	<i>H</i> mm		EUR
Port 1-600.1-1000-03/EC	24	1000.0	4233877	2.162,-
Port 1-600.1-1500-03/EC	35	1500.0	4233878	2.409,-
Port 1-600.1-1800-03/EC	38	1800.0	4233879	2.570,-
Port 1-600.1-2300-03/EC	47	2300.0	4233880	2.983,-

Plan d'encombrement

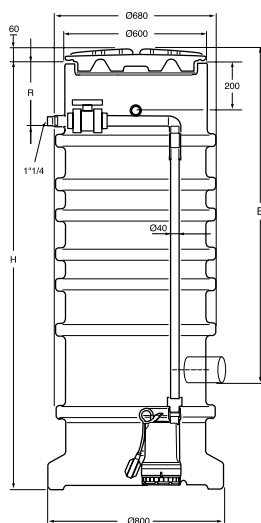

Wilo-Port 1-600 EC



Groupe de prix : PG14

Accessoires mécaniques

Types	Description	N° d'art.	EUR
Réhausse de cuve PORT 1-600 EC	En PE, Ø 600 x 300, pour cuves PORT 1-600 EC, avec joint et accessoires de montage (Re- marque : il ne peut y avoir qu'une extension par cuve).	4233858	432,-

Gamme	Wilo-Port 600	Wilo-Port 800	Wilo-DrainLift WS 1100
Photo du produit			
Conception	Cuve en plastique pour l'utilisation dans la terre	Cuve en plastique pour l'utilisation dans la terre	Cuve en plastique pour l'utilisation dans la terre
Utilisation	Pompage d'eaux chargées en matières fécales préalablement épurées qui ne peuvent pas être conduites aux égouts grâce à l'inclinaison naturelle et pour le drainage d'éléments situés sous le niveau de reflux.	Pompage d'eaux chargées en matières fécales qui ne peuvent pas être conduites aux égouts grâce à l'inclinaison naturelle et pour le drainage d'éléments situés sous le niveau de reflux.	Pompage d'eaux chargées en matières fécales préalablement épurées qui ne peuvent pas être conduites aux égouts grâce à l'inclinaison naturelle et pour le drainage d'éléments situés sous le niveau de reflux.
Vos avantages	<ul style="list-style-type: none"> → Praticable – même pour le transport de marchandises lourdes – grâce à des couvercles de fosses se montant directement sur la fosse → Grande flexibilité pendant la phase d'installation grâce à la rallonge de fosse continue jusqu'à 2,75 m → Haute sécurité de fonctionnement et protection maximale contre les fuites grâce au corps de fosse monobloc jusque 2,25 m → Longue durée de vie grâce à l'utilisation de matériaux anti-corrosion → Facilité de maintenance grâce aux robinetteries facilement accessibles et à l'accouplement en surface → Facilité d'installation grâce au corps de fosse léger en polyéthylène et au raccord d'arrivée intégré → Corps de fosse résistant aux poussées sans apport de béton supplémentaire grâce aux nervures périphériques de la fosse 	<ul style="list-style-type: none"> → Praticable – même pour le transport de marchandises lourdes – grâce à des couvercles de fosses se montant directement sur la fosse → Grande flexibilité pendant la phase d'installation grâce à la rallonge de fosse continue jusqu'à 2,75 m → Haute sécurité de fonctionnement et protection maximale contre les fuites grâce au corps de fosse monobloc jusque 2,25 m → Longue durée de vie grâce à l'utilisation de matériaux anti-corrosion → Facilité de maintenance grâce aux robinetteries facilement accessibles et à l'accouplement en surface → Facilité d'installation grâce au corps de fosse léger en polyéthylène et au raccord d'arrivée intégré → Corps de fosse résistant aux poussées sans apport de béton supplémentaire grâce aux nervures périphériques de la fosse 	<ul style="list-style-type: none"> → Collecteur sans dépôt → Solidité élevée grâce à un fond de cuve hémisphérique → Quatre alimentations sélectionnables sur place → Tuyauterie en acier inoxydable en V4A

Accessoires électriques – Commande de pompe				
Types	Description	N° d'art.	Groupe de prix	EUR
MS-L-1x4kW-DOL	Coffret de commande à microprocesseur pour la commande en fonction du niveau d'une pompe submersible avec un interrupteur à flotteur.	2539741	PG14	853,-
MS-L-2x4kW-DOL	Coffret de commande à microprocesseur pour la commande en fonction du niveau de 2 pompes submersibles avec un interrupteur à flotteur.	2539745	PG14	1.072,-
EC-L-1x12A-MT34-DOL-WM	Coffret de commande à micro contrôleur avec écran LCD et guidage par menu assisté par symboles, pour la commande entièrement automatique d'une pompe submersible au moyen d'un interrupteur à flotteur ou d'un capteur de niveau. Remarque ! La version imprimée de la notice de montage et de mise en service est jointe au produit dans les langues suivantes : DE, EN, FR, PL, RU. La notice de montage et de mise en service dans les 28 langues est jointe en format PDF sur une clé USB. Pour l'installation et la mise en service, un ordinateur portable ou une tablette est nécessaire dans certaines circonstances.	2543210	PG14	1.720,-
EC-L-2x12A-MT34-DOL-WM	Coffret de commande à micro contrôleur avec écran LCD et guidage par menu assisté par symboles, pour la commande entièrement automatique de deux pompes submersibles au moyen d'un interrupteur à flotteur ou d'un capteur de niveau. Remarque ! La version imprimée de la notice de montage et de mise en service est jointe au produit dans les langues suivantes : DE, EN, FR, PL, RU. La notice de montage et de mise en service dans les 28 langues est jointe en format PDF sur une clé USB. Pour l'installation et la mise en service, un ordinateur portable ou une tablette est nécessaire dans certaines circonstances.	2543220	PG14	2.411,-
EC-L-3x12A-MT34-DOL-WM	Coffret de commande à micro contrôleur avec écran LCD et guidage par menu assisté par symboles, pour la commande en fonction du niveau de trois pompes submersibles au moyen d'un capteur de niveau. Remarque ! La version imprimée de la notice de montage et de mise en service est jointe au produit dans les langues suivantes : DE, EN, FR, PL, RU. La notice de montage et de mise en service dans les 28 langues est jointe en format PDF sur une clé USB. Pour l'installation et la mise en service, un ordinateur portable ou une tablette est nécessaire dans certaines circonstances.	2543230	PG14	2.884,-

Accessoires électriques – Commande de pompe				
Types	Description	N° d'art.	Groupe de prix	EUR
SC-L-1x1.6A-M-DOL-WM		2543265	PG14	3.719,-
SC-L-1x1.6A-T34-DOL-WM		2543269	PG14	4.187,-
SC-L-1x6.3A-M-DOL-WM		2538900	PG14	3.719,-
SC-L-1x10A-M-DOL-WM		2538904	PG14	3.796,-
SC-L-1x12A-M-DOL-WM		2538908	PG14	3.719,-
SC-L-1x2.4A-T34-DOL-WM		2538912	PG14	4.102,-
SC-L-1x4A-T34-DOL-WM		2538916	PG14	4.102,-
SC-L-1x6.3A-T34-DOL-WM		2538920	PG14	4.102,-
SC-L-1x10A-T34-DOL-WM	Coffret de commande à microprocesseur pour la commande entièrement automatique d'une pompe submersible au moyen d'un capteur de niveau ou d'interrupteurs à flotteur.	2538924	PG14	4.102,-
SC-L-1x12A-T34-DOL-WM		2538928	PG14	4.156,-
SC-L-1x16A-T34-DOL-WM		2538932	PG14	4.401,-
SC-L-1x20A-T34-DOL-WM		2538936	PG14	5.076,-
SC-L-1x13A-T34-SD-WM		2538948	PG14	4.855,-
SC-L-1x19A-T34-SD-WM		2538952	PG14	4.898,-
SC-L-1x24A-T34-SD-WM		2538956	PG14	5.908,-
SC-L-1x32A-T34-SD-WM		2538960	PG14	6.831,-
SC-L-1x37.5A-T34-SD-WM		2543277	PG14	7.129,-
SC-L-1x43A-T34-SD-WM	Coffret de commande à microprocesseur pour la commande entièrement automatique d'une pompe submersible au moyen d'un capteur de niveau ou d'interrupteurs à flotteur.	2538964	PG14	7.147,-
SC-L-1x72A-T34-SD-WM		2538972	PG14	9.740,-

☎ = contacter Wilo

Sous réserve de modifications techniques. Tous les prix s'entendent Hors Taxes, applicables au 1er juin 2022.

Accessoires électriques – Commande de pompe				
Types	Description	N° d'art.	Groupe de prix	EUR
SC-L-2x1.6A-M-DOL-WM	Coffret de commande à microprocesseur pour la commande entièrement automatique de deux pompes submersibles au moyen d'un capteur de niveau ou d'interrupteurs à flotteur.	2543266	PG14	4.274,-
SC-L-2x1.6A-T34-DOL-WM		2543270	PG14	4.819,-
SC-L-2x6.3A-M-DOL-WM		2538901	PG14	4.274,-
SC-L-2x10A-M-DOL-WM		2538905	PG14	4.360,-
SC-L-2x12A-M-DOL-WM		2538909	PG14	4.274,-
SC-L-2x2.4A-T34-DOL-WM		2538913	PG14	4.727,-
SC-L-2x4A-T34-DOL-WM		2538917	PG14	4.727,-
SC-L-2x6.3A-T34-DOL-WM		2538921	PG14	4.727,-
SC-L-2x10A-T34-DOL-WM		2538925	PG14	4.727,-
SC-L-2x12A-T34-DOL-WM		2538929	PG14	4.829,-
SC-L-2x16A-T34-DOL-WM		2538933	PG14	5.527,-
SC-L-2x20A-T34-DOL-WM		2538937	PG14	5.659,-
SC-L-2x13A-T34-SD-WM		2538949	PG14	6.219,-
SC-L-2x19A-T34-SD-WM		2538953	PG14	6.309,-
SC-L-2x24A-T34-SD-WM		2538957	PG14	6.844,-
SC-L-2x32A-T34-SD-WM		2538961	PG14	8.033,-
SC-L-2x37.5A-T34-SD-WM		2543278	PG14	8.399,-
SC-L-2x43A-T34-SD-WM		2538965	PG14	8.429,-
SC-L-2x61A-T34-SD-WM		2538969	PG14	9.529,-
SC-L-2x72A-T34-SD-WM		2538973	PG14	11.945,-

Accessoires électriques – Commande de pompe				
Types	Description	N° d'art.	Groupe de prix	EUR
Relais de contrôle NIV 101/A	Relais de contrôle pour le raccordement d'une électrode-tige pour la surveillance de la chambre d'étanchéité. Connexion supplémentaire pour un capteur bimétal ou PTC pour la surveillance de température de bobinage. Pour montage en armoire !	6085388	PG14	144,-
Relais de contrôle NIV 105/S	Relais de contrôle pour le raccordement de 3 électrodes ou de 2 interrupteurs à flotteur pour le pilotage du niveau. Pour montage en armoire !	6085389	PG14	144,-
Relais de protec. moteur CM-MSS.41S 24-240 V, 50/60 Hz, AC/DC	Relais électronique de protection du moteur pour le raccordement de sondes de température bimétalliques ou à thermistance, pour la surveillance de la température de bobinage. Avec verrouillage contre le redémarrage et homologation Ex. Pour montage en armoire !	6076739	PG14	144,-
Relais de contrôle DGW 2.01	Relais de contrôle pour le raccordement d'un capteur PT100 pour la surveillance et la régulation de la température.	6002962	PG14	702,-
BACnet (SC)	Pour la connexion des séries Wilo-Control SC aux réseaux BACnet MSTP.	2538242	PG14	694,-

☎ = contacter Wilo

Sous réserve de modifications techniques. Tous les prix s'entendent Hors Taxes, applicables au 1er juin 2022.

Accessoires électriques – Commande de pompe				
Types	Description	N° d'art.	Groupe de prix	EUR
Module de communication LON (SC)	Pour la connexion des séries Wilo-Control SC aux réseaux Modbus LON.	2538243	PG14	716,-
Module de communication GSM (SC)	Module supplémentaire pour l'équipement de la gamme des coffrets de commande SC/SCe en vue de la connexion aux réseaux mobiles GSM.	2542216	PG14	611,-
Antenne bi-bande réseau GSM avec câble de 3 m	Antenne omnidirectionnelle avec prise FME pour montage en armoire de commande.	2533862	PG14	207,-
Antenne tri-bande réseau GSM avec câble de 10 m	Antenne omnidirectionnelle avec bride d'assemblage et prise FME.	2533863	PG14	560,-
Antenne tri-bande réseau GSM avec câble de 15 m		2533864	PG14	617,-
Accumulateur NiMH, 9 V/200 mAh	Accumulateur pour montage dans les coffrets de commande Wilo-Control MS-L et EC-L pour une alarme indépendante du réseau.	2522850	PG14	40,10
Electrode-tige avec 10 m de câble	Electrode-tige externe dans un boîtier en acier inoxydable, avec câble de 10 m, pour la surveillance d'infiltration de fuite dans la chambre d'étanchéité.	6065216	PG14	130,-
Électrode-tige avec 10 m de câble		6042222	PG14	141,-

Accessoires électriques – pilotage du niveau				
Types	Description	N° d'art.	Groupe de prix	EUR
Interrupteur à flotteur WA65 avec un câble de 5 m	Capteur de signal pour fluides encrassés sans matières fécales jusqu'à une température de 60 °C. Commutation : en haut « MARCHE »/en bas « ARRET ».	503211390	PG14	110,-
Interrupteur à flotteur WA65 avec un câble de 10 m	Capteur de signal pour fluides encrassés sans matières fécales jusqu'à une température de 60 °C. Commutation : en haut « MARCHE »/en bas « ARRET ».	503211893	PG14	206,-
Interrupteur à flotteur WA65 avec un câble de 20 m	Capteur de signal pour fluides encrassés sans matières fécales jusqu'à une température de 60 °C. Commutation : en haut « MARCHE »/en bas « ARRET ».	2004431	PG14	309,-
Interrupteur à flotteur WA65 avec un câble de 30 m	Capteur de signal pour fluides encrassés sans matières fécales jusqu'à une température de 60 °C. Commutation : en haut « MARCHE »/en bas « ARRET ».	2004432	PG14	418,-
Interrupteur à flotteur WA KR1 S avec un câble de 5 m	Capteur de signal pour fluides encrassés sans matières fécales jusqu'à une température de 100 °C. Commutation : en haut « MARCHE »/en bas « ARRET ».	6082806	PG14	159,-
Interrupteur à flotteur WA KR1 S avec un câble de 10 m	Capteur de signal pour fluides encrassés sans matières fécales jusqu'à une température de 100 °C. Commutation : en haut « MARCHE »/en bas « ARRET ».	6082807	PG14	267,-
Interrupteur à flotteur MS1 Longueur du câble 10 m	Capteur de signal pour les fluides agressifs et contenant des matières fécales jusqu'à une température maximum de 80 °C. Couplage : en haut « MARCHE »/en bas « ARRET ».	2004593	PG14	204,-
Capteur de niveau 0 – 1,0 mCE, longueur du câble : 10 m	Capteur de niveau avec homologation ATEX pour les fluides contenant des matières fécales jusqu'à une température de 60 °C. Signal de sortie : 4...20 mA	6088842	PG14	815,-
Capteur de niveau 0 – 1,0 mCE, longueur du câble : 30 m	Capteur de niveau avec homologation ATEX pour les fluides contenant des matières fécales jusqu'à une température de 60 °C. Signal de sortie : 4...20 mA	6088841	PG14	988,-
Capteur de niveau 0 – 1,0 mCE, longueur du câble : 50 m	Capteur de niveau avec homologation ATEX pour les fluides contenant des matières fécales jusqu'à une température de 60 °C. Signal de sortie : 4...20 mA	6088840	PG14	1.129,-
Capteur de niveau 0 – 2,5 mCE, longueur du câble : 10 m	Capteur de niveau avec homologation ATEX pour les fluides contenant des matières fécales jusqu'à une température de 60 °C. Signal de sortie : 4...20 mA	6088839	PG14	888,-
Capteur de niveau 0 – 2,5 mCE, longueur du câble : 30 m	Capteur de niveau avec homologation ATEX pour les fluides contenant des matières fécales jusqu'à une température de 60 °C. Signal de sortie : 4...20 mA	6088837	PG14	1.040,-

Accessoires électriques – pilotage du niveau				
Types	Description	N° d'art.	Groupe de prix	EUR
Capteur de niveau 0 – 2,5 mCE, longueur du câble : 50 m	Capteur de niveau avec homologation ATEX pour les fluides contenant des matières fécales jusqu'à une température de 60 °C. Signal de sortie : 4...20 mA	6088836	PG14	1.199,-
Capteur de niveau 0 – 10 mCE, longueur du câble : 20 m	Capteur de niveau avec homologation ATEX pour les fluides contenant des matières fécales jusqu'à une température de 60 °C. Signal de sortie : 4...20 mA	6088833	PG14	969,-
Capteur de niveau 0 – 10 mCE, longueur du câble : 30 m	Capteur de niveau avec homologation ATEX pour les fluides contenant des matières fécales jusqu'à une température de 60 °C. Signal de sortie : 4...20 mA	6088832	PG14	1.073,-
Capteur de niveau 0 – 10 mCE, longueur du câble : 50 m	Capteur de niveau avec homologation ATEX pour les fluides contenant des matières fécales jusqu'à une température de 60 °C. Signal de sortie : 4...20 mA	6088831	PG14	1.806,-
Fiche à contact de protection ZSE avec un câble de 5 m	Commande de flotteur pouvant être intercalée avec fiche/coupleur à contact de protection pour une commande en fonction du niveau des consommateurs à courant alternatif.	6017150	PG14	132,-
Fiche à contact de protection ZSE avec un câble de 10 m	Commande de flotteur pouvant être intercalée avec fiche/coupleur à contact de protection pour une commande en fonction du niveau des consommateurs à courant alternatif.	6017313	PG14	132,-
ZSD CEE16 avec un câble de 5 m, 5 m	Commande de flotteur pouvant être intercalée avec fiche/coupleur CEE pour une commande en fonction du niveau des consommateurs à courant triphasé.	6023412	PG14	582,-
ZSD CEE16 avec un câble de 10 m, 10 m	Commande de flotteur pouvant être intercalée avec fiche/coupleur CEE pour une commande en fonction du niveau des consommateurs à courant triphasé.	6021206	PG14	582,-
ZSD CEE16 avec un câble de 20 m, 20 m	Commande de flotteur pouvant être intercalée avec fiche/coupleur CEE pour une commande en fonction du niveau des consommateurs à courant triphasé.	6021205	PG14	582,-
ZSD CEE32 avec un câble de 5 m, 5 m	Commande de flotteur pouvant être intercalée avec fiche/coupleur CEE pour une commande en fonction du niveau des consommateurs à courant triphasé.	6027185	PG14	582,-
ZSD CEE32 avec un câble de 10 m, 10 m	Commande de flotteur pouvant être intercalée avec fiche/coupleur CEE pour une commande en fonction du niveau des consommateurs à courant triphasé.	6027184	PG14	582,-
ZSD CEE32 avec un câble de 20 m, 20 m	Commande de flotteur pouvant être intercalée avec fiche/coupleur CEE pour une commande en fonction du niveau des consommateurs à courant triphasé.	6001283	PG14	582,-

Accessoires électriques – Accessoires de pilotage du niveau				
Types	Description	N° d'art.	Groupe de prix	EUR
Relais d'isolation Ex (2 circuits)	Relais d'isolation Ex pour le raccordement de 2 interrupteurs à flotteur pour le pilotage du niveau dans une atmosphère explosive.	2513059	PG14	998,-
Relais d'isolation Ex (3 circuits)	Relais d'isolation Ex pour le raccordement de 3 interrupteurs à flotteur pour le pilotage du niveau dans une atmosphère explosive.	2510698	PG14	1.494,-
Relais d'isolation Ex (4 circuits)	Relais d'isolation Ex pour le raccordement de 4 interrupteurs à flotteur pour le pilotage du niveau dans une atmosphère explosive.	2510699	PG14	1.513,-
Relais d'isolation Ex (5 circuits)	Relais d'isolation Ex pour le raccordement de 5 interrupteurs à flotteur pour le pilotage du niveau dans une atmosphère explosive.	2510674	PG14	1.952,-
Relais d'isolation Ex XR-42x	Relais d'isolation Ex pour le raccordement de 2 interrupteurs à flotteur ou de 6 électrodes pour le pilotage du niveau dans une atmosphère explosive. Pour montage en armoire !	6069164	PG14	373,-
Borne de haubannage de câble	Pour la fixation d'un capteur de signal dans la cuve. La borne est fixée dans la cuve avec un crochet, le câble du capteur de signal est placé dans la borne et se fixe via le poids propre du capteur de signal.	2519927	PG14	48,30
Barrière Zener	Barrière Zener pour le raccordement d'un capteur de niveau dans une atmosphère explosive.	2541372	PG14	382,-
Disjoncteur-protecteur de moteur CEE 1,2...1,8 A	Fiche interrupteur de changement de phase CEE avec affichage du sens de rotation et protection thermique du moteur. Raccord pour interrupteur à flotteur. Avec interrupteur Marche/Arrêt pour « Mode Manuel/Automatique ».	2525864	PG14	556,-
Disjoncteur-protecteur de moteur CEE 1,8...2,6 A	Fiche interrupteur de changement de phase CEE avec affichage du sens de rotation et protection thermique du moteur. Raccord pour interrupteur à flotteur. Avec interrupteur Marche/Arrêt pour « Mode Manuel/Automatique ».	2525865	PG14	582,-

☎ = contacter Wilo

Sous réserve de modifications techniques. Tous les prix s'entendent Hors Taxes, applicables au 1er juin 2022.

Accessoires électriques – Accessoires de pilotage du niveau				
Types	Description	N° d'art.	Groupe de prix	EUR
Disjoncteur-protecteur de moteur CEE 2,6...3,7 A	Fiche interrupteur de changement de phase CEE avec affichage du sens de rotation et protection thermique du moteur. Raccord pour interrupteur à flotteur. Avec interrupteur Marche/Arrêt pour « Mode Manuel/Automatique ».	2017211	PG14	568,-
Disjoncteur-protecteur de moteur CEE 3,7...5,5 A	Fiche interrupteur de changement de phase CEE avec affichage du sens de rotation et protection thermique du moteur. Raccord pour interrupteur à flotteur. Avec interrupteur Marche/Arrêt pour « Mode Manuel/Automatique ».	2017212	PG14	582,-
Disjoncteur-protecteur de moteur CEE 5,5...8,0 A	Fiche interrupteur de changement de phase CEE avec affichage du sens de rotation et protection thermique du moteur. Raccord pour interrupteur à flotteur. Avec interrupteur Marche/Arrêt pour « Mode Manuel/Automatique ».	2017213	PG14	587,-
Disjoncteur-protecteur de moteur CEE 8,0...11,5 A	Fiche interrupteur de changement de phase CEE avec affichage du sens de rotation et protection thermique du moteur. Raccord pour interrupteur à flotteur. Avec interrupteur Marche/Arrêt pour « Mode Manuel/Automatique ».	2017214	PG14	596,-
Disjoncteur-protecteur de moteur CEE avec WSK/DI 3,7...5,5 A	Fiche interrupteur de changement de phase CEE avec affichage du sens de rotation et protection thermique du moteur. Raccords pour un interrupteur à flotteur et une surveillance de l'étanchéité et de la température du bobinage. Avec interrupteur Marche/Arrêt pour « Mode Manuel/Automatique ».	2515561	PG14	659,-
Disjoncteur-protecteur de moteur CEE avec WSK/DI 5,5...8,0 A	Fiche interrupteur de changement de phase CEE avec affichage du sens de rotation et protection thermique du moteur. Raccords pour un interrupteur à flotteur et une surveillance de l'étanchéité et de la température du bobinage. Avec interrupteur Marche/Arrêt pour « Mode Manuel/Automatique ».	2515562	PG14	664,-
Disjoncteur-protecteur de moteur CEE avec WSK/DI 8,0...11,5 A	Fiche interrupteur de changement de phase CEE avec affichage du sens de rotation et protection thermique du moteur. Raccords pour un interrupteur à flotteur et une surveillance de l'étanchéité et de la température du bobinage. Avec interrupteur Marche/Arrêt pour « Mode Manuel/Automatique ».	2515563	PG14	659,-

Accessoires électriques – Protection moteur				
Types	Description	N° d'art.	Groupe de prix	EUR
Disjoncteur-protecteur de moteur CEE 1,2...1,8 A	Fiche interrupteur de changement de phase CEE avec affichage du sens de rotation et protection thermique du moteur. Raccord pour interrupteur à flotteur. Avec interrupteur Marche/Arrêt pour « Mode Manuel/Automatique ».	2525864	PG14	556,-
Disjoncteur-protecteur de moteur CEE 1,8...2,6 A	Fiche interrupteur de changement de phase CEE avec affichage du sens de rotation et protection thermique du moteur. Raccord pour interrupteur à flotteur. Avec interrupteur Marche/Arrêt pour « Mode Manuel/Automatique ».	2525865	PG14	582,-
Disjoncteur-protecteur de moteur CEE 2,6...3,7 A	Fiche interrupteur de changement de phase CEE avec affichage du sens de rotation et protection thermique du moteur. Raccord pour interrupteur à flotteur. Avec interrupteur Marche/Arrêt pour « Mode Manuel/Automatique ».	2017211	PG14	568,-
Disjoncteur-protecteur de moteur CEE 3,7...5,5 A	Fiche interrupteur de changement de phase CEE avec affichage du sens de rotation et protection thermique du moteur. Raccord pour interrupteur à flotteur. Avec interrupteur Marche/Arrêt pour « Mode Manuel/Automatique ».	2017212	PG14	582,-
Disjoncteur-protecteur de moteur CEE 5,5...8,0 A	Fiche interrupteur de changement de phase CEE avec affichage du sens de rotation et protection thermique du moteur. Raccord pour interrupteur à flotteur. Avec interrupteur Marche/Arrêt pour « Mode Manuel/Automatique ».	2017213	PG14	587,-
Disjoncteur-protecteur de moteur CEE 8,0...11,5 A	Fiche interrupteur de changement de phase CEE avec affichage du sens de rotation et protection thermique du moteur. Raccord pour interrupteur à flotteur. Avec interrupteur Marche/Arrêt pour « Mode Manuel/Automatique ».	2017214	PG14	596,-
Disjoncteur-protecteur de moteur CEE avec WSK/DI 3,7...5,5 A	Fiche interrupteur de changement de phase CEE avec affichage du sens de rotation et protection thermique du moteur. Raccords pour un interrupteur à flotteur et une surveillance de l'étanchéité et de la température du bobinage. Avec interrupteur Marche/Arrêt pour « Mode Manuel/Automatique ».	2515561	PG14	659,-
Disjoncteur-protecteur de moteur CEE avec WSK/DI 5,5...8,0 A	Fiche interrupteur de changement de phase CEE avec affichage du sens de rotation et protection thermique du moteur. Raccords pour un interrupteur à flotteur et une surveillance de l'étanchéité et de la température du bobinage. Avec interrupteur Marche/Arrêt pour « Mode Manuel/Automatique ».	2515562	PG14	664,-
Disjoncteur-protecteur de moteur CEE avec WSK/DI 8,0...11,5 A	Fiche interrupteur de changement de phase CEE avec affichage du sens de rotation et protection thermique du moteur. Raccords pour un interrupteur à flotteur et une surveillance de l'étanchéité et de la température du bobinage. Avec interrupteur Marche/Arrêt pour « Mode Manuel/Automatique ».	2515563	PG14	659,-

Accessoires électriques – Pilotage des alarmes				
Types	Description	N° d'art.	Groupe de prix	EUR
Petit coffret de commande d'alarme KAS	Petit coffret de commande d'alarme indépendant du secteur dans un boîtier ISO avec fiche à contact de protection, indicateur d'alarme acoustique et électrode montée avec un câble de 3 m pour l'acquisition du niveau.	501534094	PG14	471,-
AlarmControl 1	Alarme indépendante du secteur avec fiche à contact de protection, indicateur d'alarme acoustique et mini-interrupteur à flotteur monté avec un câble de 3 m pour la mesure du niveau d'eau.	2522846	PG14	419,-
AlarmControl 2	Alarme indépendante du secteur avec fiche intermédiaire à contact de protection pour la connexion directe d'un consommateur, indicateur d'alarme acoustique et mini-interrupteur à flotteur monté avec un câble de 3 m pour la mesure du niveau d'eau.	2522847	PG14	514,-
DrainAlarm	Coffret d'alarme indépendant du réseau avec alerte optique et sonore, ainsi qu'une connexion pour un interrupteur à flotteur.	2545133	PG14	568,-
Avertisseur sonore 1~230 V	Alarme sonore à cornet pour montage mural en intérieur ou en extérieur. Signal d'alarme par procédé électromécanique au moyen d'une membrane en acier (88 dBA).	501459398	PG14	112,-
Avertisseur sonore 12~24 V CC	Alarme sonore à cornet pour montage mural en intérieur ou en extérieur. Signal d'alarme par procédé électromécanique au moyen d'une membrane en acier (92 dBA).	2017208	PG14	127,-
Flash 24 V CC	Flash au xénon pour montage mural en intérieur ou en extérieur. Couleur de la lumière : rouge Fréquence de clignotement : 0,75 Hz	2551612	PG14	393,-
Flash 1~230 V CA	Flash au xénon pour montage mural en intérieur ou en extérieur. Couleur de la lumière : rouge Fréquence de clignotement : 0,75 Hz	2551613	PG14	357,-

Accessoires électriques – Câbles				
Types	Description	N° d'art.	Groupe de prix	EUR
Armoire de distribution de câbles en deux parties, taille 1	Armoire de distribution électrique en deux parties pour l'installation en extérieur (classe de protection IP 44) en polyester renforcé aux fibres de verre, plaque de montage incluse.	2523674	PG14	1.994,-
Armoire de distribution de câbles en deux parties, taille 00	Armoire de distribution électrique en deux parties pour l'installation en extérieur (classe de protection IP 44) en polyester renforcé aux fibres de verre, plaque de montage incluse.	2523672	PG14	1.560,-
Armoire de distribution de câbles en deux parties, taille 2	Armoire de distribution électrique en deux parties pour l'installation en extérieur (classe de protection IP 44) en polyester renforcé aux fibres de verre, plaque de montage incluse.	2523675	PG14	1.560,-
Armoire de distribution de câbles monobloc, taille 00	Armoire de distribution électrique en deux parties pour l'installation en extérieur (classe de protection IP 34D) en polyester renforcé aux fibres de verre, plaque de montage incluse.	2523791	PG14	1.560,-
Armoire de distribution de câbles en deux parties, taille 0	Armoire de distribution électrique en deux parties pour l'installation en extérieur (classe de protection IP 44) en polyester renforcé aux fibres de verre, plaque de montage incluse.	2523673	PG14	1.659,-
Armoire de distribution électrique des câbles monobloc Taille 00, avec MS-L 1x4 kW	Armoire de distribution électrique en deux parties pour l'installation en extérieur (classe de protection IP34D) en polyester renforcé fibre de verre, avec coffret de commande Micro Control MS-L 1x4kW, distribution électrique, chauffage et lampe flash.	2533127	PG14	1.560,-

☎ = contacter Wilo

Sous réserve de modifications techniques. Tous les prix s'entendent Hors Taxes, applicables au 1er juin 2022.

Accessoires mécaniques – Robinetteries				
Types	Description	N° d'art.	Groupe de prix	EUR
Clapet antiretour Rp 1¼	En plastique, avec taraudage.	501533696	PG14	196,-
Clapet antiretour Rp 1½	En EN-GJL-250, avec taraudage.	4027330	PG14	223,-
Clapet antiretour G 2	En EN-GJL-250, avec taraudage.	4027331	PG14	280,-
Clapet antiretour G 2½	En EN-GJL-250, avec taraudage.	4019225	PG14	412,-
Clapet antiretour DN 50	En EN-GJL-250, selon DIN EN 12050-4.	2039332	PG14	412,-
Clapet antiretour DN 65	En EN-GJL-250, selon DIN EN 12050-4.	2039330	PG14	412,-
Clapet antiretour DN 80	En EN-GJL-250, selon DIN EN 12050-4.	2017286	PG14	412,-
Clapet antiretour DN 100	En EN-GJL-250, selon DIN EN 12050-4.	2017288	PG14	412,-
Clapet antiretour DN 150	En EN-GJL-250, selon DIN EN 12050-4, avec 1 jeu d'accessoires de montage.	2017170	PG14	1.187,-
Robinet d'isolement Rp 1½, G-CuSn10	En laiton, nickelé, avec taraudage.	4027337	PG14	40,10
Robinet d'isolement Rp 2, G-CuSn10	En laiton, nickelé, avec taraudage.	4027338	PG14	81,-
Robinet d'isolement Rp 2½, G-CuSn10	En laiton, nickelé, avec taraudage.	4019227	PG14	173,-
Vanne d'arrêt DN 50, EN-GJL-250	En EN-GJL-250.	2017294	PG14	412,-
Vanne d'arrêt DN 65, EN-GJL-250	En EN-GJL-250.	2014646	PG14	412,-
Vanne d'arrêt DN 80, EN-GJL-250	En EN-GJL-250.	2017295	PG14	412,-
Vanne d'arrêt DN 100, EN-GJL-250	En EN-GJL-250.	2017296	PG14	412,-
Vanne d'arrêt DN 150, EN-GJL-250	En EN-GJL-250.	2017297	PG14	412,-
Vanne d'arrêt Rp 1½, G-CuSn10	En laiton rouge, avec taraudage.	2525187	PG14	114,-
Vanne d'arrêt Rp 2, G-CuSn10	En laiton rouge, avec taraudage.	2525188	PG14	144,-
Vanne d'arrêt PVC DN 100	Avec extrémités de tube rigides DN 100.	2529808	PG14	610,-
Vanne d'arrêt PVC DN 150	Avec extrémités de tube rigides DN 150.	2529809	PG14	1.067,-

Accessoires mécaniques – Douilles cannelées				
Types	Description	N° d'art.	Groupe de prix	EUR
Raccord fixe Geka DN 40	En laiton, avec filetage mâle.	2018100	PG14	57,70
Raccord fixe Storz C/G 2	En aluminium, raccord Storz C, avec filetage mâle.	2018102	PG14	41,20
Raccord fixe Storz C/G 2½	En aluminium, raccord Storz C, avec filetage mâle.	2015234	PG14	42,40
Raccord fixe Storz 90 mm/G 3	En aluminium, raccord Storz 90, avec taraudage.	2017203	PG14	95,-
Raccord fixe Storz A/G 4	En aluminium, raccord Storz 90, avec taraudage.	2016161	PG14	95,-
Accouplement fixe Storz 90 mm/G 2½	En aluminium, raccord Storz 90, avec filetage mâle.	6003069	PG14	23,60

Accessoires mécaniques – Douilles cannelées				
Types	Description	N° d'art.	Groupe de prix	EUR
Raccord pour tuyau flexible Geka DN 40	En laiton, avec raccord de tube de Ø 40 mm, y compris collier de serrage.	2018101	PG14	54,20
Raccord pour flexible Storz C/Ø 52 mm	En aluminium, avec raccord de tube Ø 52 mm.	2015235	PG14	31,80
Raccord pour flexible Storz A/Ø 110 mm	En aluminium, avec raccord de tube Ø 110 mm, avec collier de serrage.	2004675	PG14	95,-
Raccord pour flexible Storz 90/Ø 90 mm	En aluminium, avec raccord de tube Ø 90 mm, avec collier de tuyau.	2017204	PG14	95,-
Raccord de tube Ø 60 mm/G 2	Avec filetage mâle, en plastique, avec collier de serrage.	4027334	PG14	48,30
Raccord de tube G 1½/Ø 40 mm	En laiton avec manchon pour collier de serrage à coquille et embouts plats avec collerette de sécurité. Avec joint fileté PU et collier de tuyau.	2083109	PG14	73,-
Raccord de tube G 2/Ø 50 mm	En laiton, avec filet mâle pour collier de serrage. Avec collier de tuyau.	2083111	PG14	79,-
Raccord de tube R 3/Ø 90 mm	En acier avec filet mâle conique sans collerette. Avec collier de tuyau.	2083112	PG14	181,-
Raccord de tube Ø 70 mm/G 2½	Avec filetage mâle, en laiton, avec collier de serrage.	4015210	PG14	371,-
Raccord de tube Ø 40 mm/R 1½	Avec filetage mâle, en plastique, avec collier de serrage.	4027335	PG14	40,10
Kit de raccord fixe Storz B/DN 80	Avec coude 90° et raccord fileté ; coude en EN-GJL-250, accouplement Storz en aluminium, avec 1 kit d'accessoires de montage.	6031385	PG14	298,-
Kit de raccord fixe Storz A/DN 100	Avec coude 90° et raccord fileté ; coude en EN-GJL-250, accouplement Storz en aluminium, avec 1 kit d'accessoires de montage.	6031672	PG14	464,-
Kit raccord fixe Storz C/G 2	Avec coude 90° et raccord fileté ; coude en EN-GJL-250, accouplement Storz en aluminium, avec 1 kit d'accessoires de montage.	6021799	PG14	68,-
Kit accouplement fixe Storz C/DN 50 EN-GJL-250/aluminium	Avec coude 90° et raccord fileté ; coude en EN-GJL-250, accouplement Storz en aluminium, avec 1 kit d'accessoires de montage.	6031671	PG14	140,-
Kit de raccord fixe Storz F/DN 150	Avec coude 90° et raccord fileté ; coude en EN-GJL-250, accouplement Storz en aluminium, avec 1 kit d'accessoires de montage.	6040247	PG14	1.180,-
Flexible de refoulement synthétique 3 m, Ø 42 mm	Ø intérieur 42 mm, PN 6, avec collier de tuyau.	2027641	PG14	95,-
Flexible de refoulement synthétique 5 m, Ø 42 mm	Ø intérieur 42 mm, PN 6, avec collier de tuyau.	2027642	PG14	115,-
Flexible de refoulement synthétique 15 m, Ø 42 mm	Ø intérieur 42 mm, PN 6, avec collier de tuyau.	2027643	PG14	171,-
Flexible de refoulement synthétique 10 m, Ø 52 mm	Ø intérieur 52 mm, PN 8, avec collier de tuyau.	2017192	PG14	227,-
Flexible de refoulement synthétique 3 m, Ø 60 mm	Ø intérieur 60 mm, PN 6, avec collier de tuyau.	2027644	PG14	210,-
Flexible de refoulement synthétique 5 m, Ø 60 mm	Ø intérieur 60 mm, PN 6, avec collier de tuyau.	2027645	PG14	289,-
Flexible de refoulement synthétique 15 m, Ø 60 mm	Ø intérieur 60 mm, PN 6, avec collier de tuyau.	2027646	PG14	641,-
Flexible de refoulement synthétique 10 m, Ø 60 mm	Ø intérieur 60 mm, PN 6, avec collier de tuyau.	2018106	PG14	521,-
Flexible de refoulement synthétique 10 m, Ø 70 mm	Ø intérieur 70 mm, PN 8, avec collier de tuyau.	2014151	PG14	240,-

☎ = contacter Wilo

Sous réserve de modifications techniques. Tous les prix s'entendent Hors Taxes, applicables au 1er juin 2022.

Accessoires mécaniques – Douilles cannelées				
Types	Description	N° d'art.	Groupe de prix	EUR
Flexible de refoulement synthétique 10 m, Ø 90 mm	Ø intérieur 90 mm, PN 8, avec 2 colliers de serrage.	2017152	PG14	366,-
Flexible de refoulement synthétique 20 m, Ø 90 mm	Ø intérieur 90 mm, PN 8, avec 2 colliers de serrage.	2017193	PG14	720,-
Flexible de refoulement synthétique 30 m, Ø 90 mm	Ø intérieur 90 mm, PN 8, avec 2 colliers de serrage.	2017194	PG14	1.086,-
Flexible de refoulement synthétique 10 m, Ø 110 mm	Ø intérieur 110 mm, PN 8, avec 2 colliers de tuyau.	2017196	PG14	344,-
Flexible de refoulement synthétique 20 m, Ø 110 mm	Ø intérieur 110 mm, PN 8, avec 2 colliers de tuyau.	2017197	PG14	647,-
Flexible de refoulement synthétique 30 m, Ø 110 mm	Ø intérieur 110 mm, PN 8, avec 2 colliers de tuyau.	2017198	PG14	971,-
Tuyau spiralé en plastique 5 m, avec Storz C	Ø intérieur 52 mm, avec accouplement, 4,5/13,5 bar	6022269	PG14	437,-
Tube flexible à spirale en plastique 10 m, avec Storz C	Ø intérieur 52 mm, avec accouplement, 4,5/13,5 bar	6022270	PG14	706,-
Tube flexible à spirale en plastique 20 m, avec Storz C	Ø intérieur 52 mm, avec accouplement, 4,5/13,5 bar	6022271	PG14	926,-
Tube flexible à spirale en plastique 5 m, avec Storz B	Ø intérieur 75 mm, avec accouplement, 3,5/10,5 bar	6022272	PG14	254,-
Tuyau spiralé en plastique 10 m, avec Storz B	Ø intérieur 75 mm, avec accouplement, 3,5/10,5 bar	6035187	PG14	373,-
Tube flexible à spirale en plastique 20 m, avec Storz B	Ø intérieur 75 mm, avec accouplement, 3,5/10,5 bar	6022274	PG14	734,-
Tube flexible à spirale en plastique 5 m, avec Storz A	Ø intérieur 102 mm, avec accouplement, 3/9 bar	6022275	PG14	426,-
Tuyau spiralé en plastique 10 m, avec Storz A	Ø intérieur 102 mm, avec accouplement, 3/9 bar	6022276	PG14	623,-
Tube flexible à spirale en plastique 20 m, avec Storz A	Ø intérieur 102 mm, avec accouplement, 3/9 bar	6022277	PG14	1.183,-
Tuyau spiralé en plastique 5 m, avec Storz F	Ø intérieur 150 mm, avec accouplement, 1,8/5,5 bar	6022278	PG14	1.392,-
Tuyau spiralé en plastique 5 m, avec Storz F	Ø intérieur 150 mm, avec accouplement, 8/- bar	6044660	PG14	1.761,-
Flexible de refoulement en fibre artificielle 5 m, avec Storz C	Ø intérieur 52 mm, avec accouplement, 12/40 bar	6003651	PG14	115,-
Flexible de refoulement en fibre artificielle 20 m, avec Storz B	Ø intérieur 75 mm, avec accouplement, 12/40 bar	6003050	PG14	271,-

Accessoires mécaniques – Douilles cannelées				
Types	Description	N° d'art.	Groupe de prix	EUR
Flexible de refoulement en fibre artificielle 20 m, avec Storz C	Ø intérieur 52 mm, avec accouplement, 12/40 bar	6003649	PG14	230,-
Flexible de refoulement en fibre artificielle 5 m, avec Storz B	Ø intérieur 75 mm, avec accouplement, 12/40 bar	6003052	PG14	127,-
Flexible de refoulement en fibre artificielle 10 m, avec Storz B	Ø intérieur 75 mm, avec accouplement, 12/40 bar	6003051	PG14	166,-
Flexible de refoulement en fibre artificielle 10 m, avec Storz C	Ø intérieur 52 mm, avec accouplement, 12/40 bar	6003650	PG14	128,-
Flexible de refoulement en fibre artificielle 20 m, avec Storz A	Ø intérieur 102 mm, avec accouplement, 8/20 bar	6022393	PG14	483,-
Flexible de refoulement en fibre artificielle 10 m, avec Storz A	Ø intérieur 102 mm, avec accouplement, 8/20 bar	6022392	PG14	464,-
Flexible de refoulement en fibre artificielle 5 m, avec Storz A	Ø intérieur 102 mm, avec accouplement, 8/20 bar	6022391	PG14	302,-
Flexible de refoulement en fibre artificielle 10 m, avec Storz F	Ø intérieur 150 mm, avec accouplement, 6/15 bar	6003648	PG14	810,-
Flexible de refoulement en fibre artificielle 20 m, avec Storz F	Ø intérieur 150 mm, avec accouplement, 6/15 bar	6003647	PG14	1.149,-

Accessoires mécaniques – Montage/installation				
Types	Description	N° d'art.	Groupe de prix	EUR
Kit chaînes de levage PCS-LU, acier inoxydable, 200 kg, 1 m	Chaîne de levage pour lever et baisser les pompes ; avec 1 manille.	6084895	PG14	121,-
Kit chaînes de levage PCS-LU, acier inoxydable, 200 kg, 3 m	Chaîne de levage pour lever et baisser les pompes ; avec 1 manille ; avec élément intermédiaire d'accrochage tous les mètres.	6084894	PG14	272,-
Kit chaînes de levage PCS-LU, acier inoxydable, 200 kg, 6 m	Chaîne de levage pour lever et baisser les pompes ; avec 1 manille ; avec élément intermédiaire d'accrochage tous les mètres.	6084893	PG14	364,-
Kit élingue PCS-CE, acier zingué, 400 kg, 3 m	Chaîne d'élingage pour lever, baisser et transporter des pompes ; avec 2 manilles ; sans élément intermédiaire d'accrochage.	6063139	PG14	197,-
Kit élingue PCS-CE, acier zingué, 400 kg, 5 m	Chaîne d'élingage pour lever, baisser et transporter des pompes ; avec 2 manilles ; avec élément intermédiaire d'accrochage.	6063140	PG14	313,-
Kit élingue PCS-CE, acier zingué, 400 kg, 6 m	Chaîne d'élingage pour lever, baisser et transporter des pompes ; avec 2 manilles ; avec élément intermédiaire d'accrochage.	6063141	PG14	365,-
Kit élingue PCS-CE, acier zingué, 400 kg, 10 m	Chaîne d'élingage pour lever, baisser et transporter des pompes ; avec 2 manilles ; avec élément intermédiaire d'accrochage.	6063142	PG14	562,-

☎ = contacter Wilo

Sous réserve de modifications techniques. Tous les prix s'entendent Hors Taxes, applicables au 1er juin 2022.

Accessoires mécaniques – Montage/Installation				
Types	Description	N° d'art.	Groupe de prix	EUR
Kit élingue PCS-CE, acier zingué, 800 kg, 3 m	Chaîne d'élingage pour lever, baisser et transporter des pompes ; avec 2 manilles ; sans élément intermédiaire d'accrochage.	6063147	PG14	309,-
Kit élingue PCS-CE, acier zingué, 800 kg, 5 m	Chaîne d'élingage pour lever, baisser et transporter des pompes ; avec 2 manilles ; avec élément intermédiaire d'accrochage.	6063148	PG14	722,-
Kit élingue PCS-CE, acier zingué, 800 kg, 6 m	Chaîne d'élingage pour lever, baisser et transporter des pompes ; avec 2 manilles ; avec élément intermédiaire d'accrochage.	6063149	PG14	740,-
Kit élingue PCS-CE, acier zingué, 800 kg, 10 m	Chaîne d'élingage pour lever, baisser et transporter des pompes ; avec 2 manilles ; avec élément intermédiaire d'accrochage.	6063150	PG14	918,-
Kit élingue PCS-CE, acier zingué, 2000 kg, 10 m	Chaîne d'élingage pour lever, baisser et transporter des pompes ; avec 2 manilles ; avec élément intermédiaire d'accrochage.	6063152	PG14	1.141,-
Kit élingue PCS-CE, acier zingué, 5000 kg, 10 m	Chaîne d'élingage pour lever, baisser et transporter des pompes ; avec 2 manilles ; avec élément intermédiaire d'accrochage.	6063154	PG14	2.388,-
Kit élingue PCS-CE, acier zingué, 7000 kg, 10 m	Chaîne d'élingage pour lever, baisser et transporter des pompes ; avec 2 manilles ; avec élément intermédiaire d'accrochage.	6063156	PG14	3.204,-
Kit élingue PCS-CE, acier zingué, 9000 kg, 10 m	Chaîne d'élingage pour lever, baisser et transporter des pompes ; avec 2 manilles ; avec élément intermédiaire d'accrochage.	6063518	PG14	3.880,-
Kit élingue PCS-CE, acier inoxydable, 400 kg, 3 m	Chaîne d'élingage pour lever, baisser et transporter des pompes ; avec 2 manilles ; sans élément intermédiaire d'accrochage.	6063135	PG14	443,-
Kit élingue PCS-CE, acier inoxydable, 400 kg, 5 m	Chaîne d'élingage pour lever, baisser et transporter des pompes ; avec 2 manilles ; avec élément intermédiaire d'accrochage tous les mètres.	6063136	PG14	691,-
Kit élingue PCS-CE, acier inoxydable, 400 kg, 6 m	Chaîne d'élingage pour lever, baisser et transporter des pompes ; avec 2 manilles ; avec élément intermédiaire d'accrochage tous les mètres.	6063137	PG14	805,-
Kit élingue PCS-CE, acier inoxydable, 400 kg, 10 m	Chaîne d'élingage pour lever, baisser et transporter des pompes ; avec 2 manilles ; avec élément intermédiaire d'accrochage tous les mètres.	6063138	PG14	1.257,-
Kit élingue PCS-CE, acier inoxydable, 800 kg, 3 m	Chaîne d'élingage pour lever, baisser et transporter des pompes ; avec 2 manilles ; sans élément intermédiaire d'accrochage.	6063143	PG14	588,-
Kit élingue PCS-CE, acier inoxydable, 800 kg, 5 m	Chaîne d'élingage pour lever, baisser et transporter des pompes ; avec 2 manilles ; avec élément intermédiaire d'accrochage tous les mètres.	6063144	PG14	935,-
Kit élingue PCS-CE, acier inoxydable, 800 kg, 6 m	Chaîne d'élingage pour lever, baisser et transporter des pompes ; avec 2 manilles ; avec élément intermédiaire d'accrochage tous les mètres.	6063145	PG14	1.101,-
Kit élingue PCS-CE, acier inoxydable, 800 kg, 10 m	Chaîne d'élingage pour lever, baisser et transporter des pompes ; avec 2 manilles ; avec élément intermédiaire d'accrochage tous les mètres.	6063146	PG14	1.742,-
Kit élingue PCS-CE, acier inoxydable, 2000 kg, 10 m	Chaîne d'élingage pour lever, baisser et transporter des pompes ; avec 2 manilles ; avec élément intermédiaire d'accrochage tous les mètres.	6063151	PG14	3.730,-
Kit élingue PCS-CE, acier inoxydable, 5000 kg, 10 m	Chaîne d'élingage pour lever, baisser et transporter des pompes ; avec 2 manilles ; avec élément intermédiaire d'accrochage tous les mètres.	6063153	PG14	9.174,-
Kit élingue PCS-CE, acier inoxydable, 7000 kg, 10 m	Chaîne d'élingage pour lever, baisser et transporter des pompes ; avec 2 manilles ; avec élément intermédiaire d'accrochage tous les mètres.	6063155	PG14	12.241,-
Fixation au sol TP 80/100	En acier inoxydable (AISI 304), avec matériel de fixation.	2004672	PG14	1.513,-
Pied d'appui au sol MTC 32F39	En acier (S235JR), peint, avec matériel de fixation.	2098295	PG14	237,-

☎ = contacter Wilo

Sous réserve de modifications techniques. Tous les prix s'entendent Hors Taxes, applicables au 1er juin 2022.

Accessoires mécaniques – Montage/Installation				
Types	Description	N° d'art.	Groupe de prix	EUR
Pied d'appui au sol MTC 32F49, MTC 32F55	En acier (S235JR), peint, avec matériel de fixation.	2098296	PG14	847,-
Fixation au sol DN 50/65	En acier (S235JR), recouvert de poudre, avec matériel de fixation.	6064666	PG14	212,-
Fixation au sol DN 80/100	En acier (S235JR), recouvert de poudre, avec matériel de fixation.	6065949	PG14	310,-
Fixation au sol DN 80/100	En acier inoxydable (1.4571), avec matériel de fixation.	6065953	PG14	935,-
Fixation au sol DN 40	En acier (S235JR), recouvert de poudre, avec matériel de fixation.	6069669	PG14	124,-
Dispositif d'accrochage DN 40/50	En EN-GJL-250, peint, avec passage libre DN 40, coude à pied avec support de pompe, joint profilé, accessoires de montage et de fixation au sol et support pour barre de guidage tuyau double (26,9 x 2 mm), sans barre de guidage.	2057179	PG14	1.124,-
Pied d'assise Rp 1½	En EN-GJL-250, peint, avec passage libre DN 32, coude à pied avec support de pompe, joint profilé, accessoires de montage et de fixation au sol et support pour barre de guidage monotube (26,9 x 2 mm), sans barre de guidage.	2082630	PG14	634,-
Pied d'assise DN 50/2RK	Pour guidage sur deux arbres en EN-GJL-250, recouvert de revêtement cataphorèse (KTL), avec passage libre DN 50, pied d'accouplement avec coude à 90°, bride d'accouplement, support pour barre de guidage en acier inoxydable pour fixation de puits, joint profilé et accessoires de montage, 2 barres de guidage (26,9 x 2 mm) doivent être fournis par le client !	6070146	PG14	736,-
Pied d'assise DN 65/2RK	Pour guidage sur deux arbres en EN-GJL-250, revêtement cataphorèse (KTL), avec passage libre DN 65, pied d'accouplement avec coude à 90°, bride d'accouplement, support pour barre de guidage en acier inoxydable pour fixation de puits, joint profilé et accessoires de montage, 2 barres de guidage (26,9 x 2 mm) sont à fournir par le client !	6070150	PG14	777,-
Dispositif d'accrochage TP 80	En EN-GJL-250, peint, avec passage libre DN 80, coude à pied avec support de pompe, joint profilé, accessoires de montage et de fixation au sol et support pour barre de guidage tuyau double (42,4 x 3,25 mm), sans barre de guidage.	2029039	PG14	649,-
Dispositif d'accrochage TP 100	En EN-GJL-250, peint, avec passage libre DN 100, coude à pied avec support de pompe, joint profilé, accessoires de montage et de fixation au sol et support pour barre de guidage tuyau double (48,3 x 3,25 mm), sans barre de guidage.	2029040	PG14	734,-
Pied d'assise DN 100/2RK	En EN-GJL-250, peint, avec passage libre DN 100, coude à pied avec support de pompe, joint profilé, accessoires de montage et de fixation au sol et support pour barre de guidage tuyau double (42,4 x 2 mm), sans barre de guidage.	6082336	PG14	822,-
Pied d'assise DN 150/2RK	En EN-GJL-250, peint, avec passage libre DN 150, coude à pied avec support de pompe, joint profilé, accessoires de montage et de fixation au sol et support pour barre de guidage tuyau double (42,4 x 2 mm), sans barre de guidage.	6085396	PG14	9.174,-
Support pour barre de guidage Install. immergée stationnaire DN50 GG	Pour guidage sur deux arbres en acier inoxydable pour fixation de tube sur tube de fonte, y compris accessoires de montage.	6066851	PG14	212,-
Support pour barre de guidage Install. immergée stationnaire DN50 ST	Pour guidage sur deux arbres en acier inoxydable pour fixation de tube sur tube d'acier, y compris accessoires de montage.	6061084	PG14	223,-
Support de rallonge de barre de guidage DN 50 pour tube GG	Pour guidage sur deux arbres en acier inoxydable pour fixation de tube sur tube de fonte, y compris accessoires de montage.	6066852	PG14	256,-
Support de rallonge de barre de guidage DN 50 pour tube ST	Pour guidage sur deux arbres en acier inoxydable pour fixation de tube sur tube d'acier, y compris accessoires de montage.	6066846	PG14	260,-
Support pour barre de guidage Install. immergée stationnaire DN65 GG	Pour guidage sur deux arbres en acier inoxydable pour fixation de tube sur tube de fonte, y compris accessoires de montage.	6066847	PG14	224,-
Support pour barre de guidage Install. immergée stationnaire DN65 ST	Pour guidage sur deux arbres en acier inoxydable pour fixation de tube sur tube d'acier, y compris accessoires de montage.	6066848	PG14	226,-

☎ = contacter Wilo

Sous réserve de modifications techniques. Tous les prix s'entendent Hors Taxes, applicables au 1er juin 2022.

Accessoires mécaniques – Montage/Installation				
Types	Description	N° d'art.	Groupe de prix	EUR
Support de rallonge de barre de guidage DN 65 pour tuyau GG	Pour guidage sur deux arbres en acier inoxydable pour fixation de tube sur tube de fonte, y compris accessoires de montage.	6066849	PG14	263,-
Support de rallonge de barre de guidage DN 65 pour tuyau ST	Pour guidage sur deux arbres en acier inoxydable pour fixation de tube sur tube d'acier, y compris accessoires de montage.	6066850	PG14	271,-
Accessoires de montage TP 100	Pour raccordement de bride, avec vis, écrous et joint plat.	2017176	PG14	112,-
Accessoires de montage TP 150	Pour la fixation de la tuyauterie sur la bride de la pompe.	2390488	PG14	112,-
Accessoires de montage TP 80	Pour raccordement de bride, avec vis, écrous et joint plat.	2012067	PG14	61,-
Accessoires de montage DN 40/50/65, PN 10	Pour raccordement de bride, avec vis, écrous et joint plat.	6076963	PG14	47,10
Accessoires de montage DN 80/100, PN 10	Pour raccordement de bride, avec vis, écrous et joint plat.	6077521	PG14	112,-
Accessoires de montage DN 150, PN 10	Pour raccordement de bride, avec vis, écrous et joint plat.	6077523	PG14	112,-
Pompe à membrane manuelle	Raccord des deux côtés avec taraudage Rp 1½.	2060166	PG14	627,-
Pied d'assise DN 80/2RK	En EN-GJL-250, peint, avec passage libre DN 80, coude à pied avec support de pompe, joint profilé, accessoires de montage et de fixation au sol et support pour barre de guidage tuyau double (42,4 x 2 mm), sans barre de guidage.	6082333	PG14	806,-

Accessoires mécaniques – Brides				
Types	Description	N° d'art.	Groupe de prix	EUR
Compensateur DN 80	En acier, zingué/néoprène, Longueur 130 mm, y compris accessoires de montage.	2017189	PG14	324,-
Compensateur DN 100	En acier, zingué/néoprène, longueur 135 mm, y compris accessoires de montage.	2017190	PG14	333,-
Manchon à bride DN 150	En PUR, avec tuyau flexible, colliers de tuyaux et accessoires de montage.	2511598	PG14	291,-
Manchon à bride DN 100	En PUR, avec tuyau flexible, colliers de tuyaux et accessoires de montage.	2511597	PG14	263,-
Manchon à bride DN 80	En PUR, avec tuyau flexible, colliers de tuyaux et accessoires de montage.	2511595	PG14	253,-
Coude 90° DN 50	En EN-GJS-400-15, avec 2 brides, y compris 1 jeu d'accessoires de montage.	2018053	PG14	245,-
Coude 90° DN 80	En EN-GJS-400-15, avec 2 brides, y compris 1 jeu d'accessoires de montage.	2012064	PG14	270,-
Coude 90° DN 100	En EN-GJS-400-15, avec 2 brides.	2017914	PG14	253,-
Coude 90° DN 65	En EN-GJS-400-15, avec 2 brides.	2014643	PG14	253,-
Coude 90° DN 150	En EN-GJS-400-15, avec 2 brides, y compris 1 jeu d'accessoires de montage.	2017186	PG14	776,-
Coude 90° G 1½	En acier, galvanisé, avec taraudage/filet mâle G 1½/R 1½.	2083117	PG14	68,-
Coude 90° G 2	En acier, galvanisé, avec taraudage/filet mâle G 2/R 2.	2083118	PG14	86,-
Coude 90° G 3	En acier, galvanisé, avec taraudage/filet mâle G 3/R 3.	2083119	PG14	267,-
Coude 90° G 1¼	En EN-GJMW-400-5, avec taraudage/filet mâle G 1¼/R 1¼.	2057400	PG14	246,-
Coude 90° DN 40/G 1½	En EN-GJMW-400-5, avec bride filetée G 1½ /R 1½ et raccord à bride côté pompe et 1 jeu d'accessoires de montage.	2057401	PG14	291,-
Coude 90° G 2½	En acier, galvanisé, avec taraudage/filet mâle G 2½/R 2½.	4015212	PG14	131,-
Coude 90° DN 65/70 mm	En EN-GJL-250, avec embout de raccord tuyau Ø 70 mm, bride côté pompe, avec 1 jeu d'accessoires de montage.	4027346	PG14	204,-
Coude 90° DN 80/90 mm	En acier inoxydable, avec raccord de tube Ø 90 mm et filet mâle G 3, côté pompe bride, avec 1 jeu d'accessoires de montage.	2017207	PG14	779,-
Coude 90° DN 100/110 mm	En acier inoxydable, avec raccord de tube Ø 110 mm et filet mâle G 4, côté pompe bride, avec 1 jeu d'accessoires de montage.	2017184	PG14	918,-

Accessoires mécaniques – Brides				
Types	Description	N° d'art.	Groupe de prix	EUR
Coude 90° DN 50/60 mm	En PVC, avec embout de raccord tuyau Ø 60 mm, bride côté pompe, avec 1 jeu d'accessoires de montage.	4027344	PG14	181,-
Culotte DN 65	En acier, galvanisé, bride PN 10/16 selon DIN 2501.	6085680	PG14	412,-
Culotte DN 50	En acier, galvanisé, bride PN 10/16 selon DIN 2501 avec 2 jeux d'accessoires de montage.	2019043	PG14	412,-
Culotte DN 100	En acier, galvanisé, bride PN 10/16 selon DIN 2501 avec 2 jeux d'accessoires de montage.	2017769	PG14	412,-
Culotte DN 80	En acier, galvanisé, bride PN 10/16 selon DIN 2501 avec 2 jeux d'accessoires de montage.	2017768	PG14	252,-
Culotte DN 150	En acier, galvanisé, bride PN 10/16 selon DIN 2501 avec 2 jeux d'accessoires de montage.	2017770	PG14	9.174,-

TARIF SERVICES 2022

Mise en service

Surpression				
	Produits	Classe	Code	Tarif
Pompe multicellulaire domestique :	Jet WJ - J - MHIL - HiMulti	A1	4189774	586 €
Pompe immergée :	Sub TWI - Sub TWU - Zetos - Opti	A	4189747	655 €
Pompe eau claire :	Drain LPC - BAC	A	4189747	655 €
Pompe multicellulaire collective sans VEV :	MVIL - MHI - MVI - Helix First - Helix-V - Zeox First - MVIS - Medana	A	4189747	655 €
Pompe multicellulaire collective avec VEV :	MHIE - MVIE - Helix VE - MWISE - Helix Excel	B	4189748	655 €
Gestionnaire eau de pluie domestique :	RainSystem AF 11 - Wilo Rain 1 & 3	A	4189747	655 €
Gestionnaire eau de pluie collectif :	RainSystem AF 150 - RainSystem AF400	C	4189749	655 €
Surpresseur Mono pompe sans VEV :	Jet HWJ - HiMulti H - Economy CO	A1	4189774	586 €
Surpresseur Mono pompe avec VEV :	Comfort Vario COR - Comfort COR - SiBoost Smart 1	A	4189747	655 €
Surpresseur Multi pompe avec coffret :	BC - CE - CE+ - ECE - ISAR	A	4189747	655 €
Surpresseur Multi pompe avec coffret :	CR - SC - SCFC - SCE - CC - CCFC - CCE	B	4189748	655 €
Surpresseur RIA :	COF 2 BL - COF 2 Helix V - Alti-Fire	B	4189748	655 €
Surpresseur sprinkler :	SiFire Diesel - Fireskid Diesel	ID	4189797	1.302 €
Surpresseur sprinkler :	SiFire Electrique - Fireskid Electrique	IE	4189759	716 €
Armoire débarquée 1 pompe vendue séparément non pré-câblée :	ESK1/PSK - ER1 - ER2 - ER3/4	B	4189748	655 €
Armoire débarquée (MSO) vendue séparément non pré câblée :	SC - SCFC - SCE - CC - CCFC - CCE - EFC	G	4189757	911 €

Relevage				
	Produits	Classe	Code	Tarif
Pompe eau claire domestique (MBF) :	Wilo Drain TM / TMR / TS / TSW	A1	4189774	586 €
Pompe eau chargée domestique (MBF)	Wilo Drain STS 40 - Rexa Mini 3	A1	4189774	586 €
Pompe de relevage + coffret de commande 1 ou 2 pompes :	MS Lift - EC Lift - ESK - PSK - ER	B	4189748	655 €
Pompe de relevage + coffret de commande 1 ou 2 pompes :	SC LIFT	F5	4189754	781 €
Module de relevage domestique :	Hidrainlift - Hisewlift	A1	4189774	586 €
Module de relevage eaux chargées :	DrainLift S_M_L - RexaLift Fit - Drainlift XL XXL	A	4189747	655 €
Module de relevage eaux chargées :	Wilo Drain WS 40 Basic - Wilo Drain WS 40-50 - Wilo Port 600/800	B	4189748	655 €
Module EMUPOINT Core 1 Technicien	EMUPOINT Core accessible de plain pieds	F5	4189754	781 €
Module EMUPOINT Core 2 Techniciens	EMUPOINT Core accessible par échelle	F3	4189752	1.825 €
Module EMUPOINT 2 Techniciens	EMUPOINT	F3	4189752	1.825 €
Station de Relevage mise en service simple 1 technicien	Drainlift WS1100 - Wilo Port 1 Delta	F5	4189754	781 €
Station de Relevage mise en service complète 2 techniciens	Drainlift WS1100 - Wilo Port 1 Delta	F3	4189752	1.825 €

Genie Climatique				
	Produits	Classe	Code	Tarif
Pompe in-line simple et double sans VEV :	IPL - DPL - IL - DL - BL	A	4189747	655 €
Pompe in-line simple et double avec VEV :	Yonos Maxo - Stratos Pico	A1	4189774	586 €
Pompe in-line simple et double avec VEV :	Stratos - Stratos Maxo	A	4189747	655 €
Pompe in-line simple et double avec VEV :	IP-E - DP-E - IL-E - DL-E - BL-E - Stratos Giga	B	4189748	655 €
Pompes sur socle < 30 KW :	NL-NLG-NPG-Atmos Giga - Atmos Terra	D	4189750	655 €
Pompes sur socle ≥ 30 KW :	NL-NLG-NPG-Atmos Giga - Atmos Terra	E	4189751	995 €
Maintien de pression	WEH - WEV - Sinum - Tagus	A	4189747	655 €
Armoire débarquée (MSO) Vendue séparément non pré-câblée :	SC - SCFC - SCE - CC - CCFC - CCE - EFC	G	4189757	911 €
Skid pompes en ligne	SiFlux - Floskid	H	4189758	781 €
Module de desembouage	SiClean - SiClean Comfort - CleanSkid	A	4189747	655 €
Industrie				
	Produits	Classe	Code	Tarif
Pompe auto-amorçante à canal latéral < 4KW	EX - EZ - MA	C	4189749	655 €
Pompe auto-amorçante à canal latéral ≥ 4KW	EX - EZ - MA	D	4189750	655 €
Pompes sur socle < 30 KW :	NL-NLG-NPG-Atmos Giga - Atmos Terra	D	4189750	655 €
Pompes sur socle ≥ 30 KW :	NL-NLG-NPG-Atmos Giga - Atmos Terra	E	4189751	995 €
Pompe volumétrique à engrenage interne :	Type R	C	4189749	655 €
Pompe centrifuge multicellulaire :	MMI 50	C	4189749	655 €
Pompe multicellulaire à ligne d'arbre :	MMI 50V - NORMA V - CS	C	4189749	655 €
Pompe centrifuge de surface auto-amorçante :	Type S	C	4189749	655 €
Pompe en ligne simple auto-refroidie :	IPH O -IPH W - GET-C - GET-E	A	4189747	655 €
AUTRES				
	Produits	Classe	Code	Tarif
Supervision déchargement matériel	Tous produits		4226853	586 €
Visite pré-mise en service	Tous produits	F2	4189756	sur devis
Visite diagnostic installation SiFire	SiFire IE/ID - FIRESKID IE/ID	VDI	4226841	717 €
PRESTATION CONSUEL	CERTIFICATION CONSUEL	F1	4189755	616 €
Ré-intervention de Mise en service 1 Technicien	Tous produits		4189772	500 €
Ré-intervention de Mise en service 2 Techniciens	Tous produits		4189773	1.000 €
Mise en service groupée	Tous produits		4189782	sur devis
Mesure de débit	Mesure de débit	K	4189761	1.051 €
Journée Etude Audit Expert		L	4189762	1.891 €
Frais de déplacement	Tous produits		4189769	sur devis
Frais de vie	Tous produits		4189770	sur devis

TARIF SERVICES 2022

Visite Technique

Surpression				
	Produits	Classe	Code	Tarif
Pompe multicellulaire domestique :	Jet WJ - J - MHIL - HiMulti	A1	4217030	508 €
Pompe immergée :	Sub TWI - Sub TWU - Zetos - Opti	A	4217031	570 €
Pompe eau claire :	Drain LPC - BAC	A	4217031	570 €
Pompe multicellulaire collective sans VEV :	MVIL - MHI - MVI - Helix First - Helix-V - Zeox First - MVIS - Medana	A	4217031	570 €
Pompe multicellulaire collective avec VEV :	MHIE - MVIE - Helix VE - MWISE - Helix Excel	B	4217032	592 €
Gestionnaire eau de pluie domestique :	RainSystem AF 11 - Wilo Rain 1 & 3	A	4217031	570 €
Gestionnaire eau de pluie collectif :	RainSystem AF 150 - RainSystem AF400	C	4217033	592 €
Surpresseur Mono pompe sans VEV :	Jet HWJ - HiMulti H - Economy CO	A1	4217030	508 €
Surpresseur Mono pompe avec VEV :	Comfort Vario COR - Comfort COR - SiBoost Smart 1	A	4217031	570 €
Surpresseur Multi pompe avec coffret :	BC - CE - CE+ - ECE - ISAR	A	4217031	570 €
Surpresseur Multi pompe avec coffret :	CR - SC - SCFC - SCE - CC - CCFC - CCE	B	4217032	592 €
Surpresseur RIA :	COF 2 BL - COF 2 Helix V - Alti-Fire	B	4217032	592 €
Surpresseur sprinkler :	SiFire - Fireskid	I	4217049	sur devis
Armoire débarquée 1 pompe vendue séparément non pré-câblée :	ESK1/PSK - ER1 - ER2 - ER3/4	B	4217032	592 €
Armoire débarquée (MSO) vendue séparément non pré câblée :	SC - SCFC - SCE - CC - CCFC - CCE - EFC	G1	4217037	592 €

Relevage				
	Produits	Classe	Code	Tarif
Pompe eau claire domestique (MBF) :	Wilo Drain TM / TMR / TS / TSW	A1	4217030	508 €
Pompe eau chargée domestique (MBF)	Wilo Drain STS 40 - Rexa Mini 3	A1	4217030	508 €
Pompe de relevage + coffret de commande 1 ou 2 pompes :	MS Lift - EC Lift - ESK - PSK - ER	B	4217032	592 €
Pompe de relevage + coffret de commande 1 ou 2 pompes :	SC LIFT	F	4217036	sur devis
Module de relevage domestique :	Hidrainlift - Hisewlift	A1	4217030	508 €
Module de relevage eaux chargées :	DrainLift S_M_L - RexaLift Fit - Drainlift XL XXL	A	4217031	570 €
Module de relevage eaux chargées :	Wilo Drain WS 40 Basic - Wilo Drain WS 40-50 - Wilo Port 600/800	B	4217032	592 €
Module EMUPOINT eaux chargées	EMUPOINT	F	4217036	sur devis
Station de Relevage eaux usées	Drainlift WS1100 - Wilo Port 1 Delta - SIR Delta	F	4217036	sur devis

Genie Climatique				
	Produits	Classe	Code	Tarif
Pompe in-line simple et double sans VEV :	IPL - DPL - IL - DL - BL	A	4217031	570 €
Pompe in-line simple et double avec VEV :	Yonos Maxo - Stratos Pico	A1	4217030	508 €
Pompe in-line simple et double avec VEV :	Stratos - Stratos Maxo	A	4217031	570 €

Genie Climatique				
	Produits	Classe	Code	Tarif
Pompe in-line simple et double avec VEV :	IP-E - DP-E - IL-E - DL-E - BL-E - Stratos Giga	B	4217032	592 €
Pompes sur socle < 30 KW :	NL-NLG-NPG-Atmos Giga - Atmos Terra	D	4217034	592 €
Pompes sur socle ≥ 30 KW :	NL-NLG-NPG-Atmos Giga - Atmos Terra	E	4217035	631 €
Maintien de pression	WEH - WEV - Sinum - Tagus	A	4217031	570 €
Armoire débarquée (MSO) Vendue séparément non pré-câblée :	SC - SCFC - SCE - CC - CCFC - CCE - EFC	G1	4217037	592 €
Skid pompes en ligne	SiFlux - Floskid	H	4217041	sur devis
Module de desembouage	SiClean - SiClean Comfort - CleanSkid	A	4189747	570 €
Industrie				
	Produits	Classe	Code	Tarif
Pompe auto-amorçante à canal latéral < 4KW	EX - EZ - MA	C	4217033	592 €
Pompe auto-amorçante à canal latéral ≥ 4KW	EX - EZ - MA	D	4217034	592 €
Pompes sur socle < 30 KW :	NL-NLG-NPG-Atmos Giga - Atmos Terra	D	4217034	592 €
Pompes sur socle ≥ 30 KW :	NL-NLG-NPG-Atmos Giga - Atmos Terra	E	4217035	631 €
Pompe volumétrique à engrenage interne :	Type R	C	4217033	592 €
Pompe centrifuge multicellulaire :	MMI 50	C	4217033	592 €
Pompe multicellulaire à ligne d'arbre :	MMI 50V - NORMA V - CS	C	4217033	592 €
Pompe centrifuge de surface auto-amorçante :	Type S	C	4217033	592 €
Pompe en ligne simple auto-refroidie :	IPH O -IPH W - GET-C - GET-E	A	4189747	570 €
AUTRES				
	Produits	Classe	Code	Tarif
Armoire + 2 pompes	Tous produits	G2	4217038	788 €
Armoire + 4 pompes	Tous produits	G4	4217039	988 €
Pompes supplémentaires	Tous produits	G3	4217040	98 €
VT avec changement pile automate	Tous produits		4217048	846 €
Visite technique groupée	Tous produits		4226852	sur devis

TARIF SERVICES 2022

Dépannage / Expertise sur site				
	Produits	Classe	Code	Tarif
Diagnostic Dépannage Zone 1	DIAGNOSTIC-DEPANNAGE-Zone 1 -1 technicien	DEP1Z1	4189765	501 €
Diagnostic Dépannage Zone 1	Forfait 1/2 journée -Zone 1 - 1 technicien- (déplacement + 3h sur site)	DEP1MAZ1	4189791	736 €
Diagnostic Dépannage Zone 1	Forfait journée -Zone 1- 1 technicien -(déplacement + 6 h sur site)	DEP1JZ1	4189792	1.208 €
Diagnostic Dépannage Zone 1	DIAGNOSTIC-DEPANNAGE-Zone 1 -2 techniciens	DEP2Z1	4226839	1.000 €
Diagnostic Dépannage Zone 1	Forfait 1/2 journée -Zone 1- 2 techniciens - (déplacement + 3h sur site)	DEP2MAZ1	4189793	1.472 €
Diagnostic Dépannage Zone 1	Forfait journée Zone 1 - 2 techniciens - (déplacement + 6h sur site)	DEP2JZ1	4189783	2.415 €
Diagnostic Dépannage Zone 2	DIAGNOSTIC-DEPANNAGE ZONE 2 -1 Technicien	DEP1Z2	4189766	697 €
Diagnostic Dépannage Zone 2	Forfait 1/2 journée - 1 technicien - (déplacement + 3h sur site)	DEP1MAZ2	4189785	932 €
Diagnostic Dépannage Zone 2	Forfait journée -Zone 2- 1 technicien -(déplacement + 6 h sur site)	DEP1JZ2	4189784	1.286 €
Diagnostic Dépannage Zone 2	DIAGNOSTIC-DEPANNAGE ZONE 2 -2 Techniciens	DEP2Z2	4189786	1.392 €
Diagnostic Dépannage Zone 2	Forfait 1/2 journée - 2 techniciens -(déplacement + 3h sur site)	DEP2MAZ2	4189787	1.864 €
Diagnostic Dépannage Zone 2	Forfait journée - 2 techniciens - (déplacement + 6 h sur site)	DEP2JZ2	4189788	2.571 €
Heure complémentaire technicien constructeur	temps de travail sur site semaine 8h à 18h (diagnostic/dépannage/expertise) base de 1 heure	HSJ	4189767	119 €
Heure complémentaire technicien constructeur	temps de travail sur site en dehors des heures ouvrées et hors jours ouvrés (diagnostic/dépannage/expertise) base de 1 heure	HSNWEJF	4189768	238 €
KM Supplémentaire au-delà de 200 km	Km Supplémentaire au dela de 200km A/R	KM	4226840	2 €

Energy Solutions				
	Produits	Classe	Code	Tarif
Relevé de parc sur site	Relevé matériel sur site incluant 1 heure sur site - Le résultat de ce relevé est transmis à notre cellule Energy solutions pour une préconisation de remplacement de parc existant	REL	4189764	501 €
Relevé de parc sur site	Relevé matériel sur site - Le résultat de ce relevé est transmis à notre cellule Energy solutions pour une préconisation de remplacement de parc existant Forfait 1/2 journée - 1 technicien - base de 3 h sur site	REL1MA	4189789	543 €
Relevé de parc sur site	Relevé matériel sur site - Le résultat de ce relevé est transmis à notre cellule Energy solutions pour une préconisation de remplacement de parc existant Forfait 1 journée - 1 technicien - base de 6h sur site	REL1J	4189790	1.203 €
Heure complémentaire technicien constructeur	temps de travail sur site semaine 8h à 18h (diagnostic/dépannage/expertise) base de 1 heure	HSJ	4189767	119 €
Heure complémentaire technicien constructeur	temps de travail sur site en dehors des heures ouvrées et hors jours ouvrés (diagnostic/dépannage/expertise) base de 1 heure	HSNWEJF	4189768	238 €

Force d'un groupe international et fabrication française

Le Groupe Wilo est l'un des plus grands fabricants au monde de pompes et de systèmes de pompage destinés au marché du **Bâtiment**, du **Cycle de l'eau** et de **l'Industrie**.

Au cours de la dernière décennie, nous sommes passés d'un acteur discret à un leader visible et connecté. Aujourd'hui, Wilo compte environ 8 000 collaborateurs à travers le monde et un chiffre d'affaires de 1,45 milliards d'euros. Nos solutions

innovantes, nos produits intelligents et nos services déplacent l'eau de manière intelligente, efficace et respectueuse de l'environnement. Nous sommes d'ailleurs aujourd'hui le pionnier du numérique dans l'industrie des pompes.

Aussi, nous apportons une contribution importante à la protection du climat à travers notre stratégie de développement durable en collaboration avec nos partenaires.

De fabricant de produits à fournisseur de solutions

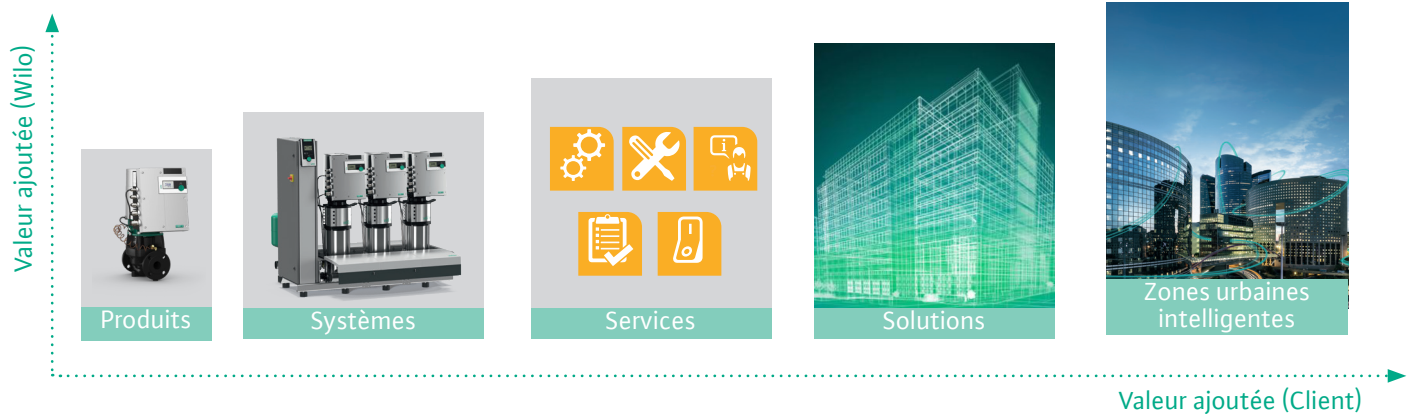

Une équipe motivée travaillant en réseau à l'échelle mondiale

Le Groupe Wilo possède 10 sites de production principaux et étend sa présence locale grâce à plus de 70 sites de production et de distribution dans plus de 90 pays.

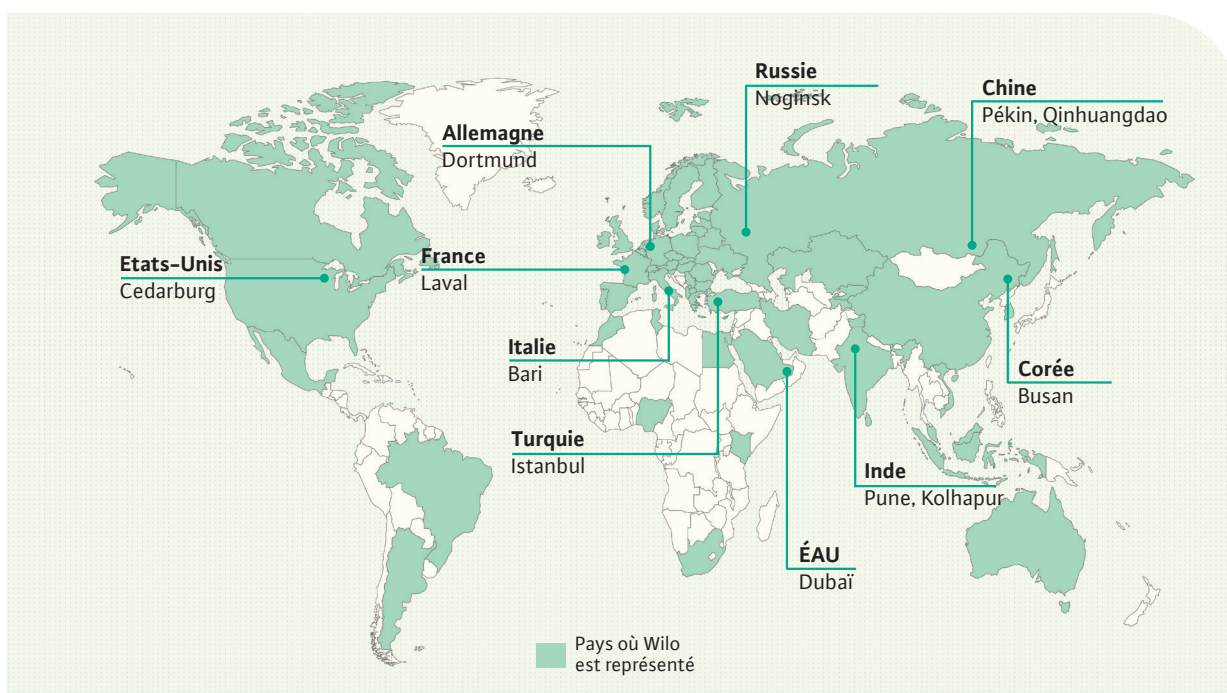



Made In France

Fier de notre production locale, nous faisons partie intégrante de l'initiative **French Fab** avec pour objectifs d'incarner le futur prospère de l'industrie française, l'attractivité de nos métiers et de faire rayonner l'excellence de l'industrie française à l'international.

Reconnaissance et gage d'excellence

En tant que précurseur en matière d'automatisation et avec une offre produit intégralement renouvelée, notre site industriel de Laval (53) est **Vitrine Industrie du Futur**, label décerné par l'Alliance Industrie du Futur.

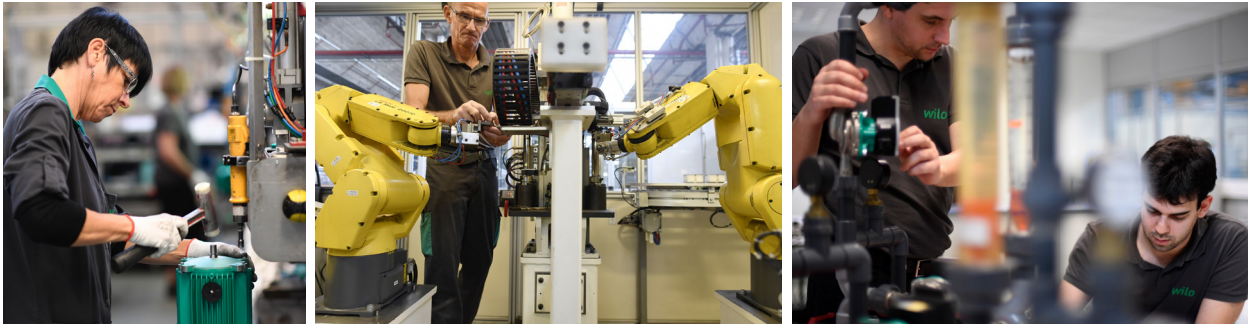
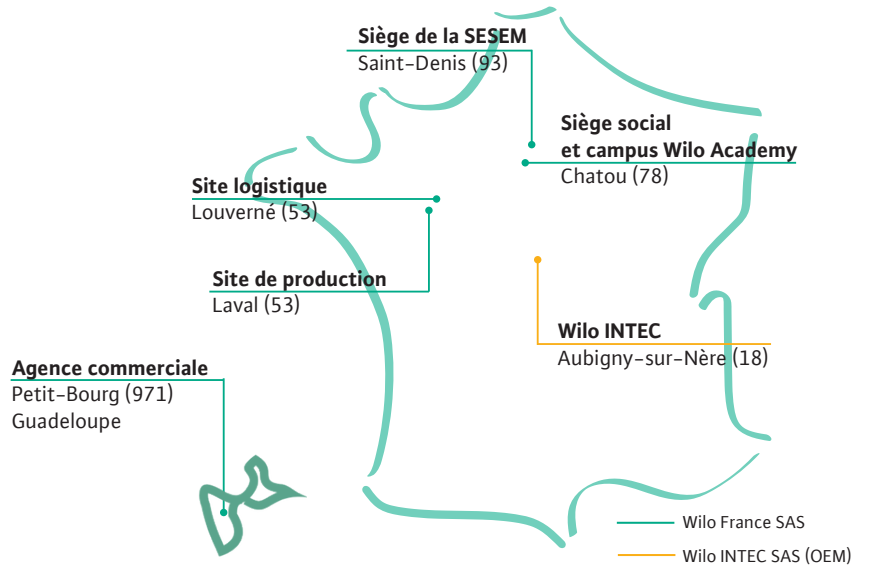

Chiffres clés Wilo en France

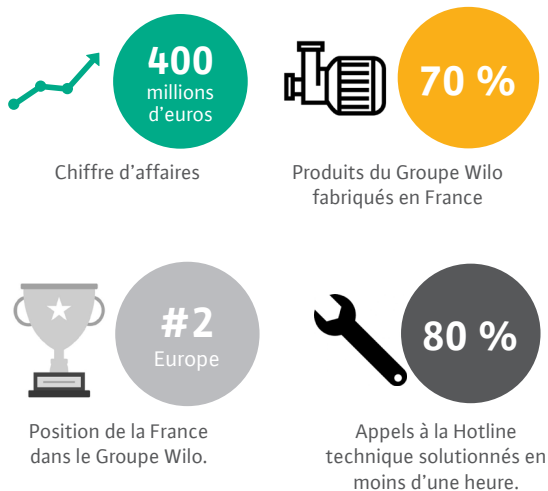

Wilo France ECO-RESPONSABLE

★★★★★
Evaluation réalisée par BNP PARIBAS IMMOBILIER RESIDENTIEL sur la base des informations fournies par la société en 2020.



Au cœur de nos engagements

→ Wilo France SAS signataire de la Charte de la Diversité

En adéquation avec sa philosophie d'entreprise, la Charte de la Diversité permet à Wilo France de confirmer son engagement en tant qu'employeur « responsable » dans la lutte contre toutes formes de discrimination (recrutement, formation et gestion des carrières). En signant cette Charte, Wilo s'engage pour une forte implication sociale et humaine et s'emploie à favoriser la diversité dans ses effectifs.

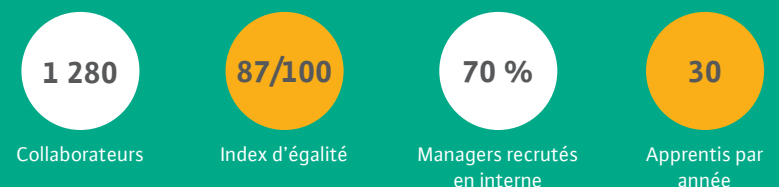

Défi mondial et d'avenir

Wilo a défini cinq mégatendances qui structureront notre quotidien à tous au cours des décennies à venir et qui sont au cœur des activités actuelles et futures du Groupe.



Globalisation. Plus interconnectée et complexe, l'économie mondiale est en pleine mutation. C'est la raison pour laquelle nous développons notre présence partout dans le monde.



Urbanisation. Le développement des métropoles accroît les besoins en énergie et en eau. Pour y répondre, nous misons sur des produits à haut rendement énergétique.



Pénurie énergétique. La demande en énergie augmente et le mix énergétique évolue. Wilo se concentre sur les réseaux intelligents et les énergies renouvelables.



Changement climatique. Les émissions de CO₂ ne cessent d'augmenter. Nos produits à haut rendement énergétique contribuent à limiter les conséquences négatives de ce phénomène.

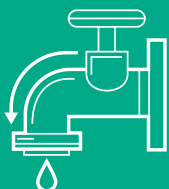

Manque d'eau. La consommation augmente mais la ressource est limitée. Nous mettons au point des solutions durables pour l'extraction, le stockage et la distribution de l'eau.



Notre réponse stratégique de développement durable

EAU

Nous rendons possible un meilleur accès à l'eau propre pour **100 millions de personnes.**

Extension de l'offre de solutions innovantes pour l'eau : taux de croissance annuel **7,5 %**.

Extension du portefeuille de systèmes intelligents pour l'eau : taux de croissance annuel **35 %**.

Développement des partenariats stratégiques.

Réduction de la consommation d'eau potable sur les sites Wilo : **20 %**.

ENERGIE ET EMISSIONS

Nous réduisons nos émissions de CO₂ de **50 millions de tonnes.**

Économies d'énergie grâce à des pompes à haut rendement : **1,8 TWh** par an.

Multiplication des projets Energy-Solution : **10 000 projets** par an.

Extension du portefeuille de produits intelligents : taux de croissance annuel **15 %**.

Réduction des émissions de CO₂ sur les sites Wilo : **production neutre en carbone.**

MATERIAUX ET DECHETS

Nous réduisons notre consommation de matières premières de **250 tonnes.**

Augmentation du nombre de pièces réutilisables : **30 000 articles** par an.

Réduction de la consommation de matériaux : **12 tonnes** par an.

Utilisation renforcée des emballages consignés : **100 %**.

Augmentation du taux de recyclage sur les sites Wilo : **90 %**.

COLLABORATEURS ET SOCIETE

Nous agissons de **manière responsable** vis-à-vis des collaborateurs et de la société.

Promotion de programmes de formation : **20** nouveaux centres de formation.

Garantie de la compliance sociale : couverture de la formation à **90 %**.

Programmes de développement efficaces : **70 %** des cadres formés en interne.

Renforcement de la culture de la diversité : **20 %** de femmes à des postes de direction.

Garantie d'un environnement de travail sûr : **0** accident.

Les solutions Wilo par marché



BUILDING SERVICES RESIDENTIAL

Nous sommes un fournisseur complet et le premier choix des clients.

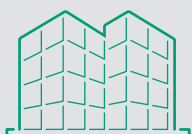

BUILDING SERVICES COMMERCIAL

Nous sommes leader du marché de l'innovation et des solutions intelligentes.

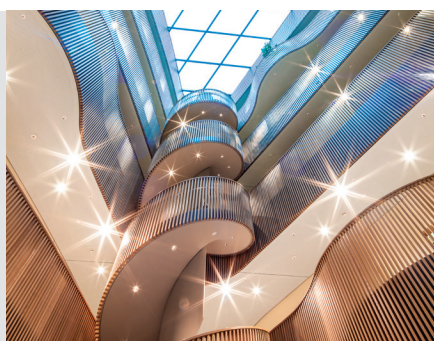

OEM

Nous sommes le partenaire privilégié des solutions intégrées intelligentes.



WATER MANAGEMENT

Nous sommes un acteur du marché mondial et un fournisseur de solutions numériques.



INDUSTRY

Nous sommes spécialisés dans certaines branches et applications.



GENIE CLIMATIQUE



Wilo-Yonos PICO

Circulateur de chauffage et climatisation hautement efficace.



GENIE CLIMATIQUE



Wilo-Stratos MAXO -R7

1^{er} circulateur intelligent au monde à haut rendement.



CHAUFFAGE



Wilo-Para STG

Circulateur d'origine.



EAUX CLAIRES



Wilo-Actun ZETOS

Captage d'eau brute à basse consommation d'énergie et LCC optimisée.



PROCESS INDUSTRIEL

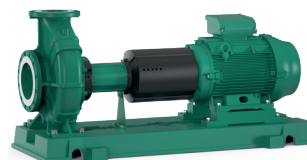

Wilo-Atmos GIGA N

Pompe normalisée pour applications industrielles avec LCC optimisée.



DISTRIBUTION D'EAU ET SURPRESSION



Wilo-RAIN3

Station de récupération d'eau de pluie au design compact.



RELEVAGE ET ASSAINISSEMENT



Wilo-Drain TM

Pompe submersible pour eaux usées.

DISTRIBUTION D'EAU ET SURPRESSION



Wilo-SiBoost Smart Helix EXCEL

Groupe de surpression intelligent à faible consommation d'énergie.



IE5



RELEVAGE ET ASSAINISSEMENT



Wilo-Rexa MINI 3

Rendement optimal pour le drainage des eaux chargées.

REFRIGERATION



Wilo-VeroLine IPL

Pompe à moteur ventilé de construction Inline.

REFRIGERATION



Wilo-BAC

Coûts d'exploitation réduits grâce à un rendement optimisé pour le transport et le refroidissement de l'eau froide.

EAUX USEES



Wilo-EMUport CORE 20.2

Exploitation aisée avec cette station de relevage des eaux usées ou eaux vannes.

EAUX USEES



Wilo-Rexa SOLID-Q avec Nexos Intelligence

Solution intelligente pour station de pompage pour eaux chargées.



EAUX USEES INDUSTRIELLES



Wilo-Rexa SUPRA-V avec Digital Data Interface

Économies d'énergie et confort d'utilisation pour une gestion plus performante des eaux chargées.

EAUX USEES INDUSTRIELLES



Wilo-EMU FA

Fiabilité et sécurité avec cette gamme pour eaux chargées en installation stationnaire ou transportable.

Il nous font confiance

Crédit Agricole de
Franche-Comté (25)



Wilo-Stratos MAXO

- Gestion efficace du débit.
- Haut rendement énergétique.

Étang du Stock (57)
Réserve d'eau du canal des Houillères



Wilo-EMUPort

- Réduction des opérations de maintenance.
- Sécurité des équipes.

Régie d'Exploitation des Services
d'Eau de la Charente-Martime (17)



Wilo-Actun ZETOS

- Economies d'énergie.
- Application avec eau potable.

Wilo à vos côtés Division Services

La Division Services Wilo assure une couverture nationale. Sesem, filiale services de Wilo France SAS, assure l'ensemble de nos prestations de service terrain. Notre Division Services en chiffres :

- Répond, via sa hotline technique **0 801 802 802**, à **15 000 appels** par an.
- Réalise l'expertise de **5 000 produits** par an.
- Réalise **15 000 visites de maintenance** par an.
- Forme **800 personnes** par an.





4245369

Wilo France SAS
Espace Lumière – Bâtiment 6
53 bd de la République
78403 Chatou Cedex
T 0 801 802 802 (N° vert)
F 01 30 09 81 01
info.fr@wilo.com
www.wilo.com/fr/fr/

Pioneering for You