

Building Services Residential & Commercial

Listino catalogo 2020

Riscaldamento, condizionamento e refrigerazione

Alimentazione e pressurizzazione idrica

Drenaggio e sollevamento delle acque reflue



wilo

Wilo-App

Il consulente per le pompe sempre a portata di mano.

Con Wilo App hai tutto il mondo delle pompe in formato tascabile.

Wilo App “Consulente Wilo” è disponibile gratuitamente, è facile da usare e contiene molte informazioni che prima erano disponibili solo su internet o documentazione cartacea.

Sia nella sostituzione di una pompa che durante la visita presso il cliente il “Consulente Wilo” vi supporterà nelle attività quotidiane in modo affidabile.



Wilo-App Il consulente per le pompe sempre a portata di mano.

App

Wilo-Assistant

» Scannerizza il QR Code e scarica l'APP



Smart Connect

» L'interfaccia utente Smart Connect consente il controllo remoto, configurazione, messa a in funzione di Wilo-Stratos MAXO e Wilo-Stratos, Wilo-Stratos GIGA, Wilo-CronoLine IL-E, Wilo-VeroLine IP-E attraverso dispositivi mobili.

Assistente funzione Sync (per Wilo-Varios PICO)

» La funzione di sincronizzazione Sync può essere attivata quando è necessario riprodurre le curve caratteristiche di una pompa Wilo da sostituire.

Dimensionamento pompa

» Grazie al software dedicato puoi selezionare in pochi secondi la pompa adatta alla tua installazione.

Calcolatore tubazione

» In questa sezione è possibile stimare le perdite di carico del circuito e calcolare la prevalenza da impostare sulla pompa.

Segnalazione guasto (Legenda di codice di errore)

» Tutte le pompe e circolatori dotati di display elettronico possono visualizzare un codice di errore che identifica l'anomalia in corso.

Guida comparativa

» Cerca un tipo di pompa più efficiente per sostituire la tua vecchia pompa.

Care Connect

» Consigli e rimedi per ottimizzare il funzionamento degli impianti di riscaldamento e di circolazione dell'acqua calda sanitaria.

Solar Connect

» La funzione per il controllo e gestione in remoto della pompa sommersibile Wilo-Actun OPTI-MS.

Realtà aumentata

» Avvicina il tuo smartphone sul simbolo [AR] che trovi sulle nostre brochure, visualizzerai informazione, video ad immagini nella scena reale.

Listino catalogo 2020

VALIDITÀ 1 GENNAIO 2020



Introduzione

Pag.2



Riscaldamento, condizionamento e refrigerazione.

Pag.16



Alimentazione e pressurizzazione idrica.

Pag.202



Drenaggio e sollevamento acque reflue

Pag.348

Indice prodotti

Modelli, n. di pagina, descrizioni ed applicazioni.



Riscaldamento, condizionamento e refrigerazione.

























































































» MODELLO	PAGINA	VERSIONE	DESCRIZIONE	APPLICAZIONI
Wilo-Yonos PICO	20	Singoli	Circolatori ad alta efficienza standard	
Wilo-Yonos PICO-D	22	Gemellari	Circolatori ad alta efficienza standard	
Wilo-Stratos PICO	24	Singoli	Circolatori ad alta efficienza premium	
Wilo-Yonos ECO-BMS	26	Singoli	Circolatori ad alta efficienza standard	
Wilo-Star-Z	28	Singoli	Circolatori ACS	
Wilo-Star-Z NOVA	32	Singoli	Circolatori ACS ad alta efficienza standard	
Wilo-Star-Z NOVA T	32	Singoli	Circolatori ACS ad alta efficienza standard	
Wilo-Stratos PICO-Z	34	Singoli	Circolatori ACS ad alta efficienza premium	
Wilo-Varios PICO-STG	36	Singoli	Circolatori Solare/Geotermico ad alta efficienza standard	
Wilo-Yonos MAXO	40	Singoli	Circolatori ad alta efficienza standard	
Wilo-Yonos MAXO-D	43	Gemellari	Circolatori ad alta efficienza standard	
Wilo-Stratos MAXO	46	Singoli	Circolatori ad alta efficienza premium	
Wilo-Stratos MAXO-D	50	Gemellari	Circolatori ad alta efficienza premium	
Wilo-Stratos	52	Singoli	Circolatori ad alta efficienza premium	
Wilo-Stratos-D	56	Gemellari	Circolatori ad alta efficienza premium	
Wilo-TOP-Z	58	Singoli	Circolatori ACS	
Wilo-Yonos MAXO-Z	62	Singoli	Circolatori ACS ad alta efficienza standard	
Wilo-Stratos-Z	64	Singoli	Circolatori ACS ad alta efficienza premium	
Wilo-Stratos-ZD	67	Gemellari	Circolatori ACS ad alta efficienza premium	
Wilo-Stratos MAXO-Z	68	Singoli	Circolatori ACS ad alta efficienza premium	
Wilo-VeroLine-IP-Z	70	Singoli	Elettropompe inline a velocità fissa ACS	
Wilo-VeroLine-IPL	74	Singoli	Elettropompe inline a velocità fissa IE3	
Wilo-VeroTwin-DPL	80	Gemellari	Elettropompe inline a velocità fissa IE3	
Wilo-CronoLine-IL	86	Singoli	Elettropompe inline a velocità fissa IE3	
Wilo-CronoTwin-DL	98	Gemellari	Elettropompe inline a velocità fissa IE3	
Wilo-VeroLine IP-E	106	Singoli	Elettropompe inline elettroniche ad alta efficienza IE4	
Wilo-VeroTwin DP-E	110	Gemellari	Elettropompe inline elettroniche ad alta efficienza IE4	
Wilo-CronoLine IL-E	114	Singoli	Elettropompe inline elettroniche ad alta efficienza IE4	
Wilo-CronoTwin-DL-E	120	Gemellari	Elettropompe inline elettroniche ad alta efficienza IE4	
Wilo-Stratos GIGA	126	Singoli	Elettropompe inline elettroniche ad alta efficienza IE5	
Wilo-Stratos GIGA-D	132	Gemellari	Elettropompe inline elettroniche ad alta efficienza IE5	
Wilo-CronoBloc-BL	138	Monoblocco	Elettropompe monoblocco a velocità fissa IE3	
Wilo-VeroBloc-BM	154	Monoblocco	Elettropompe monoblocco a velocità fissa IE3	
Wilo-CronoBloc-BL-E	163	Monoblocco	Elettropompe monoblocco elettroniche ad alta efficienza IE4	
Wilo-Stratos GIGA-B	170	Monoblocco	Elettropompe monoblocco elettroniche ad alta efficienza IE5	
Wilo-SiClean	176	Defangatori	Moduli defangatori ad azionamento manuale	
Wilo-SiClean Comfort	178	Defangatori	Moduli defangatori ad azionamento automatico	



Indice prodotti

Modelli, n. di pagina, descrizioni ed applicazioni.

Alimentazione e pressurizzazione idrica

» MODELLO	PAGINA	VERSIONE	DESCRIZIONE	APPLICAZIONI
Wilo-HiMulti 3	206	Orizzontali	Pompe autoadescanti o normalmente aspiranti ad alta efficienza	  
Wilo-HiMulti 3 H	208	Orizzontali	Pompe autoadescanti o normalmente aspiranti ad alta efficienza	  
Wilo-Jet WJ	212	Orizzontali	Pompe autoadescanti standard	  
Wilo-Jet HWJ	214	Orizzontali	Pompe autoadescanti standard	  
Wilo-MultiCargo MC	216	Orizzontali	Pompe autoadescanti standard	  
Wilo-MultiPress MP	218	Orizzontali	Pompe normalmente aspiranti standard	  
Wilo-Economy MHIL	220	Orizzontali	Pompe normalmente aspiranti standard	  
Wilo-Economy EMHIL	224	Orizzontali	Pompe normalmente aspiranti elettroniche	  
Wilo-Economy MHI	226	Orizzontali	Pompe di superficie standard	  
Wilo-Economy MHIE	230	Orizzontali	Pompe normalmente aspiranti elettroniche	  
Wilo-MultiVert MVIL	232	Verticali	Pompe normalmente aspiranti multistadio standard IE3	  
Wilo-Helix V	236	Verticali	Pompe normalmente aspiranti multistadio standard IE3	  
Wilo-Helix VE	244	Verticali	Pompe normalmente aspiranti multistadio elettroniche IE4	  
Wilo-Helix EXCEL	250	Verticali	Pompe normalmente aspiranti multistadio elettroniche IE5	  
Wilo-Sub TWI5	254	Sommerse	Pompe multistadio a motore sommerso 5" standard	  
Wilo-Sub TWI5-SE P&P	258	Sommerse	Pompe multistadio a motore sommerso 5" standard	  
Wilo-Sub TWU 3	260	Sommerse	Pompe multistadio a motore sommerso 3" standard	  
Wilo-Sub TWU 3HS	262	Sommerse	Pompe multistadio a motore sommerso 3" elettroniche	  
Wilo-Sub TWU4	264	Sommerse	Pompe multistadio a motore sommerso 4" standard	  
Wilo-Sub TWI4	268	Sommerse	Pompe multistadio a motore sommerso 4" standard	  
Wilo-Rain	276	Conserbatoio	Stazioni automatiche di raccolta e dell'acqua piovana	  
Wilo-RainSystem AF 150	278	Conserbatoio	Stazioni automatiche di raccolta e dell'acqua piovana	  
Wilo-RainSystem AF 400	280	Conserbatoio	Stazioni automatiche di raccolta e dell'acqua piovana	  
Wilo-COE-2 MHIL BC	284	Orizzontali	Sistemi di pressurizzazione con pompe a comando pressostatico	 
Wilo-COE-2 EMHIL	286	Orizzontali	Sistemi di pressurizzazione con pompe a comando elettronico	 
Wilo-COE-2 EMVIL	286	Verticali	Sistemi di pressurizzazione con pompe a comando elettronico	 
Wilo-Economy CO-Helix V.../CE	288	Verticali	Sistemi di pressurizzazione con pompe a comando pressostatico	 
Wilo-GPV-R 2 MVIL.../VRI	290	Verticali	Sistemi di pressurizzazione con pompe a tecnologia v.e.v.	 
Wilo-GPVR3G Helix V	292	Verticali	Sistemi di pressurizzazione con pompe a tecnologia v.e.v.	 
Wilo-SiBoost Smart FC Helix V	296	Verticali	Sistemi di pressurizzazione con pompe a tecnologia v.e.v.	 
Wilo-SiBoost Smart Helix VE	304	Verticali	Sistemi di pressurizzazione con pompe a tecnologia v.e.v.	 
Wilo-SiBoost Smart Helix EXCEL	310	Verticali	Sistemi di pressurizzazione con pompe elettroniche IE5	 
Wilo-SiFire	316	Back-pull-out	Sistemi di pressurizzazione antincendio a norma UNI-EN12845	 

Indice prodotti

Modelli, n. di pagina, descrizioni ed applicazioni.



Drenaggio e sollevamento acque reflue

» MODELLO	PAGINA	VERSIONE	DESCRIZIONE	APPLICAZIONI
Wilo-Drain TM/TMW/TMR 32	350	Chiare	Pompe per drenaggio e sollevamento acque chiare	
Wilo-Drain TS/TSW 32	352	Chiare	Pompe per drenaggio e sollevamento acque chiare	
Wilo-Drain TS 40	254	Chiare	Pompe per drenaggio e sollevamento acque chiare	
Wilo-Padus UNI	356	Chiare	Pompe per drenaggio e sollevamento acque chiare	
Wilo-Rexa Mini3	358	Legg. Cariche	Pompe per drenaggio e sollevamento acque leggermente cariche	
Wilo-Drain TP-R	360	Legg. Cariche	Pompe per drenaggio e sollevamento acque leggermente cariche	
Wilo-Rexa UNI	362	Cariche	Pompe per drenaggio e sollevamento acque cariche	
Wilo-Rexa FIT	372	Cariche	Pompe per drenaggio e sollevamento acque cariche	
Wilo-Rexa PRO V	382	Cariche	Pompe per drenaggio e sollevamento acque cariche	
Wilo-Rexa PRO C	392	Cariche	Pompe per drenaggio e sollevamento acque cariche	
Wilo-EMU FA	403	Cariche	Pompe per drenaggio e sollevamento acque cariche	
Wilo-Drain TP	409	Cariche	Pompe per drenaggio e sollevamento acque cariche	
Wilo-Rexa CUT	415	Trituratrici	Pompe trituratrici per drenaggio e sollevamento acque cariche	
Wilo-Drain MTC	419	Trituratrici	Pompe trituratrici per drenaggio e sollevamento acque cariche	
Wilo-TMT	422	Surriscaldate	Pompe per il drenaggio di acque surriscaldate	
Wilo-Plavis	426	Sistemi	Stazioni di sollevamento condensa	
Wilo-HiDrainLift 3	428	Sistemi	Stazioni di sollevamento per acque reflue	
Wilo-HiSewLift 3	430	Sistemi	Stazioni di sollevamento con trituratore per acque cariche	
Wilo-DrainLift S	432	Sistemi	Stazioni automatiche di sollevamento acque cariche	
Wilo-DrainLift M	434	Sistemi	Stazioni automatiche di sollevamento acque cariche	
Wilo-RexaLift FIT L	436	Sistemi	Stazioni automatiche di sollevamento acque cariche	
Wilo-DrainLift XL	438	Sistemi	Stazioni automatiche di sollevamento acque cariche	
Wilo-DrainLift XXL	440	Sistemi	Stazioni automatiche di sollevamento acque cariche	
Wilo-DrainLift Box	442	Sistemi	Stazioni automatiche di sollevamento acque cariche	
Wilo-DrainLift WS 40 Basic/Mini3	444	Sistemi	Stazioni automatiche di sollevamento acque cariche	
Wilo-DrainLift WS 50	446	Sistemi	Stazioni automatiche di sollevamento acque cariche	
Wilo-DrainLift WS 40	450	Sistemi	Stazioni automatiche di sollevamento acque cariche	



Legenda Listino e Simboli

1 Solare termico e geotermia 1

3 Descrizione
 Circolatore **singolo** a rotore bagnato con attacchi **filettati**, tecnologia con motore a magneti permanenti EC e regolazione automatica delle prestazioni per impianti **solari e geotermici**.

4 Campo di applicazioni
 ~ Solare e geotermico



5 Temperatura fluido da **-20°C a +110°C**

Wilo-Varios PICO-STG		1-230 V - PN10 - EEI ≤0.23						PG1		W2							
» ATTACCHI FILETTATI								Portata (m³/h)									
Modello	Rp/DN	Interasse (mm)	P _{max} (W)	Peso (kg)	Consegna	Codice	Prezzo €	0	0,5	1	1,5	2	2,5	3	3,5	4	4,4
								Prevalenza (m)									
Varios PICO-STG 15/1-8-130	½"	130	75	2	A	4232742	412,00	7,5	7,5	7,5	6,8	5,8	4,8	3,8	2,8	1,8	0,8
Varios PICO-STG 25/1-8-130	1"	130	75	2,1	A	4232744	412,00	7,5	7,5	7,5	6,8	5,8	4,8	3,8	2,8	1,8	0,8
Varios PICO-STG 25/1-8-180	1"	180	75	2,2	A	4232743	459,00	7,5	7,5	7,5	6,8	5,8	4,8	3,8	2,8	1,8	0,8
Varios PICO-STG 30/1-8-180	1¼"	180	75	2,4	A	4232745	459,00	7,5	7,5	7,5	6,8	5,8	4,8	3,8	2,8	1,8	0,8
								PG1				W2					
								0	0,9	1,1	1,3	1,5	1,7	1,9	2,1	2,3	2,5
Varios PICO-STG 15/1-13-130	½"	130	75	2	A	4232747	582,00	13	11	9	8	7	6	4	3	2	1
Varios PICO-STG 15/1-13-180	½"	180	75	2,1	A	4232746	599,00	13	11	9	8	7	6	4	3	2	1



Soggetto a modifiche tecniche senza preavviso

Wilo-Varios PICO-STG

Riscaldamento, condizionamento e refrigerazione.

Legenda Listino

- 1 Famiglia prodotto
- 2 Nome ed immagine del prodotto
- 3 Descrizione tecnica
- 4 Campo di applicazioni
- 5 In evidenza
- Area tecnica
 - » Attacchi
 - » Interasse
 - » Potenza elettrica
- 6
 - » Codice
 - » Prezzo di listino
 - » Consegna
- 8 Campo di prevalenza
- 9 Campo di portata
- 10 Sezione listino
- 11 Legenda tipo di applicazione

Legenda Simboli

	Riscaldamento a radiatori		Antincendio
	Riscaldamento a pannelli radianti		Purificazione dell'acqua
	Acque calde domestiche		Sollevamento acque cariche
	Solare e geotermico		Irrigazione/agricoltura
	Raffrescamento		Raccolta e sollevamento acque reflue
	Raffreddamento e condizionamento		Trattamento delle acque reflue
	Utilizzo dell'acqua piovana		Prosciugamento
	Pressurizzazione idrica		Applicazioni industriali

Wilo-Bike



Tipologia: Mountain Bike 29"

- Telaio: Hit-Ten Tig
- Forcella: Hit-Ten Tig
- Manubrio Acciaio: Fisso 22,2
- Freni: V. Brake Alloy
- Coperture: Mtb 29x1,95
- Cerchi: Alloy
- Comandi: Micro Shift Ms 12 21v.
- Cambio: Shimano Ty 21
- Deragliatore: Teckno
- Guarnitura: Tripla Resina

Wilo-Bike

» MOUNTAIN BIKE 29"

Codice

Prezzo €

Mountain Bike 29" con cambio Shimano 21 velocità.

2775127

597,00





Wilo-Info Point

Note informative

Tutti i prezzi presenti nel listino catalogo, sono da intendersi con IVA esclusa e validi dal **1 Gennaio 2020**.

Per maggiori informazioni sulle condizioni di vendita vedere paragrafo **"Condizioni generali di vendita"**

Disponibilità e tempi di consegna:

- A** Prodotto normalmente a stock, disponibilità immediata
- B** Prodotto disponibile entro 8 giorni
- C** Normalmente entro 4 settimane
- D** Tempi di consegna differenti, da richiedere in funzione dell'esigenza

Note sui prodotti

Codici, modelli e caratteristiche tecniche possono subire modifiche e variazioni in qualsiasi momento e senza obbligo di preavviso se ritenute necessarie per il miglioramento del prodotto. Le immagini relative ai prodotti sono indicative e non impegnative.

Gruppo prodotti W1

Pressurizzazione e alimentazione idrica		Pressurizzazione e alimentazione idrica		Drenaggio e Sollevamento acque reflue	
Wilo-HiMulti 3	PG5	Wilo-Sub TWI5	PG5	Wilo-Drain TM/TMW/TMR 32	PG7
Wilo-HiMulti 3 H	PG5	Wilo-Sub TWI5-SE P&P	PG5	Wilo-Drain TS/TSW 32	PG7
Wilo-Jet WJ	PG5	Wilo-Sub TWU 3HS	PG5	Wilo-Drain TS 40	PG7
Wilo-Jet HWJ	PG5	Wilo-Sub TWU4	PG5	Wilo-Padus UNI	PG7
Wilo-MultiCargo MC	PG5	Wilo-Sub TWI4	PG5	Wilo-Drain TP-R	PG7
Wilo-MultiPress MP	PG5			Wilo-Rexa UNI	PG7
Wilo-Economy MHIL	PG5			Wilo-Rexa FIT	PG7
Wilo-Economy EMHIL	PG5			Wilo-TMT	PG7
Wilo-Economy MHI	PG5			Wilo-Plavis	PG7
Wilo-Economy MHIE	PG5			Wilo-HiDrainLift 3	PG7
Wilo-Rain	PG5			Wilo-HiSewLift 3	PG7
				Wilo-DrainLift S	PG7
				Wilo-DrainLift M	PG7
				Wilo-RexaLift FIT L	PG7
				Wilo-DrainLift Box	PG7

Gruppo prodotti W2

Riscaldamento, condizionamento e refrigerazione		Ricircolo acqua calda sanitaria		Solare e geotermia	
Wilo-Yonos PICO	PG1	Wilo-Star-Z	PG1	Wilo-Varios PICO-STG	PG1
Wilo-Stratos PICO	PG1	Wilo-Star-Z NOVA (-T)	PG1		
Wilo-Yonos ECO-BMS	PG2	Wilo-Stratos PICO-Z	PG1		
Wilo-Yonos MAXO (-D)	PG2	Wilo-Top-Z	PG2		
Wilo-Stratos (-D)	PG2	Wilo-Yonos MAXO-Z	PG2		
		Wilo-Stratos-Z (-D)	PG2		

Gruppo prodotti W3

Riscaldamento, condizionamento e refrigerazione		Pressurizzazione e alimentazione idrica		Drenaggio e Sollevamento acque reflue	
Wilo-Stratos MAXO (-D)	PG17	Wilo-MultiVert MVIL	PG6	Wilo-Rexa PRO V	PG8
Wilo-Stratos MAXO-Z	PG17	Wilo-Helix V	PG6	Wilo-Rexa PRO C	PG8
Wilo-VeroLine-IP-Z	PG3	Wilo-Helix VE	PG6	Wilo-EMU FA	PG8
Wilo-VeroLine-IPL	PG3	Wilo-Helix EXCEL	PG6	Wilo-Drain TP	PG8
Wilo-VeroTwin-DPL	PG3	Wilo-Sub TWU 3	PG6	Wilo-Rexa CUT	PG8
Wilo-CronoLine-IL	PG3	Wilo-RainSystem AF 150	PG6	Wilo-Drain MTC	PG8
Wilo-CronoTwin-DL	PG3	Wilo-RainSystem AF 400	PG6	Wilo-DrainLift XL	PG8
Wilo-VeroLine IP-E	PG3	Wilo-COE-2 MHIL BC	PG6	Wilo-DrainLift XXL	PG8
Wilo-VeroTwin DP-E	PG3	Wilo-COE-2 EMHIL/EMVIL	PG6	Wilo-DrainLift WS 40 Basic	PG8
Wilo-CronoLine IL-E	PG3	Economy CO-Helix V.../CE	PG6	Wilo-DrainLift WS 50	PG8
Wilo-CronoTwin-DL-E	PG3	Wilo-GPV-R 2 MVIL.../VRI	PG6	Wilo-DrainLift WS 40	PG8
Wilo-Stratos GIGA (-D, -B)	PG3	Wilo-GPVR3G Helix V	PG6		
Wilo-CronoBloc-BL	PG3	Wilo-SiBoost Smart FC Helix V	PG6		
Wilo-VeroBloc-BM	PG3	Wilo-SiBoost Smart Helix VE	PG6		
Wilo-CronoBloc-BL-E	PG3	Wilo-SiBoost Smart Helix EXCEL	PG6		
Wilo-SiClean (Comfort)	PG6	Wilo-SiFire	PG6		

Wilo-Stratos MAXO

La prima Smart Pump^(*)

Per installazioni in circuiti di **riscaldamento, condizionamento** e **refrigerazione** in impianti **civili** o **commerciali**.



Esecuzione



Combinazione tra i sensori più recenti e le innovative funzioni di regolazione (Dynamic Adapt plus e Multi-Flow Adaptation).

Efficienza



Impostazione della funzione adatta all'applicazione richiesta (anche attraverso menù guidato).

Idraulica



Sistema idraulico ottimizzato con rivestimento in cataforesi. Versioni filettate e flangiate.



Per **"pompa Smart"** Wilo propone una nuova generazione di circolatori intelligenti ad alta efficienza, connessa in locale ed in remoto ai diversi sistemi di **Building Automation System**.

(*) Una nuova categoria di prodotti che va ben oltre i nostri circolatori ad alta efficienza. La combinazione tra le più evolute tecnologie disponibili e le innovative funzioni di regolazione (**Dynamic Adapt plus** e **Multi-Flow Adaptation**), la connettività bidirezionale (**Bluetooth**, **Ingressi ed uscite analogiche e digitali**), l'interfaccia con **Wilo-Net**, l'aggiornamento del software da remoto e la semplicità di installazione (**Setup Guide** e la tecnologia Wilo del **Pulsante Verde**) tutto ciò rende **Wilo-Stratos MAXO** una pompa Smart.



In evidenza

Ampio display LED 4.2" a schermo intero per la visualizzazione delle impostazioni e supporto ottimali.



Tecnologia

Massima facilità d'impiego grazie al pulsante verde, ai due tasti di navigazione e indicatori di stato a LED.



Installazione

Installazione rapida ed intuitiva grazie alle modalità di Guida di Setup e Preview.



DESIGN PLUS

powered by: **ISH**

Wilo-SiBoost Smart Helix EXCEL

Sistema di pressurizzazione idrica

Alimentazione e pressurizzazione idrica in edifici residenziali, commerciali e pubblici, strutture di ricezione alberghiere



Esecuzione



Da 2 a 4 pompe centrifughe in acciaio inox, installate in parallelo con motore ventilato ad alta efficienza.

Efficienza



Quadro elettrico SCe, regolazione e controllo semplice ed intuitivo con display LCD ad icone.

Idraulica



Collettori in acciaio INOX, dimensionati per una minor perdita idraulica del sistema.



Con pompe ad alta efficienza della serie Helix EXCEL con pannello di controllo Wilo-SCe

Sistema di alimentazione idrica ad alta efficienza (normalmente aspirante) pronto per l'installazione. Realizzato con 2,3 e 4 pompe centrifughe ad alta prevalenza in acciaio inox serie **Helix EXCEL**, montate in parallelo e disposte in verticale dotate di motore "EC" a magneti permanenti trifase e raffreddato ad aria. Le pompe sono gestite dal pannello di comando **Wilo-Smart Control SCe** con funzioni specifiche per la pressurizzazione idrica. Alimentazione e pressurizzazione idrica in edifici residenziali, commerciali e pubblici, hotel, ospedali, centri commerciali e processi industriali.



In evidenza

Motore EC ad alta efficienza con controllo della velocità a regolazione modulante integrata in ogni pompa.



Tecnologia

Idraulica della pompa completamente in acciaio inossidabile e con rendimenti MEI ≥ 0.7 .



Installazione

Carter di protezione del circuito idraulico e basamento con antivibranti regolabili in altezza.

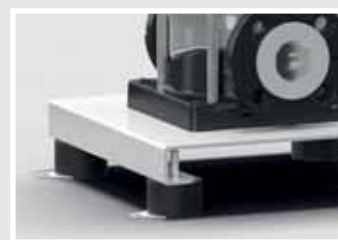

Wilo-Rexa PRO

Pompa sommergibile monoblocco per acque cariche.

Pompaggio di acque contenenti sostanze fecali
acque di scarico domestiche, commerciali e industriali,



Esecuzione



Funzionamento ad intermittenza, per installazioni sommerse fisse e mobili.

Efficienza



Quadri elettrici di gestione e controllo per pompe con motori IE3 ad elevata efficienza energetica.

Idraulica



Disponibile con idraulica Vortex e Monocanale.



Pompaggio di acque contenenti sostanze fecali secondo EN 12050-1, acque di scarico domestiche, commerciali e industriali,

Tutti gli edifici producono **acque cariche** che devono essere smaltite in modo sicuro nel rispetto degli standard tecnici di riferimento.

Laddove le acque cariche non riescano a raggiungere il sistema fognario per gravità, può essere necessario l'impiego di pompe sommergibili per acque cariche.

Wilo-Rexa PRO sono le pompe ideali per il pompaggio delle acque cariche per utenze medio/grandi (edifici residenziali, centri commerciali, hotel e ospedali).



In evidenza

Massima affidabilità grazie alle giranti ottimizzate per il miglior rendimento e basso rischio di intasamento.

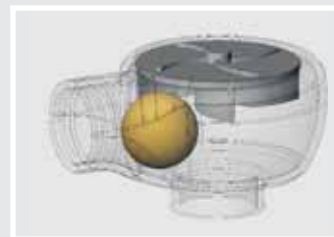

Tecnologia

Di serie con omologazione Ex secondo ATEX.



Installazione

Installazione semplificata grazie alla disponibilità di piedi di accoppiamento o di supporto.



Wilo-Service Wilo-Care



Servizi su misura su cui contare

Wilo Care

Il nuovo servizio di consulenza postvendita all'installazione che il Service-Wilo vi offre. Il nostro team di tecnici specializzati vi accompagnerà durante le fasi iniziali del vostro progetto. Consulenza tecnica, sopralluogo in cantiere ed esperienza per suggerirvi le soluzioni migliori per voi e per il vostro progetto.

Il servizio Wilo Care garantisce tempi di installazione più rapidi, la sicurezza di un'esecuzione conforme alle norme vigenti e assistenza tecnica specializzata durante il primo avviamento e il collaudo dell'impianto.

Consulenza di sistema



- Consulenza tecnica
- Sopralluogo in cantiere
- Professionisti esperti

Manutenzione



- Pacchetti di gestione standard
- Soluzioni individuali per contratti di manutenzione
- Tutti le operazioni di manutenzione registrate in una lista di controllo

Primo Avviamento



- Prova di funzionamento
- Controlli e verifiche
- Introduzione pratica al funzionamento



Per info:
Wilo-Service
→ service@wilo.it



Wilo-Service Wilo-Clean

Wilo - L'azienda

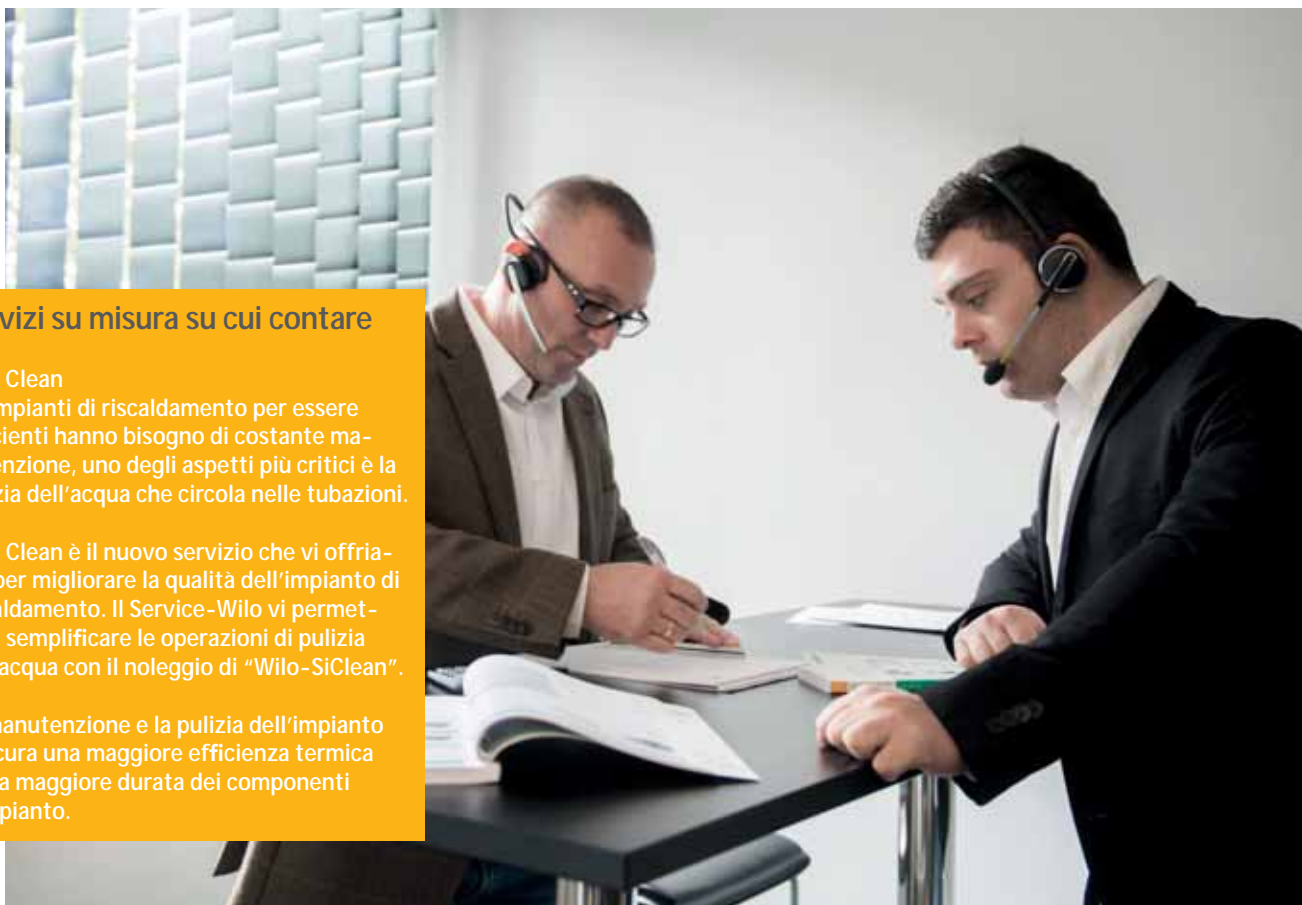

Servizi su misura su cui contare

Wilo Clean

Gli impianti di riscaldamento per essere efficienti hanno bisogno di costante manutenzione, uno degli aspetti più critici è la pulizia dell'acqua che circola nelle tubazioni.

Wilo Clean è il nuovo servizio che vi offriamo per migliorare la qualità dell'impianto di riscaldamento. Il Service-Wilo vi permette di semplificare le operazioni di pulizia dell'acqua con il noleggio di "Wilo-SiClean".

La manutenzione e la pulizia dell'impianto assicura una maggiore efficienza termica e una maggiore durata dei componenti d'impianto.

Consulenza di sistema



- Dimensionamento e scelta del Wilo-SiClean più adatto all'impianto
- Installazione temporanea sull'impianto
- Valutazione della qualità dell'acqua
- Consulenza tecnica sullo stato delle pompe

Manutenzione



- Pacchetti di gestione standard
- Soluzioni individuali per contratti di manutenzione
- Tutti le operazioni di manutenzione registrate in una lista di controllo

Energy solution



- Valutazione preventiva dei consumi energetici delle pompe installate
- Analisi costi e benefici su eventuali azioni di retrofit
- Selezione e scelta nuovi prodotti ad alta efficienza



Per info:
Wilo-Service
→ service@wilo.it



Riscaldamento, condizionamento e refrigerazione

Circolatori a rotore bagnato per riscaldamento, condizionamento e refrigerazione

Circolatori a rotore bagnato per applicazioni solari e geotermiche

Circolatori a rotore bagnato per ricircolo di acqua calda sanitaria

Elettropompe in-line a motore ventilato per ricircolo di acqua calda sanitaria

Elettropompe in-line a motore ventilato per riscaldamento e condizionamento

Elettropompe monoblocco per riscaldamento e condizionamento

Moduli defangatori

Moduli di controllo, comando e comunicazione

Accessori

Quadri di regolazione e controllo

Wilo-Stratos PICO

Circolatori ad alta efficienza

Per impianti di riscaldamento e condizionamento in impianti domestici e residenziali.



Riscaldamento, condizionamento e refrigerazione.



In evidenza

Funzione Dynamic Adapt adattamento dinamico del valore di prevalenza nel campo di carico parziale del circolatore

Efficienza

Motore ad alta efficienza per il risparmio energetico fino al 90% di rispetto ai circolatori non ErP.

Tecnologia

Tecnologia del pulsante verde' permette una messa in servizio rapida ed intuitiva.

Interfaccia

Display LCD con la visualizzazione del consumo cumulativo in kWh e consumo istantaneo in W.

Installazione

Collegamento elettrico rapido con Wilo-Connector

Wilo-Yonos PICO

Circolatori ad alta efficienza

Per impianti di riscaldamento e condizionamento in impianti **domestici** e **residenziali**.



In evidenza

Nuovo design e dimensioni di ingombro ridotte e accesso diretto alle viti motore.

Tecnologia

Selettore manuale delle 3 velocità ideale per la sostituzione di circolatori a velocità fissa.

Interfaccia

Interfaccia intuitiva con il supporto di simboli d'uso comune.

Installazione

Unico tasto per la funzione di riavvio manuale e routine di degasazione.



Wilo-Yonos PICO



Temperatura fluido
da **-10°C** a **+110°C**

★★★
GARANZIA
3 ANNI

Particolarità / Vantaggi prodotto

- Modalità di regolazione: Δp -c (pressione differenziale costante), Δp -v (pressione differenziale variabile) e regolazione della velocità fissa (1, 2 o 3)
- Regolazione semplice, in caso di sostituzione di una pompa standard non regolata elettronicamente, con 3 velocità preselezionabili.
- Solo 4 W di potenza min. assorbita.

Applicazioni

Impianti di circolazione per riscaldamento e condizionamento di ogni tipo.

Chiave di lettura

Esempio: **Yonos PICO 25/1-6-130**
Yonos PICO Circolatore ad alta efficienza standard
25/ Diametro nominale raccordo (Rp/DN)
1-6 Campo di prevalenza (m)
130 Interasse (mm)

Materiali

Corpo pompa

Ghisa grigia

Girante

Materiale composito

Albero

Acciaio inossidabile

Descrizione

Circolatore **singolo** a rotore bagnato ad attacchi filettati, motore autoprotetto con tecnologia EC e regolazione elettronica delle prestazioni.

Campo di applicazioni

- Riscaldamento a radiatori
- Riscaldamento a pannelli radianti
- Raffrescamento

Dati tecnici

Fluidi consentiti

Acqua di riscaldamento (secondo VDI 2035)

Miscela di acqua e glicole max 1:1

Campo d'impiego

Campo di temperatura con una temperatura ambiente max. di **da -10°C a +110°C**
+25 °C

Caratteristiche elettriche

Alimentazione rete 1 ~ 230 V

Frequenza 50 Hz

Motore

Grado protezione IP X2D

Classe di isolamento F



Accessori

- Bocchettoni Pag. **182**
- Flange e controflange Pag. **183**
- Gusci isolanti Pag. **195**

Descrizione

Circolatore **singolo** a rotore bagnato ad attacchi filettati, motore autoprotetto con tecnologia EC e regolazione elettronica delle prestazioni.

Campo di applicazioni

-  Riscaldamento a radiatori
-  Riscaldamento a pannelli radianti
-  Raffrescamento

Wilo-Yonos PICO



★★★
GARANZIA
3 ANNI

Temperatura fluido
da **-10°C** a **+110°C**

Wilo-Yonos PICO	1-230 V - PN10 - EEI ≤0.23						» CIRCOLATORI SINGOLI		PG1	W2									
Modello	Rp/DN	Interasse (mm)	P ₁ (W)	Peso (kg)	Consegna	Codice	Prezzo €	Portata (m ³ /h)											
								0	0,5	1	1,5	2	2,5	3	3,5	4	4,5		
								Prevalenza (m)											
Yonos PICO 15/1-4	½"	130	20	1,6	A	4215511	306,00	4	3,2	2,5	1,8	1,2	0,6						
Yonos PICO 15/1-6	½"	130	40	1,6	A	4215512	362,00	6	6	4,8	3,8	3	2,3	1,5	0,9				
Yonos PICO 25/1-4-130	1"	130	20	1,7	A	4215514	306,00	4	3,2	2,5	1,8	1,2	0,6						
Yonos PICO 25/1-6-130	1"	130	40	1,7	A	4215516	362,00	6	6	4,8	3,8	3	2,3	1,5	0,9				
Yonos PICO 25/1-8-130	1"	130	75	1,8	A	4215518	390,00	7,5	7,5	7,5	6,5	5,8	4,6	4	3	2,3	1,5		
								0	0,5	1	1,5	2	2,5	3	3,5	4	4,5		
Yonos PICO 25/1-4	1"	180	20	1,8	A	4215513	306,00	4	3,2	2,5	1,8	1,2	0,6						
Yonos PICO 25/1-6	1"	180	40	1,8	A	4215515	362,00	6	6	4,8	3,8	3	2,3	1,5	0,9				
Yonos PICO 25/1-8	1"	180	75	1,9	A	4215517	450,00	7,6	7,6	7,5	6,7	5,7	4,7	4	3,1	2,4	1,6		
Yonos PICO 30/1-4	1"¼	180	20	2,0	A	4215519	343,00	4	3,2	2,5	1,8	1,2	0,6						
Yonos PICO 30/1-6	1"¼	180	40	2,0	A	4215520	401,00	6	6	4,8	3,8	3	2,3	1,5	0,9				
Yonos PICO 30/1-8	1"¼	180	75	2,1	A	4215521	488,00	7,5	7,5	7,5	6,5	5,8	4,6	4	3	2,3	1,5		

Riscaldamento, condizionamento e refrigerazione.

Wilo-Yonos PICO-D



Temperatura fluido
da **-10°C** a **+110°C**

★★★
GARANZIA
3 ANNI

Particolarità / Vantaggi prodotto

- Modalità di regolazione: Δp -c (pressione differenziale costante), Δp -v (pressione differenziale variabile) e regolazione della velocità fissa (1, 2 o 3)
- Regolazione semplice, in caso di sostituzione di una pompa standard non regolata elettronicamente, con 3 velocità preselezionabili.
- Solo 4 W di potenza min. assorbita.

Applicazioni

Impianti di circolazione per riscaldamento e condizionamento di ogni tipo.

Chiave di lettura

Esempio: **Yonos PICO-D 30/1-6-130**
Yonos PICO Circolatore ad alta efficienza standard
-D Esecuzione gemellare
30/ Diametro nominale raccordo (Rp/DN)
1-6 Campo di prevalenza (m)

Materiali

Corpo pompa

Ghisa grigia

Girante

Materiale composito



Albero

Acciaio inossidabile

Descrizione

Circolatore **gemellare** a rotore bagnato ad attacchi filettati, motore autoprotetto con tecnologia EC e regolazione elettronica delle prestazioni.

Campo di applicazioni

-  Riscaldamento a radiatori
-  Riscaldamento a pannelli radianti
-  Raffrescamento

Dati tecnici

Fluidi consentiti

Acqua di riscaldamento (secondo VDI 2035)

Miscela di acqua e glicole max 1:1

Campo d'impiego

Campo di temperatura con una temperatura ambiente max. di **da -10°C a +110°C**
+25 °C

Caratteristiche elettriche

Alimentazione rete 1 ~ 230 V
 Frequenza 50 Hz

Motore

Grado protezione IP X2D
 Classe di isolamento F



Accessori

- Bocchettoni Pag. **182**
- Flange e controflange Pag. **183**

Descrizione

Circolatore **gemellare** a rotore bagnato ad attacchi filettati, motore autoprotetto con tecnologia EC e regolazione elettronica delle prestazioni.

Campo di applicazioni

-  Riscaldamento a radiatori
-  Riscaldamento a pannelli radianti
-  Raffrescamento

Wilo-Yonos PICO-D



★★★
GARANZIA
3 ANNI

Temperatura fluido
da **-10°C** a **+110°C**

Wilo-Yonos PICO-D	1-230 V - PN10 - EEI ≤0.23						» CIRCOLATORI GEMELLARI		PG1	W2											
Modello	Rp/DN	Interasse (mm)	P ₁ (W)	Peso (kg)	Consegna	Codice	Prezzo €	Portata (m ³ /h)													
								0	0,5	1	1,5	2	2,5	3	3,5	4	4.5				
								Prevalenza (m)													
Yonos PICO-D 30/1-6	1"¼	180	40	5,2	A	4230948	763,00	6	5,8	5,2	4	3	2,2	1,4	0,7						
Yonos PICO-D 30/1-8	1"¼	180	75	5,4	A	4230949	927,00	8	7,6	7,3	6,6	5,7	4,5	3,5	2,5	1,5	0,8				

Riscaldamento, condizionamento e refrigerazione.

Wilo-Stratos PICO



Temperatura fluido
da **+2°C** a **+110°C**

★★★★★
GARANZIA
5 ANNI

Particolarità / Vantaggi prodotto

- Fino al 90% di risparmio energetico rispetto ai circolatori a velocità fisse.
- Modalità di regolazione: Δp -c (pressione differenziale costante), Δp -v (pressione differenziale variabile) abbinabile alla funzione di regolazione automatica DYNAMIC ADAPT.
- Solo 3 W di potenza min. assorbita.
- Display LCD con la visualizzazione del consumo istantaneo e cumulativo.

Applicazioni

Impianti di circolazione per riscaldamento e condizionamento di ogni tipo.

Chiave di lettura

Esempio: **Stratos PICO 25/1-4-130**
Stratos PICO Circolatore ad alta efficienza premium
25/ Diametro nominale raccordo (Rp/DN)
1-4 Campo di prevalenza (m)
130 Interasse (mm)

Materiali

Corpo pompa

Ghisa grigia

Girante

Materiale composito

Albero

Acciaio inossidabile

Descrizione

Circolatore **singolo** a rotore bagnato, con adattamento automatico delle prestazioni. Motore EC (Elettronically Commutated) a Magneti Permanenti, attacchi filettati.

Campo di applicazioni

- Riscaldamento a radiatori
- Riscaldamento a pannelli radianti
- Raffrescamento

Dati tecnici

Fluidi consentiti

Acqua di riscaldamento (secondo VDI 2035)

Miscela di acqua e glicole max 1:1

Campo d'impiego

Campo di temperatura con una temperatura ambiente max. di +25 °C da +2 °C a +110 °C

Caratteristiche elettriche

Alimentazione rete 1 ~ 230 V
 Frequenza 50 Hz

Motore

Grado protezione IP X4D
 Classe di isolamento F



Accessori

• Bocchettoni	Pag.	182
• Flange e controflange	Pag.	183
•		

Descrizione

Circolatore **singolo** a rotore bagnato, con adattamento automatico delle prestazioni. Motore EC (Elettronically Commutated) a Magneti Permanenti, attacchi filettati.

Campo di applicazioni

-  Riscaldamento a radiatori
-  Riscaldamento a pannelli radianti
-  Raffrescamento

Wilo-Stratos PICO



★★★★★
GARANZIA
5 ANNI

Temperatura fluido
da **+2°C** a **+110°C**

Wilo-Stratos PICO		1-230 V - PN10 - EEI ≤0.20						PG1 W2												
» ATTACCHI FILETTATI								Portata (m³/h)												
Modello	Rp/DN	Interasse (mm)	P ₁ (W)	Peso (kg)	Consegna	Codice	Prezzo €	Prevalenza (m)												
								0	0,5	1	1,5	2	2,5	3	3,5	4	4,5			
Stratos PICO 15/1-4	½"	130	25	2,1	A	4216610	366,00	4	3,5	2,7	1,8	1,6	1,4	0,8						
Stratos PICO 15/1-6	½"	130	45	2,1	A	4216611	423,00	6	5,6	4,8	4	2,1	2,4	1,8	1	0,5				
Stratos PICO 25/1-4-130	1"	130	25	2,2	A	4216616	366,00	4	3,5	2,7	1,8	1,6	1,4	0,8						
Stratos PICO 25/1-6-130	1"	130	45	2,2	A	4216617	423,00	6	5,6	4,8	4	2,1	2,4	1,8	1	0,5				
								0	0,5	1	1,5	2	2,5	3	3,5	4	4,5			
Stratos PICO 25/1-4	1"	180	25	2,3	A	4216612	366,00	4	3,5	2,7	1,8	1,6	1,4	0,8						
Stratos PICO 25/1-6	1"	180	45	2,3	A	4216613	423,00	6	5,6	4,8	4	2,1	2,4	1,8	1	0,5				
Stratos PICO 30/1-4	1"¼	180	25	2,4	A	4216614	407,00	4	3,5	2,7	1,8	1,6	1,4	0,8						
Stratos PICO 30/1-6	1"¼	180	45	2,4	A	4216615	467,00	6	5,6	4,8	4	2,1	2,4	1,8	1	0,5				

Riscaldamento, condizionamento e refrigerazione.

Wilo-Yonos ECO-BMS



Temperatura fluido
da **-10°C** a **+110°C**

Particolarità / Vantaggi prodotto

- Contatto segnalazione di guasto (SSM) e segnale di ingresso di pilotaggio 0-10V.
- Cavo (1,5 m) per il collegamento con SSM.
- Guscio termoisolante di serie.
- Rivestimento cataforesi protegge dalla corrosione dovuta alla formazione di condensa.

Applicazioni

Impianti di circolazione per riscaldamento e condizionamento di ogni tipo.

Chiave di lettura

Esempio: **Yonos ECO 25/1-5 BMS**
Yonos ECO Circolatore ad alta efficienza standard regolato elettronicamente
25/ Diametro nominale raccordo (Rp/DN)
1-5 Campo di prevalenza nominale (m)
BMS Integrazione in sistemi di gestione BMS (Building Management System)

Materiali

Corpo pompa

Ghisa grigia

Girante

Materiale composito



Albero

Acciaio inossidabile

Descrizione

Circolatore **singolo** a rotore bagnato, con adattamento automatico delle prestazioni Motore EC ed interfaccia a sistemi BMS integrata.

Campo di applicazioni

-  Riscaldamento a radiatori
-  Riscaldamento a pannelli radianti
-  Raffreddamento e condizionamento

Dati tecnici

Fluidi consentiti

Acqua di riscaldamento (secondo VDI 2035)

Miscela di acqua e glicole max 1:1

Campo d'impiego

Campo di temperatura con una temperatura ambiente max. di **da -10°C a +110°C**
+25 °C

Caratteristiche elettriche

Alimentazione rete 1 ~ 230 V
 Frequenza 50 Hz

Motore

Grado protezione IP X4D
 Classe di isolamento F



Accessori

- Bocchettoni Pag. **182**
- Flange e controflange Pag. **183**
- Gusci isolanti Pag. **195**

Descrizione

Circolatore **singolo** a rotore bagnato, con adattamento automatico delle prestazioni Motore EC ed interfaccia a sistemi BMS integrata.

Campo di applicazioni

-  Riscaldamento a radiatori
-  Riscaldamento a pannelli radianti
-  Raffreddamento e condizionamento

Wilo-Yonos ECO-BMS



Temperatura fluido
da **-10°C** a **+110°C**

WIL0-YON0S ECO-BMS		1-230 V - PN10 - EEI ≤0.20						PG2		W2				
» ATTACCHI FILETTATI		Portata (m³/h)												
Modello	Rp/DN	Interasse (mm)	P ₁ (W)	Peso (kg)	Consegna	Codice	Prezzo €	0	0,5	1	1,5	2	2,5	3
								Prevalenza (m)						
Yonos ECO 25/1-5 BMS	1"	180	33	3	A	2150700	402,00	5,2	5,2	4,8	3,8	2,8	1,8	0,8
Yonos ECO 30/1-5 BMS	1"¼	180	33	3	A	2150701	430,00	5,2	5,2	4,8	3,8	2,8	1,8	0,8

Wilo-Star-Z



Temperatura fluido
da **+2°C** a **+65°C**

Particolarità / Vantaggi prodotto

- Tutti i componenti a contatto con il fluido pompato sono conformi ai requisiti KTW.
- Motore autoprotetto.
- Potenza assorbita estremamente bassa: da 2 a 4.5 Watt grazie al nuovo motore asincrono.

Applicazioni

Impianti di ricircolo acqua calda sanitaria e sistemi di circolazione analoghi nel settore domestico e residenziale.

Chiave di lettura

Esempio: **Star-Z 20/4-3 (150mm)**
Star-Z Circolatore per ricircolo ACS
20/ Diametro nominale raccordo (Rp/DN)
4 Campo di prevalenza nominale (m)
-3 3 stadi di velocità
(150 mm) Interasse (mm)

Descrizione

Circolatore **singolo** a rotore bagnato con attacchi **filettati**, motore asincrono autoprotetto per circuiti **ACS**.

Campo di applicazioni

 Acqua calda domestica

Dati tecnici

Fluidi consentiti

Acqua calda sanitaria fino a 3,57 mmol/l (20 °dH):
da 2 °C fino a +65 °C

Campo d'impiego

Temperatura fluido con acqua
sanitaria fino a 20 °dH (per un
tempo limitato a 2 h). +65°C (+70°C)

Caratteristiche elettriche

Alimentazione rete 1 ~ 230 V
Frequenza 50 Hz

Motore

Grado protezione IP 44
Classe di isolamento F

Materiali

Corpo pompa

Bronzo

Girante

Materiale sintetico

Albero

Ossidoceramica marrone

Accessori

- Bocchettoni Pag. **182**
- Moduli ad innesto e unità di protezione Pag. **190**
- Motori di ricambio Pag. **196**

Descrizione

Circolatore **singolo** a rotore bagnato con attacchi **filettati**, motore asincrono autoprotetto per circuiti **ACS**.

Campo di applicazioni

 Acqua calda domestica

Wilo-Star-Z



Temperatura fluido
da **+2°C** a **+65°C**

Wilo-Star-Z	1-230 V - PN10						PG1	W2									
Modello	Rp/DN	Interasse (mm)	P ₁ (W)	Peso (kg)	Consegna	Codice	Prezzo €	Portata (m ³ /h)									
								0	0,1	0,2	0,4	0,6	0,8	1	1,2	1,4	1,6
								Prevalenza (m)									
Star-Z 20/1	½"	140	38	2,2	A	4028111	357,00	1,03	1,02	1,01	0,97	0,9	0,8	0,7	0,6	0,4	0,3
								0	1	2	3	3,5	4	4,5	5	5,5	6
Star-Z 20/4-3 (150mm)	¾"	150	71	2,4	A	4081193	401,00	4	3	1,7	1	0,5	0,3				
Star-Z 20/5-3 (150mm)	¾"	150	93	2,5	A	4081198	462,00	5	4	3	2	1,5	1	0,3			
Star-Z 20/7-3 (150mm)	¾"	150	146	2,9	A	4081203	493,00	6	5,5	4,8	4	3,5	3	2,3	1,8	1,2	0,5
								0	0,2	0,4	1	1,6	2,2	2,8	3,4	4	4,6
Star-Z 25/2	1"	180	49	2,4	A	4029062	501,00	2,2	2,1	2	1,7	1	1,03	0,6			
Star-Z 25/6-3	1"	180	99	2,7	A	4047573	556,00	5,5	5,3	5,1	4,6	4	3,4	2,7	2,1	1,4	0,8

Riscaldamento, condizionamento
e refrigerazione.

Wilo-Varios PICO-STG



Circolatori per impianti di riscaldamento, condizionamento ed energie rinnovabili.

Impianti di riscaldamento e condizionamento, energia solare e impianti geotermici. Retrofit di circolatori integrati all'interno di caldaie, pompe di calore o centraline solari.



In evidenza

Una soluzione adatta per la sostituzione in tutte le applicazioni grazie alle nuove modalità di controllo come iPWM e la nuova funzione Sync.

Efficienza

Motore a magneti permanenti EC e regolazione automatica delle prestazioni.

Tecnologia

Tecnologia "Pulsante verde" per l'impostazione del modo di regolazione $\Delta p-v$ o numero di giri fisso.

Interfaccia

Display LED e due pulsanti verdi, uno per le modalità di controllo e uno per le curve preimpostate

Installazione

Corpo pompa verniciato trattamento per cataforesi per una maggiore resistenza alla corrosione.



Wilo-Star-Z NOVA T

Ricircolo Acqua Calda Sanitaria

Per impianti di ricircolo acqua calda sanitaria in impianti **domestici** e **residenziali**.



In evidenza

Valvola a sfera, valvola di ritegno, timer e termostato integrati.



Efficienza

Motore a magneti permanenti EC e regolazione automatica delle prestazioni.



Tecnologia

Protezione sicura da batteri e corrosione grazie a materiali di prima qualità per una lunga durata.



Interfaccia

Interfaccia utente intuitiva con simboli di uso comune e display LCD.



Installazione

Collegamento elettrico rapido senza utensili grazie al Wilo-Connector.

Wilo-Star-Z NOVA T



Temperatura fluido
da **+2°C** a **+95°C**

Particolarità / Vantaggi prodotto

- Elevata sicurezza igienica grazie alla valvola di non ritorno integrata, rilevamento automatico della funzione di disinfezione termica, timer e termostato integrati.
- Efficienza energetica ottimizzata grazie a una migliore tecnologia del motore con un consumo energetico di soli 6 Watt

Applicazioni

Impianti di ricircolo acqua calda sanitaria e sistemi di circolazione analoghi nel settore domestico e residenziale.

Chiave di lettura

Esempio: **Star-Z NOVA T**
Star-Z NOVA T Circolatore per ricircolo ACS
 Valvola a sfera e valvola di ritegno e timer e termostato integrato
A: Valvola a sfera e valvola di ritegno
C: Valvola a sfera, valvola di ritegno e orologio programmatore a spina.

Materiali

Corpo pompa

Ottone

Girante

Materiale sintetico

Albero

Acciaio inossidabile

Descrizione

Circolatore **singolo** a rotore bagnato con attacchi **filettati**, tecnologia con motore a magneti permanenti, timer e termostato integrato, per circuiti **ACS**.

Campo di applicazioni

 Acqua calda domestica

Dati tecnici

Fluidi consentiti

Acqua calda sanitaria fino a 3,57 mmol/l (20 °dH):
da 2 °C fino a +95 °C

Campo d'impiego

Temperatura fluido da +2°C a +95°C

Caratteristiche elettriche

Alimentazione rete 1 ~ 230 V

Frequenza 50 Hz

Motore

Grado protezione IP 42

Classe di isolamento F

Accessori

- Bocchettoni Pag. **182**
- Flange e controflange Pag. **183**
- Moduli ad innesto e unità di protezione Pag. **190**

Descrizione

Circolatore **singolo** a rotore bagnato con attacchi **filettati**, tecnologia con motore a magneti permanenti, timer e termostato integrato, per circuiti **ACS**.

Campo di applicazioni

 Acqua calda domestica

Wilo-Star-Z NOVA T



Temperatura fluido
da **+2°C** a **+95°C**

WILO-STAR-Z NOVA T		1-230 V - PN10					PG1		W2								
» ATTACCHI FILETTATI		Portata (m³/h)															
Modello	Rp/DN	Interasse (mm)	P ₁ (W)	Peso (kg)	Consegna	Codice	Prezzo €	0	0,05	0,1	0,15	0,2	0,25	0,3	0,35	0,4	0,45
		Prevalenza (m)															
Star-Z NOVA T	½"	138	7	1,2	A	4222650	430,00	1	0,9	0,85	0,8	0,7	0,6	0,45	0,3	0,25	

Descrizione

Circolatore **singolo** a rotore bagnato con attacchi **filettati**, motore sincro auto protetto per circuiti **ACS**.

Campo di applicazioni

 Acqua calda domestica

Wilo-Star-Z NOVA



Temperatura fluido
da **+2°C** a **+65°C**

WILO-STAR-Z NOVA		1-230 V - PN10					PG1		W2								
» ATTACCHI FILETTATI		Portata (m³/h)															
Modello	Rp/DN	Interasse (mm)	P ₁ (W)	Peso (kg)	Consegna	Codice	Prezzo €	0	0,05	0,1	0,15	0,2	0,25	0,3	0,35	0,4	0,45
		Prevalenza (m)															
Star-Z NOVA	½"	84	5	0,9	A	4132760	285,00	1,2	1	0,9	0,85	0,8	0,7	0,6	0,5	0,4	0,35
Star-Z NOVA A	½"	138	5	1,5	A	4132761	314,00	1	0,9	0,85	0,8	0,7	0,6	0,45	0,3	0,25	
Star-Z NOVA C	½"	138	5	2	A	4132762	365,00	1	0,9	0,85	0,8	0,7	0,6	0,45	0,3	0,25	

Wilo-Stratos PICO-Z



Temperatura fluido
da **+2°C** a **+70°C**

★★★★★
GARANZIA
5 ANNI

Particolarità / Vantaggi prodotto

- Controllo manuale della temperatura.
- Rilevazione termica e disinfezione dell'acqua calda sanitaria.
- Visualizzazione dell'effettivo consumo in Watt e dei chilowattora accumulati oppure della portata effettiva e della temperatura.
- Corpo pompa in acciaio inox protetto contro batteri e corrosione.

Applicazioni

Impianti di ricircolo acqua calda sanitaria e sistemi di circolazione analoghi nel settore domestico e residenziale.

Chiave di lettura

Esempio:	Stratos PICO-Z 20/1-4
Stratos PICO	Circolatore ad alta efficienza premium regolato elettronicamente
-Z	Circolazione acqua ACS
20/	Diametro nominale raccordo (Rp/DN)
1-4	Campo di prevalenza nominale (m)

Materiali

Corpo pompa

Acciaio inox

Girante

Materiale plastico

Albero

Acciaio inossidabile

Descrizione

Circolatore **singolo** a rotore bagnato con attacchi **filettati**, tecnologia con motore a magneti permanenti EC e regolazione automatica delle prestazioni per circuiti **ACS**.

Campo di applicazioni

 Acqua calda domestica

Dati tecnici

Fluidi consentiti

Acqua calda sanitaria fino a 3,57 mmol/l (20 °dH):
da 2 °C fino a +70 °C

Campo d'impiego

Temperatura fluido (per un tempo limitato a 4 h).	+70°C (+75°C)
--	------------------

Caratteristiche elettriche

Alimentazione rete	1 ~ 230 V
Frequenza	50 Hz

Motore

Grado protezione	IP X4D
Classe di isolamento	F

Accessori

• Bocchettoni	Pag.	182
• Flange e controflange	Pag.	183
• Moduli ad innesto e unità di protezione	Pag.	190

Descrizione

Circolatore **singolo** a rotore bagnato con attacchi **filettati**, tecnologia con motore a magneti permanenti EC e regolazione automatica delle prestazioni per circuiti **ACS**.

Campo di applicazioni

 Acqua calda domestica

Wilo-Stratos PICO-Z



★★★★★
GARANZIA
5 ANNI

Temperatura fluido
da **+2°C** a **+70°C**

Wilo-Stratos PICO-Z		1-230 V - PN10						PG1		W2							
» ATTACCHI FILETTATI		Portata (m ³ /h)															
Modello	Rp/DN	Interasse (mm)	P ₁ (W)	Peso (kg)	Consegna	Codice	Prezzo €	0	0,5	1	1,5	2	2,5	3	3,5	4	4,5
								Prevalenza (m)									
Stratos PICO-Z 20/1-4	¾"	150	25	2,1	A	4216470	708,00	4	3,9	3,5	2,5	1,8	1,3	1,8			
Stratos PICO-Z 20/1-6	¾"	150	45	2,1	A	4216471	814,00	6	5,9	5,5	4,5	3,5	2,8	2	1,3		
Stratos PICO-Z 25/1-4	1"	180	25	2,2	A	4216472	659,00	4	3,9	3,5	2,5	1,8	1,3	1,8			
Stratos PICO-Z 25/1-6	1"	180	45	2,2	A	4216473	758,00	6	5,9	5,5	4,5	3,5	2,8	2	1,3		

Riscaldamento, condizionamento
e refrigerazione.

Wilo-Varios PICO-STG



Temperatura fluido
da **-20°C** a **+110°C**

Particolarità / Vantaggi prodotto

- Una soluzione adatta per la sostituzione in tutte le applicazioni grazie alle dimensioni compatte, nuove modalità di controllo come iPWM e la nuova funzione Sync
- Massimo comfort nella gestione con il display LED, due pulsanti verdi, uno per le modalità di controllo e uno per le curve preimpostate
- Funzione di sblocco automatico e manuale
- Consumo minimo 1 W

Applicazioni

Circolatore ideale per installazione in circuiti primari di impianti termici ad energia solare e impianti geotermici.

Chiave di lettura

Esempio:	Varios PICO-STG 15/1-8-130
Varios PICO	Circolatore standard ad alta efficienza regolato elettronicamente
STG	Impiego in circuiti solari/geotermici
15/	Diametro nominale raccordo (Rp/DN)
1-8	Campo di prevalenza nominale (m)
130	Interasse (mm)

Materiali

Corpo pompa

Ghisa grigia (EN-GJL-200)

Girante

Materiale composito

Albero

Acciaio inossidabile

Descrizione

Circolatore **singolo** a rotore bagnato con attacchi **filettati**, tecnologia con motore a magneti permanenti EC e regolazione automatica delle prestazioni per impianti di riscaldamento, condizionamento ed energie rinnovabili.

Campo di applicazioni

- Solare e geotermico
- Riscaldamento a radiatori
- Riscaldamento a pannelli radianti

Dati tecnici

Fluidi consentiti

- Acqua riscaldamento (secondo VDI 2035)
- Miscela di acqua e glicole max 1:1 (dal 20% di glicole verificare le prestazioni idrauliche)

Campo d'impiego

Temperatura fluido da **-20 °C** a **+110°C**

Caratteristiche elettriche

Alimentazione rete 1 ~ 230 V

Frequenza 50 Hz

Motore

Grado protezione IP X4D

Classe di isolamento F

Accessori

- | | | |
|---------------------------------|------|------------|
| • Bocchettoni | Pag. | 182 |
| • Flange e controflange | Pag. | 183 |
| • Cavo collegamento segnale PWM | Pag. | 194 |

Wilo-Yonos MAXO & Wilo-Connect Module

Circolatori ad alta efficienza

Per installazioni in circuiti di **riscaldamento**, **condizionamento** e **refrigerazione** in impianti **civili** e **commerciali**. **Interfaccia seriale per l'integrazione di nuove funzioni su Wilo-Yonos MAXO.**

Riscaldamento, condizionamento
e refrigerazione.



Ext. OFF

Gestione dell'avvio e arresto da remoto della pompa.



SBM

Contatto NA (normalmente aperto) per la segnalazione di pompa in funzione.



SSM

Contatto NC (normalmente chiuso) per la segnalazione delle anomalie.



Pump management

Alternanza di 2 pompe (2 singole o 1 gemellare) dopo 24h funzionamento o in caso di guasto



Wilo-Yonos MAXO & Wilo-Connect Module

Circolatori ad alta efficienza

Per installazioni in circuiti di **riscaldamento**, **condizionamento** e **refrigerazione** in impianti **civili e commerciali**. **Interfaccia seriale per l'integrazione di nuove funzioni su Wilo-Yonos MAXO.**

Descrizione

Modulo ad innesto, applicabile anche in un secondo tempo, per pompe **Wilo-Yonos MAXO, ...-D, ...-Z.**



Riscaldamento, condizionamento
e refrigerazione.

Wilo-Yonos MAXO



Temperatura fluido
da **-20°C** a **+110°C**

★★★
GARANZIA
3 ANNI

Particolarità / Vantaggi prodotto

- L'indicatore LED offre una chiara indicazione della prevalenza nominale impostata, dello stadio di velocità e possibili errori.
- Facile impostazione tramite gli stadi di velocità in caso di sostituzione di una pompa standard non regolata elettronicamente.
- Display a segmenti LED per visualizzare la prevalenza e i codici di errore.

Applicazioni

Tutti gli impianti di riscaldamento, condizionamento, e refrigerazione. Impianti di circolazione industriali.

Chiave di lettura

Esempio: **Yonos MAXO 30/0.5-12**
Yonos MAXO Circolatore ad alta efficienza regolato elettronicamente
-D Esecuzione gemellare
30/ Diametro nominale raccordo (Rp/DN)
0.5-12 Campo di prevalenza nominale (m)

Materiali

Corpo pompa

Ghisa grigia rivestita in cataforesi (KTL)

Girante

PPS rinforzato con fibra di vetro

Albero

Acciaio inossidabile

Descrizione

Circolatore standard **singolo** o **gemellare** a rotore bagnato con attacchi **filettati** o **flangiati**, tecnologia con motore a magneti permanenti EC e regolazione automatica delle prestazioni.

Campo di applicazioni

- Riscaldamento a radiatori
- Raffreddamento e condizionamento

Dati tecnici

Fluidi consentiti

Acqua di riscaldamento (secondo VDI 2035)

Miscela di acqua e glicole max 1:1

Campo d'impiego

Temperatura fluido da **-20°C** a **+110°C**

Caratteristiche elettriche

Alimentazione rete 1 ~ 230 V

Frequenza 50 Hz

Motore

Grado protezione IP X4D

Classe di isolamento F



Accessori

- Bocchettoni Pag. **182**
- Flange e controflange Pag. **183**
- Motori di ricambio Pag. **196**

Descrizione

Circolatore standard **singolo** a rotore bagnato con attacchi **filettati**, tecnologia con motore a magneti permanenti EC e regolazione automatica delle prestazioni.

Campo di applicazioni

-  Riscaldamento a radiatori
-  Raffreddamento e condizionamento

Wilo-Yonos MAXO



★★★
GARANZIA
3 ANNI

Temperatura fluido
da **-20°C** a **+110°C**



Wilo-Yonos MAXO	1-230 V - PN10 - EEI ≤0.20						» CIRCOLATORI SINGOLI		PG2	W2											
Modello	Rp/DN	Interasse (mm)	P ₁ (W)	Peso (kg)	Consegna	Codice	Prezzo €	Portata (m ³ /h)													
								0	2	4	5	6	7	8	9	10	11				
								Prevalenza (m)													
Yonos MAXO 25/0,5-7	1"	180	120	4,5	A	2120639	669,00	7	7	6,4	5	3,9	2,7	1,6							
Yonos MAXO 30/0,5-7	1"¼	180	120	5,9	A	2120642	738,00	7	7	6,4	5	3,9	2,7	1,6							
Yonos MAXO 25/0,5-10	1"	180	190	4,5	A	2120640	773,00	10	10	8,8	7,5	6,2	5	4	2,6						
Yonos MAXO 30/0,5-10	1"¼	180	190	5,9	A	2120643	801,00	10	10	8,8	7,5	6,2	5	4	2,6						
Yonos MAXO 25/0,5-12	1"	180	305	6,9	A	2120641	933,00	11	11	11	10,5	9,3	8,3	7,6	6,6	5,6	3,9				
Yonos MAXO 30/0,5-12	1"¼	180	305	7	A	2120644	1.304,00	11	11	11	10,5	9,3	8,3	7,6	6,6	5,6	3,9				

Riscaldamento, condizionamento e refrigerazione.

Descrizione

Circolatore standard **gemellare** a rotore bagnato con attacchi **flangiati**, tecnologia con motore a magneti permanenti EC e regolazione automatica delle prestazioni.

Campo di applicazioni

-  Riscaldamento a radiatori
-  Raffreddamento e condizionamento

Wilo-Yonos MAXO-D



★★★
GARANZIA
3 ANNI

Temperatura fluido
da **-20°C** a **+110°C**

Wilo-Yonos MAXO-D	1~230 V - PN10 - EEI ≤0.23						» CIRCOLATORI GEMELLARI		PG2	W2							
» COMBIFLANGE PN6/10							Portata (m³/h)										
Modello	Rp/DN	Interasse (mm)	P ₁ (W)	Peso (kg)	Consegna	Codice	Prezzo €	0	2	4	5	6	7	8	9	10	13
								Prevalenza (m)									
Yonos MAXO-D 32/0,5-7	32	220	120	12,2	A	2160585	1.365,00	7	7	6,1	4,8	3,6	2,3				
Yonos MAXO-D 32/0,5-11	32	220	305	17,1	A	2120663	2.412,00	9	9	8,8	8,2	7,3	6,6	6,2	5,4	5	2,5
								0	6	8	10	12	14	16	18	22	24
Yonos MAXO-D 40/0,5-8	40	220	305	17,5	A	2120664	2.394,00	8	7	6,2	5,3	4,5	3,5	2,3			
Yonos MAXO-D 40/0,5-12	40	250	550	24,1	A	2120665	2.969,00	12	11,7	10,4	9,2	8	6,7	5,8	4,6	1,2	
Yonos MAXO-D 40/0,5-16	40	250	800	46,8	A	2120666	3.735,00	16	15	13,5	12,2	11,5	10	7	8	5,5	4
								0	8	10	12	14	18	20	22	24	26
Yonos MAXO-D 50/0,5-9	50	280	490	28,9	A	2120667	3.698,00	9	7,8	7	6,5	5,8	4,7	4	3,3	2,4	1,2
Yonos MAXO-D 50/0,5-12	50	280	600	28,5	A	2120668	3.922,00	12	9,4	8,6	7,9	7,3	5,7	5	4,4	3,5	2,4
								0	10	15	18	21	24	26	28	34	38
Yonos MAXO-D 50/0,5-16	50	340	1250	51,2	A	2120669	4.386,00	16	15,2	12,7	11,3	10,3	9,3	8,7	7,8	5,2	3
								0	12	16	20	25	30	35	40	45	50
Yonos MAXO-D 65/0,5-12	65	340	800	54,7	A	2120670	4.340,00	11	11	9,5	8,3	7	5,4	3,8	2,3		
Yonos MAXO-D 65/0,5-16	65	340	1450	54,2	A	2120671	4.877,00	16	16	15,7	14,7	12,6	10,7	8,7	6,8	4,8	9,2
								0	20	30	34	38	42	46	50	54	58
Yonos MAXO-D 80/0,5-6 ^{PN6}	80	360	800	60,6	A	2163260	3.761,00	6	6	5,6	4,8	4	3	2			
Yonos MAXO-D 80/0,5-6 ^{PN10}	80	360	800	60,6	A	2163261	3.761,00	6	6	5,6	4,8	4	3	2			
Yonos MAXO-D 80/0,5-12 ^{PN6}	80	360	1550	60,6	A	2120672	5.152,00	12	12	10,6	9,6	8,7	7,7	6,7	4,4	4,3	3
Yonos MAXO-D 80/0,5-12 ^{PN10}	80	360	1550	60,6	A	2120673	5.152,00	12	12	10,6	9,6	8,7	7,7	6,7	4,4	4,3	3

Riscaldamento, condizionamento e refrigerazione.

Wilo-Stratos MAXO

La prima Smart Pump^(*)

Per installazioni in circuiti di **riscaldamento, condizionamento e refrigerazione** in impianti **civili e commerciali**.



Per "pompa Smart" Wilo propone una nuova generazione di circolatori intelligenti ad alta efficienza, connessa in locale ed in remoto ai diversi sistemi di Building Automation System.

*Una nuova categoria di prodotti che va ben oltre i nostri circolatori ad alta efficienza. La combinazione tra le più evolute tecnologie disponibili e le innovative funzioni di regolazione (Dynamic Adapt plus e Multi-Flow Adaptation), la connettività bidirezionale (Bluetooth, Ingressi ed uscite analogiche e digitali, l'interfaccia con Wilo-Net), l'aggiornamento del software da remoto e la semplicità di installazione (Setup Guide e la tecnologia Wilo del Pulsante Verde) tutto ciò rende Wilo-Stratos MAXO una pompa Smart.



In evidenza

La nuova generazione di pompe intelligenti ad alta efficienza.

Efficienza

Impostazione delle Modalità di controllo anche in funzione dell'applicazione attraverso il Setup Guide.

Tecnologia

Massima facilità d'impiego grazie al pulsante verde, ai due tasti di navigazione e agli indicatori di stato a LED.

Interfaccia

Ampio display LED 4.2" per la visualizzazione di tutte le impostazioni di regolazione.

Installazione

Installazione rapida ed intuitiva grazie alla Modalità di controllo automatica Dynamic Adapt.

Wilo-Stratos MAXO-D

La prima Smart Pump^(*)

Per installazioni in circuiti di **riscaldamento**, **condizionamento** e **refrigerazione** in impianti **civili** o **commerciali**.



Per "pompa Smart" Wilo propone una nuova generazione di circolatori intelligenti ad alta efficienza, connessa in locale ed in remoto ai diversi sistemi di Building Automation System.

*Una nuova categoria di prodotti che va ben oltre i nostri circolatori ad alta efficienza. La combinazione tra le più evolute tecnologie disponibili e le innovative funzioni di regolazione (Dynamic Adapt plus e Multi-Flow Adaptation), la connettività bidirezionale (Bluetooth, Ingressi ed uscite analogiche e digitali, l'interfaccia con Wilo-Net), l'aggiornamento del software da remoto e la semplicità di installazione (Setup Guide e la tecnologia Wilo del Pulsante Verde) tutto ciò rende Wilo-Stratos MAXO una pompa Smart.

Riscaldamento, condizionamento
e refrigerazione.



Efficienza

Modalità di funzionamento con un motore di riserva o in somma di portata.



Installazione

Collegamento dei due moduli tramite cavo cablato di serie.



Interfaccia

Display LED da 4,2" a colori sulla Master e LCD sulla Slave per una rapida individuazione della pompa principale.

Wilo-Stratos MAXO



Temperatura fluido
da **-10°C** a **+110°C**

★★★★★
GARANZIA
5 ANNI

Particolarità / Vantaggi prodotto

- Impostazione della funzione di regolazione specifica per il tipo di impianto attraverso menù guidato (Setup Guide).
- Ampio display LED 4.2" a schermo intero per la visualizzazione dei diversi parametri di funzionamento.
- Connessione attraverso l'interfaccia Bluetooth di serie per una gestione integrale del sistema di pompaggio dalla regolazione alla visualizzazione dei diversi parametri di funzionamento.

Applicazioni

Tutti gli impianti di riscaldamento, condizionamento, e refrigerazione. Impianti di circolazione industriali.

Chiave di lettura

Esempio: **Stratos MAXO 30/0,5-12**
Stratos MAXO Circolatore ad alta efficienza regolato elettronicamente
30/ Diametro nominale raccordo (Rp/DN)
0.5-12 Campo di prevalenza nominale (m)

Materiali

Corpo pompa

Ghisa grigia rivestita in cataforesi (KTL)

Girante

PPS rinforzato con fibra di vetro

Albero

Acciaio inossidabile

Descrizione

Circolatore **smart singolo** a rotore bagnato con attacchi **flangiati** o **filettati**, tecnologia con motore a magneti permanenti EC ottimizzato e regolazione automatica delle prestazioni.

Campo di applicazioni

- Riscaldamento a radiatori
- Raffreddamento e condizionamento

Dati tecnici

Fluidi consentiti

Acqua di riscaldamento (secondo VDI 2035)

Miscela di acqua e glicole max 1:1

Campo d'impiego

Temperatura fluido da **-10°C** a **+110°C**

Caratteristiche elettriche

Alimentazione rete 1 ~ 230 V

Frequenza 50 Hz

Motore

Grado protezione IPX4D

Classe di isolamento F

Accessori

- Bocchettoni Pag. **182**
- Flange e controflange Pag. **183**
- Moduli CIF Pag. **189**

Wilo-Stratos MAXO



Temperatura fluido
da **-10°C** a **+110°C**

★★★★★
GARANZIA
5 ANNI

Descrizione

Circolatore **smart singolo** a rotore bagnato con attacchi **flangiati**, tecnologia con motore a magneti permanenti EC ottimizzato e regolazione automatica delle prestazioni.

Campo di applicazioni



- Riscaldamento a radiatori
- Raffreddamento e condizionamento

WIL0-STRATOS MAXO		1~230 V - PN10 - EEI ≤0.19						PG17 W3														
» COMBIFLANGE PN6/10												Portata (m³/h)										
Modello	Rp/DN	Interasse (mm)	P ₁ (W)	Peso (kg)	Consegna	Codice	Prezzo €	Prevalenza (m)														
								0	4	6	7	8	10	12	13	14	16					
Stratos MAXO 32/0,5-8	32	220	160	11	A	2164578	969,00	8	6,6	5,5	4,8	4,2	2,7	1,7								
Stratos MAXO 32/0,5-10	32	220	240	11	A	2164579	1.076,00	10	8,5	7,2	6,4	5,8	4,5	3,4	2,7							
Stratos MAXO 32/0,5-12	32	220	315	11	A	2164580	1.719,00	12	11,3	10	9,2	8,3	6,8	5,2	4,2	3,7						
Stratos MAXO 32/0,5-16	32	220	495	15	A	2164581	1.797,00	16	14,5	13,5	12,5	11,5	10	9	8,5	7,5	6					
								0	4	6	8	10	12	16	18	20	22					
Stratos MAXO 40/0,5-4	40	220	130	11,5	A	2164582	1.021,00	4	4,2	3,8	3,3	2,8	2,1									
Stratos MAXO 40/0,5-8	40	220	280	11,5	A	2164583	1.740,00	9	8,7	7,8	6,7	6	4,7	3,2								
Stratos MAXO 40/0,5-12	40	250	490	16,5	A	2164584	1.855,00	13	12,6	12	10,8	9,8	9	6,8	6	5,2						
Stratos MAXO 40/0,5-16	40	250	640	16,5	A	2164585	2.826,00	16	16	15	14	13	12	9,8	8,5	7,5	6,2					
								0	6	10	14	18	24	28	32	36	40					
Stratos MAXO 50/0,5-6	50	240	255	14	A	2164586	1.764,00	6	5,8	5	3,8	2,6										
Stratos MAXO 50/0,5-8	50	240	335	18	A	2164587	2.029,00	8	7,8	6,8	5,4	4										
Stratos MAXO 50/0,5-9	50	280	510	19	A	2164588	2.292,00	10	9,6	8,5	7	5,9	4,4									
Stratos MAXO 50/0,5-12	50	280	550	19	A	2164589	2.809,00	12	11	10	8,4	7,2	5,2	3,8								
Stratos MAXO 50/0,5-14	50	340	960	28	A	2164590	2.987,00	16	15	14	12,5	11	10	8,5	7	6						
Stratos MAXO 50/0,5-16	50	340	1430	29	A	2164591	3.319,00	16	16	16	15,5	14,5	13,5	12	11,5	9	7					
								0	10	16	20	24	28	32	36	40	48					
Stratos MAXO 65/0,5-6	65	280	380	25	A	2164592	2.152,00	6	5,8	4,9	4,2	3,5										
Stratos MAXO 65/0,5-9	65	280	530	25	A	2164593	2.481,00	12	9,8	7,4	6,2	5,2	4									
Stratos MAXO 65/0,5-12	65	340	950	31	A	2164594	3.096,00	14	12,5	10,5	9,5	8,5	7,5	6,5	5,5	4,5						
Stratos MAXO 65/0,5-16	65	340	1410	32	A	2164595	3.896,00	16	16	15,5	14,5	13	12	11	9,5	8,5	5,5					

Descrizione

Circolatore **smart singolo** a rotore bagnato con attacchi **flangiati**, tecnologia con motore a magneti permanenti EC ottimizzato e regolazione automatica delle prestazioni.

Campo di applicazioni

-  Riscaldamento a radiatori
-  Raffreddamento e condizionamento

Wilo-Stratos MAXO



★★★★★
GARANZIA
5 ANNI

Temperatura fluido
da **-10°C** a **+110°C**

WIL0-STRATOS MAXO		1~230 V - PN10 - EEI ≤0.19						PG17 W3													
» FLANGIATI PN6 o PN10												Portata (m³/h)									
Modello	Rp/DN	Interasse (mm)	P ₁ (W)	Peso (kg)	Consegna	Codice	Prezzo €	Prevalenza (m)													
								0	16	24	32	40	48	52	56	60	64				
Stratos MAXO 80/0,5-6 ^{PN6}	80	360	815	32	A	2164596	2.905,00	8	7,5	6,5	5,5	4,5	3,5								
Stratos MAXO 80/0,5-6 ^{PN10}	80	360	815	32	A	2164597	3.092,00	8	7,5	6,5	5,5	4,5	3,5								
Stratos MAXO 80/0,5-12 ^{PN6}	80	360	1350	33	A	2164598	4.109,00	13,5	12,5	11	9,5	8	6,5	5,5	4,5	4					
Stratos MAXO 80/0,5-12 ^{PN10}	80	360	1350	33	A	2164599	4.317,00	13,5	12,5	11	9,5	8	6,5	5,5	4,5	4					
Stratos MAXO 80/0,5-16 ^{PN6}	80	360	1645	33	A	2164600	4.444,00	16	15	14	12	10,5	8,5	7,5	6,5	6	5,5				
Stratos MAXO 80/0,5-16 ^{PN10}	80	360	1645	33	A	2164601	4.633,00	16	15	14	12	10,5	8,5	7,5	6,5	6	5,5				
								0	16	24	32	40	44	48	52	56	60				
Stratos MAXO 100/0,5-6 ^{PN6}	100	360	800	35	A	2164602	3.359,00	8	7,5	6,5	5,5	4,5	4	3,5							
Stratos MAXO 100/0,5-6 ^{PN10}	100	360	800	35	A	2164603	3.547,00	8	7,5	6,5	5,5	4,5	4	3,5							
Stratos MAXO 100/0,5-12 ^{PN6}	100	360	1280	36	A	2164604	4.476,00	13,5	12,5	11	9,5	8	7,5	6,5	5,5	4,5	4				
Stratos MAXO 100/0,5-12 ^{PN10}	100	360	1280	36	A	2164605	4.664,00	13,5	12,5	11	9,5	8	7,5	6,5	5,5	4,5	4				

Riscaldamento, condizionamento e refrigerazione.

Wilo-Stratos MAXO-D



Temperatura fluido
da **-10°C** a **+110°C**

★★★★★
GARANZIA
5 ANNI

Particolarità / Vantaggi prodotto

- Impostazione della funzione di regolazione specifica per il tipo di impianto attraverso menù guidato (Setup Guide).
- Ampio display LED 4.2" a schermo intero per la visualizzazione dei diversi parametri di funzionamento.
- Connessione attraverso l'interfaccia Bluetooth di serie per una gestione integrale del sistema di pompaggio dalla regolazione alla visualizzazione dei diversi parametri di funzionamento.

Applicazioni

Tutti gli impianti di riscaldamento, condizionamento, e refrigerazione. Impianti di circolazione industriali.

Chiave di lettura

Esempio: **Stratos MAXO-D 30/0,5-12**
Stratos MAXO Circolatore ad alta efficienza regolato elettronicamente
-D Esecuzione gemellare
30/ Diametro nominale raccordo (Rp/DN)
0.5-12 Campo di prevalenza nominale (m)

Materiali

Corpo pompa

Ghisa grigia rivestita in cataforesi (KTL)

Girante

PPS rinforzato con fibra di vetro

Albero

Acciaio inossidabile

Descrizione

Circolatore **smart gemellare** a rotore bagnato con attacchi **flangiati** o **filettati**, tecnologia con motore a magneti permanenti EC ottimizzato e regolazione automatica delle prestazioni.

Campo di applicazioni

- Riscaldamento a radiatori
- Raffreddamento e condizionamento

Dati tecnici

Fluidi consentiti

Acqua di riscaldamento (secondo VDI 2035)

Miscela di acqua e glicole max 1:1

Campo d'impiego

Temperatura fluido da **-10°C** a **+110°C**

Caratteristiche elettriche

Alimentazione rete 1 ~ 230 V

Frequenza 50 Hz

Motore

Grado protezione IPX4D

Classe di isolamento F



Accessori

• Bocchettoni	Pag.	182
• Flange e controflange	Pag.	183
• Flange cieche	Pag.	185
• Moduli CIF	Pag.	189

Descrizione

Circolatore **smart gemellare** a rotore bagnato con attacchi **flangiati** o **filettati**, tecnologia con motore a magneti permanenti EC ottimizzato e regolazione automatica delle prestazioni.

Campo di applicazioni

-  Riscaldamento a radiatori
-  Raffreddamento e condizionamento

Wilo-Stratos MAXO-D



★★★★★
GARANZIA
5 ANNI

Temperatura fluido
da **-10°C** a **+110°C**

WILO-STROS MAXO-D		1~230 V - PN10 - EEI ≤0.19							PG17		W3									
» ATTACCHI FILETTATI																				
Modello	Rp/DN	Interasse (mm)	P ₁ (W)	Peso (kg)	Consegna	Codice	Prezzo €	Portata (m ³ /h)												
								0	4	5	6	7	8	9	10	11	12			
								Prevalenza (m)												
Stratos MAXO-D 30/0,5-6	1"¼	180	135	16	A	2164645	1.573,00	6	4,4	3,9	3,5	2,9	2,6	2						
Stratos MAXO-D 30/0,5-10	1"¼	180	275	17	A	2164646	1.911,00	10	8,2	7,7	7	6,2	5,7	4,8	4,2	3,2	3			

WILO-STROS MAXO-D		1~230 V - PN10 - EEI ≤0.19							PG17		W3										
» COMBIFLANGE PN6/10																					
Modello	Rp/DN	Interasse (mm)	P ₁ (W)	Peso (kg)	Consegna	Codice	Prezzo €	Portata (m ³ /h)													
								0	4	5	6	7	8	9	10	12	13				
								Prevalenza (m)													
Stratos MAXO-D 32/0,5-8	32	220	160	20	A	2164647	1.793,00	8	6,8	6	5,4	4,5	3,7	3							
Stratos MAXO-D 32/0,5-12	32	220	315	21	A	2164648	3.180,00	12	11,5	11	10,2	9,2	8,4	7,3	6,5	4,3	3,6				
								0	6	8	10	12	14	16	18	20	22				
Stratos MAXO-D 40/0,5-8	40	220	280	21	A	2164649	3.219,00	9	7,7	6,8	5,8	4,8	3,8	3							
Stratos MAXO-D 40/0,5-12	40	250	490	35	A	2164650	3.432,00	14	12	11	10	8,8	7,8	6,8	5,8	5,2					
Stratos MAXO-D 40/0,5-16	40	250	640	35	A	2164651	5.228,00	16	15,3	14,4	13,4	12	10,5	9,2	8,6	7,2	6				
								0	6	8	10	12	14	18	20	24	26				
Stratos MAXO-D 50/0,5-6	50	240	255	26	A	2164652	3.263,00	6	5,8	5,4	5,2	4,4	3,8								
Stratos MAXO-D 50/0,5-8	50	240	335	37	A	2164653	3.754,00	8	7,8	7,6	6,8	6,2	5,4	4,2							
Stratos MAXO-D 50/0,5-9	50	280	510	37	A	2164654	4.240,00	9	8,9	8,8	8,3	7,8	7,4	6,4	5,7	4,4	3,8				
Stratos MAXO-D 50/0,5-12	50	280	550	37	A	2164655	5.197,00	12	11,7	10,6	10	8,9	8,4	7	6,2	4,9	4,4				
								0	6	12	18	24	30	36	40	44	48				
Stratos MAXO-D 50/0,5-16	50	340	1430	62	A	2164656	6.140,00	16	16	16	15	13	11	9	7,5	6,5	5				
								0	6	12	18	24	28	32	36	40	44				
Stratos MAXO-D 65/0,5-6	65	280	380	40	A	2164657	3.981,00	6,5	6	5,5	4,7	3,6									
Stratos MAXO-D 65/0,5-12	65	340	950	61	A	2164658	5.728,00	14	13,5	11,5	10	8,5	7,5	6,8	5,8	4,5					
Stratos MAXO-D 65/0,5-16	65	340	1410	64	A	2164659	7.208,00	16	16	15,8	15	13	12	11	9,5	8	6,5				
								0	16	24	32	40	44	48	52	56	60				
Stratos MAXO-D 80/0,5-6 ^{PN6}	80	360	815	63	A	2164660	5.374,00	8	7,5	6,5	5,5	4,5	4	3,5							
Stratos MAXO-D 80/0,5-6 ^{PN10}	80	360	815	63	A	2164661	5.720,00	8	7,5	6,5	5,5	4,5	4	3,5							
Stratos MAXO-D 80/0,5-12 ^{PN6}	80	360	1350	65	A	2164662	7.602,00	14	12,5	11	9,5	8	7,5	6,5	6	5					
Stratos MAXO-D 80/0,5-12 ^{PN10}	80	360	1350	65	A	2164663	7.986,00	14	12,5	11	9,5	8	7,5	6,5	6	5					
Stratos MAXO-D 80/0,5-16 ^{PN6}	80	360	1645	65	A	2164664	8.221,00	16	15,5	14	12	10	9,5	8,5	7,5	7	6				
Stratos MAXO-D 80/0,5-16 ^{PN10}	80	360	1645	65	A	2164665	8.571,00	16	15,5	14	12	10	9,5	8,5	7,5	7	6				

Soggetto a modifiche tecniche senza preavviso

Wilo-Stratos



Temperatura fluido
da **-10°C** a **+110°C**

★★★★★
GARANZIA
5 ANNI

Particolarità / Vantaggi prodotto

- Risparmio energetico migliorato grazie alla funzione Q-Limit (tramite IR-Stick)
- Sistema di gestione remota con moduli di interfaccia opzionali MODBUS, BACNET, LON, CAN, PLR ecc. installabili anche in un secondo tempo.
- Display ottimizzato per un'installazione più semplice e veloce.

Applicazioni

Tutti gli impianti di riscaldamento, condizionamento, e refrigerazione. Impianti di circolazione industriali.

Chiave di lettura

Esempio:	Stratos 30/1-6
Stratos	Circolatore ad alta efficienza regolato elettronicamente
-D	Esecuzione gemellare
30/	Diametro nominale raccordo (Rp/DN)
1-6	Campo di prevalenza nominale (m)

Materiali

Corpo pompa

Ghisa grigia (EN-GJL-200 o -250 a seconda dei modelli)

Girante

PPS rinforzato con fibra di vetro (o PP a seconda dei modelli)

Albero

Acciaio inossidabile

Descrizione

Circolatore premium **singolo** o **gemellare** a rotore bagnato con attacchi **flangiati** o **filettati**, tecnologia con motore a magneti permanenti EC e regolazione automatica delle prestazioni.

Campo di applicazioni

- Riscaldamento a radiatori
- Raffreddamento e condizionamento

Dati tecnici

Fluidi consentiti

Acqua di riscaldamento (secondo VDI 2035)

Miscela di acqua e glicole max 1:1

Campo d'impiego

Temperatura fluido da **-10°C** a **+110°C**

Caratteristiche elettriche

Alimentazione rete 1 ~ 230 V

Frequenza 50 Hz

Motore

Grado protezione IP X4D

Classe di isolamento F



Accessori

• Bocchettoni	Pag.	182
• Flange e controflange	Pag.	183
• Moduli IF	Pag.	188
• Moduli di comunicazione	Pag.	191
• Motori di ricambio	Pag.	196

Descrizione

Circolatore premium **singolo** a rotore bagnato con attacchi **filettati**, tecnologia con motore a magneti permanenti EC e regolazione automatica delle prestazioni.

Campo di applicazioni

-  Riscaldamento a radiatori
-  Raffreddamento e condizionamento

Wilo-Stratos



★★★★★
GARANZIA
5 ANNI

Temperatura fluido
da **-10°C** a **+110°C**

WIL0-STRATOS		1~230 V - PN10 - EEI ≤0.20						PG2		W2															
» ATTACCHI FILETTATI		Portata (m³/h)																							
Modello	Rp/DN	Interasse (mm)	P ₁ (W)	Peso (kg)	Consegna	Codice	Prezzo €	Prevalenza (m)																	
								0	2	3	4	5	6	7	8	10	12								
Stratos 25/1-4	1"	180	38	5,5	A	2104225	632,00	4,4	3,3	2,5	1,7	1													
Stratos 30/1-4	1"¼	180	38	5,7	A	2104226	698,00	4,4	3,3	2,5	1,7	1													
Stratos 25/1-6	1"	180	80	5,5	A	2090447	782,00	6,4	6,3	5,2	4,1	3	2,1	1,1											
Stratos 30/1-6	1"¼	180	80	5,7	A	2090449	851,00	6,4	6,3	5,2	4,1	3	2,1	1,1											
Stratos 25/1-8	1"	180	125	5,5	A	2090448	837,00	7,7	7,7	7,6	6,3	5,2	4	2,8	1,6										
Stratos 30/1-8	1"¼	180	125	6	A	2090450	862,00	7,7	7,7	7,6	6,3	5,2	4	2,8	1,6										
Stratos 25/1-10	1"	180	190	5,5	A	2103615	877,00	11	11	10,4	8,6	7,4	6,3	5,2	4										
Stratos 30/1-10	1"¼	180	190	5,6	A	2103616	903,00	11	11	10,4	8,6	7,4	6,3	5,2	4										
Stratos 25/1-12	1"	180	300	5,4	A	2104941	1.522,00	12	12	12	11,2	10	9	8	7	4,8	2,1								
Stratos 30/1-12	1"¼	180	300	7	A	2090451	1.611,00	12	12	12	11,2	10	9	8	7	4,8	2,1								

Riscaldamento, condizionamento e refrigerazione.

Wilo-Stratos





Temperatura fluido
da **-10°C** a **+110°C**

★★★★★
GARANZIA
5 ANNI

Descrizione

Circolatore premium **singolo** a rotore bagnato con attacchi **flangiati**, tecnologia con motore a magneti permanenti EC e regolazione automatica delle prestazioni.

Campo di applicazioni



-  Riscaldamento a radiatori
-  Raffreddamento e condizionamento

WIL0-STRATOS		1~230 V - PN10 - EEI ≤0.20						PG2		W2							
» COMBIFLANGE PN6/10		Portata (m³/h)															
Modello	Rp/DN	Interasse (mm)	P ₁ (W)	Peso (kg)	Consegna	Codice	Prezzo €	0	2	4	6	7	8	9	10	12	14
								Prevalenza (m)									
Stratos 32/1-10	32	220	190	9,1	A	2103617	992,00	10,5	10,5	9,7	7	6	4,8	3,7	2,5		
Stratos 32/1-12	32	220	310	11	A	2090452	1.779,00	9,5	9,5	9,5	8,2	7,6	7	6,5	6	4,8	3,6
								0	6	8	10	12	16	18	22	26	28
Stratos 40/1-4	40	220	125	9,9	A	2090453	1.032,00	5	4,4	3,4	2,4	1,4					
Stratos 40/1-8	40	220	300	10,5	A	2090454	1.775,00	8	7,7	6,8	6	5	2,7				
Stratos 40/1-10	40	220	190	9,3	A	2103618	1.106,00	10	7	4,8	2,5						
Stratos 40/1-12	40	250	550	16,1	A	2090455	1.915,00	12,5	12	11,2	10,3	9,3	7,3	6	3		
Stratos 40/1-16	40	250	800	25,5	A	2150588	2.693,00	17,2	16	14,6	13,2	12	10	9	7,2	5,4	4,4
								0	5	10	12	14	16	20	22	26	28
Stratos 50/1-6	50	240	310	17,6	A	2146340	1.758,00	6,8	6,7	6,2	5,4	4	2,7				
Stratos 50/1-8	50	240	300	12,1	A	2090456	1.881,00	8,5	8,1	6	5,2	4,1	2,6				
Stratos 50/1-9	50	280	490	17,6	A	2090457	2.342,00	9,7	9,5	8	7,4	7	6,4	5,2	4,5	2,7	
								0	4	6	8	10	14	18	22	24	28
Stratos 50/1-10	50	240	190	10,8	A	2103619	1.229,00	10,2	9,7	7,2	4,8	2,5					
Stratos 50/1-12	50	280	590	17,6	A	2090458	2.723,00	12	12	11,2	10,5	9,6	8,4	7	5,6	4,8	2,8
								0	3	5	10	15	20	25	30	35	40
Stratos 50/1-16	50	340	1250	28,5	A	2150590	3.038,00	17,5	17,5	17,5	15,3	13,5	11,7	10	8,5	6,8	5

Descrizione

Circolatore premium **singolo** a rotore bagnato con attacchi **flangiati**, tecnologia con motore a magneti permanenti EC e regolazione automatica delle prestazioni.

Campo di applicazioni

-  Riscaldamento a radiatori
-  Raffreddamento e condizionamento

Wilo-Stratos



★★★★★
GARANZIA
5 ANNI

Temperatura fluido
da **-10°C** a **+110°C**

Wilo-Stratos		1-230 V - PN10 - EEI ≤0.20						PG2 W2											
» FLANGIATI PN6 o PN10								Portata (m³/h)											
Modello	Rp/DN	Interasse (mm)	P ₁ (W)	Peso (kg)	Consegna	Codice	Prezzo €	Prevalenza (m)											
								0	10	15	20	25	27	35	40	45	52		
Stratos 65/1-6	65	280	490	19,5	A	2146341	2.194,00	7	6,7	6,3	5	2,9							
Stratos 65/1-9	65	280	590	19,5	A	2090459	2.555,00	12	9,7	8	6,4	4,4	3,4						
Stratos 65/1-12	65	340	800	31	A	2163267	3.013,00	12	11,7	10,7	9,2	7,8	7,3	5	3,5	1,9			
Stratos 65/1-16	65	340	1450	31	A	2150591	3.803,00	16,6	16,2	16,2	14,4	12,5	11,7	8,8	6,8	4,8	2		
								0	20	30	38	42	46	50	54	58	62		
Stratos 80/1-6 ^{PN6}	80	360	990	35	A	2146342	2.653,00	6,8	6,8	6,3	5,4	4,7	4	3,2	2				
Stratos 80/1-6 ^{PN10}	80	360	990	35	A	2146343	2.653,00	6,8	6,8	6,3	5,4	4,7	4	3,2	2				
Stratos 80/1-12 ^{PN6}	80	360	1550	35	A	2150592	3.983,00	12,6	12,6	11,3	9,6	8,7	7,7	6,6	5,5	4,4	3		
Stratos 80/1-12 ^{PN10}	80	360	1550	35	A	2150593	3.983,00	12,6	12,6	11,3	9,6	8,7	7,7	6,6	5,5	4,4	3		
								0	20	30	38	42	46	50	54	58	62		
Stratos 100/1-6 ^{PN6}	100	360	990	38	A	2146344	2.990,00	6,8	6,8	6,3	5,4	4,7	4	3,2	2				
Stratos 100/1-6 ^{PN10}	100	360	990	38	A	2146345	2.990,00	6,8	6,8	6,3	5,4	4,7	4	3,2	2				
Stratos 100/1-12 ^{PN6}	100	360	1550	38	A	2150594	4.514,00	12,6	12,6	11,3	9,6	8,7	7,7	6,6	5,5	4,4	3		
Stratos 100/1-12 ^{PN10}	100	360	1550	38	A	2150595	4.514,00	12,6	12,6	11,3	9,6	8,7	7,7	6,6	5,5	4,4	3		

Riscaldamento, condizionamento e refrigerazione.

Wilo-Stratos-D



Temperatura fluido
da **-10°C** a **+110°C**

★★★★★
GARANZIA
5 ANNI

Particolarità / Vantaggi prodotto

- Risparmio energetico migliorato grazie alla funzione Q-Limit (tramite IR-Stick)
- Sistema di gestione remota con moduli di interfaccia opzionali MODBUS, BACNET, LON, CAN, PLR ecc. installabili anche in un secondo tempo.
- Indice di efficienza energetica EEL ≤ 0,23 migliorato.

Applicazioni

Tutti gli impianti di riscaldamento, condizionamento, e refrigerazione. Impianti di circolazione industriali.

Chiave di lettura

Esempio:	Stratos-D 40/1-8
Stratos	Circolatore ad alta efficienza regolato elettronicamente
-D	Esecuzione gemellare
40/	Diametro nominale raccordo (Rp/DN)
1-8	Campo di prevalenza nominale (m)

Materiali

Corpo pompa

Ghisa grigia (EN-GJL-200 o -250 a seconda dei modelli)

Girante

PPS rinforzato con fibra di vetro (o PP a seconda dei modelli)

Albero

Acciaio inossidabile

Descrizione

Circolatore premium **gemellare** a rotore bagnato con attacchi **flangiati**, tecnologia con motore a magneti permanenti EC e regolazione automatica delle prestazioni.

Campo di applicazioni

- Riscaldamento a radiatori
- Raffreddamento e condizionamento

Dati tecnici

Fluidi consentiti

Acqua di riscaldamento (secondo VDI 2035)

Miscela di acqua e glicole max 1:1

Campo d'impiego

Temperatura fluido da **-10°C** a **+110°C**

Caratteristiche elettriche

Alimentazione rete 1 ~ 230 V

Frequenza 50 Hz

Motore

Grado protezione IP X4D

Classe di isolamento F



Accessori

• Bocchettoni	Pag.	182
• Flange e controflange	Pag.	183
• Flange cieche	Pag.	185
• Moduli IF	Pag.	188
• Motori di ricambio	Pag.	196

Descrizione

Circolatore premium **gemellare** a rotore bagnato con attacchi **flangiati**, tecnologia con motore a magneti permanenti EC e regolazione automatica delle prestazioni.

Campo di applicazioni

-  Riscaldamento a radiatori
-  Raffreddamento e condizionamento

Wilo-Stratos-D



★★★★★
GARANZIA
5 ANNI

Temperatura fluido
da **-10°C** a **+110°C**

WILO-STRATOS-D		1~230 V - PN6/10 - EEI ≤0.23						PG2		W2										
» COMBIFLANGE PN6/10								Portata (m³/h)												
Modello	Rp/DN	Interasse (mm)	P ₁ (W)	Peso (kg)	Consegna	Codice	Prezzo €	Prevalenza (m)												
								0	2	3	4	5	6	7	8	10	11			
Stratos-D 32/1-8	32	220	125	14	A	2160567	1.835,00	8	7,5	6,9	5,8	4,6	3,4	2,4						
Stratos-D 32/1-12	32	220	310	19	A	2090462	3.291,00	9,2	9,2	9,2	9,2	8,4	7,6	7	6,4	5,2	4,5			
								0	2	4	6	8	12	14	16	18	22			
Stratos-D 40/1-8	40	220	300	19	A	2090463	3.284,00	8,2	8,2	8,2	7,4	6	3,5	3						
Stratos-D 40/1-12	40	250	550	28	A	2090464	3.543,00	13	13	13	11,8	10,4	8	7	5,8	4,4				
Stratos-D 40/1-16	40	250	800	47	A	2150597	4.982,00	18	18	17,8	16,3	14,6	11,8	10,4	9,2	8,2	6			
								0	3	5	10	12	13	15	18	21	22			
Stratos-D 50/1-8	50	240	300	21	A	2090465	3.480,00	8,2	8,2	7,6	5,3	4,4	3,9							
Stratos-D 50/1-9	50	280	430	30	A	2090466	4.333,00	9,7	9,6	9,4	7,3	6,7	6,4	5,7	4,8	3,9				
Stratos-D 50/1-12	50	280	590	30	A	2090467	5.038,00	12,2	11,8	11	8,8	8	7,5	7	6	4,9	4,5			
								0	5	7	10	14	18	22	26	30	34			
Stratos-D 50/1-16	50	340	1250	51	A	2150598	5.620,00	17,8	17,5	17	15,4	13,7	12	10,4	8,8	7	5,4			
								0	3	5	10	15	20	25	30	35	42			
Stratos-D 65/1-12	65	340	800	54	A	2160571	5.574,00	12,3	12,3	12,3	11,5	10	8,3	6,6	5	3,3				
Stratos-D 65/1-16	65	340	1450	54	A	2150599	7.036,00	17,2	17,2	17,2	17,2	16,3	14,2	12,2	10,2	8,3	5,6			
								5	10	20	25	30	35	40	45	50	55			
Stratos-D 80/1-6 ^{PN6}	80	360	990	61	A	2163264	4.908,00	6,8	6,7	6,6	6,3	5,8	5,2	4,3						
Stratos-D 80/1-6 ^{PN10}	80	360	990	61	A	2163265	4.908,00	6,8	6,7	6,6	6,3	5,8	5,2	4,3						
Stratos-D 80/1-12 ^{PN6}	80	360	1550	61	A	2150600	7.369,00	12,8	12,8	12,8	11,9	10,7	9,5	8,2	6,8	5,5	4			
Stratos-D 80/1-12 ^{PN10}	80	360	1550	61	A	2150601	7.369,00	12,8	12,8	12,8	11,9	10,7	9,5	8,2	6,8	5,5	4			

Riscaldamento, condizionamento e refrigerazione.

Wilo-TOP-Z



Temperatura fluido
da **0°C** a **+80°C**

Particolarità / Vantaggi prodotto

- Tre velocità commutabili manualmente per l'adattamento delle prestazioni.
- Spia per indicazione del senso di rotazione corretto (solo per versione 3~).
- Pressacavo su entrambi i lati (solo per pompe monofase e pompe trifase con $P_2 \geq 180$ W) con protezione antistrappo del cavo integrata.

Applicazioni

Impianti di ricircolo acqua calda sanitaria e sistemi di circolazione analoghi nel settore residenziale, commerciale e dell'industria.

Chiave di lettura

Esempio: **TOP-Z 50/7 EM**
TOP-Z Ricircolo ACS
50/ Diametro nominale raccordo (Rp/DN)
7 Campo di prevalenza nominale (m)
EM Monofase 1~ 230 V/50 Hz
DM Trifase 3~ 400 V/50 Hz

Materiali

Corpo pompa

Acciaio INOX/ bronzo/ ghisa grigia (a seconda dei modelli)

Girante

Materiale sintetico

Albero

Acciaio inossidabile/ ceramica (a seconda dei modelli)

Descrizione

Circolatore **singolo** a rotore bagnato con attacchi **flangiati** o **filettati**, motore asincrono autoprotetto per circuiti ACS.

Campo di applicazioni

 Acqua calda domestica

Dati tecnici

Fluidi consentiti

Acqua calda sanitaria fino a 3,57 mmol/l (20 °dH):
da 0 °C fino a +80 °C

Campo d'impiego

Temperatura fluido da 0°C a +80°C

Caratteristiche elettriche

Alimentazione rete 1 ~ 230 V
3 ~ 400 V

Frequenza 50 Hz

Motore

Grado protezione IP X4D

Classe di isolamento F

Accessori

- Bocchettoni Pag. **182**
- Motori di ricambio Pag. **196**
- Flange cieche Pag. **185**

Descrizione

Circolatore **singolo** a rotore bagnato con attacchi **filettati**, motore asincrono autoprotetto per circuiti ACS.

Campo di applicazioni

 Acqua calda domestica

Wilo-TOP-Z



Temperatura fluido
da **0°C** a **+80°C**

Wilo-TOP-Z	1-230 V - PN10						» CORPO IN ACCIAIO INOX		PG2	W2							
» ATTACCHI FILETTATI							Portata (m ³ /h)										
Modello	Rp/DN	Interasse (mm)	P ₁ (W)	Peso (kg)	Consegna	Codice	Prezzo €	0	1	2	3	4	5	6	7	8	9
								Prevalenza (m)									
TOP-Z 20/4 EM	¾"	150	105	3,7	A	2045519	502,00	3,4	3,1	2,7	2,3	1,85	1,3	0,8	0,3		
TOP-Z 25/6 EM	1"	180	200	4,1	A	2045521	541,00	6	5,7	5,4	5	4,6	4	3,7	2,8	2,2	1,4
3-400 V - PN10							» CORPO IN ACCIAIO INOX		PG2	W2							
Modello	Rp/DN	Interasse (mm)	P ₁ (W)	Peso (kg)	Consegna	Codice	Prezzo €	0	1	2	3	4	5	6	7	8	9
TOP-Z 20/4 DM	¾"	150	100	3,8	B	2045520	571,00	3,6	3,4	3,1	2,7	2,2	1,6	1,1	0,5		
TOP-Z 25/6 DM	1"	180	210	4,1	A	2045522	615,00	6	5,7	5,4	5	4,6	4,1	3,6	3	2,4	1,7

Wilo-TOP-Z



Temperatura fluido
da **0°C** a **+80°C**

Descrizione

Circolatore **singolo** a rotore bagnato con attacchi **flangiati** o **filettati**, motore asincrono autoprotetto per circuiti ACS.

Campo di applicazioni

 Acqua calda domestica

WILO-TOP-Z	1~230 V - PN10						» CORPO POMPA IN BRONZO		PG2	W2										
» ATTACCHI FILETTATI							Portata (m ³ /h)													
Modello	Rp/DN	Interasse (mm)	P ₁ (W)	Peso (kg)	Consegna	Codice	Prezzo €	Prevalenza (m)												
								0	1	2	3	4	5	6	7	8	9			
TOP-Z 25/10 EM	1"	180	335	7,8	A	2061964	771,00	9,3	9,2	9	8,5	7,7	6,8	5,8	4,6	3,3	2			
TOP-Z 30/7 EM	1"¼	180	185	6,0	A	2048340	713,00	5,4	5,2	5	4,5	3,8	3	1,9	0,6					
TOP-Z 30/10 EM	1"¼	180	335	7,6	A	2059857	844,00	9,3	9,2	9	8,5	7,7	6,8	5,8	4,6	3,3	2			
							» CORPO POMPA IN BRONZO		PG2	W2										
3~400 V - PN10							Portata (m ³ /h)													
Modello	Rp/DN	Interasse (mm)	P ₁ (W)	Peso (kg)	Consegna	Codice	Prezzo €	Prevalenza (m)												
								0	1	2	3	4	5	6	7	8	9			
TOP-Z 25/10 DM	1"	180	310	7,8	A	2175509	814,00	9,2	9,1	8,9	8,3	7,6	6,7	5,7	4,5	3,2	1,9			
TOP-Z 30/7 DM	1"¼	180	310	5,9	A	2048341	687,00	5,5	5,3	5	4,5	3,8	2,9	1,9	0,7					
TOP-Z 30/10 DM	1"¼	180	310	7,7	A	2175512	837,00	9,2	9,1	8,9	8,3	7,6	6,7	5,7	4,5	3,2	1,9			

WILO-TOP-Z	1~230 V - PN10						» CORPO POMPA IN BRONZO		PG2	W2										
» COMBIFLANGE PN6/10							Portata (m ³ /h)													
Modello	Rp/DN	Interasse (mm)	P ₁ (W)	Peso (kg)	Consegna	Codice	Prezzo €	Prevalenza (m)												
								0	1	2	4	6	8	10	12	14	16			
TOP-Z 40/7 EM	40	250	340	14,2	A	2046637	1.758,00	6	5,95	5,9	5,7	5,5	5	4,5	3,6	2,4	1,3			
							» CORPO POMPA IN BRONZO		PG2	W2										
3~400 V - PN10							Portata (m ³ /h)													
Modello	Rp/DN	Interasse (mm)	P ₁ (W)	Peso (kg)	Consegna	Codice	Prezzo €	Prevalenza (m)												
								0	4	8	12	16	20	25	30	35	40			
TOP-Z 40/7 DM	40	250	320	14,2	A	2175516	1.728,00	5,9	5,6	4,9	3,6	1,3								
TOP-Z 50/7 DM	50	280	680	20,7	A	2175522	2.437,00	6,9	6,9	6,6	6,4	5,8	4,5	2,4						
TOP-Z 65/10 DM	65	340	1050	32,5	B	2175528	3.192,00	8,9	8,8	8,6	8,4	8,1	7,3	6,2	5,1	3,9	2,4			
							Portata (m ³ /h)													
Modello	Rp/DN	Interasse (mm)	P ₁ (W)	Peso (kg)	Consegna	Codice	Prezzo €	Prevalenza (m)												
								0	10	20	30	35	40	45	50	55	60			
TOP-Z 80/10 DM ^{PN6}	80	360	1440	34,5	B	2175532	4.108,00	9	8,4	7,7	6,8	6,4	5,9	5,4	4,7	4	3,1			
TOP-Z 80/10 DM ^{PN10}	80	360	1440	37	B	2175534	4.108,00	9	8,4	7,7	6,8	6,4	5,9	5,4	4,7	4	3,1			

Descrizione

Circolatore **singolo** a rotore bagnato con attacchi **flangiati** o **filettati**, motore asincrono autoprotetto per circuiti ACS.

Campo di applicazioni

 Acqua calda domestica

Wilo-TOP-Z



Temperatura fluido
da **0°C** a **+80°C**

Wilo-TOP-Z	1-230 V - PN10							» CORPO POMPA IN GHISA					PG2	W2				
Modello	Rp/DN	Interasse (mm)	P ₁ (W)	Peso (kg)	Consegna	Codice	Prezzo €	Portata (m ³ /h)										
								0	2	4	6	8	10	12	14	16	18	
								Prevalenza (m)										
TOP-Z 40/7 EM	40	250	340	12,4	A	2046631	884,00	6	5,9	5,8	5,5	5	4,4	3,5	2,4	1,4		
								» CORPO POMPA IN GHISA					PG2	W2				
								3-400 V - PN10										
								0	4	8	12	16	20	25	30	35	40	
TOP-Z 40/7 DM	40	250	320	12	A	2175515	822,00	5,9	5,6	4,9	3,6	1,3						
TOP-Z 50/7 DM	50	280	680	17,9	A	2175521	1.425,00	6,9	6,9	6,6	6,4	5,8	4,5	2,4				
TOP-Z 65/10 DM	65	340	1050	29,7	B	2175527	2.001,00	8,9	8,8	8,6	8,4	8,1	7,3	6,2	5,1	3,9	2,4	
								0	10	20	30	35	40	45	50	55	60	
TOP-Z 80/10 DM ^{PN6}	80	360	1440	30	B	2175531	2.233,00	9	8,4	7,7	6,8	6,4	5,9	5,4	4,7	4	3,1	
TOP-Z 80/10 DM ^{PN10}	80	360	1440	34	B	2175533	2.233,00	9	8,4	7,7	6,8	6,4	5,9	5,4	4,7	4	3,1	

Wilo-Yonos MAXO-Z



Temperatura fluido
da **0°C** a **+80°C**

★★★
GARANZIA
3 ANNI

Particolarità / Vantaggi prodotto

- L'indicatore LED offre una chiara indicazione della prevalenza nominale impostata, dello stadio di velocità e possibili errori.
- Facile impostazione tramite gli stadi di velocità in caso di sostituzione di una pompa standard non regolata elettronicamente.
- Display a segmenti LED per visualizzare la prevalenza e i codici di errore.

Applicazioni

Impianti di ricircolo acqua calda sanitaria e sistemi di circolazione analoghi nel settore residenziale, commerciale e dell'industria.

Chiave di lettura

Esempio:	Yonos MAXO-Z 30/0.5-12
Yonos MAXO	Circolatore ad alta efficienza regolato elettronicamente
-Z	Ricircolo ACS
30/	Diametro nominale raccordo (Rp/DN)
0.5-12	Campo di prevalenza nominale(m)

Materiali

Corpo pompa

Bronzo

Girante

Materiale sintetico

Albero

Acciaio inossidabile

Descrizione

Circolatore standard **singolo** a rotore bagnato con attacchi **flangiati** o **filettati**, tecnologia con motore a magneti permanenti EC e regolazione automatica delle prestazioni per circuiti **ACS**.

Campo di applicazioni

 Acqua calda domestica

Dati tecnici

Fluidi consentiti

Acqua calda sanitaria fino a 3,57 mmol/l (20 °dH):
da 0 °C fino a +80 °C

Campo d'impiego

Temperatura fluido da 0°C a +80°C

Caratteristiche elettriche

Alimentazione rete 1 ~ 230 V

Frequenza 50 Hz

Motore

Grado protezione IP X4D

Classe di isolamento F

Accessori

• Bocchettoni	Pag.	182
• Flange e controflange	Pag.	183
• Motori di ricambio	Pag.	196

Descrizione

Circolatore standard **singolo** a rotore bagnato con attacchi **flangiati** o **filettati**, tecnologia con motore a magneti permanenti EC e regolazione automatica delle prestazioni per circuiti **ACS**.

Campo di applicazioni

 Acqua calda domestica

Wilo-Yonos MAXO-Z



★★★
GARANZIA
3 ANNI

Temperatura fluido
da 0°C a +80°C

Wilo-Yonos MAXO-Z		1-230 V - PN10 - EEI ≤0.20							PG2		W2						
								Portata (m³/h)									
								Prevalenza (m)									
Modello	Rp/DN	Interasse (mm)	P ₁ (W)	Peso (kg)	Consegna	Codice	Prezzo €	0	2	4	5	6	7	8	9	10	11
Yonos MAXO-Z 25/0,5-7	1"	180	120	5	A	2175538	1.104,00	7	7	6,4	5,1	4	2,8				
Yonos MAXO-Z 30/0,5-7	1"¼	180	120	6	A	2175540	1.218,00	7	7	6,4	5,1	4	2,8				
Yonos MAXO-Z 25/0,5-10	1"	180	190	5	A	2175539	1.275,00	10	10	8,7	7,3	6,2	5,1	4			
Yonos MAXO-Z 30/0,5-12	1"¼	180	305	6	A	2175541	2.152,00	11	11	11	10,5	9,4	8,5	7,6	6,8	5,6	4,3

Wilo-Yonos MAXO-Z		1-230 V - PN10 - EEI ≤0.20							PG2		W2						
								Portata (m³/h)									
								Prevalenza (m)									
Modello	Rp/DN	Interasse (mm)	P ₁ (W)	Peso (kg)	Consegna	Codice	Prezzo €	0	2	4	6	8	10	12	14	16	18
Yonos MAXO-Z 40/0,5-8	40	220	305	13,0	A	2175542	2.135,00	8	8	8	8	7	6	5	4		
Yonos MAXO-Z 40/0,5-12	40	250	550	18,4	A	2175543	2.648,00	12	12	12	12	11	9,7	8,6	7,7	6,8	6
								0	4	6	8	10	12	14	18	20	24
Yonos MAXO-Z 50/0,5-9	50	280	490	18,9	A	2175544	3.298,00	9	9	9	9	8,4	7,6	7	5,6	5	
								0	10	20	24	28	32	36	40	44	48
Yonos MAXO-Z 65/0,5-12	65	340	800	33,8	A	2175545	3.871,00	11	9,5	7,5	7	6	5	4	3		

Riscaldamento, condizionamento
e refrigerazione.

Wilo-Stratos-Z



Temperatura fluido
da **0°C** a **+80°C**

★★★★★
GARANZIA
5 ANNI

Particolarità / Vantaggi prodotto

- Corpo pompa in bronzo, resistente alla corrosione.
- Sistema di gestione remota tramite moduli di interfaccia opzionali MODBUS, BACNET, LON, CAN, PLR ecc. installabili anche in un secondo tempo.
- Display ottimizzato per un'installazione più semplice e veloce.

Applicazioni

Impianti di ricircolo acqua calda sanitaria e sistemi di circolazione analoghi nel settore residenziale, commerciale e dell'industria.

Chiave di lettura

Esempio:	Stratos-Z 30/1-12
Stratos	Circolatore ad alta efficienza regolato elettronicamente
-Z	Ricircolo ACS
D	Esecuzione gemellare
30/	Diametro nominale raccordo (Rp/DN)
1-12	Campo di prevalenza nominale (m)

Descrizione

Circolatore premium **singolo** o **gemellare** a rotore bagnato con attacchi **flangiati** o **filettati**, tecnologia con motore a magneti permanenti EC e regolazione automatica delle prestazioni per circuiti **ACS**.

Campo di applicazioni

 Acqua calda domestica

Dati tecnici

Fluidi consentiti

Acqua calda sanitaria fino a 3,57 mmol/l (20 °dH):
da 0 °C fino a +80 °C

Campo d'impiego

Temperatura fluido da 0°C a +80°C

Caratteristiche elettriche

Alimentazione rete 1 ~ 230 V

Frequenza 50 Hz

Motore

Grado protezione IP X4D

Classe di isolamento F

Materiali

Corpo pompa

Bronzo

Girante

Materiale sintetico

Albero

Acciaio inossidabile

Accessori

• Bocchettoni	Pag.	182
• Flange e controflange	Pag.	183
• Moduli IF	Pag.	188
• Moduli di comunicazione	Pag.	191
• Motori di ricambio	Pag.	196

Descrizione

Circolatore premium **singolo** a rotore bagnato con attacchi **filettati**, tecnologia con motore a magneti permanenti EC e regolazione automatica delle prestazioni per circuiti **ACS**.

Campo di applicazioni

 Acqua calda domestica

Wilo-Stratos-Z



★★★★★
GARANZIA
5 ANNI

Temperatura fluido
da **0°C** a **+80°C**

WILO-STRATOS-Z	1-230 V - PN10 - EEI ≤0.20						» CIRCOLATORI SINGOLI		PG2	W2							
» ATTACCHI FILETTATI							Portata (m³/h)										
Modello	Rp/DN	Interasse (mm)	P ₁ (W)	Peso (kg)	Consegna	Codice	Prezzo €	0	2	3	4	5	6	7	8	9	10
								Prevalenza (m)									
Stratos-Z 25/1-8	1"	180	125	6	A	2090469	1.381,00	7,8	7,8	7,8	6,2	4,9	4	2,9	1,9		
Stratos-Z 30/1-8	1"¼	180	125	6	A	2090470	1.422,00	7,8	7,8	7,8	6,2	4,9	4	2,9	1,9		
Stratos-Z 30/1-12	1"¼	180	300	7,5	A	2090471	2.658,00	12,2	12,1	12	11,2	10	9	8	7	6	5

Riscaldamento, condizionamento e refrigerazione.

Wilo-Stratos-Z



Temperatura fluido
da **0°C** a **+80°C**

★★★★★
GARANZIA
5 ANNI

Descrizione

Circolatore premium **singolo** a rotore bagnato con attacchi **flangiati**, tecnologia con motore a magneti permanenti EC e regolazione automatica delle prestazioni per circuiti **ACS**.

Campo di applicazioni



Acqua calda domestica

WILO-STRATOS-Z	1~230 V - PN10 - EEI ≤0.20						» CIRCOLATORI SINGOLI		PG2		W2						
» COMBIFLANGE PN6/10							Portata (m ³ /h)										
Modello	Rp/DN	Interasse (mm)	P ₁ (W)	Peso (kg)	Consegna	Codice	Prezzo €	0	4	6	8	10	12	14	18	20	22
							Prevalenza (m)										
Stratos-Z 40/1-8	40	220	300	13	A	2090472	2.929,00	8	8	8	7,5	6,6	5,5	4,3			
Stratos-Z 40/1-12	40	250	550	18	A	2090473	3.160,00	12	12	12	11	10	9,6	8	6	4,6	3
Stratos-Z 50/1-9	50	250	430	20	A	2090474	3.864,00	0	3	6	9	12	15	18	21	24	27
Stratos-Z 65/1-12	65	340	800	34	A	2152257	4.971,00	10	9,6	9	8	7,4	6,8	6	5	3	2
								0	6	10	12	18	24	26	28	30	36
								12	12	11,8	11,8	10	8	7,6	7,2	6,2	4,4

Descrizione

Circolatore premium **gemellare** a rotore bagnato con attacchi **flangiati**, tecnologia con motore a magneti permanenti EC e regolazione automatica delle prestazioni per circuiti **ACS**.

Campo di applicazioni

 Acqua calda domestica

Wilo-Stratos-ZD



★★★★★
GARANZIA
5 ANNI

Temperatura fluido da **0°C** a **+80°C**

WILO-STRATOS-Z		1-230 V - PN10 - EEI ≤0.23						» CIRCOLATORI GEMELLARI		PG2		W2					
» COMBIFLANGE PN6/10		Portata (m³/h)															
Modello	Rp/DN	Interasse (mm)	P ₁ (W)	Peso (kg)	Consegna	Codice	Prezzo €	1	2	3	4	5	6	7	8	9	10
								Prevalenza (m)									
Stratos-ZD 32/1-12	32	220	310	17	A	2090478	3.987,00	9,5	9,5	9,5	9,3	8,9	8	7	6,7	5,2	4,4
Stratos-ZD 40/1-8	40	220	300	17	A	2090479	4.394,00	8,2	8,2	7,3	7	6	5,2	4,6	4,2	3,5	3

Riscaldamento, condizionamento e refrigerazione.

Wilo-Stratos MAXO-Z



Temperatura fluido
da **0°C** a **+80°C**

★★★★★
GARANZIA
5 ANNI

Particolarità / Vantaggi prodotto

- Massima igiene dell'acqua ed efficienza energetica grazie all'innovativa funzione di regolazione intelligente T-const.
- Garanzia di un'igiene ottimale grazie alla modalità di disinfezione termica.
- Connessione attraverso l'interfaccia Bluetooth di serie per una gestione integrale del sistema di pompaggio dalla regolazione alla visualizzazione dei diversi parametri di funzionamento.

Applicazioni

Impianti di ricircolo acqua calda sanitaria e sistemi di circolazione analoghi nel settore residenziale, commerciale e dell'industria.

Chiave di lettura

Esempio: **Stratos MAXO-Z 40/0,5-8**
Stratos MAXO Circolatore ad alta efficienza regolato elettronicamente
-Z Ricircolo ACS
40/ Diametro nominale raccordo (Rp/DN)
0.5-8 Campo di prevalenza nominale (m)

Materiali

Corpo pompa

Acciaio inossidabile

Girante

Materiale sintetico

Albero

Acciaio inossidabile

Descrizione

Circolatore **smart singolo** a rotore bagnato con attacchi **flangiati** o **filettati**, tecnologia con motore a magneti permanenti EC a regolazione automatica delle prestazioni per circuiti **ACS**.

Campo di applicazioni

 Acqua calda domestica

Dati tecnici

Fluidi consentiti

Acqua calda sanitaria fino a 3,57 mmol/l (20 °dH):
da 0 °C fino a +80 °C

Campo d'impiego

Temperatura fluido da 0°C a +80°C

Caratteristiche elettriche

Alimentazione rete 1 ~ 230 V

Frequenza 50 Hz

Motore

Grado protezione IPX4D

Classe di isolamento F

Accessori

• Bocchettoni	Pag.	182
• Flange e controflange	Pag.	183
• Moduli CIF	Pag.	189

Descrizione

Circolatore **smart singolo** a rotore bagnato con attacchi **flangiati** o **filettati**, tecnologia con motore a magneti permanenti EC a regolazione automatica delle prestazioni per circuiti **ACS**.

Campo di applicazioni

 Acqua calda domestica

Wilco-Stratos MAXO-Z



★★★★★
GARANZIA
5 ANNI

Temperatura fluido
da 0°C a +80°C

WILCO-STROS MAXO-Z		1-230 V - PN10 - EEI ≤0.19						PG17		W3							
» ATTACCHI FILETTATI		Portata (m³/h)															
Modello	Rp/DN	Interasse (mm)	P ₁ (W)	Peso (kg)	Consegna	Codice	Prezzo €	0	3	4	5	6	7	8	9	10	11
								Prevalenza (m)									
Stratos MAXO-Z 25/0,5-6	1"	180	135	7,5	A	2164666	1.302,00	6	5	4,4	4	3,4	3,2	2,6	2,2		
Stratos MAXO-Z 25/0,5-8	1"	180	160	7,5	A	2164667	1.454,00	8	7,3	6,7	6	5,4	4,6	3,7	2,8		
Stratos MAXO-Z 25/0,5-12	1"	180	295	8	A	2164668	2.455,00	12	11,2	10,4	9,7	9	8,2	7,3	6,3	5,3	4,4
Stratos MAXO-Z 30/0,5-6	1"¼	180	135	7,5	A	2164669	1.403,00	6	5	4,4	4	3,4	3,2	2,6	2,2		
Stratos MAXO-Z 30/0,5-8	1"¼	180	160	7,5	A	2164670	1.563,00	8	7,3	6,7	6	5,4	4,6	3,7	2,8		
Stratos MAXO-Z 30/0,5-12	1"¼	180	295	8	A	2164671	2.784,00	12	11,2	10,4	9,7	9	8,2	7,3	6,3	5,3	4,4

WILCO-STROS MAXO-Z		1-230 V - PN10 - EEI ≤0.19						PG17		W3							
» COMBIFLANGE PN6/10		Portata (m³/h)															
Modello	Rp/DN	Interasse (mm)	P ₁ (W)	Peso (kg)	Consegna	Codice	Prezzo €	0	4	6	8	9	10	11	12	13	14
								Prevalenza (m)									
Stratos MAXO-Z 32/0,5-8	32	220	160	11	A	2164672	1.599,00	8	6,7	5,4	4,2	3,6	2,9	2,3	1,8		
Stratos MAXO-Z 32/0,5-12	32	220	315	11	A	2164673	2.836,00	12	11,4	10	8,4	7,7	6,8	5,8	5,2	4,3	3,6
Stratos MAXO-Z 40/0,5-8	40	220	280	14	A	2164674	2.871,00	9	8,7	7,6	6,8	5,8	4,8	3,8	3,2		
Stratos MAXO-Z 40/0,5-12	40	250	455	18	A	2164675	3.061,00	12	11,8	11,6	11	9,8	9	8	6,8	6	4,9
Stratos MAXO-Z 50/0,5-9	50	280	455	16	A	2164676	3.782,00	10	6,4	8,8	8,4	8	6,6	6,2	5,6	5	4,5
Stratos MAXO-Z 65/0,5-12	65	340	880	32	A	2164677	5.108,00	14	12	10,5	9,5	8,5	7,5	6,5	5,5	4,5	3,5

Riscaldamento, condizionamento
e refrigerazione.

Wilo-VeroLine-IP-Z



Temperatura fluido
da **-8°C** a **+110°C**

Particolarità / Vantaggi prodotto

- Elevata resistenza alla corrosione grazie al rivestimento in Acciaio inossidabile e alla girante in Noryl.
- Elevata versatilità grazie all'ideoneità per durezza dell'acqua fino a 28° dH.
- Tutte le parti in materiale composito a contatto con il fluido pompato sono conformi ai requisiti KTW.

Applicazioni

Impianti di ricircolo di acqua sanitaria, fredda e calda in assenza di sostanze abrasive, negli impianti di riscaldamento, condizionamento e refrigerazione.

Chiave di lettura

Esempio:	IP-Z 25/6 EM
IP	Pompa in-line ad attacchi filettati
-Z	Ricircolo ACS
25/	Diametro nominale raccordo (Rp/DN)
6	Campo prevalenza (m)
EM	Monofase 1 ~ 230 V/50 Hz
	DM Trifase 3 ~ 400 V/50 Hz

Materiali

Corpo pompa

Acciaio inossidabile

Girante

Materiale composito

Albero

Acciaio inossidabile

Descrizione

Pompa inline **singola** a motore ventilato con attacchi **filettati**, motore asincrono a velocità fissa per circuiti ACS.

Campo di applicazioni



Acqua calda domestica

Dati tecnici

Fluidi consentiti

Acqua potabile fino a 5 mmol/l (28 °dH): max. +65 °C, in esercizio di breve durata (2 h) fino a +110 °C
Acqua fredda e calda (secondo VDI 2035).

Campo d'impiego

Temperatura fluido da **-8°C** a **+110°C**

Caratteristiche elettriche

Alimentazione rete 1 ~ 230 V
3 ~ 400 V

Frequenza 50 Hz

Motore

Grado protezione IP44 (motore)
IP54 (morsettiera)

Classe di isolamento F

Accessori

• Bocchettoni Pag. **182**

Descrizione

Pompa inline **singola** a motore ventilato con attacchi **filettati**, motore asincrono a velocità fissa per circuiti ACS.

Campo di applicazioni

 Acqua calda domestica

Wilo-VeroLine-IP-Z



Temperatura fluido
da **-8°C** a **+110°C**

WILO-VEROLINE-IP-Z		1-230 V - PN10						PG3		W3									
» ATTACCHI FILETTATI		Portata (m ³ /h)																	
Modello	Rp/DN	Interasse (mm)	P ₂ (kW)	Peso (kg)	Consegna	Codice	Prezzo €	Prevalenza (m)											
								0	1	1.5	2	2.5	3	3.5	4	5	6		
IP-Z 25/2 EM	1"	180	0,06	5,5	B	4090293	603,00	1,6	1,5	1,4	1,1	0,9	0,7						
IP-Z 25/6 EM	1"	180	0,18	5,9	A	4090295	622,00	5,7	5,5	5,4	5	4,7	4,4	4	3,4	2,3	1		
		3-400 V - PN10						PG3		W3									
								0	1	1.5	2	2.5	3	3.5	4	5	6		
IP-Z 25/2 DM	1"	180	0,06	4,5	B	4090292	578,00	1,6	1,5	1,4	1,1	0,9	0,7						
IP-Z 25/6 DM	1"	180	0,12	5	A	4090294	594,00	5,7	5,5	5,4	5	4,7	4,4	4	3,4	2,3	1		

Riscaldamento, condizionamento
e refrigerazione.

Wilo-VeroLine-IPL & VeroTwin-DPL

Pompe inline singole e gemellari a velocità fissa.

Per installazioni in circuiti di riscaldamento, raffrescamento e condizionamento in impianti commerciali e industriali.



Riscaldamento, condizionamento
e refrigerazione.



In evidenza

Elevata resistenza alla corrosione grazie al rivestimento mediante cataforesi.

Efficienza

Efficienza Idraulica $MEI \geq 0,4$
Efficienza motore: **IE3**

Tecnologia

Temperatura: **da -20 a +120 °C**
Pressione nominale: **PN 10**

Configurazione

Attacchi flangiati da DN 32 a DN 100. Motori 2 o 4 poli 3~400 V ad albero prolungato.

Esecuzione gemellare

Funzionamento principale/di riserva oppure funzionamento con carico di punta (tramite apparecchio di controllo).

Wilo-CronoLine-IL & CronoTwin-DL

Pompe inline singole e gemellari a velocità fissa.

Per installazioni in circuiti di riscaldamento, raffrescamento e condizionamento in impianti commerciali e industriali.



In evidenza

Motori elettrici con flangia normalizzata e giunto rigido di accoppiamento.

Efficienza

Efficienza Idraulica $MEI \geq 0,4$
Efficienza motore: **IE3**

Tecnologia

Temperatura: **da -20 a +140 °C**
Pressione nominale: **PN 16**

Configurazione

Attacchi flangiati da DN 32 a DN 250. Motori 2 o 4 poli 3-400 V con giunto rigido di accoppiamento.

Esecuzione gemellare

Funzionamento principale/di riserva oppure funzionamento con carico di punta (tramite apparecchio di controllo).

Wilo-VeroLine-IPL



2-4 Poli

Temperatura fluido
da **-20°C** a **+120°C**

Pompa inline **singola** ad attacchi **filettati** o **flangiati** con motore ventilato a velocità fissa.

Campo di applicazioni

- Riscaldamento a radiatori
- Raffreddamento e condizionamento

Particolarità / Vantaggi prodotto

- Elevata resistenza alla corrosione grazie al rivestimento mediante cataforesi.
- Fori di serie per scarico condensa nel corpo motore e nella lanterna.
- Tenuta meccanica a circolazione forzata, indipendente dal senso di rotazione.
- Facilità di montaggio grazie al corpo pompa con piedini e fori filettati.

Applicazioni

Impianti di riscaldamento, condizionamento e refrigerazione e idonea al pompaggio di acqua glicolata senza sostanze abrasive in sospensione.

Chiave di lettura

Esempio: **IPL 40/90-0.37/2**
IPL Serie modello
40 Rp/DN
90 DN girante (mm)
0.37 Potenza motore (kW)
2 Numero poli motore

Materiali

Corpo pompa

Ghisa grigia

Girante

Materiale sintetico o Ghisa grigia (a seconda del modello)

Albero

Acciaio inossidabile

Dati tecnici

Fluidi consentiti

- Acqua fredda e calda (secondo VDI 2035).
- Miscela di acqua-glicole (max 40 % vol. glicole e temperatura fluido ≤ 40 °C)

Campo d'impiego

Temperatura fluido	da -20 °C a +120 °C
Pressione nominale	PN10

Caratteristiche elettriche

Alimentazione rete	3~ 400 V
Frequenza	50/60 Hz

Motore

Classe di efficienza	IE3 (IE2 motori con potenza nominale <0.75 kW)
Grado protezione	IP 55
Classe di isolamento	F

Accessori

• Bocchettoni	Pag.	182
• Flange e controflange	Pag.	183
• Quadri di regolazione e comando	Pag.	192

Pompa inline **singola** ad attacchi **filettati** o **flangiati** con motore ventilato a velocità fissa.

Wilo-VeroLine-IPL





2 Poli



Temperatura fluido da **-20°C** a **+120°C**

Campo di applicazioni

-  Riscaldamento a radiatori
-  Raffreddamento e condizionamento

WILO-VEROLINE-IPL		2 Poli - 3-400 V						PG3								W3			
» ATTACCHI FILETTATI								Portata (m ³ /h)											
Modello	DN	Interasse (mm)	P ₂ (kW)	Peso (kg)	Consegna	Codice	Prezzo €	Prevalenza (m)											
								0	1	1,5	2	3	4	5	6	7	8		
IPL 25/70-0,12/2	1"	180	0,12	7	B	2089569	609,00	5,5	5,4	5,3	5	4,6	4	3,1	2,2	1,3			
IPL 25/80-0,12/2	1"	180	0,12	7	B	2089570	613,00	7,1	7	6,9	6,8	6,3	5,6	4,7	3,7	2,7	1,7		
IPL 25/85-0,18/2	1"	180	0,18	8	B	2089571	703,00	8,3	8,2	8,1	8	7,5	7,1	6,1	5,1	4,1	3		
IPL 25/90-0,25/2	1"	180	0,25	9	B	2089572	753,00	10,4	10,3	10,2	10,1	9,6	8,9	8,1	7,1	6,1	4,5		
								0	1	1,5	2	3	4	5	6	7	8		
IPL 30/70-0,12/2	1"¼	180	0,12	7	B	2089573	682,00	5,5	5,4	5,3	5	4,6	4	3,1	2,2	1,3			
IPL 30/80-0,12/2	1"¼	180	0,12	7	B	2089574	696,00	7,1	7	6,9	6,8	6,3	5,6	4,7	3,7	2,7	1,7		
IPL 30/85-0,18/2	1"¼	180	0,18	8	B	2089575	707,00	8,3	8,2	8,1	8	7,5	7,1	6,1	5,1	4,1	3		
IPL 30/90-0,25/2	1"¼	180	0,25	9	B	2089576	787,00	10,4	10,3	10,2	10,1	9,6	8,9	8,1	7,1	6,1	4,5		

WILO-VEROLINE-IPL		2 Poli - 3-400 V						PG3										W3	
» FLANGIATI PN10								Portata (m ³ /h)											
Modello	DN	Interasse (mm)	P ₂ (W)	Peso (kg)	Consegna	Codice	Prezzo €	Prevalenza (m)											
								0	4	6	8	10	12	16	20	24	28		
IPL 32/85-0,37/2	32	260	0,37	27	B	2150335	774,00	9	8,5	8	7	5							
IPL 32/95-0,55/2	32	260	0,55	28	A	2150336	803,00	12,4	12,2	12	9,4	8,8	7,8						
IPL 32/105-0,75/2	32	260	0,75	32	A	2152928	897,00	16	15,5	15	14	13	11	6					
IPL 32/125-1,1/2	32	260	1,1	33	A	2152929	1.035,00	24	23	22	18,8	18	16,8	12	6				
IPL 32/135-1,1/2	32	260	1,1	33	B	2152930	1.061,00	26	25	24	23	22							
IPL 32/135-1,5/2	32	260	1,5	30	B	2152931	1.098,00	26	25	24	23	22	21	17	11				
IPL 32/165-3/2	32	320	3	43	B	2121199	1.363,00	33	32,5	32	31,5	31	30	28	26	23	20		
IPL 32/175-4/2	32	320	4	50	B	2121200	1.834,00	42	41,5	41	40,5	40	38	37	34	30	26		

Riscaldamento, condizionamento e refrigerazione.

Wilo-VeroLine-IPL



2 Poli

Temperatura fluido
da **-20°C** a **+120°C**Pompa inline **singola** ad attacchi **flangiati** con motore ventilato a velocità fissa.

Campo di applicazioni



- Riscaldamento a radiatori
- Raffreddamento e condizionamento

WIL0-VEROLINE-IPL		2 Poli - 3-400 V						PG3					W3								
» FLANGIATI PN10							Portata (m³/h)														
Modello	DN	Interasse (mm)	P ₂ (kW)	Peso (kg)	Consegna	Codice	Prezzo €	Prevalenza (m)													
								0	5	10	15	18	24	30	36	42	48				
IPL 40/75-0,12/2	40	220	0,12	12	D	2155494	741,00	4,5	4,2	2,8	1										
IPL 40/90-0,37/2	40	250	0,37	17	B	2089584	777,00	8	7	6	3,8										
IPL 40/115-0,55/2	40	250	0,55	18	A	2089585	818,00	12,4	12,2	10,1	8,3	6,1									
IPL 40/120-1,5/2	40	320	1,5	25	A	2121201	1.103,00	18,3	18,2	18,1	17,2	16,3	13,8	10,2	6						
IPL 40/130-2,2/2	40	320	2,2	28	A	2121202	1.198,00	22,1	22	21,9	21,1	20,4	18,1	15	11						
IPL 40/150-3/2	40	320	3	35	B	2121203	1.369,00	28	27,9	27,7	27,6	27,1	25,4	22,8	19,2	14,8					
IPL 40/160-4/2	40	320	4	41	B	2121204	1.405,00	31	30,9	30,8	30,7	30,6	29,3	26,5	23,7	19,2	14				
IPL 40/165-4/2	40	340	4	54	B	2121205	1.799,00	33,3	33,3	33,3	32,8	32,3	30,8	28,8	26,4						
IPL 40/175-5,5/2	40	340	5,5	55	B	2121206	1.839,00	40,9	40,8	40,7	40,6	40,2	39	37,3	34,9	32,2					
IPL 40/195-7,5/2	40	440	7,5	84	B	2121207	1.875,00	51,4	51,4	51,4	51,4	51	49,1	16,3	43,1						
								0	4	12	20	28	36	44	52	60	68				
IPL 50/95-0,55/2	50	280	0,55	22	B	2152442	877,00	10	9,4	8,2	5,5	2									
IPL 50/105-0,75/2	50	280	0,75	23	A	2152934	924,00	12,5	12,4	11,5	9,3	5,5									
IPL 50/120-1,5/2	50	340	1,5	35	B	2121209	1.108,00	14,7	14,7	14,4	13,7	12,3	10	7,4							
IPL 50/130-2,2/2	50	340	2,2	35	A	2121210	1.200,00	18,7	18,6	18,6	17,9	16,5	14,5	11,8	8,5						
IPL 50/140-3/2	50	340	3	38	B	2121211	1.440,00	22,1	22,1	22	21,4	20,1	18,9	16,4	13,3						
IPL 50/150-4/2	50	340	4	44	B	2121212	1.560,00	26,6	26,6	26,5	26,1	25,3	23,7	21,6	18,4						
IPL 50/155-4/2	50	340	4	60	B	2121213	1.568,00	27,7	27,7	27,7	27,5	27	26	24,4	21,9						
IPL 50/165-5,5/2	50	340	5,5	76	B	2121214	1.844,00	32,6	32,6	32,4	32,8	30,7	28,9	26,5	23,3	19,4					
IPL 50/175-5,5/2	50	340	5,5	76	B	2121215	1.847,00	38,1	38,1	38	37,5	37									
IPL 50/175-7,5/2	50	340	7,5	84	B	2121216	2.177,00	38	37,9	37,9	37,5	36,9	35,7	34,2	31,6	28,4	24,3				
IPL 50/185-7,5/2	50	440	7,5	86	B	2121217	2.188,00	44,8	44,7	44,6	44,5	43,8	39,3								

Pompa inline **singola** ad attacchi **flangiati** con motore ventilato a velocità fissa.

Wilo-VeroLine-IPL

Campo di applicazioni

-  Riscaldamento a radiatori
-  Raffreddamento e condizionamento



2 Poli



Temperatura fluido da **-20°C** a **+120°C**

WILO-VEROLINE-IPL	2 Poli - 3~400 V						PG3 W3														
Modello	DN	Interasse (mm)	P ₂ (kW)	Peso (kg)	Consegna	Codice	Prezzo €	Portata (m ³ /h)													
								0	10	20	30	40	50	60	70	80	100				
								Prevalenza (m)													
IPL 65/115-1,5/2	65	340	1,5	31	A	2121218	1.121,00	14	14	13,3	11,7	9	5,6								
IPL 65/110-2,2/2	65	340	2,2	37	A	2121219	1.206,00	15,3	15,3	15,3	14,5	13,5	10,2	8,6	5,9						
IPL 65/120-3/2	65	340	3	43	A	2121220	1.441,00	18,4	18,2	18	17,9	16,6	14	12,4	9,5						
IPL 65/130-4/2	65	340	4	51	B	2121221	1.571,00	21,8	21,5	21,3	21	20,3	18	17	14	9,5					
IPL 65/145-5,5/2	65	340	5,5	78	B	2121222	1.850,00	20,9	20,9	21,2	21	20,8	20,1	19,2	18,1	16,8	12,5				
IPL 65/155-5,5/2	65	340	5,5	78	A	2121223	1.858,00	26,5	26,5	26,6	26,5	26,4	26	25,1							
IPL 65/155-7,5/2	65	430	7,5	86	B	2121224	2.190,00	26,5	26,5	26,5	26,5	26,4	26	25,1	24,1	23,5	19,5				
IPL 65/165-5,5/2	65	430	5,5	80	B	2121225	1.868,00	25,5	25,5	25,5	25,1	24,7	23,9	22,5	20	17,4					
IPL 65/175-5,5/2	65	430	5,5	81	B	2121226	1.875,00	33,9	33,9	33,9	33,3	33									
IPL 65/175-7,5/2	65	430	7,5	89	B	2121227	2.197,00	33,5	33,9	33,9	33,3	33	31	29	27	25	22,8				
								0	20	40	60	80	90	100	110	120	130				
IPL 80/115-2,2/2	80	360	2,2	39	A	2121228	1.225,00	14	13,8	12,2	9,3	4,7									
IPL 80/105-3/2	80	360	3	48	A	2121229	1.444,00	14,8	14,4	13	11,3	9,2	7,8	6,2	4,3						
IPL 80/110-4/2	80	360	4	56	B	2121189	1.662,00	15,9	15,3	14,4	13,2	11,4	10	8,2	6,3	4,4					
IPL 80/120-4/2	80	360	4	56	B	2121230	1.667,00	17,3	17	16	14,5	12,8	11,3	9,6	7,6	5,6					
IPL 80/145-5,5/2	80	400	5,5	85	B	2121231	1.877,00	18,5	18,4	18,3	18	17	16	15	13,7	12,4					
IPL 80/155-7,5/2	80	400	7,5	93	B	2121232	2.200,00	22,5	22,5	22,5	22,5	21,7	21,1	20,2	19,2	18	16,7				

Riscaldamento, condizionamento e refrigerazione.

Wilo-VeroLine-IPL





4 Poli

Temperatura fluido
da **-20°C** a **+120°C**

IE3

Pompa inline **singola** ad attacchi **flangiati** con motore ventilato a velocità fissa.

Campo di applicazioni

-  Riscaldamento a radiatori
-  Raffreddamento e condizionamento

WILO-VEROLINE-IPL		4 Poli - 3~400 V						PG3 W3															
» FLANGIATI PN10												Portata (m ³ /h)											
Modello	DN	Interasse (mm)	P ₂ (kW)	Peso (kg)	Consegna	Codice	Prezzo €	Prevalenza (m)															
								0	1	2	4	4,5	5	5,5	6	6,5	7						
IPL 32/105-0,12/4	32	260	0,25	19,5	A	2150342	792,00	4,1	4	3,9	3,4	3,1	2,8	2,4	1,9	1,5							
IPL 32/135-0,25/4	32	260	0,25	19,5	A	2150343	814,00	7,4	7,2	6,8	5,4	4,9	4,3	3,8	3,2	2,6	1,9						
								0	4	6	8	10	12	14	18	20	22						
IPL 40/80-0,09/4	40	250	0,09	14	B	2089695	908,00	1,9	1,5	1,15	0,6												
IPL 40/110-0,12/4	40	250	0,12	18	A	2089553	924,00	3,2	3,1	2,6	2,1	1,4	0,5										
IPL 40/130-0,25/4	40	320	0,25	20	A	2089554	937,00	5,5	5,4	5,3	5	4,8	4,3	3,8	2,4								
IPL 40/160-0,37/4	40	320	0,37	24	A	2089555	971,00	7,1	7	6,9	6,7	6,5	6,1	5,6	4,3	3,5	2,6						
								0	2	4	8	12	16	20	24	28	32						
IPL 50/105-0,12/4	50	280	0,12	25	B	2150344	926,00	3,5	3,4	3,3	3	2,3	1,2										
IPL 50/120-0,25/4	50	340	0,25	24	B	2112395	941,00	3,9	3,8	3,7	3,5	3,3	2,9	2,3	1,6								
IPL 50/130-0,37/4	50	340	0,37	25	A	2089557	976,00	5,1	5	4,9	4,8	4,5	4,2	3,6	2,9	1,9							
IPL 50/160-0,55/4	50	340	0,55	26	A	2089558	1.016,00	7,4	7,3	7,3	7,2	7	6,8	6,3	5,7	4,9	3,9						

Pompa inline **singola** ad attacchi **flangiati** con motore ventilato a velocità fissa.

Wilo-VeroLine-IPL





4 Poli



Temperatura fluido da **-20°C** a **+120°C**

Campo di applicazioni

-  Riscaldamento a radiatori
-  Raffreddamento e condizionamento

WILO-VEROLINE-IPL	4 Poli - 3~400 V						PG3 W3												
	Modello	DN	Interasse (mm)	P ₂ (kW)	Peso (kg)	Consegna	Codice	Prezzo €	Portata (m ³ /h)										
Prevalenza (m)																			
» FLANGIATI PN10								0	5	10	20	25	30	35	40	45	50		
IPL 65/110-0,25/4	65	340	0,25	27	A	2129203	946,00	3,5	3,4	3,3	2,8	2,3	1,7	1					
IPL 65/120-0,37/4	65	340	0,37	28	A	2129204	979,00	4,7	4,6	4,5	4	3,6	3	2,3	1,4				
IPL 65/130-0,55/4	65	340	0,55	30	A	2129205	1.021,00	5,6	5,6	5,6	5,3	5	4,5	3,9	3,1	2,3	1,4		
								0	10	20	30	40	50	55	60	65	70		
IPL 80/120-0,55/4	80	360	0,55	37	B	2129206	1.037,00	4	3,9	3,8	3,5	3	2,2	1,8	1,3				
IPL 80/125-0,75/4	80	360	0,75	37	A	2121190	1.192,00	5,3	5,2	5,1	4,8	4,4	3,8	3,2	2,7	2,2	1,7		
IPL 80/140-1,1/4	80	360	1,1	55	A	2121191	1.297,00	7	6,9	6,7	6,5	6,1	5,5	5,1	4,6	4,1	3,5		
								0	20	40	60	80	100	120	140	160	180		
IPL 100/135-1,1/4	100	500	1,1	18	B	2121192	1.895,00	5	4,9	4,7	4,1	3,4	2,5	1,5					
IPL 100/145-1,5/4	100	500	1,5	18	B	2121193	1.920,00	5,8	5,7	5,5	5,1	4,4	3,5	2,5	1,5				
IPL 100/165-2,2/4	100	500	2,2	24	B	2121194	1.948,00	7,6	7,55	7,5	7,2	6,6	5,9	4,9	3,8	2,6			
IPL 100/175-3/4	100	500	3	25	A	2121195	2.274,00	9,4	9,3	9,2	9	8,5	7,9	7,1	6,1	5	3,6		

Riscaldamento, condizionamento e refrigerazione.

Wilo-VeroTwin-DPL



2-4 Poli

Temperatura fluido
da **-20°C** a **+120°C**

Pompa inline **gemellare** ad attacchi **flangiati** con motore ventilato a velocità fissa.

Campo di applicazioni

- Riscaldamento a radiatori
- Raffreddamento e condizionamento

Particolarità / Vantaggi prodotto

- Elevata resistenza alla corrosione grazie al rivestimento mediante cataforesi.
- Tenuta meccanica a circolazione forzata, indipendente dal senso di rotazione.
- Funzionamento principale/di riserva oppure funzionamento con carico di punta (con quadro elettrico di protezione e controllo).

Applicazioni

Impianti di riscaldamento, condizionamento e refrigerazione e idonea al pompaggio di acqua glicolata senza sostanze abrasive in sospensione.

Chiave di lettura

Esempio: **DPL 40/90-0.37/2**
DPL Serie modello gemellare
40 Rp/DN
90 DN girante (mm)
0.37 Potenza motore (kW)
2 Numero poli motore

Dati tecnici

Fluidi consentiti

- Acqua fredda e calda (secondo VDI 2035).
- Miscela di acqua-glicole (max 40 % vol. glicole e temperatura fluido ≤ 40 °C)

Campo d'impiego

Temperatura fluido	da -20 °C a +120 °C
Pressione nominale	PN10

Caratteristiche elettriche

Alimentazione rete	3~ 400 V
Frequenza	50/60 Hz

Motore

Classe di efficienza	IE3 (IE2 motori con potenza nominale <0.75 kW)
Grado protezione	IP 55
Classe di isolamento	F

Materiali

Corpo pompa

Ghisa grigia

Girante

Materiale sintetico o Ghisa grigia (a seconda del modello)

Albero

Acciaio inossidabile

Accessori

• Flange e controflange	Pag.	183
• Flange cieche	Pag.	185
• Mensole di supporto	Pag.	184
• Quadri di regolazione e comando	Pag.	192

Pompa inline **gemellare** ad attacchi **flangiati** con motore ventilato a velocità fissa.

Wilo-VeroTwin-DPL





2 Poli



Temperatura fluido da **-20°C** a **+120°C**

Campo di applicazioni

-  Riscaldamento a radiatori
-  Raffreddamento e condizionamento

Wilo-VeroTwin-DPL		2 Poli - 3~400 V							PG3					W3						
» FLANGIATI PN10									Portata (m³/h)											
Modello	DN	Interasse (mm)	Flangia cieca	P ₂ (kW)	Peso (kg)	Consegna	Codice	Prezzo €	0	4	6	8	10	12	13	14	15	18		
									Prevalenza (m)											
DPL 32/85-0,37/2	32	260	F	0,37	38	B	2150365	1.470,00	8,2	7,5	6,2	5	4							
DPL 32/95-0,55/2	32	260	F	0,55	40	B	2150366	1.525,00	11,4	11	10,5	9,8	8	6	4,8	4				
DPL 32/105-0,75/2	32	260	F	0,75	47	B	2121239	1.703,00	15,8	15,3	14	13	11	8	7	6	5			
DPL 32/125-1,1/2	32	260	F	1,1	48	A	2121240	1.967,00	21	20	19	18	16	15	14	12	11	5		
									0	5	10	12	14	16	18	20	22	24		
DPL 32/135-1,1/2	32	260	F	1,1	49	D	2121241	2.016,00	25	24	21									
DPL 32/135-1,5/2	32	260	F	1,5	63	B	2155462	2.086,00	25	24	21	18	16	14	10	7	5			
DPL 32/165-3/2	32	320	B	3	85	B	2121242	2.590,00	32,4	32	30,1	30	27,3	35,7	24	22	20			
DPL 32/175-4/2	32	320	B	4	99	B	2121243	3.485,00	41	40	38	37	35	34	32	30	28	25,4		

Riscaldamento, condizionamento e refrigerazione.

Wilo-VeroTwin-DPL





2 Poli

Temperatura fluido
da **-20°C** a **+120°C**

IE3

Pompa inline **gemellare** ad attacchi **flangiati** con motore ventilato a velocità fissa.

Campo di applicazioni

-  Riscaldamento a radiatori
-  Raffreddamento e condizionamento

Wilo-VeroTwin-DPL	2 Poli - 3-400 V							PG3 W3												
	Modello	DN	Interasse (mm)	Flangia cieca	P ₂ (kW)	Peso (kg)	Consegna	Codice	Prezzo €	Portata (m ³ /h)										
Prevalenza (m)																				
» FLANGIATI PN10										0	4	8	12	16	18	24	28	36	46	
DPL 40/75-0,12/2	40	250	G	0,12	37	B	2157302	1.408,00	4,2	3,8	2,3									
DPL 40/90-0,37/2	40	250	G	0,37	40	B	2089642	1.476,00	8,2	7,7	6,4	4,1								
DPL 40/115-0,55/2	40	250	G	0,55	42	A	2089643	1.555,00	12,4	12	11	9,2	6,5	4,8						
DPL 40/120-1,5/2	40	320	F	1,5	50	A	2121244	2.095,00	18,5	18,4	18	17,5	16,2	15,5	12,2	9,6				
DPL 40/130-2,2/2	40	320	F	2,2	63	B	2121245	2.275,00	22	22	22	21,3	20	19,4	16	13,5				
DPL 40/150-3/2	40	320	F	3	69	D	2121246	2.600,00	28	28	28	28	27	26,6	24	21,7	16,4			
DPL 40/160-4/2	40	320	F	4	81	D	2121247	2.669,00	31	30,8	30,7	30,6	30,5	30	28	26	20	10,5		
DPL 40/165-4/2	40	340	B	4	104	B	2121248	3.417,00	32,8	32,8	32,7	32,7	32	31	30	27,6	23,4			
DPL 40/175-5,5/2	40	340	B	5,5	104	B	2121249	3.493,00	41,3	41,3	41,3	41,3	40,8	40,4	38,8	37,1	33			
DPL 40/195-7,5/2	40	440	C	7,5	175	D	2121250	3.562,00	51	51	50,7	50	48,7	47,5	45	42,4	36,7			
									0	5	15	20	25	30	35	40	45	50		
DPL 50/95-0,55/2	50	280	G	0,55	41	B	2152445	1.666,00	10	9	7,2	5,6	3,6							
DPL 50/105-0,75/2	50	280	G	0,75	38	A	2155465	1.754,00	11	10,5	8,3	6,5	4							
DPL 50/120-1,5/2	50	340	F	1,5	64	A	2121252	2.105,00	14,1	14	13,6	13	12	10,6						
DPL 50/130-2,2/2	50	340	F	2,2	65	D	2121253	2.279,00	17,6	17,5	17,3	16,7	15,8	14,5	12,6					
DPL 50/140-3/2	50	340	F	3	71	B	2121254	2.735,00	21,7	21,6	21,2	20,7	20	18,8	17	15				
DPL 50/150-4/2	50	340	F	4	83	D	2121255	2.964,00	26,1	26	25,8	25,3	24,6	23,6	21,3	20,5	18,4	15,3		
DPL 50/155-4/2	50	340	A	4	101	B	2121256	2.979,00	28	28	27,56	27,2	26,8	26	24,7	23,4	22			
									0	10	20	30	40	45	50	55	60	65		
DPL 50/165-5,5/2	50	340	B	5,5	148	B	2121257	3.503,00	32,2	32	31,5	29,6	26,5	24,3	21,7	19,4	17			
DPL 50/175-5,5/2	50	340	B	5,5	148	B	2121258	3.509,00	38,3	38,2	38	38								
DPL 50/175-7,5/2	50	440	B	7,5	164	D	2121259	4.136,00	38,3	38,2	38	38	34,8	33,1	31	28,7	26,1	22,8		
DPL 50/185-7,5/2	50	440	C	7,5	172	D	2121260	4.156,00	44	44	44	42,3	39	37						

Pompa inline **gemellare** ad attacchi **flangiati** con motore ventilato a velocità fissa.

Wilo-VeroTwin-DPL





2 Poli



Temperatura fluido da **-20°C** a **+120°C**

Campo di applicazioni

-  Riscaldamento a radiatori
-  Raffreddamento e condizionamento

Wilo-VeroTwin-DPL		2 Poli - 3~400 V						PG3		W3											
» FLANGIATI PN10								Portata (m³/h)													
Modello	DN	Interasse (mm)	Flangia cieca	P ₂ (kW)	Peso (kg)	Consegna	Codice	Prezzo €	Prevalenza (m)												
									0	20	40	50	55	60	70	80	85	90			
DPL 65/115-1,5/2	65	340	H	1,5	59	A	2121261	2.129,00	14,5	12,8	8,2	4									
DPL 65/110-2,2/2	65	340	F	2,2	72	A	2121262	2.291,00	15	14,5	12,3	10									
DPL 65/120-3/2	65	340	F	2,2	72	A	2121263	2.737,00	17,4	17,4	15,8	13,7	12,3	11							
DPL 65/130-4/2	65	340	F	3	78	A	2121264	2.984,00	21	20	19	17,2	16	15	11,4	7,8	5,9				
DPL 65/145-5,5/2	65	340	A	5,5	153	B	2121265	3.515,00	21,2	21	20,6	20	19,6	19	17,5	15,7	15				
DPL 65/155-5,5/2	65	340	A	5,5	154	B	2121266	3.531,00	26,5	26,5	26,3	26	25								
DPL 65/155-7,5/2	65	430	A	7,5	179	B	2121267	4.160,00	26,5	26,5	26,3	26	25	25,1	24	22,3	21,3	20,4			
DPL 65/165-5,5/2	65	430	B	5,5	169	B	2121268	3.549,00	24	24	23	21,7	21	20	17,7						
DPL 65/175-5,5/2	65	430	B	5,5	169	B	2121269	3.562,00	32	32	31,5										
DPL 65/175-7,5/2	65	430	B	7,5	185	D	2121270	4.174,00	32	32	31,5	30,4	29,5	28,5	26,3						
									0	20	30	50	70	80	100	110	120	130			
DPL 80/115-2,2/2	80	360	H	2,2	76	D	2121271	2.327,00	15,8	14	13	10,2	6	4							
DPL 80/105-3/2	80	360	F	3	87	D	2121272	2.743,00	13,2	12,7	12,3	11,2	9	7,4	3,7	2					
DPL 80/110-4/2	80	360	F	4	103	B	2121273	3.159,00	16,5	15,6	15,2	14,2	12,6	11,2	7,5	5,5					
DPL 80/120-4/2	80	360	F	4	103	D	2155463	3.166,00	18,6	17,5	17	16,1	14,2								
DPL 80/120-5,5/2	80	360	F	5,5	105	B	2155464	3.254,00	18,6	17,5	17	16,1	14,2	13,1	9,5	7,6	5,2				
DPL 80/145-5,5/2	80	400	A	5,5	168	B	2121274	3.566,00	18,1	18,1	18,1	17,8	16,5	15,5	12,7	11,2	9,6				
DPL 80/155-7,5/2	80	400	A	7,5	184	B	2121275	4.180,00	22,6	22,6	22,4	22	21,3	20,4	8	16,6	15,1	13,3			

Riscaldamento, condizionamento e refrigerazione.

Wilo-VeroTwin-DPL





4 Poli

Temperatura fluido
da **-20°C** a **+120°C**

IE3

Pompa inline **gemellare** ad attacchi **flangiati** con motore ventilato a velocità fissa.

Campo di applicazioni

-  Riscaldamento a radiatori
-  Raffreddamento e condizionamento

WIL0-VEROTWIN-DPL		4 Poli - 3~400 V						PG3 W3										
» FLANGIATI PN10									Portata (m³/h)									
Modello	DN	Interasse (mm)	Flangia cieca	P ₂ (kW)	Peso (kg)	Consegna	Codice	Prezzo €	0	2	3,5	4	4,5	5	5,5	6	6,5	7
									Prevalenza (m)									
DPL 32/105-0,12/4	32	260	F	0,12	35	B	2150372	1.505,00	4,1	4	3,4	3	2,7	2,3	1,8	1,3	0,8	
DPL 32/135-0,25/4	32	260	F	0,25	35	A	2150373	1.547,00	7,6	6,7	5,4	5	4,4	3,8	3	2,3	1,6	0,8
									0	4	6	8	10	12	14	16	18	20
DPL 40/130-0,25/4	40	320	F	0,25	42	B	2089620	1.780,00	5,2	5,2	5	4,8	4,4	3,9	3,3	2,6	1,9	
DPL 40/160-0,37/4	40	320	F	0,37	44	A	2089621	1.844,00	7	7	6,8	6,6	6,2	5,8	5,2	4,4	3,7	2,8
									0	6	9	12	15	18	21	24	27	30
DPL 50/105-0,12/4	50	280	G	0,12	45	D	2150374	1.758,00	3	2,7	2,2	1,4						
DPL 50/130-0,37/4	50	340	F	0,37	51	B	2089623	1.853,00	4,7	4,5	4,4	4,2	3,8	3,3	2,6	1,9	1,3	
DPL 50/160-0,55/4	50	340	F	0,55	52	A	2089624	1.931,00	7,3	7,2	7	6,8	6,5	6	5,2	4,7	3,8	2,9

Pompa inline **gemellare** ad attacchi **flangiati** con motore ventilato a velocità fissa.

Wilo-VeroTwin-DPL



4 Poli



Temperatura fluido da **-20°C** a **+120°C**

Campo di applicazioni

- Riscaldamento a radiatori
- Raffreddamento e condizionamento

Wilo-VeroTwin-DPL		4 Poli - 3~400 V							PG3		W3							
» FLANGIATI PN10									Portata (m³/h)									
Modello	DN	Interasse (mm)	Flangia cieca	P ₂ (kW)	Peso (kg)	Consegna	Codice	Prezzo €	0	6	9	18	21	24	27	30	33	36
									Prevalenza (m)									
DPL 65/110-0,25/4	65	340	F	0,25	54	B	2133205	1.796,00	3,4	3,3	3,2	2,8	2,4	2,1	1,6	1,2	0,9	
DPL 65/120-0,37/4	65	340	F	0,37	56	B	2133206	1.859,00	4,3	4,3	4,3	4,1	3,7	3,5	3			
DPL 65/130-0,55/4	65	340	F	0,55	57	A	2133207	1.939,00	5,4	5,4	5,3	5,1	5	4,7	4,3	4	3,7	3
									0	10	20	40	45	50	55	60	65	70
DPL 80/120-0,55/4	65	340	F	0,75	59	B	2133208	1.971,00	4,7	4,3	4	3,1						
DPL 80/125-0,75/4	80	360	F	0,75	70	A	2121233	2.264,00	5,2	5	4,9	4,2	3,8	3,3	2,8			
DPL 80/140-1,1/4	80	360	F	1,1	73	B	2121234	2.464,00	6,7	6,6	6,5	5,7	5,4	5	4,4	3,8	3,2	2,6
									0	20	50	70	80	90	100	110	120	130
DPL 100/135-1,1/4	100	500	B	1,1	135	B	2121235	3.600,00	5,1	5	4,3	3,6	3,1	2,7	2,1			
DPL 100/145-1,5/4	100	500	B	1,5	135	B	2121236	3.647,00	5,8	5,8	5,1	4,5	4	3,6	3	2,3		
DPL 100/165-2,2/4	100	500	B	2,2	147	A	2121237	3.701,00	7,5	7,4	7,1	6,8	6,2	5,8	5,4	4,8	4,1	
DPL 100/175-3/4	100	500	B	3	150	B	2121238	4.321,00	9,2	9,1	8,8	8,4	8	7,8	7,3	6,8	6	5,2

Riscaldamento, condizionamento e refrigerazione.

Wilo-CronoLine-IL





Temperatura fluido
da **-20°C** a **+140°C**

IE3

Pompa inline **singola** ad attacchi **flangiati** con motore **Normalizzato** raffreddato ad aria a velocità fissa.

Campo di applicazioni

-  Riscaldamento a radiatori
-  Raffreddamento e condizionamento

Particolarità / Vantaggi prodotto

- Motori elettrici normalizzati 2 e 4 poli con accoppiamento con giunto rigido.
- Elevata resistenza alla corrosione grazie al rivestimento mediante cataforesi.
- Tenuta meccanica a circolazione forzata, indipendente dal senso di rotazione.

Applicazioni

Impianti di riscaldamento, condizionamento e refrigerazione e idonea al pompaggio di acqua glicolata senza sostanze abrasive in sospensione.

Chiave di lettura

Esempio:	IL 32/140-0.25/4
IL	Serie modello
32	Rp/DN
140	DN girante (mm)
0.25	Potenza motore (kW)
4	Numero poli motore

Dati tecnici

Fluidi consentiti

- Acqua fredda e calda (secondo VDI 2035).
- Miscela di acqua-glicole (max 40 % vol. glicole e temperatura fluido ≤ 40 °C)

Campo d'impiego

Temperatura fluido	da -20 a +140 °C
Pressione nominale	13 bar (fino a +140 °C) 16 bar (fino a +120 °C)

Caratteristiche elettriche

Alimentazione rete	3~ 400 V
Frequenza	50/60 Hz

Motore

Classe di efficienza	IE3 (IE2 motori con potenza nominale <0.75 kW)
Grado protezione	IP 55
Classe di isolamento	F

Materiali

Corpo pompa

Ghisa grigia

Girante

Ghisa grigia

Albero

Acciaio inossidabile

Accessori

• Flange e controflange	Pag.	183
• Flange cieche	Pag.	185
• Quadri di regolazione e comando	Pag.	192

Pompa inline **singola** ad attacchi **flangiati** con motore **Normalizzato** raffreddato ad aria a velocità fissa.

Wilo-CronoLine-IL



2 Poli



Temperatura fluido da **-20°C** a **+140°C**

Campo di applicazioni

- Riscaldamento a radiatori
- Raffreddamento e condizionamento

Wilo-CronoLine-IL	2 Poli - 3-400 V						PG3								W3										
	» FLANGIATI PN16							Portata (m³/h)																	
								0	1	3	6	9	12	15	18	21	24								
Modello	DN	Interasse (mm)	P ₂ (kW)	Peso (kg)	Consegna	Codice	Prezzo €	Prevalenza (m)																	
IL 32/140-1.5/2	32	320	1,5	53	B	2120862	1.492,00	20,3	20,3	20,2	20	19,4	18,7	17,4	16	14									
IL 32/150-2.2/2	32	320	2,2	56	B	2120863	1.516,00	26,9	26,8	26,7	26,6	26,2	25,4	24,2	22,7	21									
IL 32/160-2.2/2	32	320	2,2	56	B	2120864	1.522,00	33,9	33,8	33,7	33,6	33,2	32,4												
IL 32/160-3/2	32	320	3	59	B	2120865	1.607,00	33,9	33,8	33,7	33,6	33,2	32,4	31,2	27,9	28	25,7								
IL 32/170-3/2	32	320	3	59	B	2120866	1.615,00	41,7	41,7	41,7	41,7	41,3	40,6												
IL 32/170-4/2	32	320	4	67	B	2120867	1.774,00	41,7	41,7	41,7	41,7	41,3	40,6	39,5	38,1	36,3	34								
								0	4	6	8	10	12	16	20	24	28								
IL 40/140-2.2/2	40	340	2,2	57	B	2120868	1.526,00	20	20	20	19	18	17	15	13	11									
IL 40/150-3/2	40	340	3	61	B	2120869	1.674,00	25	25	25	25	24	23	22	20	17,5									
IL 40/160-4/2	40	340	4	66	B	2120870	1.786,00	31	32	32	32	31	30	28	26	24									
IL 40/170-5.5/2	40	340	5,5	86	B	2120871	2.170,00	40	40,2	40,5	40,5	40	37,5	36	34,5	33	30								
IL 40/200-7.5/2	40	440	7,5	106	B	2120872	2.388,00	52,9	52,9	52,9	52,9	52,2	50	49	46										
IL 40/220-11/2	40	440	11	154	B	2120873	3.306,00	64	65	66	66,5	66	65	64	60	59	55								
								0	15	30	40	45	50	55	60	70	80								
IL 50/110-1.5/2	50	340	1,5	52	B	2120874	1.494,00	13	12,4	10,4	8	6,6	5												
IL 50/120-2.2/2	50	340	2,2	55	B	2120875	1.530,00	16,5	16,2	14,5	12,4	11	9,6	7,8	6										
IL 50/130-3/2	50	340	3	59	B	2120876	1.713,00	21,6	21,5	50	18	16,8	15,4	13,8											
IL 50/140-3/2	50	340	3	59	B	2120877	1.720,00	26,6	26,5	25,3															
IL 50/140-4/2	50	340	4	67	B	2120878	1.837,00	26,6	26,5	25,3	23,6	22,4	21	19	17,8										
IL 50/160-5.5/2	50	340	5,5	90	B	2120879	2.203,00	32,5	32,4	30,4	27,6	26	24,1	21,8	19,6										
IL 50/170-5.5/2	50	340	5,5	90	B	2120880	2.214,00	28,2	38,1	36,8															
IL 50/170-7.5/2	50	340	7,5	97	B	2120881	2.405,00	28,2	38,1	36,8	34,8	33,4	32	30	38,2	23,5									
IL 50/180-7.5/2	50	440	7,5	106	D	2120882	2.533,00	44,3	44,2	43,4	41,3	39,7													
IL 50/210-11/2	50	440	11	157	B	2120883	3.327,00	54	54	53,7	52	50,1	19,2	47,5											
IL 50/220-11/2	50	440	11	157	D	2120884	3.343,00	64	64	63,7	62,7														
IL 50/220-15/2	50	440	15	176	B	2120885	3.557,00	64	64	63,7	62,7	62	61	59,5	57,9	53,7									
IL 50/250-18.5/2	50	440	18,5	201	D	2120886	4.101,00	90,6	90,6	90,5	86,7														
IL 50/250-22/2	50	440	22	283	D	2120887	4.694,00	90,6	90,6	90,5	86,7	84,7	81,5	78,2	74										
IL 50/270-22/2	50	440	22	283	D	2120888	4.718,00	106	106	106	103	101													
IL 50/270-30/2	50	440	30	344	D	2120889	5.010,00	106	106	106	103	101	98	95	91	81,4	70								

Riscaldamento, condizionamento e refrigerazione.

Wilo-CronoLine-IL





2 Poli

Temperatura fluido
da **-20°C** a **+140°C**

Pompa inline **singola** ad attacchi **flangiati** con motore **Normalizzato** raffreddato ad aria a velocità fissa.

Campo di applicazioni



-  Riscaldamento a radiatori
-  Raffreddamento e condizionamento

Wilo-CronoLine-IL	2 Poli - 3~400 V						PG3		W3										
	» FLANGIATI PN16							Portata (m³/h)											
Modello	DN	Interasse (mm)	P ₂ (kW)	Peso (kg)	Consegna	Codice	Prezzo €	Prevalenza (m)											
								0	30	40	50	60	70	80	90	100	110		
IL 65/110-3/2	65	340	3	62	B	2120890	1.802,00	14	14	13,5	12,7	11,5	10						
IL 65/120-3/2	65	340	3	62	B	2120891	1.810,00	17,7	17,7	17,3	16,7								
IL 65/120-4/2	65	340	4	70	B	2120892	1.889,00	17,7	17,7	17,3	16,7	16	14,7	12,7					
IL 65/130-4/2	65	340	4	70	B	2120893	1.892,00	21,3	21,3	21									
IL 65/130-5.5/2	65	340	5,5	87	B	2120894	2.256,00	20,5	21,3	21	20,3	19,5	18	16,5	14,4				
IL 65/140-5.5/2	65	340	5,5	87	B	2120895	2.262,00	26	26,5	26,5	26	25							
IL 65/140-7.5/2	65	340	7,5	94	B	2120896	2.549,00	26	26,5	26,5	26	25	24,3	23	21	19	17		
IL 65/150-5.5/2	65	430	5,5	96	B	2120897	2.448,00	25	25	24,5	23,5	22	20	18	15				
IL 65/160-5.5/2	65	430	5,5	96	B	2120898	2.492,00	33	32,6	32	31								
IL 65/160-7.5/2	65	430	7,5	103	B	2120899	2.591,00	33	32,6	32	31	30	28	26	24				
IL 65/170-11/2	65	430	11	144	B	2120900	3.357,00	41,6	41	40,5	40	38,5	37	35	32,7	31			
IL 65/200-11/2	65	475	11	164	D	2120901	3.373,00	48,5	50,7	51									
IL 65/200-15/2	65	475	15	182	B	2120902	3.612,00	48,5	50,7	51	50,5	50	49	45					
IL 65/210-15/2	65	475	15	182	D	2120903	3.630,00	55	58,5	60	60	59							
IL 65/210-18.5/2	65	475	18,5	199	D	2120904	4.116,00	55	58,5	60	60	59	56	53	49				
IL 65/220-18.5/2	65	475	18,5	198	D	2120905	4.137,00	64	66,9	67,9	67	66	65						
IL 65/220-22/2	65	475	22	281	B	2120906	4.728,00	64	66,9	67,9	67	66	65	63	59	54			
IL 65/240-30/2	65	475	30	348	D	2120907	5.615,00	82	81	80	78,8	77	74,5	71,4	68	64	60		
IL 65/260-30/2	65	475	30	348	D	2120908	5.643,00	98	97,5	97	96,3	94,7	92	89					
IL 65/260-37/2	65	475	37	367	D	2120909	6.012,00	98	97,5	97	96,3	94,7	92	89	85	81,5	77		
								0	20	40	80	90	100	120	140	160	170		
IL 80/110-3/2	80	400	3	70	B	2120910	1.959,00	13,1	13	12,6	10,4	9,4							
IL 80/120-4/2	80	400	4	78	B	2120911	1.979,00	15,6	15,6	15,3	13,1	12,3	11,3						
IL 80/130-5.5/2	80	400	5,5	95	B	2120912	2.504,00	18,6	18,6	18,4	16,6	16	15	12,5					
IL 80/140-7.5/2	80	400	7,5	102	B	2120913	2.633,00	23	23	23	21,5	20,1	20	18	15,6				
IL 80/150-7.5/2	80	440	7,5	110	B	2120914	2.646,00	36	36	35,7	23,7	22,8	21,8	19,3					
IL 80/160-11/2	80	440	11	151	B	2120915	3.437,00	32	32	32	30	29,4	28,4	26,2	23				
IL 80/170-11/2	80	440	11	151	D	2120916	3.454,00	40,8	40,7	40,5	49,6								
IL 80/170-15/2	80	440	15	169	B	2120917	3.659,00	40,8	40,7	40,5	49,6	38,1	37,2	35	32				

Pompa inline **singola** ad attacchi **flangiati** con motore **Normalizzato** raffreddato ad aria a velocità fissa.

Wilo-CronoLine-IL

Campo di applicazioni

-  Riscaldamento a radiatori
-  Raffreddamento e condizionamento



2 Poli



Temperatura fluido da **-20°C** a **+140°C**

Wilo-CronoLine-IL	2 Poli - 3-400 V						PG3					W3												
	Modello	DN	Interasse (mm)	P ₂ (kW)	Peso (kg)	Consegna	Codice	Prezzo €	Portata (m³/h)															
									0	20	40	80	90	100	120	140	160	170						
								Prevalenza (m)																
» FLANGIATI PN16															0	20	40	80	90	100	120	140	160	170
IL 80/190-15/2	80	500	15	188	D	2120918	3.707,00	48,6	48,5	48,2	46,4													
IL 80/190-18.5/2	80	500	18,5	204	B	2120919	4.242,00	48,6	48,5	48,2	46,4	45,2	44	40,7	35,8									
IL 80/200-18.5/2	80	500	18,5	204	D	2120920	4.263,00	54,2	54,1	54	52	51	50											
IL 80/200-22/2	80	500	22	287	B	2120921	4.751,00	54,2	54,1	54	52	51	50	47	42,5	36,8								
IL 80/210-30/2	80	500	30	341	B	2120922	5.700,00	60,7	60,6	60,4	58,6	58	56,6	54	50	44,4	41,3							
IL 80/220-22/2	80	500	22	290	D	2120923	4.776,00	67	67	67	65,5													
IL 80/220-30/2	80	500	30	341	D	2120924	5.725,00	67	67	67	65,5	64,8	62,5	61	57,2	52	49							
								0	60	90	120	150	180	210	240	270	300							
IL 100/145-11/2	100	500	11	169	B	2120925	3.516,00	23	22,1	21,3	20,3	19	17	14,4	11,2									
IL 100/150-15/2	100	500	15	187	B	2120926	3.822,00	27	26,5	26	25,2	24	22,1	20	19	13,2								
IL 100/160-15/2	100	500	15	187	B	2120927	3.840,00	30	30	29,6	28,8	27,8												
IL 100/160-18.5/2	100	500	18,5	203	B	2120928	4.369,00	30	30	29,6	28,8	27,8	26,2	24,1	21,4	18								
IL 100/165-22/2	100	500	22	256	B	2120929	4.803,00	33,4	33,4	33,4	33,1	32,5	32,3	29,4	26,7	22,8								
IL 100/170-22/2	100	500	22	256	D	2120930	4.827,00	40,1	40,1	40,1	40	39,6												
IL 100/170-30/2	100	500	30	337	B	2120931	5.738,00	40,1	40,1	40,1	40	39,6	38,8	37,2	34,8	31,6	27,3							
IL 100/190-30/2	100	550	30	355	D	2120932	5.954,00	48	48	48	47,4	46,2	44	41										
IL 100/210-30/2	100	550	30	355	D	2120933	6.115,00	55	54,8	54,6	54,4	53,7												
IL 100/210-37/2	100	550	37	374	D	2120934	6.564,00	52,1	52,1	52,1	52,1	52,1	52,1	49,2	44,6									
								0	50	100	200	250	300	320	340	360	380							
IL 125/145-15/2	125	620	15	209	D	2120935	4.080,00	23,9	22,2	21	17,4	14,5	10,7											
IL 125/150-18.5/2	125	620	18,5	225	D	2120936	4.415,00	25,7	25	23,6	21	19	15,4	13,2	10,5									
IL 125/160-22/2	125	620	22	307	D	2120937	5.047,00	28,3	28,1	27,2	26,8	23	19,7	17,8	15,3	12,7								
IL 125/165-30/2	125	620	30	359	D	2120938	6.122,00	34,1	34	33	32	30	27,6	26,3	24,4	22,4	19,2							
IL 125/170-37/2	125	620	37	378	D	2120939	6.939,00	38	37,5	37,1	36,5	35	32,5	31	29	27	24,6							

Riscaldamento, condizionamento e refrigerazione.

Wilo-CronoLine-IL





4 Poli

Temperatura fluido
da **-20°C** a **+140°C**

Pompa inline **singola** ad attacchi **flangiati** con motore **Normalizzato** raffreddato ad aria a velocità fissa.

Campo di applicazioni

-  Riscaldamento a radiatori
-  Raffreddamento e condizionamento

Wilo-CronoLine-IL	4 Poli - 3~400 V						PG3 W3													
	Modello	DN	Interasse (mm)	P ₂ (kW)	Peso (kg)	Consegna	Codice	Prezzo €	Portata (m ³ /h)											
								Prevalenza (m)												
								0	3	6	9	10	12	13	14	15	18			
» FLANGIATI PN16																				
IL 32/140-0.25/4	32	320	0,25	36	B	2063574	1.438,00	5,8	5,6	5,2	4,4	4,2	3,4	3	2,5					
IL 32/150-0.37/4	32	320	0,37	36	A	2088307	1.446,00	7,8	7,7	7,3	6,6	6,2	5,5	5,1	4,5	4				
IL 32/170-0.55/4	32	320	0,55	40	A	2088306	1.575,00	10,4	10,3	10	9,2	8,9	8,1	7,7	7,1	6,6	5			
								0	3	6	9	12	15	18	21	24	27			
IL 40/140-0.25/4	40	340	0,25	38	A	2088320	1.443,00	5,1	5	4,8	4,5	4	3,5	2,8						
IL 40/150-0.37/4	40	340	0,37	38	B	2088318	1.451,00	6,7	6,6	6,5	6,2	5,8	5,2	4,5	3,8					
IL 40/160-0.55/4	40	340	0,55	42	A	2088316	1.577,00	8,6	8,6	8,5	8,2	7,9	7,4	6,7	6	5				
IL 40/170-0.75/4	40	340	0,75	45	A	2120750	1.713,00	10,7	10,6	10,5	10,3	10	9,5	8,9	8,2	7,2	6,2			
IL 40/210-1.1/4	40	440	1,1	62	A	2120751	1.723,00	14,4	14,4	14,4	14,2	13,8	13,2	12,3	11,3					
IL 40/220-1.5/4	40	440	1,5	64	A	2120752	1.735,00	17	17	17	16,9	16,4	15,9	15,1	14,1	12,8	11,4			
								0	5	10	15	20	25	30	35	40	45			
IL 50/150-0.55/4	50	340	0,55	47	A	2088339	1.579,00	7,1	7	6,7	6,2	5,5	4,6							
IL 50/160-0.75/4	50	340	0,75	50	A	2120753	1.718,00	8,9	8,8	8,7	8,4	7,8	7	6						
IL 50/170-1.1/4	50	340	1,1	58	A	2120754	1.729,00	10,3	10,3	10,2	9,9	9,4	8,6	7,7	6,6					
IL 50/200-1.5/4	50	440	1,5	70	A	2120755	1.747,00	13,4	13,4	13,3	13,1	12,6	11,8	10,6	7,6	6				
IL 50/220-2.2/4	50	440	2,2	79	A	2120756	1.957,00	15,6	15,6	15,6	15,6	15,4	14,8	13,8	12	11,2	9,3			
IL 50/260-3/4	50	440	3	94	A	2120757	2.065,00	23	23	22,9	22,4	21,3	19,8	17,7	15,2	12,3				
IL 50/270-3/4	50	440	3	94	B	2120758	2.075,00	26,6	26,6	26,6	26,2	25,4	24							
IL 50/270-4/4	50	440	4	101	B	2120759	2.257,00	26,7	26,7	26,6	26,2	25,4	22,1	19,8	17	15,5				
								0	10	20	30	35	40	45	50	55	60			
IL 65/120-0.55/4	65	340	0,55	42	D	2139459	1.583,00	4,8	4,7	4,5	4	3,6	3,1	2,5						
IL 65/130-0.75/4	65	340	0,75	46	B	2142041	1.763,00	6,1	6	5,8	5,3	4,9	4,5	3,9	3,2					
IL 65/140-1.1/4	65	340	1,1	54	B	2142042	1.868,00	7,2	7,1	7	6,6	6,3	5,9	5,4	4,8	4,1	3,4			

Pompa inline **singola** ad attacchi **flangiati** con motore **Normalizzato** raffreddato ad aria a velocità fissa.

Wilo-CronoLine-IL





4 Poli



Temperatura fluido da **-20°C** a **+140°C**

Campo di applicazioni

-  Riscaldamento a radiatori
-  Raffreddamento e condizionamento

Wilo-CronoLine-IL	4 Poli - 3-400 V						PG3 W3											
							Portata (m³/h)											
							0	4	12	20	28	36	44	52	60	68		
Modello	DN	Interasse (mm)	P ₂ (kW)	Peso (kg)	Consegna	Codice	Prezzo €	Prevalenza (m)										
IL 65/150-0.75/4	65	430	0,75	55	A	2120760	1.864,00	7,2	7,1	6,9	6,6	6	5,3	4,3	3,1			
IL 65/160-1.1/4	65	430	1,1	63	A	2120761	1.875,00	9	8,9	8,8	8,5	8	7,4	6,5	5,3			
IL 65/170-1.1/4	65	430	1,1	63	A	2120762	1.882,00	10,7	10,6	10,5	10,3	10						
IL 65/170-1.5/4	65	430	1,5	65	A	2120763	1.891,00	10,7	10,6	10,5	10,3	10	9,2	8,4	7,3	6		
IL 65/210-2.2/4	65	475	2,2	83	A	2120764	1.972,00	15	14,9	14,8	14,7	14	13	11,6	9,5			
IL 65/220-2.2/4	65	475	2,2	83	B	2120765	1.982,00	18,1	18,1	18,1	18,7	17,7						
IL 65/220-3/4	65	475	3	91	A	2120766	2.101,00	18,1	18,1	18,1	18,7	17,7	16,8	15,5	13,5	11,2		
IL 65/250-3/4	65	475	3	97	B	2120767	2.112,00	22,3	22,3	22,2	22	21,3						
IL 65/250-4/4	65	475	4	104	A	2120768	2.305,00	22,3	22,3	22,2	22	21,3	20	18,7	16,8	14,5		
IL 65/270-4/4	65	475	4	104	B	2120769	2.314,00	26	26	26	26	25,4	24,5					
IL 65/270-5.5/4	65	475	5,5	141	D	2120770	2.596,00	26	26	26	26	25,4	24,5	23,2	21,5	19,2	16,5	
								0	20	30	40	50	60	70	80	90	100	
IL 80/145-1.1/4	80	440	1,1	71	A	2120771	1.883,00	5,6	5,6	5,45	5,1	4,65	4	3,2	2			
IL 80/150-1.1/4	80	440	1,1	71	A	2120772	1.892,00	6,8	6,8	6,6	6,5	6	5,2	4,5				
IL 80/160-1.5/4	80	440	1,5	73	A	2120773	1.897,00	8	8	8	7,8	7,5	6,8	6	5			
IL 80/170-2.2/4	80	440	2,2	83	A	2120774	1.991,00	10,3	10,1	10	9,8	9,5	9	8,2	7,5	6,5	5,2	
IL 80/210-3/4	80	500	3	98	A	2120775	2.122,00	13,9	14,1	14,2	14	13,5	12,5	11	9,5	8		
IL 80/220-4/4	80	500	4	105	A	2120776	2.400,00	16,1	16,1	16,2	16	15,5	15	14	12	10,5	9	
IL 80/270-5.5/4	80	500	5,5	110	A	2120777	2.640,00	21,5	21,5	21,3	21	20,5	19,5	18	16,5			
								0	20	30	40	50	60	70	80	90	100	110
IL 80/285-5.5/4	80	620	5,5	203	D	2157053	2.949,00	24	23	22	21	20	18					
IL 80/295-5.5/4	80	620	5,5	203	D	2157052	2.999,00	30	29	28	27	26						
IL 80/295-7.5/4	80	620	7,5	213	D	2169789	3.399,00	30	29	28	27	26	23	21				
IL 80/305-7.5/4	80	620	7,5	213	D	2157051	3.433,00	37	36	35	34	33						
IL 80/305-11/4	80	620	11	233	D	2157049	4.293,00	37	36	35	34	33	30	28	26	24		
IL 80/315-11/4	80	620	11	233	D	2157050	4.324,00	43	43	42,5	42,5	42	38					
IL 80/315-15/4	80	620	15	255	D	2157048	7.835,00	43	43	42,5	42,5	42	38	36	34	32	30	

Riscaldamento, condizionamento e refrigerazione.

Wilo-CronoLine-IL





4 Poli

Temperatura fluido
da **-20°C** a **+140°C**

Pompa inline **singola** ad attacchi **flangiati** con motore **Normalizzato** raffreddato ad aria a velocità fissa.

Campo di applicazioni

-  Riscaldamento a radiatori
-  Raffreddamento e condizionamento

Wilo-CronoLine-IL	4 Poli - 3~400 V						PG3 W3										
							Portata (m³/h)										
Modello	DN	Interasse (mm)	P ₂ (kW)	Peso (kg)	Consegna	Codice	Prezzo €	0	40	60	80	100	120	130	140	180	200
								Prevalenza (m)									
>> FLANGIATI PN16																	
IL 100/145-1.1/4	100	500	1,1	84	B	2120778	1.896,00	4,8	4,7	4	3,5	2,5	1,5				
IL 100/150-1.5/4	100	500	1,5	86	B	2120779	1.940,00	5,7	5,5	5	4,4	3,6	2,6	2	1,3		
IL 100/160-2.2/4	100	500	2,2	93	B	2120780	2.057,00	7,4	7,3	7,1	6,6	5,9	5	4,5	4	1,2	
IL 100/170-2.2/4	100	500	2,2	93	B	2120781	2.067,00	9,3	9,2	9							
IL 100/170-3/4	100	500	3	104	B	2120782	2.174,00	9,3	9,2	9	8,5	7,9	7	6,6	6,1	3,7	2
								0	40	60	80	100	120	130	140	180	200
IL 100/265-5,5/4	100	700	5,5	217	D	2160652	3.531,00	19	18	17	15	13	11				
IL 100/275-7,5/4	100	700	7,5	227	D	2160651	4.532,00	23	21	20	18	16	14	13	12		
IL 100/285-11/4	100	700	11	246	D	2160650	5.664,00	30	29	28	26	24	22	20	18	12	
IL 100/295-11/4	100	700	11	246	D	2169793	5.709,00	36	35	34	33	31					
IL 100/295-15/4	100	700	1	268	D	2160649	7.862,00	36	35	34	33	31	27	26	25	17	
IL 100/305-15/4	100	700	15	268	D	2169792	8.026,00	42	41	40	37	35	33				
IL 100/305-18,5/4	100	700	18,5	299	D	2160648	8.366,00	42	41	40	37	35	33	26	25	24	18
IL 100/315-18,5/4	100	700	18,5	299	D	2169791	8.424,00	45	46	45	43	41	37	36	35		
IL 100/315-22/4	100	700	22	350	D	2160647	8.811,00	45	46	45	43	41	37	36	35	28	24
								0	40	60	80	100	120	130	140	180	200
IL 100/200-3/4	100	550	3	111	B	2120783	2.228,00	12,7	12,6	12,3							
IL 100/200-4/4	100	550	4	118	A	2120784	2.507,00	12,7	12,6	12,3	11,6	10,6	9,3				
IL 100/220-4/4	100	550	4	118	B	2120785	2.518,00	15,2	15	14,7							
IL 100/220-5,5/4	100	550	5,5	156	A	2120786	3.180,00	15,2	15	14,7	14	13,4	12,3	11,6	11		
IL 100/250-5,5/4	100	550	5,5	168	D	2120787	3.445,00	19,3	19,2	19							
IL 100/250-7,5/4	100	550	7,5	178	A	2120788	4.034,00	19,3	19,2	19	18,4	17	14,5	13	11,5	4	
IL 100/260-7,5/4	100	550	7,5	178	B	2120789	4.404,00	21,5	21,5	21,3	20	19,2					
IL 100/260-11/4	100	550	11	205	B	2120790	4.621,00	21,5	21,5	21,3	20	19,2	17,2	16	14,6	8,1	
IL 100/270-11/4	100	550	11	205	B	2120791	5.598,00	25	25	24,7	24	22,7	20,8	19,6	18,2	18	
								0	40	80	100	120	140	160	180	200	220
IL 100/350-11/4	100	760	11	351	D	2160880	7.715,00	37	35	32							
IL 100/350-15/4	100	760	15	373	D	2151501	8.150,00	37	35	32	30	26	22	18			
IL 100/360-15/4	100	760	15	373	D	2160879	8.166,00	42	40	38	36						
IL 100/360-18,5/4	100	760	18,5	403	D	2151500	8.505,00	42	40	38	36	34	28	24	20		
IL 100/370-18,5/4	100	760	18,5	403	D	2160878	8.551,00	46	44	42	40	38					
IL 100/370-22/4	100	760	22	454	D	2151499	8.897,00	46	44	42	40	38	36	32	26		

Pompa inline **singola** ad attacchi **flangiati** con motore **Normalizzato** raffreddato ad aria a velocità fissa.

Wilo-CronoLine-IL



4 Poli



Temperatura fluido da **-20°C** a **+140°C**

Campo di applicazioni

- Riscaldamento a radiatori
- Raffreddamento e condizionamento

Wilo-CronoLine-IL	4 Poli - 3-400 V						PG3					W3										
	Modello	DN	Interasse (mm)	P ₂ (kW)	Peso (kg)	Consegna	Codice	Prezzo €	Portata (m³/h)													
									0	40	80	100	120	140	160	180	200	220				
								Prevalenza (m)														
								0	30	60	90	120	150	180	210	240	300					
» FLANGIATI PN16																						
IL 100/380-22/4	100	760	22	454	D	2160877	8.971,00	54	52	50	48	46										
IL 100/380-30/4	100	760	30	516	D	2151498	9.510,00	54	52	50	48	46	44	42	36	32	24					
IL 100/390-30/4	100	760	30	516	D	2160876	9.613,00	64	62	60	58	56	52									
IL 100/390-37/4	100	760	37	585	D	2151497	12.065,00	64	62	60	58	56	52	48	46	42	38					
IL 100/400-37/4	100	760	37	585	D	2160875	12.359,00	72	70	68	66	64	62	58								
IL 100/400-45/4	100	760	45	620	D	2151496	12.376,00	72	70	68	66	64	62	58	56	52	46					
IL 125/145-1.5/4	125	620	1,5	107	D	2120792	2.503,00	5	4.5	4.1	3.8	2.8										
IL 125/150-2.2/4	125	620	2,2	117	D	2120793	2.636,00	6.2	6	5.8	5.5	4.8	4									
IL 125/160-3/4	125	620	3	125	D	2120794	2.691,00	7.9	7.9	7.8	7.2	6.2	5	3								
IL 125/170-4/4	125	620	4	132	D	2120795	2.784,00	8.6	8.5	8.4	8.2	8	7.2	4.5								
IL 125/190-4/4	125	620	4	132	D	2120796	2.905,00	10	10	10	9.5	8.5										
IL 125/210-5.5/4	125	620	5,5	170	D	2120797	3.558,00	12	12	12	11.5	11	10									
IL 125/220-5.5/4	125	620	5,5	170	D	2120798	3.576,00	15.5	15.5	15	14.6											
IL 125/220-7.5/4	125	620	7,5	182	D	2120799	4.650,00	15.5	15.5	15	14.6	14.2	13.5	12								
IL 125/250-11/4	125	620	11	230	D	2120800	7.739,00	20	20	20	20	19	18	15	14							
IL 125/270-11/4	125	620	11	230	D	2120801	7.772,00	25.5	25.5	25.5	25	24.5										
IL 125/270-15/4	125	620	15	252	D	2120802	8.170,00	25.5	25.5	25.5	25	24.5	23	21.5	19	16						
IL 125/300-15/4	125	700	15	284	D	2120803	8.177,00	28.4	29.3	29.7	29.4	28.7										
IL 125/300-18.5/4	125	700	18,5	314	D	2120804	8.564,00	28	28.5	29	29	28.5	27.5	25	23							
IL 125/320-18.5/4	125	700	18,5	315	D	2120805	8.568,00	32	32	32	32	32	31									
IL 125/320-22/4	125	700	22	366	D	2120806	8.973,00	32	32	32	32	32	31	29	27	24						
IL 125/340-22/4	125	700	22	366	D	2120807	8.978,00	38.2	39.2	39.7	39.5	39	37.8									
IL 125/340-30/4	125	700	30	429	D	2120808	9.625,00	39	39	39	39	39	38	36	34	31	24					
IL 125/380-30/4	125	860	30	507	D	2169767	9.632,00	57.5	56.4	55.7	54.4	52.5	50.1									
IL 125/380-37/4	125	860	37	575	D	2160655	12.367,00	57.5	56.4	55.7	54.4	52.5	50.1	47.5	44.2							
IL 125/390-37/4	125	860	37	575	D	2169766	12.376,00	65.2	64.4	63.7	62.4	60.4	58									
IL 125/390-45/4	125	860	45	610	D	2160654	12.459,00	65.2	64.4	63.7	62.4	60.4	58	55.1	52	48.1						
IL 125/400-45/4	125	860	45	610	D	2169765	12.479,00	74.5	73.7	72.9	72	70.4	68.4	65.6								
IL 125/400-55/4	125	860	55	858	D	2160653	13.143,00	74.5	73.7	72.9	72	70.4	68.4	65.6	62.2	58.4						

Riscaldamento, condizionamento e refrigerazione.

Wilo-CronoLine-IL





4 Poli

Temperatura fluido
da **-20°C** a **+140°C**

Pompa inline **singola** ad attacchi **flangiati** con motore **Normalizzato** raffreddato ad aria a velocità fissa.

Campo di applicazioni



-  Riscaldamento a radiatori
-  Raffreddamento e condizionamento

Wilo-CronoLine-IL	4 Poli - 3~400 V						PG3 W3													
	» FLANGIATI PN16						Portata (m³/h)													
							0	60	120	160	200	240	280	320	360	400				
Modello	DN	Interasse (mm)	P ₂ (kW)	Peso (kg)	Consegna	Codice	Prezzo €	Prevalenza (m)												
IL 150/190-5.5/4	150	700	5,5	202	D	2120809	3.949,00	10	9	8,5	8	7,3	6							
IL 150/200-7.5/4	150	700	7,5	212	D	2120810	4.661,00	11,9	11,2	10,8	10,5	10	8,7	7						
IL 150/220-11/4	150	700	11	238	D	2120811	7.803,00	15,3	15	14,4	14,2	13,8	12,5	11						
IL 150/250-15/4	150	700	15	313	D	2120812	8.189,00	18,5	18,5	18,2	18	17	16	14,5						
IL 150/260-15/4	150	700	15	313	D	2120813	8.198,00	21	21	20,5	20	19,5								
IL 150/260-18.5/4	150	700	18,5	343	D	2120814	8.570,00	21	21	20,5	20	19,5	18	16,5	15					
IL 150/270-18.5/4	150	700	18,5	343	D	2120815	8.575,00	23,5	23	22,6	22,3	22	21							
IL 150/270-22/4	150	700	22	394	D	2120816	8.987,00	23,5	23	22,6	22,3	22	21	19,5	18,5	16	14			
IL 150/305-30/4	150	770	30	482	D	2142043	9.645,00	30	30	30	30	30	29	27	25	23	18			
IL 150/325-30/4	150	770	30	482	D	2142044	9.658,00	35	35	35	35	35	34							
IL 150/360-30/4	150	940	30	519	D	2169772	10.402,00	48	47	45	43,5	41								
IL 150/325-37/4	150	770	37	520	D	2142045	12.381,00	35	35	35	35	35	34	33	30	28	25			
IL 150/335-37/4	150	770	37	520	D	2142046	12.391,00	40	40	40	40	40	38	36,5						
IL 150/360-37/4	150	940	37	587	D	2160663	12.398,00	48	47	44,5	43	41	38,7	35,8						
IL 150/370-37/4	150	940	37	587	D	2169771	12.410,00	52	51	49,5	48,2	46	44							
IL 150/335-45/4	150	770	45	555	D	2142047	12.490,00	40	40	40	40	40	38	36,5	35,5	34	29			
IL 150/370-45/4	150	940	45	622	D	2160662	12.500,00	52	51	49,5	48,2	46	44	41,3	38,2	34,4				
IL 150/380-45/4	150	940	45	622	D	2169770	12.555,00	60	59	57	56	54	51							
IL 150/380-55/4	150	940	55	881	D	2160661	13.295,00	60	59	57	56	54	51	49	46	42				
IL 150/390-55/4	150	940	55	881	D	2169769	13.539,00	69,5	69	67,5	66,5	64,5	62							
IL 150/390-75/4	150	940	75	977	D	2160660	24.338,00	69,5	69	67,5	66,5	64,5	62	60	56,5	53,5	50			
IL 150/400-75/4	150	940	75	977	D	2169768	24.408,00	77	76,5	75,5	74,5	73	71	68	65,5					
IL 150/400-90/4	150	940	90	1005	D	2160659	25.539,00	77	76,5	75,5	74,5	73	71	68	65,5	62	59			

Pompa inline **singola** ad attacchi **flangiati** con motore **Normalizzato** raffreddato ad aria a velocità fissa.

Wilo-CronoLine-IL

Campo di applicazioni

-  Riscaldamento a radiatori
-  Raffreddamento e condizionamento



4 Poli



Temperatura fluido da **-20°C** a **+140°C**

Wilo-CronoLine-IL	4 Poli - 3-400 V						PG3		W3								
							Portata (m³/h)										
							0	100	200	250	300	350	420	450	470	480	
Modello	DN	Interasse (mm)	P ₂ (kW)	Peso (kg)	Consegna	Codice	Prezzo €	Prevalenza (m)									
							0	100	200	250	300	350	400	450	500	600	
IL 200/180-7,5/4	200	800	7,5	258	D	2169709	6.049,00	9	8,5	8	7,5	6,5	5,5	3,5			
IL 200/190-11/4	200	800	11	279	D	2169708	7.832,00	13	12	11	10,5	9,5	9	7,5	6,5	5,5	
IL 200/200-15/4	200	800	15	301	D	2169707	8.246,00	15	14	13,5	13	12,5	11,5	10,5	9,5	8	8,5
IL 200/230-11/4	200	800	11	352	D	2120827	7.945,00	13,6	12,7	11,5	10,6	9,6	8,3	7	5,4	3,5	
IL 200/240-15/4	200	800	15	374	D	2120828	8.303,00	16	15,2	14	13	12,5	11,8	11	9	7	
IL 200/250-18,5/4	200	800	18,5	405	D	2120829	8.582,00	18	17	16,5	16	15,2	14,5	13,5	12	9,8	
IL 200/260-22/4	200	800	22	456	D	2120830	8.995,00	20,5	19,8	19	18,4	17,5	16,8	15,5	14	12	7
IL 200/265-22/4	200	800	22	456	D	2120831	9.007,00	21,4	21,6	21	20,3	19,5					
IL 200/265-30/4	200	800	30	518	D	2120832	10.911,00	21,4	21,6	21	20,3	19,5	18,4	17,1	15,7	13,1	9,8
IL 200/270-30/4	200	800	30	518	D	2120833	10.965,00	23,5	23,2	22,5	22	21,5	21	20	19	16,5	12
IL 200/300-37/4	200	820	37	595	D	2142048	12.413,00	30	29	29	28	26	24	23	20	16	10
IL 200/315-37/4	200	820	37	595	D	2142049	12.418,00	34	33	32	31	30	28	27	25	21	15
IL 200/335-37/4	200	820	37	595	D	2142050	12.617,00	38	37	37	36	35					
IL 200/335-45/4	200	820	45	630	D	2142051	12.884,00	38	37	37	36	35	34	33	31	29	23
IL 200/345-45/4	200	820	45	630	D	2142052	12.948,00	41	40	40	38	37	36	35			
IL 200/345-55/4	200	820	55	886	D	2142053	14.042,00	41	40	40	38	37	36	35	31	29	23
IL 200/360-37/4	200	1100	37	693	D	2155280	12.780,00	42	40	38	36						
IL 200/360-45/4	200	1100	45	728	D	2145051	13.917,00	42	40	38	36	34	32	30	25		
IL 200/370-45/4	200	1100	45	728	D	2155279	13.987,00	48	46	44	42	40					
IL 200/370-55/4	200	1100	55	987	D	2145052	15.273,00	48	46	44	42	40	38	36	32	30	
IL 200/380-55/4	200	1100	55	987	D	2155278	15.349,00	54	53	52	51	50					
IL 200/380-75/4	200	1100	75	1083	D	2145053	26.013,00	54	53	52	51	50	48	46	44	42	
IL 200/390-75/4	200	1100	75	1083	D	2155277	26.028,00	68	66	64	62	60	58	56			
IL 200/390-90/4	200	1100	90	1111	D	2145054	26.912,00	68	66	64	62	60	58	56	54	50	46
IL 200/400-90/4	200	1100	90	1111	D	2155276	27.063,00	74	72	70	68	67	66	65			
IL 200/400-110/4	200	1100	110	1391	D	2145055	35.523,00	74	72	70	68	67	66	65	63	61	55

Riscaldamento, condizionamento e refrigerazione.

Wilo-CronoLine-IL





4 Poli

Temperatura fluido
da **-20°C** a **+140°C**

IE3

Pompa inline **singola** ad attacchi **flangiati** con motore **Normalizzato** raffreddato ad aria a velocità fissa.

Campo di applicazioni

-  Riscaldamento a radiatori
-  Raffreddamento e condizionamento

Wilo-CronoLine-IL	4 Poli - 3~400 V						PG3					W3										
	Modello	DN	Interasse (mm)	P ₂ (kW)	Peso (kg)	Consegna	Codice	Prezzo €	Portata (m ³ /h)													
								0	100	200	300	400	500	600	700	800	900	Prevalenza (m)				
» FLANGIATI PN16																						
IL 250/365-75/4	250	1150	75	1362	D	2151795	31.880,00	35	35,5	35	34	32	28	25	20	15						
IL 250/375-75/4	250	1150	75	1362	D	2151794	32.014,00	42	41,5	41	40,5	40	37	35	30	25						
IL 250/385-75/4	250	1150	75	1362	D	2151793	32.042,00	48	47,5	47	46,5	46	44									
IL 250/385-90/4	250	1150	90	1390	D	2151792	32.684,00	48	47,5	47	46,5	46	44	40	38	34	24					
IL 250/395-90/4	250	1150	90	1390	D	2151791	32.767,00	49	48,5	48	47	46,5	46	44	40							
IL 250/395-110/4	250	1150	110	1648	D	2151790	39.260,00	49	48,5	48	47	46,5	46	44	40	36	30					
IL 250/405-90/4	250	1150	90	1390	D	2151789	32.850,00	54	53	52	51	50	48	46								
IL 250/405-110/4	250	1150	110	1648	D	2151788	40.335,00	54	53	52	51	50	48	46	44	40	36					
IL 250/415-110/4	250	1150	110	1648	D	2151787	40.473,00	56	55,5	55	54,5	54	53	50	46							
IL 250/415-132/4	250	1150	132	1658	D	2151786	40.665,00	56	55,5	55	54,5	54	53	50	46	44	38					

Pompa inline **singola** ad attacchi **flangiati** con motore **Normalizzato** raffreddato ad aria a velocità fissa.

Wilo-CronoLine-IL



4 Poli



Temperatura fluido da **-20°C** a **+140°C**

Campo di applicazioni

- Riscaldamento a radiatori
- Raffreddamento e condizionamento

WILO-CRONOLINE-IL	4 Poli - 3-400 V						PG3 W3												
	Modello	DN	Interasse (mm)	P ₂ (kW)	Peso (kg)	Consegna	Codice	Prezzo €	Portata (m ³ /h)										
									0	100	200	300	400	500	600	700	800	900	
								Prevalenza (m)											
IL 250/425-110/4	250	1150	110	1648	D	2151785	40.649,00	58	57,5	57	56,5	56	55	54					
IL 250/425-132/4	250	1150	132	1658	D	2151784	40.703,00	58	57,5	57	56,5	56	55	54	50	48	40		
IL 250/435-132/4	250	1150	132	1658	D	2151783	40.824,00	62	61,5	61	60,5	60	58	56	54	50			
IL 250/435-160/4	250	1150	160	1698	D	2151782	44.041,00	62	61,5	61	60,5	60	58	56	54	50	45		
IL 250/445-132/4	250	1150	132	1658	D	2151781	41.086,00	64	63,5	63	62,5	62	61	60	56				
IL 250/445-160/4	250	1150	160	1698	D	2151780	44.122,00	64	63,5	63	62,5	62	61	60	56	54	50		
IL 250/460-132/4	250	1200	132	1661	D	2120856	43.272,00	74	73	72	71	70	66	62					
IL 250/460-160/4	250	1200	160	1701	D	2120857	50.037,00	74	73	72	71	70	66	62	58	50	40		
IL 250/470-160/4	250	1200	160	1701	D	2120858	50.287,00	79	78	77	76	74	72	70	66				
IL 250/470-200/4	250	1200	200	1931	D	2120859	53.703,00	79	78	77	76	74	72	70	66	58	52		
IL 250/480-160/4	250	1200	160	1701	D	2120860	50.540,00	88	87	86	85	84	80						
IL 250/480-200/4	250	1200	200	1931	D	2120861	53.972,00	88	87	86	85	84	80	75	70	66	58		

Riscaldamento, condizionamento e refrigerazione.

Wilo-CronoTwin-DL



Temperatura fluido
da **-20°C** a **+140°C**

IE3

Particolarità / Vantaggi prodotto

- Motori elettrici normalizzati 2 e 4 poli con accoppiamento con giunto rigido.
- Elevata resistenza alla corrosione grazie al rivestimento mediante cataforesi.
- Funzionamento principale/di riserva oppure funzionamento con carico di punta (con quadro elettrico di protezione e controllo).

Applicazioni

Impianti di riscaldamento, condizionamento e refrigerazione e idonea al pompaggio di acqua glicolata senza sostanze abrasive in sospensione.

Chiave di lettura

Esempio:	DL 32/140-0.25/4
DL	Serie modello
32	Rp/DN
140	DN girante (mm)
0.25	Potenza motore (kW)
4	Numero poli motore

Materiali

Corpo pompa

Ghisa grigia

Girante

Ghisa grigia

Albero

Acciaio inossidabile

Pompa inline **gemellare** ad attacchi **flangiati** con motore **Normalizzato** raffreddato ad aria a velocità fissa.

Campo di applicazioni

- Riscaldamento a radiatori
- Raffreddamento e condizionamento

Dati tecnici

Fluidi consentiti

- Acqua fredda e calda (secondo VDI 2035).
- Miscela di acqua-glicole (max 40 % vol. glicole e temperatura fluido ≤ 40 °C)

Campo d'impiego

Temperatura fluido	da -20 a +140 °C
Pressione nominale	13 bar (fino a +140 °C) 16 bar (fino a +120 °C)

Caratteristiche elettriche

Alimentazione rete	3~ 400 V
Frequenza	50/60 Hz

Motore

Classe di efficienza	IE3 (IE2 motori con potenza nominale <0.75 kW)
Grado protezione	IP 55
Classe di isolamento	F

Accessori

• Flange e controflange	Pag.	183
• Flange cieche	Pag.	185
• Mensole di supporto	Pag.	184
• Quadri di regolazione e comando	Pag.	192

Pompa inline **gemellare** ad attacchi **flangiati** con motore **Normalizzato** raffreddato ad aria a velocità fissa.

Wilo-CronoTwin-DL



2 Poli



Temperatura fluido da **-20°C** a **+140°C**

Campo di applicazioni

- Riscaldamento a radiatori
- Raffreddamento e condizionamento

Wilo-CronoTwin-DL	2 Poli - 3~400 V							PG3		W3									
								Portata (m³/h)											
	Modello	DN	Interasse (mm)	Flangia C/ceca	P ₂ (kW)	Peso (kg)	Consegna	Codice	Prezzo €	0	4	8	10	12	14	18	20	22	24
Prevalenza (m)																			
DL 32/140-1,5/2	32	320	B	1,5	106	B	2121010	2.835,00	20,1	20	19	18,2	17,3	16,1	13,1	11,4			
DL 32/150-2,2/2	32	320	B	2,2	111	B	2121011	2.880,00	27,9	26,6	25,7	25	24	22,8	19,8	18	16		
DL 32/160-2,2/2	32	320	B	2,2	111	B	2121012	2.892,00	33,8	33,7	32,7	32	31,2						
DL 32/160-3/2	32	320	B	3	119	B	2121013	3.053,00	33,8	33,7	32,7	32	31,2	29,7	26,6	24,8	22,7		
DL 32/170-3/2	32	320	B	3	119	B	2121014	3.069,00	41,8	41,7	40,8	40	39,1						
DL 32/170-4/2	32	320	B	4	135	B	2121015	3.371,00	41,8	41,7	40,8	40	39,1	28	34,8	33	31	28,6	
									0	10	20	25	30	35	40	42	44	46	
DL 40/140-2,2/2	40	340	B	2,2	113	B	2121016	2.899,00	19,5	19,2	17,2	15,6	13,4	10,8	7,7				
DL 40/150-3/2	40	340	B	3	121	B	2121017	3.181,00	26,2	26	24,4	22,8	20,6	17,8	14,5				
DL 40/160-4/2	40	340	B	4	136	B	2121018	3.393,00	31,2	31,2	29,8	28,2	26,3	23,6	20,7	19,3	18	16,4	
DL 40/170-5,5/2	40	340	B	5,5	171	B	2121019	4.123,00	41,5	41	40	38,4	36,4	33,8	30,6				
DL 40/200-7,5/2	40	440	C	7,5	208	D	2121020	4.537,00	51,3	51,3	48,9	46,4	43,2	39,2					
DL 40/220-11/2	40	440	C	11	303	D	2121021	6.281,00	64,8	64,8	62,6	60,4	57,1	53,5	48,7	46,7	44,4		

Riscaldamento, condizionamento e refrigerazione.

Wilo-CronoTwin-DL





2 Poli

Temperatura fluido
da **-20°C** a **+140°C**

IE3

Pompa inline **gemellare** ad attacchi **flangiati** con motore **Normalizzato** raffreddato ad aria a velocità fissa.

Campo di applicazioni

-  Riscaldamento a radiatori
-  Raffreddamento e condizionamento

Wilo-CronoTwin-DL	2 Poli - 3~400 V							PG3 W3											
	Modello	DN	Interasse (mm)	Flangia C/lecc	P ₂ (kW)	Peso (kg)	Consegna	Codice	Prezzo €	Portata (m ³ /h)									
Prevalenza (m)																			
									0	15	30	40	45	50	55	60	65	70	
DL 50/110-1,5/2	50	340	A	1,5	102	A	2121022	2.839,00	12,8	12,3	9,4	6	3,8						
DL 50/120-2,2/2	50	340	A	2,2	105	B	2121023	2.907,00	16,1	15,7	13,1	10	8,2	6	3,8				
DL 50/130-3/2	50	340	A	3	117	A	2121024	3.255,00	21,4	21,2	18,8	16	14,1	11,8					
DL 50/140-3/2	50	340	A	3	115	B	2121025	3.268,00	26,8	16,6	14,5								
DL 50/140-4/2	50	340	A	4	130	B	2121026	3.490,00	26,8	16,6	14,5	22	20,2	18,3	16,2				
DL 50/160-5,5/2	50	340	B	5,5	175	B	2121027	4.186,00	32,5	32,2	29,6	26,4	24,4	22	19,2				
DL 50/170-5,5/2	50	340	B	5,5	175	B	2121028	4.207,00	38,3	38,2	37								
DL 50/170-7,5/2	50	340	B	7,5	189	D	2121029	4.570,00	38,3	38,2	37	34,7	33,2	31,1	28,8	26	23		
DL 50/180-7,5/2	50	440	C	7,5	217	D	2121030	4.813,00	44,2	44,2	42,4	39,3	37,2						
DL 50/210-11/2	50	440	C	11	308	D	2121031	6.321,00	54,3	54,3	52,7	49,8	47,6	45,5	42,7				
DL 50/220-11/2	50	440	C	11	308	D	2121032	6.352,00	64	64	63,2								
DL 50/220-15/2	50	440	C	15	345	D	2121033	6.758,00	64	64	63,2	61,1	60	58	55,5	53,2	50,3		
									0	20	40	50	60	70	80	90	100	110	
DL 65/110-3/2	65	340	A	3	122	B	2121034	3.424,00	14,3	14,1	13	12	10,8	9,3					
DL 65/120-3/2	65	340	A	3	122	B	2121035	3.439,00	17,5	17,4	16,8	16							
DL 65/120-4/2	65	340	A	4	138	B	2121036	3.589,00	17,5	17,4	16,8	16	14,8	13,5	11,8	9,7			
DL 65/130-5,5/2	65	340	A	5,5	172	B	2121037	4.286,00	21,1	21,1	20,6	20	18,9	17,5	15,7	13,7			
DL 65/140-5,5/2	65	340	A	5,5	172	B	2121038	4.298,00	26,5	26,5	26,2	26							
DL 65/140-7,5/2	65	340	A	7,5	186	D	2121039	4.843,00	26,5	26,5	26,2	26	25	24	22,5	20,5			
DL 65/150-5,5/2	65	430	B	5,5	193	B	2121040	4.651,00	24,1	24,1	23	21,7	20	17,7					
DL 65/160-5,5/2	65	430	B	5,5	193	B	2121041	4.735,00	32,3	32,3	31,4								
DL 65/160-7,5/2	65	430	B	7,5	207	B	2121042	4.923,00	32,3	32,3	31,4	30,2	28,6	26,6					
DL 65/170-11/2	65	430	B	11	292	B	2121043	6.378,00	40,2	40,2	39,5	38,6	37,4	35,4	33,2	30,5			
DL 65/200-11/2	65	475	C	11	321	D	2121044	6.409,00	51,3	51,3	51,3	50							
DL 65/200-15/2	65	475	C	15	357	D	2121045	6.863,00	51,3	51,3	51,3	50	48	45	41,1	36,4			
DL 65/210-15/2	65	475	C	15	357	D	2121046	6.897,00	60	60	60	59,4	57,6						
DL 65/210-18,5/2	65	475	C	18,5	389	D	2121047	7.820,00	60	60	60	59,4	57,6	54	51,2	56,2	41		
DL 65/220-18,5/2	65	475	C	18,5	389	D	2121048	7.860,00	68,5	68,5	68,5	66,7	65,9	63,5					
DL 65/220-22/2	65	475	C	22	555	D	2121049	8.983,00	68,5	68,5	68,5	66,7	65,9	63,5	60	56	50	45,2	

Pompa inline **gemellare** ad attacchi **flangiati** con motore **Normalizzato** raffreddato ad aria a velocità fissa.

Wilo-CronoTwin-DL



2 Poli



Temperatura fluido da **-20°C** a **+140°C**

Campo di applicazioni

- Riscaldamento a radiatori
- Raffreddamento e condizionamento

WILO-CRONOTWIN-DL	2 Poli - 3~400 V							PG3										W3					
» FLANGIATI PN16								Portata (m³/h)															
Modello	DN	Interasse (mm)	Flangia C/clea	P ₂ (kW)	Peso (kg)	Consegna	Codice	Prezzo €	0	20	50	70	90	100	110	120	130	160	Prevalenza (m)				
																			0	50	100	130	160
DL 80/120-4/2	80	400	A	4	153	B	2121050	3.760,00	14,7	14,6	13,7	12,2	10										
DL 80/130-5,5/2	80	400	A	5,5	188	B	2121051	4.758,00	18,5	18,5	17,7	16,3	14,1	12,8	11,3								
DL 80/140-7,5/2	80	400	A	7,5	202	B	2121052	5.003,00	23,1	23	22,3	21,2	19,3	18	16,6	15							
DL 80/150-7,5/2	80	440	B	7,5	219	B	2121053	5.027,00	25,1	25	24,2	22,6	20,3	18,7	17								
DL 80/160-11/2	80	440	B	11	301	B	2121054	6.530,00	30,7	30,7	30	28,7	26,6	25	23,6	22	20,2						
DL 80/170-11/2	80	440	B	11	301	D	2121055	6.563,00	41	41	40,4	39,2											
DL 80/170-15/2	80	440	B	15	337	B	2121056	6.952,00	41	41	40,4	39,2	37	35,6	35,2	32,5	30,5						
DL 80/190-15/2	80	500	C	15	372	D	2121057	7.043,00	45,5	45,4	48,2	46,8											
DL 80/190-18,5/2	80	500	C	18,5	404	D	2121058	8.060,00	45,5	45,4	48,2	46,8	44,6	43	41	38,8	36						
DL 80/200-18,5/2	80	500	C	18,5	404	D	2121059	8.100,00	52	52	52	51,2	50	48									
DL 80/200-22/2	80	500	C	22	579	D	2121060	9.027,00	52	52	52	51,2	50	48	46,3	43,8	41	30					
DL 80/220-30/2	80	500	C	30	678	D	2121061	10.878,00	65	65	65	64,4	62,6	61	59,4	57,4	55	46					
DL 100/145-11/2	100	500	B	11	344	B	2121062	6.680,00	23	22,5	20,6	19,5	18,1	14,4	12,2								
DL 100/150-15/2	100	500	B	15	380	B	2121063	7.262,00	27,1	27	25,6	24,5	23,3	20	18	13,1	10,5						
DL 100/160-15/2	100	500	B	15	380	D	2121064	7.296,00	30	30	29	28,1											
DL 100/160-18,5/2	100	500	B	18,5	412	D	2121065	8.301,00	30	30	29	28,1	27	24	22	17,4	14,8	11,7					
DL 100/165-22/2	100	500	B	22	577	D	2121066	9.126,00	34,8	34,4	33,4	32,8	32	29,4	27	23,5	20,6	17					
DL 100/170-30/2	100	500	B	30	678	D	2121067	10.902,00	40,2	40,1	40	39,3	38,5	36	34,6	30,1	29	26					
DL 100/190-30/2	100	550	C	30	707	D	2121068	11.313,00	47,4	47,4	46,5	45,6	44,6	41,3	39,2								
DL 100/210-30/2	100	550	C	30	707	D	2121069	11.619,00	54,7	54,7	54	53,2	52										
DL 100/210-37/2	100	550	C	37	745	D	2121070	12.472,00	54,7	54,7	54	53,2	52	49,3	47,2								

Riscaldamento, condizionamento e refrigerazione.

Wilo-CronoTwin-DL





4 Poli

Temperatura fluido
da **-20°C** a **+140°C**

IE3

Pompa inline **gemellare** ad attacchi **flangiati** con motore **Normalizzato** raffreddato ad aria a velocità fissa.

Campo di applicazioni

-  Riscaldamento a radiatori
-  Raffreddamento e condizionamento

Wilo-CronoTwin-DL	4 Poli - 3-400 V							PG3					W3								
Modello	DN	Interasse (mm)	Flangia Cieca	P ₂ (kW)	Peso (kg)	Consegna	Codice	Prezzo €	Portata (m ³ /h)												
									0	2	4	6	8	10	12	13	14	15			
									Prevalenza (m)												
DL 32/140-0,25/4	32	320	B	0,25	72	B	2089227	2.732,00	5,6	5,6	5,3	4,8	4	3,2	2,2						
DL 32/150-0,37/4	32	320	B	0,37	73	A	2089226	2.747,00	7,8	7,8	7,5	7	6,2	4,8	4,2	3,5					
DL 32/170-0,55/4	32	320	B	0,55	80	A	2063734	2.993,00	10,6	10,4	10	9,7	9	8,1	7	6,4	5,6	5			
									0	5	10	15	18	20	22	24	26	28			
DL 40/140-0,25/4	40	340	B	0,25	73	C	2089239	2.742,00	5,3	4,8	4,2	3	2,2								
DL 40/150-0,37/4	40	340	B	0,37	74	D	2089238	2.757,00	6,7	6,6	6	5	4								
DL 40/160-0,55/4	40	340	B	0,55	82	B	2089237	2.996,00	8,6	8,6	8,2	7,2	6,4	5,6	4,9						
DL 40/170-0,75/4	40	340	B	0,75	89	A	2120943	3.255,00	10,6	10,6	10,2	9	8,4	7,7	7						
DL 40/210-1,1/4	40	440	C	1,1	118	A	2120944	3.274,00	14	14	13,2	11,7	10,5	9,5	8,3	7					
DL 40/220-1,5/4	40	440	C	1,5	123	A	2120945	3.297,00	16,7	16,6	16	14,4	13,1	12,2	11	10	8,5	7			
									0	5	10	15	20	25	30	35	40	45 <td colspan="2"></td>			
DL 50/150-0,55/4	50	340	B	0,55	86	D	2089253	3.000,00	6,7	6,6	6,3	5,7	4,8	3,6							
DL 50/160-0,75/4	50	340	B	0,75	93	A	2120946	3.264,00	8,5	8,5	8,3	7,9	7,1	6,1	4,8	3,5					
DL 50/170-1,1/4	50	340	B	1,1	109	A	2120947	3.285,00	10	10	9,8	9,5	8,8	7,8	6,8	5,4					
DL 50/200-1,5/4	50	440	C	1,5	134	A	2120948	3.319,00	13,2	13,1	13	12,7	11,8	10,7	9,2	7,4	5,3				
DL 50/220-2,2/4	50	440	C	2,2	152	A	2120949	3.718,00	15,5	15,5	15,5	15,3	14,6	13,6	12,5	10	8,7	6,5			
DL 50/260-3/4	50	440	D	3	185	A	2120950	3.924,00	23	23	21,6	22	20	19	16,6	13					
DL 50/270-3/4	50	440	D	3	185	B	2120951	3.943,00	26,6	26,6	26,6	26	24,7	23							
DL 50/270-4/4	50	440	D	4	199	B	2120952	4.288,00	26,3	26,2	26,1	26	24,1	23	21	18,2	14,8	11			

Pompa inline **gemellare** ad attacchi **flangiati** con motore **Normalizzato** raffreddato ad aria a velocità fissa.

Wilo-CronoTwin-DL



4 Poli



Temperatura fluido da **-20°C** a **+140°C**

Campo di applicazioni

- Riscaldamento a radiatori
- Raffreddamento e condizionamento

Wilo-CronoTwin-DL		4 Poli - 3~400 V						PG3		W3								
» FLANGIATI PN16		Portata (m³/h)																
Modello	DN	Interasse (mm)	Flangia C/vecd	P ₂ (kW)	Peso (kg)	Consegna	Codice	Prezzo €	0	10	15	20	25	30	35	40	45	50
									Prevalenza (m)									
DL 65/120-0,55/4	65	340	A	0,55	82	D	2139468	3.008,00	4,6	4,5	4,4	4,2	4	3,7	3,2			
DL 65/130-0,75/4	65	340	A	0,75	89	B	2142054	3.350,00	5,8	5,8	5,7	5,6	5,4	5	4,5	4		
DL 65/140-1,1/4	65	340	A	1,1	105	B	2142055	3.549,00	7	7	7	6,9	6,7	6,4	6	5,6	5	4,4
									0	10	20	25	35	45	50	55	60	65
DL 65/150-0,75/4	65	430	B	0,75	111	A	2120953	3.542,00	6,9	6,8	6,5	6,3	5,3					
DL 65/160-1,1/4	65	430	B	1,1	127	A	2120954	3.563,00	8,6	8,6	8,4	8	7,1	5,8				
DL 65/170-1,1/4	65	430	B	1,1	127	A	2120955	3.576,00	10,4	10,4	10,2	10						
DL 65/170-1,5/4	65	430	B	1,5	135	B	2120956	3.593,00	10,4	10,4	10,2	10	9	7,7	6,8	5,9	5	
DL 65/210-2,2/4	65	475	C	2,2	160	A	2120957	3.747,00	15	15	15	14,6	13	10,8				
DL 65/220-2,2/4	65	475	C	2,2	160	B	2120958	3.766,00	18,4	18,4	18,3	18						
DL 65/220-3/4	65	475	C	3	176	B	2120959	3.992,00	18,4	18,4	18,3	18	17	15	13,5	12,3		
DL 65/250-3/4	65	475	D	3	192	B	2120960	4.013,00	22,4	22,4	22,4	22,2	24,8					
DL 65/250-4/4	65	475	D	4	206	B	2120961	4.380,00	22,5	22,4	22,1	21,7	20,4	18,3	17	15,4	13,6	
DL 65/270-5,5/4	65	475	D	5,5	281	B	2120962	4.932,00	26,3	26,3	26,3	26	24,8	23	21,7	20,3	18,7	16,8
									0	20	30	40	50	60	70	80	90	100
DL 80/150-1,1/4	80	440	B	1,1	134	B	2120963	3.595,00	6,7	6,6	6,3	5,8	5,1	4,4				
DL 80/160-1,5/4	80	440	B	1,5	144	B	2120964	3.604,00	8,2	8	7,7	7,2	6,6	5,7	4,8			
DL 80/170-2,2/4	80	440	B	2,2	167	A	2120965	3.783,00	10,3	10	9,8	9,4	8,8	8	7	6	4,6	
DL 80/210-3/4	80	500	C	3	191	A	2120966	4.032,00	14,4	14,3	14	13,6	12,8	11,6	10			
DL 80/220-4/4	80	500	C	4	206	B	2120967	4.560,00	16,5	16,4	16,3	16	15,3	14,3	13	11,3	9,5	7
DL 80/270-5,5/4	80	500	B	5,5	306	B	2120968	5.016,00	21,8	21,7	21,5	21	20	19,2	17,8	16		

Riscaldamento, condizionamento e refrigerazione.

Wilo-CronoTwin-DL



RANGE UPGRADE



4 Poli

Temperatura fluido
da **-20°C** a **+140°C**

IE3

Pompa inline **gemellare** ad attacchi **flangiati** con motore **Normalizzato** raffreddato ad aria a velocità fissa.

Campo di applicazioni

-  Riscaldamento a radiatori
-  Raffreddamento e condizionamento

Wilo-CronoTwin-DL	4 Poli - 3-400 V							PG3		W3										
								Portata (m³/h)												
» FLANGIATI PN16	Modello	DN	Interasse (mm)	Flangia C/lega	P ₂ (kW)	Peso (kg)	Consegna	Codice	Prezzo €	0	20	40	60	80	100	120	140	160	180	
										Prevalenza (m)										
	DL 100/145-1,1/4	100	500	B	1,1	173	B	2120969	3.602,00	5,1	5	4,6	4	3,2	2,2					
	DL 100/150-1,5/4	100	500	B	1,5	178	B	2120970	3.686,00	5,8	5,7	5,4	4,8	4	3					
	DL 100/160-2,2/4	100	500	B	2,2	194	B	2120971	3.908,00	7,5	7,5	7,3	7	6,2	5,3	4,2				
	DL 100/170-3/4	100	500	B	3	214	B	2120972	4.131,00	9,2	9,2	9	8,6	8	7,2	6,2				
	DL 100/200-3/4	100	550	C	3	219	B	2120973	4.233,00	12,4	12,4	12,3	12							
	DL 100/200-4/4	100	550	C	4	233	B	2120974	4.763,00	12,4	12,4	12,3	12	11	9,8	8,3				
	DL 100/220-5,5/4	100	550	C	5,5	308	B	2120975	6.042,00	14,8	14,7	14,6	14,2	13,6	12,6	11,2				
	DL 100/250-5,5/4	100	550	D	5,5	333	B	2120976	6.546,00	19,7	19,7	19,7	19,4							
	DL 100/250-7,5/4	100	550	D	7,5	356	B	2120977	7.665,00	19,7	19,7	19,7	19,4	18,5	17	14,6	11,6			
	DL 100/260-11/4	100	550	D	11	409	D	2120978	8.780,00	21,4	21,3	21,3	21	20	19	17	14,3	11,2		
	DL 100/270-11/4	100	550	D	11	409	D	2120979	10.636,00	24,3	24,3	24,2	24,2	23,4	22	20	19,4	14	10,3	
										0	40	60	80	100	120	140	160	200	280	
	DL 125/190-4/4	125	620	C	4	254	B	2120980	5.520,00	10	9,8	9,7	9,4	9	8,3	7,5				
	DL 125/210-5,5/4	125	620	C	5,5	329	B	2120981	6.760,00	11,8	11,8	11,7	11,4	11	10,6	10				
	DL 125/220-5,5/4	125	620	C	5,5	329	B	2120982	6.794,00	14,8	14,8	14,7	14,4							
	DL 125/220-7,5/4	125	620	C	7,5	349	D	2120983	8.835,00	14,8	14,8	14,7	14,4	14,2	13,6	13,1	12,4			
	DL 125/250-11/4	125	620	D	11	455	D	2120984	14.704,00	19,8	19,8	19,8	19,8	19,5	19	18,2	17	13,4		
	DL 125/270-11/4	125	620	D	11	455	D	2120985	14.767,00	25,4	25,4	25,4	25,2	25						
	DL 125/270-15/4	125	620	D	15	499	D	2120986	15.523,00	25,4	25,4	25,4	25,2	25	24,6	23,8	22,8	19,4		
	DL 125/300-18,5/4	125	700	E	18,5	608	D	2120987	16.272,00	29,4	29,4	29,4	29,3	29	28,2	27,6	26	23		
	DL 125/320-18,5/4	125	700	E	18,5	608	D	2120988	16.279,00	32,6	32,6	32,6	32,6	32,5	32	31,2	29,8			
	DL 125/320-22/4	125	700	E	22	710	D	2120989	17.049,00	32,4	32,4	32,4	32,4	32,4	32	21,2	28,4	26,6		
	DL 125/340-30/4	125	700	E	30	837	D	2120990	18.288,00	39	39	39	39	38,7	38	37,3	36,3	33,3	24,4	

Pompa inline **gemellare** ad attacchi **flangiati** con motore **Normalizzato** raffreddato ad aria a velocità fissa.

Wilo-CronoTwin-DL



4 Poli



Temperatura fluido da **-20°C** a **+140°C**

Campo di applicazioni

- Riscaldamento a radiatori
- Raffreddamento e condizionamento

Wilo-CronoTwin-DL	4 Poli - 3~400 V							PG3 W3															
								Portata (m³/h)															
								0	60	120	160	200	240	280	320	360	400						
Modello	DN	Interasse (mm)	Flangia C/lega	P ₂ (kW)	Peso (kg)	Consegna	Codice	Prezzo €	Prevalenza (m)														
DL 150/190-5,5/4	150	700	C	5,5	405	B	2120991	7.503,00	9,6	9,2	8,4	7,6											
DL 150/200-7,5/4	150	700	C	7,5	425	D	2120992	8.856,00	11,6	11,4	10,8	10	9,3										
DL 150/220-11/4	150	700	C	11	476	D	2120993	14.826,00	15,2	15	14,4	13,8	13	12									
DL 150/250-15/4	150	700	D	15	599	D	2120994	15.559,00	18,8	18,6	18	17,3	16,4	15,4	14								
DL 150/260-15/4	150	700	D	15	609	D	2120995	15.576,00	21,8	21,6	21	20,3											
DL 150/260-18,5/4	150	700	D	18,5	670	D	2120996	16.283,00	21,8	21,6	21	20,3	19,5	18,5	17,1								
DL 150/270-18,5/4	150	700	D	18,5	670	D	2120997	16.293,00	23,6	23,5	23,1	22,5	21,6	20,6									
DL 150/270-22/4	150	700	D	22	772	D	2120998	17.075,00	23,6	23,5	23,1	22,5	21,6	20,6	19,3	17,8							
DL 150/305-30/4	150	770	E	30	959	D	2151765	18.326,00	30,4	30,4	30,3	29,8	29	27,6	26	23,6	21,3						
DL 150/325-30/4	150	770	E	30	959	D	2151764	18.350,00	35	34,9	34,7	34,5	34	33									
DL 150/325-37/4	150	770	E	37	1042	D	2151763	23.524,00	35	34,9	34,7	34,5	34	33	32	28	24						
DL 150/335-37/4	150	770	E	37	1042	D	2151762	23.543,00	40,6	40,6	40,6	40	39,3	38									
DL 150/335-45/4	150	770	E	45	1112	D	2151761	23.731,00	40,6	40,6	40,6	40	39,3	38	36,3	34,4	32	29					
									0	100	200	300	350	400	450	500	550	650					
DL 200/240-15/4	200	800	D	15	747	D	2121003	15.776,00	15,7	14,8	13,6	12,2	11,5										
DL 200/250-18,5/4	200	800	D	18,5	807	D	2121004	16.306,00	17,7	16,8	15,8	14,4	13,6	12,7									
DL 200/260-22/4	200	800	D	22	909	D	2121005	17.091,00	19	18,8	17,6	16,3	15,5	14,5	13,5								
DL 200/270-30/4	200	800	D	30	1034	D	2121006	20.834,00	23	22,3	21,5	20,6	19,8	18,8	17,4	15,8	13,7	8					
DL 200/300-37/4	200	820	E	37	1161	D	2142056	23.585,00	30	29,1	28,5	26	24	21,4	18,6	15,4	11,5						
DL 200/315-37/4	200	820	E	37	1161	D	2142057	23.594,00	34	33,7	32,4	30	28,5	26,4									
DL 200/335-37/4	200	820	E	37	1161	D	2142058	23.972,00	39	38,3	37,2												
DL 200/335-45/4	200	820	E	45	1231	D	2142059	24.480,00	39	38,3	37,2	34,5	32,6	30,6	27,6								
DL 200/345-45/4	200	820	E	45	1231	D	2142060	24.601,00	42	41	39,7	37,7	36,4										
DL 200/345-55/4	200	820	E	55	1745	D	2142061	26.680,00	42	41	39,7	37,7	36,4	33,5	31,8	27,7	23,5						

Riscaldamento, condizionamento e refrigerazione.

Wilo-VeroLine IP-E

Pompe inline singole con convertitore di frequenza

Per installazioni in circuiti di riscaldamento, raffrescamento e condizionamento in impianti commerciali e industriali.



Riscaldamento, condizionamento
e refrigerazione.



In evidenza

Risparmio energetico e riduzione dei costi di esercizio fino al 50% rispetto alle pompe tradizionali.

Efficienza

Efficienza motore: **IE4**
Efficienza Idraulica **MEI \geq 0,4**

Tecnologia

Temperatura: **da -20 a +120 °C**
Pressione nominale: **PN 10**

Configurazione

Attacchi flangiati da DN 32 a DN 80. Motori da 2 o 4 poli 3~400 V ad albero prolungato.



Installazione

Comando semplificato grazie al pulsante verde, display LCD e porta a infrarossi.

Descrizione

Pompa inline **singola** ad attacchi **flangiati** con motore ventilato **con convertitore di frequenza** integrato per la regolazione elettronica delle prestazioni.

Campo di applicazioni

-  Riscaldamento
-  Raffreddamento e condizionamento

Wilo-VeroLine IP-E



2 Poli

IE4

Temperatura fluido
da **-20°C** a **+120°C**

Particolarità / Vantaggi prodotto

- Porte di comunicazione Bus per Moduli-IF opzionali installabili anche in un secondo tempo.
- Impostazione modo regolazione ΔP -costante e ΔP -variabile direttamente sulla pompa.
- Comando semplificato grazie al pulsante verde, display LCD e porta a infrarossi.

Applicazioni

Impianti di riscaldamento, condizionamento e refrigerazione e idonea al pompaggio di acqua glicolata senza sostanze abrasive in sospensione.

Chiave di lettura

Esempio:	IP-E 40/160-4/2
IP-E	Pompa inline con motore ventilato con convertitore di frequenza
40	Rp/DN
160	Campo prevalenza (m)
4	Potenza motore (kW)
2	Numero poli motore
R1	Senza sensore di pressione

Dati tecnici

Fluidi consentiti

- Acqua fredda e calda (secondo VDI 2035).
- Miscela di acqua-glicole (max 40 % vol. glicole e temperatura fluido ≤ 40 °C)

Campo d'impiego

Temperatura fluido	da -20°C a +120°C
Pressione nominale	PN10

Caratteristiche elettriche

Alimentazione rete	3~ 400 V 3~ 380 V
Frequenza	50/60 Hz

Motore

Classe di efficienza	IE4
Grado protezione	IP 55
Classe di isolamento	F

Materiali

Corpo pompa

Ghisa grigia

Girante

Materiale sintetico

Albero

Acciaio inossidabile

Accessori

• Flange e controflange	Pag.	183
• Mensole di supporto	Pag.	184
• Moduli IF	Pag.	188
• Moduli di comunicazione	Pag.	191
• Quadri di regolazione e comando	Pag.	192

Wilo-VeroLine IP-E



2 Poli



Temperatura fluido
da **-20°C** a **+120°C**

IE4

Descrizione

Pompa inline **singola** ad attacchi **flangiati** con motore ventilato **con convertitore di frequenza** integrato per la regolazione elettronica delle prestazioni.

Campo di applicazioni

-  Riscaldamento
-  Raffreddamento e condizionamento

WILO-VEROLINE IP-E	2 Poli - 3-400 V - Classe di efficienza IE4						» CON TRASDUTTORE DI PRESSIONE		PG3	W3										
Modello	DN	Interasse (mm)	P ₂ (kW)	Peso (kg)	Consegna	Codice	Prezzo €	Portata (m ³ /h)												
								0	4	6	8	10	12	14	16	18	20			
								Prevalenza (m)												
» FLANGIATI PN10																				
IP-E 32/95-0,55/2	32	260	0,55	24	A	2158810	2.501,00	12	11,5	11,2	10	8,6	6,2	4						
IP-E 32/105-0,75/2	32	260	0,75	25	C	2158811	2.625,00	16	15,5	15	14	12,2	11,8	8,6	6					
IP-E 32/125-1,1/2	32	260	1,1	30	C	2158812	2.652,00	22	21,5	21	20	18	16	14	12	9	6			
IP-E 32/135-1,1/2	32	260	1,1	27,2	A	2158813	3.484,00	25	24,5	24	23	22	20							
IP-E 32/135-1,5/2	32	260	1,5	32	C	2158814	4.031,00	25	24,5	24	23	22	20	18	16	14	10			
								0	5	10	15	20	25	30	35	40	45			
IP-E 40/115-0,55/2	40	250	0,55	21,8	A	2158815	3.306,00	12,2	12,1	10,8	8	4,4								
IP-E 40/120-1,5/2	40	320	1,5	36	A	2158816	4.060,00	18,5	18,5	18,5	18	16,3	14,2	11,4	8,2					
IP-E 40/130-2,2/2	40	320	2,2	35	A	2158817	4.092,00	22,3	22,3	22,3	22	20,7	20	16,2	13					
IP-E 40/150-3/2	40	320	3	38,5	A	2158818	4.233,00	28,4	28,4	28,4	28,2	27,3	26	24	21,1	18				
IP-E 40/160-4/2	40	320	4	45	A	2158819	4.566,00	32	32	32	32	31	30	28	25,4	22	17,8			
								0	10	20	30	35	40	45	50	55	60			
IP-E 50/105-0,75/2	50	280	0,75	25	A	2158820	3.599,00	12	11,6	9,1	4,1									
IP-E 50/130-2,2/2	50	340	2,2	38	A	2158821	4.123,00	18,4	18,3	18	16,4	15,3	13,7	12	9,8	7,9	5,7			
IP-E 50/140-3/2	50	340	3	42	A	2158822	4.302,00	22,3	22,3	22,3	21,3	20,3	18,8	17	15	13				
IP-E 50/150-4/2	50	340	4	47,5	A	2158823	4.603,00	26	25,6	25,4	25	24,8	23,4	22	20	18				
								0	20	40	50	55	60	65	70	75	80			
IP-E 65/115-1,5/2	65	340	1,5	34	A	2158824	4.064,00	14	13,4	10	6,7	5,8								
IP-E 65/110-2,2/2	65	340	2,2	42	B	2158825	4.299,00	14,2	14	12,5	11	9	8	6	5					
IP-E 65/120-3/2	65	340	3	44	A	2158826	4.796,00	18	18	17	15,4	14,4	13,2	12	10,4	9				
IP-E 65/130-4/2	65	340	4	50	A	2158827	4.854,00	20,7	20,7	19,7	18,5	19,3	16,2	15,1	13,6	12	10,5			
								0	20	40	60	70	80	90	100	110	120			
IP-E 80/115-2,2/2	80	360	2,2	37	A	2158828	4.313,00	15,7	14,3	12,5	9,5	7,5	5							
IP-E 80/105-3/2	80	360	3	54	A	2158829	4.921,00	15	14,4	13	11,5	10,2	9	7,4	5,4					
IP-E 80/110-4/2	80	360	4	53,8	A	2158830	5.255,00	19,1	19	17,5	15,5	14,4	13	11,4	9,5	7,3	4,4			

Wilo-VeroTwin DP-E

Pompe inline gemellari con convertitore di frequenza

Per installazioni in circuiti di riscaldamento, raffrescamento e condizionamento in impianti commerciali e industriali.



In evidenza

Porte di comunicazione
Bus per Moduli-IF opzionali
installabili anche in un
secondo tempo.

Efficienza

Efficienza motore: **IE4**
Efficienza Idraulica **MEI \geq 0,4**

Tecnologia

Temperatura: **da -20 a +120 °C**
Pressione nominale: **PN 10**

Configurazione

Attacchi flangiati da DN
32 a DN 80. Motori da 2 o
4 poli 3~400 V ad albero
prolungato.

Installazione



Gamma completa di
trasduttore differenziale di
pressione.



Descrizione

Pompa inline **gemellare** ad attacchi **flangiati** con motore ventilato **con convertitore di frequenza** integrato per la regolazione elettronica delle prestazioni.

Campo di applicazioni

-  Riscaldamento
-  Raffreddamento e condizionamento

Wilo-VeroTwin DP-E



2 Poli

IE4

Temperatura fluido da **-20°C** a **+120°C**

Particolarità / Vantaggi prodotto

- Porte di comunicazione Bus per Moduli-IF opzionali installabili anche in un secondo tempo, management pompa doppia integrato.
- Impostazione modo regolazione ΔP -costante e ΔP -variabile direttamente sulla pompa.
- Comando semplificato grazie al pulsante verde, display LCD e porta a infrarossi.

Applicazioni

Impianti di riscaldamento, condizionamento e refrigerazione e idonea al pompaggio di acqua glicolata senza sostanze abrasive in sospensione.

Chiave di lettura

Esempio:	DP-E 40/160-4/2
DP-E	Pompa inline con motore ventilato con convertitore di frequenza
40	Rp/DN
160	Campo prevalenza (m)
4	Potenza motore (kW)
2	Numero poli motore
R1	Senza sensore di pressione

Materiali

Corpo pompa

Ghisa grigia EN-GJL -250

Girante

PP. rinforzato con fibra di vetro

Albero

Acciaio inossidabile

Dati tecnici

Fluidi consentiti

- Acqua fredda e calda (secondo VDI 2035).
- Miscela di acqua-glicole (max 40 % vol. glicole e temperatura fluido ≤ 40 °C)

Campo d'impiego

Temperatura fluido	da -20 °C a +120 °C
Pressione nominale	PN10

Caratteristiche elettriche

Alimentazione rete	3~ 400 V 3~ 380 V
Frequenza	50/60 Hz

Motore

Classe di efficienza	IE4
Grado protezione	IP 55
Classe di isolamento	F

Accessori

• Flange e controflange	Pag.	183
• Mensole di supporto	Pag.	184
• Moduli IF	Pag.	188
• Moduli di comunicazione	Pag.	191
• Quadri di regolazione e comando	Pag.	192

Wilo-VeroTwin DP-E



2 Poli



Temperatura fluido
da **-20°C** a **+120°C**

IE4

Descrizione

Pompa inline **gemellare** ad attacchi **flangiati** con motore ventilato **con convertitore di frequenza** integrato per la regolazione elettronica delle prestazioni.

Campo di applicazioni



-  Riscaldamento
-  Raffreddamento e condizionamento

WILO-VEROLINE DP-E	2 Poli - 3-400 V - Classe di efficienza IE4							» CON TRASDUTTORE DI PRESSIONE		PG3	W3									
Modello	DN	Interasse (mm)	Flangia cieca	P ₂ (kW)	Peso (kg)	Consegna	Codice	Prezzo €	Portata (m ³ /h)											
									Prevalenza (m)											
									0	2	4	6	8	10	12	14	16	18		
» FLANGIATI PN10																				
DP-E 32/95-0,55/2	32	260	F	0,55	42	B	2158936	4.752,00	12	11,8	11,6	11	9,8	8	6	3,5				
DP-E 32/105-0,75/2	32	260	F	0,75	45	B	2158937	4.988,00	16	15,5	15	14	13	12	10	8	5			
DP-E 32/125-1,1/2	32	260	F	1,1	56	B	2158938	5.039,00	22	21,5	21	20	19	17	16	13	10	7		
DP-E 32/135-1,1/2	32	260	F	1,1	55	B	2158939	6.620,00	25	24	23	22	21	20						
DP-E 32/135-1,5/2	32	260	F	1,5	61	D	2158940	7.659,00	25	24	23	22	21	20	19	17	14	10		
									0	5	10	15	20	25	30	35	40	45		
DP-E 40/115-0,55/2	40	250	G	0,55	48	B	2158941	6.281,00	12	11	10	7	3							
DP-E 40/120-1,5/2	40	320	F	1,5	53	C	2158942	7.714,00	18,4	18,4	18,4	17,4	15,4	12,3						
DP-E 40/130-2,2/2	40	320	F	2,2	56	B	2158943	7.775,00	22	22	22	21,4	19,7	17	13,8	10				
DP-E 40/150-3/2	40	320	F	3	77	B	2158944	8.043,00	28	28	28	27,8	26,5	24	21,3	18	13,7			
DP-E 40/160-4/2	40	320	F	4	89	D	2158945	8.675,00	32	32	32	31,5	30,2	28	26	22	18	13,5		
									0	10	15	20	25	30	35	40	45	50		
DP-E 50/105-0,75/2	50	280	G	0,75	44	B	2158946	6.838,00	11	10	9	7	4,5							
DP-E 50/130-2,2/2	50	340	F	2,2	64	B	2158947	7.834,00	18	18	17,7	17,2	16	14,5	12,8	10	8,4			
DP-E 50/140-3/2	50	340	F	3	79	B	2158948	8.174,00	21,5	21,5	21,4	21	20,5	19	17,4	15,5	12,8			
DP-E 50/150-4/2	50	340	F	4	91	D	2158949	8.746,00	27	26,7	26,3	26	25	24,3	22,7	21	18,5	16,2		
									0	20	30	40	45	50	55	60	65	70		
DP-E 65/115-1,5/2	65	340	H	1,5	67	C	2158950	7.722,00	14	13	11	8	6	4						
DP-E 65/110-2,2/2	65	340	F	2,2	84	D	2158951	8.168,00	15	14	13	12	11	10						
DP-E 65/120-3/2	65	340	F	3	86	B	2158952	9.112,00	18	17,5	17	16	15	14	13	12	10	8		
DP-E 65/130-4/2	65	340	F	4	98	D	2158953	9.223,00	22	21	20	18	18,5	17	16	15	13	12		
									0	30	40	50	60	70	80	90	100	110		
DP-E 80/115-2,2/2	80	360	H	2,2	84	C	2158954	8.195,00	16	13,5	12,2	10,5	8,8	6,7	4					
DP-E 80/105-3/2	80	360	F	3	99	D	2158955	9.350,00	14,4	13	12,4	11,7	11	9,7	8,3	6,6	4,4			
DP-E 80/110-4/2	80	360	F	4	111	D	2158956	9.985,00	16,3	15,3	15	14,4	13,6	12,7	11,3	9,6	7,7	5,7		

Descrizione

Pompa inline **gemellare** ad attacchi **flangiati** con motore ventilato **con convertitore di frequenza** integrato per la regolazione elettronica delle prestazioni.

Campo di applicazioni

-  Riscaldamento
-  Raffreddamento e condizionamento

Wilco-VeroTwin DP-E



2 Poli

IE4

Temperatura fluido da **-20°C** a **+120°C**

WILCO-VEROLINE DP-E-R1		2 Poli - 3~400 V - Classe di efficienza IE4							>> SENZA TRASDUTTORE DI PRESSIONE									
									PG3					W3				
>> FLANGIATI PN10									Portata (m ³ /h)									
Modello	DN	Interasse (mm)	Flangia cieca	P ₂ (kW)	Peso (kg)	Consegna	Codice	Prezzo €	0	2	4	6	8	10	12	14	16	18
									Prevalenza (m)									
DP-E 32/95-0,55/2-R1	32	260	F	0,55	42	B	2158999	3.943,00	12	11,8	11,6	11	9,8	8	6	3,5		
DP-E 32/105-0,75/2-R1	32	260	F	0,75	45	B	2159000	4.167,00	16	15,5	15	14	13	12	10	8	5	
DP-E 32/125-1,1/2-R1	32	260	F	1,1	56	B	2159001	4.212,00	22	21,5	21	20	19	17	16	13	10	7
DP-E 32/135-1,1/2-R1	32	260	F	1,1	55	B	2159002	5.556,00	25	24	23	22	21	20				
DP-E 32/135-1,5/2-R1	32	260	F	1,5	61	D	2159003	6.608,00	25	24	23	22	21	20	19	17	14	10
									0	5	10	15	20	25	30	35	40	45
DP-E 40/115-0,55/2-R1	40	250	G	0,55	48	B	2159004	5.254,00	12	11	10	7	3					
DP-E 40/120-1,5/2-R1	40	320	F	1,5	53	D	2159005	6.791,00	18,4	18,4	18,4	17,4	15,4	12,3				
DP-E 40/130-2,2/2-R1	40	320	F	2,2	58	D	2159006	6.929,00	22	22	22	21,4	19,7	17	13,8	10		
DP-E 40/150-3/2-R1	40	320	F	3	77	D	2159007	7.247,00	28	28	28	27,8	26,5	24	21,3	18	13,7	
DP-E 40/160-4/2-R1	40	320	F	4	89	D	2159008	7.889,00	32	32	32	31,5	30,2	28	26	22	18	13,5
									0	10	15	20	25	30	35	40	45	50
DP-E 50/105-0,75/2-R1	50	280	G	0,75	44	B	2159009	5.784,00	11	10	9	7	4,5					
DP-E 50/130-2,2/2-R1	50	340	F	2,2	64	D	2159010	6.983,00	18	18	17,7	17,2	16	14,5	12,8	10	8,4	
DP-E 50/140-3/2-R1	50	340	F	3	79	D	2159011	7.353,00	21,5	21,5	21,4	21	20,5	19	17,4	15,5	12,8	
DP-E 50/150-4/2-R1	50	340	F	4	91	D	2159012	8.007,00	27	26,7	26,3	26	25	24,3	22,7	21	18,5	16,2
									0	20	30	40	45	50	55	60	65	70
DP-E 65/115-1,5/2-R1	65	340	H	1,5	67	D	2159013	6.794,00	14	13	11	8	6	4				
DP-E 65/110-2,2/2-R1	65	340	F	2,2	84	D	2159014	7.298,00	15	14	13	12	11	10				
DP-E 65/120-3/2-R1	65	340	F	3	86	B	2159015	8.223,00	18	17,5	17	16	15	14	13	12	10	8
DP-E 65/130-4/2-R1	65	340	F	4	98	B	2159016	8.446,00	22	21	20	18	18,5	17	16	15	13	12
									0	30	40	50	60	70	80	90	100	110
DP-E 80/115-2,2/2-R1	80	360	H	2,2	99	D	2159017	7.370,00	16	13,5	12,2	10,5	8,8	6,7	4			
DP-E 80/105-3/2-R1	80	360	F	3	111	D	2159018	8.446,00	14,4	13	12,4	11,7	11	9,7	8,3	6,6	4,4	
DP-E 80/110-4/2-R1	80	360	F	4	84	D	2159019	9.112,00	16,3	15,3	15	14,4	13,6	12,4	11,3	9,6	7,7	5,7

Riscaldamento, condizionamento e refrigerazione.

Wilo-CronoLine IL-E

Pompe inline singole con convertitore di frequenza

Per installazioni in circuiti di riscaldamento, raffrescamento e condizionamento in impianti commerciali e industriali.



Riscaldamento, condizionamento
e refrigerazione.



In evidenza

Display LCD per la visualizzazione dei parametri di funzionamento della pompa.

Efficienza

Efficienza motore: **IE4**
Efficienza Idraulica **MEI \geq 0,4**

Tecnologia

Temperatura: **da -20 a +140 °C**
Pressione nominale: **PN 16**

Configurazione

Attacchi flangiati da DN40 a DN200. Motori da 2 o 4 poli 3~400 V con giunto rigido di accoppiamento.



Installazione

Gamma completa di trasduttore differenziale di pressione.

Descrizione

Pompa inline **singola** ad attacchi **flangiati** con motore ventilato con **convertitore di frequenza** integrato per la regolazione elettronica delle prestazioni.

Campo di applicazioni

-  Riscaldamento a radiatori
-  Raffreddamento e condizionamento

Wilo-CronoLine IL-E



2-4 Poli

IE4

Temperatura fluido da **-20°C** a **+140°C**

Particolarità / Vantaggi prodotto

- Impostazione modo regolazione Δp -c per differenza di pressione costante e Δp -v per differenza di pressione variabile direttamente sulla pompa.
- Pilotaggio da remoto attraverso segnale (0–10 V/0–20 mA; 2–10 V/4–20 mA).
- Porte di comunicazione Bus per Moduli-IF opzionali (Modbus, BACnet, LON, CAN).

Applicazioni

Impianti di riscaldamento, condizionamento e refrigerazione e idonea al pompaggio di acqua glicolata senza sostanze abrasive in sospensione.

Chiave di lettura

Esempio:	IL-E 100/200-5.5/4-R1
IL-E	Pompa inline con motore ventilato con convertitore di frequenza
100	Rp/DN
200	Campo prevalenza (m)
5.5	Potenza motore (kW)
4	Numero poli motore
R1	Senza sensore di pressione

Materiali

Corpo pompa

Ghisa grigia

Girante

Ghisa grigia

Albero

Acciaio inossidabile

Dati tecnici

Fluidi consentiti

- Acqua fredda e calda (secondo VDI 2035).
- Miscela di acqua-glicole (max 40 % vol. glicole e temperatura fluido ≤ 40 °C)

Campo d'impiego

Temperatura fluido	da -20 °C a +140 °C
Pressione nominale	PN16

Caratteristiche elettriche

Alimentazione rete	3~ 400 V 3~ 380 V
Frequenza	50/60 Hz

Motore

Classe di efficienza	IE4
Grado protezione	IP 55
Classe di isolamento	F

Accessori

• Flange e controflange	Pag.	183
• Mensole di supporto	Pag.	184
• Moduli IF	Pag.	188
• Moduli di comunicazione	Pag.	191
• Quadri di regolazione e comando	Pag.	192

Wilo-CronoLine IL-E



2 Poli



Temperatura fluido
da **-20°C** a **+140°C**

IE4

Descrizione

Pompa inline **singola** ad attacchi **flangiati** con motore ventilato con **convertitore di frequenza** integrato per la regolazione elettronica delle prestazioni.

Campo di applicazioni

-  Riscaldamento a radiatori
-  Raffreddamento e condizionamento

Wilo-CronoLine IL-E	2 Poli - 3~400 V - Classe di efficienza IE4						» CON TRASDUTTORE DI PRESSIONE										PG3	W3	
Modello	DN	Interasse (mm)	P ₂ (kW)	Peso (kg)	Consegna	Codice	Prezzo €	Portata (m ³ /h)											
								0	5	10	15	20	25	30	35	40	45		
								Prevalenza (m)											
IL-E 40/170-5,5/2	40	340	5,5	89	D	2159314	6.361,00	41,3	41,3	41,2	41,1	41	40	39	37	34	30		
IL-E 40/200-7,5/2	40	440	7,5	108	D	2159315	6.931,00	53,3	53,3	53,2	53,1	53	51,7	49	46	41	36		
IL-E 40/220-11/2	40	440	11	172	D	2153668	10.215,00	64,3	64,1	64	63,2	62,6	61	60	57	54	51		
								0	20	30	40	45	50	55	60	65	70		
IL-E 50/160-5,5/2	50	340	5,5	85	D	2159316	6.398,00	32	32	31	28	27	24,7	22,7	19,8				
IL-E 50/170-7,5/2	50	340	7,5	101	D	2159317	7.026,00	40	39,4	38,6	36,7	35,4	33,8	31,6	29,4	27	24		
IL-E 50/180-7,5/2	50	440	7,5	112	D	2159318	7.099,00	44,5	44,5	44,2	41	39							
IL-E 50/210-11/2	50	440	11	175	D	2153669	10.230,00	55	55	54	53	52	50	48					
IL-E 50/220-15/2	50	440	15	183	D	2153670	10.564,00	64	64	64	62,6	62	60	58,4	56,3	53,8	51,7		
								0	20	30	40	50	60	70	80	90	100		
IL-E 65/150-5,5/2	65	430	5,5	97	D	2159319	6.854,00	25	25	25	24	23	21	19	17				
IL-E 65/160-7,5/2	65	430	7,5	105	D	2159320	7.134,00	32,7	32,7	32,7	32,5	31,5	30	28	25,5	23			
IL-E 65/170-11/2	65	430	11	162	D	2153671	10.522,00	40,5	40,5	40,4	40	39	38	36,5	35	33			
IL-E 65/200-15/2	65	475	15	189	D	2153672	10.760,00	52,2	52,2	52,1	52,1	52	50	48	45,5				
IL-E 65/210-18,5/2	65	475	18,5	198	D	2153673	11.344,00	61	61	61	61	60	59	57	54	50			
IL-E 65/220-22/2	65	475	22	214	D	2153674	12.393,00	68,1	68,1	68,1	68,1	68	66,9	64	61,5	58	54		
								0	20	40	80	100	110	120	130	140	150		
IL-E 80/130-5,5/2	80	400	5,5	100	D	2159321	6.871,00	18	18	18	17,3	15	14	12,6					
IL-E 80/140-7,5/2	80	400	7,5	106	D	2159322	7.260,00	22,2	22,1	22	21	19,3	18	16,5	15,2				
IL-E 80/150-7,5/2	80	440	7,5	112	D	2159323	7.296,00	26	26	25,8	24	21,3	19						
IL-E 80/160-11/2	80	440	11	169	D	2153675	10.777,00	32	32	32	30	28	27	25,6	24				
IL-E 80/170-15/2	80	440	15	176	D	2153676	11.025,00	42	21	21	40	38,6	37,5	36	34,6	32,6			
IL-E 80/190-18,5/2	80	500	18,5	203	D	2153677	11.474,00	49	48,5	48	46	44	43	41	39	36,7	34		
IL-E 80/200-22/2	80	500	22	220	D	2153678	12.448,00	54	54	54	52,4	50,6	49	47,1	45,3	43	40		
								0	50	100	140	180	200	220	240	260	280		
IL-E 100/145-11/2	100	500	11	182	D	2153679	10.787,00	21,5	21,5	20,3	18,3	15,8	14	12,2	10,2				
IL-E 100/150-15/2	100	500	15	189	D	2153680	11.315,00	27	26,6	25	23,4	21	19,3	17,7	16	13,3			
IL-E 100/160-18,5/2	100	500	18,5	197	D	2153681	11.937,00	30	29	28	27	25	23	21	19	16,8	14,3		
IL-E 100/165-22/2	100	500	22	214	D	2153682	12.846,00	34	34	33,7	32,8	31	30	28	26,2	24,2			

Wilo-CronoLine IL-E



4 Poli



Temperatura fluido
da **-20°C** a **+140°C**

IE4

Descrizione

Pompa inline **singola** ad attacchi **flangiati** con motore ventilato con **convertitore di frequenza** integrato per la regolazione elettronica delle prestazioni.

Campo di applicazioni



-  Riscaldamento a radiatori
-  Raffreddamento e condizionamento

WILo-CRONOLINE IL-E	4 Poli - 3~400 V - Classe di efficienza IE4						» CON TRASDUTTORE DI PRESSIONE		PG3	W3										
Modello	DN	Interasse (mm)	P ₂ (kW)	Peso (kg)	Consegna	Codice	Prezzo €	Portata (m ³ /h)												
								0	20	40	60	80	100	150	160	170	180			
								Prevalenza (m)												
» FLANGIATI PN16																				
IL-E 100/220-5,5/4	100	550	5,5	139	D	2159324	7.173,00	14,6	14,6	14,6	14,4	14,2	13,6	10						
IL-E 100/250-7,5/4	100	550	7,5	158	D	2159325	7.781,00	18,5	18,5	18,5	18,5	17,8	16,3	9,3	7,4	5,4				
IL-E 100/270-11/4	100	550	11	220	D	2153683	10.623,00	24,6	24,6	24,6	24,6	23,8	22,5	16	14	12,2	10			
								0	40	60	80	100	150	160	170	180	190			
IL-E 125/210-5,5/4	125	620	5,5	153	D	2159326	7.500,00	12	11,9	11,7	11,5	11,4	10	9,6						
IL-E 125/220-7,5/4	125	620	7,5	162	D	2159327	7.815,00	14,8	14,8	14,8	14,6	14,4	13,2	13	12,3	11,8	11,2			
								0	100	150	200	230	260	290	320	350	380			
IL-E 150/190-5,5/4	150	700	5,5	185	D	2159328	7.738,00	9,6	8,2	7,6	7	6,4								
IL-E 150/200-7,5/4	150	700	7,5	192	D	2159329	8.568,00	11,5	10,5	10	9,4	8,7	7,7							
IL-E 150/220-11/4	150	700	11	253	D	2153684	11.606,00	15,5	14,7	14,5	14	13,2	12,4	11,3						
IL-E 150/250-15/4	150	700	15	323	D	2153685	13.074,00	19	18,2	17,7	16,7	16	15	14	12,3	10,6	8,6			
IL-E 150/260-18,5/4	150	700	18,5	344	D	2153686	14.063,00	21,5	21	20,3	19,5	19	18	17	15,6	14	12,2			
IL-E 150/270-22/4	150	700	22	358	D	2153687	14.684,00	24	23,5	23	22,2	21,7	20,7	19,8	18,2	16,5	14			
								0	100	200	300	350	400	450	500	550	600			
IL-E 200/240-15/4	200	800	15	384	D	2153688	13.987,00	16	15	14	12,3	11,3	10	8,5	6,6	4,5				
IL-E 200/250-18,5/4	200	800	18,5	406	D	2153689	14.710,00	18	17	16	14,6	13,5	12,6	10,6	10,6	8,9	6,7			
IL-E 200/260-22/4	200	800	22	420	D	2153690	15.500,00	20	19	18	17	16	15	13,4	11,6	9,3	6,6			

Descrizione

Pompa inline **singola** ad attacchi **flangiati** con motore ventilato con **convertitore di frequenza** integrato per la regolazione elettronica delle prestazioni.

Campo di applicazioni

-  Riscaldamento a radiatori
-  Raffreddamento e condizionamento

Wilo-CronoLine IL-E



4 Poli

IE4

Temperatura fluido da **-20°C** a **+140°C**

Wilo-CronoLine IL-E-R1	4 Poli - 3-400 V - Classe di efficienza IE4						>> SENZA TRASDUTTORE DI PRESSIONE										PG3	W3									
Modello	DN	Interasse (mm)	P ₂ (kW)	Peso (kg)	Consegna	Codice	Prezzo €	Portata (m ³ /h)										Prevalenza (m)									
								0	20	40	60	80	100	150	160	170	180	0	40	60	80	100	150	160	170	180	190
IL-E 100/220-5,5/4-R1	100	550	5,5	139	D	2159372	6.655,00	14,6	14,6	14,6	14,4	14,2	13,6	10	0	40	60	80	100	150	160	170	180				
IL-E 100/250-7,5/4-R1	100	550	7,5	158	D	2159373	7.285,00	18,5	18,5	18,5	18,5	17,8	16,3	9,3	7,4	5,4	0	100	150	200	230	260	290	320	350	380	
IL-E 100/270-11/4-R1	100	550	11	220	D	2153752	10.100,00	24,6	24,6	24,6	24,6	23,8	22,5	16	14	12,2	10	0	100	150	200	230	260	290	320	350	380
IL-E 125/210-5,5/4-R1	125	620	5,5	153	D	2159374	7.003,00	12	11,9	11,7	11,5	11,4	10	9,6	0	100	150	200	230	260	290	320	350	380			
IL-E 125/220-7,5/4-R1	125	620	7,5	162	D	2159375	7.363,00	14,8	14,8	14,8	14,6	14,4	13,2	13	12,3	11,8	11,2	0	100	150	200	230	260	290	320	350	380
IL-E 150/190-5,5/4-R1	150	700	5,5	185	D	2159376	7.259,00	9,6	8,2	7,6	7	6,4	0	100	150	200	230	260	290	320	350	380					
IL-E 150/200-7,5/4-R1	150	700	7,5	192	D	2159377	8.097,00	11,5	10,5	10	9,4	8,7	7,7	0	100	150	200	230	260	290	320	350	380				
IL-E 150/220-11/4-R1	150	700	11	253	D	2153753	11.094,00	15,5	14,7	14,5	14	13,2	12,4	11,3	0	100	150	200	230	260	290	320	350	380			
IL-E 150/250-15/4-R1	150	700	15	323	D	2153754	12.556,00	19	18,2	17,7	16,7	16	15	14	12,3	10,6	8,6	0	100	150	200	230	260	290	320	350	380
IL-E 150/260-18,5/4-R1	150	700	18,5	344	D	2153755	13.561,00	21,5	21	20,3	19,5	19	18	17	15,6	14	12,2	0	100	150	200	230	260	290	320	350	380
IL-E 150/270-22/4-R1	150	700	22	358	D	2153756	14.222,00	24	23,5	23	22,2	21,7	20,7	19,8	18,2	16,5	14	0	100	150	200	230	260	290	320	350	380
IL-E 200/240-15/4-R1	200	800	15	384	D	2153757	13.481,00	16	15	14	12,3	11,3	10	8,5	6,6	4,5	0	100	150	200	230	260	290	320	350	380	
IL-E 200/250-18,5/4-R1	200	800	18,5	406	D	2153758	14.236,00	18	17	16	14,6	13,5	12,6	10,6	10,6	8,9	6,7	0	100	150	200	230	260	290	320	350	380
IL-E 200/260-22/4-R1	200	800	22	420	D	2153759	15.049,00	20	19	18	17	16	15	13,4	11,6	9,3	6,6	0	100	150	200	230	260	290	320	350	380

Riscaldamento, condizionamento e refrigerazione.

Wilo-CronoTwin-DL-E

Pompe inline singole con convertitore di frequenza

Per installazioni in circuiti di riscaldamento, raffrescamento e condizionamento in impianti commerciali e industriali.



In evidenza

Gamma completa di trasduttore differenziale di pressione.

Efficienza

Efficienza motore: **IE4**
Efficienza Idraulica **MEI \geq 0,4**

Tecnologia

Temperatura: **da -20 a +140 °C**
Pressione nominale: **PN 16**

Configurazione

Attacchi flangiati da DN40 a DN200. Motori da 2 o 4 poli 3~400 V con giunto rigido di accoppiamento.

Installazione



Valvola a clapet di non ritorno su tutte le pompe in esecuzione gemellare.



Descrizione

Pompa inline **gemellare** ad attacchi **flangiati** con motore ventilato con **convertitore di frequenza** integrato per la regolazione elettronica delle prestazioni.

Campo di applicazioni

-  Riscaldamento a radiatori
-  Raffreddamento e condizionamento

Wilco-CronoTwin-DL-E



2-4 Poli

IE4

Temperatura fluido da **-20°C** a **+140°C**

Particolarità / Vantaggi prodotto

- Impostazione modo regolazione $\Delta p-c$ per differenza di pressione costante e $\Delta p-v$ per differenza di pressione variabile direttamente sulla pompa.
- Pilotaggio da remoto attraverso segnale (0–10 V/0–20 mA; 2–10 V/4–20 mA).
- Porte di comunicazione Bus per Moduli-IF opzionali (Modbus, BACnet, LON, CAN).

Applicazioni

Impianti di riscaldamento, condizionamento e refrigerazione e idonea al pompaggio di acqua glicolata senza sostanze abrasive in sospensione.

Chiave di lettura

Esempio:	DL-E 100/200-5.5/4-R1
DL-E	Pompa inline con motore ventilato con convertitore di frequenza
100	Rp/DN
200	Campo prevalenza (m)
5.5	Potenza motore (kW)
4	Numero poli motore
R1	Senza sensore di pressione

Materiali

Corpo pompa

Ghisa grigia

Girante

Ghisa grigia

Albero

Acciaio inossidabile

Dati tecnici

Fluidi consentiti

- Acqua fredda e calda (secondo VDI 2035).
- Miscela di acqua-glicole (max 40 % vol. glicole e temperatura fluido $\leq 40^\circ\text{C}$)

Campo d'impiego

Temperatura fluido	da -20°C a $+140^\circ\text{C}$
Pressione nominale	PN16

Caratteristiche elettriche

Alimentazione rete	3- 400 V 3- 380 V
Frequenza	50/60 Hz

Motore

Classe di efficienza	IE4
Grado protezione	IP 55
Classe di isolamento	F

Accessori

• Flange e controflange	Pag.	183
• Mensole di supporto	Pag.	184
• Moduli IF	Pag.	188
• Moduli di comunicazione	Pag.	191
• Quadri di regolazione e comando	Pag.	192

Wilo-CronoTwin-DL-E



2 Poli



Temperatura fluido
da **-20°C** a **+140°C**

IE4

Descrizione

Pompa inline **gemellare** ad attacchi **flangiati** con motore ventilato con **convertitore di frequenza** integrato per la regolazione elettronica delle prestazioni.

Campo di applicazioni

-  Riscaldamento a radiatori
-  Raffreddamento e condizionamento

WILO-CRONOTWIN-DL-E	2 Poli - 3-400 V - Classe di efficienza IE4							» CON TRASDUTTORE DI PRESSIONE		PG3	W3							
Modello	DN	Interasse (mm)	Flangia cieca	P ₂ (kW)	Peso (kg)	Consegna	Codice	Prezzo €	Portata (m ³ /h)									
									Prevalenza (m)									
» FLANGIATI PN16									0	3	5	10	15	20	25	30	35	40
DL-E 40/170-5,5/2	40	340	B	5,5	180	D	2153757	13.481,00	42	41,8	41,7	41,5	41	40,5	40	38	35	30
DL-E 40/200-7,5/2	40	440	C	7,5	211	D	2153758	14.236,00	54	53,5	53	52,5	52	51	50	45	40	
DL-E 40/220-11/2	40	440	C	11	337	D	2153759	15.049,00	65	65	65	64	63	62	61	60	57	55
									0	20	30	40	45	50	55	60	65	70
DL-E 50/160-5,5/2	50	340	B	5,5	85	D	2159412	12.156,00	32	32	31	28	26,3	23	20,7			
DL-E 50/170-7,5/2	50	340	B	7,5	192	D	2159413	13.349,00	38	38	37	35	31,6	31	28,6	26	24	
DL-E 50/180-7,5/2	50	440	C	7,5	189	D	2159414	13.487,00	45	44,6	44							
DL-E 50/210-11/2	50	440	C	11	342	D	2153807	19.436,00	58	54,7	53,7	51,3	49,2	47,4	44,5			
DL-E 50/220-15/2	50	440	C	15	357	D	2153808	20.072,00	52,7	52,7	52,7	50	48	45,7	42,7	39		
									0	20	30	40	50	60	70	80	90	100
DL-E 65/150-5,5/2	65	430	B	5,5	202	D	2159415	13.021,00	25	24,5	34,5	24	22,5	20	18			
DL-E 65/160-7,5/2	65	430	B	7,5	210	D	2159416	13.554,00	30	30	30	32,5	32	30	27,4			
DL-E 65/170-11/2	65	430	B	11	326	D	2153809	19.990,00	40	39,3	38,8	38	37,3	36	34	31	28,2	
DL-E 65/200-15/2	65	475	C	15	369	D	2153810	20.443,00	52,4	52,4	52,4	51,7	50	48,5	45	41	36	
DL-E 65/210-18,5/2	65	475	C	18,5	198	D	2153811	21.552,00	61,6	61,6	61,6	61,6	61	58,7	56	52	47,2	
DL-E 65/220-22/2	65	475	C	22	214	D	2153812	23.547,00	69	69	69	69	68	66	64	60	55	50
									0	20	40	80	90	100	110	120	130	140
DL-E 80/130-5,5/2	80	400	A	5,5	197	D	2159417	13.056,00	19	18,5	18,4	16	13,7					
DL-E 80/140-7,5/2	80	400	A	7,5	205	D	2159418	13.793,00	22	21,5	21,2	19,7	19	17,5	16			
DL-E 80/150-7,5/2	80	400	B	7,5	112	D	2159419	13.861,00	30	35,9	35,8	23						
DL-E 80/160-11/2	80	440	B	11	169	D	2153813	20.476,00	32,3	32,2	32	29	28	27	25,5	23,4	21,3	
DL-E 80/170-15/2	80	440	B	15	349	D	2153814	20.947,00	42	41,7	41,3	39	38	36,8	35	33	31	
DL-E 80/190-18,5/2	80	500	C	18,5	203	D	2153815	21.800,00	49	48,5	48	47	45,5	44	41	39	36	
DL-E 80/200-22/2	80	500	C	22	220	D	2153816	23.651,00	55	54,5	54	51	49,7	48	46,5	44,2	41,3	38,6
									0	50	100	140	180	200	220	240	260	280
DL-E 100/145-11/2	100	500	B	11	378	D	2153817	20.496,00	22,4	22,3	20,4	18	14,7	12,8				
DL-E 100/150-15/2	100	500	B	15	445	D	2153818	21.497,00	27	26,2	24,7	22,4	19,2	17,2	14,8	12,4	9,5	
DL-E 100/160-18,5/2	100	500	B	18,5	409	D	2153819	22.680,00	29	28,6	27	24,7	21	19	16,7	14	11,2	
DL-E 100/165-22/2	100	500	B	22	442	D	2153820	24.407,00	34	33,7	32,5	31	27,5	25,5	23	20	17,5	14,3

Wilo-CronoTwin-DL-E



4 Poli



Temperatura fluido
da **-20°C** a **+140°C**

IE4

Descrizione

Pompa inline **gemellare** ad attacchi **flangiati** con motore ventilato con **convertitore di frequenza** integrato per la regolazione elettronica delle prestazioni.

Campo di applicazioni



-  Riscaldamento a radiatori
-  Raffreddamento e condizionamento

Wilo-CronoTwin-DL-E	4 Poli - 3-400 V - Classe di efficienza IE4							» CON TRASDUTTORE DI PRESSIONE		PG3	W3										
» FLANGIATI PN16																					
Modello	DN	Interasse (mm)	Flangia cieca	P ₂ (kW)	Peso (kg)	Consegna	Codice	Prezzo €	Portata (m ³ /h)												
									0	20	40	60	80	100	120	140	160	180			
										Prevalenza (m)											
DL-E 100/220-5,5/4	100	550	C	5,5	273	D	2159420	13.628,00	14	13,9	13,8	13,7	13,2	12,5	11						
DL-E 100/250-7,5/4	100	550	D	7,5	315	D	2159421	14.783,00	18,5	18,5	18,5	18,5	17,8	16,4	14,2	11					
DL-E 100/270-11/4	100	550	D	11	367	D	2153821	20.183,00	25	25	25	25	24,3	23	21	18,7	15,4	11,7			
									0	40	80	100	110	120	130	140	150	160			
DL-E 125/210-5,5/4	125	620	C	5,5	294	D	2159422	14.249,00	11,6	11,5	11,3	11	10,8	10,6	10	9,7					
DL-E 125/220-7,5/4	125	620	C	7,5	308	D	2159423	14.849,00	14,5	14,3	14,2	14,1	14	13,6	13,5	13	12,5	12			
									0	50	100	140	180	200	220	240	260	320			
DL-E 150/190-5,5/4	150	700	C	5,5	370	D	2159424	14.702,00	9,3	9	8,3	7,8	7								
DL-E 150/200-7,5/4	150	700	C	7,5	384	D	2159425	16.279,00	11,5	11,2	11	10,5	9,8								
DL-E 150/220-11/4	150	700	C	11	504	D	2153822	22.051,00	15	14,8	14,6	14,5	14	13,6	12,4						
DL-E 150/250-15/4	150	700	D	15	617	D	2153823	24.841,00	18,5	18	17,8	17,2	16,3	16	15,3	14,6	13,8				
DL-E 150/260-18,5/4	150	700	D	18,5	671	D	2153824	26.719,00	21	20	19,8	19,6	19,2	18,8	18,4	17,7	17				
DL-E 150/270-22/4	150	700	D	22	617	D	2153825	27.900,00	24	23,5	23	22,5	22,1	22	21,5	21	20,6	17,5			
									0	60	100	140	180	220	260	300	340	380			
DL-E 200/240-15/4	200	800	D	15	765	D	2153826	26.576,00	15	14,7	14,5	14	13,6	13	12,4	11,8	10,8	9,8			
DL-E 200/250-18,5/4	200	800	D	18,5	996	D	2153827	27.949,00	17	16,7	16,5	16	15,8	15,3	14,7	14	13,2	12,3			
DL-E 200/260-22/4	200	800	D	22	996	D	2153828	29.451,00	19	18,8	18,5	18,2	18	17,2	16,5	16	15,2	14,2			

Descrizione

Pompa inline **gemellare** ad attacchi **flangiati** con motore ventilato con **convertitore di frequenza** integrato per la regolazione elettronica delle prestazioni.

Campo di applicazioni

-  Riscaldamento a radiatori
-  Raffreddamento e condizionamento

Wilo-CronoTwin-DL-E



4 Poli

IE4

Temperatura fluido da **-20°C** a **+140°C**

Wilo-CronoTwin-DL-E...R1	4 Poli - 3~400 V - Classe di efficienza IE4							>> SENZA TRASDUTTORE DI PRESSIONE										PG3	W3										
Modello	DN	Interasse (mm)	Flangia cieca	P ₂ (kW)	Peso (kg)	Consegna	Codice	Prezzo €	Portata (m ³ /h)										Prevalenza (m)										
									0	20	40	60	80	100	120	140	160	180	0	20	40	60	80	100	120	140	160	180	
DL-E 100/220-5,5/4-R1	100	550	C	5,5	273	D	2159468	12.643,00	14	13,9	13,8	13,7	13,2	12,5	11	0	20	40	60	80	100	120	140	160	180				
DL-E 100/250-7,5/4-R1	100	550	D	7,5	315	D	2159469	13.841,00	18,5	18,5	18,5	18,5	17,8	16,4	14,2	11	0	40	80	100	110	120	130	140	150	160			
DL-E 100/270-11/4-R1	100	550	D	11	367	D	2153890	19.189,00	25	25	25	25	24,3	23	21	18,7	15,4	11,7	0	60	100	140	180	200	220	240	260	320	
DL-E 125/210-5,5/4-R1	125	620	C	5,5	294	D	2159470	13.305,00	11,6	11,5	11,3	11	10,8	10,6	10	9,7	0	50	100	140	180	200	220	240	260	320			
DL-E 125/220-7,5/4-R1	125	620	C	7,5	308	D	2159471	13.989,00	14,5	14,3	14,2	14,1	14	13,6	13,5	13	12,5	12	0	60	100	140	180	200	220	240	260	320	
DL-E 150/190-5,5/4-R1	150	700	C	5,5	370	D	2159472	13.791,00	9,3	9	8,3	7,8	7	0	60	100	140	180	200	220	260	300	340	380					
DL-E 150/200-7,5/4-R1	150	700	C	7,5	384	D	2159473	15.384,00	11,5	11,2	11	10,5	9,8	0	60	100	140	180	200	220	260	300	340	380					
DL-E 150/220-11/4-R1	150	700	C	11	504	D	2153891	21.077,00	15	14,8	14,6	14,5	14	13,6	12,4	0	60	100	140	180	200	220	260	300	340	380			
DL-E 150/250-15/4-R1	150	700	D	15	617	D	2153892	23.855,00	18,5	18	17,8	17,2	16,3	16	15,3	14,6	13,8	0	60	100	140	180	200	220	260	300	340	380	
DL-E 150/260-18,5/4-R1	150	700	D	18,5	671	D	2153893	25.766,00	21	20	19,8	19,6	19,2	18,8	18,4	17,7	17	0	60	100	140	180	200	220	260	300	340	380	
DL-E 150/270-22/4-R1	150	700	D	22	617	D	2153894	27.021,00	24	23,5	23	22,5	22,1	22	21,5	21	20,6	17,5	0	60	100	140	180	200	220	260	300	340	380
DL-E 200/240-15/4-R1	200	800	D	15	765	D	2153895	25.613,00	15	14,7	14,5	14	13,6	13	12,4	11,8	10,8	9,8	0	60	100	140	180	200	220	260	300	340	380
DL-E 200/250-18,5/4-R1	200	800	D	18,5	808	D	2153896	27.049,00	17	16,7	16,5	16	15,8	15,3	14,7	14	13,2	12,3	0	60	100	140	180	200	220	260	300	340	380
DL-E 200/260-22/4-R1	200	800	D	22	836	D	2153897	28.593,00	19	18,8	18,5	18,2	18	17,2	16,5	16	15,2	14,2	0	60	100	140	180	200	220	260	300	340	380

Riscaldamento, condizionamento e refrigerazione.

Wilo-Stratos GIGA

Pompe inline singole con motore a magneti permanenti EC

Per installazioni in circuiti di riscaldamento, raffrescamento e condizionamento in impianti commerciali e industriali.



Riscaldamento, condizionamento
e refrigerazione.

In evidenza

Campo di regolazione fino a tre volte maggiore delle pompe regolate con convertitore di frequenza tradizionale.

Efficienza

Efficienza motore: **IE5**
Efficienza Idraulica **MEI \geq 0,7**

Tecnologia

Temperatura: **da -20 a +140 °C**
Pressione nominale: **PN 16**

Configurazione

I moduli di interfaccia Wilo- IF permettono la connessione diretta alle reti di Building Management System.



Installazione

Il display LCD di grandi dimensioni permette di visualizzare rapidamente i dati di SET della pompa.

Descrizione

Pompa inline **singola** a motore ventilato con attacchi **flangiati**, tecnologia con motore a magneti permanenti EC e regolazione automatica delle prestazioni.

Campo di applicazioni

-  Riscaldamento a radiatori
-  Raffreddamento e condizionamento

Wilco-Stratos GIGA



Temperatura fluido da **-20°C** a **+140°C**

Particolarità / Vantaggi prodotto

- Efficienza motore IE5 (secondo IEC TS 60034-30-2).
- Campo di regolazione fino a tre volte maggiore delle pompe regolate con convertitore di frequenza tradizionale.
- Sistema idraulico ad alta efficienza, adeguato in modo ottimale alla tecnologia dei motori EC con rendimenti ottimizzati, indice di efficienza minima (MEI) ≥ 0,7

Applicazioni

Impianti di riscaldamento, condizionamento e refrigerazione e idonea al pompaggio di acqua glicolata senza sostanze abrasive in sospensione.

Chiave di lettura

- Esempio: **Stratos GIGA 40/1-52/4.5-R1**
- Stratos** Pompa ad alta efficienza
 - GIGA** Pompa singola in linea
 - 40** Rp/DN
 - 1-51** Campo di prevalenza nominale (m)
 - 4.5** Potenza motore (kW)
 - R1** Versione senza trasduttore differenziale di pressione

Materiali

Corpo pompa

Ghisa grigia

Girante

Materiale sintetico o Ghisa grigia (a seconda dei modelli)

Albero

Acciaio inossidabile

Dati tecnici

Fluidi consentiti

- Acqua fredda e calda (secondo VDI 2035).
- Miscela di acqua-glicole (max 40 % vol. glicole e temperatura fluido ≤ 40 °C)

Campo d'impiego

Temperatura fluido da **-20°C** a **+140°C**

Caratteristiche elettriche

Alimentazione rete 3-480 V ±10 %, 3-440 V ±10 %, 3-400 V ±10 %

Frequenza 50/60 Hz

Motore

Classe di efficienza IE5
 Grado protezione IP 55
 Classe di isolamento F

Accessori

- Flange e controflange Pag. **183**
- Mensole di supporto Pag. **184**
- Moduli IF Pag. **188**
- Moduli di comunicazione Pag. **191**
- Quadri di regolazione e comando Pag. **192**

Riscaldamento, condizionamento e refrigerazione.

Wilo-Stratos GIGA





Temperatura fluido
da **-20°C** a **+140°C**



Descrizione

Pompa inline **singola** a motore ventilato con attacchi **flangiati**, tecnologia con motore a magneti permanenti EC e regolazione automatica delle prestazioni.

Campo di applicazioni



-  Riscaldamento a radiatori
-  Raffreddamento e condizionamento

WILO-STRATOS GIGA		3-400 V - Classe di efficienza IE5						» CON TRASDUTTORE DI PRESSIONE									
								PG3					W3				
» FLANGIATI PN16								Portata (m³/h)									
Modello	DN	Interasse (mm)	P ₂ (kW)	Peso (kg)	Consegna	Codice	Prezzo €	0	8	16	20	24	26	28	30	32	34
								Prevalenza (m)									
Stratos GIGA 40/1-25/1,6	40	280	1,6	39	A	2170114	4.167,00	26	24	20,5	18	15,6	14	12			
Stratos GIGA 40/1-32/2,2	40	280	2,2	39	B	2170113	4.799,00	33	30,5	27,5	25	22	20	18,8	17,8	15	
Stratos GIGA 40/1-39/3,0	40	280	3	39	B	2170112	4.823,00	39	37,5	34	32	29,5	28	26	24,5	22,6	20
Stratos GIGA 40/1-45/3,8	40	280	3,8	41	B	2170111	6.280,00	46	44	41	40	36,5	35,5	33,7	32	30,4	28
Stratos GIGA 40/1-51/4,2	40	280	4,2	41	B	2170110	6.845,00	51	50	46,5	44,5	41,5	40	39	36	35	32
								0	8	16	20	24	28	32	34	40	44
Stratos GIGA 40/4-63/11	40	440	11	140	D	2191913	9.900,00	66	66	66	65	64	63	62	61	60	56
								0	5	10	15	20	25	30	35	40	45
Stratos GIGA 50/1-14/0,8	50	280	0,8	40	A	2170118	4.087,00	14	14	13,3	12	10,4	8,4	6			
Stratos GIGA 50/1-20/1,3	50	280	1,3	40	A	2170117	4.188,00	20	20	19	17,5	16	14	11,7	9,1		
Stratos GIGA 50/1-26/1,9	50	280	1,9	40	B	2170116	4.796,00	26	26	25	23,3	21,4	19,8	17,2	14,3	11,4	
Stratos GIGA 50/1-33/2,6	50	280	2,6	40	B	2170115	5.241,00	32	32	31,8	30	28	26	23,5	20,8	17,7	14,3
Stratos GIGA 50/1-38/2,8	50	280	2,8	40	B	2170121	5.340,00	35	35	35	33,8	31,3	28,5	25	21,5	17,5	
Stratos GIGA 50/1-44/3,2	50	280	3,2	42	B	2170120	6.495,00	41	41	41	39,6	37,2	34	31	27	23	
Stratos GIGA 50/1-50/4,2	50	280	4,2	42	B	2170119	7.314,00	48	48	48	46,3	43,5	41	38	34	30	
								0	20	30	35	40	45	50	55	60	65
Stratos GIGA 50/4-53/11	50	440	11	142	D	2191914	10.096,00	56	56	55	54	53	52	51	49	48	
Stratos GIGA 50/4-62/15	50	440	15	152	D	2191915	11.671,00	64	64	63,5	63	62,5	62	61,5	61	60	59
								0	10	20	30	35	40	45	50	55	60
Stratos GIGA 65/1-8/0,6	65	340	0,6	45	B	2170124	4.024,00	8,2	8	7	5,7	5	3,8				
Stratos GIGA 65/1-12/1,1	65	340	1,2	45	A	2170123	4.101,00	12,5	12,3	11,2	9,8	9	8	6,8	5,5		
Stratos GIGA 65/1-17/1,7	65	340	1,7	45	A	2170122	4.370,00	17	16,5	15,3	14	13	12	11	9,6	8,2	
Stratos GIGA 65/1-21/2,3	65	340	2,3	44	B	2170126	5.108,00	22	21,9	20,4	18,3	16,7	15,3	13,6	11,7	9,5	
Stratos GIGA 65/1-27/3,0	65	340	3	44	B	2170125	5.366,00	27	27	26	23,6	22	20,5	19	17	15	12,6
Stratos GIGA 65/1-34/3,1	65	340	3,1	44	B	2170129	5.416,00	34	34	31,5	27,7	25,2	22,7	20	17	13,6	
Stratos GIGA 65/1-38/3,8	65	340	3,8	45	B	2170128	7.093,00	38	38	36,5	33	31	28,4	25,7	22,5	19,3	15,7
Stratos GIGA 65/1-42/4,8	65	340	4,8	53	B	2170127	7.559,00	42,5	42,5	42,2	38,8	36,3	33,7	31	28	24,5	

Descrizione

Pompa inline **singola** a motore ventilato con attacchi **flangiati**, tecnologia con motore a magneti permanenti EC e regolazione automatica delle prestazioni.

Campo di applicazioni

-  Riscaldamento a radiatori
-  Raffreddamento e condizionamento

Wilco-Stratos GIGA



Temperatura fluido
da **-20°C** a **+140°C**

WILO-STRATOS GIGA	3-400 V - Classe di efficienza IE5							» CON TRASDUTTORE DI PRESSIONE															
								PG3						W3									
	Modello	DN	Interasse (mm)	P ₂ (kW)	Peso (kg)	Consegna	Codice	Prezzo €	Portata (m ³ /h)														
0									40	50	60	70	75	80	85	90	100	Prevalenza (m)					
» FLANGIATI PN16																							
Stratos GIGA 65/3-40/11	65	430	11	134	D	2191916	10.141,00	41	41	40,5	39,5	37	36,5	36	34								
Stratos GIGA 65/3-49/15	65	475	15	159	D	2191917	11.773,00	54	54	53	52	51	49	48									
Stratos GIGA 65/4-57/18,5	65	475	18,8	163	D	2191918	12.599,00	64	64	63	62	60	59	56	52	50							
Stratos GIGA 65/5-65/22	65	475	22	170	D	2191919	14.403,00	70	70	68	67	66	65	64	62	60	56						
								0	30	40	50	60	65	70	75	80	85						
Stratos GIGA 80/1-16/2,3	80	360	2,3	49	A	2170131	5.093,00	18	16,8	15	13	11	10	9	7,5	6,4							
Stratos GIGA 80/1-21/3,5	80	360	3,5	49	A	2170130	5.574,00	23	22,5	20,7	19	17	16,3	15	14	13	11,8						
Stratos GIGA 80/1-32/4,1	80	360	4,1	61	A	2170133	7.107,00	32	29	26,5	23,5	20	18,7	17	15	13							
Stratos GIGA 80/1-37/5,3	80	360	5,3	61	B	2170132	7.658,00	37	35	32	29	26,4	24,7	23	21,2	19,7							
								0	50	60	70	80	90	110	130	140	150						
Stratos GIGA 80/2-31/11	80	440	11	142	D	2191920	11.214,00	33	32,5	32	31,5	31	30	29	28								
Stratos GIGA 80/3-40/15	80	440	15	152	D	2191921	11.828,00	41	41	41	40,5	40	39	38	34								
Stratos GIGA 80/3-48/18,5	80	500	18,5	170	D	2191922	12.721,00	47,2	47,3	47,5	48	47,5	47	45	41	39							
Stratos GIGA 80/4-53/22	80	500	22	176	D	2191923	14.538,00	49	49,5	49,3	49	48,5	47	44	41,5	39	36						
								0	20	40	60	70	80	90	100	110	120						
Stratos GIGA 100/1-13/2,3	100	450	2,3	67	A	2170135	5.925,00	13	13	12,9	11	9,8	8,7	7,5	6,3	4,9							
Stratos GIGA 100/1-17/3,7	100	450	3,7	67	B	2170134	6.269,00	17	17	17	15,8	14,7	13,5	12,3	11	9,4	7,7						
Stratos GIGA 100/1-27/4,8	100	450	4,8	69	B	2170137	7.193,00	27	27	26,8	23	21	18,5	15,8	13	10,3							
Stratos GIGA 100/1-33/6,0	100	450	6	74	B	2170136	7.878,00	33	33	31,5	28	26	23,5	21	18,4	15,6							
								0	50	100	140	180	200	220	240	260	280						
Stratos GIGA 100/2-22/11	100	500	11	155	D	2191924	11.254,00	23	23	22	19	15	14	13	10								
Stratos GIGA 100/2-24/11	100	550	11	232	D	2191928	12.318,00	25	24	23	18	11											
Stratos GIGA 100/2-26/15	100	500	15	165	D	2191925	12.370,00	26	26	25	23	22	19	18	16	13							
Stratos GIGA 100/2-29/18,5	100	500	18,5	169	D	2191926	12.787,00	30	30	28	26	24	23	22	18	17	15						
Stratos GIGA 100/3-33/22	100	500	22	176	D	2191927	14.621,00	34	34	33	32	30	28	26	24	22							
								0	80	120	160	200	240	280	320	360	400						
Stratos GIGA 150/1-14/11	150	150	11	265	D	2191929	14.779,00	15	14,8	14,6	14,4	14,2	13	12	10								
Stratos GIGA 150/2-17/15	150	150	15	392	D	2191930	16.483,00	18	17,7	17,5	17,3	16,5	15,5	14,5	12,5	10,5	7,5						
								0	60	120	180	240	300	360	420	480	540						
Stratos GIGA 200/1-14/15	200	200	15	386	D	2191933	18.219,00	16	15	14,5	14	13	12	11	10	8	5						

Riscaldamento, condizionamento e refrigerazione.

Wilo-Stratos GIGA...-R1



Temperatura fluido
da **-20°C** a **+140°C**

IE5



Descrizione

Pompa inline **singola** a motore ventilato con attacchi **flangiati**, tecnologia con motore a magneti permanenti EC e regolazione automatica delle prestazioni.

Campo di applicazioni



- Riscaldamento a radiatori
- Raffreddamento e condizionamento

WIL0-STRATOS GIGA...-R1		3-400 V - Classe di efficienza IE5					» SENZA TRASDUTTORE DI PRESSIONE										
							PG3 W3										
» FLANGIATI PN16							Portata (m ³ /h)										
Modello	DN	Interasse (mm)	P ₂ (kW)	Peso (kg)	Consegna	Codice	Prezzo €	0	8	16	20	24	26	28	30	32	34
								Prevalenza (m)									
Stratos GIGA 40/1-25/1,6-R1	40	280	1,6	39	B	2170170	3.721,00	26	24	20,5	18	15,6	14	12			
Stratos GIGA 40/1-32/2,2-R1	40	280	2,2	39	B	2170169	4.348,00	33	30,5	27,5	25	22	20	18,8	17,8	15	
Stratos GIGA 40/1-39/3,0-R1	40	280	3	39	B	2170168	4.405,00	39	37,5	34	32	29,5	28	26	24,5	22,6	20
Stratos GIGA 40/1-45/3,8-R1	40	280	3,8	41	D	2170167	5.789,00	46	44	41	40	36,5	35,5	33,7	32	30,4	28
Stratos GIGA 40/1-51/4,2-R1	40	280	4,2	41	B	2170166	6.351,00	51	50	46,5	44,5	41,5	40	39	36	35	32
								0	8	16	20	24	28	32	34	40	44
Stratos GIGA 40/4-63/11-R1	40	440	11	140	D	2191959	9.382,00	66	66	66	65	64	63	62	61	60	56
								0	5	10	15	20	25	30	35	40	45
Stratos GIGA 50/1-14/0,8-R1	50	280	0,8	40	B	2170174	3.513,00	14	14	13,3	12	10,4	8,4	6			
Stratos GIGA 50/1-20/1,3-R1	50	280	1,3	40	B	2170173	3.708,00	20	20	19	17,5	16	14	11,7	9,1		
Stratos GIGA 50/1-26/1,9-R1	50	280	1,9	40	B	2170172	4.326,00	26	26	25	23,3	21,4	19,8	17,2	14,3	11,4	
Stratos GIGA 50/1-33/2,6-R1	50	280	2,6	40	B	2170171	4.777,00	32	32	31,8	30	28	26	23,5	20,8	17,7	14,3
Stratos GIGA 50/1-38/2,8-R1	50	280	2,8	40	D	2170177	4.889,00	35	35	35	33,8	31,3	28,5	25	21,5	17,5	
Stratos GIGA 50/1-44/3,2-R1	50	280	3,2	42	B	2170176	6.013,00	41	41	41	39,6	37,2	34	31	27	23	
Stratos GIGA 50/1-50/4,2-R1	50	280	4,2	42	B	2170175	6.802,00	48	48	48	46,3	43,5	41	38	34	30	
								0	20	30	35	40	45	50	55	60	65
Stratos GIGA 50/4-53/11-R1	50	440	11	142	D	2191960	9.580,00	56	56	55	54	53	52	51	49	48	
Stratos GIGA 50/4-62/15-R1	50	440	15	152	D	2191961	11.152,00	64	64	63,5	63	62,5	62	61,5	61	60	59
								0	10	20	30	35	40	45	50	55	60
Stratos GIGA 65/1-8/0,6-R1	65	340	0,6	45	B	2170180	3.495,00	8,2	8	7	5,7	5	3,8				
Stratos GIGA 65/1-12/1,1-R1	65	340	1,2	45	B	2170179	3.653,00	12,5	12,3	11,2	9,8	9	8	6,8	5,5		
Stratos GIGA 65/1-17/1,7-R1	65	340	1,7	45	B	2170178	3.932,00	17	16,5	15,3	14	13	12	11	9,6	8,2	
Stratos GIGA 65/1-21/2,3-R1	65	340	2,3	44	B	2170182	4.663,00	22	21,9	20,4	18,3	16,7	15,3	13,6	11,7	9,5	
Stratos GIGA 65/1-27/3,0-R1	65	340	3	44	B	2170181	4.957,00	27	27	26	23,6	22	20,5	19	17	15	12,6
Stratos GIGA 65/1-34/3,1-R1	65	340	3,1	44	D	2170185	5.001,00	34	34	31,5	27,7	25,2	22,7	20	17	13,6	
Stratos GIGA 65/1-38/3,8-R1	65	340	3,8	45	B	2170184	6.576,00	38	38	36,5	33	31	28,4	25,7	22,5	19,3	15,7
Stratos GIGA 65/1-42/4,8-R1	65	340	4,8	53	B	2170183	7.026,00	42,5	42,5	42,2	38,8	36,3	33,7	31	28	24,5	

Descrizione

Pompa inline **singola** a motore ventilato con attacchi **flangiati**, tecnologia con motore a magneti permanenti EC e regolazione automatica delle prestazioni.

Campo di applicazioni

-  Riscaldamento a radiatori
-  Raffreddamento e condizionamento

Wilco-Stratos GIGA...-R1



Temperatura fluido da **-20°C** a **+140°C**

WILCO-STROS GIGA...-R1		3-400 V - Classe di efficienza IE5						» SENZA TRASDUTTORE DI PRESSIONE									
								PG3					W3				
» FLANGIATI PN16								Portata (m³/h)									
Modello	DN	Interasse (mm)	P ₂ (kW)	Peso (kg)	Consegna	Codice	Prezzo €	0	40	50	60	70	75	80	85	90	100
								Prevalenza (m)									
Stratos GIGA 65/3-40/11-R1	65	430	11	134	D	2191962	9.622,00	41	41	40,5	39,5	37	36,5	36	34		
Stratos GIGA 65/3-49/15-R1	65	475	15	159	D	2191963	11.255,00	54	54	53	52	51	49	48			
Stratos GIGA 65/4-57/18,5-R1	65	475	18,8	163	D	2191964	12.122,00	64	64	63	62	60	59	56	52	50	
Stratos GIGA 65/5-65/22-R1	65	475	22	170	D	2191965	13.925,00	70	70	68	67	66	65	64	62	60	56
								0	30	40	50	60	65	70	75	80	85
Stratos GIGA 80/1-16/2,3-R1	80	360	2,3	49	B	2170187	4.667,00	18	16,8	15	13	11	10	9	7,5	6,4	
Stratos GIGA 80/1-21/3,5-R1	80	360	3,5	49	B	2170186	5.164,00	23	22,5	20,7	19	17	16,3	15	14	13	11,8
Stratos GIGA 80/1-32/4,1-R1	80	360	4,1	61	B	2170189	6.605,00	32	29	26,5	23,5	20	18,7	17	15	13	
Stratos GIGA 80/1-37/5,3-R1	80	360	5,3	61	B	2170188	7.139,00	37	35	32	29	26,4	24,7	23	21,2	19,7	
								0	50	60	70	80	90	110	130	140	150
Stratos GIGA 80/2-31/11-R1	80	440	11	142	D	2191966	10.652,00	33	32,5	32	31,5	31	30	29	28		
Stratos GIGA 80/3-40/15-R1	80	440	15	152	D	2191967	11.309,00	41	41	41	40,5	40	39	38	34		
Stratos GIGA 80/3-48/18,5-R1	80	500	18,5	170	D	2191968	12.244,00	47,2	47,3	47,5	48	47,5	47	45	41	39	
Stratos GIGA 80/4-53/22-R1	80	500	22	176	D	2191969	14.063,00	49	49,5	49,3	49	48,5	47	44	41,5	39	36
								0	20	40	60	70	80	90	100	110	120
Stratos GIGA 100/1-13/2,3-R1	100	450	2,3	67	B	2170191	5.452,00	13	13	12,9	11	9,8	8,7	7,5	6,3	4,9	
Stratos GIGA 100/1-17/3,7-R1	100	450	3,7	67	B	2170190	5.818,00	17	17	17	15,8	14,7	13,5	12,3	11	9,4	7,7
Stratos GIGA 100/1-27/4,8-R1	100	450	4,8	69	B	2170193	6.688,00	27	27	26,8	23	21	18,5	15,8	13	10,3	
Stratos GIGA 100/1-33/6,0-R1	100	450	6	74	B	2170192	7.363,00	33	33	31,5	28	26	23,5	21	18,4	15,6	
								0	50	100	140	180	200	220	240	260	280
Stratos GIGA 100/2-22/11-R1	100	500	11	155	D	2191970	10.692,00	23	23	22	19	15	14	13	10		
Stratos GIGA 100/2-24/11-R1	100	550	11	232	D	2191974	11.760,00	25	24	23	18	11					
Stratos GIGA 100/2-26/15-R1	100	500	15	165	D	2191971	11.829,00	26	26	25	23	22	19	18	16	13	
Stratos GIGA 100/2-29/18,5-R1	100	500	18,5	169	D	2191972	12.310,00	30	30	28	26	24	23	22	18	17	15
Stratos GIGA 100/3-33/22-R1	100	500	22	176	D	2191973	14.144,00	34	34	33	32	30	28	26	24	22	
								0	80	120	160	200	240	280	320	360	400
Stratos GIGA 150/1-14/11-R1	150	150	11	265	D	2191975	14.181,00	15	14,8	14,6	14,4	14,2	13	12	10		
Stratos GIGA 150/2-17/15-R1	150	150	15	392	D	2191976	15.887,00	18	17,7	17,5	17,3	16,5	15,5	14,5	12,5	10,5	7,5
								0	60	120	180	240	300	360	420	480	540
Stratos GIGA 200/1-14/15-R1	200	200	15	386	D	2191979	17.621,00	16	15	14,5	14	13	12	11	10	8	5

Riscaldamento, condizionamento e refrigerazione.

Wilo-Stratos GIGA-D

Pompe inline gemellari con motore a magneti permanenti EC

Per installazioni in circuiti di riscaldamento, raffrescamento e condizionamento in impianti commerciali e industriali.



Riscaldamento, condizionamento
e refrigerazione.



In evidenza

Campo di regolazione fino a tre volte maggiore delle pompe regolate con convertitore di frequenza tradizionale.

Efficienza

Efficienza motore: **IE5**
Efficienza Idraulica **MEI \geq 0,7**

Tecnologia

Temperatura: **da -20 a +140 °C**
Pressione nominale: **PN 16**

Configurazione

I moduli di interfaccia Wilo- IF permettono la connessione diretta alle reti di Building Management System.



Installazione

Pompa gemellare per funzionamento con motore singolo o con entrambi i motori in somma di portata.

Descrizione

Pompa inline **gemellare** a motore ventilato con attacchi **flangiati**, tecnologia con motore a magneti permanenti EC e regolazione automatica delle prestazioni.

Campo di applicazioni

-  Riscaldamento a radiatori
-  Raffreddamento e condizionamento

Wilo-Stratos GIGA-D



Temperatura fluido da **-20°C** a **+140°C**

Particolarità / Vantaggi prodotto

- Efficienza motore IE5 (secondo IEC TS 60034-30-2).
- Campo di regolazione fino a tre volte maggiore delle pompe regolate con convertitore di frequenza tradizionale.
- Sistema idraulico ad alta efficienza, adeguato in modo ottimale alla tecnologia dei motori EC con rendimenti ottimizzati, Indice di efficienza minima (MEI) ≥ 0,7

Applicazioni

Impianti di riscaldamento, condizionamento e refrigerazione e idonea al pompaggio di acqua glicolata senza sostanze abrasive in sospensione.

Chiave di lettura

- Esempio: **Stratos GIGA-D 40/1-52/4.5-R1**
- Stratos** Pompa ad alta efficienza
 - GIGA** Pompa singola in linea
 - D** Versione gemellare
 - 40** Rp/DN
 - 1-51** Campo di prevalenza nominale (m)
 - 4.5** Potenza motore (kW)
 - R1** Versione senza trasduttore differenziale di pressione

Materiali

Corpo pompa

Ghisa grigia

Girante

Materiale sintetico o Ghisa grigia (a seconda dei modelli)

Albero

Acciaio inossidabile

Dati tecnici

Fluidi consentiti

- Acqua fredda e calda (secondo VDI 2035).
- Miscela di acqua-glicole (max 40 % vol. glicole e temperatura fluido ≤ 40 °C)

Campo d'impiego

Temperatura fluido da **-20°C** a **+140°C**

Caratteristiche elettriche

Alimentazione rete 3-480 V ±10 %, 3-440 V ±10 %, 3-400 V ±10 %

Frequenza 50/60 Hz

Motore

Classe di efficienza IE5
 Grado protezione IP 55
 Classe di isolamento F

Accessori

- Flange e controflange Pag. **183**
- Mensole di supporto Pag. **184**
- Moduli IF Pag. **188**
- Moduli di comunicazione Pag. **191**
- Quadri di regolazione e comando Pag. **192**

Riscaldamento, condizionamento e refrigerazione.

Wilo-Stratos GIGA-D





Temperatura fluido
da **-20°C** a **+140°C**



Descrizione

Pompa inline **gemellare** a motore ventilato con attacchi **flangiati**, tecnologia con motore a magneti permanenti EC e regolazione automatica delle prestazioni.

Campo di applicazioni



-  Riscaldamento a radiatori
-  Raffreddamento e condizionamento

WIL0-STRATOS GIGA-D		3~400 V - Classe di efficienza IE5						» CON TRASDUTTORE DI PRESSIONE		PG3		W3						
» FLANGIATI PN16												Portata (m³/h)						
Modello	DN	Interasse (mm)	Flangia Greca	P ₂ (kW)	Peso (kg)	Consegna	Codice	Prezzo €	0	3	5	10	15	18	22	26	30	34
Stratos GIGA-D 40/1-25/1,6	40	280	I	1,6	81	D	2170226	7.917,00	25	24	23	22	21	19	16	13		
Stratos GIGA-D 40/1-32/2,2	40	280	I	2,2	81	D	2170225	9.118,00	32	31	30	29	27	25	24	18		
Stratos GIGA-D 40/1-39/3,0	40	280	I	3	81	D	2170224	9.164,00	39	38	37	36	34	32	30	27	21	18
Stratos GIGA-D 40/1-45/3,8	40	280	I	3,8	84	D	2170223	11.932,00	45	44	43	42	41	39	36	34	30	24
Stratos GIGA-D 40/1-51/4,2	40	280	I	4,2	84	D	2170222	13.006,00	52	51	50	48	46	42	41	40	35	30
									0	10	13	16	20	25	27	30	35	40
Stratos GIGA-D 40/4-63/11	40	440	C	11	275	D	2192005	18.810,00	66	65	64	63	62	61	60	59	56	52
									0	5	10	15	20	25	30	35	40	45
Stratos GIGA-D 50/1-14/0,8	50	280	I	0,8	84	D	2170230	7.765,00	14	13,7	12,7	11,5	10	7,8	5,4			
Stratos GIGA-D 50/1-20/1,3	50	280	I	1,3	84	D	2170229	7.957,00	20	19,5	18,5	17	15,5	13,5	11	8		
Stratos GIGA-D 50/1-26/1,9	50	280	I	1,9	84	D	2170228	9.112,00	25	25	24	22,5	21	19	16,5	13,5	10	
Stratos GIGA-D 50/1-33/2,6	50	280	I	2,6	84	D	2170227	9.958,00	32	32	31	29,5	27,5	25,5	23	20	17	13
Stratos GIGA-D 50/1-38/2,8	50	280	I	2,8	82	D	2170233	10.146,00	35	35	34,5	33	30,5	27,5	24	20,5	16	
Stratos GIGA-D 50/1-44/3,2	50	280	I	3,4	85	D	2170232	12.341,00	41	41	40,5	38,5	36	33	29,5	25,5	21	
Stratos GIGA-D 50/1-50/4,2	50	280	I	4,3	85	D	2170231	13.897,00	48	48	47	45	42,5	39,5	36	32	27,5	
									0	10	20	30	40	45	50	55	60	65
Stratos GIGA-D 50/4-53/11	50	440	C	11	278	D	2192006	19.182,00	54	53	52	51	50	49	48	46		
Stratos GIGA-D 50/4-62/15	50	440	C	15	298	D	2192007	22.175,00	65	65	64	63	62	61	60	57	55	53
									0	10	20	30	35	40	45	50	55	60
Stratos GIGA-D 65/1-8/0,6	65	340	I	0,6	93	D	2170236	7.646,00	8,2	7,9	6,8	5,3	4,3	3,4				
Stratos GIGA-D 65/1-12/1,1	65	340	I	1,1	93	D	2170235	7.792,00	12,5	12	11	9,5	8,5	7,5	6,3	5		
Stratos GIGA-D 65/1-17/1,7	65	340	I	1,7	93	D	2170234	8.303,00	17	16,5	15	13,5	12,5	11,5	10,2	9	7,5	
Stratos GIGA-D 65/1-21/2,3	65	340	I	2,3	89	D	2170238	9.705,00	22	22	20,5	18	16,5	15	13	10,5	8	5
Stratos GIGA-D 65/1-27/3,0	65	340	I	3	89	D	2170237	10.195,00	27	27	26	23,5	22	20	18	16	13	10,5
Stratos GIGA-D 65/1-34/3,1	65	340	I	3,1	88	D	2170241	10.290,00	34	33,5	31	27	25	22,5	19,5	16,5	13,5	
Stratos GIGA-D 65/1-38/3,8	65	340	I	3,8	92	D	2170240	13.477,00	38	38	36	32,5	30,5	28	25	22,5	19	
Stratos GIGA-D 65/1-42/4,8	65	340	I	4,9	108	D	2170239	14.362,00	42,5	42,5	42	38	36	33,5	30,5	27,5	24,5	

Descrizione

Pompa inline **gemellare** a motore ventilato con attacchi **flangiati**, tecnologia con motore a magneti permanenti EC e regolazione automatica delle prestazioni.

Campo di applicazioni

-  Riscaldamento a radiatori
-  Raffreddamento e condizionamento

Wilo-Stratos GIGA-D



Temperatura fluido da **-20°C** a **+140°C**

WILO-STROS GIGA-D		3-400 V - Classe di efficienza IE5						» CON TRASDUTTORE DI PRESSIONE		PG3		W3						
Modello	DN	Interasse (mm)	Flangia C/lega	P ₂ (kW)	Peso (kg)	Consegna	Codice	Prezzo €	Portata (m ³ /h)									
									0	30	35	40	45	50	55	60	70	80
									Prevalenza (m)									
Stratos GIGA-D 65/3-40/11	65	430	B	11	271	D	2192008	19.268,00	41	41	40,5	40	39,5	39	38	36	34	32
Stratos GIGA-D 65/3-49/15	65	475	C	15	311	D	2192009	22.369,00	53	53	52,5	52	51,5	51	50,5	50	49	
Stratos GIGA-D 65/4-57/18,5	65	475	C	18,5	320	D	2192010	23.938,00	64	64	63,5	63	62,5	62	61	60	56	54
Stratos GIGA-D 65/5-65/22	65	475	C	22	332	D	2192011	27.366,00	70	70	69	67	66,5	66	65,5	65	64,5	64
									0	30	40	50	60	65	70	75	80	85
Stratos GIGA-D 80/1-16/2,3	80	360	J	2,3	98	D	2170243	9.677,00	18	16,2	14,5	12,5	10,5	9,1	8	6,4	5	
Stratos GIGA-D 80/1-21/3,5	80	360	J	3,5	98	D	2170242	10.591,00	23	21,5	20	18	16	15	14	12,5		
Stratos GIGA-D 80/1-32/4,1	80	360	K	4,2	126	D	2170245	13.503,00	32	28	25,5	23	19,5	18	16	14,3	12	
Stratos GIGA-D 80/1-37/5,3	80	360	K	5,4	126	D	2170244	14.550,00	37	34	32	29	26	24	22	20,5	18,5	
									0	40	60	70	80	90	110	120	130	140
Stratos GIGA-D 80/2-31/11	80	440	B	11	282	D	2192012	21.307,00	32	32	31,5	31	30	28	26	24		
Stratos GIGA-D 80/3-40/15	80	440	B	15	302	D	2192013	22.473,00	40	40	39	38	37	36	35	34		
Stratos GIGA-D 80/3-48/18,5	80	500	C	18,5	335	D	2192014	24.170,00	49	49	48,5	48,5	48	46	44	40		
Stratos GIGA-D 80/4-53/22	80	500	C	22	345	D	2192015	27.622,00	54	54	53	52	51	50	48	46	44	42
									0	20	30	40	60	70	80	90	100	110
Stratos GIGA-D 100/1-13/2,3	100	450	L	2,3	133	D	2170247	11.258,00	13	13	13	12,5	10,5	9,5	8,2	6,8	5,3	3,7
Stratos GIGA-D 100/1-17/3,7	100	450	L	3,7	133	D	2170246	11.911,00	17	17	17	17	15,5	14	13	11,7	10,4	8,8
Stratos GIGA-D 100/1-27/4,8	100	450	K	4,8	138	D	2170249	13.667,00	27	27	26,5	26,3	22,5	20	17,5	15	12,2	9,2
Stratos GIGA-D 100/1-33/6,0	100	450	K	6	147	D	2170248	14.968,00	33	33	32	31	27	25	23	20	17,5	14,5
									0	50	100	130	160	180	200	220	230	240
Stratos GIGA-D 100/2-22/11	100	500	B	11	317	D	2192016	21.383,00	23	22	21	18	16	14				
Stratos GIGA-D 100/2-24/11	100	550	B	11	463	D	2192020	23.404,00	25	24	23	19,5	14,5	11				
Stratos GIGA-D 100/2-26/15	100	500	B	15	337	D	2192017	23.503,00	26	25,5	25	24	22	20	18	15		
Stratos GIGA-D 100/2-29/18,5	100	500	B	18,5	346	D	2192018	24.295,00	30	29	28	27	26	24	22	20	18	16
Stratos GIGA-D 100/3-33/22	100	500	B	22	358	D	2192019	27.780,00	34	33	32	31	30	28	26	24	22	21
									0	60	120	140	160	180	200	220	240	260
Stratos GIGA-D 150/1-14/11	150	700	-	11	530	D	2192021	28.080,00	15	14,6	14,3	14,2	14	13,7	13,5	13		
Stratos GIGA-D 150/2-17/15	150	700	-	15	642	D	2192022	31.318,00	18	17,7	17,5	17,3	17	16,6	16	15,7	15,3	14,7
									0	80	120	180	240	280	300	320	340	380
Stratos GIGA-D 200/1-14/15	200	700	-	15	720	D	2192025	34.616,00	15	12	13,6	13	12	11,8	11,5	11,3	11	10

Riscaldamento, condizionamento e refrigerazione.

Wilo-Stratos GIGA-D...-R1



Temperatura fluido
da **-20°C** a **+140°C**



Descrizione

Pompa inline **gemellare** a motore ventilato con attacchi **flangiati**, tecnologia con motore a magneti permanenti EC e regolazione automatica delle prestazioni.

Campo di applicazioni



- Riscaldamento a radiatori
- Raffreddamento e condizionamento

WIL0-STRATOS GIGA-D...-R1		3~400 V - Classe di efficienza IE5						» SENZA TRASDUTTORE DI PRESSIONE		PG3		W3									
Modello	DN	Interasse (mm)	Flangia Clec®	P ₂ (kW)	Peso (kg)	Consegna	Codice	Prezzo €	Portata (m ³ /h)												
									0	3	5	10	15	18	22	26	30	34			
									Prevalenza (m)												
» FLANGIATI PN16																					
Stratos GIGA-D 40/1-25/1,6-R1	40	280	I	1,6	81	D	2170282	7.070,00	25	24	23	22	21	19	16	13					
Stratos GIGA-D 40/1-32/2,2-R1	40	280	I	2,2	81	D	2170281	8.261,00	32	31	30	29	27	25	24	18					
Stratos GIGA-D 40/1-39/3,0-R1	40	280	I	3	81	D	2170280	8.370,00	39	38	37	36	34	32	30	27	21	18			
Stratos GIGA-D 40/1-45/3,8-R1	40	280	I	3,8	84	D	2170279	10.999,00	45	44	43	42	41	39	36	34	30	24			
Stratos GIGA-D 40/1-51/4,2-R1	40	280	I	4,2	84	D	2170278	12.067,00	52	51	50	48	46	42	41	40	35	30			
									0	10	13	16	20	25	27	30	35	40			
Stratos GIGA-D 40/4-63/11-R1	40	440	C	11	275	D	2192051	17.826,00	66	65	64	63	62	61	60	59	56	52			
									0	5	10	15	20	25	30	35	40	45			
Stratos GIGA-D 50/1-14/0,8-R1	50	280	I	0,8	84	D	2170286	6.405,00	14	13,7	12,7	11,5	10	7,8	5,4						
Stratos GIGA-D 50/1-20/1,3-R1	50	280	I	1,3	84	D	2170285	7.045,00	20	19,5	18,5	17	15,5	13,5	11	8					
Stratos GIGA-D 50/1-26/1,9-R1	50	280	I	1,9	84	D	2170284	8.219,00	25	25	24	22,5	21	19	16,5	13,5	10				
Stratos GIGA-D 50/1-33/2,6-R1	50	280	I	2,6	84	D	2170283	9.076,00	32	32	31	29,5	27,5	25,5	23	20	17	13			
Stratos GIGA-D 50/1-38/2,8-R1	50	280	I	2,8	82	D	2170289	9.289,00	35	35	34,5	33	30,5	27,5	24	20,5	16				
Stratos GIGA-D 50/1-44/3,2-R1	50	280	I	3,4	85	D	2170288	11.425,00	41	41	40,5	38,5	36	33	29,5	25,5	21				
Stratos GIGA-D 50/1-50/4,2-R1	50	280	I	4,3	85	D	2170287	12.924,00	48	48	47	45	42,5	39,5	36	32	27,5				
									0	10	20	30	40	45	50	55	60	65			
Stratos GIGA-D 50/4-53/11-R1	50	440	C	11	278	D	2192052	18.202,00	54	53	52	51	50	49	48	46					
Stratos GIGA-D 50/4-62/15-R1	50	440	C	15	298	D	2192053	21.189,00	65	65	64	63	62	61	60	57	55	53			
									0	10	20	30	35	40	45	50	55	60			
Stratos GIGA-D 65/1-8/0,6-R1	65	340	I	0,6	93	D	2170292	6.641,00	8,2	7,9	6,8	5,3	4,3	3,4							
Stratos GIGA-D 65/1-12/1,1-R1	65	340	I	1,1	93	D	2170291	6.940,00	12,5	12	11	9,5	8,5	7,5	6,3	5					
Stratos GIGA-D 65/1-17/1,7-R1	65	340	I	1,7	93	D	2170290	7.471,00	17	16,5	15	13,5	12,5	11,5	10,2	9	7,5				
Stratos GIGA-D 65/1-21/2,3-R1	65	340	I	2,3	89	D	2170294	8.860,00	22	22	20,5	18	16,5	15	13	10,5	8	5			
Stratos GIGA-D 65/1-27/3,0-R1	65	340	I	3	89	D	2170293	9.418,00	27	27	26	23,5	22	20	18	16	13	10,5			
Stratos GIGA-D 65/1-34/3,1-R1	65	340	I	3,1	88	D	2170297	9.502,00	34	33,5	31	27	25	22,5	19,5	16,5	13,5				
Stratos GIGA-D 65/1-38/3,8-R1	65	340	I	3,8	92	D	2170296	12.494,00	38	38	36	32,5	30,5	28	25	22,5	19				
Stratos GIGA-D 65/1-42/4,8-R1	65	340	I	4,9	108	D	2170295	13.349,00	42,5	42,5	42	38	36	33,5	30,5	27,5	24,5				

Descrizione

Pompa inline **gemellare** a motore ventilato con attacchi **flangiati**, tecnologia con motore a magneti permanenti EC e regolazione automatica delle prestazioni.

Campo di applicazioni

-  Riscaldamento a radiatori
-  Raffreddamento e condizionamento

Wilo-Stratos GIGA-D...-R1



Temperatura fluido da **-20°C** a **+140°C**

WILO-STROS GIGA-D...-R1		3-400 V - Classe di efficienza IE5							» SENZA TRASDUTTORE DI PRESSIONE										PG3		W3	
Modello	DN	Interasse (mm)	Flangia Greca	P ₂ (kW)	Peso (kg)	Consegna	Codice	Prezzo €	Portata (m ³ /h)										Prevalenza (m)			
									0	30	35	40	45	50	55	60	70	80	0	30	40	50
Stratos GIGA-D 65/3-40/11-R1	65	430	B	11	271	D	2192054	18.282,00	41	41	40,5	40	39,5	39	38	36	34	32	0	30	40	50
Stratos GIGA-D 65/3-49/15-R1	65	475	C	15	311	D	2192055	21.385,00	53	53	52,5	52	51,5	51	50,5	50	49	0	30	40	50	
Stratos GIGA-D 65/4-57/18,5-R1	65	475	C	18,5	320	D	2192056	23.032,00	64	64	63,5	63	62,5	62	61	60	56	54	0	30	40	50
Stratos GIGA-D 65/5-65/22-R1	65	475	C	22	332	D	2192057	26.458,00	70	70	69	67	66,5	66	65,5	65	64,5	64	0	30	40	50
Stratos GIGA-D 80/1-16/2,3-R1	80	360	J	2,3	98	D	2170299	8.867,00	18	16,2	14,5	12,5	10,5	9,1	8	6,4	5	0	40	60	70	
Stratos GIGA-D 80/1-21/3,5-R1	80	360	J	3,5	98	D	2170298	9.812,00	23	21,5	20	18	16	15	14	12,5	0	40	60	70		
Stratos GIGA-D 80/1-32/4,1-R1	80	360	K	4,2	126	D	2170301	12.550,00	32	28	25,5	23	19,5	18	16	14,3	12	0	40	60	70	
Stratos GIGA-D 80/1-37/5,3-R1	80	360	K	5,4	126	D	2170300	13.564,00	37	34	32	29	26	24	22	20,5	18,5	0	40	60	70	
Stratos GIGA-D 80/2-31/11-R1	80	440	B	11	282	D	2192058	20.239,00	32	32	31,5	31	30	28	26	24	0	50	100	130	160	
Stratos GIGA-D 80/3-40/15-R1	80	440	B	15	302	D	2192059	21.487,00	40	40	39	38	37	36	35	34	0	50	100	130	160	
Stratos GIGA-D 80/3-48/18,5-R1	80	500	C	18,5	335	D	2192060	23.264,00	49	49	48,5	48,5	48	46	44	40	0	50	100	130	160	
Stratos GIGA-D 80/4-53/22-R1	80	500	C	22	345	D	2192061	26.720,00	54	54	53	52	51	50	48	46	44	42	0	50	100	130
Stratos GIGA-D 100/1-13/2,3-R1	100	450	L	2,3	133	D	2170303	10.359,00	13	13	13	12,5	10,5	9,5	8,2	6,8	5,3	3,7	0	60	120	140
Stratos GIGA-D 100/1-17/3,7-R1	100	450	L	3,7	133	D	2170302	11.054,00	17	17	17	17	15,5	14	13	11,7	10,4	8,8	0	60	120	140
Stratos GIGA-D 100/1-27/4,8-R1	100	450	K	4,8	138	D	2170305	12.707,00	27	27	26,5	26,3	22,5	20	17,5	15	12,2	9,2	0	60	120	140
Stratos GIGA-D 100/1-33/6,0-R1	100	450	K	6	147	D	2170304	13.990,00	33	33	32	31	27	25	23	20	17,5	14,5	0	60	120	140
Stratos GIGA-D 100/2-22/11-R1	100	500	B	11	317	D	2192062	20.315,00	23	22	21	18	16	14	0	60	120	140	160	180	200	
Stratos GIGA-D 100/2-24/11-R1	100	550	B	11	463	D	2192066	22.344,00	25	24	23	19,5	14,5	11	0	60	120	140	160	180	200	
Stratos GIGA-D 100/2-26/15-R1	100	500	B	15	337	D	2192063	22.475,00	26	25,5	25	24	22	20	18	15	0	60	120	140	160	
Stratos GIGA-D 100/2-29/18,5-R1	100	500	B	18,5	346	D	2192064	23.389,00	30	29	28	27	26	24	22	20	18	16	0	60	120	140
Stratos GIGA-D 100/3-33/22-R1	100	500	B	22	358	D	2192065	26.874,00	34	33	32	31	30	28	26	24	22	21	0	60	120	140
Stratos GIGA-D 150/1-14/11-R1	150	700	-	11	530	D	2192067	26.944,00	15	14,6	14,3	14,2	14	13,7	13,5	13	0	80	120	180	240	
Stratos GIGA-D 150/2-17/15-R1	150	700	-	15	642	D	2192068	30.185,00	18	17,7	17,5	17,3	17	16,6	16	15,7	15,3	14,7	0	80	120	180
Stratos GIGA-D 200/1-14/15-R1	200	700	-	15	720	D	2192071	33.480,00	15	12	13,6	13	12	11,8	11,5	11,3	11	10	0	80	120	180

Riscaldamento, condizionamento e refrigerazione.

Wilo-CronoBloc-BL



Temperatura fluido
da **-20°C** a **+140°C**

IE3

Particolarità / Vantaggi prodotto

- Pompa centrifuga monoblocco adatta per il montaggio a basamento.
- Dimensioni principali secondo EN 733.
- Fori di serie per scarico condensa nel corpo pompa e lanterna.
- Flangia motore Normalizzata.

Applicazioni

Impianti di riscaldamento, condizionamento e refrigerazione e idonea al pompaggio di acqua glicolata senza sostanze abrasive in sospensione.

Chiave di lettura

Esempio:	BL 40/170-7.5/2
BL	Pompa monoblocco a motore ventilato
40/	Rp/DN
170-	DN girante (mm)
7.5/	Potenza motore (kW)
2	Numero poli motore

Materiali

Corpo pompa

Ghisa grigia

Girante

Ghisa grigia

Albero

Acciaio inossidabile

Descrizione

Pompa **monoblocco** a motore ventilato con giunto di accoppiamento e bocche flangiate, a velocità fissa.

Campo di applicazioni

- Riscaldamento a radiatori
- Raffreddamento e condizionamento

Dati tecnici

Fluidi consentiti

- Acqua fredda e calda (secondo VDI 2035).
- Miscela di acqua-glicole (max 40 % vol. glicole e temperatura fluido ≤ 40 °C)

Campo d'impiego

Temperatura fluido	da -20°C a +140°C
Pressione esercizio	13 (fino a +140 °C) 16 (fino a +120 °C)

Caratteristiche elettriche

Alimentazione rete	3~ 400 V / 50 Hz
--------------------	------------------

Motore

Classe di efficienza	IE3 (IE2 motori con potenza nominale <0.75 kW)
Grado protezione	IP 55
Classe di isolamento	F

Accessori



• Flange e controflange	Pag.	183
• Mensole di supporto	Pag.	184
• Flange cieche	Pag.	185
• Quadri di regolazione e comando	Pag.	192

Descrizione

Pompa **monoblocco** a motore ventilato con giunto di accoppiamento e bocche flangiate, a velocità fissa.

Wilo-CronoBloc-BL

Campo di applicazioni

-  Riscaldamento a radiatori
-  Raffreddamento e condizionamento



2 Poli



Temperatura fluido da **-20°C** a **+140°C**

WIL0-CRONOBLOC-BL	2 Poli - 3~400 V							PG3										W3									
	» FLANGIATI PN16							Portata (m³/h)																			
	Modello	DN Aspirazione	DN Mandata	P ₂ (kW)	Peso (kg)	Consegna	Codice	Prezzo €	0	2	6	10	14	18	22	26	30	34	0	5	10	20	26	28	30	32	34
								Prevalenza (m)																			
BL 32/85.1-0,75/2	50	32	0,75	41	C	9139949	1.757,00	13	12,6	12,4	11,8	10,4	8														
BL 32/85-1,1/2	50	32	1,1	45	C	9126730	1.773,00	16	15,5	15	14	13,5	12	10,4	8,8	6,9											
BL 32/95.1-1,1/2	50	32	1,1	44	C	9139948	1.789,00	17	16,7	16,5	16	14,7	12,9	10,4													
BL 32/95-1,5/2	50	32	1,5	53	C	9126729	1.796,00	19	18,6	18,2	17,7	16,5	15,2	13,8	12,5	10,5	7,7										
BL 32/105.1-1,5/2	50	32	1,5	53	C	9139947	1.809,00	20	20,5	20	19,7	18,6	17	15													
BL 32/130.1-1,5/2	50	32	1,5	60	C	9139960	1.829,00	23	2,9	22,7	22	19,7	16														
BL 32/105-2,2/2	50	32	2,2	56	C	9126728	1.841,00	24	23,6	23,4	22,7	22	21	20	18	16,3	14,6										
BL 32/115.1-2,2/2	50	32	2,2	55	C	9139946	1.861,00	26,3	26,4	26,5	26	25,3	24	21,8	19,7												
BL 32/140-2,2/2	50	32	2,2	52	C	2121125	1.875,00	26,4	26,5	26,6	26,5	25,5	24,6														
BL 32/140.1-2,2/2	50	32	2,2	63	C	9139959	1.893,00	28,5	29	29,4	28,5	26,5	23,5														
								0	5	10	20	26	28	30	32	34	36										
BL 32/115-3/2	50	32	3	60	C	9126727	1.906,00	30	29,5	28,6	26,5	24,4	24	22,4	21,4	20,4	19,6										
BL 32/125.1-3/2	50	32	3	59	C	9139945	1.917,00	28,4	28,7	28,4	25,3	22,6	21	19,6	17,6												
BL 32/150-3/2	50	32	3	61	C	2121126	1.936,00	30,4	30,2	30	28																
BL 32/150.1-3/2	50	32	3	66	C	9139958	1.965,00	9,1	8,7	7,1																	
BL 32/125-4/2	50	32	4	67	C	9126726	1.976,00	30	29,8	29,6	28,4	26,6	26	25	24,5	23	22,5										
BL 32/160-4/2	50	32	4	68	C	2121127	2.002,00	35	35,4	35,2	34,2	32,4	32	31	29												
BL 32/160.1-4/2	50	32	4	74	C	9139957	2.083,00	43	42,3	42	37	31															
BL 32/170-5,5/2	50	32	5,5	78	C	2121128	2.215,00	42	41,8	41,6	40,7	40	39	38	37,5	37	35,7										
BL 32/230.1-5,5/2	50	32	5,5	118	C	9126724	2.517,00	46	47,5	46,5	38,5	29	22,6	17													
								0	5	10	20	22	24	28	30	32	34										
BL 32/210-7,5/2	50	32	7,5	92	C	2121129	2.521,00	62	61,6	61,2	58,6	56,7	54,4														
BL 32/225-7,5/2	50	32	7,5	121	C	9140066	2.575,00	53	52,6	52,4	48	47,2	45,8	43	40,6	38,8	36,5										
BL 32/240.1-7,5/2	50	32	7,5	121	C	9126723	2.582,00	58	58	57,5	51	50	47,5	40	35	29	21										
								0	10	20	25	30	35	40	42	44	46										
BL 32/220-11/2	50	32	11	149	C	2121130	2.802,00	70	71,1	71,4	69,5	64	59,5	53,6	50												
BL 32/230-11/2	50	32	11	165	C	9140065	3.374,00	67,5	66,8	65	61,5	59	54,3	47													
BL 32/250.1-11/2	50	32	11	165	C	9126721	3.390,00	78	79	72,5	68	61	53														
BL 32/240-15/2	50	32	15	184	C	9140064	3.449,00	84	84,5	83	80	77,7	74	68	64	62,5											
BL 32/250-18,5/2	50	32	18,5	201	C	9140063	3.531,00	98	98,5	98	93,7	91	86,6	84	80,4	77	73,5										

Riscaldamento, condizionamento e refrigerazione.

Wilo-CronoBloc-BL



Temperatura fluido
da **-20°C** a **+140°C**



Descrizione

Pompa **monoblocco** a motore ventilato con giunto di accoppiamento e bocche flangiate, a velocità fissa.

Campo di applicazioni

- Riscaldamento a radiatori
- Raffreddamento e condizionamento



Wilo-CronoBloc-BL	2 Poli - 3-400 V						PG3 W3												
								Portata (m ³ /h)											
Modello	DN Aspirazione	DN Mandata	P ₂ (kW)	Peso (kg)	Consegna	Codice	Prezzo €	0	10	20	30	35	40	45	50	55	60		
								Prevalenza (m)											
» FLANGIATI PN16																			
BL 40/110-1,5/2	65	40	1,5	42	C	2121131	1.835,00	14,2	14	13	11,5	10,2	9	7,8	6,5				
BL 40/120-2,2/2	65	40	2,2	46	C	2121132	1.895,00	17,5	17,4	17	15,5	14,5	13,5	12,2	11	10	8		
BL 40/130-3/2	65	40	3	57	C	2121133	1.972,00	22,2	22,1	21,5	20,5	19,5	18,5	17,5	15,5	13,5	12		
BL 40/140-3/2	65	40	3	57	C	2121134	1.984,00	27,3	27,2	26,5	25,5								
BL 40/140-4/2	65	40	4	64	C	2121135	2.093,00	27,3	27,2	26,5	25,5	24,5	23,5	22,5	21	19,5	17,5		
BL 40/160-5,5/2	65	40	5,5	83	C	2121136	2.522,00	35,3	35,2	35	33,8	32,2	31,5	30,5	28,5				
BL 40/170-5,5/2	65	40	5,5	84	C	2121137	2.531,00	41,8	41,8	41,7	41								
BL 40/170-7,5/2	65	40	7,5	93	C	2121138	2.592,00	41,8	41,8	41,7	41	40,5	39,5	38	37,5	36	34		
BL 40/180-7,5/2	65	40	7,5	94	C	2121139	2.597,00	44,5	44,3	44,2	43,4	42	41						
BL 40/210-11/2	65	40	11	125	C	2121140	3.402,00	55,5	55,4	55,3	54,6	42	53	52	50				
								0	10	20	30	40	50	60	70	80	90		
BL 40/220-11/2	65	40	11	125	C	2121141	3.412,00	61,5	61,4	64,3	64	62							
BL 40/220-15/2	65	40	15	136	C	2121142	3.466,00	61,5	61,4	64,3	64	62	61	52,5					
BL 40/230-15/2	65	40	15	177	C	2142015	3.486,00	72,2	72,1	72	71	68	63,5						
BL 40/230-18,5/2	65	40	18,5	181	C	2142016	3.537,00	72,2	72,1	72	71	68	63,5	58	49				
BL 40/240-18,5/2	65	40	18,5	181	C	2142017	3.554,00	85	85	85	83,5	82	78,5	73,5					
BL 40/240-22/2	65	40	22	191	C	2142018	3.787,00	85	85	85	83,5	82	78,5	73,5	66	55,5			
BL 40/245-22/2	65	40	22	210	C	2142019	3.805,00	93	93	93	92,5	90	87	82					
BL 40/260-22/2	65	40	22	239	C	2142021	3.868,00	102	102	102	102	100	96						
BL 40/245-30/2	65	40	30	266	C	2142020	4.840,00	93	93	93	92,5	90	87	82	75,5	65,5			
BL 40/260-30/2	65	40	30	239	C	2142022	4.864,00	102	102	102	102	100	96	92	86	76,5	69		
								0	20	30	40	50	60	70	75	80	85		
BL 40/285-30/2	65	40	30	379	C	9140213	4.874,00	107	106	105	102	96	89	80	75				
BL 40/295-37/2	65	40	37	409	C	9140212	4.890,00	125	123	122	119	113	107	98	90	87			
BL 40/305-45/2	65	40	45	450	C	9140211	5.679,00	139	140	139	137	132	124	118	111	107	101		
BL 40/315-55/2	65	40	55	503	C	9140210	11.445,00	149	155	156	150	149	141	132	129	122			

Descrizione

Pompa **monoblocco** a motore ventilato con giunto di accoppiamento e bocche flangiate, a velocità fissa.

Wilo-CronoBloc-BL

Campo di applicazioni

-  Riscaldamento a radiatori
-  Raffreddamento e condizionamento



2 Poli



Temperatura fluido da **-20°C** a **+140°C**

WIL0-CRONOBLOC-BL	2 Poli - 3~400 V							PG3 W3									
								Portata (m³/h)									
» FLANGIATI PN16	DN Aspirazione	DN Mandata	P ₂ (kW)	Peso (kg)	Consegna	Codice	Prezzo €	0	10	20	30	40	50	60	80	90	100
Modello								Prevalenza (m)									
BL 50/110-3/2	65	50	3	61	C	2121146	1.986,00	14,5	15,8	15,5	15	14,2	13	12,5	8,9		
BL 50/120-3/2	65	50	3	61	C	2121147	2.002,00	18	18	18	17,7	17,5					
BL 50/120-4/2	65	50	4	68	C	2121148	2.101,00	18	18	18	17,7	17,5	17	16,5	13,5		
BL 50/130-5,5/2	65	50	5,5	77	C	2121149	2.537,00	22,1	22,1	22,1	22,1	22	21,5	21	18	17	
BL 50/140-5,5/2	65	50	5,5	85	C	2121150	2.546,00	26,5	26,5	26,5	26,5	26,5	26	25,5			
BL 50/150-5,5/2	65	50	5,5	85	C	2121152	2.553,00	32	32,1	32,1	32	31					
BL 50/140-7,5/2	65	50	7,5	85	C	2121151	2.599,00	26,5	26,5	26,5	26,5	26,5	26	25,5	24	22,5	20,2
BL 50/150-7,5/2	65	50	7,5	95	C	2121153	2.609,00	32	32,1	32,1	32	31	30	29	26		
								0	10	20	30	40	50	60	80	90	100
BL 50/170-11/2	65	50	11	117	C	2121154	3.424,00	44,4	44,4	44,4	44,2	44	43	41	37	35	
BL 50/200-11/2	65	50	11	129	C	2121155	3.444,00	53,5	53,5	53,5	53,3	53					
BL 50/200-15/2	65	50	15	140	C	2121156	3.493,00	53,5	53,5	53,5	53,3	53	52	50	43		
BL 50/210-15/2	65	50	15	140	C	2121157	3.507,00	61	61	61	61	60,5	60	58			
BL 50/210-18,5/2	65	50	18,5	153	C	2121158	3.562,00	61	61	61	61	60,5	60	58	51,8	46,5	
BL 50/220-18,5/2	65	50	18,5	153	C	2121159	3.586,00	62,5	64	67	69	69,5	69	67	60		
BL 50/220-22/2	65	50	22	153	C	2121160	3.887,00	62,5	64	67	69	69,5	69	67	60	55,5	50,5
BL 50/240-30/2	65	50	30	244	C	2121161	5.134,00	82	82	82	82	81	80,5	80	76	72	68
BL 50/260-30/2	65	50	30	244	C	2121162	5.215,00	100	100	100	100	100	99	98			
BL 50/260-37/2	65	50	37	267	C	2121163	5.697,00	100	100	100	100	100	99	98	92,6	89	85
								0	20	40	60	80	90	100	110	120	130
BL 50/285-37/2	65	50	37	413	C	9140225	5.709,00	100	101	99	94	87	82	75,5			
BL 50/295-45/2	65	50	45	452	C	9140224	5.821,00	113	115	112	109	103	98	90	87		
BL 50/305-55/2	65	50	55	504	C	9140223	11.457,00	128	130	129	126	120	116	111	106	98	
BL 50/315-75/2	65	50	75	653	C	9140222	17.528,00	155	157	157	154	151	144	142	136	129	125

Riscaldamento, condizionamento e refrigerazione.

Wilo-CronoBloc-BL





Temperatura fluido
da **-20°C** a **+140°C**

IE3

Descrizione

Pompa **monoblocco** a motore ventilato con giunto di accoppiamento e bocche flangiate, a velocità fissa.

Campo di applicazioni

-  Riscaldamento a radiatori
-  Raffreddamento e condizionamento

Wilo-CronoBloc-BL	2 Poli - 3-400 V						PG3	W3												
» FLANGIATI PN16																				
Modello	DN Aspirazione	DN Mandata	P ₂ (kW)	Peso (kg)	Consegna	Codice	Prezzo €	Portata (m ³ /h)												
								0	40	50	60	80	100	120	130	140	150			
								Prevalenza (m)												
BL 65/120-4/2	80	65	4	74	C	2121164	2.129,00	16	15,9	15,7	15	13,6	11,7							
BL 65/130-5,5/2	80	65	5,5	83	C	2121165	2.557,00	19	19,1	19	18,5	17	15,5	12,6						
BL 65/140-7,5/2	80	65	7,5	91	C	2121166	2.614,00	23,2	23,1	23	22,8	22,2	20,7	18,3						
BL 65/160-11/2	80	65	11	125	C	2121167	3.446,00	32	32,1	32,1	32	30	28	25,5	24	23				
BL 65/170-11/2	80	65	11	125	C	2121168	3.464,00	40,5	40,5	40,3	40,1	39,9								
BL 65/170-15/2	80	65	15	138	C	2121169	3.522,00	40,5	40,5	40,3	40,1	39,5	38	35	34	33				
BL 65/190-15/2	80	65	15	144	C	2121170	3.527,00	51,1	51,1	50,8	48,3									
BL 65/190-18,5/2	80	65	18,5	157	C	2121171	3.594,00	51,1	51,1	50,8	48,3	49	46	42						
BL 65/210-18,5/2	80	65	18,5	157	C	2121172	3.606,00	57,1	56,8	56,5	56	55								
BL 65/210-22/2	80	65	22	180	C	2121173	3.915,00	57,1	56,8	56,5	56	55	52,2	49						
BL 65/215-22/2	80	65	22	309	C	9140197	3.929,00	60	61,5	61	60	57	53	46,63	42,3					
BL 65/220-30/2	80	65	30	234	C	2121174	5.216,00	69,8	69,6	69,4	69	68	65	62	60	58				
BL 65/225-30/2	80	65	30	359	C	9140196	5.226,00	74	75	74	73	72	67,5	61	59	56	51			
								0	50	80	100	130	160	170	180	190	200			
BL 65/230-37/2	80	65	37	385	C	9140195	5.715,00	84	85	83	79	72	62							
BL 65/240-45/2	80	65	45	431	C	9140194	5.831,00	95	96	93	89	84	73	71						
BL 65/250-55/2	80	65	55	484	C	9140192	11.525,00	106	107	104	100	96	87	84	80	77				
BL 65/295-75/2	80	65	75	660	C	9140047	17.582,00	128	129	128	124	117	107	105	99					
BL 65/305-90/2	80	65	90	660	C	9140046	17.845,00	139	147	144	141	133	124	122	117	114	108			
BL 65/315-110/2	80	65	110	1115	C	9140045	23.969,00	154	155	156	152	146	141	134	129	126	123			

Descrizione

Pompa **monoblocco** a motore ventilato con giunto di accoppiamento e bocche flangiate, a velocità fissa.

Wilo-CronoBloc-BL



2 Poli



Temperatura fluido da **-20°C** a **+140°C**

Campo di applicazioni

- Riscaldamento a radiatori
- Raffreddamento e condizionamento

WIL0-CRONOBLOC-BL	2 Poli - 3~400 V						PG3					W3						
								Portata (m³/h)										
Modello	DN Aspirazione	DN Mandata	P ₂ (kW)	Peso (kg)	Consegna	Codice	Prezzo €	0	50	100	150	175	200	225	250	275	300	
								Prevalenza (m)										
» FLANGIATI PN16																		
BL 80/145-11/2	100	80	11	136	C	2121175	3.477,00	23	23	22	20	17,5	15	12,5	10			
BL 80/150-15/2	100	80	15	149	C	2121176	3.531,00	27	27	27	25	23,5	22	19,8	17			
BL 80/160-15/2	100	80	15	149	C	2121177	3.554,00	31,1	31	30	28,2							
BL 80/160-18,5/2	100	80	18,5	166	C	2121178	3.615,00	31,1	31	30	28,2	27,2	26	24,8	21			
BL 80/165-22/2	100	80	22	181	C	2121179	3.930,00	34	34	33,8	33	32	31	28,6	26			
BL 80/170-30/2	100	80	30	236	C	2121180	5.227,00	40	40	40	39,5	38,8	38	36,1	34	31,4	29	
BL 80/200-30/2	100	80	30	268	C	2121181	5.253,00	49	49	48	47	45,9	42,5	40,1				
BL 80/210-30/2	100	80	30	268	C	2121182	5.273,00	55,6	55,6	55,5	54							
BL 80/210-37/2	100	80	37	297	C	2121183	5.717,00	55,6	55,6	55,5	54	52	49,7	46,8				
BL 80/215-37/2	100	80	37	1115	C	9140202	5.722,00	62	63	62	57	53	47,4					
								0	50	100	150	225	250	280	300	320	340	
BL 80/220-45/2	100	80	45	435	C	9140201	5.869,00	72	72,5	72	67	54						
BL 80/230-55/2	100	80	55	490	C	9140200	11.607,00	82	83	83,5	80	65						
BL 80/240-75/2	100	80	75	640	C	9140199	17.714,00	100	102	104	103	89	84	73				
BL 80/275-75/2	100	80	75	660	C	2160700	17.743,00	104	105	104	102	86	78,5					
BL 80/250-90/2	100	80	90	644	C	9140198	17.922,00	109	111	112	109	98,5	94,5	87,5	82			
BL 80/285-90/2	100	80	90	660	C	2160699	24.061,00	110	116	120	115	101	94	83				
BL 80/295-110/2	100	80	110	1115	C	2160698	24.172,00	127	132	135	132	120	113	105	94,5			
BL 80/305-132/2	100	80	132	1166	C	2160697	24.987,00	140	148	151	147	137	131	123	117	108		
BL 80/315-160/2	100	80	160	1196	C	2160696	25.692,00	147	153	157	156	148	140	132	126	117	111	

Riscaldamento, condizionamento e refrigerazione.

Wilo-CronoBloc-BL



2 Poli

Temperatura fluido
da **-20°C** a **+140°C**

IE3

Descrizione

Pompa **monoblocco** a motore ventilato con giunto di accoppiamento e bocche flangiate, a velocità fissa.

Campo di applicazioni

- Riscaldamento a radiatori
- Raffreddamento e condizionamento

Wilo-CronoBloc-BL	2 Poli - 3-400 V						PG3	W3										
>> FLANGIATI PN16							Portata (m ³ /h)											
Modello	DN Aspirazione	DN Mandata	P ₂ (kW)	Peso (kg)	Consegna	Codice	Prezzo €	0	140	180	220	260	300	340	380	400	440	
								Prevalenza (m)										
BL 100/145-15/2	125	100	15	178	C	2121184	3.570,00	22,2	21	20	18,2	16	13					
BL 100/150-18,5/2	125	100	18,5	182	C	2121185	3.630,00	25,7	24,5	23,5	22	20	17	13,3				
BL 100/160-22/2	125	100	22	212	C	2121186	3.942,00	28	27,5	26,5	25,5	23,5	21	17,3				
BL 100/160-30/2	125	100	30	392	C	9139904	5.277,00	47	43	40	37	32,5	29,5	25	20	18	12,6	
BL 100/165-30/2	125	100	30	258	C	2121187	5.288,00	33	33	32,7	32	30,5	28	25	19,5			
BL 100/170-37/2	125	100	37	287	C	2121188	5.724,00	37,6	37,4	37,3	36,5	35,5	33	30,5	25,7			
								0	150	300	350	400	460	480	500	520	560	
BL 100/175-37/2	125	100	37	420	C	9139903	5.793,00	53	49	36	31	24	16	13				
BL 100/180-45/2	125	100	45	464	C	9139902	5.899,00	59	55	43	38	32	24	21	17,5	13,7		
BL 100/190-55/2	125	100	55	518	C	9139901	11.681,00	64	63	54	49	45	37,5	35	31	27,5	19,6	
BL 100/210-55/2	125	100	55	562	C	9139910	11.696,00	73	66	51	42,5	32	21					
BL 100/200-75/2	125	100	75	668	C	9139900	17.787,00	74	73	65	62	55,5	48,5	45,5	43	39	28	
BL 100/220-75/2	125	100	75	771	C	9139909	17.803,00	87	83	68	61	51	39	34	28	23,5		
BL 100/230-90/2	125	100	90	746	C	9139908	17.985,00	98	95,5	81	73	64	51	44	41	35,5		
BL 100/240-110/2	125	100	110	1230	C	9139907	24.226,00	111	108	94,5	86	78,5	65	60	53	50		
BL 100/250-132/2	125	100	132	1281	C	9139906	25.080,00	119	117	102	95	87	74	70				
BL 100/295-132/2	125	100	132	1279	C	9140054	25.170,00	115	120	110	101	93	78					
BL 100/305-160/2	125	100	160	1301	C	9140053	25.704,00	131	133	127	119	112	100	93				
BL 100/315-200/2	125	100	200	1648	C	9140052	28.809,00	150	152	147	142	134	125	120	112	106		

Descrizione

Pompa **monoblocco** a motore ventilato con giunto di accoppiamento e bocche flangiate, a velocità fissa.

Wilo-CronoBloc-BL



2 Poli



Temperatura fluido da **-20°C** a **+140°C**

Campo di applicazioni

- Riscaldamento a radiatori
- Raffreddamento e condizionamento

WIL0-CRONOBLOC-BL	2 Poli - 3~400 V							PG3					W3				
								Portata (m³/h)									
» FLANGIATI PN16	DN Aspirazione	DN Mandata	P ₂ (kW)	Peso (kg)	Consegna	Codice	Prezzo €	0	200	300	400	450	500	650	750	800	840
Modello								Prevalenza (m)									
BL 125/170-45/2	150	125	45	484	C	9139914	5.931,00	42	39	36	31,5	29	27,5	11			
BL 125/180-55/2	150	125	55	536	C	9139913	11.776,00	50	47,3	44	39	36,7	31,5	20	12		
BL 125/190-75/2	150	125	75	686	C	9139912	17.816,00	63	60	56	50	46,5	43	30,6	22,4	17	13
BL 125/210-75/2	150	125	75	788	C	2160705	17.833,00	69	64	59	52	48,5	42	27	14		
								0	300	400	500	600	660	720	780	840	900
BL 125/200-90/2	150	125	90	686	C	9139911	17.995,00	69	64	59	53	45	39	34	28	22,5	13
BL 125/220-90/2	150	125	90	786	C	2160704	18.172,00	79	67	62	52,6	43	35	27,5	19		
BL 125/230-110/2	150	125	110	1245	C	2160703	24.303,00	103	80	73	64	54	46	38	29	20	
BL 125/240-132/2	150	125	132	1295	C	2160702	25.274,00	99	90	84	75	65	57	50	43	33,5	
BL 125/250-160/2	150	125	160	1343	C	2160701	25.759,00	110	102	96	88	78,5	73,5	64	56,6	44,7	33
								0	200	300	500	700	800	1000	1100	1200	1300
BL 150/180-75/2	200	150	75	776	C	9139923	17.844,00	48	46,5	44	3	30	25,5	11			
BL 150/190-90/2	200	150	90	776	C	9139922	18.184,00	52	55	52	45,5	37	32	20	11		
BL 150/210-90/2	200	150	90	795	C	2151513	18.332,00	57	55	52,5	44,6	38	33	16			
BL 150/200-110/2	200	150	110	1284	C	9139921	24.390,00	65	62,5	60	54	46,6	41	27	19		
BL 150/220-110/2	200	150	110	1301	C	2151512	24.417,00	64	63,5	61	55	47,5	42	26	18		
BL 150/230-132/2	200	150	132	1352	C	2151511	25.392,00	74	73	70	65	57	51	35,5	28,7	18	
BL 150/240-160/2	200	150	160	1374	C	2151510	25.811,00	86	85	82	77	48	62	46	38	28	
BL 150/250-200/2	200	150	200	1649	C	2151509	28.929,00	97	96,5	94	90	81	74	60	52	43	28

Riscaldamento, condizionamento e refrigerazione.

Wilo-CronoBloc-BL



Temperatura fluido
da **-20°C** a **+140°C**





4 Poli

Descrizione

Pompa **monoblocco** a motore ventilato con giunto di accoppiamento e bocche flangiate, a velocità fissa.

Campo di applicazioni

-  Riscaldamento a radiatori
-  Raffreddamento e condizionamento

WILO-CRONOBLOC-BL	4 Poli - 3-400 V						PG3		W3										
Modello	DN Aspirazione	DN Mandata	P ₂ (kW)	Peso (kg)	Consegna	Codice	Prezzo €	Portata (m ³ /h)											
								Prevalenza (m)											
								0	2	4	6	8	10	12	14	16	18		
» FLANGIATI PN16																			
BL 32/105-0,25/4	50	32	0,25	36	B	9126708	1.717,00	6	5,8	5,7	5,6	5,3	5	4,7	4,2	3,7			
BL 32/115.1-0,25/4	50	32	0,25	43	B	9139941	1.728,00	6,5	6,4	6,3	6	5,6	5	4,5	3,8	3			
BL 32/140.1-0,25/4	50	32	0,25	35	B	9139953	1.739,00	6,5	6,4	6,3	6	5,6							
BL 32/170.1-0,25/4	50	32	0,25	50	B	9139965	1.749,00	7,6	7,5	7,2	6,7	5,8							
BL 32/115-0,37/4	50	32	0,37	36	B	9126707	1.757,00	7,4	7,3	7,2	7	6,8	6,5	6,2	5,8	5,2	4,7		
BL 32/125.1-0,37/4	50	32	0,37	36	B	9139940	1.774,00	7	6,9	6,8	6,6	6,2	5,8	5,2	4,5	3,7			
BL 32/150-0,37/4	50	32	0,37	41	B	2089367	1.785,00	7,6	7,5	7,4	7,3	7,2	7	6,7	6,4	5,5			
BL 32/150.1-0,37/4	50	32	0,37	43	B	9139952	1.798,00	9,2	9	8,9	8,5	8	7,2						
BL 32/180.1-0,37/4	50	32	0,37	49	B	9139964	1.812,00	10,4	10,2	9,7	9	8,3	7,4						
								0	8	10	12	14	16	18	20	22	24		
BL 32/125-0,55/4	50	32	0,55	40	B	9126706	1.824,00	7,6	7,4	7,2	7	6,6	6,4	5,9	5,4	4,8	4		
BL 32/160-0,55/4	50	32	0,55	43	B	2089365	1.839,00	9,2	9	8,8	8,6	8,4	8	7,5	6,7				
BL 32/160.1-0,55/4	50	32	0,55	47	B	9139951	1.893,00	10	9,8	9,2	8,2	7							
BL 32/190.1-0,55/4	50	32	0,55	55	B	9139963	1.904,00	12	10,5	9,7	8,9	7,4							
BL 32/220.1-0,55/4	50	32	0,55	67	B	9126704	1.918,00	10	8,5	7,3	5,6	3,3							
BL 32/170-0,75/4	50	32	0,75	45	B	2121071	1.924,00	10,8	10,5	10,3	10	9,6	9,4	9	8,4	7,7			
BL 32/200.1-0,75/4	50	32	0,75	59	B	9139962	1.935,00	12,5	11,5	11	10,2	8,7	6,5						
BL 32/230.1-0,75/4	50	32	0,75	71	B	9126703	1.948,00	12	11	10	8,5	6,7	4						
								0	8	10	12	14	16	18	20	22	24		
BL 32/210-1,1/4	50	32	1,1	50	B	2121072	1.951,00	15	14,5	14	12,9	12	11,6	10,8	8,5				
BL 32/240.1-1,1/4	50	32	1,1	78	B	9126702	1.963,00	14	14,3	13,4	12,4	10,7	8,6	5,7					
BL 32/220-1,5/4	50	32	1,5	54	B	2121073	1.967,00	18	17,7	17,3	16,8	15,6	14,8	13,8	12,6	11	9		
BL 32/230-1,5/4	50	32	1,5	81	B	9140058	1.980,00	17,5	17,3	17	16,4	15,6	14,8	13,7	12,5				
BL 32/250.1-1,5/4	50	32	1,5	80	B	9126701	1.989,00	20	19	18	16,8	15,5	13	11	7,8				
BL 32/240-2,2/4	50	32	2,2	93	B	9140057	2.125,00	23	22,7	22,5	22	21,5	21	19,7	18,5	17,5	15,5		
BL 32/250-3/4	50	32	3	101	B	9140060	2.167,00	25	24,5	24	23,5	23	22	21,5	20,5	19	17,5		

Descrizione

Pompa **monoblocco** a motore ventilato con giunto di accoppiamento e bocche flangiate, a velocità fissa.

Wilo-CronoBloc-BL



4 Poli



Temperatura fluido da **-20°C** a **+140°C**

Campo di applicazioni

- Riscaldamento a radiatori
- Raffreddamento e condizionamento

WIL0-CRONOBLOC-BL	4 Poli - 3~400 V							PG3					W3					
	» FLANGIATI PN16							Portata (m³/h)										
	Modello	DN Aspirazione	DN Mandata	P ₂ (kW)	Peso (kg)	Consegna	Codice	Prezzo €	0	5	10	12	18	20	22	25	30	35
								Prevalenza (m)										
BL 40/95-0,25/4	65	40	0,25	38	C	9126714	1.758,00	4,4	4,3	3,9	3,7	3	2,8					
BL 40/105-0,37/4	65	40	0,37	39	C	9126713	1.819,00	5,7	5,6	5,4	5,3	4,5	4	3,7	3,6			
BL 40/115-0,55/4	65	40	0,55	43	C	9126712	1.925,00	6,8	6,9	6,8	6,5	6	5,8	5,5	5,2	4,3	3,3	
BL 40/150-0,55/4	65	40	0,55	45	B	2089384	1.938,00	7	6,5	6,7	6,6	6,4	6	5,6	5	4		
BL 40/125-0,75/4	65	40	0,75	46	C	9126711	1.950,00	7,6	7,5	7,4	7,3	6,8	6,6	6,5	6	5,2	4	
BL 40/160-0,75/4	65	40	0,75	17	B	2121074	1.963,00	9	9,1	9	8,7	8,5	8,3	8	7,5	6,5	5,4	
BL 40/170-1,1/4	65	40	1,1	51	B	2121075	1.972,00	10,5	10,6	10,5	10,3	10,2	10	9,7	9,5	8,7	7,5	
BL 40/210-1,5/4	65	40	1,5	56	B	2121076	1.993,00	14,5	14,4	14,3	14	13,7	13,5	13,4	13	12		
								0	10	15	20	25	30	35	40	45	48	
BL 40/220-2,2/4	65	40	2,2	65	B	2121077	2.127,00	16,1	15,9	15,8	15,2	14,2	13,2	11,6	10	9,9		
BL 40/225-2,2/4	65	40	2,2	82	B	2142010	2.146,00	17	17	16,6	15,9	14,8	13,5	11,7	9,3			
BL 40/240-2,2/4	65	40	2,2	82	D	2142011	2.163,00	21	21	20,6	19,9							
BL 40/240-3/4	65	40	3	74	A	2142012	2.173,00	21	21	20,6	19,9	18,9	17,6	16	14			
BL 40/265-3/4	65	40	3	74	B	2142013	2.181,00	25,5	26	25,5	25	23,5						
BL 40/265-4/4	65	40	4	81	B	2142014	2.194,00	25,5	26	25,5	25	23,5	22	19	16			
BL 40/295-4/4	65	40	4	148	C	9140207	2.954,00	26,5	27	26,5	35,5	24	22,3	20				
BL 40/305-5,5/4	65	40	5,5	189	C	9140205	3.032,00	33,4	33,6	33,2	32,5	31	29	27	24,5			
BL 40/315-7,5/4	65	40	7,5	198	C	9140204	3.172,00	41,3	41,5	41,3	40,5	40	37,5	36	33,5	31	29	
								0	10	20	25	30	35	40	45	50	65	
BL 50/95-0,37/4	65	50	0,37	41	C	9126719	1.838,00	4	3,9	3,5	3,2	3	2,5	2				
BL 50/105-0,55/4	65	50	0,55	45	C	9126718	1.939,00	5,3	5,1	5	4,6	4,4	4	3,6	3,2			
BL 50/115-0,75/4	65	50	0,75	48	C	9126717	1.973,00	6,6	6,4	6,2	6	5,7	5,3	5	4,5	4		
BL 50/125-1,1/4	65	50	1,1	56	C	9126716	1.981,00	7,6	7,4	7,3	7,2	6,8	6,5	6,2	5,7	5,2	4	
BL 50/160-1,1/4	65	50	1,1	52	B	2121081	1.996,00	9	8,9	8,6	8,4	8,2	7,5	7,1	6,5			
BL 50/170-1,1/4	65	50	1,1	52	B	2121082	2.005,00	10,5	10,4	10,3	10,2	10						
BL 50/170-1,5/4	65	50	1,5	56	B	2121083	2.022,00	10,5	10,4	10,3	10,2	10	9,5	9	8,5	7,8	7,1	

Riscaldamento, condizionamento e refrigerazione.

Wilo-CronoBloc-BL



4 Poli



Temperatura fluido
da **-20°C** a **+140°C**

IE3

Descrizione

Pompa **monoblocco** a motore ventilato con giunto di accoppiamento e bocche flangiate, a velocità fissa.

Campo di applicazioni

-  Riscaldamento a radiatori
-  Raffreddamento e condizionamento

Wilo-CronoBloc-BL	4 Poli - 3-400 V							PG3 W3													
								Portata (m ³ /h)													
Modello	DN Aspirazione	DN Mandata	P ₂ (kW)	Peso (kg)	Consegna	Codice	Prezzo €	0	20	30	35	40	45	50	55	60	70				
								Prevalenza (m)													
» FLANGIATI PN16																					
BL 50/200-2,2/4	65	50	2,2	68	B	2121084	2.172,00	13,9	14,6	14	13,5	12,3	11,1	9,7							
BL 50/220-2,2/4	65	50	2,2	68	B	2121085	2.189,00	17,8	17,7	16,9											
BL 50/220-3/4	65	50	3	71	B	2121086	2.200,00	17,8	17,7	16,9	16	15,1	14	12,7	11,3	9,8	6,3				
BL 50/250-3/4	65	50	3	78	B	2121087	2.220,00	22,5	23,2	22,7	22	21	19,8	18							
BL 50/250-4/4	65	50	4	84	B	2121088	2.962,00	22,5	23,2	22,7											
BL 50/270-5,5/4	65	50	5,5	99	A	2121089	3.045,00	26,5	27,3	26,8	26	25	24	22,7	20,7	18,6	17				
BL 50/295-5,5/4	65	50	5,5	193	C	9140219	3.064,00	27,6	27,5	26,4	26	25	24	22	20,4						
BL 50/305-7,5/4	65	50	7,5	199	C	9140217	3.191,00	32	34	32,8	21,5	21	30,5	29	28	26					
BL 50/315-11/4	65	50	11	219	C	9140216	3.543,00	40,5	40,2	39,7	36,5	39	38	37	35	34	30				
								0	20	40	50	55	60	65	70	75	80				
BL 65/105-0,55/4	80	65	0,55	50	C	9132649	1.955,00	4	3,7	3,2	2,8	2,4	2								
BL 65/115-0,75/4	80	65	0,75	53	C	9132648	1.994,00	5	4,8	4,2	3,8	3,5	3,2	2,9							
BL 65/125-1,1/4	80	65	1,1	61	C	9132647	2.012,00	6,8	6,3	5,9	5,4	5,3	5	4,6	4,4	3,9					
BL 65/150-1,1/4	80	65	1,1	60	B	2121090	2.024,00	7,3	7,2	6,8	6,3	6	5,7								
BL 65/160-1,5/4	80	65	1,5	64	B	2121091	2.035,00	8,5	8,4	8	4,6	7,4	7	6,6	6,3	5,9	5,4				
								0	20	40	50	60	80	85	95	100	115				
BL 65/170-2,2/4	80	65	2,2	75	A	2121092	2.199,00	10,3	10,2	9,7	9,4	8,8	7,4	6,9	5,8	5,4					
BL 65/210-3/4	80	65	3	76	B	2121093	2.223,00	15,2	15	14	13,2	12,3	9,8	9,2	7,6	6,7	4,9				
BL 65/220-4/4	80	65	4	76	A	2121094	2.972,00	16,7	16,6	16	15,3	14,6	12,7	12	11	10	8,6				
BL 65/240-5,5/4	80	65	5,5	124	A	2142023	3.069,00	20,2	20,1	20	19,7	19	16,7	15,6	14,5	13,5					
BL 65/265-5,5/4	80	65	5,5	106	B	2142024	3.084,00	26,1	26	25,8	25,7										
BL 65/265-7,5/4	80	65	7,5	128	B	2142025	3.193,00	26,1	26	25,8	25,7	24,8	22,8	22	20,5	20					
BL 65/295-7,5/4	80	65	7,5	201	C	2157063	3.231,00	26,7	28	27,5	26,4	25	21,5	20,6							
BL 65/305-11/4	80	65	11	220	C	2157061	3.611,00	35	35,6	35	34,8	33,3	29,8	29,3	26,7						
BL 65/315-15/4	80	65	15	243	C	2157060	3.697,00	40,4	42	42	41,2	40,2	37,7	37	35	34	30				

Descrizione

Pompa **monoblocco** a motore ventilato con giunto di accoppiamento e bocche flangiate, a velocità fissa.

Wilo-CronoBloc-BL



4 Poli



Temperatura fluido da **-20°C** a **+140°C**

Campo di applicazioni

- Riscaldamento a radiatori
- Raffreddamento e condizionamento

WIL0-CRONOBLOC-BL	4 Poli - 3~400 V							PG3 W3									
								Portata (m³/h)									
» FLANGIATI PN16	DN Aspirazione	DN Mandata	P ₂ (kW)	Peso (kg)	Consegna	Codice	Prezzo €	0	30	40	60	80	90	100	110	120	130
Modello								Prevalenza (m)									
BL 80/150-1,5/4	100	80	1,5	74	B	2121096	2.053,00	6,2	6,1	6	5,7	5,2	4,8	4,5	3,9	3,4	
BL 80/160-2,2/4	100	80	2,2	86	B	2121097	2.215,00	7,9	7,8	7,7	7,4	7	6,8	6,4	6	5,5	5
BL 80/170-3/4	100	80	3	88	B	2121098	2.243,00	9,4	9,4	9,3	9,2	8,9	8,6	8,4	8	7,6	7,1
BL 80/200-3/4	100	80	3	86	B	2121099	2.326,00	13,6	13,6	13,6	13,5						
BL 80/200-4/4	100	80	4	92	B	2121100	2.993,00	13,6	13,6	13,6	13,5	12,8	12,2	11,6	10,8		
BL 80/220-5,5/4	100	80	5,5	106	A	2121101	3.093,00	16,8	16,8	16,7	16,4	15,8	15,2	14,6	13,8	13	
BL 80/250-5,5/4	100	80	5,5	113	B	2121102	3.107,00	21,7	21,6	21,6	21,2						
BL 80/250-7,5/4	100	80	7,5	121	B	2121103	3.243,00	21,7	21,6	21,6	21,2	20	19	18	16,7	15	
BL 80/270-11/4	100	80	11	157	B	2121104	3.633,00	27,3	27,2	27,1	27	26,2	25,5	24,6	23,4	22	20,7
BL 80/285-11/4	100	80	11	222	C	9139898	3.774,00	28,3	29	29,3	29	28	27	26,3	25	23,4	22
								0	30	60	80	90	110	130	155	160	170
BL 80/295-15/4	100	80	15	245	C	9139897	3.881,00	34,5	35	35	34,5	33,8	32,2	29,5	25		
BL 80/305-18,5/4	100	80	18,5	307	C	9139896	4.117,00	38	40,1	40,3	40	36,8	37,5	36	31,3	30,7	28,3
BL 80/370-18,5/4	100	80	18,5	375	C	2160884	4.425,00	46	47,4	46,3	45,4	44,3	43				
								0	40	60	80	100	120	130	150	160	180
BL 80/315-22/4	100	80	22	330	C	9139895	4.449,00	41	43,4	44,4	44	42,5	41,3	40,3	37,6	36,3	33
BL 80/370-22/4	100	80	22	398	C	2151493	4.488,00	46	47	47	45	43,3	40,7	38,7	34,6		
BL 80/380-22/4	100	80	22	398	C	2160883	4.508,00	55	57,2	56,4	56	53					
								0	60	80	100	120	130	150	170	180	190
BL 80/380-30/4	100	80	30	460	C	2151492	5.593,00	57	56	55,3	52,7	51,2	50	46	43		
BL 80/390-30/4	100	80	30	460	C	2160882	5.639,00	65	64	63	62	60					
BL 80/390-37/4	100	80	37	563	C	2151491	5.869,00	65	64	63	62	60	57,5	55	51,4	48,5	
BL 80/400-37/4	100	80	37	563	C	2160881	5.939,00	70	69,5	68	66,5	64,5	63,5	60			
BL 80/400-45/4	100	80	45	543	C	2151490	6.524,00	70	69,5	68	66,5	64,5	63,5	60	55	54	51,5

Riscaldamento, condizionamento e refrigerazione.

Wilo-CronoBloc-BL





Temperatura fluido
da **-20°C** a **+140°C**

IE3

Descrizione

Pompa **monoblocco** a motore ventilato con giunto di accoppiamento e bocche flangiate, a velocità fissa.

Campo di applicazioni

-  Riscaldamento a radiatori
-  Raffreddamento e condizionamento



Wilo-CronoBloc-BL	4 Poli - 3-400 V							PG3 W3																		
Modello	DN Aspirazione	DN Mandata	P ₂ (kW)	Peso (kg)	Consegna	Codice	Prezzo €	Portata (m ³ /h)																		
								0	30	60	90	120	150	180	210	240	270									
								Prevalenza (m)																		
BL 100/145-1,5/4	125	100	1,5	81	B	2121105	2.066,00	4,8	4,7	4,3	3,7	3														
BL 100/150-2,2/4	125	100	2,2	91	B	2121106	2.235,00	6,3	6,2	6	5,6	4,9	3,8													
BL 100/160-3/4	125	100	3	96	B	2121107	2.334,00	7,6	7,6	7,6	7,3	6,7	5,7	4,2												
BL 100/170-4/4	125	100	4	96	A	2121108	3.002,00	9,3	9,3	9,2	9,1	8,6	7,8	6,4												
BL 100/180-4/4	125	100	4	96	D	2121109	3.024,00	9,9	9,8	9,7	9,3	8,4	7,2	5,5												
BL 100/200-5,5/4	125	100	5,5	111	A	2121110	3.118,00	12,2	12,1	12	11,8	11,2	10	8,6												
BL 100/220-5,5/4	125	100	5,5	111	B	2121111	3.142,00	14,9	14,8	14,8	14,7															
BL 100/220-7,5/4	125	100	7,5	119	C	2121112	3.263,00	14,9	14,8	14,8	14,7	14	13,2	12												
BL 100/250-11/4	125	100	11	173	B	2121113	4.004,00	21,4	21,3	21,3	21,1	20,3	19	17												
BL 100/270-15/4	125	100	15	185	B	2121114	4.393,00	26,7	26,6	26,5	26,3	25,5	24	22,2	19,6											
BL 100/305-18,5/4	125	100	18,5	250	B	2142026	5.327,00	32,3	32,2	32	31,1	30,5	28,8	26,6	24	20,2										
BL 100/315-18,5/4	125	100	18,5	260	D	2142027	5.411,00	35	35	35	35	34	32,2	29												
BL 100/315-22/4	125	100	22	260	D	2142028	5.747,00	35	34,9	34,8	34,8	34	32,3	30	26,7	23										
BL 100/330-22/4	125	100	22	289	D	2142029	5.775,00	38,2	38,1	38,1	38	37	35,6	33,4	30											
BL 100/345-22/4	125	100	22	289	D	2142031	5.804,00	42	42	41,9	41,9	41,2	39,7													
BL 100/330-30/4	125	100	30	366	D	2142030	6.080,00	38,2	38,1	38,1	38	37	35,6	33,4	30	27,6	23,8									
BL 100/345-30/4	125	100	30	306	D	2142032	6.110,00	42	42	41,9	41,9	41,2	39,7	38	35	32	28									
								0	50	80	110	140	170	200	230	260	290									
BL 100/380-37/4	125	100	37	572	C	2160673	6.222,00	53	52	50,5	50	47,5	46	44	41	38										
BL 100/390-45/4	125	100	45	553	C	2160672	6.766,00	58	58	57,5	57	55,5	53	51	48	45	41									
BL 100/400-55/4	125	100	55	711	C	2160671	15.159,00	69	68	67	66,5	64,5	62,5	59,5	57,5	55,5	50,5									

Descrizione

Pompa **monoblocco** a motore ventilato con giunto di accoppiamento e bocche flangiate, a velocità fissa.

Wilo-CronoBloc-BL

Campo di applicazioni

-  Riscaldamento a radiatori
-  Raffreddamento e condizionamento



4 Poli



Temperatura fluido da **-20°C** a **+140°C**

WIL0-CRONOBLOC-BL	4 Poli - 3~400 V						PG3 W3														
	» FLANGIATI PN16						Portata (m³/h)														
	Modello	DN Aspirazione	DN Mandata	P ₂ (kW)	Peso (kg)	Consegna	Codice	Prezzo €	Prevalenza (m)												
0									40	60	80	100	150	200	250	300	350				
BL 125/185-5,5/4	150	125	5,5	128	D	2142033	3.557,00	9,3	9,2	9,1	9	8,9	8	7,2	6						
BL 125/210-7,5/4	150	125	7,5	136	B	2142034	3.897,00	13,4	13,3	13,2	13	12,8	12	10,8	8,8						
BL 125/225-11/4	150	125	11	170	B	2142035	4.366,00	14,5	15	14,8	14,7	14,6	14	13	12,5	10					
BL 125/245-15/4	150	125	15	231	D	2142036	4.637,00	18,5	19	19,1	19	18,5	18	17,5	16	14,4	11				
BL 125/265-15/4	150	125	15	249	D	2142037	4.660,00	21	21,2	21,2	21,1	21	20,5	20							
BL 125/265-18,5/4	150	125	18,5	259	D	2142038	5.421,00	21	21,2	21,2	21,1	21	20,5	20	19	17	14,7				
BL 125/272-18,5/4	150	125	18,5	358	D	2160681	6.878,00	29	28,5	28	27	25	23	21	18						
BL 125/275-18,5/4	150	125	18,5	268	D	2142039	6.891,00	22,5	23	23,2	23,3	23,2	23	22,8	22						
BL 125/275-22/4	150	125	22	269	D	2142040	6.914,00	22,5	23	23,2	23,3	23,2	23	22,8	22	20,3	18				
BL 125/285-22/4	150	125	22	381	D	2160680	7.840,00	33	32,5	32	31	29	27	24	21						
BL 125/295-30/4	150	125	30	440	D	2160679	9.077,00	38	38,5	37	36	35	33	31	27	24	19				
BL 125/305-37/4	150	125	37	567	D	9135340	10.088,00	44	43,5	43	42	41	39	36	34	31	26				
BL 125/315-45/4	150	125	45	548	D	9135339	11.427,00	48	47,5	47	46	45	44	43	40	37	34				
								0	50	100	200	250	300	350	400	450	500				
BL 125/360-37/4	150	125	37	635	D	9135345	11.206,00	43	42	41	40	37	32	37	20						
BL 125/370-45/4	150	125	45	616	D	9135343	11.902,00	50	49	46	44	42	38	34	28						
BL 125/380-55/4	150	125	55	790	D	9135341	16.556,00	58	57	56	52	50	46	42	36	30					
BL 125/390-75/4	150	125	75	821	D	9135344	18.770,00	68	67	66	64	62	59	56	51	46	39				
BL 125/400-90/4	150	125	90	871	D	9135342	20.361,00	78	77	76	74	72	68	64	62	58	52				

Riscaldamento, condizionamento e refrigerazione.

Wilo-CronoBloc-BL





Temperatura fluido
da **-20°C** a **+140°C**

IE3

Descrizione

Pompa **monoblocco** a motore ventilato con giunto di accoppiamento e bocche flangiate, a velocità fissa.

Campo di applicazioni

-  Riscaldamento a radiatori
-  Raffreddamento e condizionamento



Wilo-CronoBloc-BL	4 Poli - 3-400 V						PG3		W3								
	» FLANGIATI PN16							Portata (m ³ /h)									
Modello	DN Aspirazione	DN Mandata	P ₂ (kW)	Peso (kg)	Consegna	Codice	Prezzo €	0	150	200	250	300	350	400	450	500	550
								Prevalenza (m)									
BL 150/180-7,5/4	200	150	7,5	222	D	9132653	7.301,00	10	9	8,5	7,7	6,7	5,7	4,4			
BL 150/190-11/4	200	150	11	244	D	9132652	7.526,00	13	12,7	12	11,2	10,4	9,2	6,5	4,6		
BL 150/210-11/4	200	150	11	259	C	2151506	7.692,00	13,5	12	11	10	9,5	8,8	7	5		
BL 150/200-15/4	200	150	15	267	D	9132651	8.179,00	16,5	16	16,5	14,5	13,5	12,5	11	9,7	7,2	
BL 150/220-15/4	200	150	15	282	C	2151505	8.209,00	17	16	15,3	14,7	13,8	12,7	11,2	9,4		
BL 150/230-18,5/4	200	150	18,5	334	C	2151504	8.380,00	20	19	18,3	18	16,7	16	14	12	10,5	
BL 150/240-22/4	200	150	22	367	C	2151503	8.512,00	23	22	21	20,4	19	18	16,5	14,5	12,5	
BL 150/250-30/4	200	150	30	428	C	2151502	9.120,00	25	23,3	22,5	22	21,3	19,5	18,5	16,3	15	12,5

Descrizione

Pompa **monoblocco** a motore ventilato con giunto di accoppiamento e bocche flangiate, a velocità fissa.

Wilo-CronoBloc-BL

Campo di applicazioni

-  Riscaldamento a radiatori
-  Raffreddamento e condizionamento



4 Poli



Temperatura fluido da **-20°C** a **+140°C**

WIL0-CRONOBLOC-BL	4 Poli - 3~400 V						PG3 W3										
								Portata (m³/h)									
» FLANGIATI PN16	DN Aspirazione	DN Mandata	P ₂ (kW)	Peso (kg)	Consegna	Codice	Prezzo €	0	100	200	300	450	500	550	600	650	700
Modello								Prevalenza (m)									
BL 150/275-22/4	200	150	22	406	D	2160693	9.017,00	24	23	22	20	14	12				
BL 150/285-30/4	200	150	30	465	D	2160692	10.088,00	31	30	28	26	20	14	15			
BL 150/295-37/4	200	150	37	592	D	9135348	11.420,00	34	33	32	30	23	21	19			
BL 150/305-45/4	200	150	45	573	D	9135347	12.405,00	38	37	36	35	29	26	25	22		
BL 150/315-55/4	200	150	55	747	D	9135346	16.657,00	43	42	41	39	34	32	28	26		
BL 150/370-55/4	200	150	55	759	C	9139936	17.049,00	40	41	41,5	40	34,3	31				
BL 150/380-55/4	200	150	55	759	C	9139935	17.097,00	53	52	51	50						
BL 150/380-75/4	200	150	75	790	C	9139934	18.822,00	53	52	51	50	45	42	40			
BL 150/390-75/4	200	150	75	790	C	9139933	18.864,00	57	57,3	57,8	56	51					
BL 150/390-90/4	200	150	90	830	C	9139932	20.514,00	57	57,3	57,8	56	51	49,5	46,5			
BL 150/400-110/4	200	150	110	1255	C	9139931	26.389,00	62	62,5	62	61,5	58	56	54	51	48	45

Riscaldamento, condizionamento e refrigerazione.

Wilo-VeroBloc-BM



2-4 Poli

Temperatura fluido
da **-20°C** a **+120°C**

IE3

Particolarità / Vantaggi prodotto

- Pompa centrifuga monoblocco adatta per il montaggio a basamento.
- Temperatura fluido: da -20 °C fino +120 °C.
- Pressione esercizio max: 10 bar a +120°C.

Applicazioni

Impianti di riscaldamento, condizionamento e refrigerazione e idonea al pompaggio di acqua glicolata senza sostanze abrasive in sospensione.

Chiave di lettura

Esempio:	BM 32/140-0.37/4
BM	Pompa monoblocco a motore ventilato
32/	Rp/DN
140-	DN girante (mm)
0.37/	Potenza motore (kW)
4	Numero poli motore

Descrizione

Pompa **monoblocco** a motore ventilato con albero passante e bocche flangiate, a velocità fissa.

Campo di applicazioni

- Riscaldamento a radiatori
- Raffreddamento e condizionamento

Dati tecnici

Fluidi consentiti

- Acqua fredda e calda (secondo VDI 2035).
- Miscela di acqua-glicole (max 40 % vol. glicole e temperatura fluido ≤ 40 °C)

Campo d'impiego

Temperatura fluido	da -20 °C a +120 °C
Pressione esercizio	10 bar

Caratteristiche elettriche

Alimentazione rete	3~ 400 V / 50 Hz
--------------------	------------------

Motore

Classe di efficienza	IE3 (IE2 motori con potenza nominale <0.75 kW)
Grado protezione	IP 55
Classe di isolamento	F

Materiali

Corpo pompa

Ghisa grigia

Girante

Ghisa grigia

Albero

Acciaio inossidabile

Accessori

• Flange e controflange	Pag.	183
• Mensole di supporto	Pag.	184
• Flange cieche	Pag.	185
• Quadri di regolazione e comando	Pag.	192

Descrizione

Pompa **monoblocco** a motore ventilato con albero passante e bocche flangiate, a velocità fissa.

Wilo-VeroBloc-BM



2 Poli



Temperatura fluido da **-20°C** a **+120°C**

Campo di applicazioni

- Riscaldamento a radiatori
- Raffreddamento e condizionamento

WILO-VEROBLOC-BM	2 Poli - 3~400 V						PG3					W3							
	DN Aspirazione	DN Mandata	P ₂ (kW)	Peso (kg)	Consegna	Codice	Portata (m ³ /h)												
Modello							0	6	8	12	16	20	23	25	28	30			
							Prevalenza (m)												
» FLANGIATI PN10																			
BM 32/100-0,75/2	50	32	0.75	27	C	2984650	580,00	12	11	11	10	9	8	7					
BM 32/120-1,1/2	50	32	1.1	29	C	2984651	600,00	18	17	17	16	15	14	13					
BM 32/130-1,5/2	50	32	1.5	31	C	2984652	631,00	22	21.5	21	20	19	18	17					
BM 32/140-2,2/2	50	32	2.2	34	C	2984653	700,00	26	25	25	24	23	22	21	20.5	19	18		
							0	6	8	12	16	20	23	25	28	30			
BM 32/150-2,2/2	50	32	2.2	35	C	2984654	771,00	25.5	25	24.5	23	21	18						
BM 32/160-3/2	50	32	3	40	C	2984655	845,00	32.5	32	31.5	31	29	27	25.5	24	20			
BM 32/170-4/2	50	32	4	51	C	2984656	1.010,00	41	40.5	40	39.5	38	35	33	31	29	27		
							0	12	16	20	23	25	28	30	33	35			
BM 32/190-4/2	50	32	4	53	C	2984657	1.111,00	46	41.5	38.5	34.5	30	27.5						
BM 32/210-5,5/2	50	32	5.5	60	C	2984658	1.161,00	54	52	50.5	47.5	45	43	38.5	35				
BM 32/215-7,5/2	50	32	7.5	80	C	2984659	1.619,00	63	62	61.5	59.5	58	57.5	53.5	50	42.5	38.5		
							0	20	23	25	28	30	33	35	38	42			
BM 32/210-7,5/2	50	32	7.5	87	C	2984660	1.590,00	62	56	53.5	52.5	49	45						
BM 32/220-9/2	50	32	9	90	C	2984661	1.961,00	68	61	59.5	58.5	57	55	50					
BM 32/230-11/2	50	32	11	93	C	2984662	2.034,00	79	69	68.5	68	67	65	62	60.5	56.5	50		
							0	28	30	33	35	38	42	45	50	55			
BM 32/240-12,5/2	50	32	12.5	103	C	2984663	2.316,00	83	75	73	70	68	65	62	53				
BM 32/250-15/2	50	32	15	104	C	2984664	2.345,00	90	82	81	79	77	73.5	72	65	57			
BM 32/265-17/2	50	32	17	108	C	2984665	2.626,00	98	90.5	90	88	87	85.5	83	79	72	64		

Riscaldamento, condizionamento e refrigerazione.

Wilo-VeroBloc-BM



2 Poli



Temperatura fluido
da **-20°C** a **+120°C**

IE3

Descrizione

Pompa **monoblocco** a motore ventilato con albero passante e bocche flangiate, a velocità fissa.

Campo di applicazioni

-  Riscaldamento a radiatori
-  Raffreddamento e condizionamento

Wilo-VeroBloc-BM	2 Poli - 3-400 V						PG3	W3												
Modello	DN Aspirazione	DN Mandata	P ₂ (kW)	Peso (kg)	Consegna	Codice	Prezzo €	Portata (m ³ /h)												
								0	16	20	25	30	35	40	43	45	50			
								Prevalenza (m)												
» FLANGIATI PN10																				
BM 40/120-1,5/2	65	40	1.5	33	C	2984666	781,00	19	16.5	16	24	12								
BM 40/130-2,2/2	65	40	2.2	35	C	2984667	801,00	24.5	23	23	21	19	17							
BM 40/140-3/2	65	40	3	41	C	2984668	859,00	27.5	26	26	24.5	23	21	19	17					
BM 40/150-4/2	65	40	4	53	C	2984669	1.116,00	30	28.5	28	27	26	25	23	21	19.5	17			
								0	12	16	20	25	30	35	40	43	45			
BM 40/155-3/2	65	40	3	44	C	2984670	892,00	32	31.5	31	30	29	26.5							
BM 40/155-4/2	65	40	4	55	C	2984671	1.120,00	32	31.5	31	30	29	26.5	23	21	18.5	16			
								0	20	25	30	35	40	43	45	50	55			
BM 40/165-4/2	65	40	4	55	C	2984672	1.129,00	36.5	35	34	32	30								
BM 40/165-5,5/2	65	40	5.5	59	C	2984673	1.319,00	36.5	35	34	32	30	27.5	26	24.5	20.5				
BM 40/170-5,5/2	65	40	5.5	59	C	2984674	1.329,00	39	38	37.5	36	33.5	32	31.5	28.5	25.5	22			
								0	9	10	12	16	20	25	30	35	40			
BM 40/185-4/2	65	40	4	57	C	2984675	1.230,00	45	44.7	44.2	43.5	43	41	37	33.5					
BM 40/190-5,5/2	65	40	5.5	64	C	2984676	1.616,00	49	48.8	48.7	48.5	47.5	46	43.5	40.5	36.5	31.5			
								0	25	30	35	40	43	45	50	55	60			
BM 40/210-7,5/2	65	40	7.5	83	C	2984677	1.645,00	58	55	52	48	42								
BM 40/195-7,5/2	65	40	7.5	83	C	2984678	1.634,00	53	51.5	49.4	47	44	42.5	41.5	37.5	30.5				
BM 40/215-11/2	65	40	11	85	C	2984679	2.036,00	61	59	57	56	54	52	50	47	41.5	35			
								0	35	40	43	45	50	55	60	70	80			
BM 40/225-12,5/2	65	40	12.5	108	C	2984680	2.355,00	67.5	57	54	51.5	49	45	43						
BM 40/235-15/2	65	40	15	11	C	2984681	2.416,00	74	66	64	63	62	60	57	54					
BM 40/240-17/2	65	40	17	115	C	2984682	3.081,00	82	74.5	73	71.5	70	68	65	62	55				
BM 40/250-18,5/2	65	40	18.5	150	C	2984683	3.414,00	89	82	80	78.5	77	75	71	68	60				
BM 40/260-22/2	65	40	22	154	C	2984684	4.142,00	98	87	85	84.5	84	79	76	71	61				
BM 40/315-37/2	65	40	37	220	C	2984685	6.102,00	100	95.5	95	94.5	94	93	92	90	85	80			
BM 40/315-45/2	65	40	45	311	C	2984686	9.170,00	129	127.5	127	126.5	126	125	124	122	120	118			

Descrizione

Pompa **monoblocco** a motore ventilato con albero passante e bocche flangiate, a velocità fissa.

Wilo-VeroBloc-BM



2 Poli



Temperatura fluido da **-20°C** a **+120°C**

Campo di applicazioni

- Riscaldamento a radiatori
- Raffreddamento e condizionamento

Wilo-VEROBLOC-BM	2 Poli - 3-400 V						PG3		W3											
	DN Aspirazione	DN Mandata	P ₂ (kW)	Peso (kg)	Consegna	Codice	Portata (m ³ /h)													
Modello	Prezzo €						Prevalenza (m)													
» FLANGIATI PN10							0	40	45	50	60	64	65	68	70	75				
BM 50/120-2,2/2	65	50	2.2	39	C	2984687	964,00	17,5	14	13	12	8								
BM 50/130-3/2	65	50	3	45	C	2984688	1.016,00	21	17,5	16,5	15	13	11	11						
BM 50/140-4/2	65	50	4	54	C	2984689	1.231,00	24	22,5	21,5	20	17,5	17	17						
BM 50/160-5,5/2	65	50	5.5	63	C	2984690	1.627,00	32,5	29	27,5	26	22	20,5	20	19	18	16,5			
BM 50/170-7,5/2	65	50	7.5	82	C	2984691	1.656,00	40,5	38	37	35,5	32	30,5	30	28,5	27,5	25,5			
								0	60	64	65	68	70	75	80	85	90			
BM 50/150-5,5/2	65	50	5.5	63	C	2984692	1.617,00	30,5	23,5	22	22	21	20,5	20						
BM 50/165-7,5/2	65	50	7.5	82	C	2984693	1.648,00	39	32	30,5	30,5	29,5	29	27	25					
BM 50/175-9/2	65	50	9	85	C	2984694	2.084,00	44	36	35	35	34,5	34	32	30	28	26			
								0	45	50	60	64	65	68	70	75	80			
BM 50/190-9/2	65	50	9	90	C	2984695	2.133,00	50	45	42,5	37	29								
BM 50/200-11/2	65	50	11	96	C	2984696	2.204,00	54	50	48	44	33	31							
BM 50/210-12,5/2	65	50	12.5	100	C	2984697	2.381,00	59	54	53	50	44,5	43	40	38,5	34				
BM 50/215-15/2	65	50	15	108	C	2984698	2.473,00	62	59	57,5	54	51	50	48,5	47,5	45	36			
								0	65	68	70	75	80	85	90	100	120			
BM 50/220-15/2	65	50	15	108	C	2984699	2.560,00	53	46	45,5	45	44	43	41	39	36				
BM 50/220-17/2	65	50	17	112	C	2984700	3.092,00	62	55	54,5	54	52	51	49,5	48	45				
BM 50/220-22/2	65	50	22	140	C	2984701	4.622,00	70	63	62,5	62	58	57	55	53	49	41			
								0	50	60	64	65	68	70	75	80	85			
BM 50/225-17/2	65	50	17	117	C	2984702	3.927,00	70	62,5	57	54,5	54	52	51	48	45				
BM 50/235-18,5/2	65	50	18.5	143	C	2984703	4.273,00	81	75	71	68,5	68	66	65						
BM 50/235-20/2	65	50	20	145	C	2984704	4.604,00	81	75	71	68,5	68	66	65	60,5	56	53			
								0	64	65	68	70	75	80	85	90	100			
BM 50/250-22/2	65	50	22	147	C	2984705	4.878,00	89	78	77,5	76	75	70,5	66						
BM 50/250-25/2	65	50	25	185	C	2984706	7.126,00	89	78	77,5	76	75	70,5	66	62	57				
BM 50/260-30/2	65	50	30	191	C	2984707	7.815,00	100	88,5	88	86	85	81	77	75	70	62			

Riscaldamento, condizionamento e refrigerazione.

Wilo-VeroBloc-BM



2 Poli



Temperatura fluido
da **-20°C** a **+120°C**

IE3

Descrizione

Pompa **monoblocco** a motore ventilato con albero passante e bocche flangiate, a velocità fissa.

Campo di applicazioni

-  Riscaldamento a radiatori
-  Raffreddamento e condizionamento

WIL0-VEROBLOC-BM	2 Poli - 3-400 V						Prezzo €	PG3 W3											
	DN Aspirazione	DN Mandata	P ₂ (kW)	Peso (kg)	Consegna	Codice		Portata (m ³ /h)											
Modello							Prevalenza (m)												
>> FLANGIATI PN10																			
BM 65/115-3/2	80	65	3	49	C	2984708	1.049,00	0	50	55	60	70	80	85	95	100	110		
BM 65/125-4/2	80	65	4	55	C	2984709	1.234,00	21	19	18,5	18	16	15	14					
BM 65/135-5,5/2	80	65	5,5	61	C	2984710	1.634,00	24	22	22	22	21	19	18	16				
BM 65/145-7,5/2	80	65	7,5	82	C	2984711	1.661,00	27	25,5	25	25	24	23,5	23	21	20	19		
								0	60	70	80	85	95	100	110	120	130		
BM 65/150-9/2	80	65	9	89	C	2984712	2.142,00	33,5	30	29	28	26,5	24,5	23					
BM 65/160-11/2	80	65	11	92	C	2984713	2.205,00	38,5	36	35	33	32	31	30	28				
BM 65/170-15/2	80	65	15	95	C	2984714	2.793,00	45,5	43	42	41	40	39	38	37	35	33		
								0	95	100	110	120	130	140	150	160	165		
BM 65/185-18,5/2	80	65	18,5	139	C	2984715	4.284,00	46	38,5	37	34,5	32	27	24					
BM 65/195-22/2	80	65	22	141	C	2984716	4.890,00	54	46	45	42,5	40	36	32	26,5	21			
BM 65/215-30/2	80	65	30	190	C	2984717	7.821,00	66	61	60	58	56	53	50	46	42	38		
								0	55	60	70	80	85	95	100	110	120		
BM 65/220-22/2	80	65	22	149	C	2984718	4.922,00	69	98,5	68	66,5	65	64,5	63,5	62,5				
BM 65/235-30/2	80	65	30	193	C	2984719	7.877,00	76	75	74	73,5	72,5	71,5	70	69	67	63,5		
								0	80	85	95	100	110	120	130	140	150		
BM 65/250-37/2	80	65	37	221	C	2984720	9.734,00	89,5	86,5	86	85	84	82	79,5	76				
BM 65/250-45/2	80	65	45	315	C	2984721	10.834,00	95,5	93	92	91	90	87,5	85	81,5	78	74		

Descrizione

Pompa **monoblocco** a motore ventilato con albero passante e bocche flangiate, a velocità fissa.

Wilo-VeroBloc-BM



2 Poli



Temperatura fluido da **-20°C** a **+120°C**

Campo di applicazioni

- Riscaldamento a radiatori
- Raffreddamento e condizionamento

WILO-VEROBLOC-BM	2 Poli - 3-400 V						PG3 W3														
» FLANGIATI PN10	DN Aspirazione	DN Mandata	P ₂ (kW)	Peso (kg)	Consegna	Codice	Prezzo €	Portata (m ³ /h)													
Modello								0	60	65	70	80	90	120	140	165	180				
								Prevalenza (m)													
BM 80/130-5,5/2	100	80	5.5	66	C	2984722	1.693,00	18	17,5	17	16,5	16	15	12	10						
BM 80/140-7,5/2	100	80	7.5	91	C	2984723	1.928,00	20	19,7	19,5	19	18,5	18	15,5	13,5	10,5					
BM 80/150-9,2/2	100	80	9.2	94	C	2984724	2.152,00	26	25,5	25	24,5	24,5	24	21	19	16					
BM 80/150-11/2	100	80	11	97	C	2984725	2.374,00	27	26,5	26	25,5	25,5	25	22,5	20,5	17,5	14,5				
								0	60	70	80	90	120	140	165	180	195				
BM 80/160-15/2	100	80	15	101	C	2984726	2.796,00	31	30,5	30	30	29,5	27	24	20	18,5	17				
BM 80/170-18,5/2	100	80	18.5	141	C	2984727	4.295,00	37	36,5	36	35,5	34,5	31,5	29,5	26	24	21				
								0	200	210	220	225	230	240	250	270	280				
BM 80/180-22/2	100	80	22	145	C	2984728	4.938,00	40,5	27	25,5	24	23,5									
BM 80/200-30/2	100	80	30	192	C	2984729	7.889,00	52	41	39,5	38	35	34,5	33	31						
BM 80/210-37/2	100	80	37	224	C	2984730	9.746,00	59	49	47	45	43	42,5	41,5	40	35					
BM 80/215-45/2	100	80	45	321	C	2984731	10.995,00	64	56	54,5	53	51	50,5	49,5	48	44	42				

Riscaldamento, condizionamento e refrigerazione.

Wilo-VeroBloc-BM



4 Poli



Temperatura fluido
da **-20°C** a **+120°C**

IE3

Descrizione

Pompa **monoblocco** a motore ventilato con albero passante e bocche flangiate, a velocità fissa.

Campo di applicazioni

-  Riscaldamento a radiatori
-  Raffreddamento e condizionamento

Wilo-VeroBloc-BM	4 Poli - 3-400 V						PG3 W3										
» FLANGIATI PN10							Portata (m ³ /h)										
Modello	DN Aspirazione	DN Mandata	P ₂ (kW)	Peso (kg)	Consegna	Codice	Prezzo €	0	3	4	6	8	10	12	14	16	18
							Prevalenza (m)										
BM 32/170-0,55/4	50	32	0,55	29	C	2984732	755,00	11	10	9,5	9	8,5	7,5	6,5	4,5		
BM 32/220-1,1/4	50	32	1,1	38	C	2984733	1.052,00	16,5	16,3	16	15,5	15	14	12,5	11	9,5	7,5
								0	12	14	16	18	20	25	30	33	38
BM 32/250-2,2/4	50	32	2,2	48	C	2984734	1.527,00	21	20,5	20	19,5	19,5	19	18	16	15	
BM 32/260-3/4	50	32	3	50	C	2984735	1.576,00	23,5	23	22,5	22,5	22	21,5	21	19,5	18,5	16
								0	6	10	14	16	20	23	25	26	30
BM 40/140-0,37/4	65	40	0,37	27	C	2984736	843,00	6,5	6,5	6,5	6	5,5	4,5	4			
BM 40/145-0,55/4	65	40	0,55	30	C	2984737	855,00	8	7,5	7,5	7,5	7	6	6	5,5	5	
BM 40/160-0,75/4	65	40	0,75	34	C	2984738	941,00	9,5	9	9	9	8,5	7,5	7	6,5	6	4,5
								0	10	14	16	20	23	25	26	30	35
BM 40/210-1,1/4	65	40	1,1	45	C	2984739	1.131,00	16	15,5	14,5	14	12,5	11,5	10			
BM 40/240-2,2/4	65	40	2,2	52	C	2984740	1.655,00	20	19	19	18,5	18	17	16,5	16	15	12,5
BM 40/260-3/4	65	40	3	55	C	2984741	1.735,00	23,5	23	23	22	21	20,5	20	19,5	18,5	16
								0	23	25	26	30	35	40	48	54	65
BM 40/275-4/4	65	40	4	80	C	2984742	2.215,00	25	24	23,5	23,5	23	21,5	20			
BM 40/300-5,5/4	65	40	5,5	99	C	2984743	3.015,00	31,5	30	29,5	29,5	29	28	27	25		
BM 40/335-9,2/4	65	40	9,2	115	C	2984744	3.483,00	41	40	39,5	39,5	39	38	37	36	34	30

Descrizione

Pompa **monoblocco** a motore ventilato con albero passante e bocche flangiate, a velocità fissa.

Wilo-VeroBloc-BM



4 Poli



Temperatura fluido da **-20°C** a **+120°C**

Campo di applicazioni

- Riscaldamento a radiatori
- Raffreddamento e condizionamento

WILO-VEROBLOC-BM	4 Poli - 3-400 V						PG3					W3							
	Modello	DN Aspirazione	DN Mandata	P ₂ (kW)	Peso (kg)	Consegna	Codice	Prezzo €	Portata (m ³ /h)										
								Prevalenza (m)											
» FLANGIATI PN10								0	16	20	22	26	30	33	35	40	43		
BM 50/140-0,55/4	65	50	0.55	32	C	2984745	864,00	6.5	6	5.5	5.5	5	4.5	4					
BM 50/175-1,1/4	65	50	1.1	45	C	2984746	1.134,00	10.5	10	10	9.5	9.2	9	8.5	8	7.5	7		
BM 50/175-1,5/4	65	50	1.5	47	C	2984747	1.238,00	11.5	11	11	10.5	10.5	10	9.5	9	8.5	8		
								0	12	16	20	22	26	30	33	35	40		
BM 50/195-1,1/4	65	50	1.1	48	C	2984748	1.230,00	12.5	12	11.5	10.5	10	9.5	8.5	7.5				
BM 50/210-1,5/4	65	50	1.5	49	C	2984749	1.367,00	16	14.5	14	13.5	13	12	11.5	10.5	10	9		
								0	26	30	33	35	40	43	48	55	60		
BM 50/210-2,2/4	65	50	2.2	49	C	2984750	1.662,00	16	14	13.5	13	11.5	11	10	8.5				
BM 50/215-3/4	65	50	3	60	C	2984751	1.836,00	18	16.5	16	15.5	14.5	14	13	11.5	9.5			
BM 50/220-2,2/4	65	50	2.2	64	C	2984752	1.773,00	17	14	13.5	13	12	10						
BM 50/260-4/4	65	50	4	65	C	2984753	2.223,00	24.5	22.5	22	21.5	21	20	19	17	13.5	11		
								0	25	30	40	45	50	60	65	75	80		
BM 65/135-0,75/4	80	65	0.75	37	C	2984754	1.076,00	7	6.4	6.2	5.8	5.5	5						
BM 65/170-1,5/4	80	65	1.5	50	C	2984755	1.417,00	10.5	10.3	10	9.5	9	8.5	7.5					
BM 65/200-3/4	80	65	3	61	C	2984756	1.844,00	14.5	14	14	13.5	13.5	13	11.5	11	9	8.5		
BM 65/215-3/4	80	65	3	62	C	2984757	2.204,00	18	17.5	17	16	15.5	15	13.5	12.5	10.5	9.5		
								0	30	40	45	50	60	65	75	80	90		
BM 65/235-4/4	80	65	4	81	C	2984758	2.374,00	19.5	19	18.5	18	17.5	16	15	13				
BM 65/250-5,5/4	80	65	5.5	82	C	2984759	3.023,00	23	22.5	22	22	21.5	20.5	20	18	17	15.5		
								0	45	50	60	65	75	80	90	120	140		
BM 65/290-9/4	80	65	9	142	C	2984760	3.778,00	28.5	26.5	26	25.5	25	24	23	21	14			
BM 65/315-11/4	80	65	11	186	C	2984761	4.346,00	33	32	31.5	31	30.5	30	29	27	19			
BM 65/340-15/4	80	65	15	215	C	2984762	4.924,00	43	40.5	40	39	38.5	37.5	36.5	35	29	23.5		

Riscaldamento, condizionamento e refrigerazione.

Wilo-VeroBloc-BM



4 Poli



Temperatura fluido
da **-20°C** a **+120°C**

IE3

Descrizione

Pompa **monoblocco** a motore ventilato con albero passante e bocche flangiate, a velocità fissa.

Campo di applicazioni



-  Riscaldamento a radiatori
-  Raffreddamento e condizionamento

Wilo-VeroBloc-BM	4 Poli - 3-400 V						PG3										W3										
								Portata (m ³ /h)																			
Modello	DN Aspirazione	DN Mandata	P ₂ (kW)	Peso (kg)	Consegna	Codice	Prezzo €	0	40	60	70	80	95	100	120	130	140	150	160	180	200	220	250	275	300	325	350
							Prevalenza (m)																				
>> FLANGIATI PN10																											
BM 80/160-2,2/4	100	80	2.2	56	C	2984763	1.813,00	8.5	8	7.5	7	6	4.5														
BM 80/175-2,2/4	100	80	2.2	58	C	2984764	1.824,00	10.5	10	9.5	9	8.5	7.5	7	5.5												
BM 80/195-4/4	100	80	4	85	C	2984765	2.380,00	13	12	12	11.5	10.5	10	8	7												
BM 80/210-5,5/4	100	80	5.5	95	C	2984766	3.036,00	14.5	14	14	13.5	13	12.5	11	10	8.5	7										
BM 80/230-7,5/4	100	80	7.5	121	C	2984767	3.475,00	18.5	16	15.5	14	12.5	11														
BM 80/270-9/4	100	80	9	125	C	2984768	3.817,00	23.5	23.5	23.5	22.5	22	21	20	19	17	14										
BM 80/290-11/4	100	80	11	193	C	2984769	4.724,00	28	25.5	23.5	23	22	21														
BM 80/315-15/4	100	80	15	224	C	2984770	5.114,00	34	31.5	30.5	29.5	28.5	27.5	26													
BM 80/340-22/4	100	80	22	303	C	2984771	6.298,00	41	38.5	37.5	36.5	35.5	34.5	33.5	31	28.5	24										
BM 100/185-5,5/4	125	100	5.5	124	C	2984772	3.485,00	11.5	11	10.5	9.5	8.5	6	5													
BM 100/220-7,5/4	125	100	7.5	138	C	2984773	3.820,00	15.5	15	14.5	14	13.5	12	11	9.5	8											
BM 100/250-9/4	125	100	9	159	C	2984774	5.135,00	21	20	19.5	17.5	16.5	15	12	10	7											
BM 100/270-15/4	125	100	15	233	C	2984775	5.730,00	24.5	24	13.5	22	21.5	20	18	16	13.5	10										
BM 100/295-18,5/4	125	100	18.5	264	C	2984776	8.645,00	28.5	28	27	26	25.5	25	23	21	18											
BM 100/315-22/4	125	100	22	331	C	2984777	9.309,00	33.5	33	32	31	30.5	30	28.5	25	23											
BM 100/340-30/4	125	100	30	366	C	2984778	10.749,00	39	36	35	33.5	32	30	28	24	22	18										
BM 125/235-11/4	150	125	11	226	C	2984779	5.550,00	18	17	16	15.5	14	12.5	11	9												
BM 125/250-15/4	150	125	15	242	C	2984780	5.746,00	21	20	19.5	19	18	17	15.5	14	12	10.5										
BM 125/270-18,5/4	150	125	18.5	291	C	2984781	9.130,00	23.5	20.5	20	19	17.5	15	14.5	12												
BM 125/295-18,5/4	150	125	18.5	291	C	2984782	9.420,00	28	21	18	15	13															
BM 125/310-30/4	150	125	30	483	C	2984783	11.108,00	34	29	27.5	26	24	21.5	19	15												
BM 125/315-30/4	150	125	30	511	C	2984784	11.223,00	40	36	34.5	33	31	28.5	26	22	19	17										

Descrizione

Pompa **monoblocco** a motore ventilato con giunto di accoppiamento e bocche flangiate, regolata elettronicamente tramite **convertitore di frequenza integrato**.

Campo di applicazioni

-  Riscaldamento a radiatori
-  Raffreddamento e condizionamento

Wilo-CronoBloc-BL-E



2 Poli

IE4

Temperatura fluido da **-20°C** a **+140°C**

Particolarità / Vantaggi prodotto

- Motore elettrico con convertitore di frequenza integrato.
- Impostazione modo regolazione Δp -c per differenza di pressione costante e Δp -v per differenza di pressione variabile direttamente sulla pompa.
- Comando semplificato grazie al pulsante verde, display LCD e porta a infrarossi (Monitor IR).

Applicazioni

Impianti di riscaldamento, condizionamento e refrigerazione e idonea al pompaggio di acqua glicolata senza sostanze abrasive in sospensione.

Chiave di lettura

Esempio:	BL-E 40/170-7.5/2-R1
BL-E	Pompa con convertitore di frequenza integrato.
40/	Rp/DN
170-	DN girante (mm)
7.5/	Potenza motore (kW)
2	Numero poli motore
R1	Senza trasduttore di pressione

Materiali

Corpo pompa

Ghisa grigia

Girante

Ghisa grigia

Albero

Acciaio inossidabile

Dati tecnici

Fluidi consentiti

- Acqua fredda e calda (secondo VDI 2035).
- Miscela di acqua-glicole (max 40 % vol. glicole e temperatura fluido ≤ 40 °C)

Campo d'impiego

Temperatura	da -20°C a +140°C
Pressione esercizio	13 (fino a +140 °C) 16 (fino a +120 °C)

Caratteristiche elettriche

Alimentazione rete	3~ 400 V / 50 Hz
--------------------	------------------

Motore

Classe di efficienza	IE4
Grado protezione	IP 55
Classe di isolamento	F

Accessori

• Flange e controflange	Pag.	183
• Mensole di supporto	Pag.	184
• Moduli IF	Pag.	188
• Quadri di regolazione e comando	Pag.	192

Wilo-CronoBloc-BL-E



2 Poli



Temperatura fluido
da **-20°C** a **+140°C**

IE4

Descrizione

Pompa **monoblocco** a motore ventilato con giunto di accoppiamento e bocche flangiate, regolata elettronicamente tramite **convertitore di frequenza integrato**.

Campo di applicazioni



-  Riscaldamento a radiatori
-  Raffreddamento e condizionamento

WILO-CRONOBLOC-BL-E	2 Poli - 3-400 V - Classe di efficienza IE4						» CON TRASDUTTORE DI PRESSIONE		PG3	W3										
Modello	DN Aspirazione	DN Mandata	P ₂ (kW)	Peso (kg)	Consegna	Codice	Prezzo €	Portata (m ³ /h)												
								0	10	15	18	21	24	27	30	33	36			
								Prevalenza (m)												
» FLANGIATI PN16																				
BL-E 32/140-2,2/2	40	32	2,2	57	D	2191367	3.583,00	26,6	26,1	25,3	24,6	23,7								
BL-E 32/150-3/2	40	32	3	66	D	2191368	3.766,00	30,4	30	29,5	29	28	27,2							
BL-E 32/160-4/2	40	32	4	73	D	2191369	3.827,00	35,5	35,4	35	34,5	34	33,1	32,2	31	29,7				
BL-E 32/170-5,5/2	40	32	5,5	95	D	2191370	5.758,00	41,7	41,6	41,4	41,2	40,7	40	39	38	37	35,7			
BL-E 32/210-7,5/2	40	32	7,5	107	D	2191371	5.984,00	62	61,2	60	58,6	56,7	54,4							
BL-E 32/220-11/2	40	32	11	116	D	2189952	8.318,00	74,5	74,3	73,3	72,3	70,5	68,6	66,2	63,2	59,8				
								0	20	30	40	45	50	55	60	65	70			
BL-E 40/110-1,5/2	65	40	1,5	52	D	2191372	3.568,00	14	12,5	10,8	8,5									
BL-E 40/120-2,2/2	65	40	2,2	53	D	2191373	3.642,00	17,5	16,5	15	12,7	11	9,8	8,3						
BL-E 40/130-3/2	65	40	3	60	D	2191374	3.822,00	21,2	21,2	20	17,5	16,3	14,5	13						
BL-E 40/140-4/2	65	40	4	70	D	2191375	3.877,00	26	25,5	24,5	22	21	20	18	16					
BL-E 40/160-5,5/2	65	40	5,5	97	D	2191376	5.803,00	34,5	34,5	33,2	30	29	27	25						
BL-E 40/170-7,5/2	65	40	7,5	101	D	2191377	6.045,00	41,4	41,3	40,6	39	37,8	36	33,7						
BL-E 40/180-7,5/2	65	40	7,5	111	D	2191378	6.061,00	44,2	44,1	44	41	39								
BL-E 40/210-11/2	65	40	11	170	D	2189953	8.384,00	55	54,5	53,7	52	50,5	49	46,5						
BL-E 40/220-15/2	65	40	15	177	D	2189954	8.862,00	63,2	63	62,5	61	60	58,5	57,5	55,5	53,5	51,3			
BL-E 40/230-18,5/2	65	40	18,5	198	D	2189955	9.495,00	73,5	73,4	72	69	67	65	62,3	59	55	52			
BL-E 40/240-22/2	65	40	22	214	D	2189956	10.652,00	85	85	83	81	79	77,5	75	72	68	63,8			

Descrizione

Pompa **monoblocco** a motore ventilato con giunto di accoppiamento e bocche flangiate, regolata elettronicamente tramite **convertitore di frequenza integrato**.

Campo di applicazioni

-  Riscaldamento a radiatori
-  Raffreddamento e condizionamento

Wilo-CronoBloc-BL-E



2 Poli

IE4

Temperatura fluido da **-20°C** a **+140°C**

WILO-CRONOBLOC-BL-E	2 Poli - 3-400 V - Classe di efficienza IE4						>> CON TRASDUTTORE DI PRESSIONE	PG3	W3															
Modello	DN Aspirazione	DN Mandata	P ₂ (kW)	Peso (kg)	Consegna	Codice	Prezzo €	Portata (m ³ /h)																
								0	20	40	50	60	70	80	90	100	110							
								Prevalenza (m)																
BL-E 50/110-3/2	65	50	3	66	D	2191379	3.959,00	15	14,5	13,5	12,5	11,5	10	8,7										
BL-E 50/120-4/2	65	50	4	73	D	2191380	4.004,00	17,8	17,7	17,2	16	15,5	14	13										
BL-E 50/130-5,5/2	65	50	5,5	92	D	2191381	5.882,00	21,5	21,4	21,3	21	20,5	19,3	18	16,3									
BL-E 50/140-7,5/2	65	50	7,5	96	D	2191382	6.127,00	25,5	25,4	25,4	25,3	25	24	23	21,5	19,5	17,3							
BL-E 50/150-7,5/2	65	50	7,5	103	D	2191383	6.158,00	32,7	32,6	32,5	32	31	30	28										
BL-E 50/170-11/2	65	50	11	154	D	2189957	8.447,00	44	44	43	42	41	39,8	37,8	35									
BL-E 50/200-15/2	65	50	15	178	D	2189958	8.926,00	52,8	52,7	52,6	51	50	47	44	41									
BL-E 50/210-18,5/2	65	50	18,5	187	D	2189959	9.588,00	60,1	60	59,9	58,8	56,7	54,7	51,5	48	43								
BL-E 50/220-22/2	65	50	22	204	D	2189960	10.742,00	70	68,9	68,8	68	66,5	64,7	61,5	58	53,7	48,4							
								0	40	60	80	100	110	120	130	140	150							
BL-E 65/120-4/2	80	65	4	78	D	2191385	4.068,00	16,5	16	15	13	11												
BL-E 65/130-5,5/2	80	65	5,5	97	D	2191386	5.943,00	19	18,8	18	17	14,5	13,5	12										
BL-E 65/140-7,5/2	80	65	7,5	101	D	2191387	6.214,00	23	23	22,5	22	20	19	17,7										
BL-E 65/160-11/2	80	65	11	160	D	2189961	8.695,00	32	31,2	31	29	27	26	24,5	23	21	19,6							
BL-E 65/170-15/2	80	65	15	167	D	2189962	8.980,00	41,2	41	40	38	36	35	33,5	32	30,5	28,7							
BL-E 65/190-18,5/2	80	65	15	193	D	2189963	9.662,00	52	51,5	51	49	46,3	44,7											
BL-E 65/210-22/2	80	65	18,5	213	D	2189964	10.806,00	56	56	56	54	51	49	47	45	42,6								
								0	50	75	100	125	150	175	200	225	250							
BL-E 80/145-11/2	100	80	11,5	176	D	2189965	8.722,00	24,3	24,2	24	23	21,5	20											
BL-E 80/150-15/2	100	80	15	183	D	2189966	9.042,00	28,2	28	27,7	27	26,3	25	23,5	21									
BL-E 80/160-18,5/2	100	80	18,5	191	D	2189967	9.707,00	29,8	29,8	29,6	29,5	28,7	27,8	26,5	24,5	22,5	20							
BL-E 80/165-22/2	100	80	22	208	D	2189968	10.860,00	33,6	33,6	33,6	33,6	33	32,3	31	29,3	27	25							

Wilo-CronoBloc-BL-E



2 Poli



 Temperatura fluido
da **-20°C** a **+140°C**

IE4

Descrizione

Pompa **monoblocco** a motore ventilato con giunto di accoppiamento e bocche flangiate, regolata elettronicamente tramite **convertitore di frequenza integrato**.

Campo di applicazioni

-  Riscaldamento a radiatori
-  Raffreddamento e condizionamento

Wilo-CronoBloc-BL-E...R1	2 Poli - 3-400 V - Classe di efficienza IE4						» SENZA TRASDUTTORE DI PRESSIONE												PG3	W3					
Modello	DN Aspirazione	DN Mandata	P ₂ (kW)	Peso (kg)	Consegna	Codice	Prezzo €	Portata (m ³ /h)																	
								0	10	15	18	21	24	27	30	33	36								
								Prevalenza (m)																	
BL-E 32/140-2,2/2-R1	50	32	2,2	57	D	2191425	3.168,00	26,6	26,1	25,3	24,6	23,7													
BL-E 32/150-3/2-R1	50	32	3	66	D	2191426	3.377,00	30,4	30	29,5	29	28	27,2												
BL-E 32/160-4/2-R1	50	32	4	73	D	2191427	3.471,00	35,5	35,4	35	34,5	34	33,1	32,2	31	29,7									
BL-E 32/170-5,5/2-R1	50	32	5,5	95	D	2191428	5.300,00	41,7	41,6	41,4	41,2	40,7	40	39	38	37	35,7								
BL-E 32/210-7,5/2-R1	50	32	7,5	107	D	2191429	5.553,00	62	61,2	60	58,6	56,7	54,4												
BL-E 32/220-11/2-R1	50	32	11	116	D	2189978	7.843,00	74,5	74,3	73,3	72,3	70,5	68,6	66,2	63,2	59,8									
								0	20	30	40	45	50	55	60	65	70								
BL-E 40/110-1,5/2-R1	65	40	1,5	52	D	2191430	3.107,00	14	12,5	10,8	8,5														
BL-E 40/120-2,2/2-R1	65	40	2,2	53	D	2191431	3.225,00	17,5	16,5	15	12,7	11	9,8	8,3											
BL-E 40/130-3/2-R1	65	40	3	60	D	2191432	3.441,00	21,2	21,2	20	17,5	16,3	14,5	13											
BL-E 40/140-4/2-R1	65	40	4	70	D	2191433	3.526,00	26	25,5	24,5	22	21	20	18	16										
BL-E 40/160-5,5/2-R1	65	40	5,5	97	D	2191434	5.356,00	34,5	34,5	33,2	30	29	27	25											
BL-E 40/170-7,5/2-R1	65	40	7,5	101	D	2191435	5.616,00	41,4	41,3	40,6	39	37,8	36	33,7											
BL-E 40/180-7,5/2-R1	65	40	7,5	111	D	2191436	5.647,00	44,2	44,1	44	41	39													
BL-E 40/210-11/2-R1	65	40	11	170	D	2189979	7.923,00	55	54,5	53,7	52	50,5	49	46,5											
BL-E 40/220-15/2-R1	65	40	15	177	D	2189980	8.458,00	63,2	63	62,5	61	60	58,5	57,5	55,5	53,5	51,3								
BL-E 40/230-18,5/2-R1	65	40	18,5	198	D	2189981	9.138,00	73,5	73,4	72	69	67	65	62,3	59	55	52								
BL-E 40/240-22/2-R1	65	40	22	214	D	2189982	10.293,00	85	85	83	81	79	77,5	75	72	68	63,8								

Descrizione

Pompa **monoblocco** a motore ventilato con giunto di accoppiamento e bocche flangiate, regolata elettronicamente tramite **convertitore di frequenza integrato**.

Campo di applicazioni

- |||| Riscaldamento a radiatori
- ❄ Raffreddamento e condizionamento

Wilo-CronoBloc-BL-E



2 Poli

IE4

Temperatura fluido da **-20°C** a **+140°C**

WIL0-CRONOBLOC-BL-E...R1	2 Poli - 3-400 V - Classe di efficienza IE4						» SENZA TRASDUTTORE DI PRESSIONE	PG3	W3											
Modello	DN Aspirazione	DN Mandata	P ₂ (kW)	Peso (kg)	Consegna	Codice	Prezzo €	Portata (m ³ /h)												
								Prevalenza (m)												
								0	20	40	50	60	70	80	90	100	110			
BL-E 50/110-3/2-R1	65	50	3	66	D	2191437	3.586,00	15	14,5	13,5	12,5	11,5	10	8,7						
BL-E 50/120-4/2-R1	65	50	4	73	D	2191438	3.658,00	17,8	17,7	17,2	16	15,5	14	13						
BL-E 50/130-5,5/2-R1	65	50	5,5	92	D	2191439	5.442,00	21,5	21,4	21,3	21	20,5	19,3	18	16,3					
BL-E 50/140-7,5/2-R1	65	50	7,5	96	D	2191440	5.715,00	25,5	25,4	25,4	25,3	25	24	23	21,5	19,5	17,3			
BL-E 50/150-7,5/2-R1	65	50	7,5	103	D	2191441	5.762,00	32,7	32,6	32,5	32	31	30	28						
BL-E 50/170-11/2-R1	65	50	11	154	D	2189983	7.993,00	44	44	43	42	41	39,8	37,8	35					
BL-E 50/200-15/2-R1	65	50	15	178	D	2189984	8.528,00	52,8	52,7	52,6	51	50	47	44	41					
BL-E 50/210-18,5/2-R1	65	50	18,5	187	D	2189985	9.233,00	60,1	60	59,9	58,8	56,7	54,7	51,5	48	43				
BL-E 50/220-22/2-R1	65	50	22	204	D	2189986	10.394,00	70	68,9	68,8	68	66,5	64,7	61,5	58	53,7	48,4			
								0	40	60	80	100	110	120	130	140	150			
BL-E 65/120-4/2-R1	80	65	4	78	D	2191443	3.723,00	16,5	16	15	13	11								
BL-E 65/130-5,5/2-R1	80	65	5,5	97	D	2191444	5.507,00	19	18,8	18	17	14,5	13,5	12						
BL-E 65/140-7,5/2-R1	80	65	7,5	101	D	2191445	5.819,00	23	23	22,5	22	20	19	17,7						
BL-E 65/160-11/2-R1	80	65	11	160	D	2189987	8.253,00	32	31,2	31	29	27	26	24,5	23	21	19,6			
BL-E 65/170-15/2-R1	80	65	15	167	D	2189988	8.584,00	41,2	41	40	38	36	35	33,5	32	30,5	28,7			
BL-E 65/190-18,5/2-R1	80	65	15	193	D	2189989	9.305,00	52	51,5	51	49	46,3	44,7							
BL-E 65/210-22/2-R1	80	65	18,5	213	D	2189990	10.451,00	56	56	56	54	51	49	47	45	42,6				
								0	50	75	100	125	150	175	200	225	250			
BL-E 80/145-11/2-R1	100	80	11,5	176	D	2189991	8.291,00	24,3	24,2	24	23	21,5	20							
BL-E 80/150-15/2-R1	100	80	15	183	D	2189992	8.652,00	28,2	28	27,7	27	26,3	25	23,5	21					
BL-E 80/160-18,5/2-R1	100	80	18,5	191	D	2189993	9.341,00	29,8	29,8	29,6	29,5	28,7	27,8	26,5	24,5	22,5	20			
BL-E 80/165-22/2-R1	100	80	22	208	D	2189994	10.518,00	33,6	33,6	33,6	33,6	33	32,3	31	29,3	27	25			

Riscaldamento, condizionamento e refrigerazione.

Wilo-CronoBloc-BL-E



4 Poli



Temperatura fluido
da **-20°C** a **+140°C**

IE4

Descrizione

Pompa **monoblocco** a motore ventilato con giunto di accoppiamento e bocche flangiate, regolata elettronicamente tramite **convertitore di frequenza integrato**.

Campo di applicazioni



-  Riscaldamento a radiatori
-  Raffreddamento e condizionamento

Wilo-CronoBloc-BL-E	4 Poli - 3-400 V - Classe di efficienza IE4							» CON TRASDUTTORE DI PRESSIONE										PG3	W3
Modello	DN Aspirazione	DN Mandata	P ₂ (kW)	Peso (kg)	Consegna	Codice	Prezzo €	Portata (m ³ /h)											
								0	20	25	30	35	40	45	50	55	60		
								Prevalenza (m)											
BL-E 50/270-5,5/4	65	50	5,5	119	C	2191384	6.169,00	26,5	24,4	26,3	26	25,5	25	24	23,2	22	20,5		
								0	20	40	60	80	100	110	120	130	140		
BL-E 65/240-5,5/4	80	65	5,5	135	D	2191388	6.471,00	20,2	20,1	20	19	17	13,5						
BL-E 65/265-7,5/4	80	65	5,5	142	C	2191389	6.984,00	25,7	25,6	25	24,5	23	20						
								0	20	40	60	80	100	110	120	130	140		
BL-E 80/220-5,5/4	100	80	5,5	126	C	2191390	6.666,00	16,3	16,3	16,2	16,2	15,7	14,5	13,7	12,8				
BL-E 80/250-7,5/4	100	80	7,5	144	B	2191391	7.205,00	21,4	21,4	21,3	21,3	20,5	18,5	17,5	16				
BL-E 80/270-11/4	100	80	11	204	D	2189969	9.528,00	26,7	26,7	26,7	26,5	25,7	24,5	23,5	22	21	19		
								0	50	100	150	170	190	210	220	230	240		
BL-E 100/200-5,5/4	125	100	5,5	133	D	2191392	6.854,00	11,5	11,5	11,5	10	9,2							
BL-E 100/220-7,5/4	125	100	7,5	140	D	2191393	7.330,00	14,5	14,4	14,2	13	12,4	11,4						
BL-E 100/250-11/4	125	100	11	217	D	2189970	9.958,00	20,2	20,2	20	18,5	17,5	16						
BL-E 100/270-15/4	125	100	15	234	D	2189971	10.757,00	26	26	25,5	23,5	22,7	21,5	20	19	18			
BL-E 100/305-18,5/4	125	100	18,5	300	D	2189972	12.382,00	20,2	20,1	20	27,8	26,5	25	23	22				
BL-E 100/315-22/4	125	100	4	314	D	2189973	13.221,00	34	33,6	33,3	32	31	29,5	27,6	26,5	25,5	24		
								0	100	150	180	210	240	270	300	330	360		
BL-E 125/185-5,5/4	150	125	5,5	168	D	2191394	7.413,00	10,5	10	9,2	8,5	7,6	6,5						
BL-E 125/210-7,5/4	150	125	7,5	175	D	2191395	7.811,00	12,7	12,5	11,7	11	10	8,6	7,3					
BL-E 125/225-11/4	150	125	11	233	D	2189974	10.084,00	15,7	15,5	15	14,7	14	12,7	11,3	10				
BL-E 125/245-15/4	150	125	15	275	D	2189975	11.375,00	20,2	20	19	18,5	18	17	15,5	14	12,2			
BL-E 125/265-18,5/4	150	125	18,5	298	D	2189976	12.496,00	23	22,8	22,5	22	21,5	20	19	18	16			
BL-E 125/275-22/4	150	125	22	312	D	2189977	13.280,00	25,2	25,2	25	24,5	24	23	21,7	20,5	18,6	16,7		

Descrizione

Pompa **monoblocco** a motore ventilato con giunto di accoppiamento e bocche flangiate, regolata elettronicamente tramite **convertitore di frequenza integrato**.

Campo di applicazioni

-  Riscaldamento a radiatori
-  Raffreddamento e condizionamento

Wilo-CronoBloc-BL-E



4 Poli

IE4

Temperatura fluido da **-20°C** a **+140°C**

WILO-CRONOBLOC-BL-E...R1	4 Poli - 3~400 V - Classe di efficienza IE4						>> SENZA TRASDUTTORE DI PRESSIONE										PG3	W3	
Modello	DN Aspirazione	DN Mandata	P ₂ (kW)	Peso (kg)	Consegna	Codice	Prezzo €	Portata (m ³ /h)											
								0	20	25	30	35	40	45	50	55	60		
								Prevalenza (m)											
BL-E 50/270-5,5/4-R1	65	50	5,5	119	C	2191442	5.703,00	26,5	24,4	26,3	26	25,5	25	24	23,2	22	20,5		
								0	20	40	60	80	100	110	120	130	140		
BL-E 65/240-5,5/4-R1	80	65	5,5	135	D	2191446	6.050,00	20,2	20,1	20	19	17	13,5						
BL-E 65/265-7,5/4-R1	80	65	5,5	142	C	2191447	6.584,00	25,7	25,6	25	24,5	23	20						
								0	20	40	60	80	100	110	120	130	140		
BL-E 80/220-5,5/4-R1	100	80	5,5	126	C	2191448	6.216,00	16,3	16,3	16,2	16,2	15,7	14,5	13,7	12,8				
BL-E 80/250-7,5/4-R1	100	80	7,5	144	B	2191449	6.782,00	21,4	21,4	21,3	21,3	20,5	18,5	17,5	16				
BL-E 80/270-11/4-R1	100	80	11	204	D	2189995	9.109,00	26,7	26,7	26,7	26,5	25,7	24,5	23,5	22	21	19		
								0	50	100	150	170	190	210	220	230	240		
BL-E 100/200-5,5/4-R1	125	100	5,5	133	D	2191450	6.410,00	11,5	11,5	11,5	10	9,2							
BL-E 100/220-7,5/4-R1	125	100	7,5	140	D	2191451	6.900,00	14,5	14,4	14,2	13	12,4	11,4						
BL-E 100/250-11/4-R1	125	100	11	217	D	2189996	9.534,00	20,2	20,2	20	18,5	17,5	16						
BL-E 100/270-15/4-R1	125	100	15	234	D	2189997	10.363,00	26	26	25,5	23,5	22,7	21,5	20	19	18			
BL-E 100/305-18,5/4-R1	125	100	18,5	300	D	2189998	11.949,00	20,2	20,1	20	27,8	26,5	25	23	22				
BL-E 100/315-22/4-R1	125	100	4	314	D	2189999	12.854,00	34	33,6	33,3	32	31	29,5	27,6	26,5	25,5	24		
								0	100	150	180	210	240	270	300	330	360		
BL-E 125/185-5,5/4-R1	150	125	5,5	168	D	2191452	6.967,00	10,5	10	9,2	8,5	7,6	6,5						
BL-E 125/210-7,5/4-R1	150	125	7,5	175	D	2191453	7.389,00	12,7	12,5	11,7	11	10	8,6	7,3					
BL-E 125/225-11/4-R1	150	125	11	233	D	2190000	9.641,00	15,7	15,5	15	14,7	14	12,7	11,3	10				
BL-E 125/245-15/4-R1	150	125	15	275	D	2190001	10.962,00	20,2	20	19	18,5	18	17	15,5	14	12,2			
BL-E 125/265-18,5/4-R1	150	125	18,5	298	D	2190002	12.105,00	23	22,8	22,5	22	21,5	20	19	18	16			
BL-E 125/275-22/4-R1	150	125	22	312	D	2190003	12.934,00	25,2	25,2	25	24,5	24	23	21,7	20,5	18,6	16,7		

Riscaldamento, condizionamento e refrigerazione.

Wilo-Stratos GIGA-B

Pompe inline monoblocco con motore a magneti permanenti EC

Per installazioni in circuiti di riscaldamento, raffrescamento e condizionamento in impianti commerciali e industriali.



Riscaldamento, condizionamento
e refrigerazione.



In evidenza

Campo di regolazione fino a tre volte maggiore delle pompe regolate con convertitore di frequenza tradizionale.

Efficienza

Efficienza motore: **IE5**
Efficienza Idraulica **MEI \geq 0,7**

Tecnologia

Temperatura: **da -20 a +140 °C**
Pressione nominale: **PN 16**

Configurazione

I moduli di interfaccia Wilo- IF permettono la connessione diretta alle reti di Building Management System.



Installazione

Pompa ad alta efficienza con attacco idraulico Normalizzato secondo EN 733.

Descrizione

Pompa monoblocco a motore ventilato con attacchi **flangiati**, tecnologia con motore a magneti permanenti EC e regolazione automatica delle prestazioni.

Campo di applicazioni

-  Riscaldamento a radiatori
-  Raffreddamento e condizionamento

Wilo-Stratos GIGA-B



2 Poli



Temperatura fluido da **-20°C** a **+140°C**

Particolarità / Vantaggi prodotto

- Efficienza motore IE5 (secondo IEC TS 60034-30-2).
- Campo di regolazione fino a tre volte maggiore delle pompe regolate con convertitore di frequenza tradizionale.
- Sistema idraulico ad alta efficienza, adeguato in modo ottimale alla tecnologia dei motori EC con rendimenti ottimizzati, indice di efficienza minima (MEI) ≥ 0,7

Applicazioni

Impianti di riscaldamento, condizionamento e refrigerazione e idonea al pompaggio di acqua glicolata senza sostanze abrasive in sospensione.

Chiave di lettura

- Esempio: **Stratos GIGA-B 40/1-52/4.5-R1**
- Stratos** Pompa ad alta efficienza
 - GIGA-B** Pompa singola monoblocco
 - 40** Rp/DN
 - 1-51** Campo di prevalenza nominale (m)
 - 4.5** Potenza motore (kW)
 - R1** Versione senza trasduttore differenziale di pressione

Materiali

Corpo pompa

Ghisa grigia

Girante

Materiale sintetico

Albero

Acciaio inossidabile

Dati tecnici

Fluidi consentiti

- Acqua fredda e calda (secondo VDI 2035).
- Miscela di acqua-glicole (max 40 % vol. glicole e temperatura fluido ≤ 40 °C)

Campo d'impiego

Temperatura fluido da **-20°C** a **+140°C**

Caratteristiche elettriche

Alimentazione rete 3-480 V ±10 %, 3-440 V ±10 %, 3-400 V ±10 %

Frequenza 50/60 Hz

Motore

Classe di efficienza IE5
 Grado protezione IP 55
 Classe di isolamento F

Accessori

- Flange e controflange Pag. **183**
- Mensole di supporto Pag. **184**
- Moduli IF Pag. **188**
- Quadri di regolazione e comando Pag. **192**

Riscaldamento, condizionamento e refrigerazione.

Wilo-Stratos GIGA-B



Temperatura fluido
da **-20°C** a **+140°C**

IE5



Descrizione

Pompa monoblocco a motore ventilato con attacchi **flangiati**, tecnologia con motore a magneti permanenti EC e regolazione automatica delle prestazioni.

Campo di applicazioni

- Riscaldamento a radiatori
- Raffreddamento e condizionamento



WILO-STRATOS GIGA-B	2 Poli - 3-400 V - Classe di efficienza IE5						» CON TRASDUTTORE DI PRESSIONE	PG3	W3											
Modello	DN Aspirazione	DN Mandata	P ₂ (kW)	Peso (kg)	Consegna	Codice	Prezzo €	Portata (m ³ /h)												
								0	5	10	15	20	25	30	35	40	45			
								Prevalenza (m)												
Stratos GIGA B 32/1-13/0,8	50	32	0,8	38	B	2189106	4.068,00	14	13	12	11	10	8							
Stratos GIGA B 32/1-19/1,2	50	32	1,3	38	B	2189105	4.388,00	20	19	18	17	16	14	12						
Stratos GIGA B 32/1-25/1,6	50	32	1,6	39	C	2189102	4.695,00	26	25	24	23	19	16							
Stratos GIGA B 32/1-25/1,9	50	32	1,9	38	B	2189104	5.018,00	25	24	23	22	21	18	16	14					
Stratos GIGA B 32/1-32/2,3	50	32	2,2	39	C	2189101	5.242,00	33	32	31	29	26	22	18						
Stratos GIGA B 32/1-32/2,6	50	32	2,6	38	B	2189103	5.465,00	33	32	31	30	27	25	23	20	16	13			
Stratos GIGA B 32/1-35/3,0	50	32	2,8	39	C	2189109	5.478,00	39	37	36	33	31	29	26	22	18				
Stratos GIGA B 32/1-38/3,0	50	32	2,9	39	C	2189100	5.546,00	39	38	37	35	32	29	24	19					
Stratos GIGA B 32/1-41/3,8	50	32	3,4	40	C	2189108	6.606,00	42	41	40	39	37	35	32	27	23				
Stratos GIGA B 32/1-45/3,8	50	32	3,6	40	C	2189099	6.690,00	47	46	45	43	40	37	33	28					
Stratos GIGA B 32/1-48/4,5	50	32	4,4	40	C	2189107	7.245,00	50	49	48	47	44	42	39	34	30				
Stratos GIGA B 32/1-51/4,5	50	32	4,2	40	C	2189098	7.520,00	53	52	50	48	46	42	38	36	34				
Stratos GIGA B 32/5-74/11	50	32	11	133	D	2196173	8.452,00	74	73,5	73	72,5	72	70	66	62					
								0	20	30	35	40	45	50	55	60	70			
Stratos GIGA B 40/1-33/3,0	65	40	3,1	41	C	2189117	5.594,00	33	32	28	25	23	20	16	13					
Stratos GIGA B 40/1-38/3,8	65	40	3,8	42	C	2189116	6.716,00	38	34	32	30	26	24	22	18	16				
Stratos GIGA B 40/1-44/4,5	65	40	4,8	51	C	2189115	7.536,00	44	42	38	36	34	30	28	24	20				
Stratos GIGA B 40/4-51/11	65	40	11	133	D	2196174	8.733,00	51	55,5	55	54	53	52	50	49					
Stratos GIGA B 40/4-58/15	65	40	15	147	D	2196175	10.589,00	58	61,5	62,5	61,5	61	60,5	59	58	56,5	52			
Stratos GIGA B 40/5-70/18,5	65	40	18,5	163	D	2196176	12.838,00	70	75	74	71	70	69	67,5	66	63				
Stratos GIGA B 40/6-80/22	65	40	22	170	D	2196177	14.571,00	80	83,5	84	83	82	81	79	76,5	73	68			
								0	5	10	20	30	40	50	60	70	80			
Stratos GIGA B 50/1-8/0,6	65	50	0,6	41	B	2189112	3.676,00	8,5	8,2	8	7	5,8	4							
Stratos GIGA B 50/1-12/1,2	65	50	1,1	41	B	2189111	4.418,00	13	12,5	12	11	10	8	6						
Stratos GIGA B 50/1-17/1,9	65	50	1,7	41	B	2189110	5.057,00	17	16,5	16	15	14	12	10	7					
Stratos GIGA B 50/1-21/2,3	65	50	2,2	43	B	2189114	5.381,00	22	21	20	19	18	16	13	8					
Stratos GIGA B 50/1-27/3,0	65	50	3	43	B	2189113	5.663,00	28	27	26	25	24	21	17	14					
Stratos GIGA B 50/1-32/3,8	65	50	4,1	56	B	2189121	6.769,00	34	33	32	31	28	26	23	20	17	13			
Stratos GIGA B 50/1-37/5,0	65	50	5,4	56	B	2189120	7.874,00	39	38	37	36	35	32	30	28	22	20			

Descrizione

Pompa monoblocco a motore ventilato con attacchi **flangiati**, tecnologia con motore a magneti permanenti EC e regolazione automatica delle prestazioni.

Wilco-Stratos GIGA-B

Campo di applicazioni

-  Riscaldamento a radiatori
-  Raffreddamento e condizionamento



2 Poli



Temperatura fluido da **-20°C** a **+140°C**

WILCO-STROS GIGA-B	2 Poli - 3-400 V - Classe di efficienza IE5						» CON TRASDUTTORE DI PRESSIONE		PG3		W3										
Modello	DN Aspirazione	DN Mandata	P ₂ (kW)	Peso (kg)	Consegna	Codice	Prezzo €	Portata (m ³ /h)													
								0	20	40	50	70	80	85	90	95	100				
								Prevalenza (m)													
Stratos GIGA B 50/3-42/11	65	50	11	121	D	2196178	8.957,00	42	43	42	41,5	39	36	35,5							
Stratos GIGA B 50/4-49/15	65	50	15	148	D	2196179	10.890,00	49	52	53	52	48	45	43							
Stratos GIGA B 50/4-55/18,5	65	50	18,5	153	D	2196180	12.955,00	55	59	60	59	55	52	50	48	46					
Stratos GIGA B 50/4-60/22	65	50	22	159	D	2196181	14.797,00	60	65	68	67	63	61	59	57	55	53				
								0	5	10	20	30	40	50	60	70	80				
Stratos GIGA B 65/1-18/1,9	80	65	2,2	50	C	2189119	5.111,00	19	18	17	16	15	14	13	11	8,5	6				
Stratos GIGA B 65/1-22/3,0	80	65	3,4	50	C	2189118	5.696,00	24	23	22	21	20	19	18	16	14	12				
								0	40	60	80	100	110	120	130	140	150				
Stratos GIGA B 65/2-30/11	80	65	11	127	D	2196182	9.470,00	30	32	31	29	28	26	24	23	21,5	20				
Stratos GIGA B 65/3-38/15	80	65	15	127	D	2196183	10.983,00	38	40	39	38	36,5	36	34	32	30	28				
Stratos GIGA B 65/4-50/18,5	80	65	18,5	159	D	2196184	13.023,00	50	52	51	50	47,5	46								
Stratos GIGA B 65/4-56/22	80	65	22	168	D	2196185	14.912,00	56	57	56	55	53	52	50	48	45					
								0	20	40	50	70	80	90	100	110	120				
Stratos GIGA B 80/1-13/1,9	100	80	2,3	62	C	2189123	6.205,00	13	14	12	11	10	9	7	6	5	4				
Stratos GIGA B 80/1-18/3,2	100	80	3,7	62	C	2189122	6.436,00	18	19	17	16	15	13	12	11	10	9				
Stratos GIGA B 80/1-27/4,5	100	80	4,8	66	C	2189125	7.626,00	27	28	26	25	20	17	15	13	11					
Stratos GIGA B 80/1-32/5,6	100	80	6,1	70	C	2189124	8.135,00	32	33	31	30	27	23	20	18	16					
								0	20	50	80	120	160	170	200	230	260				
Stratos GIGA B 80/2-23/11	100	80	11	142	D	2196186	9.681,00	23	23,5	24,5	24	22	20								
Stratos GIGA B 80/2-25/11	100	80	11	212	D	2196190	10.738,00	24	25,5	26,6	26,2	23	16,6	8,8							
Stratos GIGA B 80/2-27/15	100	80	15	152	D	2196187	11.153,00	27	27	28	28	27,5	26	25	23						
Stratos GIGA B 80/2-29/18,5	100	80	18,5	157	D	2196188	13.048,00	29	29	30	30	30	28	27,5	25	22	19,5				
Stratos GIGA B 80/3-32/22	100	80	22	163	D	2196189	15.045,00	32	34	35	34	33	32,5	32	30	27	24				
								0	50	100	150	200	245	255	265	275	285				
Stratos GIGA B 100/2-20/11	125	100	11	226	D	2196191	10.799,00	19	20,2	20,5	19,5	16,2	11,6								
Stratos GIGA B 100/2-24/15	125	100	15	234	D	2196192	12.566,00	24	24,8	25,2	24,2	20,8	16,7	16	14,5	13,6	12				
								0	100	200	220	240	260	280	300	320	340				
Stratos GIGA B 125/1-15/11	150	125	11	241	D	2196195	10.832,00	15	15,4	14	13,6	12,8	11,9	11	10						
Stratos GIGA B 125/2-18/15	150	125	18	278	D	2196196	12.736,00	19	20	19	18,4	17,3	17	15,8	14,9	13,7	12,7				

Riscaldamento, condizionamento e refrigerazione.

Wilo-Stratos GIGA-B



Temperatura fluido
da **-20°C** a **+140°C**

IE5



Descrizione

Pompa monoblocco a motore ventilato con attacchi **flangiati**, tecnologia con motore a magneti permanenti EC e regolazione automatica delle prestazioni.

Campo di applicazioni

- Riscaldamento a radiatori
- Raffreddamento e condizionamento

WILO-STRATOS GIGA-B	2 Poli - 3-400 V - Classe di efficienza IE5						» SENZA TRASDUTTORE DI PRESSIONE										PG3	W3			
Modello	DN Aspirazione	DN Mandata	P ₂ (kW)	Peso (kg)	Consegna	Codice	Prezzo €	Portata (m ³ /h)													
								0	5	10	15	20	25	30	35	40	45				
								Prevalenza (m)													
Stratos GIGA B 32/1-13/0,8-R1	50	32	0,8	38	B	2189134	3.570,00	14	13	12	11	10	8								
Stratos GIGA B 32/1-19/1,2-R1	50	32	1,3	38	B	2189133	3.907,00	20	19	18	17	16	14	12							
Stratos GIGA B 32/1-25/1,6-R1	50	32	1,6	39	C	2189130	4.217,00	26	25	24	23	19	16								
Stratos GIGA B 32/1-25/1,9-R1	50	32	1,9	38	B	2189132	4.526,00	25	24	23	22	21	18	16	14						
Stratos GIGA B 32/1-32/2,3-R1	50	32	2,2	39	C	2189129	4.751,00	33	32	31	29	26	22	18							
Stratos GIGA B 32/1-32/2,6-R1	50	32	2,6	38	B	2189131	4.976,00	33	32	31	30	27	25	23	20	16	13				
Stratos GIGA B 32/1-35/3,0-R1	50	32	2,8	39	C	2189137	5.037,00	39	37	36	33	31	29	26	22	18					
Stratos GIGA B 32/1-38/3,0-R1	50	32	2,9	39	C	2189128	5.088,00	39	38	37	35	32	29	24	19						
Stratos GIGA B 32/1-41/3,8-R1	50	32	3,4	40	C	2189136	6.141,00	42	41	40	39	37	35	32	27	23					
Stratos GIGA B 32/1-45/3,8-R1	50	32	3,6	40	C	2189127	6.213,00	47	46	45	43	40	37	33	28						
Stratos GIGA B 32/1-48/4,5-R1	50	32	4,4	40	C	2189135	6.802,00	50	49	48	47	44	42	39	34	30					
Stratos GIGA B 32/1-51/4,5-R1	50	32	4,2	40	C	2189126	7.022,00	53	52	50	48	46	42	38	36	34					
Stratos GIGA B 32/5-74/11-R1	50	32	11	133	D	2196199	8.001,00	74	73,5	73	72,5	72	70	66	62						
								0	10	20	30	35	40	45	50	55	60				
Stratos GIGA B 40/1-33/3,0-R1	65	40	3,1	41	C	2189145	5.143,00	35	34	32	28	25	23	20	16	13					
Stratos GIGA B 40/1-38/3,8-R1	65	40	3,8	42	C	2189144	6.247,00	40	38	34	32	30	26	24	22	18	16				
Stratos GIGA B 40/1-44/4,5-R1	65	40	4,8	51	C	2189143	7.077,00	45	44	42	38	36	34	30	28	24	20				
Stratos GIGA B 40/4-51/11-R1	65	40	11	133	D	2196200	8.282,00	51	55,5	55	54	53	52	50	49						
Stratos GIGA B 40/4-58/15-R1	65	40	15	147	D	2196201	10.137,00	58	61,5	62,5	61,5	61	60,5	59	58	56,5	52				
Stratos GIGA B 40/5-70/18,5-R1	65	40	18,5	163	D	2196202	12.387,00	70	75	74	71	70	69	67,5	66	63					
Stratos GIGA B 40/6-80/22-R1	65	40	22	170	D	2196203	14.120,00	80	83,5	84	83	82	81	79	76,5	73	68				
								0	5	10	20	30	40	50	60	70	80				
Stratos GIGA B 50/1-8/0,6-R1	65	50	0,6	41	B	2189140	3.252,00	8,5	8,2	8	7	5,8	4								
Stratos GIGA B 50/1-12/1,2-R1	65	50	1,1	41	B	2189139	3.947,00	13	12,5	12	11	10	8	6							
Stratos GIGA B 50/1-17/1,9-R1	65	50	1,7	41	B	2189138	4.577,00	17	16,5	16	15	14	12	10	7						
Stratos GIGA B 50/1-21/2,3-R1	65	50	2,2	43	B	2189142	4.926,00	22	21	20	19	18	16	13	8						
Stratos GIGA B 50/1-27/3,0-R1	65	50	3	43	B	2189141	5.226,00	28	27	26	25	24	21	17	14						
Stratos GIGA B 50/1-32/3,8-R1	65	50	4,1	56	B	2189149	6.301,00	34	33	32	31	28	26	23	20	17	13				
Stratos GIGA B 50/1-37/5,0-R1	65	50	5,4	56	B	2189148	7.397,00	39	38	37	36	35	32	30	28	22	20				

Descrizione

Pompa monoblocco a motore ventilato con attacchi **flangiati**, tecnologia con motore a magneti permanenti EC e regolazione automatica delle prestazioni.

Wilo-Stratos GIGA-B



2 Poli



Temperatura fluido da **-20°C** a **+140°C**

Campo di applicazioni

- Riscaldamento a radiatori
- Raffreddamento e condizionamento

WIL0-STRATOS GIGA-B		2 Poli - 3-400 V - Classe di efficienza IE5						» SENZA TRASDUTTORE DI PRESSIONE											PG3	W3												
» FLANGIATI PN16		DN Aspirazione	DN Mandata	P ₂ (kW)	Peso (kg)	Consegna	Codice	Prezzo €	Portata (m ³ /h)										Prevalenza (m)													
Modello									0	20	40	50	70	80	85	90	95	100	0	20	40	50	70	80	90	100	110	120	130	140	150	
Stratos GIGA B 50/3-42/11-R1	65 50 11 121 D 2196204	8.505,00	42	43	42	41,5	39	36	35,5																							
Stratos GIGA B 50/4-49/15-R1	65 50 15 148 D 2196205	10.439,00	49	52	53	52	48	45	43																							
Stratos GIGA B 50/4-55/18,5-R1	65 50 18,5 153 D 2196206	12.504,00	55	59	60	59	55	52	50	48	46																					
Stratos GIGA B 50/4-60/22-R1	65 50 22 159 D 2196207	14.346,00	60	65	68	67	63	61	59	57	55	53																				
			0	5	10	20	30	40	50	60	70	80																				
Stratos GIGA B 65/1-18/1,9-R1	80 65 2,2 50 C 2189147	4.692,00	19	18	17	16	15	14	13	11	8,5	6																				
Stratos GIGA B 65/1-22/3,0-R1	80 65 3,4 50 C 2189146	5.308,00	24	23	22	21	20	19	18	16	14	12																				
			0	40	60	80	100	110	120	130	140	150																				
Stratos GIGA B 65/2-30/11-R1	80 65 11 127 D 2196208	9.018,00	30	32	31	29	28	26	24	23	21,5	20																				
Stratos GIGA B 65/3-38/15-R1	80 65 15 127 D 2196209	10.532,00	38	40	39	38	36,5	36	34	32	30	28																				
Stratos GIGA B 65/4-50/18,5-R1	80 65 18,5 159 D 2196210	12.571,00	50	52	51	50	47,5	46																								
Stratos GIGA B 65/4-56/22-R1	80 65 22 168 D 2196211	14.461,00	56	57	56	55	53	52	50	48	45																					
			0	20	40	50	70	80	90	100	110	120																				
Stratos GIGA B 80/1-13/1,9-R1	100 80 2,3 62 C 2189151	5.770,00	14	13	12	11	10	9	7	6	5	4																				
Stratos GIGA B 80/1-18/3,2-R1	100 80 3,7 62 C 2189150	6.035,00	19	18	17	16	15	13	12	11	10	9																				
Stratos GIGA B 80/1-27/4,5-R1	100 80 4,8 66 C 2189153	7.194,00	30	28	26	25	20	17	15	13	11																					
Stratos GIGA B 80/1-32/5,6-R1	100 80 6,1 70 C 2189152	7.722,00	33	32	31	30	27	23	20	18	16																					
			0	20	50	80	120	160	170	200	230	260																				
Stratos GIGA B 80/2-23/11-R1	100 80 11 142 D 2196212	9.229,00	23	23,5	24,5	24	22	20																								
Stratos GIGA B 80/2-25/11-R1	100 80 11 212 D 2203282	10.327,00	24	25,5	26,6	26,2	23	16,6	8,8																							
Stratos GIGA B 80/2-27/15-R1	100 80 15 152 D 2196213	10.702,00	27	27	28	28	27,5	26	25	23																						
Stratos GIGA B 80/2-29/18,5-R1	100 80 18,5 157 D 2196214	12.597,00	29	29	30	30	30	28	27,5	25	22	19,5																				
Stratos GIGA B 80/3-32/22-R1	100 80 22 163 D 2196215	14.594,00	32	34	35	34	33	32,5	32	30	27	24																				
			0	50	100	150	200	245	255	265	275	285																				
Stratos GIGA B 100/2-20/11-R1	125 100 11 226 D 2203283	10.389,00	19	20,2	20,5	19,5	16,2	11,6																								
Stratos GIGA B 100/2-24/15-R1	125 100 15 234 D 2203284	12.156,00	24	24,8	25,2	24,2	20,8	16,7	16	14,5	13,6	12																				
			0	100	200	220	240	260	280	300	320	340																				
Stratos GIGA B 125/1-15/11-R1	150 125 11 241 D 2203287	10.413,00	15	15,4	14	13,6	12,8	11,9	11	10																						
Stratos GIGA B 125/2-18/15-R1	150 125 18 278 D 2203288	12.326,00	19	20	19	18,4	17,3	17	15,8	14,9	13,7	12,7																				

Riscaldamento, condizionamento e refrigerazione.

Wilo-SiClean



Temperatura fluido
da **0°C** a **+95°C**

Particolarità / Vantaggi prodotto

- Rimozione di particelle ferrose e non dal fluido dell'impianto.
- Pulizia ad alta efficienza tramite effetti fisici (filtrazione ciclonico-magnetica).
- Elevata maneggevolezza grazie alla semplicità di installazione e manutenzione.
- Resistenza alla corrosione grazie al separatore di particelle in acciaio inossidabile.

Applicazioni

Wilo-SiClean rimuove le particelle magnetiche e non dagli impianti di riscaldamento utilizzando fenomeni fisici naturali. Inoltre, l'unità di aerazione consente di separare le micro-bolle. Per il montaggio in impianti di riscaldamento e climatizzazione, a servizio di immobili commerciali (edifici amministrativi, hotel, ospedali, centri commerciali, scuole, ...).

Chiave di lettura

Esempio:	Wilo-SiClean 2
SiClean	Versione standard equipaggiato con un circolatore a rotore bagnato
2	Dimensione del set

Materiali

Corpo pompa

Vedi caratteristica pompa

Girante

Vedi caratteristica pompa



Albero

Vedi caratteristica pompa

Descrizione

Modulo defangatore composto da: pompa di circolazione, **separatore di particelle**, valvola di scarico, quadro elettrico per la gestione ed il controllo del sistema.

Campo di applicazioni

-  Riscaldamento a radiatori
-  Raffreddamento e condizionamento

Dati tecnici

Fluidi consentiti

- Acqua fredda e calda (secondo VDI 2035).
- Miscela di acqua e glicole max 1:1

Campo d'impiego

Tipo pompa (a seconda del modello)	Wilo-Yonos PICO Wilo-Yonos MAXO
Temperatura del fluido	da 0°C a +95°C

Caratteristiche elettriche

Alimentazione rete	1-230 V
Frequenza	50 Hz

Motore

Classe di efficienza	Vedi caratteristica pompa
Grado protezione	
Classe di isolamento	

Descrizione



Modulo defangatore composto da: pompa di circolazione, **separatore di particelle**, valvola di scarico, quadro elettrico per la gestione ed il controllo del sistema.

Wilo-SiClean



Temperatura fluido
da **0°C** a **+95°C**

Campo di applicazioni

-  Riscaldamento a radiatori
-  Raffreddamento e condizionamento

WILO-SiCLEAN	2 Poli - 1-230 V						PG6	W3
Modello	Rp ^{Aspirazione}	Rp ^{Mandata}	Tipo di installazione	Modello pompa	Peso (kg)	Consegna	Codice	Prezzo €
SiClean 0,5	½"	½"	Parete	Wilo-Yonos PICO	12	D	4195118	4.155,00
SiClean 1	¾"	¾"	Parete	Wilo-Yonos PICO	14	D	4195119	4.355,00
SiClean 2	¾"	¾"	Parete	Wilo-Yonos PICO	16	D	4195120	4.772,00
SiClean 3	1"	1"	Pavimento	Wilo-Yonos PICO	28	D	4195121	7.893,00
SiClean 4	1"¼	1"¼	Pavimento	Wilo-Yonos PICO	41	D	4195122	8.890,00
SiClean 5	1"¼	1"¼	Pavimento	Wilo-Yonos MAXO	47	D	4195123	9.784,00

WILO-SiCLEAN	Tabella scelta moduli													
Max volume install.	N. alloggi	Diametro nominale della tubazione del circuito di ritorno												
		15	20	25	32	40	50	65	80	100	125	150	200	250
0,5 ≤ Vmax. ≤ 1m³	≤10	SiClean 0.5		SiClean 1										
01 ≤ Vmax. ≤ 3m³	≤40			SiClean 1		SiClean 2								
03 ≤ Vmax. ≤ 10m³	≤120				SiClean 2			SiClean 3						
10 ≤ Vmax. ≤ 15m³	≤170					SiClean 3				SiClean 4				
15 ≤ Vmax. ≤ 20m³	≤220							SiClean 4				SiClean 5		
20 ≤ Vmax. ≤ 40m³	≤300									SiClean 5				

Wilo-SiClean Comfort



Temperatura fluido
da **0°C** a **+100°C**

Particolarità / Vantaggi prodotto

- Pulizia ad alta efficienza tramite effetti fisici (filtrazione ciclonico-magnetica).
- Installazione semplice e veloce con la versione "Plug & Play"
- Elevato comfort grazie alla rimozione completamente automatica e programmabile delle particelle accumulate nel serbatoio di raccolta fanghi.

Applicazioni

Separatore di particelle compatto completamente automatico "Plug & Play", composto da: Pompa, separatore con camera di raccolta delle particelle, spurgo automatico, apparecchio di comando SC per il comando della pompa e dello spurgo. Il sistema viene collocato sul luogo di installazione e fissato al pavimento.

Chiave di lettura

Esempio:	Wilo-SiClean Comfort 12
SiClean	Modello sistema
Comfort	Versione standard equipaggiato con pompa inline con tecnologia a motore ventilato
12	Diametro nominale dell'ingresso del separatore

Materiali

Corpo pompa

Vedi caratteristica pompa

Girante

Vedi caratteristica pompa



Albero

Vedi caratteristica pompa

Descrizione

Modulo defangatore composto da: pompa di circolazione, **separatore di particelle**, valvola di scarico, quadro elettrico per la gestione ed il controllo del sistema.

Campo di applicazioni

-  Riscaldamento a radiatori
-  Raffreddamento e condizionamento

Dati tecnici

Fluidi consentiti

- Acqua fredda e calda (secondo VDI 2035).
- Miscela di acqua-glicole (max 40 % vol. glicole e temperatura fluido ≤ 40 °C)

Campo d'impiego

Tipo pompa (a seconda del modello)	Wilo-VeroLine-IPL
Temperatura del fluido	da 0°C a +100°C

Caratteristiche elettriche

Alimentazione rete	3~400 V
Frequenza	50 Hz



Motore

Classe di efficienza	Vedi caratteristica pompa
Grado protezione	
Classe di isolamento	

Descrizione

Modulo defangatore composto da: pompa di circolazione, **separatore di particelle**, valvola di scarico, quadro elettrico per la gestione ed il controllo del sistema.

Campo di applicazioni

-  Riscaldamento a radiatori
-  Raffreddamento e condizionamento

Wilo-SiClean Comfort



Temperatura fluido
da **0°C** a **+100°C**

WILO-SICLEAN COMFORT	2 Poli - 1~230 V						PG6	W3
Modello	Rp Aspirazione	Rp Mandata	Tipo di installazione	Modello pompa	Peso (kg)	Consegna	Codice	Prezzo €
SiClean comfort 12	32	32	Pavimento	Wilo-VeroLine-IPL 32...	112	D	4194907	18.340,00
SiClean comfort 15	32	32	Pavimento	Wilo-VeroLine-IPL 32...	112	D	4194908	18.396,00
SiClean comfort 20	32	32	Pavimento	Wilo-VeroLine-IPL 32...	113	D	4194909	18.544,00
SiClean comfort 25	40	50	Pavimento	Wilo-VeroLine-IPL 40...	113	D	4194910	18.740,00
SiClean comfort 30	40	65	Pavimento	Wilo-VeroLine-IPL 40...	148	D	4194911	21.300,00
SiClean comfort 40	40	80	Pavimento	Wilo-VeroLine-IPL 40...	155	D	4194912	22.062,00
SiClean comfort 50	50	80	Pavimento	Wilo-VeroLine-IPL 50...	165	D	4194913	22.646,00
SiClean comfort 65	65	100	Pavimento	Wilo-VeroLine-IPL 65...	206	D	4194914	25.382,00

Riscaldamento, condizionamento
e refrigerazione.

Wilo-SiClean Comfort





Temperatura fluido
da **0°C** a **+100°C**

Descrizione

Modulo defangatore composto da: pompa di circolazione, **separatore di particelle**, valvola di scarico, quadro elettrico per la gestione ed il controllo del sistema.

Campo di applicazioni

-  Riscaldamento a radiatori
-  Raffreddamento e condizionamento

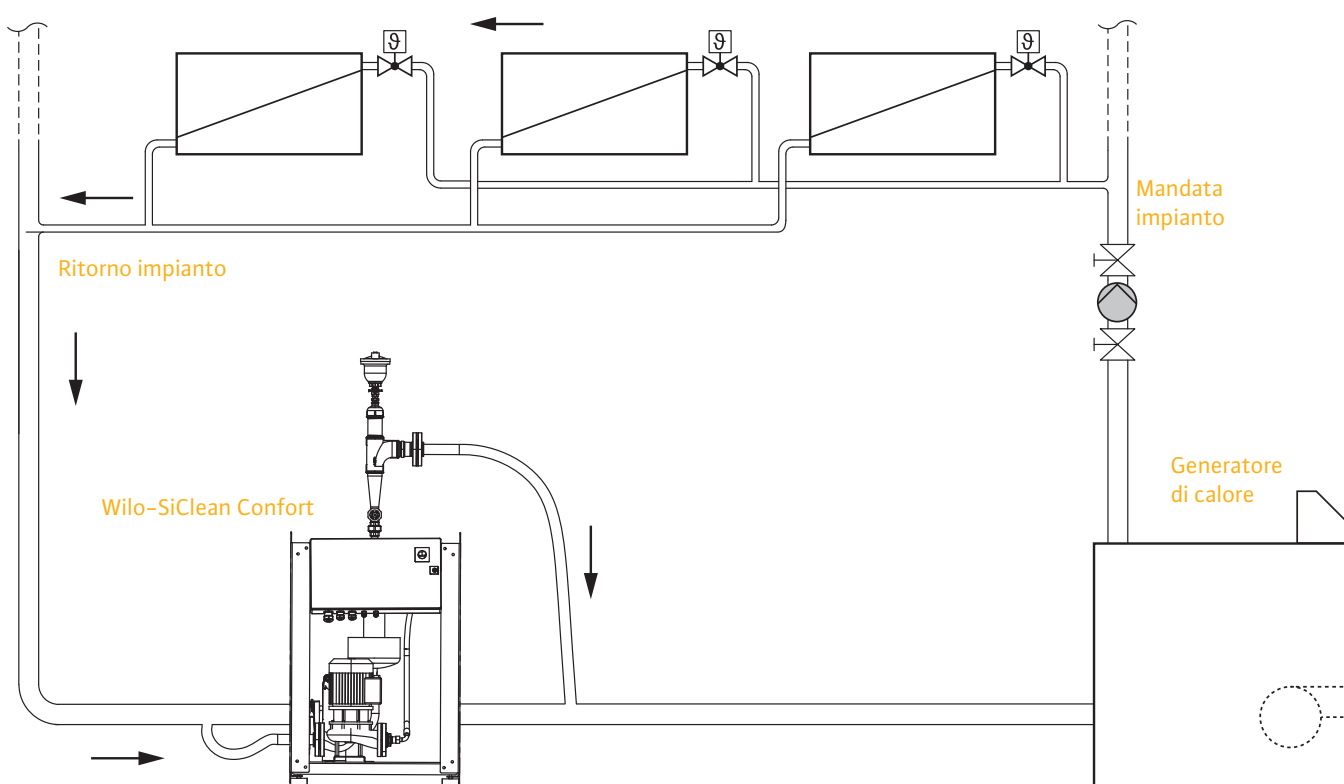

Wilo-SiClean è il risultato di ricerca e innovazione tecnologica. Sfrutta i fenomeni fisici e naturali senza rendere necessario l'aggiunta di prodotti chimici ⁽¹⁾.

L'azione di Wilo-SiClean consiste nella separazione fisica delle particelle in sospensione nel fluido e nella degasazione, grazie alle azioni congiunte di: centrifugazione, magnetoforesi ed effetto vortex.



La magnetoforesi permette la flocculazione e la separazione magnetica degli ossidi di ferro contenuti nell'acqua. Il fluido presente in impianto è introdotto nel modulo ed è accelerato dalla pompa, penetra nel separatore con una spinta tangenziale. L'azione costante della pompa e del cono di accelerazione induce l'acqua ad un movimento centrifugo ad alta velocità. Sotto l'azione della forza centrifuga e del campo magnetico multipolare, le particelle in sospensione nell'acqua sono spinte lungo le pareti del separatore. In seguito sono aspirate per depressione nella camera di separazione inferiore. La presenza del deflettore inverte il senso di movimentazione dell'acqua, creando l'effetto vortex. L'acqua rimonta al centro del separatore per ritornare in impianto. La degasazione è quindi automatica e permanente ed è assicurata all'uscita del separatore. Gli ossidi di ferro si trasformano in magnetite o fanghi neri che sono evacuati attraverso la valvola motorizzata di spurgo nella versione "Comfort" o manualmente nell'altra.

⁽¹⁾ E' possibile impiegare anche sostanze disincrostanti in quanto le parti in acciaio in AISI 316l sopportano anche acque aggressive. In questo caso fate attenzione alle quantità di prodotto impiegato, allo scarico delle acque che deve rispettare le norme e in ogni caso richiedere informazioni a personale professionale nel campo trattamento acque.

Descrizione

Modulo defangatore composto da: pompa di circolazione, **separatore di particelle**, valvola di scarico, quadro elettrico per la gestione ed il controllo del sistema.

Campo di applicazioni

-  Riscaldamento a radiatori
-  Raffreddamento e condizionamento

Wilo-SiClean Comfort



Temperatura fluido da **0°C** a **+100°C**

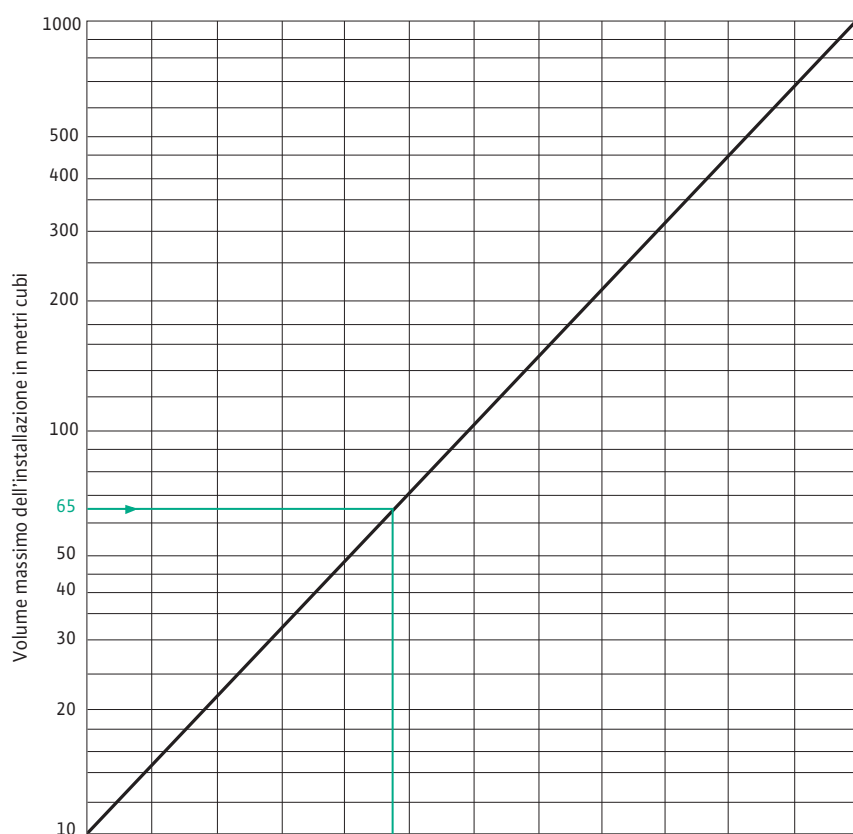

Modello Wilo-SiClean

Consultare i nostri uffici

40	12	15	20																	
50	12	15	20	25																
65	12	15	20	25	30															
80	15	20	20	25	30	40														
100	20	20	25	25	30	40														
125	20	25	25	30	30	40	50													
150	25	25	30	30	40	40	50	65												
200		30	30	40	40	50	50	50	65	80										
250			40	40	50	50	65	65	80	100										
300				40	50	50	65	65	80	100	125									
350					50	65	65	80	80	100	125	125								
400						65	80	80	80	100	125	125								
450						65	80	80	80	100	125	125								
500							80	80	100	125	125	125								
600							80	80	100	125	125	125								

Per il dimensionamento del Wilo-SiClean è necessario tenere in considerazione due parametri fondamentali: il volume dell'impianto in m³ (acqua di riscaldamento) e il diametro della tubazione di ritorno. Incrociando i dati si identifica il modello necessario per l'impianto.

Riscaldamento, condizionamento e refrigerazione.

Bocchettoni

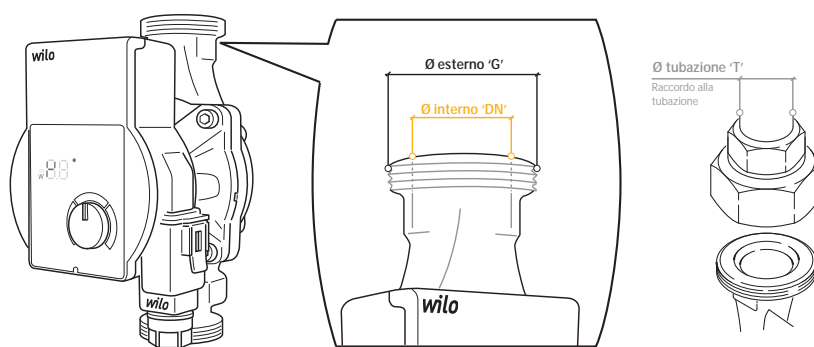

FA= Attacco FF / Acciaio zincato

FAR= Attacco FF / Acciaio zincato / Ridotto

MAM= Attacco FM / Acciaio zincato / Maggiorato

FO= Attacco FF / Ottone

FAM= Attacco FF / Acciaio zincato / Maggiorato

Bocchettoni		» PER CIRCOLATORI E POMPE FILETTATE				PG14	W2	
DN Ø interno	Accoppiamento circolatori		Coppia di bocchettoni	Materiale	G Ø esterno	T Ø tubazione	Codice	Prezzo €
	» RISCALDAMENTO	» Acs						
15 (½")	<ul style="list-style-type: none"> Yonos PICO 15 Varios PICO-STG 15 Stratos PICO 15 	<ul style="list-style-type: none"> Yonos PICO-STG 15 Star-Z NOVA Star-Z 20/1 	1"x½" FA (DN15)	Acciaio zincato	1"	½"	2955345	17,00
			1"x½" FO (DN15)	Ottone	1"	½"	2955346	19,00
20 (¾")		<ul style="list-style-type: none"> Star-Z 20/4, 20/5, 20/7 Top-Z 20 	1"¼x¾" FA (DN20)	Acciaio zincato	1"¼	¾"	2955347	30,00
25 (1")	<ul style="list-style-type: none"> Yonos PICO 25 Varios PICO 25 Stratos PICO 25 Yonos MAXO 25 Stratos 25 Stratos MAXO 25 IPL 25 Yonos ECO 25 Yonos PICO-STG 25 	<ul style="list-style-type: none"> Star-Z 25 TOP-Z 25 Yonos MAXO-Z 25 Stratos-Z 25 Stratos MAXO-Z 25 IPZ 25 	1"½x1" FA (DN25)	Acciaio zincato	1"½	1"	2955348	13,00
			1"½x1" FO (DN25)	Ottone	1"½	1"	2955349	37,00
			1"½x¾" FAR (DN25)	Acciaio zincato	1"½	¾"	2955350	23,00
			1"½x1"¼ MAM (DN25)	Acciaio zincato	1"½	1"¼	2955351	34,00
30 (1"¼)	<ul style="list-style-type: none"> Yonos PICO 30 Stratos PICO 30 Yonos MAXO 30 Stratos 30 Stratos MAXO 30 Yonos ECO 30 Yonos PICO-STG 30 IPL 30 	<ul style="list-style-type: none"> TOP-Z 30 Yonos MAXO-Z 30 Stratos-Z 30 Stratos MAXO-Z 30 	2"x1"¼ FA (DN30)	Acciaio zincato	2"	1"¼	2955352	18,00
			2x1"¼ FO (DN30)	Ottone	2"	1"¼	2955353	53,00
			2"x1" FAR (DN30)	Acciaio zincato	2"	1"	2955354	31,00
			2"x1"½ FAM (DN30)	Acciaio zincato	2"	1"½	2955355	40,00

Descrizione

Le controflange per il collegamento delle tubazioni non sono comprese nella fornitura della pompa.

Flange e controflange

SINGOLA			» ACCIAIO ZINCATO	PG14	W2
DN	Fori	Descrizione		Codice	Prezzo €
32	PN10/16	Controflangia singola a saldare		700017006	33,00
40	PN10/16	Controflangia singola a saldare		700041990	38,00
50	PN10/16	Controflangia singola a saldare		700042090	42,00
65	PN10/16	Controflangia singola a saldare		700066892	56,00
80	PN10/16	Controflangia singola a saldare		700042490	60,00
100	PN10/16	Controflangia singola a saldare		700068593	72,00
125	PN10/16	Controflangia singola a saldare		700077297	101,00
150	PN10/16	Controflangia singola a saldare		700077300	110,00
200	PN10/16	Controflangia singola a saldare		700077301	249,00
250	PN10/16	Controflangia singola a saldare		999999983	261,00

COPPIA			» ACCIAIO ZINCATO	PG14	W2
DN	Rp	Fori	Descrizione	Codice	Prezzo €
32	1"¼	PN6	Coppia controflange a saldare	700017000	43,00
40	1"½	PN6	Coppia controflange a saldare	700017001	44,00
50	2"	PN6	Coppia controflange a saldare	700017002	50,00
65	2"½	PN6	Coppia controflange a saldare	700017003	58,00
80	-	PN6	Coppia controflange a saldare	700017004	94,00
100	-	PN6	Coppia controflange a saldare	700017005	117,00

COPPIA			» ACCIAIO ZINCATO	PG14	W2
DN	Rp	Fori	Descrizione	Codice	Prezzo €
32	1"¼	PN6	Coppia controflange filettate	700017014	44,00
40	1"½	PN6	Coppia controflange filettate	700017015	47,00
50	2"	PN6	Coppia controflange filettate	700017016	58,00
65	2"½	PN6	Coppia controflange filettate	700017017	72,00

Compensatore

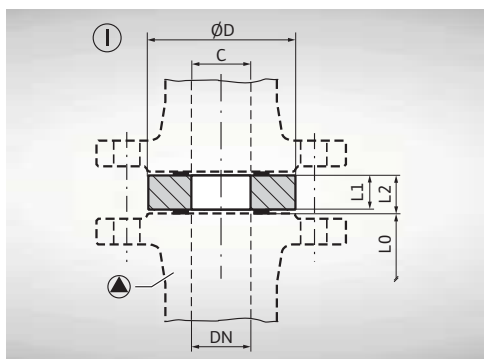

Descrizione

Compensatore intermedio flangiato in ghisa grigia destinato alla compensazione delle lunghezze dei raccordi a flangia. Per le pompe con flangia combinata si devono utilizzare le rondelle in dotazione.

Fornitura

Il kit Compensatore comprende:
 1 pezzo intermedio flangiato F
 2 guarnizioni
 Viti/dadi
 2 pezzi fissi

COMPENSATORE INTERASSE						PG14	W2
Modello	Fori	Descrizione	DN	L1 (mm)	L2 (mm)	Codice	Prezzo €
F1	PN6	Compensatore interasse da 30 mm	40	28	30	110586593	53,00
F3	PN6	Compensatore interasse da 20 mm	50	18	20	110623098	55,00
F11	PN6	Compensatore interasse da 30 mm	65	28	30	110624298	79,00

Mensole di supporto



Descrizione

Mensole per il fissaggio di pompe in linea e monoblocco. Costituite da diversi angolari (numero dipendente dal tipo di pompe) previsti per l'avvitamento al basamento e/o ai piedini della pompa.

Fornitura

Viti
 Angolare
 Ancoraggio filettato
 Dadi

MENSOLE	» MENSOLE PER POMPE IN-LINE	PG14	W3
Modello	Abbinamento pompa	Codice	Prezzo €
F 2-12 SET	IP-E 40/115-0,55/2, IP-E 50/115-0,75/2, IP-E 65/115-1,5/2, IP-E 80/115-2,2/2, IPL 40/80-0,09/4, IPL 40/110-0,12/4, IPL 40/70-0,12/2, IPL 40/115-0,55/2, IPL 50/115-0,75/2, IPL 65/115-1,5/2, IPL 80/115-2,2/2	2085234	71,00
F 3-12 SET	Da IP(DP)-E 32/.. a 80/.., IL(DL)-E 40/.. a 50/.., da IPL(DPL) 32/.. a 80/.., da IL(DL) 32/.. a 50/..	2040967	82,00
F 3-14 SET	Stratos GIGA, IL/IL-E and DL/DL-E, da IL-E... 65/... a 100/..., da IL/DL 65/... a 100/..., IPL 100	2040968	92,00
F 3-18 SET	Da IL/DL 125/... a 200/...	2040969	296,00

Descrizione

Le flange cieche non fanno parte della fornitura della pompa gemellare; sono fornite con sovrapprezzo sotto forma di kit completo.

Fornitura

Il kit flangia cieca comprende:

1 guarnizione

1 flangia

Flange cieche



FLANGE CIECHE	» PER CIRCOLATORI GEMELLARI	PG14	W2
Abbinamento pompa		Codice	Prezzo €
<ul style="list-style-type: none"> • Stratos MAXO-D 30/0,5-6, _30/0,5-10, _32/0,5-8, _32/0,5-12, _40/0,5-8, _50/0,5-6. • Stratos-D 32/1-8. • Yonos MAXO-D 32/0,5-7. 		2049280	92,00
<ul style="list-style-type: none"> • Stratos MAXO-D 32/1-12, _40/1-8, _50/1-8. • Yonos MAXO-D 32/0,5-11, _40/0,5-8. 		2049991	95,00
<ul style="list-style-type: none"> • Stratos MAXO-D 40/0,5-12, _40/0,5-16, _50/0,5-8, _50/0,5-9, _50/0,5-12, _65/0,5-6. • Stratos-D 40/1-12, _50/1-9, _50/1-12. • Yonos MAXO-D 40/0,5-12, _50/0,5-9, _50/0,5-12. 		2049992	114,00
<ul style="list-style-type: none"> • Stratos MAXO-D 50/0,5-16, _65/0,5-12, _65/0,5-16, _80/0,5-6^[PN6, PN10], _80/0,5-12^[PN6 e PN10], _80/0,5-16^[PN6 e PN10]. • Stratos-D 40/1-16, _50/1-16, _65/1-12, _65/1-16, _80/1-12. • Yonos MAXO-D 40/0,5-16, _50/0,5-16, _65/0,5-12. 		2049279	187,00

FLANGE CIECHE	» PER POMPE INLINE GEMELLARI (VEDI RIFERIMENTO SULLE TABELLE DI PRESELEZIONE POMPA)	PG14	W3
Rif.	Modello flangia cieca	Codice	Prezzo €
A	Flangia cieca P190 Set	2040970	261,00
B	Flangia cieca P228 Set	2040971	295,00
C	Flangia cieca P270 Set	2042861	382,00
D	Flangia cieca P330 Set	2052701	494,00
E	Flangia cieca P400 Set	2052702	534,00
F	Flangia cieca P188 Set	2023964	213,00
G	Flangia cieca P154 Set	2023965	142,00
H	Flangia cieca P170 Set	2023981	153,00
I	Flangia cieca P165-D112 set	2179210	209,00
J	Flangia cieca P165-D136 set	2179211	209,00
K	Flangia cieca P215-D136 set	2179212	253,00
L	Flangia cieca P215-D164 set	2179213	253,00

Moduli IF - Stratos



Descrizione

Modulo ad innesto. applicabile anche in un secondo tempo, per pompe Wilo-Stratos, ..-D, ..-Z, ..-ZD

Vantaggi

Le pompe Wilo sono compatibili già con le applicazioni future. Anche se dovesse cambiare l'intero sistema, nella pompa Wilo basta semplicemente cambiare il modulo IF – e tutto continua a funzionare senza intoppi, come prima.

MODULI IF	» MODULI AD INNESTO PER POMPE WILO-STRATOS (..-D, ..-Z, ..-ZD)	PG14	W2
Modello	Descrizione	Codice	Prezzo €
IF-Modbus	Modulo ad innesto per pompe della serie Wilo-Stratos/Stratos-Z/Stratos-D per il collegamento ai sistemi di gestione BMS (Building Management Systems). Protocollo Modbus conforme allo standard Modbus-IDA V 1.02.	2097808	243,00
IF-BACnet	Modulo ad innesto per pompe della serie Wilo-Stratos/Stratos-Z/Stratos-D per il collegamento ai sistemi di gestione BMS (Building Management Systems). Protocollo BACnet conforme allo standard ISO 16484-5.	2097810	271,00
IF-CAN	Modulo ad innesto per pompe della serie Wilo-Stratos/Stratos-Z/Stratos-D per il collegamento ai sistemi di gestione BMS (Building Management Systems). Protocollo CANopen conforme allo standard EN50325-4.	2066600	163,00
IF-LON	Modulo ad innesto per pompe della serie Wilo-Stratos/Stratos-Z/Stratos-D per il collegamento ai sistemi di gestione BMS (Building Management Systems). Protocollo LON conforme allo standard LONMark.	2030455	287,00
IF-PLR	Modulo ad innesto per pompe della serie Wilo-Stratos/Stratos-Z/Stratos-D per il collegamento ai sistemi di gestione BMS (Building Management Systems). Interfaccia seriale digitale PLR. Cavo di collegamento 0,7 m incluso nella fornitura.	2030465	109,00
IF-Ext.Off	Modulo ad innesto per pompe della serie Wilo-Stratos/Stratos-Z/Stratos-D per il collegamento ai sistemi di gestione BMS (Building Management Systems). Ingresso di comando prioritario "Off" e ingresso di comando "0-10 V" (regolazione a distanza della velocità o del valore di consegna).	2030475	123,00
IF-Ext.Min	Modulo ad innesto per pompe della serie Wilo-Stratos/Stratos-Z/Stratos-D per il collegamento ai sistemi di gestione BMS (Building Management Systems). Ingresso di comando prioritario "Min" (funzionamento a regime ridotto senza autopilota) e ingresso di comando "0-10 V" (regolazione a distanza della velocità o del valore di consegna).	2030485	123,00
IF-SBM	Modulo ad innesto per pompe della serie Wilo-Stratos/Stratos-Z/Stratos-D per il collegamento ai sistemi di gestione BMS (Building Management Systems). Segnalazione cumulativa di funzionamento "SBM" e ingresso di comando "0-10 V" (regolazione a distanza della velocità o del valore di consegna).	2030495	149,00
IF-Ext.Off/SBM	Modulo ad innesto per pompe della serie Wilo-Stratos/Stratos-Z/Stratos-D per il collegamento ai sistemi di gestione BMS (Building Management Systems). Ingresso di comando prioritario "Off" e segnalazione cumulativa di funzionamento "SBM".	2084867	144,00
IF-DP	Modulo ad innesto per pompe della serie Wilo-Stratos/Stratos-Z/Stratos-D per il collegamento ai sistemi di gestione BMS (Building Management Systems). Management pompa doppia. Morsetti per il collegamento di interfacce BUS. Cavo di collegamento 0,7 m incluso nella fornitura.	2105254	156,00

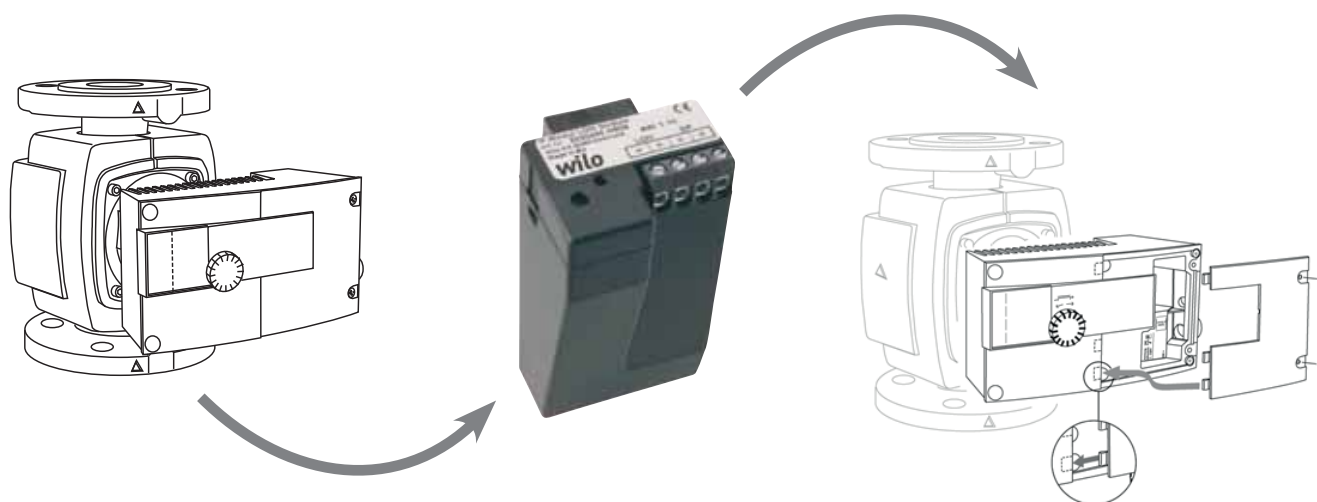

POSSIBILI COMBINAZIONI DEI MODULI WILO-IF STRATOS

									PG2	W2
Funzione ¹⁾	IF-Modbus	IF-BACnet	IF-CAN	IF-LON	IF-PLR	IF-DP	IF-Ext.Off	IF-Ext.Min	IF-SBM	IF-Ext. Off/SBM
Porta seriale digitale Modbus per il collegamento della pompa a sistemi BMS con BUS RS485 system.	1xMA					1xSL				
Porta seriale digitale BACnet per il collegamento della pompa a sistemi BMS con BUS RS485 system.		1xMA				1xSL				
Porta seriale digitale CAN per il collegamento della pompa a sistemi BMS con CANbus open system.			1xMA			1xSL				
Porta seriale digitale LON per il collegamento della pompa a sistemi BMS su rete LONWORKS.				1xMA		1xSL				
Porta seriale digitale PLR per il collegamento della pompa a sistemi BMS, mediante moduli di interfaccia a cura del committente.					1xMA 1xSL					
Ingresso per contatto normalmente chiuso libero da potenziale con la funzione Ext. Off²⁾ Ingresso comando 0-10 V per regolazione a distanza della velocità o regolazione a del valore di set-point ³⁾ .						1xSL	1xMA			
Ingresso per contatto NC (normalmente chiuso) libero da potenziale con la funzione Ext. Min.⁴⁾ Ingresso comando 0-10 V per regolazione a distanza della velocità o regolazione a del valore di set-point ³⁾ .						1xSL		1xMA		
Segnalazione remota di marcia SBM con contatto normalmente aperto libero da potenziale ⁵⁾ . Ingresso comando 0-10 V per regolazione a distanza della velocità o regolazione a del valore di set-point ³⁾ .									1xMA 1xSL	
Ingresso per contatto NC (normalmente chiuso) libero da potenziale con la funzione Ext. Off²⁾ e segnalazione remota di marcia SBM con contatto NA (normalmente aperto) libero da potenziale ⁵⁾ .									1xSL	1xMA

MA= Master. SL= Slave.

1) La funzione di comando ha effetto sull'intera pompa gemellare.

La funzione di comando è applicata alla pompa MA (Master) della pompa doppia.

La pompa SL (Slave) della pompa doppia riceve il corrispondente comando dalla pompa MA attraverso la porta di comunicazione DP dei moduli (cavo bifiliare).

2) Entrambi i motori sono a riposo.

3) L'ingresso comando 0...10V ha diverse funzioni aggiuntive.

4) La pompa di base funziona alla velocità minima; l'altro motore è a riposo.

5) La segnalazione cumulativa di funzionamento indica la rotazione del corrispondente motore (segnalazioni di funzionamento individuali per MA e SL).

6) La segnalazione SSM sulla pompa Master può essere impostata come segnalazione di guasto individuale (per la MA) o segnalazione di guasto collettiva (per MA e SL) con Monitor-IR o IR-Stick.

Moduli IF - Pompe inline*



Descrizione

Modulo ad innesto. applicabile anche in un secondo tempo, per pompe (*)Wilco- Stratos GIGA (-D), IP-E, DP-E, IL-E, DL-E.

Vantaggi

Le pompe Wilco sono compatibili perfino con le applicazioni future. Anche se dovesse cambiare l'intero sistema, nella pompa Wilco basta semplicemente cambiare il modulo IF – e tutto continua a funzionare senza intoppi, come prima.

MODULI IF	» MODULI AD INNESTO PER POMPE WILCO- STRATOS GIGA (...-D), IP-E, DP-E, IL-E, DL-E.	PG14	W2
Modello	Descrizione	Codice	Prezzo €
IF-LON	Modulo ad innesto di interfaccia seriale per pompe della serie Stratos GIGA, VeroLine-IP-E, VeroTwin-DP-E, CronoLine-IL-E, CronoTwin-DL-E, Wilco-Helix EXCEL, Wilco-Economy MHIE, Wilco-Multivert MVIE, Wilco-Helix VE per il collegamento ai sistemi di gestione BMS (Building Management Systems) via LONWorks networks: LONTalk protocol, LONMark conformity.	2022530	287,00
IF-PLR	Modulo ad innesto di interfaccia seriale per pompe della serie VeroLine-IP-E, VeroTwin-DP-E, CronoLine-IL-E, CronoTwin-DL-E. Interfaccia PLR per il collegamento ai sistemi di gestione BMS (Building Management Systems). Cavo di collegamento di 1,8 m compreso nella fornitura.	2035069	210,00
IF-CANopen	Modulo ad innesto di interfaccia seriale per pompe della serie Stratos GIGA, VeroLine-IP-E, VeroTwin-DP-E, CronoLine-IL-E, CronoTwin-DL-E, CronoBloc-BL-E, Wilco-Helix EXCEL, Wilco-Economy MHIE, Wilco-Multivert MVIE, Wilco-Helix VE per il collegamento ai sistemi di gestione BMS (Building Management Systems) con protocollo via CAN bus in accordo con CANopen standard (EN50325-4).	2085044	155,00
IF-Modbus RTU	Modulo ad innesto di interfaccia seriale per pompe della serie Stratos GIGA, VeroLine-IP-E, VeroTwin-DP-E, CronoLine-IL-E, CronoTwin-DL-E, CronoBloc-BL-E, Wilco-Helix EXCEL, Wilco-Economy MHIE, Wilco-Multivert MVIE, Wilco-Helix VE per il collegamento ai sistemi di gestione BMS (Building Management Systems) con protocollo via RS485 in accordo con protocollo "Modbus over Serial Line" Modbus-IDA V 1.02.	2097809	228,00
IF-BACnet MS/TP	Modulo ad innesto di interfaccia seriale per pompe della serie Stratos GIGA, VeroLine-IP-E, VeroTwin-DP-E, CronoLine-IL-E, CronoTwin-DL-E, CronoBloc-BL-E, Wilco-Helix EXCEL, Wilco-Economy MHIE, Wilco-Multivert MVIE, Wilco-Helix VE per il collegamento ai sistemi di gestione BMS (Building Management Systems) con protocollo via RS485 in accordo con protocollo BACnet standard (ISO 16484-5).	2097811	232,00

Descrizione

Modulo ad innesto. applicabile anche in un secondo tempo, per pompe **Wilo-Stratos MAXO, ...-D, ...-Z**.

Vantaggi

I moduli di interfaccia Wilo-CIF (Communication InterFace Module) permettono la connessione semplice ed immediata ai sistemi di gestione remota BMS (Building Management Systems).

Moduli CIF - Stratos MAXO



Moduli CIF	» MODULI AD INNESTO PER POMPE WILO-STRATOS MAXO, ...-D, ...-Z.	PG14	W2
Modello	Descrizione	Codice	Prezzo €
CIF-BACnet MS/TP	Modulo ad innesto di interfaccia seriale per pompe della serie Wilo-Stratos MAXO (-D, -Z) per il collegamento ai sistemi di gestione BMS via BACnet MS/TP .	2190367	278,00
CIF-Modbus RTU	Modulo ad innesto di interfaccia seriale per pompe della serie Wilo-Stratos MAXO (-D, -Z) per il collegamento ai sistemi di gestione BMS via Modbus RTU .	2190368	278,00
CIF-CANopen	Modulo ad innesto di interfaccia seriale per pompe della serie Wilo-Stratos MAXO (-D, -Z) per il collegamento ai sistemi di gestione BMS via CANopen .	2190369	169,00
CIF-LON TP/FT-10	Modulo ad innesto di interfaccia seriale per pompe della serie Wilo-Stratos MAXO (-D, -Z) per il collegamento ai sistemi di gestione BMS via LON TP/FT-10 .	2190370	278,00
CIF-PLR	Modulo ad innesto di interfaccia seriale per pompe della serie Wilo-Stratos MAXO (-D, -Z) per il collegamento ai sistemi di gestione BMS via PLR .	2190371	109,00

Wilo-S1R-h



Descrizione

Orologio programmatore per pompe di ricircolo a rotore bagnato

- Modulo a innesto, inseribile anche in un secondo tempo, per comando a tempo ON/OFF della pompa negli impianti di ricircolo acqua calda sanitaria
- Orologio programmatore giornaliero (intervallo minimo 1/4 d'ora). Accende e spegne la pompa agli orari predefiniti
- Versione per pompa a velocità fissa
- Versione speciale con orologio giornaliero/settimanale e riserva di carica, indicazione digitale.

WILO-S1R-H	» OROLOGIO PROGRAMMATORE PER POMPE DI RICIRCOLO A ROTORE BAGNATO	PG14	W2
Modello	Descrizione	Codice	Prezzo €
S1R-h	Modulo ad innesto per l'inserimento su pompe Wilo a rotore bagnato con motore monofase fino a 70W, per Wilo-Star-Z 20/1 e 25/2. Funzione On/Off con orologio programmatore giornaliero.	111130699	162,00
S1R-hS	Modulo ad innesto per l'inserimento su pompe Wilo a rotore bagnato con motore monofase fino a 70W. Funzione On/Off con orologio programmatore digitale giornaliero/settimanale. Modulo ad innesto per l'inserimento su pompe a motore ventilato.	111863198	302,00
SK 601N	Apparecchio per il comando programmato On/Off con orologio programmatore giornaliero di pompe a rotore bagnato con motore monofase e sensori WSK. Idoneo per montaggio a parete.	2120443	259,00

Wilo-IR-Stick



Descrizione

Il PC diventa uno strumento di servizio per pompe con il Wilo-IR Stick.

- Gli scambi di informazioni tra le pompe Wilo* e il Servizio Wilo Tool Software è fatto in modalità wireless tramite la chiavetta USB, compatibile con tutte le pompe a regolazione elettronica esistenti con interfaccia ad infrarossi.

IR-STICK	» MODULO DI INTERFACCIA USB AD INFRAROSSI	PG14	W3
Modello	Descrizione	Codice	Prezzo €
IR-Stick	Interfaccia USB	2109467	374,00

* Stratos / Stratos-Z / Stratos-D / Stratos-ZD

* VeroLine-IP-E • VeroTwin-DP-E • CronoLine-IL-E • CronoTwin-DL-E

* Stratos GIGA • Stratos GIGA-D • Stratos GIGA-B • MVIE • MHIE

* Helix VE • Helix EXCEL

Descrizione

Sonda per il rilevamento della temperatura del fluido in caso di utilizzo delle modalità di controllo T const o ΔT const.

Vantaggi

Possibilità di controllo della pompa in funzione della temperatura del fluido.

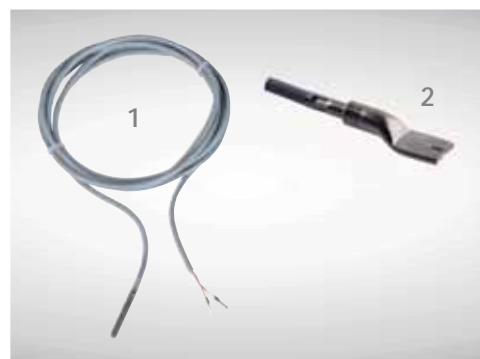
Sensori temperatura - Stratos MAXO

ACCESSORI	» SENSORI TEMPERATURA E POZZETTI PER POMPE WILO-STRATOS MAXO, ...-D, ...-Z.	PG14	W2
Modello	Descrizione	Codice	Prezzo €
Sensore Pt 1000 classe AA	1 Sensore di temperatura a immersione, lunghezza 3 m.	2193422	39,00
Sensore Pt 1000 classe B	2 Sensore di temperatura a contatto, lunghezza 5 m.	2193421	39,00

Descrizione

Pozzetto con pressacavo PG 7 e anelli di silicone Per l'installazione del sensore sommerso Pt 1000 AA per il collegamento a WILO-Stratos MAXO.

Vantaggi

Possibilità di controllo della pompa in funzione della temperatura del fluido.

Pozzetto pressacavo - Stratos MAXO

ACCESSORI	» SENSORI TEMPERATURA E POZZETTI PER POMPE WILO-STRATOS MAXO, ...-D, ...-Z.	PG14	W2
Modello	Descrizione	Codice	Prezzo €
Pozzetto G 1/2", 45mm	3 Pozzetto per l'installazione del sensore a immersione Pt 1000 AA (filettatura G 1/2" e lunghezza di avvitamento 45 mm).	2193423	32,00
Pozzetto G 1/2", 100mm	3 Pozzetto per l'installazione del sensore a immersione Pt 1000 AA (filettatura G 1/2" e lunghezza di avvitamento 100 mm).	2193424	35,00

Wilo-SCe-HVAC System



Descrizione

Quadro per la regolazione digitale e modulante di sistemi a più pompe in impianti di riscaldamento, climatizzazione e ventilazione.

Per pompe a velocità variabile.

Applicazioni

Utilizzabile in combinazione con pompe a rotore bagnato e a motore ventilato della serie **Wilo Stratos, Stratos-D, Stratos GIGA (-D,-B), VeroLine-IP-E, CronoLine-IL-E e CronoBloc-BL-E**. Per la realizzazione di impianti a una o più pompe.

SCe-HVAC SYSTEM			» QUADRO DI REGOLAZIONE			PG14		W3	
Modello	Codice	Prezzo €	Modello	Codice	Prezzo €				
Per 1 pompa			Per 2 pompe						
SCe-H-1x10A-T34-WM-PKG	2545254	1.988,00	SCe-H-2x10A-T34-WM-PKG	2545255	2.098,00				
SCe-H-1x13A-T34-WM-PKG	2545258	2.005,00	SCe-H-2x13A-T34-WM-PKG	2545259	2.113,00				
SCe-H-1x16A-T34-WM-PKG	2545262	2.024,00	SCe-H-2x16A-T34-WM-PKG	2545263	2.130,00				
SCe-H-1x24A-T34-WM-PKG	2545266	2.083,00	SCe-H-2x24A-T34-WM-PKG	2545267	2.198,00				
SCe-H-1x32A-T34-WM-PKG	2545270	2.155,00	SCe-H-2x32A-T34-WM-PKG	2545271	2.317,00				
SCe-H-1x37,5A-T34-WM-PKG	2545274	2.292,00	SCe-H-2x37,5A-T34-WM-PKG	2545275	2.491,00				
SCe-H-1x49A-T34-WM-PKG	2545278	2.401,00	SCe-H-2x49A-T34-WM-PKG	2545279	2.662,00				
Per 3 pompe			Per 4 pompe						
SCe-H-3x10A-T34-WM-PKG	2545256	2.211,00	SCe-H-4x10A-T34-WM-PKG	2545257	2.324,00				
SCe-H-3x13A-T34-WM-PKG	2545260	2.231,00	SCe-H-4x13A-T34-WM-PKG	2545261	2.349,00				
SCe-H-3x16A-T34-WM-PKG	2545264	2.244,00	SCe-H-4x16A-T34-WM-PKG	2545265	2.376,00				
SCe-H-3x24A-T34-WM-PKG	2545268	2.638,00	SCe-H-4x24A-T34-WM-PKG	2545269	3.008,00				
SCe-H-3x32A-T34-WM-PKG	2545272	2.837,00	SCe-H-4x32A-T34-WM-PKG	2545273	3.898,00				
SCe-H-3x37,5A-T34-WM-PKG	2545276	3.264,00	SCe-H-4x37,5A-T34-WM-PKG	2545277	4.296,00				
SCe-H-3x49A-T34-WM-PKG	2545280	4.149,00	SCe-H-4x49A-T34-WM-PKG	2545281	4.707,00				

Descrizione

Quadro di regolazione digitale e modulante di impianti a più pompe in impieghi per riscaldamento, climatizzazione e ventilazione.

Per pompe a velocità fissa.

Applicazioni

Utilizzabile in combinazione con pompe a velocità fissa della serie **VeroLine-IPL**, **CronoLine-IL** e **CronoBloc-BL**, **VeroBloc-BM**. Per la realizzazione di impianti a una o più pompe.

Wilo-CC-HVAC System

CC-HVAC SYSTEM				» QUADRO DI REGOLAZIONE				PG14	W3
Modello	Inst.	kW	Codice	Prezzo €	Modello	Inst.	kW	Codice	Prezzo €
Per 1 pompa					Per 2 pompe				
CC-HVAC 1x1.1 FC WM	FC WM	1.1	2527800	7.844,00	CC-HVAC 2x1.1 FC WM	FC WM	1.1	2527801	8.449,00
CC-HVAC 1x1.5 FC WM	FC WM	1.5	2527806	7.990,00	CC-HVAC 2x1.5 FC WM	FC WM	1.5	2527807	8.594,00
CC-HVAC 1x2.2 FC WM	FC WM	2.2	2527812	8.112,00	CC-HVAC 2x2.2 FC WM	FC WM	2.2	2527813	8.715,00
CC-HVAC 1x3 FC WM	FC WM	3	2527818	8.490,00	CC-HVAC 2x3 FC WM	FC WM	3	2527819	9.107,00
CC-HVAC 1x4 FC WM	FC WM	4	2527824	8.870,00	CC-HVAC 2x4 FC WM	FC WM	4	2527825	9.512,00
CC-HVAC 1x5.5 FC BM	FC BM	5.5	2527830	13.878,00	CC-HVAC 2x5.5 FC BM	FC BM	5.5	2527831	14.878,00
CC-HVAC 1x7.5 FC BM	FC BM	7.5	2527836	14.225,00	CC-HVAC 2x7.5 FC BM	FC BM	7.5	2527837	15.226,00
CC-HVAC 1x11 FC BM	FC BM	11	2527842	15.763,00	CC-HVAC 2x11 FC BM	FC BM	11	2527843	17.077,00
CC-HVAC 1x15 FC BM	FC BM	15	2527848	17.195,00	CC-HVAC 2x15 FC BM	FC BM	15	2527849	18.792,00
CC-HVAC 1x18.5 FC BM	FC BM	18.5	2527854	19.906,00	CC-HVAC 2x18.5 FC BM	FC BM	18.5	2527855	21.346,00
CC-HVAC 1x22 FC BM	FC BM	22	2527860	20.106,00	CC-HVAC 2x22 FC BM	FC BM	22	2527861	21.559,00
CC-HVAC 1x30 FC BM	FC BM	30	2527866	23.027,00	CC-HVAC 2x30 FC BM	FC BM	30	2527867	25.021,00
CC-HVAC 1x37 FC BM	FC BM	37	2527872	25.597,00	CC-HVAC 2x37 FC BM	FC BM	37	2527873	28.770,00
CC-HVAC 1x45 FC BM	FC BM	45	2527878	29.810,00	CC-HVAC 2x45 FC BM	FC BM	45	2527879	33.101,00
Per 3 pompe					Per 4 pompe				
CC-HVAC 3x1.1 FC WM	FC WM	1.1	2527802	8.886,00	CC-HVAC 4x1.1 FC WM	FC WM	1.1	2527803	9.560,00
CC-HVAC 3x1.5 FC WM	FC WM	1.5	2527808	9.029,00	CC-HVAC 4x1.5 FC WM	FC WM	1.5	2527809	9.706,00
CC-HVAC 3x2.2 FC WM	FC WM	2.2	2527814	9.150,00	CC-HVAC 4x2.2 FC WM	FC WM	2.2	2527815	9.831,00
CC-HVAC 3x3 FC WM	FC WM	3	2527820	9.556,00	CC-HVAC 4x3 FC WM	FC WM	3	2527821	10.268,00
CC-HVAC 3x4 FC WM	FC WM	4	2527826	10.002,00	CC-HVAC 4x4 FC WM	FC WM	4	2527827	10.708,00
CC-HVAC 3x5.5 FC BM	FC BM	5.5	2527832	16.034,00	CC-HVAC 4x5.5 FC BM	FC BM	5.5	2527833	17.294,00
CC-HVAC 3x7.5 FC BM	FC BM	7.5	2527838	16.382,00	CC-HVAC 4x7.5 FC BM	FC BM	7.5	2527839	17.736,00
CC-HVAC 3x11 FC BM	FC BM	11	2527844	18.483,00	CC-HVAC 4x11 FC BM	FC BM	11	2527845	20.029,00
CC-HVAC 3x15 FC BM	FC BM	15	2527850	20.404,00	CC-HVAC 4x15 FC BM	FC BM	15	2527851	22.164,00
CC-HVAC 3x18.5 FC BM	FC BM	18.5	2527856	23.115,00	CC-HVAC 4x18.5 FC BM	FC BM	18.5	2527857	24.789,00
CC-HVAC 3x22 FC BM	FC BM	22	2527862	23.345,00	CC-HVAC 4x22 FC BM	FC BM	22	2527863	25.037,00
CC-HVAC 3x30 FC BM	FC BM	30	2527868	27.730,00	CC-HVAC 4x30 FC BM	FC BM	30	2527869	29.796,00
CC-HVAC 3x37 FC BM	FC BM	37	2527874	33.344,00	CC-HVAC 4x37 FC BM	FC BM	37	2527875	37.492,00
CC-HVAC 3x45 FC BM	FC BM	45	2527880	40.054,00	CC-HVAC 4x45 FC BM	FC BM	45	2527881	43.664,00
Per 5 pompe					Per 6 pompe				
A richiesta					A richiesta				

Wilo-DDG



Descrizione

Sensore per fissaggio a parete per la regolazione modulante del numero di giri in funzione della differenza di pressione. Cavo di collegamento da 5 m per la connessione a quadri di gestione.

Applicazioni

Installazione in abbinamento su quadri di gestione e protezione VR-HVAC e CC-HVAC.

Wilo-DDG		» IN ABBINAMENTO SU QUADRI VR-HVAC E CC-HVAC		PG14	W3
Modello	Rif.	Descrizione		Codice	Prezzo €
DDG 2	1	Trasduttore di pressione differenziale 0.2 bar. Segnale di uscita 4-20 mA.		503184295	635,00
DDG 10	2	Trasduttore di pressione differenziale 1.0 bar. Segnale di uscita 4-20 mA.		503184398	635,00
DDG 20	2	Trasduttore di pressione differenziale 2.0 bar. Segnale di uscita 4-20 mA.		503184490	635,00
DDG 40	2	Trasduttore di pressione differenziale 4.0 bar. Segnale di uscita 4-20 mA.		503184593	635,00
DDG 60	2	Trasduttore di pressione differenziale 6.0 bar. Segnale di uscita 4-20 mA.		503184696	635,00
DDG 100	2	Trasduttore di pressione differenziale 10.0 bar. Segnale di uscita 4-20 mA.		503184799	635,00

Connettori con cavo



Descrizione

Connettore ad angolo

- Il connettore angolato, inclinato a sinistra, è saldamente collegato (fuso) con un cavo di collegamento di 2 m, con estremità del cavo libere per il collegamento di rete supplementare.

Cavo segnale PWM

- Cavo di comando per il collegamento all'interfaccia PWM della pompa. Cavo a 2 conduttori, 2 m di lunghezza, con spina ed estremità libera provvista di terminali.

CONNETTORI CON CAVO		» ACCESSORI PER CIRCOLATORI DOMESTICI		PG14	W2
Modello	Descrizione			Codice	Prezzo €
Connettore ad angolo	Connettore ad angolo con 2 m cavo			4150229	23,00
Cavo segnale PWM	Cavo di comando 2 m per il collegamento all'interfaccia PWM della pompa			4193901	19,00

Particolarità/Vantaggi prodotto

- Riduzione fino a 85% delle dispersioni termiche della pompa (in funzione della potenza elettrica P_1)
- Risparmio sui costi energetici
- Resistenza a umidità, sali, molti acidi, quasi tutti i grassi e diluenti
- Assicura la distribuzione uniforme della temperatura sulla pompa
- Protegge la pompa dall'umidità esterna
- Valorizza la qualità della pompa
- Riciclabile al 100%
- Classe resistenza al fuoco B2

Gusci isolanti

GUSCI ISOLANTI » PER CIRCOLATORI A ROTORE BAGNATO	PG14	W2
Abbinamento pompa	Codice	Prezzo €
Star-Z 20/1 (interasse 140 mm); Star-Z 25/... (interasse 180 mm)	4046444	20,00
Tutti i modelli Wilo-Yonos PICO	4206066	20,00
Wilo-Yonos MAXO 25(30)/0,5-7; Yonos MAXO 25(30)/0,5-10	2123369	22,00
Wilo-Yonos MAXO 25(30)/0,5-12	2123370	22,00
Wilo-Yonos MAXO 40/0,5-4	2123371	32,00
Wilo-Yonos MAXO 40/0,5-8	2123372	32,00
Wilo-Yonos MAXO 40/0,5-12	2123373	32,00
Wilo-Yonos MAXO 40/0,5-16	2123374	32,00
Wilo-Yonos MAXO 50/0,5-8	2123375	36,00
Wilo-Yonos MAXO 50/0,5-9; Wilo-Yonos MAXO 50/0,5-12	2123376	36,00
Wilo-Yonos MAXO 50/0,5-16	2123377	36,00
Wilo-Yonos MAXO 65/0,5-9	2123378	43,00
Wilo-Yonos MAXO 65/0,5-12	2123379	43,00
Wilo-Yonos MAXO 65/0,5-16	2123380	43,00
Wilo-Yonos MAXO 80/0,5-6; Wilo-Yonos MAXO 80/0,5-12	2123381	53,00
Wilo-Yonos MAXO 100/0,5-12	2152297	57,00

Modulo motore



Descrizione

Modulo motore Stratos-Rmot per circolatori Wilo Stratos, Wilo Stratos-D

Particolarità / Vantaggi prodotto

- Viene sostituito solo il modulo motore (MOT). MOT = unità funzionale completa con motore + girante + modulo elettronico. Il corpo pompa rimane sulla tubazione.
- Wilo garantisce il punto di connessione, tra il modulo motore e il relativo corpo pompa, per tutta la vita operativa della pompa.

WILO-RMOT » MODULO MOTORE + GIRANTE + ELETTRONICA	PG2	W2
» PER POMPE WILO STRATOS E WILO STRATOS-D	Codice	Prezzo €
Wilo-Stratos 25/1-4 Rmot	2119570	569,00
Wilo-Stratos 25/1-6 Rmot	2095080	704,00
Wilo-Stratos 25/1-8 Rmot	2095081	753,00
Wilo-Stratos 25/1-10 Rmot	2119571	789,00
Wilo-Stratos 25/1-12 Rmot	2146520	1.370,00
Wilo-Stratos 30/1-4 Rmot	2119572	628,00
Wilo-Stratos 30/1-6 Rmot	2095082	766,00
Wilo-Stratos 30(-D 32)/1-8 Rmot	2095083	776,00
Wilo-Stratos 30/1-10 Rmot	2119573	813,00
Wilo-Stratos 30/1-12 Rmot	2095084	1.450,00
Wilo-Stratos 32/1-10 Rmot	2119574	893,00
Wilo-Stratos(-D) 32/1-12 Rmot	2095085	1.601,00
Wilo-Stratos 40/1-4 Rmot	2095086	929,00
Wilo-Stratos(-D) 40/1-8 Rmot	2095087	1.598,00
Wilo-Stratos 40/1-10 Rmot	2119575	995,00
Wilo-Stratos (-D) 40/1-16 Rmot	2146337	2.424,00
Wilo-Stratos(-D) 40/1-12 Rmot	2095088	1.724,00
Wilo-Stratos 50/1-6 Rmot	2151883	1.582,00
Wilo-Stratos(-D) 50/1-8 Rmot	2095089	1.693,00
Wilo-Stratos(-D) 50/1-9 Rmot	2095090	2.108,00
Wilo-Stratos 50/1-10 Rmot	2119576	1.106,00
Wilo-Stratos(-D) 50/1-12 Rmot	2095091	2.451,00
Wilo-Stratos (-D) 50/1-16 Rmot	2146338	2.734,00
Wilo-Stratos 65/1-6 Rmot	2151884	1.975,00
Wilo-Stratos 65/1-9 Rmot	2095092	2.300,00
Wilo-Stratos(-D) 65/1-12 Rmot	2095093	2.712,00
Wilo-Stratos(-D) 65/1-12 Rmot (SW>=6.12)	2163268	2.712,00
Wilo-Stratos (-D) 65/1-16 Rmot	2146339	3.423,00
Wilo-Stratos 80/1-6 Rmot	2163269	2.388,00
Wilo-Stratos(-D) 80/1-12 Rmot	2095094	3.585,00
Wilo-Stratos 100/1-6 Rmot	2151886	2.691,00
Wilo-Stratos(-D) 100/1-12 Rmot	2095095	4.063,00

Descrizione

Modulo motore Stratos-Rmot per circolatori Wilo Stratos-Z, Wilo Stratos-ZD

Particolarità / Vantaggi prodotto

- Viene sostituito solo il modulo motore (MOT). MOT = unità funzionale completa con motore + girante + modulo elettronico. Il corpo pompa rimane sulla tubazione.
- Wilo garantisce il punto di connessione, tra il modulo motore e il relativo corpo pompa, per tutta la vita operativa della pompa.

Modulo motore

Wilo-Rmot » MODULO MOTORE + GIRANTE + ELETTRONICA	PG2	W2
» PER POMPE WILO STRATOS-Z E WILO STRATOS-ZD	Codice	Prezzo €
Wilo-Stratos-Z 25/1-8 Rmot	2095096	1.243,00
Wilo-Stratos-Z 30/1-8 Rmot	2095097	1.280,00
Wilo-Stratos-Z(D) 30(32)/1-12 Rmot	2095098	2.392,00
Wilo-Stratos-Z(D) 40/1-8 Rmot	2095100	2.636,00
Wilo-Stratos-Z 40/1-12 Rmot	2095101	2.844,00
Wilo-Stratos-Z 50/1-9 Rmot	2095102	3.478,00
Wilo-Stratos-Z 65/1-12 Rmot	2095103	4.474,00

Modulo motore



Descrizione

Modulo motore Yonos MAXO-Rmot per circolatori Wilo Yonos MAXO, Yonos MAXO-D.

Particolarità / Vantaggi prodotto

- Viene sostituito solo il modulo motore (MOT). MOT = unità funzionale completa con motore + girante + modulo elettronico. Il corpo pompa rimane sulla tubazione.
- Wilo garantisce il punto di connessione, tra il modulo motore e il relativo corpo pompa, per tutta la vita operativa della pompa.

WILO-RMOT » MODULO MOTORE + GIRANTE + ELETTRONICA	PG2	W2
» PER POMPE WILO-YONOS MAXO E WILO-YONOS MAXO-D	Codice	Prezzo €
Wilo-Yonos MAXO 25/0,5-7 Rmot	2146235	602,00
Wilo-Yonos MAXO 25/0,5-10 Rmot	2146236	696,00
Wilo-Yonos MAXO 25/0,5-12 Rmot	2146237	840,00
Wilo-Yonos MAXO 30 (-D) 32/0,5-7 Rmot	2146238	664,00
Wilo-Yonos MAXO 30/0,5-10 Rmot	2146239	721,00
Wilo-Yonos MAXO 30/0,5-12 Rmot	2146240	1.174,00
Yonos MAXO 32/0,5-10 Rmot	2210115	769,00
Wilo-Yonos MAXO (-D) 32/0,5-11 Rmot	2146475	1.174,00
Wilo-Yonos MAXO 40/0,5-4 Rmot	2146241	797,00
Wilo-Yonos MAXO (-D) 40/0,5-8 Rmot	2146242	1.165,00
Wilo-Yonos MAXO (-D) 40/0,5-12 Rmot	2146243	1.445,00
Wilo-Yonos MAXO (-D) 40/0,5-16 Rmot	2146244	1.817,00
Wilo-Yonos MAXO 50/0,5-8 Rmot	2146245	1.165,00
Wilo-Yonos MAXO (-D) 50/0,5-9 Rmot	2146246	1.799,00
Wilo-Yonos MAXO (-D) 50/0,5-12 Rmot	2146247	1.908,00
Wilo-Yonos MAXO (-D) 50/0,5-16 Rmot	2146248	2.134,00
Wilo-Yonos MAXO 65/0,5-9 Rmot	2146249	2.082,00
Wilo-Yonos MAXO (-D) 65/0,5-12 Rmot	2146250	2.111,00
Wilo-Yonos MAXO (-D) 65/0,5-16 Rmot	2146251	2.372,00
Wilo-Yonos MAXO 80/0,5-6 Rmot	2146252	1.830,00
Wilo-Yonos MAXO (-D) 80/0,5-12 Rmot	2146253	2.507,00
Wilo-Yonos MAXO 100/0,5-12 Rmot	2146254	2.884,00

Descrizione

Modulo motore Yonos MAXO-Rmot per circolatori Wilo Yonos MAXO-Z.

Particolarità / Vantaggi prodotto

- Viene sostituito solo il modulo motore (MOT).
MOT = unità funzionale completa con motore + girante + modulo elettronico. Il corpo pompa rimane sulla tubazione.
- Wilo garantisce il punto di connessione, tra il modulo motore e il relativo corpo pompa, per tutta la vita operativa della pompa.

Modulo motore

Wilo-Rmot » MODULO MOTORE + GIRANTE + ELETTRONICA	PG2	W2
» PER POMPE WILO-YONOS MAXO-Z	Codice	Prezzo €
Wilo-Yonos MAXO-Z 25/0,5-7 Rmot	2191261	994,00
Wilo-Yonos MAXO-Z 25/0,5-10 Rmot	2191262	1.148,00
Wilo-Yonos MAXO-Z 30/0,5-7 Rmot	2191263	1.096,00
Wilo-Yonos MAXO-Z 30/0,5-12 Rmot	2191264	1.937,00
Wilo-Yonos MAXO-Z 40/0,5-8 Rmot	2191265	1.922,00
Wilo-Yonos MAXO-Z 40/0,5-12 Rmot	2191266	2.383,00
Wilo-Yonos MAXO-Z 50/0,5-9 Rmot	2191267	2.968,00
Wilo-Yonos MAXO-Z 65/0,5-12 Rmot	2191268	3.484,00

Modulo motore



Descrizione

Modulo motore TOP-Z Rmot per circolatori Wilo-TOP-Z.

Particolarità / Vantaggi prodotto

- Viene sostituito solo il modulo motore (MOT). MOT = unità funzionale completa con motore + girante + modulo morsettiera. Il corpo pompa rimane sulla tubazione.
- Wilo garantisce il punto di connessione, tra il modulo motore e il relativo corpo pompa, per tutta la vita operativa della pompa.

WILO-RMOT » MODULO MOTORE + GIRANTE + MORSETTIERA	PG2	W2
	Codice	Prezzo €
» PER POMPE WILO-TOP-Z, 1-230 V, 50 Hz		
Wilo-TOP-Z 20/4 EM Rmot	2115468	452,00
Wilo-TOP-Z 25/6 EM Rmot	2064235	487,00
Wilo-TOP-Z 25/10 EM Rmot	2087600	694,00
Wilo-TOP-Z 30/7 EM Rmot	2048350	642,00
Wilo-TOP-Z 30/10 EM Rmot	2090117	760,00
Wilo-TOP-Z 40/7 EM Rmot	2046683	796,00
» PER POMPE WILO-WILO-TOP-Z, 3~400 V, 50 Hz		
Wilo-TOP-Z 20/4 DM Rmot	2115469	514,00
Wilo-TOP-Z 25/6 DM Rmot	2122051	554,00
Wilo-TOP-Z 25/10 DM Rmot	2175537	733,00
Wilo-TOP-Z 30/7 DM Rmot	2048351	618,00
Wilo-TOP-Z 30/10 DM Rmot	2176066	753,00
Wilo-TOP-Z 40/7 DM Rmot	2176067	740,00
Wilo-TOP-Z 50/7 DM Rmot	2176069	1.283,00
Wilo-TOP-Z 65/10 DM Rmot	2176070	1.801,00
Wilo-TOP-Z 80/10 DM Rmot	2176071	2.010,00

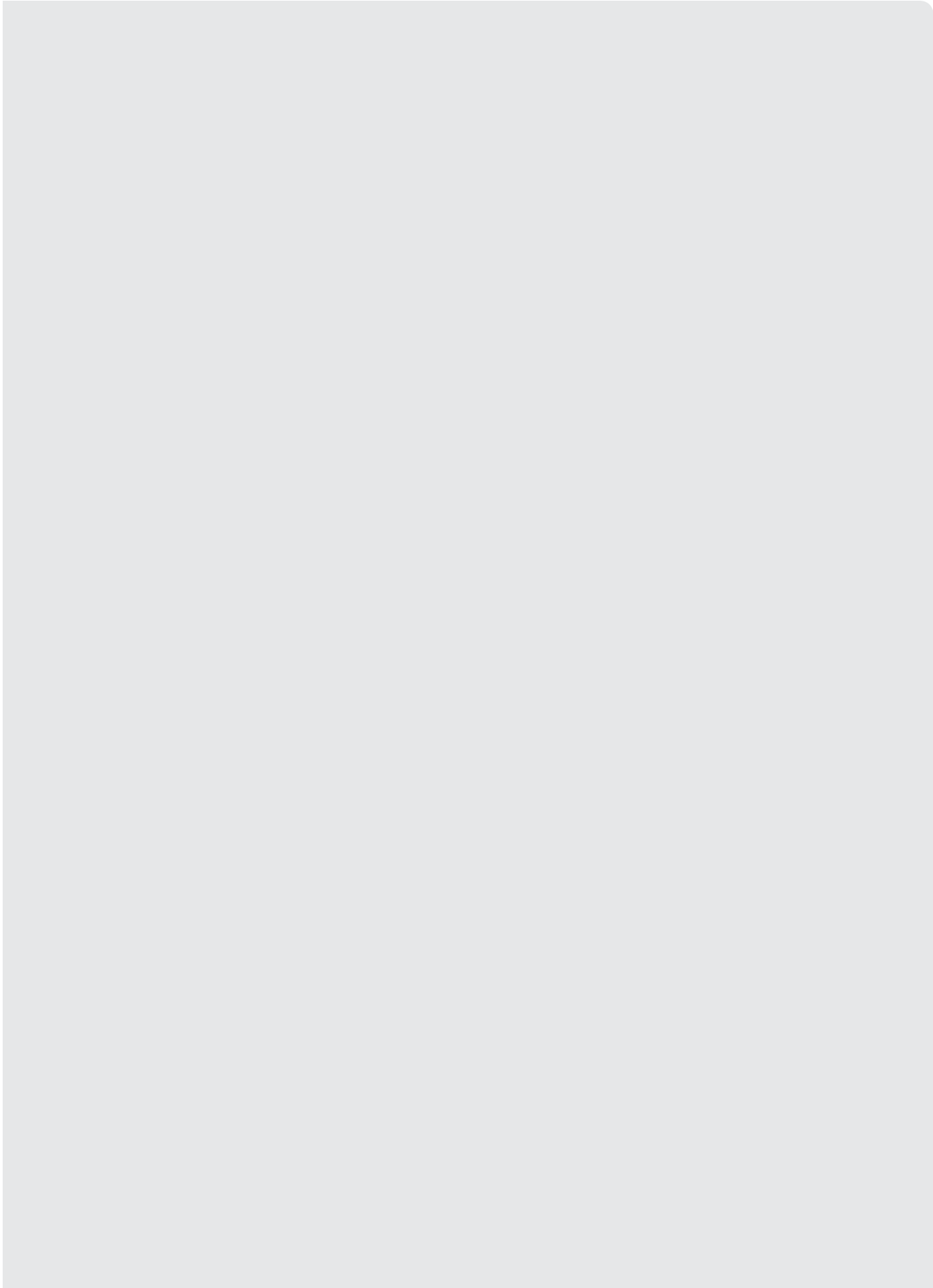

Riscaldamento, condizionamento
e refrigerazione.



Alimentazione e pressurizzazione idrica

Elettropompe di superficie per applicazioni domestiche
Elettropompe sommerse per applicazioni domestiche
Sistemi di recupero acqua piovana
Elettropompe di superficie orizzontali ad alta prevalenza
Elettropompe di superficie verticali ad alta prevalenza
Elettropompe sommerse per prelievo dal sottosuolo
Sistemi di pressurizzazione idrica domestica, collettiva/industriale
Sistemi di pressurizzazione idrica Antincendio
Accessori

Wilo-Rain

Sistemi per il recupero dell'acqua piovana

Utilizzo dell'acqua piovana per il **risparmio di acqua potabile** in combinazione con **serbatoi di stoccaggio** dell'acqua piovana o **riserve idriche**.



Alimentazione e pressurizzazione idrica



In evidenza

Nuovo design tecnologico compatto, ingombri ridotti con scocca in plastica resistente agli urti.

Efficienza

Protezione contro la marcia a secco, ricambio periodico automatico dell'acqua.

Tecnologia

Interfaccia Touch screen (RAIN3), semplice ed intuitiva.

Idraulica

Protezione dalla contropressione secondo UNI EN 1717.

Installazione

Pronto per l'installazione grazie alla varietà di collegamenti idraulici.

Wilo-HiMulti 3

Pompe multistadio autoadescanti e normalmente aspiranti

Alimentazione idrica domestica da pozzi, travaso, prosciugamento, ricircolo, irrigazione canalizzata ed irrigazione a pioggia.

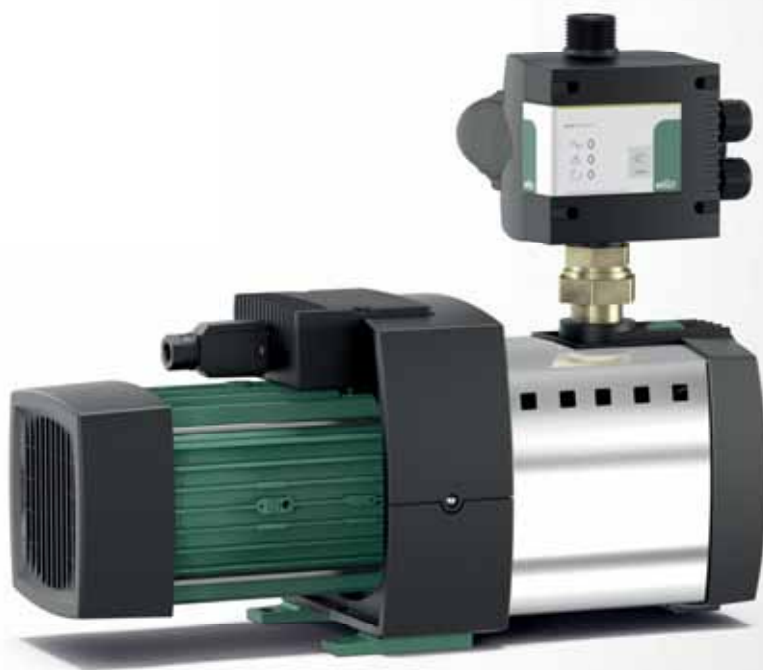

In evidenza



Nuovo design tecnologico compatto, ingombri ridotti con scocca in plastica resistente agli urti.

Efficienza



Motore elettrico a 2 poli sviluppato con componenti ad alta efficienza da 0.4 a 1.1 kW.

Tecnologia



Interruttore generale protetto da condensa per il rapido spegnimento in sicurezza della pompa.

Idraulica



Speciali adattatori filettati permettono di eseguire le operazioni di manutenzione senza utensili.

Installazione



Installazione senza utensili Plug & Pump grazie al Wilo-Connector.

Wilo-HiMulti 3



Alimentazione
monofase

Particolarità / Vantaggi prodotto

- Installazione senza utensili – Plug & Pump grazie al Wilo-Connector.
- Motore elettrico ad alta efficienza
- Silenzioso (rumorosità compresa tra 56 dBA e 64 dBA)

Applicazioni

Alimentazione e pressurizzazione idrica di acqua pulita, impianti di irrigazione a pioggia o irrigazione canalizzata. Utilizzo dell'acqua piovana, distribuzione acqua di consumo.

Chiave di lettura

Esempio:	HiMulti 3-24 P/1/5/230
HiMulti 3	Denominazione pompa
2	Portata nominale in m ³ /h
4	Numero delle giranti
P	Versione autoadescente
1/5/230	1~230 V, 50 Hz

Materiali

Corpo pompa

Tecnopolimero

Girante

Noryl



Albero

Acciaio inossidabile

Descrizione

Pompa centrifuga multistadio di superficie in versione **normalmente aspirante** o **autoadescente** con motore ad alta efficienza.

Campo di applicazioni

-  Utilizzo dell'acqua piovana
-  Pressurizzazione idrica
-  Irrigazione e agricoltura

Dati tecnici

Fluidi consentiti

Acqua pulita priva di sostanze sedimentabili, acqua industriale, fredda, acqua piovana.

Campo d'impiego

Temperatura fluido da 0°C a +40°C

Caratteristiche elettriche

Alimentazione rete 1 ~ 230 V

Frequenza 50 Hz

Motore

Grado protezione IP X4

Accessori

- Apparecchi di comando Pag. **340**
- Pressostati e interruttori di livello Pag. **343**
- Vasi di espansione Pag. **342**

Descrizione



Pompa centrifuga multistadio di superficie in versione **normalmente aspirante** o **autoadescante** con motore ad alta efficienza.

Wilo-HiMulti 3



Alimentazione **monofase**

Campo di applicazioni

-  Utilizzo dell'acqua piovana
-  Pressurizzazione idrica
-  Irrigazione e agricoltura

Wilo-HiMulti 3		1-230 V - 50 Hz						»VERSIONE NORMALMENTE ASPIRANTE		PG5	W1						
» ATTACCHI FILETTATI		Portata (m³/h)															
Modello	ASPIRAZIONE MANDATA	P ₂ (kW)	I (A)	Peso (kg)	Consegna	Codice	Prezzo €	0	1	1,5	2	2,5	3	3,5	4	4,5	5
								Prevalenza (m)									
HiMulti 3-23 /1/5/230	1"	0,64	3	7,7	B	4189516	406,00	30	29	27	25	23	20	16	12	6	
HiMulti 3-24 /1/5/230	1"	0,64	3	8,6	B	4189518	417,00	38	37	35	32	29	25	21	16	11	
HiMulti 3-25 /1/5/230	1"	0,73	3,3	9,8	B	4189520	436,00	47	46	43	40	36	31	26	20	14	
								0	1	2	3	3,5	4	4,5	5	5,5	6
HiMulti 3-43 /1/5/230	1"	0,64	3	7,8	B	4189522	420,00	31	30	28	26	23	20	18	15	12	9
HiMulti 3-44 /1/5/230	1"	0,84	3,8	9,1	B	4189524	431,00	42	41	38	35	32	28	26	22	18	14
HiMulti 3-45 /1/5/230	1"	1,06	4,6	10,9	B	4189526	485,00	53	52	48	46	41	38	36	30	25	18

Wilo-HiMulti 3-...P		1-230 V - 50 Hz						»VERSIONE AUTOADESCANTE		PG5	W1						
» ATTACCHI FILETTATI		Portata (m³/h)															
Modello	ASPIRAZIONE MANDATA	P ₂ (kW)	I (A)	Peso (kg)	Consegna	Codice	Prezzo €	0	1	1,5	2	2,5	3	3,5	4	4,5	5
								Prevalenza (m)									
HiMulti 3-23 P/1/5/230	1"	0,64	3	7,7	B	4194279	418,00	30	29	27	25	23	20	16	12	6	
HiMulti 3-24 P/1/5/230	1"	0,64	3	8,6	B	4194280	429,00	38	37	35	32	29	25	21	16	11	
HiMulti 3-25 P/1/5/230	1"	0,73	3,3	9,8	B	4194281	446,00	47	46	43	40	36	31	26	20	14	
								0	1	2	3	3,5	4	4,5	5	5,5	6
HiMulti 3-43 P/1/5/230	1"	0,64	3	7,8	B	4194282	431,00	31	30	28	26	23	20	18	15	12	9
HiMulti 3-44 P/1/5/230	1"	0,84	3,8	9,1	B	4194283	442,00	42	41	38	35	32	28	26	22	18	14
HiMulti 3-45 P/1/5/230	1"	1,06	4,6	10,9	B	4194284	496,00	53	52	48	46	41	38	36	30	25	18

Alimentazione e pressurizzazione idrica

Wilo-HiMulti 3 H

Sistema di alimentazione idrica con vaso di idroaccumulo

Alimentazione e pressurizzazione idrica di acqua pulita, impianti di pressurizzazione, irrigazione a pioggia o irrigazione canalizzata



Alimentazione e pressurizzazione idrica

In evidenza

Sistema Plug & Pump ad alta efficienza, a basso consumo energetico.

Efficienza

Motore elettrico a 2 poli sviluppato con componenti ad alta efficienza da 0.4 a 1.1 kW.

Tecnologia

Protezione dai colpi di ariete grazie al pressostato e al vaso di idroaccumulo a membrana

Idraulica

Con pompe centrifughe multistadio di superficie in versione normalmente aspirante o autoadescante.



Installazione

Rumorosità compresa tra 56 dB(A) e 64 dB(A).

Descrizione

Sistema di alimentazione idrica con vaso di idroaccumulo a membrana con pompa centrifuga multistadio di superficie in versione **normalmente aspirante** o **autoadescante**.

Campo di applicazioni

-  Utilizzo dell'acqua piovana
-  Pressurizzazione idrica
-  Irrigazione e agricoltura

Wilo-HiMulti 3 H



Serbatoio di idroaccumulo
da 50 o 100 litri

Particolarità / Vantaggi prodotto

- Sistema Plug & Pump ad alta efficienza, a basso consumo energetico.
- Sistema integrato e automatico, pressostato e vaso di idroaccumulo a membrana assemblato e collaudato in fabbrica.
- Rumorosità compresa tra 56 dB(A) e 64 dB(A).

Applicazioni

Alimentazione e pressurizzazione idrica di acqua pulita, impianti di irrigazione a pioggia o irrigazione canalizzata. Utilizzo dell'acqua piovana, distribuzione acqua di consumo.

Chiave di lettura

Esempio:	HiMulti 3 H50-24 P
HiMulti 3	Denominazione sistema
H	Sistema con serbatoio
50	Volume del serbatoio in l
2	Portata nominale in m ³ /h
4	Numero delle giranti
P	Versione autoadescante

Materiali

Corpo pompa

Tecnopolimero

Girante

Noryl

Albero

Acciaio inossidabile

Dati tecnici

Fluidi consentiti

Acqua pulita priva di sostanze sedimentabili, acqua industriale, fredda, acqua piovana.

Campo d'impiego

Temperatura fluido da 0°C a +40°C

Serbatoio

Volume serbatoio 50 o 100 l

Caratteristiche elettriche

Alimentazione rete 1 ~ 230 V

Frequenza 50 Hz

Motore

Grado protezione IP 54

Accessori

- | | | |
|---|------|------------|
| • Apparecchi di comando | Pag. | 340 |
| • Pressostati e interruttori di livello | Pag. | 343 |
| • Vasi di espansione | Pag. | 342 |

Wilo-HiMulti 3 H





Serbatoio di idroaccumulo
da 50 o 100 litri

Descrizione

Sistema di alimentazione idrica con vaso di idroaccumulo a membrana con pompa centrifuga multistadio di superficie in versione normalmente aspirante.

Campo di applicazioni

-  Utilizzo dell'acqua piovana
-  Pressurizzazione idrica
-  Irrigazione e agricoltura



WILO-HIMULTI 3 H	1~230 V - 50 Hz							» VERSIONE NORMALMENTE ASPIRANTE PG5 W1									
» SERBATOIO DA 50 L								Portata (m ³ /h)									
Modello	ASPIRAZIONE MANDATA	P ₂ (kW)	I (A)	Peso (kg)	Consegna	Codice	Prezzo €	0	1	1,5	2	2,5	3	3,5	4	4,5	5
								Prevalenza (m)									
HiMulti 3 H 50-23	1"	0,4	3	21,2	B	2549347	712,00	30	29	27	25	23	20	16	12	6	
HiMulti 3 H 50-24	1"	0,4	3	22,8	B	2549348	738,00	38	37	35	32	29	25	21	16	11	
HiMulti 3 H 50-25	1"	0,5	3,3	24,9	B	2549349	787,00	47	46	43	40	36	31	26	20	14	
								0	1	2	3	3,5	4	4,5	5	5,5	6
HiMulti 3 H 50-43	1"	0,4	3	22,5	B	2549350	829,00	31	30	28	26	23	20	18	15	12	9
HiMulti 3 H 50-44	1"	0,6	3,8	24,6	B	2549351	907,00	42	41	38	35	32	28	26	22	18	14
HiMulti 3 H 50-45	1"	0,8	4,6	26,6	B	2549352	1.008,00	53	52	48	46	41	38	36	30	25	18

WILO-HIMULTI 3 H	1~230 V - 50 Hz							» VERSIONE NORMALMENTE ASPIRANTE PG5 W1									
» SERBATOIO DA 100 L								Portata (m ³ /h)									
Modello	ASPIRAZIONE MANDATA	P ₂ (kW)	I (A)	Peso (kg)	Consegna	Codice	Prezzo €	0	1	1,5	2	2,5	3	3,5	4	4,5	5
								Prevalenza (m)									
HiMulti 3 H 100-23	1"	0,4	3	52,0	B	2549353	862,00	30	29	27	25	23	20	16	12	6	
HiMulti 3 H 100-24	1"	0,4	3	53,6	B	2549354	886,00	38	37	35	32	29	25	21	16	11	
HiMulti 3 H 100-25	1"	0,5	3,3	55,7	B	2549355	937,00	47	46	43	40	36	31	26	20	14	
								0	1	2	3	3,5	4	4,5	5	5,5	6
HiMulti 3 H 100-43	1"	0,4	3	53,3	B	2549356	983,00	31	30	28	26	23	20	18	15	12	9
HiMulti 3 H 100-44	1"	0,6	3,8	55,4	B	2549357	1.059,00	42	41	38	35	32	28	26	22	18	14
HiMulti 3 H 100-45	1"	0,8	4,6	57,3	B	2549358	1.161,00	53	52	48	46	41	38	36	30	25	18

Descrizione

Sistema di alimentazione idrica con vaso di idroaccumulo a membrana con pompa centrifuga multistadio di superficie in versione autoadescante.

Campo di applicazioni

-  Utilizzo dell'acqua piovana
-  Pressurizzazione idrica
-  Irrigazione e agricoltura

Wilo-HiMulti 3 H



Serbatoio di idroaccumulo
da 50 o 100 litri

Wilo-HiMulti 3 H		1~230 V - 50 Hz						»VERSIONE AUTOADESCANTE		PG5		W1					
» SERBATOIO DA 50 L		Portata (m³/h)															
Modello	ASPIRAZIONE MANDATA	P ₂ (kW)	I (A)	Peso (kg)	Consegna	Codice	Prezzo €	0	1	1,5	2	2,5	3	3,5	4	4,5	5
								Prevalenza (m)									
HiMulti 3 H 50-24 P	1"	0,4	3	22,8	B	2549339	792,00	38	37	35	32	29	25	21	16	11	
HiMulti 3 H 50-25 P	1"	0,5	3,3	24,9	B	2549340	848,00	47	46	43	40	36	31	26	20	14	
								0	1	2	3	3,5	4	4,5	5	5,5	6
HiMulti 3 H 50-44 P	1"	0,6	3,8	24,6	B	2549341	953,00	42	41	38	35	32	28	26	22	18	14
HiMulti 3 H 50-45 P	1"	0,8	4,6	26,5	B	2549342	1.060,00	53	52	48	46	41	38	36	30	25	18

Wilo-HiMulti 3 H		1~230 V - 50 Hz						»VERSIONE AUTOADESCANTE		PG5		W1					
» SERBATOIO DA 100 L		Portata (m³/h)															
Modello	ASPIRAZIONE MANDATA	P ₂ (kW)	I (A)	Peso (kg)	Consegna	Codice	Prezzo €	0	1	1,5	2	2,5	3	3,5	4	4,5	5
								Prevalenza (m)									
HiMulti 3 H 100-24 P	1"	0,4	3	53,6	B	2549343	953,00	38	37	35	32	29	25	21	16	11	
HiMulti 3 H 100-25 P	1"	0,5	3,3	55,7	B	2549344	1.007,00	47	46	43	40	36	31	26	20	14	
								0	1	2	3	3,5	4	4,5	5	5,5	6
HiMulti 3 H 100-44 P	1"	0,6	3,8	55,4	B	2549345	1.115,00	42	41	38	35	32	28	26	22	18	14
HiMulti 3 H 100-45 P	1"	0,8	4,6	57,3	B	2549346	1.221,00	53	52	48	46	41	38	36	30	25	18

Wilo-Jet WJ



Pompa centrifuga
autoadescante

Particolarità / Vantaggi prodotto

- Peso ridotto, dimensioni compatte e pratica maniglia per il trasporto.
- Motore trifase IE3-IEC (≥ 0.75 kW).
- Costruzione robusta in acciaio inossidabile per una lunga durata, girante, albero e corpo in Acciaio Inox AISI 304.

Applicazioni

Distribuzione di acque pulite non aggressive e piovane. Prosciugamento pozzi, impianti di irrigazione a pioggia o irrigazione canalizzata.

Chiave di lettura

Esempio:	WJ-203-X-EM
WJ	Denominazione pompa
2	Portata nominale in m ³ /h
03	Indice per pressione pompa
X	Versione senza maniglia
EM	1~230 V, 50 Hz
	DM 3~400 V, 50 Hz

Materiali

Corpo pompa

Acciaio inossidabile (AISI 304)

Girante

Acciaio inossidabile (AISI 304)

Albero

Acciaio inossidabile

Descrizione

Pompa centrifuga monostadio di superficie in versione **autoadescante**, con o senza maniglia per il trasporto.

Campo di applicazioni

- Utilizzo dell'acqua piovana
- Pressurizzazione idrica
- Irrigazione e agricoltura

Dati tecnici

Fluidi consentiti

Acqua pulita priva di sostanze sedimentabili, acqua industriale, fredda, acqua piovana.

Campo d'impiego

Temperatura fluido da +5°C a +35°C

Caratteristiche elettriche

Alimentazione rete	1 ~ 230 V 3 ~ 400 V
Frequenza	50 Hz

Motore

Grado protezione	IP 44
------------------	-------

Accessori

• Apparecchi di comando	Pag.	340
• Pressostati e interruttori di livello	Pag.	343
• Vasi di espansione	Pag.	342

Descrizione

Pompa centrifuga monostadio di superficie in versione **autoadescante**, con o senza maniglia per il trasporto.

Wilo-Jet WJ



Pompa centrifuga **autoadescante**

Campo di applicazioni

- Utilizzo dell'acqua piovana
- Pressurizzazione idrica
- Irrigazione e agricoltura

Wilo-Jet WJ	1-230 V - 50 Hz							>>VERSIONE CON MANIGLIA										PG5	W1									
>> ATTACCHI FILETTATI								Portata (m ³ /h)										Prevalenza (m)										
Modello	ASPIRAZIONE MANDATA	P ₂ (kW)	PN (bar)	Peso (kg)	Consegna	Codice	Prezzo €	0	1	1,5	2	2,5	3	3,5	4	4,5	5	0	1	1,5	2	2,5	3	3,5	4	4,5	5	
WJ 202 EM	1"	0,65	6	9,6	A	4081224	277,00	37	29	25,5	23	20	17,5	15	13	8												
WJ 203 EM	1"	0,75	6	10,6	A	4081225	322,00	41,5	35	31	28,5	25	23	20,2	17,5	10,5	4											
WJ 204 EM	1"	1,1	6	12,0	A	4144401	347,00	48	40	37,5	35	32	30	27	25	21	14											
								>>VERSIONE SENZA MANIGLIA																				
								1-230 V - 50 Hz																				
WJ 202X EM	1"	0,65	6	8,9	A	4081221	263,00	37	29	25,5	23	20	17,5	15	13	8												
WJ 203X EM	1"	0,75	6	9,9	A	4081222	310,00	41,5	35	31	28,5	25	23	20,2	17,5	10,5	4											
WJ 204X EM	1"	1,1	6	11,1	A	4143999	328,00	48	40	37,5	35	32	30	27	25	21	14											
								>>VERSIONE SENZA MANIGLIA																				
								3-400 V - 50 Hz																				
WJ 203X DM	1"	0,75	6	9,3	B	4212734	325,00	41,5	35	31	28,5	25	23	20,2	17,5	10,5	4											
WJ 204X DM	1"	1,1	6	10,3	B	4212735	361,00	48	40	37,5	35	32	30	27	25	21	14											

Alimentazione e pressurizzazione idrica

Wilo-Jet HWJ



Serbatoio di idroaccumulo
da 20 o 50 litri

Particolarità / Vantaggi prodotto

- Ideale per impiego in ambienti esterni.
- L'acciaio inossidabile impedisce la corrosione, anche in caso di lunghi periodi di inattività.
- Riduzione della frequenza di avviamento e protezione dai colpi di ariete grazie a vaso di idroaccumulo a membrana da 20 o 50 l.

Applicazioni

Alimentazione e pressurizzazione idrica di acqua pulita, impianti di irrigazione a pioggia o irrigazione canalizzata. Utilizzo dell'acqua piovana, distribuzione acqua di consumo.

Chiave di lettura

Esempio:	HWJ-20 L-202 EM
H	Sistema con serbatoio
WJ	Denominazione sistema
20 L	Volume del serbatoio in l
2	Portata nominale in m ³ /h
04	Indice per pressione pompa
EM	1~230 V, 50 Hz

Materiali

Corpo pompa

Acciaio inossidabile (AISI 304)

Girante

Acciaio inossidabile (AISI 304)

Albero

Acciaio inossidabile

Descrizione

Sistema di alimentazione idrica con vaso di idroaccumulo a membrana con pompa centrifuga multistadio di superficie in versione autoadescante.

Campo di applicazioni

- Utilizzo dell'acqua piovana
- Pressurizzazione idrica
- Irrigazione e agricoltura

Dati tecnici

Fluidi consentiti

Acqua pulita priva di sostanze sedimentabili, acqua industriale, fredda, acqua piovana.

Campo d'impiego

Temperatura fluido da +5°C a +35°C

Serbatoio

Volume serbatoio 20 o 50 l

Caratteristiche elettriche

Alimentazione rete 1 ~ 230 V

Frequenza 50 Hz

Motore

Grado protezione IP 44



Accessori

- Apparecchi di comando Pag. **340**
- Pressostati e interruttori di livello Pag. **343**
- Vasi di espansione Pag. **342**

Descrizione

Sistema di alimentazione idrica con vaso di idroaccumulo a membrana con pompa centrifuga multistadio di superficie in versione autoadescante.

Campo di applicazioni

-  Utilizzo dell'acqua piovana
-  Pressurizzazione idrica
-  Irrigazione e agricoltura

Wilo-Jet HWJ



Serbatoio di idroaccumulo
da 20 o 50 litri

Wilo-Jet HWJ		1-230 V - 50 Hz						PG5 W1										
» SERBATOIO DA 20 L		ASPIRAZIONE MANDATA	P ₂ (kW)	PN (bar)	Peso (kg)	Consegna	Codice	Prezzo €	Portata (m ³ /h)									
Modello	0								1	1,5	2	2,5	3	3,5	4	4,5	5	
									Prevalenza (m)									
HWJ 20 L 202 EM	1"	0,55	6	15,5	A	2549379	407,00	37	29	25,5	23	20	17,5	15	13	8		
HWJ 20 L 203 EM	1"	0,75	6	15,9	A	2549380	449,00	41,5	35	31	28,5	25	23	20,2	17,5	10,5	4	
HWJ 20 L 204 EM	1"	1	6	17,2	A	2549381	504,00	48	40	37,5	35	32	30	27	25	21	14	

Wilo-Jet HWJ		1-230 V - 50 Hz						PG5 W1										
» SERBATOIO DA 50 L		ASPIRAZIONE MANDATA	P ₂ (kW)	PN (bar)	Peso (kg)	Consegna	Codice	Prezzo €	Portata (m ³ /h)									
Modello	0								1	1,5	2	2,5	3	3,5	4	4,5	5	
									Prevalenza (m)									
HWJ 50 L 202 EM	1"	0,55	6	17	A	2549382	540,00	37	29	25,5	23	20	17,5	15	13	8		
HWJ 50 L 203 EM	1"	0,75	6	17,4	A	2549383	550,00	41,5	35	31	28,5	25	23	20,2	17,5	10,5	4	
HWJ 50 L 204 EM	1"	1	6	18,6	A	2549384	590,00	48	40	37,5	35	32	30	27	25	21	14	

Wilo-MultiCargo MC



Pompa centrifuga
autoadescante

Particolarità / Vantaggi prodotto

- Motore trifase IE3-IEC ($\geq 0,75$ kW).
- Ideale come pompa di superficie per l'utilizzo dell'acqua piovana.
- Prestazioni idrauliche elevate.
- Elevata silenziosità.

Applicazioni

Distribuzione di acque pulite non aggressive e piovane. Prosciugamento pozzi, impianti di irrigazione a pioggia o irrigazione canalizzata.

Chiave di lettura

Esempio:	MC-305-DM
MC	Denominazione pompa
3	Portata nominale in m ³ /h
04	Numero giranti
DM	3~400 V, 50 Hz

Descrizione

Pompa centrifuga monostadio di superficie in versione **autoadescante**.

Campo di applicazioni

- Utilizzo dell'acqua piovana
- Pressurizzazione idrica
- Irrigazione e agricoltura

Dati tecnici

Fluidi consentiti

Acqua pulita priva di sostanze sedimentabili, acqua industriale, fredda, acqua piovana.

Campo d'impiego

Temperatura fluido da +5°C a +35°C

Caratteristiche elettriche

Alimentazione rete 3 ~ 400 V

Frequenza 50 Hz

Motore

Grado protezione IP 54

Materiali

Corpo pompa

Acciaio inossidabile (AISI 304)

Girante

Noryl

Albero

Acciaio inossidabile



Accessori

- Apparecchi di comando Pag. **340**
- Pressostati e interruttori di livello Pag. **343**
- Vasi di espansione Pag. **342**

Descrizione

Pompa centrifuga monostadio di superficie in versione **autoadescante**.

Campo di applicazioni

-  Utilizzo dell'acqua piovana
-  Pressurizzazione idrica
-  Irrigazione e agricoltura

Wilo-MultiCargo MC



Pompa centrifuga
autoadescante

WILO-MULTICARGO MC	3~400 V - 50 Hz							PG5 W1									
Modello	ASPIRAZIONE MANDATA	P ₂ (kW)	PN (bar)	Peso (kg)	Consegna	Codice	Prezzo €	Portata (m ³ /h)									
								0	1	1,5	2	2,5	3	3,5	4	4,5	5
								Prevalenza (m)									
MC 304 DM	1"	0,55	8	9,3	B	4041177	422,00	44	39	37	33	30	27	24	20	17	13
MC 305N DM	1"	0,75	8	10,8	B	4210853	539,00	55	49	47	42	38	34	31	27	23	18
								0	1	1,5	2	2,5	3	4	5	6	7
MC 604N DM	1"	0,75	8	10,8	B	4210860	559,00	44	41	40	38	36	34	30	26	22	17
MC 605N DM	1"	1,1	8	12,3	B	4210867	578,00	56	55	54	53	51	49	45	40	34	27

Wilo-MultiPress MP



Pompa centrifuga
normalmente aspirante

Particolarità / Vantaggi prodotto

- Motore trifase IE3-IEC ($\geq 0,75$ kW).
- Ideale come pompa di superficie per l'utilizzo dell'acqua piovana.
- Prestazioni idrauliche elevate.
- Elevata silenziosità.

Applicazioni

Distribuzione di acque pulite non aggressive e piovane. Prosciugamento pozzi, impianti di irrigazione a pioggia o irrigazione canalizzata.

Chiave di lettura

Esempio:	MP 304 DM
MP	Denominazione pompa
3	Portata nominale in m ³ /h
04	Numero stadi
DM	3~400 V, 50 Hz

Descrizione

Pompa centrifuga monostadio di superficie in versione **normalmente aspirante**.

Campo di applicazioni

- Utilizzo dell'acqua piovana
- Pressurizzazione idrica
- Irrigazione e agricoltura

Dati tecnici

Fluidi consentiti

Acqua pulita priva di sostanze sedimentabili, acqua industriale, fredda, acqua piovana.

Campo d'impiego

Temperatura fluido da +5°C a +35°C

Caratteristiche elettriche

Alimentazione rete 3 ~ 400 V

Frequenza 50 Hz

Motore

Grado protezione IP 44

Materiali

Corpo pompa

Acciaio inossidabile (AISI 304)

Girante

Noryl

Albero

Acciaio inossidabile

Accessori

- Apparecchi di comando Pag. **340**
- Pressostati e interruttori di livello Pag. **343**
- Vasi di espansione Pag. **342**

Descrizione



Pompa centrifuga monostadio di superficie in versione **normalmente aspirante**.

Wilo-MultiPress MP



Pompa centrifuga
normalmente aspirante

Campo di applicazioni

-  Utilizzo dell'acqua piovana
-  Pressurizzazione idrica
-  Irrigazione e agricoltura

WILO-MULTIPRESS MP	3~400 V - 50 Hz							PG5 W1									
Modello	ASPIRAZIONE MANDATA	P ₂ (kW)	PN (bar)	Peso (kg)	Consegna	Codice	Prezzo €	Portata (m ³ /h)									
								0	0,5	1	2	2,5	3	3,5	4	4,5	5
								Prevalenza (m)									
MP 304 DM	1"	0,55	10	8,2	B	4033355	423,00	45	42	43	33	29	26	23	19	15	12
MP 305 N-DM	1"	0,75	10	9,7	B	4210850	534,00	56	53	50	43	39	35	29	23	19	15
								0	0,5	1	2	3	4	5	6	7	8
MP 603 DM	1"¼-1"	0,55	10	8,7	B	4032130	404,00	32	31	30	29	28	24	20	16	12	7,5
MP 604 N-DM	1"¼-1"	0,75	10	9,7	B	4210857	536,00	44	43	42	40,5	38	34,5	30	24	19	12,5
MP 605 N-DM	1"¼-1"	1,1	10	11	B	4210864	562,00	55	54	53	51,5	48,5	44	38,5	32	24,5	17

Wilo-Economy MHIL



Pompa centrifuga
normalmente aspirante

Particolarità / Vantaggi prodotto

- Motore trifase IEC IE3 ($\geq 0,75$ kW).
- Giranti e corpo stadio in acciaio inossidabile.
- Corpo pompa in ghisa grigia EN-GJL-250, rivestito in cataforesi (KTL).
- Versioni con motori monofase (1 ~ 230 V) e trifase (3 ~ 400 V).

Applicazioni

Pompe centrifughe normalmente aspiranti per alimentazione e pressurizzazione idrica, industria e artigianato. Uso in impianti di lavaggio, irrigazione, utilizzo dell'acqua piovana e circuiti di raffreddamento.

Chiave di lettura

Esempio: **MHIL 107 EM**

MHIL	Denominazione pompa
1	Portata nominale in m ³ /h
07	Numero stadi
EM	1~230 V, 50 Hz
	DM 3~400 V, 50 Hz

Materiali

Camera stadi

Acciaio inossidabile (AISI 304)

Girante

Acciaio inossidabile (AISI 304)



Albero

Acciaio inossidabile

Descrizione

Pompa centrifuga multistadio di superficie in versione **normalmente aspirante**.

Campo di applicazioni

-  Utilizzo dell'acqua piovana
-  Pressurizzazione idrica
-  Irrigazione e agricoltura

Dati tecnici

Fluidi consentiti

Acqua pulita priva di sostanze sedimentabili, acqua industriale, fredda, refrigerata, acqua piovana

Campo d'impiego

Temperatura fluido da -15°C a +90°C

Caratteristiche elettriche

Alimentazione rete 1 ~ 230 V
3 ~ 400 V

Frequenza 50 Hz

Motore

Grado protezione 1~: IP X4
3~: IP 54

Accessori

- Apparecchi di comando Pag. **340**
- Pressostati e interruttori di livello Pag. **343**
- Vasi di espansione Pag. **342**

Descrizione



Pompa centrifuga multistadio di superficie in versione **normalmente aspirante**.

Wilo-Economy MHIL



Pompa centrifuga **normalmente aspirante**

Campo di applicazioni

-  Utilizzo dell'acqua piovana
-  Pressurizzazione idrica
-  Irrigazione e agricoltura

WIL0-ECONOMY MHIL	1~230 V - 50 Hz							PG5		W1																		
	Modello	ASPIRAZIONE MANDATA	P ₂ (kW)	PN (bar)	Peso (kg)	Consegna	Codice	Prezzo €	Portata (m ³ /h)																			
									0	0,5	1	1,5	1,75	2	2,25	2,5	2,75	3	Prevalenza (m)									
MHIL 102 EM	1"	0,55	10	10,6	B	4083883	383,00	19,5	18,5	17,5	16	15	14	12,3	11,5	9,3	8											
MHIL 103 EM	1"	0,55	10	11,2	B	4083885	403,00	29	27,5	25,8	23,5	22	20,9	19	17,4	15	12,7											
MHIL 104 EM	1"	0,55	10	11,8	A	4083887	414,00	39,6	37,3	35	32	29,5	28	25	22,9	20,5	16,5											
MHIL 105 EM	1"	0,55	10	12,4	A	4083888	446,00	50	47,2	44	40	37,2	34,5	32	28	23,6	19,5											
MHIL 106 EM	1"	0,55	10	13	B	4083890	461,00	61	57,5	53	47	51	40,2	32	31,8	27,2	21,9											
MHIL 107 EM	1"	0,55	10	13,6	B	4083893	513,00	67	64	59	53,5	57	45,5	36,4	34	30	24											
									0	0,5	1	1,5	2	2,5	3	3,5	4	5										
MHIL 302 EM	1"	0,55	10	10,8	B	4083894	384,00	21,9	21,5	20,3	19,3	18,4	17	14,5	12,8	11	6,9											
MHIL 303 EM	1"	0,55	10	11,5	A	4083896	405,00	32,5	31,7	31	28,7	27	25	21,5	18,3	16	10											
MHIL 304 EM	1"	0,55	10	12,5	A	4083898	417,00	43,5	42	40	37	34,7	32	28,1	24,1	20	12											
MHIL 305 EM	1"	0,75	10	17,8	A	4083901	548,00	55	54	51,5	49	45,5	42	38,5	34	29	15											
MHIL 306 EM	1"	1,1	10	18,8	A	4083902	613,00	67	65	62	59	56	52	48	43	37	20											
									0	0,5	1	2	3	4	5	6	7	8										
MHIL 502 EM	1"¼-1"	0,55	10	10,9	B	4083904	385,00	21,4	21	20,6	19,6	18,4	17	15	13	10,5	7,2											
MHIL 503 EM	1"¼-1"	0,55	10	11,6	A	4083906	407,00	32,5	32	31	29,2	26,9	24,1	20,9	17	12,8	8											
MHIL 504 EM	1"¼-1"	0,75	10	17,1	A	4083908	533,00	44	43	42	41	38,5	35,5	32	27,5	22	15											
MHIL 505 EM	1"¼-1"	1,1	10	17,9	A	4083910	573,00	56	55	54	52	50	46,5	42	36	29	21											
MHIL 506 EM	1"¼-1"	1,5	10	17,7	A	4083913	703,00	68	67	66	65	61,5	57	52	45,5	36	25											
									0	2	4	6	8	9	10	12	14	16										
MHIL 902 EM	1½"-1"¼"	0,75	10	15,5	B	4083914	508,00	22,5	21,5	20,5	19	17,5	16,8	15,5	12,5	9	5,5											
MHIL 903 EM	1½"-1"¼"	1,1	10	16,6	B	4083916	553,00	34	33	31,5	30	27,5	26	24	19,5	13	6											
MHIL 904 EM	1½"-1"¼"	1,5	10	16,7	B	4083918	622,00	46,5	45	42,5	40	37	35	32,5	26	18	8											

Alimentazione e pressurizzazione idrica

Wilo-Economy MHIL





Pompa centrifuga
normalmente aspirante

Descrizione

Pompa centrifuga multistadio di superficie in versione **normalmente aspirante**.

Campo di applicazioni

-  Utilizzo dell'acqua piovana
-  Pressurizzazione idrica
-  Irrigazione e agricoltura

WILO-ECONOMY MHIL	3-400 V - 50 Hz						PG5	W1									
Modello	ASPIRAZIONE MANDATA	P ₂ (kW)	PN (bar)	Peso (kg)	Consegna	Codice	Prezzo €	Portata (m ³ /h)									
								0	0.5	1	1.5	1,75	2	2,25	2,5	2,75	3
								Prevalenza (m)									
MHIL 102 DM	1"	0,55	10	10,6	B	4083882	367,00	19.5	18.5	17.5	16	15	14	12,3	11.5	9,3	8
MHIL 103 DM	1"	0,55	10	11,2	B	4083884	387,00	29	27.5	25.8	23.5	22	20.9	19	17.4	15	12.7
MHIL 104 DM	1"	0,55	10	11,8	C	4083886	398,00	39.6	37.3	35	32	29.5	28	25	22.9	20.5	16.5
MHIL 105 DM	1"	0,55	10	12,4	C	4083889	429,00	50	47.2	44	40	37.2	34.5	32	28	23.6	19.5
MHIL 106 DM	1"	0,55	10	13	B	4083891	442,00	61	57.5	53	47	51	40.2	32	31.8	27.2	21.9
MHIL 107 DM	1"	0,55	10	13,6	B	4083892	494,00	67	64	59	53.5	57	45.5	36.4	34	30	24
								0	0.5	1	1.5	2	2.5	3	3.5	4	5
MHIL 302 DM	1"	0,55	10	10,8	B	4083895	368,00	21.9	21.5	20.3	19.3	18.4	17	14.5	12.8	11	6.9
MHIL 303 DM	1"	0,55	10	11,5	B	4083897	389,00	32.5	31.7	31	28.7	27	25	21.5	18.3	16	10
MHIL 304 DM	1"	0,55	10	12,5	B	4083899	400,00	43.5	42	40	37	34.7	32	28.1	24.1	20	12
MHIL 305 N-DM	1"	0,75	10	17,8	C	4210650	547,00	55	54	51.5	49	45.5	42	38.5	34	29	15
MHIL 306 N-DM	1"	1,1	10	18,8	C	4210653	612,00	67	65	62	59	56	52	48	43	37	20

Descrizione



Pompa centrifuga multistadio di superficie in versione **normalmente aspirante**.

Wilo-Economy MHIL



Pompa centrifuga **normalmente aspirante**

Campo di applicazioni

-  Utilizzo dell'acqua piovana
-  Pressurizzazione idrica
-  Irrigazione e agricoltura

WIL0-ECONOMY MHIL		3~400 V - 50 Hz						PG5		W1							
» ATTACCHI FILETTATI		Portata (m ³ /h)															
Modello	ASPIRAZIONE MANDATA	P ₂ (kW)	PN (bar)	Peso (kg)	Consegna	Codice	Prezzo €	0	0,5	1	2	3	4	5	6	7	8
								Prevalenza (m)									
MHIL 502 DM	1"¼-1"	0,55	10	10,9	B	4083905	369,00	21.4	21	20.6	19.6	18.4	17	15	13	10.5	7.2
MHIL 503 DM	1"¼-1"	0,55	10	11,6	B	4083907	391,00	32.5	32	31	29.2	26.9	24.1	20.9	17	12.8	8
MHIL 504 N-DM	1"¼-1"	0,75	10	17,1	C	4210656	532,00	44	43	42	41	38,5	35,5	32	27,5	22	15
MHIL 505 N-DM	1"¼-1"	1,1	10	17,9	B	4210659	570,00	56	55	54	52	50	46,5	42	36	29	21
MHIL 506 N-DM	1"¼-1"	1,5	10	17,7	C	4210662	702,00	68	67	66	65	61,5	57	52	45,5	36	25
								0	2	4	6	8	9	10	12	14	16
MHIL 902 N-DM	1½"-1"¼"	0,75	10	15,5	C	4210665	496,00	22,5	21,5	20,5	19	17,5	16,8	15,5	12,5	9	5,5
MHIL 903 N-DM	1½"-1"¼"	1,1	10	16,6	C	4210667	538,00	34	33	31,5	30	27,5	26	24	19,5	13	6
MHIL 904 N-DM	1½"-1"¼"	1,5	10	16,7	B	4210669	619,00	46,5	45	42,5	40	37	35	32,5	26	18	8
MHIL 905 N-DM	1½"-1"¼"	2,2	10	17,5	B	4210671	704,00	59	57	54,5	51	47,5	44,5	41	33,5	22,5	9,5

Alimentazione e pressurizzazione idrica

Wilo-Economy EMHIL



Pompa centrifuga
con convertitore di frequenza

Particolarità / Vantaggi prodotto

- Semplice da installare e regolare attraverso il display con testo in chiaro, indicatore di stato, funzione di analisi, adattamento dei parametri di regolazione (PID), protezione dal congelamento.
- Plug & Pump, premontato e provvisto di cavo di elettrico di collegamento.
- Rispetta le norme CEM per gli ambienti domestici (EN 61000-6-2 e EN 61000-6-3).

Applicazioni

Pompe centrifughe multistadio orizzontali con dispositivo di protezione e controllo a variazione elettronica della velocità per alimentazione e pressurizzazione idrica. Uso in impianti di lavaggio, irrigazione, utilizzo dell'acqua piovana e circuiti di raffreddamento.

Chiave di lettura

Esempio:	EMHIL 303 EM
EMHIL	Denominazione pompa
3	Portata nominale in m ³ /h
03	Numero stadi
EM	1~230 V, 50 Hz

Materiali

Camera stadi

Acciaio inossidabile (AISI 304)

Girante

Acciaio inossidabile (AISI 304)



Albero

Acciaio inossidabile

Descrizione

Pompa centrifuga multistadio di superficie in versione **normalmente aspirante** con **convertitore di frequenza**.

Campo di applicazioni

-  Utilizzo dell'acqua piovana
-  Pressurizzazione idrica
-  Irrigazione e agricoltura

Dati tecnici

Fluidi consentiti

Acqua pulita priva di sostanze sedimentabili, acqua industriale, fredda, refrigerata, acqua piovana

Campo d'impiego

Temperatura fluido da 0°C a +40°C

Caratteristiche elettriche

Alimentazione rete 1 ~ 230 V

Frequenza 50 Hz

Motore

Grado protezione IP 54



Accessori

- Apparecchi di comando Pag. **340**
- Pressostati e interruttori di livello Pag. **343**
- Vasi di espansione Pag. **342**

Descrizione

Pompa centrifuga multistadio di superficie in versione **normalmente aspirante** con convertitore di frequenza.

Campo di applicazioni

-  Utilizzo dell'acqua piovana
-  Pressurizzazione idrica
-  Irrigazione e agricoltura

Wilo-Economy EMHIL



Pompa centrifuga con convertitore di frequenza

WILO-ECONOMY EMHIL	1~230 V - 50 Hz							PG5 W1									
» ATTACCHI FILETTATI	ASPIRAZIONE MANDATA	P ₂ (kW)	PN (bar)	Peso (kg)	Consegna	Codice	Prezzo €	Portata (m ³ /h)									
								0	0,5	1	1,5	2	2,5	3	3,5	4	5
Modello								Prevalenza (m)									
								0	0,5	1	2	3	4	5	6	7	8
EMHIL 303 EM	1"¼	0,55	10	3,6	B	4161130	1.228,00	32,5	31,7	31	28,7	27	25	21,5	18,3	16	10
EMHIL 304 EM	1"¼	0,55	10	5,2	B	4161131	1.295,00	43,5	42	40	37	34,7	32	28,1	24,1	20	12
EMHIL 305 EM	1"¼	0,75	10	4,9	B	4161132	1.383,00	55	54	51,5	49	45,5	42	38,5	34	29	15
EMHIL 503 EM	1"¼	0,55	10	6,2	B	4161133	1.278,00	32,5	32	31	29,2	26,9	24,1	20,9	17	12,8	8
EMHIL 504 EM	1"¼	0,75	10	4,7	B	4161134	1.376,00	44	43	42	41	38,5	35,5	32	27,5	22	15
EMHIL 505 EM	1"¼	1,1	10	5,2	A	4161135	1.458,00	56	55	54	52	50	46,5	42	36	29	21

Alimentazione e pressurizzazione idrica

Wilo-Economy MHI



Pompa centrifuga
completamente in Acciaio Inox

Particolarità / Vantaggi prodotto

- Motore trifase IEC IE3 ($\geq 0,75$ kW).
- Tutte le parti a contatto con il fluido pompato sono in acciaio inossidabile 1.4301 (AISI 304) o a richiesta 1.4404 (AISI 316L)
- Omologazione per acqua potabile (ACS, KTW, WRAS) per tutti i componenti a contatto con il fluido (versione EPDM).

Applicazioni

Pompe centrifughe multistadio orizzontali per alimentazione e pressurizzazione idrica. Uso in impianti di lavaggio, irrigazione, utilizzo dell'acqua piovana e circuiti di raffreddamento.

Chiave di lettura

Esempio: **MHI 405 EM**

MHI	Denominazione pompa
4	Portata nominale in m ³ /h
05	Numero stadi
EM	1~230 V, 50 Hz
	DM 3~400 V, 50 Hz

Materiali

Corpo pompa

Acciaio inossidabile (AISI 304)

Girante

Acciaio inossidabile (AISI 304)



Albero

Acciaio inossidabile (AISI 304)

Descrizione

Pompa centrifuga orizzontale ad alta prevalenza, multistadio, **normalmente aspirante** di tipo monoblocco con bocca aspirante orizzontale e bocca mandata verticale.

Campo di applicazioni

-  Acqua calda domestica
-  Pressurizzazione idrica
-  Irrigazione e agricoltura

Dati tecnici

Fluidi consentiti

Acqua pulita priva di sostanze sedimentabili, acqua industriale, fredda, refrigerata, acqua piovana

Campo d'impiego

Temperatura fluido da -15°C a +110°C

Caratteristiche elettriche

Alimentazione rete	1 ~ 230 V 3~400 V
Frequenza	50 Hz

Motore

Grado protezione	IP 54
------------------	-------



Accessori

• Apparecchi di comando	Pag.	340
• Pressostati e interruttori di livello	Pag.	343
• Vasi di espansione	Pag.	342

Descrizione

Pompa centrifuga orizzontale ad alta prevalenza, multistadio, **normalmente aspirante** di tipo monoblocco con bocca aspirante orizzontale e bocca mandata verticale.

Campo di applicazioni

-  Acqua calda domestica
-  Pressurizzazione idrica
-  Irrigazione e agricoltura

Wilo-Economy MHI



Pompa centrifuga **completamente in Acciaio Inox**

WIL0-ECONOMY MHI		1~230 V - 50 Hz						PG5 W1										
» ATTACCHI FILETTATI		ASPIRAZIONE MANDATA	P ₂ (kW)	PN (bar)	Peso (kg)	Consegna	Codice	Prezzo €	Portata (m ³ /h)									
Modello	Prevalenza (m)								0	0,5	1	1,5	2	2,5	3	3,5	4	5
MHI 202 EM	1"	0,55	10	9,8	B	4024282	435,00	22	21,5	21	19,5	18	16,5	14,5	12	10	5	
MHI 203 EM	1"	0,55	10	9,8	B	4024284	440,00	33	32	30,5	28,5	26	23	20	17	14	6,5	
MHI 204 EM	1"	0,55	10	10,6	A	4024286	475,00	43	41	38,5	36	33,5	30,5	26,5	22,5	18,5	8	
MHI 205 EM	1"	0,75	10	12,2	A	4024288	552,00	58	56	54	52	48,5	44,5	41	36	31	20	
MHI 206 EM	1"	1,1	10	15,7	B	4024290	627,00	71	69	66	63	60	55	50	45	38	24	
								0	0,5	1	2	3	4	5	6	7	8	
MHI 402 EM	1"¼-1"	0,55	10	9,8	B	4024292	439,00	22	21,5	21	20	19	17	15	12	9	5	
MHI 403 EM	1"¼-1"	0,75	10	9,8	B	4024294	462,00	33	32	31	30	28	26	23	19	15	8	
MHI 404 EM	1"¼-1"	0,75	10	12,2	B	4024296	548,00	45	44	43	42	40	37	33	28	22	13	
MHI 405 EM	1"¼-1"	1,1	10	15,2	B	4024298	610,00	55	54	53	51	48	44	39	33	26	17	
MHI 406 EM	1"¼-1"	1,5	10	16,7	B	4024300	747,00	66	65	64	62	58	53	47	40	31	19	
								0	1	2	3	4	6	8	10	12	14	
MHI 802 EM	1½"-1"¼"	0,75	10	11,5	B	4024302	543,00	24	23,5	23	22,5	22	20	18	15	11	7	
MHI 803 EM	1½"-1"¼"	1,1	10	14,5	B	4024304	592,00	36	35	34,5	34	33	31	27	24	18	13	
MHI 804 EM	1½"-1"¼"	1,5	10	16	B	4024306	689,00	48	47	46	45	44	42	37	33	24	15	

Alimentazione e pressurizzazione idrica

Wilo-Economy MHI





Pompa centrifuga
completamente in Acciaio Inox

Descrizione

Pompa centrifuga orizzontale ad alta prevalenza, multistadio, **normalmente aspirante** di tipo monoblocco con bocca aspirante orizzontale e bocca mandata verticale.

Campo di applicazioni



-  Acqua calda domestica
-  Pressurizzazione idrica
-  Irrigazione e agricoltura

WIL0-ECONOMY MHI		3-400 V - 50 Hz						PG5 W1										
» ATTACCHI FILETTATI		ASPIRAZIONE MANDATA	P ₂ (kW)	PN (bar)	Peso (kg)	Consegna	Codice	Prezzo €	Portata (m ³ /h)									
Modello	0								0,5	1	1,5	2	2,5	3	3,5	4	5	
									Prevalenza (m)									
MHI 202 DM	1"	0,55	10	8,9	B	4024283	414,00	22	21,5	21	19,5	18	16,5	14,5	12	10	5	
MHI 203 DM	1"	0,55	10	8,9	B	4024285	421,00	33	32	30,5	28,5	26	23	20	17	14	6,5	
MHI 204 DM	1"	0,55	10	9,7	B	4024287	452,00	43	41	38,5	36	33,5	30,5	26,5	22,5	18,5	8	
MHI 205 N DM	1"	0,75	10	11,3	C	4210718	549,00	58	56	54	52	48,5	44,5	41	36	31	20	
MHI 206 N DM	1"	1,1	10	12,9	C	4210722	624,00	71	69	66	63	60	55	50	45	38	24	
									0	0,5	1	2	3	4	5	6	7	8
MHI 402 DM	1"¼-1"	0,55	10	8,9	B	4024293	423,00	22	21,5	21	20	19	17	15	12	9	5	
MHI 403 DM	1"¼-1"	0,55	10	8,9	B	4024295	434,00	33	32	31	30	28	26	23	19	15	8	
MHI 404 N DM	1"¼-1"	0,75	10	11,3	C	4210725	542,00	45	44	43	42	40	37	33	28	22	13	
MHI 405 N DM	1"¼-1"	1,1	10	12,9	C	4210732	592,00	55	54	53	51	48	44	39	33	26	17	
MHI 406 N DM	1"¼-1"	1,1	10	15,2	C	4210735	734,00	66	65	64	62	58	53	47	40	31	19	

Descrizione

Pompa centrifuga orizzontale ad alta prevalenza, multistadio, **normalmente aspirante** di tipo monoblocco con bocca aspirante orizzontale e bocca mandata verticale.

Campo di applicazioni

-  Acqua calda domestica
-  Pressurizzazione idrica
-  Irrigazione e agricoltura

Wilo-Economy MHI



Pompa centrifuga **completamente in Acciaio Inox**

WILO-ECONOMY MHI		3~400 V - 50 Hz								PG5					W1				
» ATTACCHI FILETTATI		ASPIRAZIONE MANDATA	P ₂ (kW)	PN (bar)	Peso (kg)	Consegna	Codice	Prezzo €	Portata (m ³ /h)										
Modello									0	1	2	3	4	6	8	10	12	14	
									Prevalenza (m)										
MHI 802 N DM	1½-1¼	0,75	10	10,6	C	4210739	520,00	24	23.5	23	22.5	22	20	18	15	11	7		
MHI 803 N DM	1½-1¼	1,1	10	12,2	C	4210743	577,00	36	35	34.5	34	33	31	27	24	18	13		
MHI 804 N DM	1½-1¼	1,5	10	15,8	C	4210747	675,00	48	47	46	45	44	42	37	33	24	15		
MHI 805 N DM	1½-1¼	2,2	10	17	C	4210750	722,00	60	58	57	56	55	52	46	39	30	20		
								0	5	7.5	10	12.5	15	17.5	20	22.5	25		
MHI 1602 N DM	2"-1½"	1,5	10	15,5	C	4210710	866,00	23.5	22.5	21.5	20.5	19	17.5	16.5	13.5	10	6.5		
MHI 1603 N DM	2"-1½"	2,2	10	17,7	C	4210713	915,00	35.5	33.5	32.5	31	28.5	27	24.5	21.5	15.5	10		
MHI 1604 N DM	2"-1½"	2,2	10	21,1	C	4210715	1.049,00	47.5	45.5	43	41	38	35.5	31	27.5	21	15		

Alimentazione e pressurizzazione idrica

Wilo-Economy MHIE



Pompa centrifuga
con convertitore di frequenza

Particolarità / Vantaggi prodotto

- Motore trifase IEC IE3 ($\geq 0,75$ kW),
- Tutte le parti a contatto con il fluido pompato sono in acciaio inossidabile 1.4301 (AISI 304) o a richiesta 1.4404 (AISI 316L).
- Convertitore di frequenza integrato.
- Omologazione per acqua potabile (ACS, KTW, WRAS) per tutti i componenti a contatto con il fluido (versione EPDM).

Applicazioni

Pompe centrifughe multistadio orizzontali per alimentazione e pressurizzazione idrica. Uso in impianti di irrigazione, utilizzo dell'acqua piovana e circuiti di raffreddamento.

Chiave di lettura

Esempio:	Economy MHIE 205-M1/M3 EM
MHIE	Denominazione pompa
2	Portata nominale in m ³ /h
05	Numero stadi
M1	M1: Controllo manuale della velocità tramite potenziometro. M2: Controllo della velocità tramite segnale esterno da 0 a 10mA o 0-10V.
M3	M3: Regolazione della pressione tramite segnale sensore da 4 a 20mA o 0-10V, impostazione valore di consegna con potenziometro o tramite segnale esterno 0-10V o 0-20mA.
DM-2G	3-400 V, 50 Hz seconda generazione

Materiali

Corpo pompa

Acciaio inossidabile (AISI 304)

Girante

Acciaio inossidabile (AISI 304)

Albero

Acciaio inossidabile (AISI 304)

Descrizione

Pompa centrifuga orizzontale ad alta prevalenza, multistadio, normalmente aspirante con convertitore di frequenza.

Campo di applicazioni

- Acqua calda domestica
- Pressurizzazione idrica
- Irrigazione e agricoltura

Dati tecnici

Fluidi consentiti

Acqua pulita priva di sostanze sedimentabili, acqua industriale, fredda, refrigerata, acqua piovana

Campo d'impiego

Temperatura fluido da -15°C a +110°C

Caratteristiche elettriche

Alimentazione rete	1 ~ 230 V 3-400 V
Frequenza	50 Hz

Motore

Grado protezione	IP 54
------------------	-------

Accessori

• Apparecchi di comando	Pag.	340
• Pressostati e interruttori di livello	Pag.	343
• Vasi di espansione	Pag.	342

Descrizione



Pompa centrifuga orizzontale ad alta prevalenza, multistadio, normalmente aspirante con convertitore di frequenza.

Wilo-Economy MHIE



Pompa centrifuga con convertitore di frequenza

Campo di applicazioni

-  Acqua calda domestica
-  Pressurizzazione idrica
-  Irrigazione e agricoltura

WILO-ECONOMY MHIE		1~230 V - 50 Hz						PG5		W1								
» ATTACCHI FILETTATI		ASPIRAZIONE MANDATA	P ₂ (kW)	PN (bar)	Peso (kg)	Consegna	Codice	Prezzo €	Portata (m ³ /h)									
Modello									0	1,8	2,4	3	3,6	4,2	4,8	5,4	6	6,6
									Prevalenza (m)									
MHIE 205-M1/M3 EM	1"	1,1	10	17,2	B	4073100	2.488,00	80	68	61,5	55,5	47,5	41	32,5	23	15	6	
MHIE 205-M2 EM	1"	1,1	10	17,2	B	4073101	2.488,00	80	68	61,5	55,5	47,5	41	32,5	23	15	6	
									0	2	3	4	5	6	7	8	10	10,5
MHIE 403-M1/M3 EM	1"¼	1,1	10	16,7	B	4073102	2.435,00	48	45	43	40,5	37,5	33,5	29	24	10,5	6,5	
MHIE 403-M2 EM	1"¼	1,1	10	16,7	B	4073103	2.435,00	48	45	43	40,5	37,5	33,5	29	24	10,5	6,5	

WILO-ECONOMY MHIE		3~400 V - 50 Hz						PG5		W1								
» ATTACCHI FILETTATI		ASPIRAZIONE MANDATA	P ₂ (kW)	PN (bar)	Peso (kg)	Consegna	Codice	Prezzo €	Portata (m ³ /h)									
Modello									0	3	3,5	4	4,5	5	5,5	6	6,5	7
									Prevalenza (m)									
MHIE 205N-2G DM	1"	1,1	10	14,6	C	4148406	2.479,00	72	55,5	50	45	39	32	25,5	18	9,5	0,5	
									0	2	3	4	5	6	7	8	9	10
MHIE 403N-2G DM	1"¼	1,1	10	14,6	C	4148412	2.434,00	47	44,5	43,5	41,5	39	36	32	27	20,5	14	
MHIE 406N-2G DM	1"¼	2,2	10	21,5	C	4148418	2.849,00	87	86,5	85	81	76	70	62	51	37,5	22,5	
									0	2	4	6	8	10	12	14	16	18
MHIE 803N-2G DM	1"½	2,2	10	19,7	C	4148424	2.737,00	52	51	49,5	48	46	44	40	34	25,5	15,5	
									0	6	9	12	15	18	21	24	27	30
MHIE 1602N-2G DM	1"½	2,2	10	19,3	C	4148430	2.820,00	31	30	29	28	26,5	25	22	19	14,5	9,5	

Alimentazione e pressurizzazione idrica

Wilo-MultiVert MVIL



Pompa multistadio
a **velocità fissa**

IE3

Particolarità / Vantaggi prodotto

- Costruzione monoblocco, compatta e di minimo ingombro.
- Corpo della pompa in ghisa grigia EN-GJL-250, rivestito in cataforesi (KTL).
- Versioni con motori monofase (1 ~ 230 V) e trifase (3 ~ 400 V).

Applicazioni

Pompe centrifughe per alimentazione e pressurizzazione idrica per strutture commerciali e industriali. Impianti di lavaggio, irrigazione ed utilizzo dell'acqua piovana. Circuiti di refrigerazione e raffreddamento

Chiave di lettura

Esempio:	MVIL 305 EM
MVIL	Denominazione pompa
3	Portata nominale in m ³ /h
05	Numero stadi
EM	1~230 V, 50 Hz DM 3~400 V, 50 Hz

Materiali

Corpo pompa

Ghisa grigia

Girante

Acciaio inossidabile (AISI 304)

Albero

Acciaio inossidabile

Descrizione

Pompa centrifuga ad alta prevalenza multistadio ad asse verticale di tipo normalmente aspirante.

Campo di applicazioni

- Pressurizzazione idrica
- Irrigazione e agricoltura
- Applicazioni industriali

Dati tecnici

Fluidi consentiti

Acqua potabile, per riscaldamento, di processo, condensato. Miscela acqua-glicole (fino al 40 % vol. glicole / dal 10 % vol. necessaria la verifica delle prestazioni idrauliche).

Campo d'impiego

Temperatura fluido da -15°C a +90°C

Caratteristiche elettriche

Alimentazione rete	1 ~ 230 V 3 ~ 400 V
Frequenza	50 Hz

Motore

Classe di efficienza	IE3 (IE2 motori con potenza nominale <0.75 kW)
Grado protezione	IP 55
Classe di isolamento	F

Accessori

• Apparecchi di comando	Pag.	340
• Pressostati e interruttori di livello	Pag.	343
• Vasi di espansione	Pag.	342
• Flange e controflange	Pag.	346

Descrizione

Pompa centrifuga ad alta prevalenza multistadio ad asse verticale di tipo normalmente aspirante.

Wilo-MultiVert MVIL



Pompa multistadio a velocità fissa

Campo di applicazioni

- Pressurizzazione idrica
- Irrigazione e agricoltura
- Applicazioni industriali

WILO-MULTIVERT MVIL	1~230 V - 50 Hz						>> SERIE 100-...-900										PG6	W3
Modello	Rp/DN	P ₂ (kW)	PN (bar)	Peso (kg)	Consegna	Codice	Prezzo €	Portata (m ³ /h)										
								0	0,5	1	1,5	1,75	2	2,25	2,5	2,75	3	
								Prevalenza (m)										
MVIL 102 EM	1"	0,55	16	19,5	C	4087791	749,00	19	18	17	15	14	13	11	9	7,8	5,5	
MVIL 103 EM	1"	0,55	16	19,8	C	4087793	758,00	29	27	25	22	20,7	19	17,2	15	12,7	10	
MVIL 104 EM	1"	0,55	16	23,1	C	4087795	785,00	38	36	34	30	28,3	26	24	20	17,6	14	
MVIL 105 EM	1"	0,55	16	23,4	C	4087797	898,00	49	46	43	40	38,3	35	32	28	25	20	
MVIL 106 EM	1"	0,55	16	26,7	C	4087799	951,00	59	55	52	48	44,3	42	37,5	34	29	25	
MVIL 107 EM	1"	0,75	16	26,9	C	4087801	1.160,00	70	66	62,5	57,5	51,6	52,5	43,3	41,5	32,5	29	
MVIL 108 EM	1"	0,75	16	27,2	C	4087803	1.236,00	80	76	72	66	57,5	58	48	47	34,7	34	
MVIL 109 EM	1"	1,1	16	27,5	C	4087805	1.282,00	90	86	81,5	76	68,2	66	58,6	54	44,2	39	
MVIL 110 EM	1"	1,1	16	27,8	C	4087807	1.309,00	100	95	90	83	76,2	73	64,4	60	51	43	
MVIL 112 EM	1"	1,1	16	28,3	C	4087809	1.338,00	120	114	97	89	87	80	74	70	55,5	46	
								0	0,5	1	1,5	2	2,5	3	3,5	4	5	
MVIL 302 EM	1"	0,55	16	19,6	C	4087811	761,00	22,5	22	21	20	19	17	15	13	11	6	
MVIL 303 EM	1"	0,55	16	22,9	C	4087813	810,00	33,5	33	31,5	30	28	25,7	23	20	17	10,5	
MVIL 304 EM	1"	0,75	16	26,3	C	4087815	873,00	45,5	45	43	40,5	38	34,5	31	28	24	14	
MVIL 305 EM	1"	0,75	16	26,7	C	4087819	994,00	56	55	54	50	46,5	43	38	34	29	17	
MVIL 306 EM	1"	1,1	16	25,4	C	4087821	1.055,00	68	66,5	64,5	61	57	52,5	48	42	36	20	
MVIL 307 EM	1"	1,1	16	27,4	C	4087823	1.287,00	80	78	75	71	66,5	61	55	48,5	41,5	23	
MVIL 308 EM	1"	1,5	16	27,7	C	4087825	1.373,00	92	90	88	84	78	72	66	60	50	30	
MVIL 309 EM	1"	1,5	16	28,1	C	4087827	1.519,00	103	101	98	94	88	81,5	74	66	56,5	35	
MVIL 310 EM	1"	1,5	16	28,5	C	4087829	1.633,00	115	113	109	104	97	90	81,5	73	62	38	
								0	0,5	1	2	3	4	5	6	7	8	
MVIL 502 EM	1"¼	0,55	16	22,7	C	4087831	769,00	23	22,5	22	21,5	20	18,5	16,5	14	11	7	
MVIL 503 EM	1"¼	0,75	16	26,1	C	4087833	838,00	34	33,5	32,5	31,5	30	28	25	21,5	17	11	
MVIL 504 EM	1"¼	1,1	16	26,5	C	4087835	898,00	45,5	45	44,5	43,5	40,5	37,5	34	29	23	16	
MVIL 505 EM	1"¼	1,1	16	26,8	C	4087837	1.113,00	57	56	55	54	52	47	42	36	28	18,5	
MVIL 506 EM	1"¼	1,5	16	27,2	C	4087839	1.192,00	68,5	68	67	65	61,5	58,5	51	42	36	25	
MVIL 507 EM	1"¼	1,5	16	27,6	C	4087841	1.383,00	80	79,5	78,5	76	72	67	61	53	42	28	
								0	2	4	6	8	10	11	12	13	14	
MVIL 902 EM	1"½	0,75	10/16	28,5	C	4087843	1.153,00	24	23,5	22,5	21,5	20	17,5	16	14,5	12,5	10	
MVIL 903 EM	1"½	1,1	10/16	28,9	C	4087845	1.283,00	35,5	34,5	33	31,5	29,5	26	24	21,5	18,5	14	
MVIL 904 EM	1"½	1,5	10/16	29,3	C	4087847	1.509,00	47	46	44,5	42,5	40	36	33	29,5	25,5	21,5	

Alimentazione e pressurizzazione idrica

Wilo-MultiVert MVIL





Pompa multistadio
a velocità fissa

IE3

Descrizione

Pompa centrifuga ad alta prevalenza multistadio ad asse verticale di tipo normalmente aspirante.

Campo di applicazioni

-  Pressurizzazione idrica
-  Irrigazione e agricoltura
-  Applicazioni industriali

WIL0-MULTIVERT MVIL	3-400 V - 50 Hz						» SERIE 100-300	PG6	W3								
» ATTACCHI FILETTATI								Portata (m ³ /h)									
Modello	Rp/DN	P ₂ (kW)	PN (bar)	Peso (kg)	Consegna	Codice	Prezzo €	0	0.5	1	1.5	1.75	2	2.25	2.5	2.75	3
								Prevalenza (m)									
MVIL 102 DM	1"	0,37	16	19,5	C	4087719	725,00	19	18	17	15	14	13	11	9	7,8	5,5
MVIL 103 DM	1"	0,37	16	19,8	C	4087721	734,00	29	27	25	22	20,7	19	17,2	15	12,7	10
MVIL 104 DM	1"	0,37	16	23,1	C	4087723	748,00	38	36	34	30	28,3	26	24	20	17,6	14
MVIL 105 DM	1"	0,55	16	23,4	C	4087725	781,00	49	46	43	40	38,3	35	32	28	25	20
MVIL 106 DM	1"	0,55	16	23,7	C	4087727	836,00	59	55	52	48	44,3	42	37,5	34	29	25
MVIL 107 DM	1"	0,75	16	26,1	C	4211055	950,00	70	66	62,5	57,5	51,6	52,5	43,3	41,5	32,5	29
MVIL 108 DM	1"	0,75	16	26,4	C	4211056	1.026,00	80	76	72	66	57,5	58	48	47	34,7	34
MVIL 109 DM	1"	1,1	16	27,5	C	4211057	1.051,00	90	86	81,5	76	68,2	66	58,6	54	44,2	39
MVIL 110 DM	1"	1,1	16	27,8	C	4211058	1.203,00	100	95	90	83	76,2	73	64,4	60	51	43
MVIL 112 DM	1"	1,1	16	28,3	C	4211059	1.293,00	120	114	97	89	87	80	74	70	55,5	46
								0	0.5	1	1.5	2	2.5	3	3.5	4	5
MVIL 302 DM	1"	0,37	16	19,6	C	4087739	727,00	22,5	22	21	20	19	17	15	13	11	6
MVIL 303 DM	1"	0,55	16	22,9	C	4087741	748,00	33,5	33	31,5	30	28	25,7	23	20	17	10,5
MVIL 304 DM	1"	0,75	16	25,5	C	4211060	829,00	45,5	45	43	40,5	38	34,5	31	28	24	14
MVIL 305 DM	1"	0,75	16	25,9	C	4211061	867,00	56	55	54	50	46,5	43	38	34	29	17
MVIL 306 DM	1"	1,1	16	25,4	C	4211062	928,00	68	66,5	64,5	61	57	52,5	48	42	36	20
MVIL 307 DM	1"	1,1	16	27,4	C	4211063	1.054,00	80	78	75	71	66,5	61	55	48,5	41,5	23
MVIL 308 DM	1"	1,5	16	32,4	C	4211064	1.140,00	92	90	88	84	78	72	66	60	50	30
MVIL 309 DM	1"	1,5	16	32,8	C	4211065	1.246,00	103	101	98	94	88	81,5	74	66	56,5	35
MVIL 310 DM	1"	1,5	16	33,2	C	4211066	1.336,00	115	113	109	104	97	90	81,5	73	62	38
MVIL 312 DM	1"	2,2	16	33,6	C	4211067	1.436,00	140	136	132	126	118	108	98	88	74	40

Descrizione

Pompa centrifuga ad alta prevalenza multistadio ad asse verticale di tipo normalmente aspirante.

Wilo-MultiVert MVIL



Pompa multistadio a velocità fissa

Campo di applicazioni

- Pressurizzazione idrica
- Irrigazione e agricoltura
- Applicazioni industriali

WIL0-MULTIVERT MVIL	3~400 V - 50 Hz						» SERIE 500-900		PG6		W3						
Modello	Rp/DN	P ₂ (kW)	PN (bar)	Peso (kg)	Consegna	Codice	Prezzo €	Portata (m ³ /h)									
								0	0,5	1	2	3	4	5	6	7	8
								Prevalenza (m)									
MVIL 502 DM	1"¼	0,55	16	22,7	C	4087759	730,00	23	22,5	22	21,5	20	18,5	16,5	14	11	7
MVIL 503 DM	1"¼	0,75	16	25,3	C	4211068	821,00	34	33,5	32,5	31,5	30	28	25	21,5	17	11
MVIL 504 DM	1"¼	1,1	16	26,5	C	4211069	864,00	45,5	45	44,5	43,5	40,5	37,5	34	29	23	16
MVIL 505 DM	1"¼	1,1	16	26,8	C	4211070	924,00	57	56	55	54	52	47	42	36	28	18,5
MVIL 506 DM	1"¼	1,5	16	31,9	C	4211071	1.056,00	68,5	68	67	65	61,5	58,5	51	42	36	25
MVIL 507 DM	1"¼	1,5	16	32,3	C	4211072	1.093,00	80	79,5	78,5	76	72	67	61	53	42	28
MVIL 508 DM	1"¼	2,2	16	32,4	C	4211073	1.176,00	91	90	89	86	82	76	70	60	48	32
MVIL 509 DM	1"¼	2,2	16	32,7	C	4211074	1.272,00	103	102	101	97	92	86	78	67	53	36
MVIL 510 N DM	1"¼	2,5	16	27,2	C	4211126	1.383,00	114	110	105	100	91	82	70	55	35	15
MVIL 512 N DM	1"¼	2,5	16	26	C	4211130	1.463,00	135	133	128	120	112	100	85	66	44	16
								0	2	4	6	8	10	11	12	13	14
MVIL 902 DM	1"½	0,75	10/16	27,7	C	4211075	1.115,00	24	23,5	22,5	21,5	20	17,5	16	14,5	12,5	10
MVIL 903 DM	1"½	1,1	10/16	28,9	C	4211076	1.176,00	35,5	34,5	33	31,5	29,5	26	24	21,5	18,5	14
MVIL 904 DM	1"½	1,5	10/16	34	C	4211077	1.336,00	47	46	44,5	42,5	40	36	33	29,5	25,5	21,5
MVIL 905 DM	1"½	2,2	10/16	34,2	C	4211078	1.481,00	60	58	56	53	49,5	44	40	36	32	26
MVIL 906 DM	1"½	2,5	10/16	35	C	4211118	1.716,00	71	69	66	62	57	50	46	40	35	28
MVIL 907 DM	1"½	2,5	10/16	35	C	4211122	1.757,00	84	81	78	74	68	60	54	48	42	35

Alimentazione e pressurizzazione idrica

Wilo-Helix V





Pompa multistadio
a velocità fissa

IE3

Descrizione

Pompa centrifuga ad alta prevalenza multistadio ad asse verticale di tipo normalmente aspirante ad alta efficienza.

Campo di applicazioni

-  Pressurizzazione idrica
-  Irrigazione e agricoltura
-  Acqua calda domestica

Particolarità / Vantaggi prodotto

- Sistema idraulico 2D/3D con saldatura a laser ottimizzato per il massimo rendimento.
- Omologazione per acqua potabile per pompe con componenti a contatto con il fluido pompato in acciaio inossidabile (versione EPDM).

Applicazioni

Pompe centrifughe per alimentazione e pressurizzazione idrica in impianti di circolazione industriali, di processo e circuiti di raffreddamento chiusi, impianti di lavaggio ed irrigazione canalizzata.

Chiave di lettura

Esempio:	Helix V 2202/2-1/16/E/KS
Helix V	Denominazione pompa
22	Portata nominale in m ³ /h
02	Numero giranti
/2	Numero giranti tornite
1	1: Corpo pompa 1.4301 (AISI 304) Sistema idraulico 1.4307 (AISI 304L)
	2: Corpo pompa 1.4409 (AISI 316L) Sistema idraulico 1.4404 (AISI 316L)
16	Pressione massima di esercizio 16 = 16 bar (flangia PN 16) 25 = 25 bar (flangia PN 25)
E	Guarnizione in EPDM
K	Tenuta meccanica a cartuccia
S	Protezione del giunto allineato alle bocche di mandata e aspirazione.

Materiali

Corpo pompa

Acciaio inossidabile (AISI 304)

Girante

Acciaio inossidabile (AISI 304L)

Albero

Acciaio inossidabile

Dati tecnici

Fluidi consentiti

Acqua potabile, per riscaldamento, di processo, condensato. Miscela acqua-glicole (fino al 40 % vol. glicole / dal 10 % vol. necessaria la verifica delle prestazioni idrauliche).

Campo d'impiego

Temperatura fluido	da -15°C a +120°C
Pressione in ingresso max.	10 bar
Pressione esercizio max.	16/25 bar

Caratteristiche elettriche

Alimentazione rete	3 ~ 230 V (fino a 4 kW) 3 ~ 400 V
Frequenza	50 Hz

Motore

Classe di efficienza	IE3 (IE2 motori con potenza nominale <0.75 kW)
Grado protezione	IP 55
Classe di isolamento	F

Accessori

• Apparecchi di comando	Pag. 340
• Pressostati e interruttori di livello	Pag. 343
• Vasi di espansione	Pag. 342
• Flange e controflange	Pag. 346

Descrizione

Pompa centrifuga ad alta prevalenza multistadio ad asse verticale di tipo normalmente aspirante ad alta efficienza.

Wilo-Helix V



Pompa multistadio a velocità fissa

Campo di applicazioni

- Pressurizzazione idrica
- Irrigazione e agricoltura
- Acqua calda domestica

WILO-HELIX V	3~400 V - 50 Hz						» SERIE 200		PG6		W3						
Modello	Rp/DN	P ₂ (kW)	PN (bar)	Peso (kg)	Consegna	Codice	Prezzo €	Portata (m ³ /h)									
								0	0.5	1	1.5	2	2.5	3	3.5	3.8	4
								Prevalenza (m)									
Helix V 202-1/16/E/S	1"	0,37	16	20	C	4201337	1.001,00	15	14.7	14.3	13.7	12.7	11.2	9.3	6.3	4.6	3
Helix V 203-1/16/E/S	1"	0,37	16	20	C	4201339	1.024,00	22	21.7	21.3	21.4	20.2	16.3	13.1	9.2	6.4	4,5
Helix V 204-1/16/E/S	1"	0,37	16	21	C	4201341	1.098,00	29	29	28.4	26.9	24.4	21.2	17.1	11.7	8.2	5,5
Helix V 205-1/16/E/S	1"	0,55	16	23	C	4201343	1.145,00	37	36.6	36	34.1	31	27.2	22	15.6	11	8
Helix V 206-1/16/E/S	1"	0,55	16	23	C	4201345	1.225,00	44	43.6	43.1	40.6	36.9	31.9	16.2	18.1	12.5	9
Helix V 207-1/16/E/S	1"	0,55	16	24	C	4201347	1.277,00	51	50.2	49	47.2	42.5	37.1	29.7	20.5	14.3	10
Helix V 208-1/16/E/S	1"	0,75	16	32	C	4201349	1.383,00	59	58.2	56.8	53.7	48.9	43	34	23.9	16.8	12
Helix V 209-1/16/E/S	1"	0,75	16	32	C	4201351	1.438,00	66	65.7	64.4	60.9	55.1	47.9	39	27.4	18	13
Helix V 210-1/16/E/S	1"	0,75	16	33	C	4201353	1.546,00	74	73.4	71.3	67.3	61.2	52.2	41.6	29.9	18.6	13
Helix V 211-1/16/E/S	1"	1,1	16	35	C	4201355	1.553,00	82	81.3	79.7	76.2	69.9	60.1	50.3	33.9	24.7	19
Helix V 212-1/16/E/S	1"	1,1	16	35	C	4201357	1.665,00	88	87	86.5	82.9	74.7	66.2	52.1	36.5	25	19
Helix V 213-1/16/E/S	1"	1,1	16	36	C	4201359	1.774,00	95	94.5	94	88.6	80.2	69.2	56.3	39.5	26.4	19
Helix V 214-1/16/E/S	1"	1,1	16	36	C	4201360	1.882,00	102	101	100	95.7	86.3	74.3	59.7	42	28	19
Helix V 216-1/16/E/S	1"	1,5	16	42	C	4201361	1.984,00	120	119	116	110	101	86.8	71.9	50.9	35.4	25
Helix V 218-1/16/E/S	1"	1,5	16	43	C	4201362	2.324,00	133	132	130	123	112	97.6	78.6	55.3	38	27
Helix V 220-1/16/E/S	1"	2,2	16	45	C	4201363	2.485,00	149	148	145	138	127	111	90	63.5	45.7	29
								Portata (m ³ /h)									
								0	0.5	1	1.5	2	2.5	3	3.5	3.8	4
» ATTACCHI FLANGIATI								164	163	160	151	139	120	98.9	69.3	49	34
Helix V 222-1/25/E/KS	25	2,2	25	71	C	4161729	2.799,00	178	177	172	165	150	129	105	73.5	52	38
Helix V 224-1/25/E/KS	25	2,2	25	72	C	4161730	2.963,00	192	191	187	178	162	140	111	78.4	54.2	39
Helix V 226-1/25/E/KS	25	2,2	25	73	C	4161731	2.977,00	219	215	208	196	178	152	124	84	59	39
Helix V 229-1/25/E/KS	25	2,2	25	75	C	4161732	3.117,00	232	231	226	213	197	171	141	97.1	70	50
Helix V 231-1/25/E/KS	25	3	25	85	C	4161733	3.316,00	250	243	238	224	212	177	150	99	75.4	53
Helix V 233-1/25/E/KS	25	3	25	114	C	4161734	3.363,00										

Alimentazione e pressurizzazione idrica

Wilo-Helix V





Pompa multistadio
a velocità fissa

IE3

Descrizione

Pompa centrifuga ad alta prevalenza multistadio ad asse verticale di tipo normalmente aspirante ad alta efficienza.

Campo di applicazioni

-  Pressurizzazione idrica
-  Irrigazione e agricoltura
-  Acqua calda domestica

Wilo-HELIX V	3-400 V - 50 Hz						» SERIE 400	PG6	W3								
» ATTACCHI FILETTATI	Portata (m ³ /h)																
Modello	Rp/DN	P ₂ (kW)	PN (bar)	Peso (kg)	Consegna	Codice	Prezzo €	0	1	1.5	2	2.5	3	3.5	4	5	6
								Prevalenza (m)									
Helix V 402-1/16/E/S	1"	0,37	16	19	C	4201364	1.062,00	15.7	15.4	15.2	14.8	14.3	13.7	12.9	11.9	9	5,5
Helix V 403-1/16/E/S	1"	0,37	16	20	C	4201366	1.114,00	23.2	22.8	22.3	21.7	21	20.2	18.9	17.3	13	8
Helix V 404-1/16/E/S	1"	0,55	16	21	C	4201369	1.220,00	32,2	30,8	30,1	29,3	28,6	27,4	25,8	23,8	18,6	11,7
Helix V 405-1/16/E/S	1"	0,75	16	26	C	4201372	1.277,00	39,2	38,5	37,7	37,1	35,9	34,5	35	29,9	23,3	14,8
Helix V 406-1/16/E/S	1"	0,75	16	27	C	4201374	1.403,00	46,1	45,9	45	44	42,7	40,6	38	35,1	26,1	16,9
Helix V 407-1/16/E/S	1"	1,1	16	32	C	4201377	1.454,00	55,1	54,3	53,9	52	50,9	48,7	45,9	42,4	33,4	21,5
Helix V 408-1/16/E/S	1"	1,1	16	32	C	4201380	1.590,00	62,4	61,6	60,5	59,1	57,4	55,2	51,9	47,6	37,5	23,8
Helix V 409-1/16/E/S	1"	1,1	16	33	C	4201382	1.643,00	70,1	68,9	68,2	66,1	64	61,4	57,4	52,9	42,9	26
Helix V 410-1/16/E/S	1"	1,5	16	38	C	4201385	1.747,00	78,9	77,8	76,8	74,9	72,8	70,1	65,9	61,1	48,2	31,2
Helix V 411-1/16/E/S	1"	1,5	16	38	C	4201388	1.862,00	87,3	85,6	83,5	82,4	79,1	75,9	72,4	66,2	52,7	35,3
Helix V 412-1/16/E/S	1"	1,5	16	39	C	4201390	1.980,00	94,5	92,9	91,6	89,3	86,1	82,8	77,3	72,1	56	36
Helix V 413-1/16/E/S	1"	2,2	16	42	C	4201392	2.083,00	103	101	99,2	97,8	94,9	90,7	85,8	79,8	63,2	41,2
Helix V 414-1/16/E/S	1"	2,2	16	42	C	4201393	2.154,00	110	109	107	105	101	97,5	91,8	85,6	68	44
Helix V 416-1/16/E/S	1"	2,2	16	43	C	4201395	2.262,00	126	124	121	119	116	110	105	95,9	72,4	49
Helix V 418-1/16/E/S	1"	2,2	16	44	C	4201397	2.364,00	139	138	136	133	128	123	116	106	83	53
Helix V 420-1/16/E/S	1"	3	16	70	C	4201399	2.494,00	157	156	154	150	146	140	133	122	96	63
» ATTACCHI FLANGIATI	Portata (m ³ /h)																
Modello	Rp/DN	P ₂ (kW)	PN (bar)	Peso (kg)	Consegna	Codice	Prezzo €	0	1	1.5	2	2.5	3	3.5	4	5	6
Helix V 422-1/25/E/KS	25	3	25	79	C	4193310	2.805,00	174	171	168	165	159	154	145	134	105	70
Helix V 424-1/25/E/KS	25	3	25	80	C	4160545	2.971,00	190	186	184	177	173	166	156	145	114	74
Helix V 426-1/25/E/KS	25	4	25	75	C	4160546	3.146,00	206	204	202	197	193	186	176	164	129	86
Helix V 429-1/25/E/KS	25	4	25	76	C	4160547	3.431,00	231	227	226	219	214	206	193	180	146	94
Helix V 431-1/25/E/KS	25	4	25	108	C	4160548	3.496,00	245	243	240	235	226	220	207	191	153	101

Descrizione

Pompa centrifuga ad alta prevalenza multistadio ad asse verticale di tipo normalmente aspirante ad alta efficienza.

Wilo-Helix V



Pompa multistadio a velocità fissa

Campo di applicazioni

- Pressurizzazione idrica
- Irrigazione e agricoltura
- Acqua calda domestica

Wilo-HELIX V	3~400 V - 50 Hz						» SERIE 600		PG6		W3						
Modello	Rp/DN	P ₂ (kW)	PN (bar)	Peso (kg)	Consegna	Codice	Prezzo €	Portata (m ³ /h)									
								0	2	3	4	5	6	7	8	9	10
								Prevalenza (m)									
Helix V 601-1/16/E/KS	1"¼	0,37	16	26	C	4156030	1.189,00	8.3	8.2	8	7.6	7.1	6.5	5.6	4.5	3.1	1.5
Helix V 602-1/16/E/S	1"¼	0,55	16	21	C	4201400	1.201,00	16.9	16.5	16.1	15.3	14.5	13.1	11.6	9.6	7	4
Helix V 603-1/16/E/S	1"¼	0,55	16	22	C	4201402	1.253,00	25	24.5	23.6	22.5	20.1	19.2	16.8	13.9	10	5,2
Helix V 604-1/16/E/S	1"¼	0,75	16	28	C	4201405	1.391,00	33.8	32.9	31.5	29.8	28.1	25.5	22.1	18.2	13.5	7
Helix V 605-1/16/E/S	1"¼	1,1	16	33	C	4201408	1.492,00	42.5	41.5	40.2	38.1	35.9	32.9	28.9	24.2	18.5	10,4
Helix V 606-1/16/E/S	1"¼	1,1	16	34	C	4201411	1.548,00	52	49.2	47.5	45.5	42	38.5	34.1	28.1	21.4	12
Helix V 607-1/16/E/S	1"¼	1,5	16	39	C	4201414	1.789,00	61	58.1	56.4	53.7	50.4	46.1	41.2	34.4	25.7	16
Helix V 608-1/16/E/S	1"¼	1,5	16	40	C	4201417	2.013,00	70	66.4	64	60.7	56.5	51.8	45.9	38.6	28.5	17
Helix V 609-1/16/E/S	1"¼	2,2	16	42	C	4201420	2.064,00	76.8	75.4	72.8	68.8	64.9	59.6	52.9	45	34.9	20,9
Helix V 610-1/16/E/S	1"¼	2,2	16	43	C	4201423	2.120,00	87	83.2	79.7	86.2	71.8	65.6	58.8	50	37.6	22,6
Helix V 611-1/16/E/S	1"¼	2,2	16	44	C	4201426	2.167,00	96	91.2	87.7	83.5	78	72.1	63.4	53.1	40	24,2
Helix V 612-1/16/E/S	1"¼	3	16	55	C	4201428	2.274,00	105	101	97.8	93.2	86.8	80.8	72	61.4	47.3	31
Helix V 613-1/16/E/S	1"¼	3	16	72	C	4201430	2.397,00	115	110	106	99.8	94.8	87.2	77.2	66.5	50.1	32,2
Helix V 614-1/16/E/S	1"¼	3	16	72	C	4201432	2.521,00	123	117	113	107	101	92.2	82.5	68.6	54.1	34
Helix V 615-1/16/E/S	1"¼	3	16	74	C	4201434	2.626,00	130	124	121	114	108	99.5	90	72	59.4	34,8
Helix V 616-1/16/E/S	1"¼	4	16	71	C	4201436	2.710,00	142	136	131	124	118	109	99	82.4	64.2	42
								Portata (m ³ /h)									
								0	2	3	4	5	6	7	8	9	10
» ATTACCHI FLANGIATI								158	153	147	140	132	122	110	93,4	72,6	48
Helix V 618-1/25/E/KS	32	4	25	81	C	4156056	2.816,00	158	153	147	140	132	122	110	93,4	72,6	48
Helix V 620-1/25/E/KS	32	4	25	110	C	4156057	2.919,00	176	167	160	154	145	134	118	99,8	80,6	51
Helix V 621-1/25/E/KS	32	5,5	25	124	C	4156058	3.082,00	186	177	174	166	156	145	131	111	86,3	60
Helix V 623-1/25/E/KS	32	5,5	25	125	C	4156059	3.385,00	204	196	188	180	172	160	141	121	95,6	64
Helix V 625-1/25/E/KS	32	5,5	25	126	C	4156060	3.494,00	221	210	204	197	186	172	153	132	103	69
Helix V 627-1/25/E/KS	32	5,5	25	129	C	4156061	3.706,00	240	226	223	210	196	186	170	142	108	73

Alimentazione e pressurizzazione idrica

Wilo-Helix V



Pompa multistadio
a velocità fissa

IE3

Descrizione

Pompa centrifuga ad alta prevalenza multistadio ad asse verticale di tipo normalmente aspirante ad alta efficienza.

Campo di applicazioni

- Pressurizzazione idrica
- Irrigazione e agricoltura
- Acqua calda domestica

Wilo-HELIX V	3-400 V - 50 Hz						» SERIE 1000	PG6	W3								
» ATTACCHI FILETTATI							Portata (m ³ /h)										
Modello	Rp/DN	P ₂ (kW)	PN (bar)	Peso (kg)	Consegna	Codice	Prezzo €	0	2	4	6	8	10	12	14	15	16
							Prevalenza (m)										
Helix V 1001-1/16/E/KS	1"½	0,55	16	30	C	4150540	1.257,00	10,3	10	9,7	9,3	8,6	7,7	6,3	4,2	3,2	2,14
Helix V 1002-1/16/E	1"½	0,75	16	35	C	4150541	1.343,00	20,1	19,8	19,1	18,2	16,6	14,6	11,9	7,8	6,3	3,5
Helix V 1003-1/16/E	1"½	1,1	16	40	C	4150542	1.440,00	30,8	30,1	29,4	27,8	25,7	22,6	18,4	12,5	9,3	5,8
Helix V 1004-1/16/E	1"½	1,5	16	46	C	4150543	1.611,00	40,3	39,9	38,5	36,6	33,7	29,9	23,8	15,9	12	7,8
Helix V 1005-1/16/E	1"½	2,2	16	48	C	4150544	1.818,00	51,5	50,5	48,7	46,6	43,7	38,6	32,1	22	17,5	11,9
Helix V 1006-1/16/E	1"½	2,2	16	49	C	4150546	1.920,00	61,5	60,2	58,1	55,6	52,4	45,6	37,1	26	20	12,7
Helix V 1007-1/16/E	1"½	3	16	60	C	4150548	2.227,00	72,3	70,7	68,6	66,5	61,5	54,9	45,3	31,6	25,2	17,5
Helix V 1008-1/16/E	1"½	3	16	61	C	4150550	2.330,00	83	80,8	78,4	74,6	69,9	61,8	50,4	35,2	27,3	19
Helix V 1009-1/16/E	1"½	4	16	72	C	4150552	2.526,00	94	92,5	89,8	86,1	81,3	72,7	59,3	42,2	34,4	24,6
Helix V 1010-1/16/E	1"½	4	16	76	C	4150554	2.649,00	104	102	99,2	95,6	89,7	79	65,3	46,9	36,8	27,3
Helix V 1011-1/16/E	1"½	4	16	77	C	4150556	2.842,00	115	111	109	105	97,4	86,9	71,2	51	41,3	30,1
Helix V 1012-1/16/E	1"½	5,5	16	90	C	4150558	3.262,00	126	123	120	115	108	97,7	80,6	59,2	47,3	35,6
Helix V 1013-1/16/E	1"½	5,5	16	91	C	4150560	3.752,00	136	133	129	127	117	106	87,3	63,3	51	37,8
» ATTACCHI FLANGIATI							Portata (m ³ /h)										
Modello	Rp/DN	P ₂ (kW)	PN (bar)	Peso (kg)	Consegna	Codice	Prezzo €	0	2	4	6	8	10	12	14	15	16
Helix V 1015-1/25/E/KS	40	5,5	25	93	C	4150563	4.149,00	157	152	149	144	135	121	101	71,3	57	41
Helix V 1017-1/25/E/KS	40	7,5	25	123	C	4150565	4.334,00	177	174	169	163	153	137	114	83,2	66	48,5
Helix V 1019-1/25/E/KS	40	7,5	25	125	C	4150567	4.586,00	199	195	190	184	170	151	126	87,1	72	51,2
Helix V 1021-1/25/E/KS	40	7,5	25	127	C	4150569	4.948,00	219	213	208	199	187	167	140	99	78	55,7

Descrizione

Pompa centrifuga ad alta prevalenza multistadio ad asse verticale di tipo normalmente aspirante ad alta efficienza.

Wilo-Helix V



Pompa multistadio a velocità fissa

Campo di applicazioni

- Pressurizzazione idrica
- Irrigazione e agricoltura
- Acqua calda domestica

Wilo-HELIX V	3~400 V - 50 Hz						» SERIE 1600		PG6		W3						
Modello	Rp/DN	P ₂ (kW)	PN (bar)	Peso (kg)	Consegna	Codice	Prezzo €	Portata (m ³ /h)									
								0	4	8	12	14	16	18	20	22	24
								Prevalenza (m)									
Helix V 1601-1/16/E	2"	0,75	16	41	C	4141144	1.355,00	12.3	12.1	11.5	10.5	9.8	9	7.8	6.9	5.6	2.3
Helix V 1602-1/16/E	2"	1,5	16	47	C	4141145	1.512,00	26	25.5	24.5	22.7	21.4	20	18.4	16.2	13.7	11
Helix V 1603-1/16/E	2"	2,2	16	49	C	4141146	1.604,00	39	38	37	34.5	32.5	30.5	28	25	21	17
Helix V 1604-1/16/E	2"	3	16	60	C	4141147	1.682,00	52	51.5	50	47	44	41	38.5	34.5	29	24
Helix V 1605-1/16/E	2"	4	16	61	C	4141148	1.912,00	65	64	62	58	55	52	48	42.5	36	29
Helix V 1606-1/16/E	2"	4	16	72	C	4141150	2.046,00	77	76.5	74	69	65	61	56	50	42	34
Helix V 1607-1/16/E	2"	5,5	16	86	C	4141152	2.386,00	92	91	88	82	79	74	68	61.5	53	43
Helix V 1608-1/16/E	2"	5,5	16	90	C	4141154	2.628,00	104	103	100	94	89	84	77	70	59	48
Helix V 1609-1/16/E/KS	2"	7,5	16	70	C	4141176	3.132,00	118	116	113	107	102	96	89	80	68	56
Helix V 1610-1/16/E/KS	2"	7,5	16	94	C	4141177	3.367,00	130	129	126	119	113	107	97	87	75	62
Helix V 1611-1/16/E/KS	2"	7,5	16	95	C	4141178	3.402,00	143	142	138	130	124	116	107	96	82	66
» ATTACCHI FLANGIATI								0	4	8	12	14	16	18	20	22	24
Helix V 1612-1/25/E	50	9	25	123	C	4141162	3.791,00	158	157	153	145	138	131	121	108	94	77
Helix V 1613-1/25/E	50	9	25	177	C	4141163	3.924,00	170	169	168	166	156	149	139	117	100	82
Helix V 1616-1/25/E	50	11	25	175	C	4141166	5.858,00	210	207	201	190	181	170	156	141	121	99

Alimentazione e pressurizzazione idrica

Wilo-Helix V



Pompa multistadio
a velocità fissa



Descrizione

Pompa centrifuga ad alta prevalenza multistadio ad asse verticale di tipo normalmente aspirante ad alta efficienza.

Campo di applicazioni

- Pressurizzazione idrica
- Irrigazione e agricoltura
- Acqua calda domestica

Wilo-HELIX V	3-400 V - 50 Hz						» SERIE 2200 -3600	PG6	W3								
Modello	Rp/DN	P ₂ (kW)	PN (bar)	Peso (kg)	Consegna	Codice	Prezzo €	Portata (m ³ /h)									
								0	5	7,5	10	12,5	15	20	25	30	35
								Prevalenza (m)									
Helix V 2201-1/16/E/KS	50	1,5	16	74	C	4198455	2.199,00	18,5	18	17	16	15	14	12	11	8	4
Helix V 2202-1/16/E/KS	50	3	16	83	C	4198456	2.323,00	36	35	34	33	32	31	28	24	18	11
Helix V 2203-1/16/E/KS	50	4	16	88	C	4198457	2.485,00	54	52	51	50	48	46	43	36	26	14
Helix V 2204-1/16/E/KS	50	5,5	16	100	C	4198458	3.401,00	72	70	69	68	66	63	58	49	37	21
Helix V 2205-1/16/E/KS	50	7,5	16	132	C	4198459	3.613,00	90	88	87	84	82	80	73	62	46	27
Helix V 2206-1/16/E/KS	50	7,5	16	134	C	4198460	3.750,00	107	105	104	102	99	96	87	74	55	32
Helix V 2207-1/16/E/KS	50	9	16	136	C	4198461	3.909,00	126	124	122	119	117	113	105	89	67	40
Helix V 2208-1/16/E/KS	50	11	16	141	C	4198462	4.650,00	144	142	138	136	133	129	118	102	76	44
Helix V 2209-1/25/E/KS	50	11	25	143	C	4198464	4.818,00	163	158	156	152	148	146	132	113	84	48
Helix V 2210-1/25/E/KS	50	15	25	231	C	4198465	5.339,00	180	178	174	171	167	163	150	127	97	57
Helix V 2211-1/25/E/KS	50	15	25	233	C	4198466	5.460,00	199	194	192	188	185	180	165	140	107	61
Helix V 2212-1/25/E/KS	50	15	25	235	C	4198467	5.981,00	216	212	208	205	200	195	179	152	115	66
Helix V 2213-1/25/E/KS	50	18,5	25	248	C	4198468	6.510,00	235	230	226	222	217	212	194	165	124	72
								0	5	10	15	20	25	30	35	45	55
Helix V 3601-1/16/E/KS	65	3	16	91	C	4198470	2.528,00	25,5	25	24	23	22	21	20	18	12	7
Helix V 3602/2-4/16/E/S	65	4	16	90	C	4183402	2.744,00	39	39	38	37	35	32	30	28	22	18
Helix V 3602-1/16/E/KS	65	5,5	16	105	C	4198473	3.575,00	52	51	50	48	46,5	45	41	38	28,5	15
Helix V 3603/1-4/16/E/S	65	7,5	16	114	C	4183404	3.695,00	63	62,5	62	61,5	61	60,5	60	52	38	16
Helix V 3603-1/16/E/KS	65	9	16	143	C	4198476	3.939,00	78	77	76	73	71	68	65	60	45,5	25
Helix V 3604/2-4/16/E/S	65	11	16	165	C	4183406	4.120,00	90	88	86	84	82	80	78	70	56	20
Helix V 3604-1/16/E/KS	65	11	16	149	C	4198478	4.608,00	103	102	100	98	93	90	85	78	59	34
Helix V 3605-1/16/E/KS	65	15	16	210	C	4198480	5.152,00	129	128	127	122	119	114	108	100	77	44
Helix V 3606-1/16/E/KS	65	18,5	16	223	C	4198483	5.386,00	154	153	151	147	142	137	130	120	92	52
Helix V 3607-1/25/E/KS	65	22	25	253	C	4198486	6.272,00	181	180	178	173	167	161	152	141	109	62
Helix V 3608-1/25/E/KS	65	22	25	256	C	4198488	6.519,00	207	206	203	196	191	184	174	161	124	71
Helix V 3609-1/25/E/KS	65	30	25	331	C	4198490	8.161,00	233	232	228	222	216	208	198	184	142	83

Descrizione



Pompa centrifuga ad alta prevalenza multistadio ad asse **verticale** di tipo **normalmente aspirante** ad alta efficienza.

Wilo-Helix V



Pompa multistadio a **velocità fissa**

Campo di applicazioni

-  Pressurizzazione idrica
-  Irrigazione e agricoltura
-  Acqua calda domestica

Wilo-HELIX V	3~400 V - 50 Hz						>> SERIE 5200	PG6		W3							
Modello	Rp/DN	P ₂ (kW)	PN (bar)	Peso (kg)	Consegna	Codice	Prezzo €	Portata (m ³ /h)									
								0	10	15	20	30	40	50	60	70	80
								Prevalenza (m)									
Helix V 5201-1/16/E/KS	80	4	16	100	C	4198493	2.660,00	28	27	26	25,5	23	20	18	14	10	5
Helix V 5202/2-4/16/E/S	80	5,5	16	115	C	4183428	2.995,00	38,5	38	37,5	37	36	32	27	19	11	2
Helix V 5202-1/16/E/KS	80	7,5	16	149	C	4198495	3.836,00	48	47	46	45	44	42	38	28	24	22
Helix V 5203/2-4/16/E/S	80	11	16	177	C	4183430	4.199,00	68	65	64	63	60	55	48	38	25	12
Helix V 5203-1/16/E/KS	80	11	16	154	C	4198497	4.625,00	85	82	80	77	71	65	58	48	36	20
Helix V 5204-1/16/E/KS	80	15	16	219	C	4198499	5.404,00	113	110	107	103	96	88	78	65	49	28
Helix V 5205-1/16/E/KS	80	18,5	16	261	C	4198501	5.797,00	142	137	132	128	120	110	96	81	60	34
Helix V 5206-1/25/E/KS	80	22	25	263	C	4198505	6.926,00	171	165	161	156	145	132	117	98	73	42
Helix V 5207-1/25/E/KS	80	30	25	341	C	4198507	8.541,00	200	192	188	183	171	157	139	117	88	51
Helix V 5208-1/25/E/KS	80	30	25	345	C	4198509	8.925,00	230	222	216	208	194	179	158	133	99	59

Alimentazione e pressurizzazione idrica

Wilo-Helix VE





Pompa multistadio **con convertitore di frequenza**

IE4

Descrizione

Pompa centrifuga ad alta prevalenza multistadio ad **asse verticale** di tipo **normalmente aspirante** ad alta efficienza regolata da **convertitore elettronico di frequenza**.

Campo di applicazioni

-  Pressurizzazione idrica
-  Irrigazione e agricoltura
-  Acqua calda domestica

Particolarità / Vantaggi prodotto

- Display LCD, tecnologia pulsante verde e convertitore di frequenza integrato.
- Moduli-IF per una comunicazione rapida con il sistema di controllo dell'edificio.
- Motori elettrico in classe di efficienza IE4.

Applicazioni

Pompe centrifughe per alimentazione e pressurizzazione idrica in impianti di circolazione industriali, di processo e circuiti di raffreddamento chiusi, impianti di lavaggio ed irrigazione canalizzata.

Chiave di lettura

Esempio:	Helix VE 2202/2-1/16/E/KS
Helix VE	Denominazione pompa
22	Portata nominale in m ³ /h
02	Numero giranti
/2	Numero giranti tornite
1	1: Corpo pompa 1.4301 (AISI 304) Sistema idraulico 1.4307 (AISI 304L)
16	Pressione massima di esercizio 16 = 16 bar (flangia PN 16) 25 = 25 bar (flangia PN 25)
E	Guarnizione in EPDM
K	Tenuta meccanica a cartuccia
S	Protezione del giunto allineato alle bocche di mandata e aspirazione.

Materiali

Corpo pompa

Acciaio inossidabile (AISI 304)

Girante

Acciaio inossidabile (AISI 304L)

Albero

Acciaio inossidabile

Dati tecnici

Fluidi consentiti

Acqua potabile, per riscaldamento, di processo, condensato. Miscela acqua-glicole (fino al 40 % vol. glicole / dal 10 % vol. necessaria la verifica delle prestazioni idrauliche).

Campo d'impiego

Temperatura fluido	da -30°C a +120°C
Pressione in ingresso max.	10 bar
Pressione esercizio max.	16/25 bar

Caratteristiche elettriche

Alimentazione rete	3 ~ 380 - 400 V
Frequenza	50 Hz

Motore

Classe di efficienza	IE4
Grado protezione	IP54 IP55 (da 11 kW in su)
Classe di isolamento	F

Accessori

• Apparecchi di comando	Pag.	340
• Pressostati e interruttori di livello	Pag.	343
• Vasi di espansione	Pag.	342
• Flange e controflange	Pag.	346

Descrizione

Pompa centrifuga ad alta prevalenza multistadio ad asse verticale di tipo normalmente aspirante ad alta efficienza regolata da convertitore elettronico di frequenza.

Wilo-Helix VE



Pompa multistadio **con convertitore di frequenza**

Campo di applicazioni

- Pressurizzazione idrica
- Irrigazione e agricoltura
- Acqua calda domestica

WILO-HELIX VE	3~400 V - 50 Hz						» SERIE 200		PG6		W3						
» ATTACCHI FILETTATI							Portata (m³/h)										
Modello	Rp/DN	P ₂ (kW)	PN (bar)	Peso (kg)	Consegna	Codice	Prezzo €	0	0,5	1	1,5	2	2,5	3	3,5	4	4,5
							Prevalenza (m)										
Helix VE 204-1/16/E/S	1"	0,55	16	31	C	4201563	2.265,00	42	41,5	41	40	38	35	31,5	27	21	13,5
Helix VE 206-1/16/E/S	1"	0,75	16	33	C	4201564	2.366,00	58,5	58	57,5	56	53	48	43	36	26	15,5
Helix VE 208-1/16/E/S	1"	1,1	16	45	C	4201565	2.493,00	82,5	82	81,5	80	76	70	63	53	41	28
Helix VE 211-1/16/E/S	1"	1,5	16	48	C	4201566	2.632,00	117	116	115	113	107	100	88	76	60	32
» ATTACCHI FLANGIATI							Portata (m³/h)										
Modello	Rp/DN	P ₂ (kW)	PN (bar)	Peso (kg)	Consegna	Codice	Prezzo €	0	0,5	1	1,5	2	2,5	3	3,5	4	4,5
Helix VE 216-1/25/E/KS	25	2,2	25	69	C	4164494	3.321,00	168	167	165	163	153	142	127	110	84	60
Helix VE 220-1/25/E/KS	25	3	25	95	C	4171758	4.051,00	222	221	220	213	204	190	170	144	116	84
Helix VE 222-1/25/E/KS	25	4	25	96	C	4164496	4.185,00	247	242	235	226	214	200	176	149	119	87

WILO-HELIX VE	3~400 V - 50 Hz						» SERIE 400		PG6		W3						
» ATTACCHI FILETTATI							Portata (m³/h)										
Modello	Rp/DN	P ₂ (kW)	PN (bar)	Peso (kg)	Consegna	Codice	Prezzo €	0	1	2	3	4	4,5	5	5,5	6	6,5
							Prevalenza (m)										
Helix VE 403-1/16/E/S	1"	0,55	16	30	C	4201567	2.198,00	28,5	28	27	26	23	21,5	19	17	14	11
Helix VE 404-1/16/E/S	1"	0,75	16	33	C	4201569	2.386,00	40	39,5	39	36	33	31	28	25	22	18
Helix VE 405-1/16/E/S	1"	1,1	16	33	C	4201571	2.585,00	54,7	53,8	53,2	51	46,6	45	32	38,5	34	30
Helix VE 407-1/16/E/S	1"	1,5	16	46	C	4201573	2.842,00	76	75,5	75	71	66	62	58	54	48	41
Helix VE 410-1/16/E/S	1"	2,2	16	56	C	4201575	3.402,00	112	111	109	105	96	92	86	79	71	62
» ATTACCHI FLANGIATI							Portata (m³/h)										
Modello	Rp/DN	P ₂ (kW)	PN (bar)	Peso (kg)	Consegna	Codice	Prezzo €	0	1	2	3	4	4,5	5	5,5	6	6,5
Helix VE 413-1/25/E/KS	25	3	25	93	C	4171734	4.137,00	150	149	147	141	130	124	116	106	94	87
Helix VE 418-1/25/E/KS	25	4	25	95	C	4164480	4.352,00	204	201	197	189	173	155	147	143	126	114

Alimentazione e pressurizzazione idrica

Wilo-Helix VE





Pompa multistadio **con convertitore di frequenza**

IE4

Descrizione

Pompa centrifuga ad alta prevalenza multistadio ad asse **verticale** di tipo **normalmente aspirante** ad alta efficienza regolata da **convertitore elettronico di frequenza**.

Campo di applicazioni

-  Pressurizzazione idrica
-  Irrigazione e agricoltura
-  Acqua calda domestica

WILo-HELIX VE		3-400 V - 50 Hz					» SERIE 600		PG6		W3						
» ATTACCHI FILETTATI		Portata (m ³ /h)															
Modello	Rp/DN	P ₂ (kW)	PN (bar)	Peso (kg)	Consegna	Codice	Prezzo €	0	2	4	6	7	8	9	10	11	12
		Prevalenza (m)															
Helix VE 601-1/16/E/KS	1"¼	0,55	16	45	C	4171660	2.334,00	12.6	12.4	11.8	11	10	9	8	7	5	
Helix VE 602-1/16/E/S	1"¼	0,75	16	33	C	4201577	2.533,00	24	23	22	20	19	17	15	11	8	
Helix VE 603-1/16/E/S	1"¼	1,1	16	34	C	4201579	2.679,00	36	35	34	31	29	27	24	20	15	9
Helix VE 604-1/16/E/S	1"¼	1,5	16	47	C	4201581	3.534,00	75	73	71	64	60	55	50	43	34	24
Helix VE 606-1/16/E/S	1"¼	2,2	16	57	C	4201583	3.595,00	75	73	70	64	60	56	50	43	34	24
Helix VE 608-1/16/E/S	1"¼	3	16	85	C	4201585	4.233,00	102	96	92	88	82	76	69	60	48	36
Helix VE 611-1/16/E/S	1"¼	4	16	88	C	4201587	4.443,00	139	134	129	118	113	104	93	80	64	47
» ATTACCHI FLANGIATI		Portata (m ³ /h)															
Helix VE 615-1/25/E/KS	32	2,2	25	69	C	4161430	5.072,00	185	181	174	159	148	136	122	106	85	61
Helix VE 619-1/25/E/KS	32	3	25	95	C	4161431	5.562,00	239	235	225	204	194	179	161	140	114	84

Descrizione

Pompa centrifuga ad alta prevalenza multistadio ad asse verticale di tipo normalmente aspirante ad alta efficienza regolata da convertitore elettronico di frequenza.

Wilo-Helix VE



Pompa multistadio **con convertitore di frequenza**

Campo di applicazioni

- Pressurizzazione idrica
- Irrigazione e agricoltura
- Acqua calda domestica

Wilo-HELIX VE	3~400 V - 50 Hz						» SERIE 1000	PG6	W3								
» ATTACCHI FILETTATI							Portata (m³/h)										
Modello	Rp/DN	P ₂ (kW)	PN (bar)	Peso (kg)	Consegna	Codice	Prezzo €	0	2	4	6	8	10	12	14	16	18
							Prevalenza (m)										
Helix VE 1001-1/16/E/KS	1"½	0,75	16	50	C	4171628	2.905,00	15	14.8	14.6	14.3	14	13	12	10	8	6
Helix VE 1002-1/16/E/S	1"½	1,1	16	37	C	4201547	2.909,00	26	25.8	25.5	25	24	22	20	17	13	8
Helix VE 1003-1/16/E/S	1"½	1,5	16	49	C	4201549	3.135,00	37	36.5	36	35.5	34	32	28	24	17	10
Helix VE 1004-1/16/E/S	1"½	2,2	16	58	C	4201551	3.880,00	52.5	52	51.5	50	48	45	41	35	27	18
Helix VE 1005-1/16/E/S	1"½	3	16	85	C	4201553	4.321,00	71	70	69	68	66	62	58	48	38	26
Helix VE 1006-1/16/E/S	1"½	4	16	86	C	4201555	4.524,00	92	91	90	89	86	82	76	67	55	41
» ATTACCHI FLANGIATI							Portata (m³/h)										
Modello	Rp/DN	P ₂ (kW)	PN (bar)	Peso (kg)	Consegna	Codice	Prezzo €	0	2	4	6	8	10	12	14	16	18
Helix VE 1009-1/25/E/KS	40	5,5	25	122	C	4161312	4.956,00	127	127	125	123	117	111	102	88	70	50
Helix VE 1012-1/25/E/KS	40	7,5	25	128	C	4161314	5.490,00	174	172	169	164	160	152	140	120	96	70

Alimentazione e pressurizzazione idrica

Wilo-Helix VE





Pompa multistadio con convertitore di frequenza

IE4

Descrizione

Pompa centrifuga ad alta prevalenza multistadio ad asse verticale di tipo normalmente aspirante ad alta efficienza regolata da convertitore elettronico di frequenza.

Campo di applicazioni

-  Pressurizzazione idrica
-  Irrigazione e agricoltura
-  Acqua calda domestica

WIL0-HELIX VE		3-400 V - 50 Hz					» SERIE 1600 -2200		PG6		W3						
» ATTACCHI FILETTATI		Portata (m³/h)															
Modello	Rp/DN	P ₂ (kW)	PN (bar)	Peso (kg)	Consegna	Codice	Prezzo €	0	4	8	12	16	20	24	26	28	30
								Prevalenza (m)									
Helix VE 1601-1/16/E/KS	2"	1,1	16	50	C	4171608	2.912,00	16	15	14	13	12	11	9	7	5	4
Helix VE 1602-1/16/E/S	2"	2,2	16	56	C	4201557	3.913,00	33	32	31	30	27	24	20	17	14	10
Helix VE 1603-3.0-1/16/E/S	2"	3	16	84	C	4201559	4.187,00	44	43	42	41	40	34	28	24	18	12
Helix VE 1603-4.0-1/16/E/S	2"	4	16	84	C	4201561	4.534,00	57	56	55	53	50	46	40	35	30	25
Helix VE 1605-1/16/E/KS	2"	5,5	16	118	C	4141464	5.182,00	86	85	84	81	76	67	54	46	37	28
Helix VE 1606-1/16/E/KS	2"	7,5	16	123	C	4141465	5.838,00	113	112	111	107	101	90	75	66	56	45
» ATTACCHI FLANGIATI		Portata (m³/h)															
Modello	Rp/DN	P ₂ (kW)	PN (bar)	Peso (kg)	Consegna	Codice	Prezzo €	0	8	12	16	20	24	28	32	36	40
Helix VE 2201-1/16/E/KS	50	2,2	16	73	C	4198845	3.501,00	24	23	22	21	20	18	17	14	11	7
Helix VE 2202-3.0-1/16/E/KS	50	3	16	89	C	4198847	4.099,00	38	36	34	32	30	28	24	20	14	10
Helix VE 2202-4.0-1/16/E/KS	50	4	16	102	C	4198849	4.572,00	46	45	44	42	40	37	33	28	22	15
Helix VE 2203-1/16/E/KS	50	5,5	16	129	C	4198851	5.332,00	68	65	64	62	59	55	49	41	31	20
Helix VE 2204-1/16/E/KS	50	7,5	16	136	C	4198853	6.499,00	92	90	88	85	81	75	67	57	45	31
Helix VE 2205-1/16/E/KS	50	11	16	227	C	4198855	9.693,00	129	124	121	116	111	103	93	80	65	48
Helix VE 2207-1/25/E/KS	50	15	25	235	C	4198857	11.830,00	181	174	170	165	157	147	134	115	94	70
Helix VE 2208-1/25/E/KS	50	18,5	25	273	C	4198858	12.006,00	209	201	196	189	182	168	152	132	107	80
Helix VE 2209-1/25/E/KS	50	22	25	314	C	4198859	13.190,00	235	224	220	212	201	187	170	146	117	87

Descrizione

Pompa centrifuga ad alta prevalenza multistadio ad asse verticale di tipo normalmente aspirante ad alta efficienza regolata da convertitore elettronico di frequenza.

Wilo-Helix VE



Pompa multistadio con convertitore di frequenza

Campo di applicazioni

- Pressurizzazione idrica
- Irrigazione e agricoltura
- Acqua calda domestica

WILO-HELIX VE	3~400 V - 50 Hz						» SERIE 3600-5200		PG6	W3							
» ATTACCHI FLANGIATI							Portata (m³/h)										
Modello	Rp/DN	P ₂ (kW)	PN (bar)	Peso (kg)	Consegna	Codice	Prezzo €	0	8	16	24	32	36	40	44	48	52
							Prevalenza (m)										
Helix VE 3601-1/16/E/KS	65	4	16	91	C	4198860	4.693,00	31.5	31	30	29	27	25	23	22	20	17
Helix VE 3602-5,5-1/16/E/KS	65	5,5	16	134	C	4198861	5.562,00	50	49.5	47.5	45	41	37	34	30	25	20
Helix VE 3602-7,5-1/16/E/KS	65	7,5	16	138	C	4198862	6.640,00	62	61	59	57	52	49	46	42	38	33
Helix VE 3604-1/16/E/KS	65	11	16	238	C	4198863	9.047,00	102	101	96	90	82	76	69	61	51	41
Helix VE 3605-1/16/E/KS	65	15	16	252	C	4198864	10.147,00	129	127	122	115	105	98	90	78	67	54
Helix VE 3607-1/25/E/KS	65	18,5	25	295	C	4198866	12.078,00	180	178	170	160	146	136	123	109	92	74
Helix VE 3608-1/25/E/KS	65	22	25	338	C	4198867	13.266,00	206	204	192	185	169	157	144	126	108	87
» ATTACCHI FLANGIATI							Portata (m³/h)										
Modello	Rp/DN	P ₂ (kW)	PN (bar)	Peso (kg)	Consegna	Codice	Prezzo €	0	10	20	30	40	50	60	70	75	80
Helix VE 5201-1/16/E/KS	80	5,5	16	142	C	4198868	5.639,00	35	34	33	31	28	25	22	18	16	13
Helix VE 5202-1/16/E/KS	80	7,5	16	152	C	4198869	6.802,00	56	51	48	45	42	38	32	24	18	13
Helix VE 5203-1/16/E/KS	80	11	16	249	C	4198870	10.240,00	85	81	76	71	64	57	47	34	26	19
Helix VE 5204-1/16/E/KS	80	15	16	292	C	4198871	11.991,00	113	110	103	97	88	77	55	48	38	28
Helix VE 5205-1/16/E/KS	80	18,5	16	302	C	4198872	12.110,00	140	137	129	120	110	97	81	60	47	34
Helix VE 5206-1/25/E/KS	80	22	25	344	C	4198874	13.891,00	170	165	155	145	132	117	98	73	58	43

Alimentazione e pressurizzazione idrica

Wilo-Helix EXCEL

Pompa centrifuga ad alta prevalenza con motore IE5

Pompe centrifughe normalmente aspiranti per **alimentazione e pressurizzazione idrica**.



Alimentazione e pressurizzazione idrica

In evidenza

Motore EC ad alta efficienza della classe di efficienza energetica IE5 secondo IEC 60034-30-2.

Efficienza

La tecnologia 'pulsante verde' rende la regolazione e l'installazione della pompa semplice e rapida.

Tecnologia

Il display LCD di grandi dimensioni permette di visualizzare rapidamente i dati di SET della pompa.

Idraulica

Tenuta meccanica a cartuccia „X-Seal“ per una manutenzione semplice e veloce.



Installazione

I moduli di interfaccia Wilo- IF permettono la connessione diretta alle reti di Building Management System.

Descrizione

Pompa centrifuga ad alta prevalenza, normalmente aspirante. Motore EC in classe di **Efficienza Energetica IE5** secondo IEC 60034-30-2 e **High Efficiency Drive** integrato.

Campo di applicazioni

-  Pressurizzazione idrica
-  Acqua calda domestica
-  Applicazioni industriali

Wilo-Helix EXCEL



Pompa con motore a **magneti permanenti**

Particolarità / Vantaggi prodotto

- Motore EC ad alta efficienza della classe di efficienza energetica IE5 secondo IEC 60034-30-2.
- Regolazione elettronica integrata "High Efficiency Drive".

Applicazioni

Pompe centrifughe normalmente aspiranti per alimentazione e pressurizzazione idrica. Sistemi di circolazione industriale, acqua di processo e sistemi di circolazione per raffreddamento dell'acqua.

Chiave di lettura

Esempio:	Helix EXCEL 22 02/2 - 1/16/E/KS
Helix EXCEL	Denominazione pompa
22	Portata nominale in m ³ /h
02	Numero giranti
/2	Numero giranti tornite
1	1: Corpo pompa 1.4301 (AISI 304) Sistema idraulico 1.4307 (AISI 304L)
	2: Corpo pompa 1.4409 (AISI 316L) Sistema idraulico 1.4404 (AISI 316L)
	Pressione massima di esercizio
16	16 = 16 bar (flangia PN 16) 25 = 25 bar (flangia PN 25)
E	Guarnizione in EPDM
K	Tenuta meccanica a cartuccia
S	Protezione del giunto allineato alle bocche di mandata e aspirazione.

Dati tecnici

Fluidi consentiti

Acqua potabile, per riscaldamento, di processo, condensato. Miscela acqua-glicole (fino al 40 % vol. glicole / dal 10 % vol. necessaria la verifica delle prestazioni idrauliche).

Campo d'impiego

Temperatura fluido	da -30°C a +120°C
Pressione in ingresso max.	10 bar
Pressione esercizio max.	16/25 bar

Caratteristiche elettriche

Alimentazione rete	3 - 380 - 400 - 460 V
Frequenza	50 Hz

Motore

Classe di efficienza	IE5
Grado protezione	IP 55
Classe di isolamento	F

Materiali

Corpo pompa

Acciaio inossidabile (AISI 304)

Girante

Acciaio inossidabile (AISI 304L)

Albero

Acciaio inossidabile

Accessori

• Apparecchi di comando	Pag.	340
• Pressostati e interruttori di livello	Pag.	343
• Vasi di espansione	Pag.	342
• Flange e controflange	Pag.	346

Wilo-Helix EXCEL



Pompa con motore a magneti permanenti



Descrizione

Pompa centrifuga ad alta prevalenza, normalmente aspirante. Motore EC in classe di Efficienza Energetica IE5 secondo IEC 60034-30-2 e High Efficiency Drive integrato.

Campo di applicazioni

- Pressurizzazione idrica
- Acqua calda domestica
- Applicazioni industriali

WIL0-HELIX EXCEL		3~400 V - 50 Hz						PG6 W3									
» SERIE 200		Portata (m³/h)															
Modello	Rp/DN	P ₂ (kW)	PN (bar)	Peso (kg)	Consegna	Codice	Prezzo €	0	0.5	1	1.5	2	2.5	3	3.5	4	4.5
								Prevalenza (m)									
Helix EXCEL 208-1/16/E/KS	1"	1,1	16	71,4	C	4171970	4.592,00	83	82	81	80	78	70	62	52	41	28
Helix EXCEL 216-1/25/E/KS	25	2,2	25	80,5	C	4162546	5.213,00	163	162	161	160	158	140	124	110	82	60
Helix EXCEL 222-1/25/E/KS	25	3,2	25	83,9	C	4162550	6.279,00	240	235	230	220	210	200	180	150	120	80
» SERIE 400		Portata (m³/h)															
Modello	Rp/DN	P ₂ (kW)	PN (bar)	Peso (kg)	Consegna	Codice	Prezzo €	0	0,5	1	2	3	4	5	6	7	8
								Prevalenza (m)									
Helix EXCEL 405-1/16/E/KS	1"	1,1	16	69,4	C	4171960	4.652,00	54	53	52	51	50	46	40	32	20	13
Helix EXCEL 410-1/16/E/KS	1"	2,2	16	74,5	C	4162530	5.104,00	110	105	100	99	98	97	86	70	55	38
Helix EXCEL 414-1/16/E/KS	1"	3,2	16	76,9	C	4162538	6.205,00	160	158	154	150	148	138	120	100	78	40
Helix EXCEL 418-1/25/E/KS	25	4,2	25	86,5	C	4171966	6.529,00	208	206	204	202	198	180	160	138	100	70
» SERIE 600		Portata (m³/h)															
Modello	Rp/DN	P ₂ (kW)	PN (bar)	Peso (kg)	Consegna	Codice	Prezzo €	0	4	5	6	7	8	9	10	11	12
								Prevalenza (m)									
Helix EXCEL 603-1/16/E/KS	1"¼	1,1	16	69,4	C	4171934	4.500,00	35	34	33	30	28	26	24	18	14	10
Helix EXCEL 606-1/16/E/KS	1"¼	2,2	16	74,5	C	4162514	5.393,00	76	75	70	65	60	55	50	45	35	25
Helix EXCEL 609-1/16/E/KS	1"¼	3,2	16	76,9	C	4162522	6.349,00	110	105	100	94	88	80	75	60	50	35
Helix EXCEL 611-1/16/E/KS	1"¼	4,2	16	85,5	C	4171940	6.665,00	140	130	125	122	118	108	100	82	70	50
Helix EXCEL 613-1/25/E/KS	32	5,5	25	130	C	4171948	6.698,00	160	155	150	140	130	125	110	100	80	60
Helix EXCEL 616-1/25/E/KS	32	6,5	25	144,5	C	4171952	6.965,00	200	180	175	170	165	160	140	122	100	80
Helix EXCEL 619-1/25/E/KS	32	7,5	25	147,5	C	4171956	7.974,00	240	230	220	210	200	190	170	150	120	90
» SERIE 1000		Portata (m³/h)															
Modello	Rp/DN	P ₂ (kW)	PN (bar)	Peso (kg)	Consegna	Codice	Prezzo €	0	2	4	6	8	10	12	14	16	18
								Prevalenza (m)									
Helix EXCEL 1002-1/16/E/KS	1"½	1,1	16	71,8	C	4171900	4.473,00	26	25,6	25	24,5	24	23	20	16	13	9
Helix EXCEL 1004-1/16/E/KS	1"½	2,2	16	75,9	C	4162500	5.821,00	54	53	52	51	48	45	42	34	27	17
Helix EXCEL 1005-1/16/E/KS	1"½	3,2	16	77,2	C	4162506	6.481,00	70	69	68	67	66	65	60	50	40	30
Helix EXCEL 1007-1/16/E/KS	1"½	4,2	16	85,3	C	4171906	6.786,00	99	98	97	96	92	87	80	67	54	45
Helix EXCEL 1009-1/16/E/KS	1"½	5,5	16	93	C	4171914	7.433,00	125	124	123	122	120	112	100	88	70	50
Helix EXCEL 1010-1/16/E/KS	1"½	6,5	16	113,4	C	4171922	8.234,00	150	148	145	140	135	130	120	110	84	60
Helix EXCEL 1012-1/25/E/KS	40	7,5	25	115,7	C	4171930	8.656,00	180	175	170	165	160	150	140	120	98	70

Descrizione

Pompa centrifuga ad alta prevalenza, normalmente aspirante. Motore EC in classe di Efficienza Energetica IE5 secondo IEC 60034-30-2 e High Efficiency Drive integrato.

Wilo-Helix EXCEL



Campo di applicazioni

- Pressurizzazione idrica
- Acqua calda domestica
- Applicazioni industriali



Pompa con motore a magneti permanenti

WILO-HELIX EXCEL	3-400 V - 50 Hz						PG6 W3												
	Modello	Rp/DN	P ₂ (kW)	PN (bar)	Peso (kg)	Consegna	Codice	Prezzo €	Portata (m ³ /h)										
» SERIE 1600								Prevalenza (m)											
									0	6	9	12	15	18	21	24	27	30	
Helix EXCEL 1602-1/16/E/KS	2"	2,2	16	77,5	C	4162488	5.868,00	33	32	31	30	28	26	24	20	15	10		
Helix EXCEL 1603-1/16/E/KS	2"	3,2	16	78,9	C	4162494	6.802,00	48	47	46	45	44	40	38	32	24	15		
Helix EXCEL 1604-1/16/E/KS	2"	4,2	16	85,5	C	4171868	7.773,00	63	62	61	60	58	52	50	40	30	20		
Helix EXCEL 1605-1/16/E/KS	2"	5,5	16	92,1	C	4171876	7.991,00	83	82	80	78	76	72	62	56	40	30		
Helix EXCEL 1606-1/16/E/KS	2"	6,5	16	113,5	C	4171884	8.757,00	100	96	92	91	90	88	80	62	50	35		
Helix EXCEL 1607-1/16/E/KS	2"	7,5	16	114,5	C	4171892	9.003,00	115	112	110	108	105	100	90	80	60	40		
» SERIE 2200								Portata (m ³ /h)											
									0	3	5	10	15	20	25	30	33	35	
Helix EXCEL 2201-1/16/E/KS	50	2,2	16	89,5	C	4212769	6.713,00	25	24	23	22	21	20	18	15	14	13		
Helix EXCEL 2202-1/16/E/KS	50	2,2	16	89,5	C	4212773	7.640,00	40	39	38	37	36	34	30	23	20	17		
Helix EXCEL 2203-4.2-1/16/E/KS	50	4,2	16	95,5	C	4212796	8.690,00	55	54	53	52	51	50	45	38	33	28		
Helix EXCEL 2203-5.5-1/16/E/KS	50	4,2	16	95,5	C	4212801	9.288,00	68	67	66	64	62	58	54	45	40	34		
Helix EXCEL 2203-6.5-1/16/E/KS	50	6,5	16	123	C	4212804	9.712,00	74	73	72	71	70	66	62	54	49	44		
Helix EXCEL 2204-1/16/E/KS	50	6,5	16	123	C	4212809	10.063,00	90	88	86	84	82	80	72	62	54	46		
» SERIE 3600								Portata (m ³ /h)											
									0	10	20	30	35	40	45	50	55	60	
Helix EXCEL 3601-1/16/E/KS	65	3,2	16	98	C	4212765	7.599,00	27	26	25	23	21	19	17	14	10	6		
Helix EXCEL 3602/2-1/16/E/KS	65	4,2	16	115	C	4212815	8.225,00	42	41	35	33	30	25	20	15				
Helix EXCEL 3602-5.5-1/16/E/KS	65	5,5	16	121	C	4212789	8.807,00	50	48	46	42	38	34	30	24				
Helix EXCEL 3602-7.5-1/16/E/KS	65	7,5	16	139	C	4212794	10.376,00	62	60	58	54	50	46	42	36				
» SERIE 5200								Portata (m ³ /h)											
									0	10	15	20	30	40	50	60	70	80	
Helix EXCEL 5201-1/16/E/KS	80	4,2	16	124	C	4212777	9.539,00	29	28	27	26	25	23	20	16	10	8		
Helix EXCEL 5202/1-1/16/E/KS	80	5,5	16	135	C	4212781	10.608,00	43	42	41	40	37	35	28	22	13			
Helix EXCEL 5202-1/16/E/KS	80	7,5	16	151	C	4212785	11.088,00	54	52	50	48	46	44	38	32	24	12		

Alimentazione e pressurizzazione idrica

Wilo-Sub TWI5



Pompa sommersa
completamente in Acciaio Inox

Particolarità / Vantaggi prodotto

- Versione monofase con quadro elettrico e protezione termica incorporata.
- Completamente in acciaio inossidabile 1.4301.
- Motore autoraffreddato (possibile installazione fuori dall'acqua).
- Versione FS con interruttore a galleggiante integrato.

Applicazioni

Elettropompe ideali per il pompaggio da pozzi e cisterne. Alimentazione idrica domestica di acqua, irrigazione a pioggia e canalizzata.

Chiave di lettura

Esempio:	Sub TWI5-SE 304 EM-FS
Sub TWI	Denominazione pompa
5	Diametro del sistema idraulico in pollici
SE	Collegamento lato aspirante G $\frac{1}{4}$ (per filtro galleggiante di aspirazione)
3	Portata nominale in m 3 /h
04	Numero di stadi del sistema idraulico
EM	1~230 V, 50 Hz
E	Convertitore di frequenza esterno
FS	Con interruttore a galleggiante

Materiali

Corpo pompa

Acciaio inossidabile

Girante

Acciaio inossidabile



Albero

Acciaio inossidabile

Descrizione

Pompa multistadio a **motore sommerso 5"** in acciaio inossidabile per installazione verticale o orizzontale.

Campo di applicazioni

-  Utilizzo dell'acqua piovana
-  Irrigazione e agricoltura
-  Pressurizzazione idrica

Dati tecnici

Fluidi consentiti

Acqua pulita priva di sostanze sedimentabili. Acqua industriale, fredda, refrigerata. Acqua piovana.

Campo d'impiego

Temperatura fluido	da +5°C a +35°C
Pressione esercizio max.	10 bar

Caratteristiche elettriche

Alimentazione rete	1 ~ 230 V 3 ~ 230/400V
Frequenza	50 Hz

Motore

Diametro motore	5"
Grado protezione	IP68
Classe di isolamento	F

Accessori

• Apparecchi di comando	Pag.	340
• Pressostati e interruttori di livello	Pag.	343
• Vasi di espansione	Pag.	342
•		

Descrizione



Pompa multistadio a motore sommerso 5" in acciaio inossidabile per installazione verticale o orizzontale.

Wilo-Sub TWI5



Pompa sommersa completamente in Acciaio Inox

Campo di applicazioni

-  Utilizzo dell'acqua piovana
-  Irrigazione e agricoltura
-  Pressurizzazione idrica

Wilo-Sub TWI5		1~230 V - 50 Hz - PN10					» VERSIONE STANDARD		PG5		W1							
» IDRAULICA DA 5"		Rp/DN	Ø Idraulica	P ₂ (kW)	Peso (kg)	Consegna	Codice	Prezzo €	Portata (m ³ /h)									
Modello	Prevalenza (m)								0	1	1.5	2	2.5	3	3.5	4	4.5	5
		TWI5 304 EM	1"¼	5"	0,55	17	A	4104118	657,00	44	41	39	37	34	30	26	22	17
TWI5 305 EM	1"¼	5"	0,75	18,8	A	4144948	705,00	55	51	47	44	40	35	31	26	20	13	
TWI5 306 EM	1"¼	5"	0,75	19,3	A	4104119	743,00	64	60	56	52	47	42	36	30	24	16	
TWI5 307 EM	1"¼	5"	1,1	21	C	4144949	833,00	79	73	69	64	58	53	46	38	30	21	
TWI5 308 EM	1"¼	5"	1,1	21,5	C	4104120	966,00	87	82	77	73	67	60	52	44	35	26	
								0	1	2	3	4	4.5	5	6	7	8	
TWI5 504 EM	1"¼	5"	0,75	17,5	C	4144950	735,00	44	42	40	37	33	32	30	25	19	12	
TWI5 505 EM	1"¼	5"	0,9	20	C	4144951	803,00	56	54	51	48	44	42	40	33	26	17	
TWI5 506 EM	1"¼	5"	1,1	20,8	C	4144952	822,00	67	64	61	57	52	49	46	39	30	18	
								0	2	4	6	8	10	12	13	14	15	
TWI5 903 EM	1"¼	5"	1,1	19,3	C	4104121	1.132,00	36	34	32	30	28	24	18	14	10	6	
TWI5 904 EM	1"¼	5"	1,5	22,3	C	4104122	1.295,00	47	45	43	41	37	32	25	20	14	8	

Wilo-Sub TWI5		1~230 V - 50 Hz - PN10					» VERSIONE CON INTERRUOTORE A GALLEGGIANTE		PG5		W1							
» IDRAULICA DA 5"		Rp/DN	Ø Idraulica	P ₂ (kW)	Peso (kg)	Consegna	Codice	Prezzo €	Portata (m ³ /h)									
Modello	Prevalenza (m)								0	1	1.5	2	2.5	3	3.5	4	4.5	5
		TWI5 304 EM-FS	1"¼	5"	0,55	17,3	A	4144935	712,00	44	41	39	37	34	30	26	22	17
TWI5 305 EM-FS	1"¼	5"	0,75	19	A	4144936	759,00	55	51	47	44	40	35	31	26	20	13	
TWI5 306 EM-FS	1"¼	5"	0,75	19,5	A	4144937	800,00	64	60	56	52	47	42	36	30	24	16	
TWI5 307 EM-FS	1"¼	5"	1,1	21,3	C	4144938	887,00	79	73	69	64	58	53	46	38	30	21	
TWI5 308 EM-FS	1"¼	5"	1,1	21,8	C	4144939	1.020,00	87	82	77	73	67	60	52	44	35	26	
								0	1	2	3	4	4.5	5	5.5	6	7	
TWI5 504 EM-FS	1"¼	5"	0,75	17,8	C	4144940	788,00	44	42	40	37	33	32	30	25	19	12	
TWI5 505 EM-FS	1"¼	5"	0,9	20,3	C	4144941	857,00	56	54	51	48	44	42	40	33	26	17	
TWI5 506 EM-FS	1"¼	5"	1,1	21	C	4144942	939,00	67	64	61	57	52	49	46	39	30	18	

Alimentazione e pressurizzazione idrica

Wilo-Sub TWI5





Pompa sommersa
completamente in Acciaio Inox

Descrizione

Pompa multistadio a motore sommerso 5" in acciaio inossidabile per installazione verticale o orizzontale.

Campo di applicazioni

-  Utilizzo dell'acqua piovana
-  Irrigazione e agricoltura
-  Pressurizzazione idrica

Wilo-Sub TWI 5-SE		1-230 V - 50 Hz - PN10					» COLLEGAMENTO LATO ASPIRANTE G1¼ PER FILTRO GALLEGGIANTE DI ASPIRAZIONE											PG5	W1
» IDRAULICA DA 5"		Rp/DN	Ø Idraulica	P ₂ (kW)	Peso (kg)	Consegna	Codice	Prezzo €	Portata (m³/h)										
Modello	0								1	1.5	2	2.5	3	3.5	4	4.5	5		
									Prevalenza (m)										
TWI5-SE 304 EM	1"¼	5"	0,55	17,8	C	4104127	714,00	44	41	39	37	34	30	26	22	17	12		
TWI5-SE 305 EM	1"¼	5"	0,75	19,5	C	4144974	756,00	55	51	47	44	40	35	31	26	20	13		
TWI5-SE 306 EM	1"¼	5"	0,75	20	C	4104128	834,00	64	60	56	52	47	42	36	30	24	16		
TWI5-SE 307 EM	1"¼	5"	1,1	21,8	C	4144975	873,00	79	73	69	64	58	53	46	38	30	21		
TWI5-SE 308 EM	1"¼	5"	1,1	22,3	C	4104129	1.057,00	87	82	77	73	67	60	52	44	35	26		
									0	1	2	3	4	4.5	5	6	7	8	
TWI5-SE 504 EM	1"¼	5"	0,75	18,5	C	4144976	799,00	44	42	40	37	33	32	30	25	19	12		
TWI5-SE 505 EM	1"¼	5"	0,9	20,8	C	4144977	843,00	56	54	51	48	44	42	40	33	26	17		
TWI5-SE 506 EM	1"¼	5"	1,1	21,5	C	4144978	922,00	67	64	61	57	52	49	46	39	30	18		
									0	2	4	6	8	10	12	13	14	15	
TWI5-SE 903 EM	1"¼	5"	1,1	20	C	4104130	1.165,00	36	34	32	30	28	24	18	14	10	6		
TWI5-SE 904 EM	1"¼	5"	1,5	23	C	4104131	1.326,00	47	45	43	41	37	32	25	20	14	8		

Wilo-Sub TWI 5-SE...FS		1-230 V - 50 Hz - PN10					» COLLEGAMENTO LATO ASPIRANTE G1¼ PER FILTRO GALLEGGIANTE DI ASPIRAZIONE E INTERRUOTTORE GALLEGGIANTE											PG5	W1
» IDRAULICA DA 5"		Rp/DN	Ø Idraulica	P ₂ (kW)	Peso (kg)	Consegna	Codice	Prezzo €	Portata (m³/h)										
Modello	0								1	1.5	2	2.5	3	3.5	4	4.5	5		
									Prevalenza (m)										
TWI5-SE 304 EM-FS	1"¼	5"	0,55	18	C	4144961	771,00	44	41	39	37	34	30	26	22	17	12		
TWI5-SE 305 EM-FS	1"¼	5"	0,75	19,8	C	4144962	809,00	55	51	47	44	40	35	31	26	20	13		
TWI5-SE 306 EM-FS	1"¼	5"	0,75	20,3	C	4144963	849,00	64	60	56	52	47	42	36	30	24	16		
TWI5-SE 307 EM-FS	1"¼	5"	1,1	22	C	4144964	927,00	79	73	69	64	58	53	46	38	30	21		
TWI5-SE 308 EM-FS	1"¼	5"	1,1	22,5	C	4144965	1.073,00	87	82	77	73	67	60	52	44	35	26		
									0	1	2	3	4	4.5	5	6	7	8	
TWI5-SE 504 EM-FS	1"¼	5"	0,75	18,8	C	4144966	848,00	44	42	40	37	33	32	30	25	19	12		
TWI5-SE 505 EM-FS	1"¼	5"	0,9	21	C	4144967	897,00	56	54	51	48	44	42	40	33	26	17		
TWI5-SE 506 EM-FS	1"¼	5"	1,1	21,8	C	4144968	976,00	67	64	61	57	52	49	46	39	30	18		

Descrizione



Pompa multistadio a motore sommerso 5" in acciaio inossidabile per installazione verticale o orizzontale.

Wilo-Sub TWI5



Pompa sommersa completamente in Acciaio Inox

Campo di applicazioni

-  Utilizzo dell'acqua piovana
-  Irrigazione e agricoltura
-  Pressurizzazione idrica

WILO-SUB TWI 5	3~400 V - 50 Hz - PN10						>> VERSIONE STANDARD										PG5	W1
>> IDRAULICA DA 5"																		
Modello	Rp/DN	Ø Idraulica	P ₂ (kW)	Peso (kg)	Consegna	Codice	Prezzo €	Portata (m ³ /h)										
								0	1	1.5	2	2.5	3	3.5	4	4.5	5	
								Prevalenza (m)										
TWI5 306 DM	1"¼	5"	0,75	18,8	C	4104123	743,00	64	60	56	52	47	42	36	30	24	16	
TWI5 308 DM	1"¼	5"	1,1	20,5	C	4104124	966,00	87	82	77	73	67	60	52	44	35	26	
								0	2	4	6	8	10	12	13	14	15	
TWI5 903 DM	1"¼	5"	1,1	18	C	4104125	1.132,00	36	34	32	30	28	24	18	14	10	6	
TWI5 904 DM	1"¼	5"	1,5	20,3	C	4104126	1.295,00	47	45	43	41	37	32	25	20	14	8	

WILO-SUB TWI 5-SE	3~400 V - 50 Hz - PN10						>> COLLEGAMENTO LATO ASPIRANTE G1¼ PER FILTRO GALLEGGIANTE DI ASPIRAZIONE										PG5	W1
>> IDRAULICA DA 5"																		
Modello	Rp/DN	Ø Idraulica	P ₂ (kW)	Peso (kg)	Consegna	Codice	Prezzo €	Portata (m ³ /h)										
								0	1	1.5	2	2.5	3	3.5	4	4.5	5	
								Prevalenza (m)										
TWI5-SE 306 DM	1"¼	5"	0,75	19,5	C	4104132	832,00	64	60	56	52	47	42	36	30	24	16	
TWI5-SE 308 DM	1"¼	5"	1,1	21,3	C	4104133	986,00	87	82	77	73	67	60	52	44	35	26	
								0	2	4	6	8	10	12	13	14	15	
TWI5-SE 903 DM	1"¼	5"	1,1	18,8	C	4104134	1.148,00	36	34	32	30	28	24	18	14	10	6	
TWI5-SE 904 DM	1"¼	5"	1,5	21	C	4104135	1.309,00	47	45	43	41	37	32	25	20	14	8	

ACCESSORI SPECIFICI	>> FILTRI GALLEGGIANTI PER POMPE SOMMERSE WILO-SUB TWI5-SE		PG14	W3
Modello	Descrizione		Codice	Prezzo €
G	A maglia grossa da 1.8 mm. attacco da R 1"¼ senza valvola di non ritorno		2024959	61,00
GR	A maglia grossa da 1.8 mm. attacco da R 1"¼ con valvola di non ritorno		2024960	97,00
F	A maglia fine da 1.2 mm. attacco da R 1"¼ senza valvola di non ritorno		2024961	115,00
FR	A maglia fine da 1.2 mm. attacco da R 1"¼ con valvola di non ritorno		2024962	154,00
Filtro d'aspirazione a maglia fine	A maglia fine. attacco filettato da R 1"¼ per il collegamento alla bocca d'aspirazione delle pompe serie TWI5 SE		2025755	90,00

Wilo-Sub TWI5-SE P&P



Pompa sommersa
Plug & Pump

Particolarità / Vantaggi prodotto

- Facile installazione e messa in servizio grazie alla fornitura Plug & Pump.
- Pompa (corpo, stadi, giranti) completa in acciaio inossidabile 1.4301 (AISI 304).

Applicazioni

Elettropompe ideali per il pompaggio da pozzi e cisterne. Alimentazione idrica domestica di acqua, irrigazione a pioggia e canalizzata e utilizzo dell'acqua piovana.

Chiave di lettura

Esempio:	Sub TWI5-SE 304 EM-FS P&P
Sub TWI	Denominazione pompa
5	Diametro del sistema idraulico in pollici
SE	Collegamento lato aspirante G $\frac{1}{4}$ (per filtro galleggiante di aspirazione)
3	Portata nominale in m 3 /h
04	Numero di stadi del sistema idraulico
EM	1 ~ 230 V, 50 Hz
E	Convertitore di frequenza esterno
FS	Con interruttore a galleggiante
P&P	Versione Plug & Pump

Materiali

Corpo pompa

Acciaio inossidabile

Girante

Acciaio inossidabile

Albero

Acciaio inossidabile

Descrizione

Pompa multistadio a motore sommerso 5" in acciaio inossidabile per installazione verticale completa di quadro comando e accessori.

Campo di applicazioni

- Utilizzo dell'acqua piovana
- Irrigazione e agricoltura
- Pressurizzazione idrica

Dati tecnici

Fluidi consentiti

Acqua pulita priva di sostanze sedimentabili. Acqua industriale, fredda, refrigerata. Acqua piovana.

Campo d'impiego

Temperatura fluido	da +5°C a +40°C
Pressione esercizio max.	10 bar

Caratteristiche elettriche

Alimentazione rete	1 ~ 230 V
Frequenza	50 Hz

Motore

Diametro motore	5"
Grado protezione	IP68
Classe di isolamento	F



Accessori

• Apparecchi di comando	Pag.	340
• Pressostati e interruttori di livello	Pag.	343
• Vasi di espansione	Pag.	342
•		

Descrizione

Pompa multistadio a motore sommerso 5" in acciaio inossidabile per installazione verticale completa di quadro comando e accessori.

Campo di applicazioni

-  Utilizzo dell'acqua piovana
-  Irrigazione e agricoltura
-  Pressurizzazione idrica

Wilo-Sub TWI5-SE P&P



Pompa sommersa
Plug & Pump

WILO-SUB TWI5-SE P&P	1~230 V - 50 Hz - PN10						PG5	W1									
» IDRAULICA DA 5"																	
Modello	Rp/DN	Ø Idraulica	P ₂ (kW)	Peso (kg)	Consegna	Codice	Prezzo €	Portata (m ³ /h)									
								0	1	1.5	2	2.5	3	3.5	4	4.5	5
								Prevalenza (m)									
TWI5-SE 304 EM PnP	1"¼	5"	0,55	20,5	C	2543632	1.248,00	44	41	39	37	34	30	26	22	17	12
TWI5-SE 306 EM PnP	1"¼	5"	0,75	23	C	2543633	1.395,00	64	60	56	52	47	42	36	30	24	16

Alimentazione e pressurizzazione idrica

Wilo-Sub TWU 3



Pompa sommersa
per pozzi o cisterne

Particolarità / Vantaggi prodotto

- Motore riavvolgibile e valvola di ritegno integrata.
- Le parti a contatto con il fluido pompato resistenti alla corrosione.
- 1,8 m di cavo di collegamento con omologazione per acqua potabile (sezione: 4x1,5 mm²).
- Versione con motore monofase, incl. quadro elettrico con condensatore, salvamotore termico.

Applicazioni

Elettropompe ideali per il pompaggio da pozzi e cisterne. Alimentazione idrica domestica di acqua, irrigazione a pioggia e canalizzata.

Chiave di lettura

Esempio:	Sub TWU 3-0115
Sub TWU	Denominazione pompa
3	Diametro del sistema idraulico in pollici
01	Portata nominale (m ³ /h)
15	Numero di stadi del sistema idraulico
EM	1~230 V, 50 Hz
	DM 3~400 V, 50 Hz

Materiali

Corpo pompa

Acciaio inossidabile (AISI 304)

Girante

Noryl



Albero

Acciaio inossidabile

Descrizione

Pompa multistadio a giranti radiali con **motore sommerso 3"** per installazione verticale o orizzontale.

Campo di applicazioni

-  Utilizzo dell'acqua piovana
-  Irrigazione e agricoltura
-  Pressurizzazione idrica

Dati tecnici

Fluidi consentiti

Acqua pulita priva di sostanze sedimentabili. Acqua industriale, fredda, refrigerata. Acqua piovana.

Campo d'impiego

Temperatura fluido	da +3°C a +40°C
Max contenuto di sabbia	50 g/m ³
Profondità max immersione	150 m
Avviamenti max	30/h

Caratteristiche elettriche

Alimentazione rete	1 ~ 230 V 3 ~ 400 V
Frequenza	50 Hz

Motore

Diametro motore	3"
Grado protezione	IP58
Classe di isolamento	F

Accessori

• Apparecchi di comando	Pag.	340
• Pressostati e interruttori di livello	Pag.	343
• Vasi di espansione	Pag.	342
•		

Descrizione

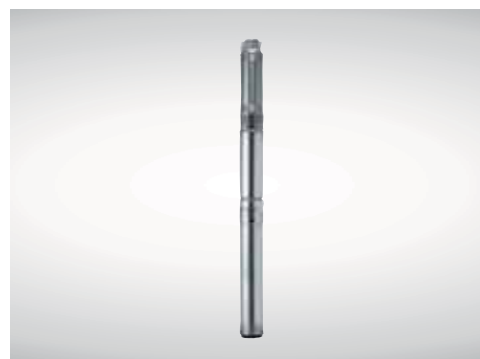

Pompa multistadio a giranti radiali con **motore sommerso 3"** per installazione verticale o orizzontale.

Wilo-Sub TWU 3



Pompa sommersa
per pozzi o cisterne

Campo di applicazioni

-  Utilizzo dell'acqua piovana
-  Irrigazione e agricoltura
-  Pressurizzazione idrica

WIL0-SUB TWU 3		1~230 V - 50 Hz - PN6						PG6		W3							
» IDRAULICA DA 3"								Portata (m ³ /h)									
Modello	Rp/DN	Ø Idraulica	P ₂ (kW)	Peso (kg)	Consegna	Codice	Prezzo €	0	1,1	1,3	1,5	1,7	1,9	2,1	2,3	2,5	2,7
								Prevalenza (m)									
TWU 3-0115 EM	1"	3"	0,37	9,3	C	4090889	927,00	44	38,5	36,5	34	32	29	25,5	22	18	13,5
TWU 3-0123 EM	1"	3"	0,55	10,8	C	4090890	1.022,00	68	58,5	54,5	51	47	42,5	37,5	32	25,5	18
TWU 3-0130 EM	1"	3"	0,75	12,4	C	4090891	1.143,00	86	77	71,5	66,5	61	56	49	42	34	24,5
								Portata (m ³ /h)									
		3~400 V - 50 Hz - PN6															
TWU 3-0115 DM	1"	3"	0,37	9,3	C	4090892	849,00	44	38,5	36,5	34	32	29	25,5	22	18	13,5
TWU 3-0123 DM	1"	3"	0,55	10,5	C	4090893	956,00	68	58,5	54,5	51	47	42,5	37,5	32	25,5	18
TWU 3-0130 DM	1"	3"	0,75	12	C	4090894	1.060,00	86	77	71,5	66,5	61	56	49	42	34	24,5
TWU 3-0145 DM	1"	3"	1,1	14,4	C	4090895	1.249,00	130	116	107	102	94	86	75,5	63,5	52	39

ACCESSORI SPECIFICI		» CAMICIA DI RAFFREDDAMENTO PER POMPE SOMMERSE DA 3"		PG14	W3
Modello	Descrizione	Codice	Prezzo €		
Camicia di raffreddamento	Inclusi tutti gli accessori necessari per il montaggio verticale delle pompe da 3". Materiale DIN 1.4301	4092485	301,00		
Fissaggio orizzontale per camicia di raffreddamento	Kit per il montaggio orizzontale delle pompe sommerse per pozzo da 3" con camicia di raffreddamento. Materiale DIN 1.4301	4092486	170,00		

Wilo-Sub TWU 3HS



Pompa sommersa
con convertitore di frequenza

Particolarità / Vantaggi prodotto

- Pressione costante e regolabile grazie al convertitore di frequenza esterno con comando integrato (TWU 3 HS-ECP).
- Installazione semplice e veloce senza ulteriori sensori.

Applicazioni

Elettropompe ideali per il pompaggio da pozzi e cisterne. Alimentazione idrica domestica di acqua, irrigazione a pioggia e canalizzata.

Chiave di lettura

Esempio:	Sub TWU 3-0305-HS-E-CP
Sub TWU	Denominazione pompa
3	Diametro del sistema idraulico in pollici
03	Portata nominale (m ³ /h)
05	Numero di stadi del sistema idraulico
HS	Versione High Speed
E	Convertitore di frequenza esterno
	I: Convertitore di frequenza interno
CP	Regolazione costante della pressione

Materiali

Corpo pompa

Acciaio inossidabile

Girante

Policarbonato



Albero

Acciaio inossidabile

Descrizione

Pompa multistadio a giranti radiali regolata da **convertitore elettronico di frequenza** con **motore sommerso 3"** per installazione verticale o orizzontale.

Campo di applicazioni

-  Utilizzo dell'acqua piovana
-  Irrigazione e agricoltura
-  Pressurizzazione idrica

Dati tecnici

Fluidi consentiti

Acqua pulita priva di sostanze sedimentabili. Acqua industriale, fredda, refrigerata. Acqua piovana.

Campo d'impiego

Temperatura fluido	da +3°C a +35°C
Max contenuto di sabbia	50 g/m ³
Profondità max immersione	150 m
Avviamenti max	30/h

Caratteristiche elettriche

HS-E...: (connessione alla rete elettrica attraverso un convertitore di frequenza)	1 ~ 230 V
HS-I...: (connessione diretta alla rete elettrica)	
Frequenza	50 Hz

Motore

Diametro motore	3"
Grado protezione	IP58
Classe di isolamento	F

Accessori

• Apparecchi di comando	Pag.	340
• Pressostati e interruttori di livello	Pag.	343
• Vasi di espansione	Pag.	342
•		

Descrizione

Pompa multistadio a giranti radiali regolata da convertitore elettronico di frequenza con motore sommerso 3" per installazione verticale o orizzontale.

Wilco-Sub TWU 3HS



Pompa sommersa con convertitore di frequenza

Campo di applicazioni

- Utilizzo dell'acqua piovana
- Irrigazione e agricoltura
- Pressurizzazione idrica

WILO-SUB TWU 3HS	1-230 V - 50 Hz - PN6						>> CONVERTITORE EST >> REGOLAZIONE COSTANTE										PG5	W1
>> IDRAULICA DA 3"																		
Modello	Rp/DN	Ø Idraulica	P ₂ (kW)	Peso (kg)	Consegna	Codice	Prezzo €	Portata (m ³ /h)										
								0	1,2	1,5	1,8	2,1	2,4	2,7	3	3,3	3,6	
								Prevalenza (m)										
TWU 3.02-04-HS-ECP-B	1"	3"	0,6	4,5	C	6079396	1.755,00	72	66	60	54	48	40	31	23	17	1	
TWU 3.02-06-HS-ECP-B	1"	3"	0,9	5,1	C	6079397	1.875,00	108	96	84	77	64	54	44	31	18	3	
TWU 3.02-09-HS-ECP-B	1"	3"	1,5	5,5	C	6079398	2.001,00	162	141	127	109	92	74	56	40	20	5	
								0	2	3	3,5	4	4,5	5	5,5	6	6,5	
TWU 3.03-03-HS-ECP-B	1"	3"	0,6	4,4	C	6079399	1.813,00	58	50	40	38	32	26	20	12	6	1	
TWU 3.03-05-HS-ECP-B	1"	3"	0,9	5	C	6079400	1.842,00	96	77	63	57	50	42	32	22	10	2	
TWU 3.03-08-HS-ECP-B	1"	3"	1,5	5,4	C	6079401	1.952,00	152	126	103	91	80	67	51	38	21	4	
								0	1	2	3	4	5	6	7	8	9	
TWU 3.05-04-HS-ECP-B	1 1/4"	3"	0,9	5	C	6079402	1.822,00	59	57	55	53	43	40	32	23	13	2	
TWU 3.05-07-HS-ECP-B	1 1/4"	3"	1,5	5,4	C	6079403	1.851,00	102	109	94	86	76	62	48	32	18	3	

WILO-SUB TWU 3HS	1-230 V - 50 Hz - PN6						>> CONVERTITORE INT >> REGOLAZIONE COSTANTE										PG5	W1
>> IDRAULICA DA 3"																		
Modello	Rp/DN	Ø Idraulica	P ₂ (kW)	Peso (kg)	Consegna	Codice	Prezzo €	Portata (m ³ /h)										
								0	1,2	1,5	1,8	2,1	2,4	2,7	3	3,3	3,6	
								Prevalenza (m)										
TWU 3-0202-HS-I	1"	3"	0,6	8,8	C	6064276	1.484,00	43	33,5	30	26,5	24,5	18,5	16	12	8	3,8	
TWU 3-0204-HS-I	1"	3"	0,9	10	C	6064277	1.603,00	84	68	61,5	54	50	37	32,5	35	17	8,3	
TWU 3-0205-HS-I	1"	3"	0,9	10,2	C	6064278	1.695,00	108	85,5	77	67,5	62	46,5	40	31	22	12,5	
TWU 3-0206-HS-I	1"	3"	1,5	11,8	C	6064279	1.786,00	128	102	92	81	74	56	48,5	38	26,5	14	
								0	2	3	3,5	4	4,5	5	5,5	6	6,5	
TWU 3-0302-HS-I	1"	3"	0,6	8,8	C	6064280	1.487,00	46	39	33	30	26	22	16				
TWU 3-0303-HS-I	1"	3"	0,9	9,7	C	6064281	1.565,00	68	59	50	46	41	35	35,6				
TWU 3-0304-HS-I	1"	3"	1,5	11,4	C	6064282	1.639,00	90	78	68	63	57,5	49	37				
TWU 3-0501-HS-I	1"	3"	0,6	8,5	C	6064283	1.473,00	26	23,7	24,5	20	18	16	14	12	8,7	5	
TWU 3-0503-HS-I	1"	3"	0,9	9,7	C	6064284	1.572,00	72	63,5	57,5	53	49	44	39	34	24,5	7,5	
TWU 3-0504-HS-I	1"	3"	1,5	11,4	C	6064285	1.646,00	95	83,5	75	69,5	64	57	50	42	31,5	16	

Alimentazione e pressurizzazione idrica

Wilo-Sub TWU4



Pompa sommersa con giranti
in materiale plastico

Particolarità / Vantaggi prodotto

- Le parti a contatto con il fluido pompato resistenti alla corrosione.
- Valvola di ritegno integrata.
- Raffreddamento del motore tramite il fluido pompato.

Applicazioni

Elettropompe ideali per il pompaggio da pozzi e cisterne. Alimentazione idrica domestica di acqua, irrigazione a pioggia e canalizzata e utilizzo dell'acqua piovana.

Chiave di lettura

Esempio:	Sub TWU 4-0207-C-QC
Sub TWI	Denominazione pompa
4	Diametro del sistema idraulico in pollici
02	Portata nominale in m ³ /h
07	Numero di stadi del sistema idraulico
C	Generazione di serie
QC	Quick Connect Cable
EM	1~230 V, 50 Hz DM 3~400 V, 50 Hz

Materiali

Corpo pompa

Acciaio inossidabile

Girante

Noryl



Albero

Acciaio inossidabile

Descrizione

Pompa multistadio a motore sommerso 4" con con attacco NEMA da 4", giranti radiali o semiassiali per installazione verticale, completa di valvola di ritegno.

Campo di applicazioni

-  Utilizzo dell'acqua piovana
-  Prosciugamento
-  Irrigazione/agricoltura

Dati tecnici

Fluidi consentiti

Acqua pulita priva di sostanze sedimentabili. Acqua industriale, fredda, refrigerata. Acqua piovana e priva di sostanze a fibra lunga e abrasive.

Campo d'impiego

Temperatura fluido da +3°C a +35°C

Caratteristiche elettriche

Alimentazione rete	1 ~ 230 V 3 ~ 400 V
Frequenza	50 Hz

Motore

Diametro motore	4"
Grado protezione	IP68
Classe di isolamento	B

Accessori

• Apparecchi di comando	Pag.	340
• Pressostati e interruttori di livello	Pag.	343
• Vasi di espansione	Pag.	342
•		

Descrizione



Pompa multistadio a motore sommerso 4" con attacco NEMA da 4", giranti radiali o semiassiali per installazione verticale, completa di valvola di ritegno.

Wilo-Sub TWU4



Pompa sommersa con giranti in materiale plastico

Campo di applicazioni

-  Utilizzo dell'acqua piovana
-  Prosciugamento
-  Irrigazione/agricoltura

Wilo-Sub TWU4		1-230 V - 50 Hz						PG5 W1									
» IDRAULICA DA 4"		Portata (m³/h)															
Modello	Rp/DN	Ø Idraulica	P ₂ (kW)	Peso (kg)	Consegna	Codice	Prezzo €	Prevalenza (m)									
								0	0,5	0,8	1	1,2	1,5	1,8	2	2,2	2,5
TWU 4-0207-C-EM	1"¼	4"	0,37	10,6	D	6046661	653,00	46	45	43,5	42,5	41,5	39	36	34	31,5	28
TWU 4-0210-C-EM	1"¼	4"	0,55	12,4	D	6046690	693,00	69	67	65,5	64,5	62,5	60	55	52	48	42
TWU 4-0214-C-EM	1"¼	4"	0,75	13,2	D	6046689	738,00	92	89	87	85,3	83	79	73	69,5	64	57
TWU 4-0220-C-EM	1"¼	4"	1,1	17,1	D	6049336	919,00	138	136	132	130	126	120	111	105	96	84

Wilo-Sub TWU4		3-400 V - 50 Hz						PG5 W1									
» IDRAULICA DA 4"		Portata (m³/h)															
Modello	Rp/DN	Ø Idraulica	P ₂ (kW)	Peso (kg)	Consegna	Codice	Prezzo €	Prevalenza (m)									
								0	0,5	0,8	1	1,2	1,5	1,8	2	2,2	2,5
TWU 4-0207-C-DM	1"¼	4"	0,37	9,6	D	6046688	594,00	46	45	43,5	42,5	41,5	39	36	34	31,5	28
TWU 4-0210-C-DM	1"¼	4"	0,55	11,3	D	6046687	634,00	69	67	65,5	64,5	62,5	60	55	52	48	42
TWU 4-0214-C-DM	1"¼	4"	0,75	13,2	D	6046686	680,00	92	89	87	85,3	83	79	73	69,5	64	57
TWU 4-0220-C-DM	1"¼	4"	1,1	16,8	D	6049347	853,00	138	136	132	130	126	120	111	105	96	84

Alimentazione e pressurizzazione idrica

Wilo-Sub TWU4





Pompa sommersa con giranti
in materiale plastico

Descrizione

Pompa multistadio a motore sommerso 4" con con attacco NEMA da 4", giranti radiali o semiassiali per installazione verticale, completa di valvola di ritegno.

Campo di applicazioni

-  Utilizzo dell'acqua piovana
-  Prosciugamento
-  Irrigazione/agricoltura

WIL0-SUB TWU4		1~230 V - 50 Hz							PG5 W1											
» IDRAULICA DA 4"								Portata (m ³ /h)												
Modello	Rp/DN	Ø Idraulica	P ₂ (kW)	Peso (kg)	Consegna	Codice	Prezzo €	Prevalenza (m)												
								0	1	2	3	3,5	4	4,5	5	5,5	6			
TWU 4-0405-C-EM	1"¼	4"	0,37	10,5	D	6049337	642,00	33	30	27,5	24	21,5	18,5	15,5	11,5	7,5	3			
TWU 4-0407-C-EM	1"¼	4"	0,55	12,1	D	6049338	673,00	46	44,5	41,5	37	34	30	24,5	18	12	7			
TWU 4-0409-C-EM	1"¼	4"	0,75	14,9	D	6049339	714,00	59	56,5	53	47,5	43	38,5	33	26	18	10			
TWU 4-0414-C-EM	1"¼	4"	1,1	16,3	D	6049340	867,00	93	89,5	84,5	75,5	69	62	53	42	31	20			
TWU 4-0418-C-EM	1"¼	4"	1,5	19,7	D	6049341	1.106,00	120	116	109	97,5	90	80	68	54	40	25			
TWU 4-0427-C-EM	1"¼	4"	2,2	23,6	D	6049342	1.348,00	174	170	157	140	128	115	98	79	56	35			
								0	3	5	6	7	8	9	10	11	12			
TWU 4-0805-C-EM	2"	4"	0,75	15,8	D	6081619	772,00	35	30	27	25	23	21	20	17	13	7,5			
TWU 4-0807-C-EM	2"	4"	1,1	17,0	D	6081620	897,00	47	42	39	36,5	34	29,5	24,5	19	14	8,5			
TWU 4-0810-C-EM	2"	4"	1,5	20,6	D	6081621	1.061,00	67	61	56	53	48	42	35	27,5	20,5	12,5			
TWU 4-0815-C-EM	2"	4"	2,2	24,5	D	6081622	1.381,00	100	90,5	83	78	71	63	52,5	41	30,5	18			
								0	4	6	8	10	12	14	16	18	20			
TWU 4-1608-C-EM	2"	4"	1,5	22,1	D	6082862	1.263,00	36	34,5	33	31,5	28	25	22	18	14	9			
TWU 4-1612-C-EM	2"	4"	2,2	26,8	D	6082863	1.382,00	54	52	50	47	43	38,5	34	28,5	22,5	16			

Descrizione



Pompa multistadio a motore sommerso 4" con attacco NEMA da 4", giranti radiali o semiassiali per installazione verticale, completa di valvola di ritegno.

Wilco-Sub TWU4



Pompa sommersa con giranti in materiale plastico

Campo di applicazioni

-  Utilizzo dell'acqua piovana
-  Prosciugamento
-  Irrigazione/agricoltura

WILCO-SUB TWU4	3-400 V - 50 Hz						PG5		W1											
	Modello	Rp/DN	Ø Idraulica	P ₂ (kW)	Peso (kg)	Consegna	Codice	Prezzo €	Portata (m ³ /h)											
Prevalenza (m)																				
» IDRAULICA DA 4"									0	1	2	3	3,5	4	4,5	5	5,5	6		
TWU 4-0405-C-DM	1"¼	4"	0,37	9,5	D	6049348	583,00	33	30	27,5	24	21,5	18,5	15,5	11,5	7,5	3			
TWU 4-0407-C-DM	1"¼	4"	0,55	11,0	D	6049349	614,00	46	44,5	41,5	37	34	30	24,5	18	12	7			
TWU 4-0409-C-DM	1"¼	4"	0,75	12,6	D	6049350	655,00	59	56,5	53	47,5	43	38,5	33	26	18	10			
TWU 4-0414-C-DM	1"¼	4"	1,1	16,0	D	6049351	803,00	93	89,5	84,5	75,5	69	62	53	42	31	20			
TWU 4-0418-C-DM	1"¼	4"	1,5	17,1	D	6049352	1.029,00	120	116	109	97,5	90	80	68	54	40	25			
TWU 4-0427-C-DM	1"¼	4"	2,2	21,4	D	6049353	1.237,00	174	170	157	140	128	115	98	79	56	35			
TWU 4-0435-C-DM	1"¼	4"	3	27,2	D	6049354	1.446,00	230	222	209	189	174	157	134	109	80	50			
TWU 4-0444-C-DM	1"¼	4"	4	33,7	D	6049355	1.622,00	284	272	256	227	207	184	156	126	93	60			
TWU 4-0448-C-DM	1"¼	4"	4	34,3	D	6049356	1.893,00	321	307	287	258	236	210	181	147	112	70			
									0	3	5	6	7	8	9	10	11	12		
TWU 4-0805-C-DM	2"	4"	0,75	13,5	D	6081623	675,00	35	30	27	25	23	21	20	17	13	7,5			
TWU 4-0807-C-DM	2"	4"	1,1	16,7	D	6081624	778,00	47	42	39	36,5	34	29,5	24,5	19	14	8,5			
TWU 4-0810-C-DM	2"	4"	1,5	18,0	D	6081625	897,00	67	61	56	53	48	42	35	27,5	20,5	12,5			
TWU 4-0815-C-DM	2"	4"	2,2	22,3	D	6081626	1.137,00	100	90,5	83	78	71	63	52,5	41	30,5	18			
TWU 4-0821-C-DM	2"	4"	3	28,5	D	6081627	1.607,00	140	128	117	110	100	88	73	58	42	26			
TWU 4-0829-C-DM	2"	4"	4	36,1	D	6081628	1.974,00	195	177	161	152	140	125	106	85	62	36			
TWU 4-0834-C-DM	2"	4"	5,5	44,6	D	6081629	2.487,00	230	208	190	179	166	149	127	103	73	40			
TWU 4-0839-C-DM	2"	4"	5,5	45,9	D	6081630	2.502,00	263	237	214	203	187	169	145	114	82	44			
TWU 4-0845-C-DM	2"	4"	7,5	83,9	D	6081631	3.058,00	301	276	251	236	220	198	169	138	98,5	54,5			
TWU 4-0851-C-DM	2"	4"	7,5	91,4	D	6081632	3.260,00	339	311	282	266	245	220	191	153	113	61,5			
									0	4	6	8	10	12	14	16	18	20		
TWU 4-1608-C-DM	2"	4"	1,5	19,5	D	6082864	1.144,00	36	34,5	33	31,5	28	25	22	18	14	9			
TWU 4-1612-C-DM	2"	4"	2,2	24,6	D	6082865	1.237,00	54	52	50	47	43	38,5	34	28,5	22,5	16			
TWU 4-1616-C-DM	2"	4"	3	31,1	D	6082866	1.401,00	72	70	67	63,5	58	53	47	40	32	23,5			
TWU 4-1621-C-DM	2"	4"	4	40,1	D	6082867	1.825,00	97	93	90	86	79	72	63	54	44,5	33			
TWU 4-1630-C-DM	2"	4"	5,5	88,5	D	6082868	2.162,00	138	133	128	120	113	100	90	76	63	48,5			

Alimentazione e pressurizzazione idrica

Wilo-Sub TWI4

Pompa multistadio in acciaio inox a motore sommerso 4"

Elettropompe per il pompaggio da pozzi e cisterne.

Alimentazione idrica, irrigazione e utilizzo dell'acqua piovana.



Alimentazione e pressurizzazione idrica

In evidenza

Lunga vita operativa grazie a materiali resistenti alla corrosione (Acciaio INOX).

Efficienza

Motore monofase (1 ~ 230 V) o trifase (3 ~ 400 V), resistente alla corrosione, per avviamento diretto.

Tecnologia

Motori colati ermeticamente e raffreddati tramite il fluido pompato.

Idraulica

Possibilità di installazione verticale o orizzontale (con camicia di raffreddamento).



Vantaggi prodotto

Certificazione ACS per applicazioni con acqua potabile.

Descrizione

Pompa multistadio completamente in acciaio inossidabile a **motore sommerso 4"** con attacco NEMA, giranti radiali o semiassiali per installazione verticale, completa di **valvola di ritegno**.

Campo di applicazioni

-  Utilizzo dell'acqua piovana
-  Prosciugamento
-  Irrigazione/agricoltura

Wilo-Sub TWI4

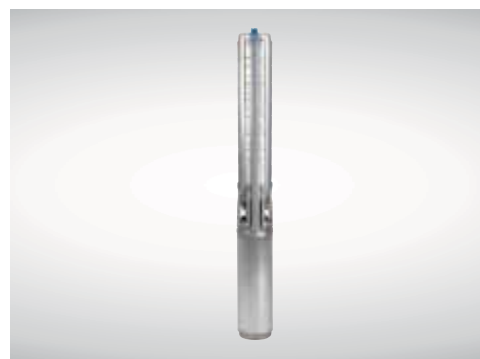

Pompa sommersa completamente **in acciaio inossidabile**

Particolarità / Vantaggi prodotto

- Motore monofase (1 ~ 230 V) o trifase (3 ~ 400 V), resistente alla corrosione.
- Statore chiuso a tenuta stagna e collegato ermeticamente, con avvolgimento rivestito di vernice isolante, imbevuto di resina, cuscinetti autolubrificanti, con riempimento acqua-glicole.

Applicazioni

Elettropompe ideali per il pompaggio da pozzi e cisterne. Alimentazione idrica domestica di acqua, irrigazione a pioggia e canalizzata e utilizzo dell'acqua piovana.

Chiave di lettura

Esempio:	Sub TWI 4.01-09-CI
Sub TWI	Denominazione pompa
4	Diametro del sistema idraulico in pollici
01	Portata nominale in m ³ /h
09	Numero di stadi del sistema idraulico
C	Generazione di serie
I	Rivestimento del motore in 1.4571, allacciamento del motore tramite connettore motore piatto
EM	1~230 V, 50 Hz
DM	3~400 V, 50 Hz

Materiali

Corpo pompa

Acciaio inossidabile

Girante

Acciaio inossidabile

Albero

Acciaio inossidabile

Dati tecnici

Fluidi consentiti

Acqua pulita priva di sostanze sedimentabili. Acqua industriale, fredda, refrigerata. Acqua piovana.

Campo d'impiego

Temperatura fluido	da +3°C a +30°C
Pressione esercizio max.	10 bar

Caratteristiche elettriche

Alimentazione rete	1 ~ 230 V 3 ~ 400 V
Frequenza	50 Hz

Motore

Diametro motore	4"
Grado protezione	IP68
Classe di isolamento	B

Accessori

• Apparecchi di comando	Pag.	340
• Pressostati e interruttori di livello	Pag.	343
• Vasi di espansione	Pag.	342
•		

Wilo-Sub TWI4

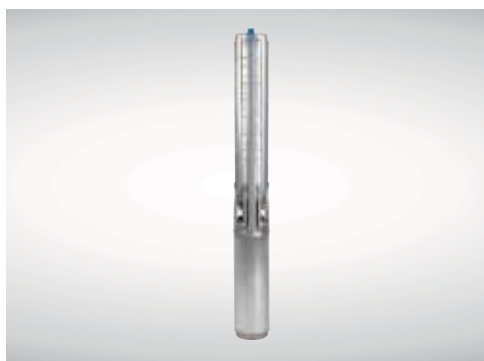



Pompa sommersa completamente
in acciaio inossidabile

Descrizione

Pompa multistadio completamente in acciaio inossidabile a motore sommerso 4" con attacco NEMA, giranti radiali o semiassiali per installazione verticale, completa di valvola di ritegno.

Campo di applicazioni

-  Utilizzo dell'acqua piovana
-  Prosciugamento
-  Irrigazione/agricoltura



WIL0-SUB TWI4		1-230 V - 50 Hz - PN10					PG5	W1									
» IDRAULICA DA 4"																	
Modello	Rp/DN	Ø Idraulica	P ₂ (kW)	Peso (kg)	Consegna	Codice	Prezzo €	Portata (m ³ /h)									
								0	0,3	0,5	0,8	1	1,2	1,4	1,5	1,6	1,8
								Prevalenza (m)									
TWI 4.01-09-EM-CI	1"¼	4"	0,37	11,5	D	6079200	903,00	50,5	49	46,5	40,5	35	27	18,5	14,5	11	5
TWI 4.01-14-EM-CI	1"¼	4"	0,55	13,6	D	6079201	1.017,00	79	75	70	59	48	36	23,5	18	13,5	7
TWI 4.01-18-EM-CI	1"¼	4"	0,55	14,4	D	6079202	1.081,00	102	97,5	92	79	66	51	34	26	20	8,5
TWI 4.01-21-EM-CI	1"¼	4"	0,75	16,2	D	6079203	1.158,00	117	111	104	89	74	57	39	29,5	22	9
TWI 4.01-28-EM-CI	1"¼	4"	1,1	30,9	D	6079204	1.360,00	157	149	139	116	96	71	48	36	27,5	12
TWI 4.01-36-EM-CI	1"¼	4"	1,1	21,5	D	6079205	1.542,00	206	197	186	167	144	110	71,5	53	38	19
TWI 4.01-42-EM-CI	1"¼	4"	1,5	24,8	D	6079206	1.784,00	240	230	220	189	157	117	77	57	43	21

WIL0-SUB TWI4		3-400 V - 50 Hz - PN10					PG5	W1									
» IDRAULICA DA 4"																	
Modello	Rp/DN	Ø Idraulica	P ₂ (kW)	Peso (kg)	Consegna	Codice	Prezzo €	Portata (m ³ /h)									
								0	0,3	0,5	0,8	1	1,2	1,4	1,5	1,6	1,8
								Prevalenza (m)									
TWI 4.01-09-DM-CI	1"¼	4"	0,37	10,5	D	6079238	788,00	50,5	49	46,5	40,5	35	27	18,5	14,5	11	5
TWI 4.01-14-DM-CI	1"¼	4"	0,55	12,5	D	6079239	876,00	79	75	70	59	48	36	23,5	18	13,5	7
TWI 4.01-18-DM-CI	1"¼	4"	0,55	13,3	D	6079240	942,00	102	97,5	92	79	66	51	34	26	20	8,5
TWI 4.01-21-DM-CI	1"¼	4"	0,75	15	D	6079241	1.009,00	117	111	104	89	74	57	39	29,5	22	9
TWI 4.01-28-DM-CI	1"¼	4"	1,1	17,5	D	6079242	1.202,00	157	149	139	116	96	71	48	36	27,5	12
TWI 4.01-36-DM-CI	1"¼	4"	1,1	32,1	D	6079243	1.385,00	206	197	186	167	144	110	71,5	53	38	19
TWI 4.01-42-DM-CI	1"¼	4"	1,5	23,1	D	6079244	1.617,00	240	230	220	189	157	117	77	57	43	21

Descrizione

Pompa multistadio completamente in acciaio inossidabile a motore sommerso 4" con attacco NEMA, giranti radiali o semiassiali per installazione verticale, completa di valvola di ritegno.

Campo di applicazioni

-  Utilizzo dell'acqua piovana
-  Prosciugamento
-  Irrigazione/agricoltura

Wilo-Sub TWI4

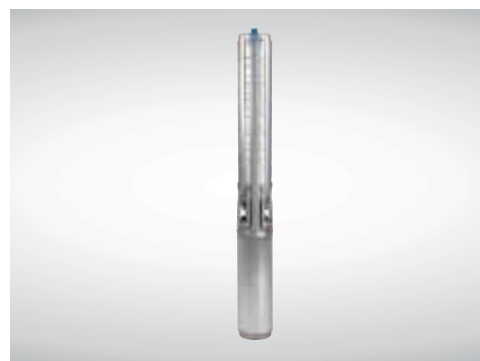

Pompa sommersa completamente
in acciaio inossidabile

WILO-SUB TWI4	1-230 V - 50 Hz - PN10						PG5	W1									
» IDRAULICA DA 4"																	
Modello	Rp/DN	Ø Idraulica	P ₂ (kW)	Peso (kg)	Consegna	Codice	Prezzo €	Portata (m ³ /h)									
								0	0,5	1	1,2	1,5	1,8	2	2,2	2,5	2,8
								Prevalenza (m)									
TWI 4.02-09-EM-CI	1"¼	4"	0,55	12,5	D	6079207	980,00	52,5	50	47	45	42	37,5	34,5	31	24,5	16
TWI 4.02-13-EM-CI	1"¼	4"	0,75	14,6	D	6079208	1.084,00	75	72	67	64	59	52,5	48,5	43	34	22
TWI 4.02-18-EM-CI	1"¼	4"	1,1	16,8	D	6079209	1.246,00	104	99	92,5	88	80	71	64,5	56,5	43,5	27
TWI 4.02-23-EM-CI	1"¼	4"	1,1	17,9	D	6079210	1.324,00	135	131	123	117	109	98	90	81	64	44
TWI 4.02-28-EM-CI	1"¼	4"	1,5	21,2	D	6079211	1.547,00	167	161	151	145	135	122	110	99	79	53
TWI 4.02-33-EM-CI	1"¼	4"	1,5	22,3	D	6079212	1.669,00	196	191	180	172	159	143	131	119	93	61
TWI 4.02-40-EM-CI	1"¼	4"	2,2	28,1	D	6079213	2.019,00	235	227	214	205	189	170	155	138	108	69
TWI 4.02-48-EM-CI	1"¼	4"	2,2	30	D	6079214	2.227,00	277	268	250	243	225	202	181	160	118	70
								0	0,5	1	1,5	2	2,5	3	3,5	4	4,5
TWI 4.03-06-EM-CI	1"¼	4"	0,55	11,9	D	6079215	933,00	38	36,5	34,5	33	31	29	26	22	16	9,5
TWI 4.03-09-EM-CI	1"¼	4"	0,75	13,7	D	6079216	1.024,00	57	54,5	51,5	49	46,5	43	38	31	22,5	13,5
TWI 4.03-12-EM-CI	1"¼	4"	1,1	15,6	D	6079217	1.157,00	77	74	70	66	62,5	58	52	44	33	20
TWI 4.03-15-EM-CI	1"¼	4"	1,1	16,3	D	6079218	1.202,00	98	94	90	85	82	77	70	60,5	47	30
TWI 4.03-18-EM-CI	1"¼	4"	1,5	18,8	D	6079219	1.385,00	116	110	106	101	96	89,5	82	70	53	33
TWI 4.03-22-EM-CI	1"¼	4"	1,5	19,6	D	6079220	1.446,00	142	136	130	123	117	109	100	84	64	38,5
TWI 4.03-25-EM-CI	1"¼	4"	2,2	23,5	D	6079221	1.713,00	160	154	146	139	131	123	110	95	71,5	44,5
TWI 4.03-29-EM-CI	1"¼	4"	2,2	24,4	D	6079222	1.781,00	186	176	168	161	153	141	127	108	83	51
TWI 4.03-33-EM-CI	1"¼	4"	2,2	26,1	D	6079223	2.065,00	212	203	193	183	174	161	143	120	91	53

Wilo-Sub TWI4

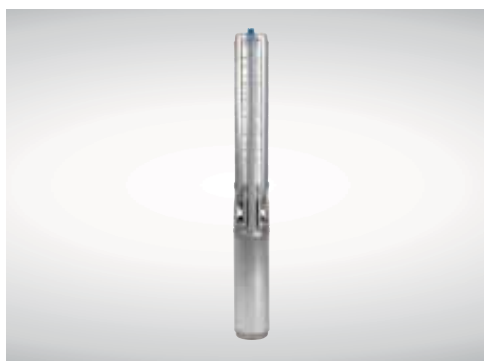



Pompa sommersa completamente
in acciaio inossidabile

Descrizione

Pompa multistadio completamente in acciaio inossidabile a **motore sommerso 4"** con attacco NEMA, giranti radiali o semiassiali per installazione verticale, completa di **valvola di ritegno**.

Campo di applicazioni

-  Utilizzo dell'acqua piovana
-  Prosciugamento
-  Irrigazione/agricoltura

Wilo-Sub TWI4	3-400 V - 50 Hz - PN10						PG5	W1										
» IDRAULICA DA 4"								Portata (m ³ /h)										
Modello	Rp/DN	Ø Idraulica	P ₂ (kW)	Peso (kg)	Consegna	Codice	Prezzo €	0	0,5	1	1,2	1,5	1,8	2	2,2	2,5	2,8	
								Prevalenza (m)										
TWI 4.02-09-DM-CI	1"¼	4"	0,55	11,4	D	6079245	797,00	52,5	50	47	45	42	37,5	34,5	31	24,5	16	
TWI 4.02-13-DM-CI	1"¼	4"	0,75	13,4	D	6079246	890,00	75	72	67	64	59	52,5	48,5	43	34	22	
TWI 4.02-18-DM-CI	1"¼	4"	1,1	15,4	D	6079247	1.039,00	104	99	92,5	88	80	71	64,5	56,5	43,5	27	
TWI 4.02-23-DM-CI	1"¼	4"	1,1	16,5	D	6079248	1.118,00	135	131	123	117	109	98	90	81	64	44	
TWI 4.02-28-DM-CI	1"¼	4"	1,5	19,5	D	6079249	1.280,00	167	161	151	145	135	122	110	99	79	53	
TWI 4.02-33-DM-CI	1"¼	4"	1,5	23,3	D	6079250	1.406,00	196	191	180	172	159	143	131	119	93	61	
TWI 4.02-40-DM-CI	1"¼	4"	2,2	24,1	D	6079251	1.711,00	235	227	214	205	189	170	155	138	108	69	
TWI 4.02-48-DM-CI	1"¼	4"	2,2	27,3	D	6079252	1.919,00	277	268	250	243	225	202	181	160	118	70	
								0	0,5	1	1,5	2	2,5	3	3,5	4	4,5	
TWI 4.03-06-DM-CI	1"¼	4"	0,55	11,2	D	6079253	752,00	38	36,5	34,5	33	31	29	26	22	16	9,5	
TWI 4.03-09-DM-CI	1"¼	4"	0,75	12,5	D	6079254	831,00	57	54,5	51,5	49	46,5	43	38	31	22,5	13,5	
TWI 4.03-12-DM-CI	1"¼	4"	1,1	14,2	D	6079255	950,00	77	74	70	66	62,5	58	52	44	33	20	
TWI 4.03-15-DM-CI	1"¼	4"	1,1	14,9	D	6079256	996,00	98	94	90	85	82	77	70	60,5	47	30	
TWI 4.03-18-DM-CI	1"¼	4"	1,5	16,6	D	6079257	1.124,00	116	110	106	101	96	89,5	82	70	53	33	
TWI 4.03-22-DM-CI	1"¼	4"	1,5	17,4	D	6079258	1.180,00	142	136	130	123	117	109	100	84	64	38,5	
TWI 4.03-25-DM-CI	1"¼	4"	2,2	19,5	D	6079259	1.375,00	160	154	146	139	131	123	110	95	71,5	44,5	
TWI 4.03-29-DM-CI	1"¼	4"	2,2	20,4	D	6079260	1.567,00	186	176	168	161	153	141	127	108	83	51	
TWI 4.03-33-DM-CI	1"¼	4"	2,2	23,1	D	6079261	1.858,00	212	203	193	183	174	161	143	120	91	53	
TWI 4.03-39-DM-CI	1"¼	4"	3	31,7	D	6079262	2.314,00	253	241	232	220	208	192	173	147	112	65	
TWI 4.03-45-DM-CI	1"¼	4"	3	32,7	D	6079263	2.669,00	288	276	264	250	236	218	194	162	118	65	
TWI 4.03-52-DM-C	1"¼	4"	3,7	38,4	D	6072926	2.954,00	334	323	307	293	279	260	232	198	149	86	

Descrizione

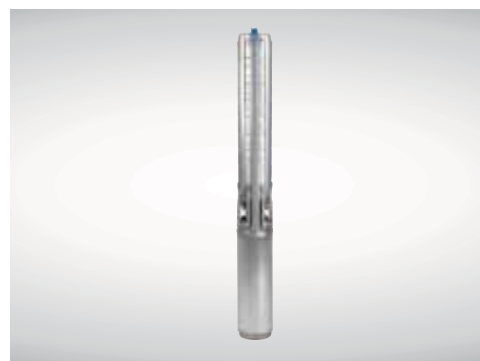

Pompa multistadio completamente in acciaio inossidabile a motore sommerso 4" con attacco NEMA, giranti radiali o semiassiali per installazione verticale, completa di valvola di ritegno.

Wilco-Sub TWI4



Pompa sommersa completamente in acciaio inossidabile

Campo di applicazioni

-  Utilizzo dell'acqua piovana
-  Prosciugamento
-  Irrigazione/agricoltura

WILO-SUB TWI4	1-230 V - 50 Hz - PN10						PG5	W1												
» IDRAULICA DA 4"								Portata (m ³ /h)												
Modello	Rp/DN	Ø Idraulica	P ₂ (kW)	Peso (kg)	Consegna	Codice	Prezzo €	0	2	3	3,5	4	4,5	5	5,5	6	6,5			
								Prevalenza (m)												
TWI 4.05-04-EM-CI	1"½	4"	0,55	11,7	D	6079224	911,00	26	22	20,5	19,5	18	16	14	12	9,5	6,5			
TWI 4.05-06-EM-CI	1"½	4"	0,55	12,2	D	6079225	974,00	38,5	33,5	30,5	29	27	25	22	19	16	12			
TWI 4.05-08-EM-CI	1"½	4"	0,75	13,6	D	6079226	1.020,00	51	45	41,5	39,5	37	34	31	27	23	18,5			
TWI 4.05-12-EM-CI	1"½	4"	1,5	17,5	D	6079227	1.244,00	77	68	64	61	57,5	53	49	43	37	31			
TWI 4.05-17-EM-CI	1"½	4"	2,2	21,4	D	6079228	1.599,00	109	94	88,5	84	80	74	67,5	60	52	44			
TWI 4.05-21-EM-CI	1"½	4"	2,2	23,3	D	6079229	1.657,00	134	117	108	104	99	92,5	85	77	67,5	57,5			
TWI 4.05-25-EM-CI	1"½	4"	2,2	23,5	D	6079230	1.724,00	158	137	128	122	115	107	97,5	88,5	79	68			
								0	2	4	6	7	8	9	10	11	12			
TWI 4.09-05-EM-CI	2"	4"	1,1	16,2	D	6079231	1.235,00	30	27,5	25	23	21,5	19,5	17	14	10,5	6,5			
TWI 4.09-07-EM-CI	2"	4"	1,1	17,2	D	6079232	1.316,00	41,5	39,5	36	33,5	32	30	26,5	22	17	11			
TWI 4.09-10-EM-CI	2"	4"	1,5	20,7	D	6079233	1.583,00	57	54	50	46	43,5	40	36	30	23,5	16			
TWI 4.09-12-EM-CI	2"	4"	2,2	25,1	D	6079234	1.824,00	71	65,5	60	55	52	48,5	43,5	37	30	21			
TWI 4.09-15-EM-CI	2"	4"	2,2	26,5	D	6079235	2.017,00	88	82	75	69	65,5	60	53,5	46	36	24			
								0	4	8	10	12	14	16	18	20	22			
TWI 4.14-04-EM-CI	2"	4"	1,1	17,3	D	6081540	1.366,00	24	23	21	20	18,5	16,5	14	11	7	2,5			
TWI 4.14-06-EM-CI	2"	4"	1,5	19,5	D	6081541	1.696,00	36	35	31,5	30	27,5	25	21	16	10,5	3,5			
TWI 4.14-08-EM-CI	2"	4"	2,2	24,8	D	6081542	2.118,00	48	46	42	40	37	33	28	22	14	5			

Wilo-Sub TWI4

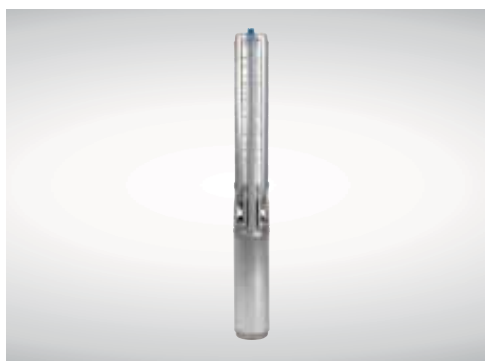



Pompa sommersa completamente
in acciaio inossidabile

Descrizione

Pompa multistadio completamente in acciaio inossidabile a motore sommerso 4" con attacco NEMA, giranti radiali o semiassiali per installazione verticale, completa di valvola di ritegno.

Campo di applicazioni

-  Utilizzo dell'acqua piovana
-  Prosciugamento
-  Irrigazione/agricoltura

Wilo-Sub TWI4	3-400 V - 50 Hz - PN10						PG5	W1												
» IDRAULICA DA 4"								Portata (m ³ /h)												
Modello	Rp/DN	Ø Idraulica	P ₂ (kW)	Peso (kg)	Consegna	Codice	Prezzo €	0	2	3	3,5	4	4,5	5	5,5	6	6,5			
								Prevalenza (m)												
TWI 4.05-04-DM-CI	1"½	4"	0,55	10,5	D	6079264	876,00	26	22	20,5	19,5	18	16	14	12	9,5	6,5			
TWI 4.05-06-DM-CI	1"½	4"	0,55	11,1	D	6079265	905,00	38,5	33,5	30,5	29	27	25	22	19	16	12			
TWI 4.05-08-DM-CI	1"½	4"	0,75	12,4	D	6079266	990,00	51	45	41,5	39,5	37	34	31	27	23	18,5			
TWI 4.05-12-DM-CI	1"½	4"	1,5	15,3	D	6079267	1.038,00	77	68	64	61	57,5	53	49	43	37	31			
TWI 4.05-17-DM-CI	1"½	4"	2,2	17,9	D	6079268	1.261,00	109	94	88,5	84	80	74	67,5	60	52	44			
TWI 4.05-21-DM-CI	1"½	4"	2,2	18,8	D	6079269	1.321,00	134	117	108	104	99	92,5	85	77	67,5	57,5			
TWI 4.05-25-DM-CI	1"½	4"	2,2	19,5	D	6079270	1.385,00	158	137	128	122	115	107	97,5	88,5	79	68			
TWI 4.05-33-DM-CI	1"½	4"	3	29,3	D	6079271	1.940,00	210	181	168	161	152	144	132	119	104	90			
TWI 4.05-38-DM-C	1"½	4"	3,7	34,6	D	6072935	2.215,00	243	211	198	191	183	173	159	144	129	111			
TWI 4.05-44-DM-C	1"½	4"	4	37,9	D	6072936	2.471,00	279	244	227	217	207	194	180	163	143	124			
								0	2	4	6	7	8	9	10	11	12			
TWI 4.09-05-DM-CI	2"	4"	1,1	14,8	D	6079272	1.025,00	30	27,5	25	23	21,5	19,5	17	14	10,5	6,5			
TWI 4.09-07-DM-CI	2"	4"	1,1	15,8	D	6079273	1.106,00	41,5	39,5	36	33,5	32	30	26,5	22	17	11			
TWI 4.09-10-DM-CI	2"	4"	1,5	18,8	D	6079274	1.319,00	57	54	50	46	43,5	40	36	30	23,5	16			
TWI 4.09-12-DM-CI	2"	4"	2,2	21,1	D	6079275	1.526,00	71	65,5	60	55	52	48,5	43,5	37	30	21			
TWI 4.09-15-DM-CI	2"	4"	2,2	22,5	D	6079276	1.672,00	88	82	75	69	65,5	60	53,5	46	36	24			
TWI 4.09-18-DM-CI	2"	4"	3	30,7	D	6079277	2.192,00	104	98,5	91	85,5	81	76	68,5	58,5	47	34			
TWI 4.09-21-DM-C	2"	4"	3,7	36,6	D	6072943	2.434,00	122	115	106	98	94	87	78,5	67,5	54	38			
TWI 4.09-25-DM-C	2"	4"	3,7	39,7	D	6072944	2.603,00	143	134	123	114	108	100	89,5	77	61,5	43			
TWI 4.09-30-DM-C	2"	4"	5,5	70,1	D	6072945	3.195,00	173	163	153	144	138	129	118	104	87	66,5			
TWI 4.09-37-DM-C	2"	4"	5,5	74,4	D	6072946	3.500,00	215	200	185	172	163	151	135	114	90,5	64			

Descrizione

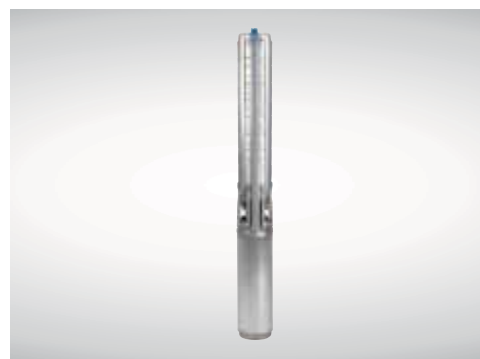

Pompa multistadio completamente in acciaio inossidabile a motore sommerso 4" con attacco NEMA, giranti radiali o semiassiali per installazione verticale, completa di valvola di ritegno.

Wilo-Sub TWI4



Pompa sommersa completamente in acciaio inossidabile

Campo di applicazioni

-  Utilizzo dell'acqua piovana
-  Prosciugamento
-  Irrigazione/agricoltura

Wilo-Sub TWI4		3~400 V - 50 Hz - PN10						PG5 W1													
» IDRAULICA DA 4"												Portata (m ³ /h)									
Modello	Rp/DN	Ø Idraulica	P ₂ (kW)	Peso (kg)	Consegna	Codice	Prezzo €	Prevalenza (m)													
								0	4	8	10	12	14	16	18	20	22				
TWI 4.14-04-DM-CI	2"	4"	1,1	15,8	D	6081543	1.207,00	24	23	21	20	18,5	16,5	14	11	7	2,5				
TWI 4.14-06-DM-CI	2"	4"	1,5	18,3	D	6081544	1.469,00	36	35	31,5	30	27,5	25	21	16	10,5	3,5				
TWI 4.14-08-DM-CI	2"	4"	2,2	21,4	D	6081545	1.824,00	48	46	42	40	37	33	28	22	14	5				
TWI 4.14-11-DM-CI	2"	4"	3	26,1	D	6081546	2.326,00	66	63,5	58	55	50,5	45	38,5	30	19	6,5				
TWI 4.14-13-DM-CI	2"	4"	3	27,6	D	6081547	2.544,00	78	75	68,5	65	60	54	45,5	35	22	8				
TWI 4.14-15-DM-C	2"	4"	4	35,8	D	6081548	3.167,00	90	87	79	74,5	69	62	52	41	25,5	9,5				
TWI 4.14-17-DM-C	2"	4"	4	37,3	D	6081549	3.403,00	102	98	89,5	84	78,5	70,5	60	47	30	10				
TWI 4.14-20-DM-C	2"	4"	5,5	77,2	D	6081550	3.862,00	120	115	105	100	94	85,5	75	58	36	11				
TWI 4.14-23-DM-C	2"	4"	5,5	82,5	D	6081551	4.188,00	138	133	120	114	106	97,5	85	67	42	13,5				
TWI 4.14-27-DM-C	2"	4"	7,5	92,5	D	6081552	5.383,00	162	156	142	136	127	116	101	79	49	16				
TWI 4.14-31-DM-C	2"	4"	7,5	101,5	D	6081553	5.839,00	185	179	163	153	144	131	115	89	55	17				

Alimentazione e pressurizzazione idrica

Wilo-Rain



Recupero acqua piovana con **serbatoio di prima raccolta da 11 l**

Particolarità / Vantaggi prodotto

- Protezione dalla contropressione secondo UNI EN 1717
- Pronto per l'installazione grazie alla varietà di collegamenti idraulici
- Tipologia costruttiva compatta e modulare
- Touch screen (RAIN3), semplice interfaccia utente
- Protezione contro la marcia a secco, ricambio periodico automatico dell'acqua, pressione di avviamento regolabile.

Applicazioni

Utilizzo dell'acqua piovana per il risparmio di acqua potabile in combinazione con serbatoi di stoccaggio dell'acqua piovana o riserve idriche.

Chiave di lettura

Esempio:	Wilo-RAIN1-24 EM
Wilo-Rain	Denominazione sistema
1	Versione standard
	3= versione con guscio di protezione e sensore di livello
24	Modello pompa installata.
	Es. 24= Wilo-HiMulti
	3-24/1/5/230
EM	1~230 V - 50 Hz

Materiali

Corpo pompa

Tecnopolimero

Girante

Noryl

Albero

Acciaio inossidabile

Descrizione

Stazione automatica per il **recupero dell'acqua piovana** pronta all'uso, con una pompa centrifuga autoadescente **Wilo-HiMulti3 P**.

Campo di applicazioni

 Utilizzo dell'acqua piovana

Dati tecnici

Fluidi consentiti

Acqua pulita priva di sostanze sedimentabili.
Acqua piovana.

Campo d'impiego

Temperatura fluido	da +5°C a +35°C
Pressione esercizio max.	8 bar
Serbatoio di prima raccolta	11 l

Caratteristiche elettriche

Alimentazione rete	1 ~ 230 V
Frequenza	50 Hz

Motore

Grado protezione	IPX4
------------------	------

Descrizione

Stazione automatica per il **recupero dell'acqua piovana** pronta all'uso, con una pompa centrifuga autoadescante **Wilo-HiMulti3 P**.

Wilo-Rain

Campo di applicazioni

 Utilizzo dell'acqua piovana



Recupero acqua piovana con **serbatoio di prima raccolta da 11 l**

WILO-RAIN	1-230 V - 50 Hz						PG5 W1										
» SENZA GUSCIO DI PROTEZIONE							Portata (m ³ /h)										
Modello	ASPIRAZIONE MANDATA	P ₂ (kW)	PN (bar)	Consegna	Codice	Prezzo €	0	1	2	2,5	3	3,5	4	4,5	5	6	
							Prevalenza (m)										
RAIN1-24 EM	1"	0,4	8	C	2551468	2.035,00	42	38	33	30	27	23	19	15			
RAIN1-25 EM	1"	0,5	8	C	2551469	2.068,00	52	48	41	37	32	28	21	16			
RAIN1-45 EM	1"	0,8	8	C	2551470	2.171,00	55	53	49	47	45	42	39	35	30	19	
» CON GUSCIO DI PROTEZIONE E SENSORE DI LIVELLO							Portata (m ³ /h)										
							0	1	2	2,5	3	3,5	4	4,5	5	6	
RAIN3-24 EM	1"	0,4	8	C	2551471	2.908,00	42	38	33	30	27	23	19	15			
RAIN3-25 EM	1"	0,5	8	C	2551472	2.940,00	52	48	41	37	32	28	21	16			
RAIN3-45 EM	1"	0,8	8	C	2551473	3.043,00	55	53	49	47	45	42	39	35	30	19	

Wilo-RainSystem AF 150



Recupero acqua piovana con
serbatoio di prima raccolta da 150 l

Particolarità / Vantaggi prodotto

- Sistema per l'utilizzo dell'acqua piovana compatto, completo di cavo e spina.
- Massima sicurezza di funzionamento grazie al regolatore elettronico RainControl Professional.
- Tutte le parti a contatto con il fluido pompato sono resistenti alla corrosione.

Applicazioni

Modulo compatto per edifici residenziali e piccoli edifici commerciali composto da due pompe centrifughe orizzontali ad alta prevalenza silenziosa e serbatoio di prima raccolta da 150 l. Protezione automatica contro i depositi di calcare sull'elettrovalvola.

Chiave di lettura

Esempio:	RainSystem AF 150-2 MC 305 EM
RainSystem AF	Denominazione sistema
150	Capacità serbatoio (lt)
2	Numero di pompe installate
MC 305 EM	Modello pompa installata

Materiali

Corpo pompa

Acciaio inossidabile

Girante

Noryl

Albero

Acciaio inossidabile

Descrizione

Stazione automatica di **raccolta e pressurizzazione dell'acqua piovana** ready-to-pump completa di serbatoio di prima raccolta e vaso di idroaccumulo.

Campo di applicazioni

- Utilizzo dell'acqua piovana
- Pressurizzazione idrica
- Irrigazione e agricoltura

Dati tecnici

Fluidi consentiti

Acqua pulita priva di sostanze sedimentabili.
Acqua piovana.

Campo d'impiego

Temperatura fluido	da +5°C a +35°C
Pressione esercizio max.	8 bar
Serbatoio di prima raccolta	150 l

Caratteristiche elettriche

Alimentazione rete	1 ~ 230 V
Frequenza	50 Hz



Motore

Grado protezione	IP41
Classe di isolamento	F

Descrizione

Stazione automatica di **raccolta e pressurizzazione dell'acqua piovana** ready-to-pump completa di serbatoio di prima raccolta e vaso di idroaccumulo.

Campo di applicazioni

-  Utilizzo dell'acqua piovana
-  Pressurizzazione idrica
-  Irrigazione e agricoltura

Wilo-RainSystem AF 150



Recupero acqua piovana con **serbatoio di prima raccolta da 150 l**

WILO-RAINSYSTEM AF 150	1~230 V - 50 Hz						PG6	W3									
>> SERBATOIO DA 150 LT	ASPIRAZIONE MANDATA	P ₂ (kW)	PN (bar)	Peso (kg)	Consegna	Codice	Prezzo €	Portata (m ³ /h)									
Modello								0	1	2	4	6	8	10	12	14	16
								Prevalenza (m)									
AF 150-2 MC 304 EM	1"½-1"¼	0,55	8	71	C	2530004	6.870,00	41	39	36,5	31	24	16				
AF 150-2 MC 305 EM	1"½-1"¼	0,75	8	80	C	2531205	6.980,00	52	49	45,5	38	30	20				
AF 150-2 MC 604 EM	1"½-1"¼	0,75	8	80	C	2531206	7.130,00	44	43	42	38,5	34	29	23	27		
AF 150-2 MC 605 EM	1"½-1"¼	1,1	8	85	C	2531207	7.235,00	58	57	56	52	49	42	35	28	19	7,6

Wilo-RainSystem AF 400





Recupero acqua piovana con
serbatoio di prima raccolta da 400 l

Descrizione

Stazione automatica di **raccolta e pressurizzazione dell'acqua piovana** ready-to-pump completa di serbatoio di prima raccolta e vaso di idroaccumulo.

Campo di applicazioni

-  Utilizzo dell'acqua piovana
-  Pressurizzazione idrica
-  Irrigazione e agricoltura

Particolarità / Vantaggi prodotto

- Sistema completo, montato su basamento con piedini antivibranti.
- Collettori lato mandata con vaso di idroaccumulo a membrana da 8l, valvola d'intercettazione con scarico, manometro 0–10 bar.
- Serbatoio completo di attacchi, ingressi antischizzo e troppopieno con sifone.

Applicazioni

Sistema compatto ed automatico per l'utilizzo dell'acqua piovana con serbatoio di raccolta e 2 pompe centrifughe normalmente aspiranti. Recupero dell'acqua piovana in edifici commerciali e industriali, in abbinamento a cisterne o a serbatoi.

Chiave di lettura

- Esempio: **RainSystem AF 400-2 MP 605 DM**
- | | |
|----------------------|----------------------------|
| RainSystem AF | Denominazione sistema |
| 400 | Capacità serbatoio (lt) |
| 2 | Numero di pompe installate |
| MP 605 DM | Modello pompa installata |

Dati tecnici

Fluidi consentiti

Acqua pulita priva di sostanze sedimentabili.
Acqua piovana.

Campo d'impiego

Temperatura fluido	da +5°C a +35°C
Pressione esercizio max.	10 bar
Serbatoio di prima raccolta	400 l

Caratteristiche elettriche

Alimentazione rete	3 ~ 400 V
Frequenza	50 Hz

Motore

Grado protezione	IP54
Classe di isolamento	F

Materiali

Corpo pompa

Acciaio inossidabile

Girante

Noryl



Albero

Acciaio inossidabile

Descrizione

Stazione automatica di **raccolta e pressurizzazione dell'acqua piovana** ready-to-pump completa di serbatoio di prima raccolta e vaso di idroaccumulo.

Campo di applicazioni

-  Utilizzo dell'acqua piovana
-  Pressurizzazione idrica
-  Irrigazione e agricoltura

Wilo-RainSystem AF 400



Recupero acqua piovana con **serbatoio di prima raccolta da 400 l**

WILO-RAINSYSTEM AF 400	3~400 V - 50 Hz						PG6	W3									
	ASPIRAZIONE MANDATA	P ₂ (kW)	PN (bar)	Peso (kg)	Consegna	Codice	Prezzo €	Portata (m ³ /h)									
Modello								0	1	2	4	6	8	10	12	14	16
								Prevalenza (m)									
AF 400-2 MP 304 DM	1"½-1"½	0,55	10	113	C	2504587	8.671,00	45	43	40	35	28	20	10			
AF 400-2 MP 305 DM	1"½-1"½	0,75	10	93	C	2504588	8.823,00	56	53	50	43	35	24	12			
AF 400-2 MP 603 DM	1"½-1"½	0,75	10	81	C	2504589	8.977,00	33	32,5	32	30	24,4	24	20,5	16	12	7,3
AF 400-2 MP 604 DM	1"½-1"½	0,75	10	92	C	2504590	9.091,00	45	44	43	40	36	31	26	20	13	5
AF 400-2 MP 605 DM	1"½-1"½	1,1	10	102	C	2504591	9.284,00	56	55,5	55	52	48	44	37	30,5	23	14,5

Wilo-COE-2 MHIL BC

Sistema di alimentazione idrica a comando pressostatico.

Alimentazione idrica e pressurizzazione in edifici residenziali e commerciali.



Alimentazione e pressurizzazione idrica

In evidenza

Sistemi con pompe centrifughe serie Wilo-MHIL in ghisa grigia e acciaio inossidabile.

Efficienza

Un indicatore LED fornisce indicazioni su eventuali allarmi e sul funzionamento delle pompe.

Tecnologia

Avvio/arresto delle pompe mediante comando pressostatico.

Idraulica

Sistema idraulico in acciaio inossidabile.

Installazione

Sistema preassemblato e collaudato in fabbrica, pronto per l'installazione.

Wilo-COE-2 EMHIL

Sistema di alimentazione idrica con doppio convertitore di frequenza.

Alimentazione idrica e pressurizzazione in edifici residenziali e commerciali.

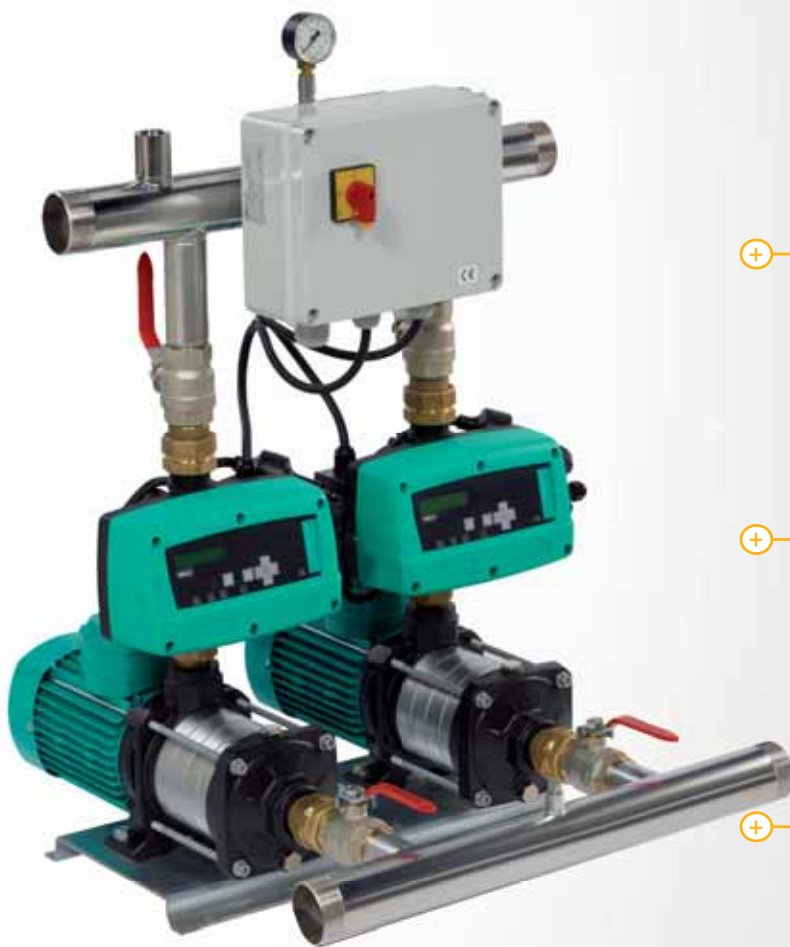

In evidenza

Sistemi con pompe centrifughe serie Wilo-MHIL in ghisa grigia e acciaio.



Efficienza

ElectronicControl (un apparecchio di comando per ogni pompa): programmato in modalità master/slave.



Tecnologia

Tutti i componenti a contatto con il fluido sono resistenti alla corrosione.



Idraulica

Valvola di ritegno, integrata nell'ElectronicControl sul lato di mandata di ogni pompa.



Installazione

Omologazione WRAS per tutte le parti a contatto con il fluido pompato.

Wilo-COE-2 MHIL BC



Sistema a
comando pressostatico

Particolarità / Vantaggi prodotto

- Sistema con pompe centrifughe ad alta prevalenza della serie Wilo-MHIL in ghisa grigia e acciaio inossidabile.
- Avvio/arresto delle pompe mediante comando pressostatico.
- Un indicatore LED fornisce indicazioni su eventuali allarmi e sul funzionamento delle pompe e dispone di un interruttore per la selezione dei modi di funzionamento

Applicazioni

Alimentazione idrica e pressurizzazione in edifici residenziali e commerciali.

Chiave di lettura

Esempio:	COE-2MHIL305-DM/BC
COE	Denominazione sistema
2	Numero di elettropompe
MHIL	Pompe della serie MHIL regolate da comando pressostatico
305	Modello pompa installata
DM	3~400 V, 50 Hz EM 1~230 V, 50 Hz
BC	Quadro comando

Materiali

Corpo pompa

Ghisa grigia rivestita con strato di cataforesi.

Girante

Acciaio inossidabile (AISI 304)

Albero

Acciaio inossidabile (AISI 304)

Descrizione

Sistema di alimentazione idrica con due pompe centrifughe ad alta prevalenza ad asse orizzontale installate in parallelo gestite elettromeccanicamente da **quadro comando BC**.

Campo di applicazioni



Pressurizzazione idrica

Dati tecnici

Fluidi consentiti

Pressurizzazione di acqua pulita, nonché di altre soluzioni acquose che non attacchino chimicamente o meccanicamente i materiali utilizzati e non presentino sostanze abrasive o fibrose.

Campo d'impiego

Temperatura fluido	da +5°C a +50°C
Pressione esercizio max.	10 bar

Caratteristiche elettriche

Alimentazione rete	1 ~ 230 V 3 ~ 400 V
Frequenza	50 Hz

Motore

Grado protezione	IP54
Classe di isolamento	F

Accessori

• Apparecchi di comando	Pag.	340
• Pressostati e interruttori di livello	Pag.	343
• Vasi di espansione	Pag.	342
•		

Descrizione

Sistema di alimentazione idrica con due pompe centrifughe ad alta prevalenza ad asse orizzontale installate in parallelo gestite elettromeccanicamente da **quadro comando BC**.

Campo di applicazioni

 Pressurizzazione idrica

Wilco-COE-2 MHIL BC



Sistema a comando pressostatico

WILCO-COE-2 MHIL BC	1~230 V - 50 Hz						PG6	W3										
>> DUE POMPE SERIE 300																		
Modello	ASPIRAZIONE MANDATA	NUMERO POMPE	P ₂ (kW)	Peso (kg)	Consegna	Codice	Prezzo €	Portata (m ³ /h)										
								0	1	2	3	4	5	6	7	8	10	
								Prevalenza (m)										
COE-2 MHIL 303-EM/BC	2"	2	0,55	63	C	4164933	2.600,00	32,5	31,7	31	28,7	27	25	21,5	18,3	16	10	
COE-2 MHIL 304-EM/BC	2"	2	0,55	65	C	4164934	2.783,00	43,5	42	40	37	34,7	32	28,1	24,1	20	12	
COE-2 MHIL 305-EM/BC	2"	2	0,75	73	A	4164935	2.843,00	55	54	51,5	49	45,5	42	38,5	34	29	15	
>> DUE POMPE SERIE 500																		
								Portata (m ³ /h)										
								0	1	2	4	6	8	10	12	14	16	
COE-2 MHIL 503-EM/BC	2"	2	0,55	63	C	4164936	2.753,00	32,5	32	31	29,2	26,9	24,1	20,9	17	12,8	8	
COE-2 MHIL 504-EM/BC	2"	2	0,75	74	C	4164937	2.906,00	44	43	42	41	38,5	35,5	32	27,5	22	15	
COE-2 MHIL 505-EM/BC	2"	2	1,1	75	A	4164938	3.144,00	56	55	54	52	50	46,5	42	36	29	21	
Portata Q per tutte le pompe in funzione																		
WILCO-COE-2 MHIL BC	3~400 V - 50 Hz						PG6	W3										
>> DUE POMPE SERIE 300																		
Modello	ASPIRAZIONE MANDATA	NUMERO POMPE	P ₂ (kW)	Peso (kg)	Consegna	Codice	Prezzo €	Portata (m ³ /h)										
								0	1	2	3	4	5	6	7	8	10	
								Prevalenza (m)										
COE-2 MHIL 304-DM/BC	2"	2	0,55	65	D	4164939	2.758,00	43,5	42	40	37	34,7	32	28,1	24,1	20	12	
COE-2 MHIL 305-DM/BC	2"	2	0,75	76	D	4164940	2.838,00	55	54	51,5	49	45,5	42	38,5	34	29	15	
>> DUE POMPE SERIE 500																		
								Portata (m ³ /h)										
								0	1	2	4	6	8	10	12	14	16	
COE-2 MHIL 503-DM/BC	2"	2	0,55	63	D	4164941	2.725,00	32,5	32	31	29,2	26,9	24,1	20,9	17	12,8	8	
COE-2 MHIL 504-DM/BC	2"	2	0,75	75	D	4164942	2.863,00	44	43	42	41	38,5	35,5	32	27,5	22	15	
COE-2 MHIL 505-DM/BC	2"	2	1,1	76	D	4164943	2.999,00	56	55	54	52	50	46,5	42	36	29	21	
Portata Q per tutte le pompe in funzione																		

Wilo-COE-2 EMHIL/EMVIL



Sistema con doppio **convertitore di frequenza**

Particolarità / Vantaggi prodotto

- Wilo-ElectronicControl dispositivo di protezione e controllo modulante della pompa, permette un funzionamento a pressione costante per soddisfare la richiesta dell'impianto.
- Pronto per il collegamento, montato su basamento, inclusi apparecchi di regolazione/comando con tutti i necessari dispositivi di misurazione e regolazione.

Applicazioni

Alimentazione idrica e pressurizzazione in edifici residenziali e commerciali.

Chiave di lettura

Esempio:	COE-2 EMHIL305-EM
COE	Denominazione sistema
2	Numero di elettropompe
E	Regolazione con ElectronicControl
MHIL	Pompe orizzontali serie MHIL
	MVIL : Pompe verticali serie MVIL
305	Modello pompa installata
EM	1~230 V, 50 Hz

Materiali

Corpo pompa

Ghisa grigia rivestita con strato di cataforesi.

Girante

Acciaio inossidabile (AISI 304)

Albero

Acciaio inossidabile (AISI 304)

Descrizione

Sistema di alimentazione idrica con due pompe centrifughe ad alta prevalenza ad asse **orizzontale** o **verticale** installate in parallelo, gestite elettronicamente da due ElectronicControl.

Campo di applicazioni

 Pressurizzazione idrica

Dati tecnici

Fluidi consentiti

Pressurizzazione di acqua pulita, nonché di altre soluzioni acquose che non attacchino chimicamente o meccanicamente i materiali utilizzati e non presentino sostanze abrasive o fibrose.

Campo d'impiego

Temperatura fluido	da +5°C a +50°C
Pressione esercizio max.	10 bar

Caratteristiche elettriche

Alimentazione rete	1 ~ 230 V
Frequenza	50 Hz

Motore

Grado protezione	IP54
Classe di isolamento	F

Accessori

• Apparecchi di comando	Pag.	340
•		
•		
•		

Descrizione

Sistema di alimentazione idrica con due pompe centrifughe ad alta prevalenza ad asse **orizzontale** o **verticale** installate in parallelo, gestite elettronicamente da due ElectronicControl.

Campo di applicazioni

 Pressurizzazione idrica

Wilo-COE-2 EMHIL/EMVIL



Sistema con doppio convertitore di frequenza

Wilo-COE-2 EMHIL		1~230 V - 50 Hz					» POMPE AD ASSE ORIZZONTALE		PG6		W3								
» DUE POMPE SERIE 300		ASPIRAZIONE MANDATA	NUMERO POMPE	P ₂ (kW)	Peso (kg)	Consegna	Codice	Prezzo €	Portata (m ³ /h)										
Modello	0								1	2	3	4	5	6	7	8	10		
		Prevalenza (m)																	
COE-2 EMHIL304-EM	2"	2	0,55	50	A	2982780	3.809,00	44	42	40	37,5	34,5	31,5	28	25,5	20,5	11		
COE-2 EMHIL305-EM	2"	2	0,75	51	A	2982781	4.078,00	55	52,5	50	47	44	40	36	31	26	14		
COE-2 EMHIL306-EM	2"	2	1,1	51	A	2982782	4.259,00	67	65	62,5	59	55	51	46,5	41,5	35,5	20		
» DUE POMPE SERIE 500		ASPIRAZIONE MANDATA	NUMERO POMPE	P ₂ (kW)	Peso (kg)	Consegna	Codice	Prezzo €	Portata (m ³ /h)										
Modello	0								1	2	4	6	8	10	12	14	16		
		Prevalenza (m)																	
COE-2 EMHIL504-EM	2"	2	0,75	50	A	2982783	4.050,00	43	42,5	42	40	37	33	26,5	24,5	19	12		
COE-2 EMHIL505-EM	2"	2	1,1	60	A	2982784	4.134,00	56	55	54	52	50	45	40	34,5	27,5	19,4		
COE-2 EMHIL506-EM	2"	2	1,5	60	A	2982785	4.416,00	68	67	66	64	60,5	56	50	44	35	25		

Portata Q per tutte le pompe in funzione

Wilo-COE-2 EMVIL		1~230 V - 50 Hz					» POMPE AD ASSE VERTICALE		PG6		W3								
» DUE POMPE SERIE 500		ASPIRAZIONE MANDATA	NUMERO POMPE	P ₂ (kW)	Peso (kg)	Consegna	Codice	Prezzo €	Portata (m ³ /h)										
Modello	0								1	2	4	6	8	10	12	14	16		
		Prevalenza (m)																	
COE-2 EMVIL504-EM	2"½	2	1,1	50	A	2982990	4.736,00	45,5	45	44,5	43,5	40,5	37,5	34	29	23	16		
COE-2 EMVIL506-EM	2"½	2	1,5	51	A	2982991	5.184,00	68,5	68	67	65	61,5	58,5	51	42	36	25		
» DUE POMPE SERIE 900		ASPIRAZIONE MANDATA	NUMERO POMPE	P ₂ (kW)	Peso (kg)	Consegna	Codice	Prezzo €	Portata (m ³ /h)										
Modello	0								4	8	12	16	20	22	24	26	28		
		Prevalenza (m)																	
COE-2 EMVIL903-EM	2"½	2	1,1	50	A	2982992	4.720,00	35,5	34,5	33	31,5	29,5	26	24	21,5	18,5	14		
COE-2 EMVIL904-EM	2"½	2	1,5	60	A	2982993	4.973,00	47	46	44,5	42,5	40	36	33	29,5	25,5	21,5		
COE-2 EMVIL905-EM	2"½	2	2,2	60	A	2982998	5.203,00	60	58	56	53	49,5	44	40	36	32	26		

Portata Q per tutte le pompe in funzione

Wilo-Economy CO-Helix V.../CE



Sistema 3~ con due pompe
a **velocità fissa**



Descrizione

Sistema di alimentazione idrica con due pompe centrifughe ad alta prevalenza ad asse verticale installate in parallelo gestite elettromeccanicamente da **quadro Economy CE**.

Campo di applicazioni



Pressurizzazione idrica

Particolarità / Vantaggi prodotto

- Sistema con pompe ad alta efficienza serie Wilo-Helix V in abbinamento a motori normalizzati IE3 IEC.
- Omologazione WRAS / KTW / ACS delle pompe per tutti i componenti a contatto con il fluido pompato (versione EPDM).
- Comando pressostatico con funzionamento singolo o in somma di portata delle pompe.

Applicazioni

Alimentazione idrica e pressurizzazione in edifici residenziali, commerciali e pubblici, alberghi, ospedali, grandi magazzini e complessi industriali.

Chiave di lettura

Esempio:	CO-2 Helix V 405/CE
CO	Denominazione sistema
2	Numero di elettropompe
Helix V	Serie pompe
4	Portata nominale della pompa singola (m ³ /h)
05	Numero di stadi della pompa singola
CE	Quadro comando CE (Controller Economy)

Materiali

Corpo pompa

Acciaio inossidabile (AISI 304)

Girante

Acciaio inossidabile (AISI 304)

Albero

Acciaio inossidabile

Dati tecnici

Fluidi consentiti

Pressurizzazione di acqua pulita, nonché di altre soluzioni acquose che non attacchino chimicamente o meccanicamente i materiali utilizzati e non presentino sostanze abrasive o fibrose.

Campo d'impiego

Temperatura fluido	da +5°C a +50°C
Pressione esercizio max.	16 bar

Caratteristiche elettriche

Alimentazione rete	3 ~ 400 V
Frequenza	50 Hz

Motore

Grado protezione	IP54
Classe di isolamento	F

Accessori

• Apparecchi di comando	Pag.	340
• Pressostati e interruttori di livello	Pag.	343
• Vasi di espansione	Pag.	342
•		

Descrizione

Sistema di alimentazione idrica con due pompe centrifughe ad alta prevalenza ad asse verticale installate in parallelo gestite elettromeccanicamente da **quadro Economy CE**.

Campo di applicazioni

 Pressurizzazione idrica

Wilco-Economy CO-Helix V.../CE



Sistema 3~ con due pompe
a velocità fissa

ECONOMY CO-HELIX V.../CE		3~400 V - 50 Hz							PG6		W3						
		» DUE POMPE SERIE 400						Portata (m ³ /h)									
Modello	Rp/DN	NUMERO POMPE	P ₂ (kW)	Peso (kg)	Consegna	Codice	Prezzo €	0	2	3	4	5	6	7	8	10	12
								Prevalenza (m)									
CO-2 Helix V 403/CE	1"½	2	0,37	114	C	4163473	4.732,00	23.2	22.8	22.3	21.7	21	20.2	18.9	17.3	13	8
CO-2 Helix V 404/CE	1"½	2	0,55	116	C	4163474	4.788,00	32.2	30.8	30.1	29.3	28.6	27.4	25.8	23.8	18.6	11.7
CO-2 Helix V 406/CE	1"½	2	0,75	122	C	4163475	4.920,00	46.1	45.9	45	44	42.7	40.6	38	35.1	26,1	16,9
CO-2 Helix V 407/CE	1"½	2	1,1	126	C	4163476	4.985,00	55.1	54.3	53.9	52	50.9	48.7	45.9	42.4	33,4	21,5
CO-2 Helix V 409/CE	1"½	2	1,1	128	C	4163477	5.088,00	70.1	68.9	68.2	66.1	64	61.4	57.4	52.9	42,9	26
CO-2 Helix V 410/CE	1"½	2	1,5	142	C	4163478	5.347,00	78.9	77.8	76.8	74.9	72.8	70.1	65.9	61.1	48,2	31,2
CO-2 Helix V 412/CE	1"½	2	1,5	144	C	4163479	5.441,00	94.5	92.9	91.6	89.3	86.1	82.8	77.3	72.1	56	36
CO-2 Helix V 414/CE	1"½	2	2,2	152	C	4163480	5.641,00	110	109	107	105	101	97.5	91.8	85.6	68	44
CO-2 Helix V 416/CE	1"½	2	2,2	157	C	4163481	5.764,00	126	124	121	119	116	110	105	95.9	72,4	49
CO-2 Helix V 418/CE	1"½	2	2,2	159	C	4163482	5.882,00	139	138	136	133	128	123	116	106	83	53
		» DUE POMPE SERIE 600						Portata (m ³ /h)									
Modello	Rp/DN	NUMERO POMPE	P ₂ (kW)	Peso (kg)	Consegna	Codice	Prezzo €	0	4	6	8	10	12	14	16	18	20
								Prevalenza (m)									
CO-2 Helix V 603/CE	2"	2	0,55	119	C	4162945	4.852,00	25	24.5	23.6	22.5	20.1	19.2	16.8	13.9	10	5,2
CO-2 Helix V 604/CE	2"	2	0,75	125	C	4162946	4.917,00	33.8	32.9	31.5	29.8	28.1	25.5	22.1	18.2	13.5	7
CO-2 Helix V 605/CE	2"	2	1,1	129	C	4162947	5.002,00	42.5	41.5	40.2	38.1	35.9	32.9	28.9	24.2	18.5	10,4
CO-2 Helix V 606/CE	2"	2	1,1	131	C	4162948	5.078,00	52	49.2	47.5	45.5	42	38.5	34.1	28.1	21.4	12
CO-2 Helix V 607/CE	2"	2	1,5	141	C	4162949	5.312,00	61	58.1	56.4	53.7	50.4	46.1	41.2	34.4	25.7	16
CO-2 Helix V 608/CE	2"	2	1,5	143	C	4162950	5.374,00	70	66.4	64	60.7	56.5	51.8	45.9	38.6	28.5	17
CO-2 Helix V 609/CE	2"	2	2,2	149	C	4162951	5.550,00	76.8	75.4	72.8	68.8	64.9	59.6	52.9	45	34.9	20,9
CO-2 Helix V 610/CE	2"	2	2,2	158	C	4162952	5.711,00	87	83.2	79.7	86.2	71.8	65.6	58.8	50	37.6	22,6
CO-2 Helix V 611/CE	2"	2	2,2	160	C	4162953	5.854,00	96	91.2	87.7	83.5	78	72.1	63.4	53.1	40	24,2
CO-2 Helix V 612/CE	2"	2	3	168	C	4162954	6.051,00	105	101	97.8	93.2	86.8	80.8	72	61.4	47.3	31
CO-2 Helix V 613/CE	2"	2	3	170	C	4162955	6.170,00	115	110	106	99.8	94.8	87.2	77.2	66.5	50.1	32,2
CO-2 Helix V 614/CE	2"	2	3	172	C	4162956	6.179,00	123	117	113	107	101	92.2	82.5	68.6	54.1	34
CO-2 Helix V 615/CE	2"	2	3	172	C	4162957	6.335,00	130	124	121	114	108	99.5	90	72	59.4	34,8
CO-2 Helix V 616/CE	2"	2	4	194	C	4162958	6.568,00	142	136	131	124	118	109	99	82.4	64.2	42

Portata Q per tutte le pompe in funzione

Wilo-GPV-R 2 MVIL.../VRI



Sistema 1~ con doppio **convertitore di frequenza**



Descrizione

Sistema di alimentazione idrica con due pompe centrifughe multistadio normalmente aspiranti ad asse verticale **gestite elettronicamente** da doppio **convertitore di frequenza**.

Campo di applicazioni



Pressurizzazione idrica

Particolarità / Vantaggi prodotto

- Sistema con pompe centrifughe in esecuzione verticale ad alta prevalenza serie Wilo-MVIL a motore ventilato.
- Omologazione WRAS / KTW / ACS delle pompe.
- Quadro elettrico di protezione e controllo con doppio convertitore di frequenza per la gestione delle pompe.

Applicazioni

Alimentazione idrica e pressurizzazione in edifici residenziali e commerciali.

Chiave di lettura

Esempio:	GPV-R 2 MVIL 304 VRI
GPV-R	Denominazione sistema
2	Numero di elettropompe
MVIL	Serie pompe
3	Portata nominale della pompa singola (m ³ /h)
04	Numero di stadi della pompa singola
VRI	Convertitore di frequenza per ciascuna pompa

Materiali

Corpo pompa

Ghisa grigia rivestita con strato di cataforesi.

Girante

Acciaio inossidabile (AISI 304)

Albero

Acciaio inossidabile

Dati tecnici

Fluidi consentiti

Pressurizzazione di acqua pulita, nonché di altre soluzioni acquose che non attacchino chimicamente o meccanicamente i materiali utilizzati e non presentino sostanze abrasive o fibrose.

Campo d'impiego

Temperatura fluido	da +5°C a +50°C
Pressione esercizio max.	16 bar

Caratteristiche elettriche

Alimentazione rete	1 ~ 230 V
Frequenza	50 Hz

Motore

Grado protezione	IP54
Classe di isolamento	F

Accessori

• Apparecchi di comando	Pag.	340
• Pressostati e interruttori di livello	Pag.	343
• Vasi di espansione	Pag.	342
•		

Descrizione

Sistema di alimentazione idrica con due pompe centrifughe multistadio normalmente aspiranti ad asse verticale **gestite elettronicamente** da doppio convertitore di frequenza.

Campo di applicazioni

 Pressurizzazione idrica

Wilo-GPV-R 2 MVIL.../VRI



Sistema 1~ con doppio convertitore di frequenza

Wilo-GPV-R 2 MVIL.../VRI		1~230 V - 50 Hz							PG6		W3						
Modello	Rp/DN	NUMERO POMPE	P ₂ (kW)	PN (bar)	Consegna	Codice	Prezzo €	Portata (m ³ /h)									
								0	1	2	3	4	5	6	7	8	10
								Prevalenza (m)									
>> DUE POMPE SERIE 300																	
GPV-R 2 MVIL 304 VRI	2"	2	0,75	16	C	2982600	5.960,00	45,5	45	43	40,5	38	34,5	31	28	24	14
GPV-R 2 MVIL 305 VRI	2"	2	0,75	16	C	2982602	5.971,00	56	55	54	50	46,5	43	38	34	29	17
GPV-R 2 MVIL 306 VRI	2"	2	1,1	16	C	2982604	6.490,00	68	66,5	64,5	61	57	52,5	48	42	36	20
GPV-R 2 MVIL 307 VRI	2"	2	1,1	16	C	2982606	6.524,00	80	78	75	71	66,5	61	55	48,5	41,5	23
GPV-R 2 MVIL 308 VRI	2"	2	1,5	16	C	2982608	6.771,00	92	90	88	84	78	72	66	60	50	30
GPV-R 2 MVIL 309 VRI	2"	2	1,5	16	C	2982610	6.964,00	103	101	98	94	88	81,5	74	66	56,5	35
>> DUE POMPE SERIE 500																	
GPV-R 2 MVIL 504 VRI	2"	2	1,1	16	C	2982615	6.348,00	45,5	45	44,5	43,5	40,5	37,5	34	29	23	16
GPV-R 2 MVIL 505 VRI	2"	2	1,1	16	C	2982617	6.386,00	57	56	55	54	52	47	42	36	28	18,5
GPV-R 2 MVIL 506 VRI	2"	2	1,5	16	C	2982619	6.657,00	68,5	68	67	65	61,5	58,5	51	42	36	25
GPV-R 2 MVIL 507 VRI	2"	2	1,5	16	C	2982621	7.090,00	80	79,5	78,5	76	72	67	61	53	42	28
GPV-R 2 MVIL 508 VRI	2"	2	2,2	16	C	2982623	7.175,00	91	90	89	86	82	76	70	60	48	32
GPV-R 2 MVIL 509 VRI	2"	2	2,2	16	C	2982625	7.290,00	103	102	101	97	92	86	78	67	53	36
>> DUE POMPE SERIE 900																	
GPV-R 2 MVIL 903 VRI	2"½	2	1,1	16	C	2982654	6.712,00	35,5	34,5	33	31,5	29,5	26	24	21,5	18,5	14
GPV-R 2 MVIL 904 VRI	2"½	2	1,5	16	C	2982656	7.050,00	47	46	44,5	42,5	40	36	33	29,5	25,5	21,5
GPV-R 2 MVIL 905 VRI	2"½	2	2,2	16	C	2982658	7.317,00	60	58	56	53	49,5	44	40	36	32	26

Portata Q per tutte le pompe in funzione

Wilo-GPVR3G Helix V



Sistema con convertitore di frequenza a quadro



Descrizione

Sistema di alimentazione idrica con due pompe centrifughe multistadio normalmente aspiranti ad asse verticale **gestite elettronicamente da convertitore di frequenza a quadro**.

Campo di applicazioni



Pressurizzazione idrica

Particolarità / Vantaggi prodotto

- Sistema con pompe centrifughe in acciaio inossidabile in esecuzione verticale ad alta prevalenza serie Wilo-Helix V.
- Omologazione WRAS / KTW / ACS delle pompe.
- Quadro elettrico di protezione e controllo con convertitore di frequenza per la gestione delle pompe.
- Sistema di funzionamento pressostatico di emergenza.

Applicazioni

Alimentazione idrica e pressurizzazione in edifici residenziali, commerciali e pubblici, alberghi, ospedali, grandi magazzini e complessi industriali.

Chiave di lettura

Esempio:	GPVR3G 2 Helix V 406
GPVR	Denominazione sistema
3G	Terza generazione
2	Numero di elettropompe
Helix V	Serie pompe
4	Portata nominale della pompa singola (m ³ /h)
06	Numero di stadi della pompa singola

Materiali

Corpo pompa

Acciaio inossidabile (AISI 304)

Girante

Acciaio inossidabile (AISI 304)

Albero

Acciaio inossidabile

Dati tecnici

Fluidi consentiti

Pressurizzazione di acqua pulita, nonché di altre soluzioni acquose che non attacchino chimicamente o meccanicamente i materiali utilizzati e non presentino sostanze abrasive o fibrose.

Campo d'impiego

Temperatura fluido	da +5°C a +50°C
Pressione esercizio max.	16 bar

Caratteristiche elettriche

Alimentazione rete	3 ~ 400 V
Frequenza	50 Hz

Motore

Grado protezione	IP54
Classe di isolamento	F

Accessori

• Apparecchi di comando	Pag.	340
• Pressostati e interruttori di livello	Pag.	343
• Vasi di espansione	Pag.	342
•		

Descrizione

Sistema di alimentazione idrica con due pompe centrifughe multistadio normalmente aspiranti ad asse verticale **gestite elettronicamente** da **convertitore di frequenza a quadro**.

Campo di applicazioni

 Pressurizzazione idrica

Wilo-GPVR3G Helix V



Sistema con convertitore di frequenza a quadro

Wilo-GPVR3G Helix V	3-400 V - 50 Hz						PG6	W3											
>> DUE POMPE SERIE 400																			
Modello	Rp/DN	NUMERO POMPE	P ₂ (kW)	PN (bar)	Consegna	Codice	Prezzo €	Portata (m ³ /h)											
								0	2	3	4	5	6	7	8	10	12		
								Prevalenza (m)											
GPVR3G 2 Helix V 406	2"½	2	0,75	16	C	2982737	7.287,00	46.1	45.9	45	44	42.7	40.6	38	35.1	26,1	16,9		
GPVR3G 2 Helix V 409	2"½	2	1,1	16	C	2982738	7.591,00	70.1	68.9	68.2	66.1	64	61.4	57.4	52.9	42,9	26		
GPVR3G 2 Helix V 412	2"½	2	1,5	16	C	2982739	8.142,00	94.5	92.9	91.6	89.3	86.1	82.8	77.3	72.1	56	36		
>> DUE POMPE SERIE 600																			
Modello	Rp/DN	NUMERO POMPE	P ₂ (kW)	PN (bar)	Consegna	Codice	Prezzo €	Portata (m ³ /h)											
								0	4	6	8	10	12	14	16	18	20		
								Prevalenza (m)											
GPVR3G 2 Helix V 606	2"½	2	1,1	16	C	2982740	7.581,00	52	49.2	47.5	45.5	42	38.5	34.1	28.1	21.4	12		
GPVR3G 2 Helix V 608	2"½	2	1,5	16	C	2982741	8.128,00	70	66.4	64	60.7	56.5	51.8	45.9	38.6	28.5	17		
GPVR3G 2 Helix V 611	2"½	2	2,2	16	C	2982742	9.025,00	96	91.2	87.7	83.5	78	72.1	63.4	53.1	40	24,2		
>> DUE POMPE SERIE 1000																			
Modello	Rp/DN	NUMERO POMPE	P ₂ (kW)	PN (bar)	Consegna	Codice	Prezzo €	Portata (m ³ /h)											
								0	4	8	12	16	20	24	28	30	32		
								Prevalenza (m)											
GPVR3G 2 Helix V 1004	3"	2	1,5	16	C	2982743	7.959,00	40,3	39.9	38.5	36.6	33.7	29.9	23.8	15.9	12	7.8		
GPVR3G 2 Helix V 1006	3"	2	2,2	16	C	2982744	8.685,00	61,5	60.2	58.1	55.6	52.4	45.6	37.1	26	20	12,7		
GPVR3G 2 Helix V 1008	3"	2	3	16	C	2982745	9.234,00	83	80.8	78.4	74.6	69.9	61.8	50.4	35.2	27,3	19		
GPVR3G 2 Helix V 1011	3"	2	4	16	C	2982746	10.855,00	115	111	109	105	97.4	86.9	71.2	51	41.3	30.1		
>> DUE POMPE SERIE 1600																			
Modello	Rp/DN	NUMERO POMPE	P ₂ (kW)	PN (bar)	Consegna	Codice	Prezzo €	Portata (m ³ /h)											
								0	8	16	24	28	32	36	40	44	48		
								Prevalenza (m)											
GPVR3G 2 Helix V 1604	3"	2	3	16	C	2982747	9.562,00	52	51.5	50	47	44	41	38.5	34.5	29	24		
GPVR3G 2 Helix V 1606	3"	2	4	16	C	2982748	10.136,00	77	76.5	74	69	65	61	56	50	42	34		
GPVR3G 2 Helix V 1608	3"	2	5,5	16	C	2982749	11.087,00	104	103	100	94	89	84	77	70	59	48		

Portata Q per tutte le pompe in funzione

Wilo-SiBoost Smart FC Helix V

Sistema di alimentazione idrica ad alta efficienza da 2 a 4 pompe

Alimentazione e pressurizzazione idrica in edifici residenziali, commerciali e pubblici, strutture di ricezioni alberghiere e sistemi industriali.



Alimentazione e pressurizzazione idrica

In evidenza

Sistema con quadro elettrico Wilo-Smart SC-FC con modalità di funzionamento a velocità fissa di sicurezza.

Efficienza

Pompe centrifughe multistadio in acciaio inossidabile serie Wilo-Helix V.

Tecnologia

Display LCD con simboli, navigazione con menu chiaro, pulsante verde per la regolazione dei parametri.

Idraulica

Collettori in acciaio INOX, valvole di intercettazione e di ritegno integrate nel sistema.

Installazione

Logica di funzionamento specifica per dividere il carico di lavoro equamente su tutte le pompe del sistema.

Wilo-SiBoost Smart Helix VE

Sistema di alimentazione idrica ad alta efficienza da 2 a 4 pompe

Alimentazione e pressurizzazione idrica in edifici residenziali, commerciali e pubblici, strutture di ricezioni alberghiere e sistemi industriali.



In evidenza

Rilevamento marcia a secco con spegnimento automatico tramite il sistema elettronico di regolazione del motore.

Efficienza

Quadro elettrico di protezione e controllo Wilo-Smart SCe, con display LCD.

Tecnologia

Tutti i componenti a contatto con il fluido sono resistenti alla corrosione.

Installazione

Collettori in acciaio INOX, valvole di intercettazione e di ritegno integrate nel sistema.

Installazione

Omologazione WRAS per tutte le parti a contatto con il fluido pompato.

Wilo-SiBoost Smart FC Helix V



Sistema con **convertitore di frequenza a quadro**



Descrizione

Sistema di alimentazione idrica ad **alta efficienza** da **2 a 4 pompe** centrifughe multistadio in acciaio inox serie Helix V collegate in parallelo, incluso **Smart Controller SC** con convertitore di frequenza.

Campo di applicazioni



Pressurizzazione idrica

Particolarità / Vantaggi prodotto

- Smart controller: display LCD, facile navigazione con menu chiaro, pulsante verde per la regolazione dei parametri.
- Modalità di funzionamento a velocità fissa di sicurezza.
- Pompe in acciaio INOX conformi a tutti i requisiti contenuti in DIN 1988 (EN 806).

Applicazioni

Alimentazione e pressurizzazione idrica in edifici residenziali, commerciali e pubblici, alberghi, ospedali, supermercati e per sistemi industriali.

Chiave di lettura

Esempio:	SiBoost-Smart FC 4Helix V 1006
SiBoost	Sistema di pressurizzazione idrica
Smart	Quadro comando Smart Controller SC
FC	Regolazione della pompa principale mediante convertitore di frequenza
4	Numero di pompe
Helix V	Serie pompe
10	Portata nominale della pompa singola (m ³ /h)
06	Numero di stadi della pompa singola

Materiali

Corpo pompa

Acciaio inossidabile

Girante

Acciaio inossidabile

Albero

Acciaio inossidabile

Dati tecnici

Fluidi consentiti

Pressurizzazione di acqua pulita, nonché di altre soluzioni acquose che non attacchino chimicamente o meccanicamente i materiali utilizzati e non presentino sostanze abrasive o fibrose.

Campo d'impiego

Temperatura fluido	da +5°C a +50°C
Pressione esercizio max.	16 bar

Caratteristiche elettriche

Alimentazione rete	3 ~ 400 V
Frequenza	50 Hz

Motore

Classe di efficienza	IE3 (IE2 motori con potenza nominale <0.75 kW)
Grado protezione	IP54
Classe di isolamento	F

Descrizione

Sistema di alimentazione idrica ad **alta efficienza** da **2 a 4 pompe** centrifughe multistadio in acciaio inox serie Helix V collegate in parallelo, incluso **Smart Controller SC** con convertitore di frequenza.

Campo di applicazioni

 Pressurizzazione idrica

Wilo-SiBoost Smart FC Helix V



2 Pompe



Sistema con **convertitore di frequenza a quadro**

WILO-SIBOOST SMART FC	3-400 V - 50 Hz						» SISTEMI CON 2 POMPE HELIX V												PG6	W3
Modello	Rp/DN	NUMERO POMPE	P ₂ (kW)	Peso (kg)	Consegna	Codice	Prezzo €	Portata (m ³ /h)												
								0	2	3	4	5	6	7	8	10	12			
								Prevalenza (m)												
» DUE POMPE SERIE 400																				
Smart FC 2Helix V 403	2"	2	0,37	156	C	2537580	9.198,00	23,2	22,8	22,3	21,7	21	20,2	18,9	17,3	13	8			
Smart FC 2Helix V 404	2"	2	0,55	158	C	2537581	9.261,00	32,2	30,8	30,1	29,3	28,6	27,4	25,8	23,8	18,6	11,7			
Smart FC 2Helix V 406	2"	2	0,75	164	C	2537582	9.423,00	46,1	45,9	45	44	42,7	40,6	38	35,1	26,1	16,9			
Smart FC 2Helix V 407	2"	2	1,1	169	C	2537583	9.600,00	55,1	54,3	53,9	52	50,9	48,7	45,9	42,4	33,4	21,5			
Smart FC 2Helix V 409	2"	2	1,1	171	C	2537584	9.675,00	70,1	68,9	68,2	66,1	64	61,4	57,4	52,9	42,9	26			
Smart FC 2Helix V 410	2"	2	1,5	182	C	2537585	9.912,00	78,9	77,8	76,8	74,9	72,8	70,1	65,9	61,1	48,2	31,2			
Smart FC 2Helix V 412	2"	2	1,5	184	C	2537586	10.067,00	94,5	92,9	91,6	89,3	86,1	82,8	77,3	72,1	56	36			
Smart FC 2Helix V 414	2"	2	2,2	192	C	2537587	10.683,00	110	109	107	105	101	97,5	91,8	85,6	68	44			
Smart FC 2Helix V 416	2"	2	2,2	194	C	2537588	10.944,00	126	124	121	119	116	110	105	95,9	72,4	49			
Smart FC 2Helix V 418	2"	2	2,2	196	C	2537589	10.964,00	139	138	136	133	128	123	116	106	83	53			
» DUE POMPE SERIE 600																				
Smart FC 2Helix V 603	2"	2	0,55	161	C	2536033	9.275,00	25	24,5	23,6	22,5	20,1	19,2	16,8	13,9	10	5,2			
Smart FC 2Helix V 604	2"	2	0,75	167	C	2536034	9.367,00	33,8	32,9	31,5	29,8	28,1	25,5	22,1	18,2	13,5	7			
Smart FC 2Helix V 605	2"	2	1,1	172	C	2536035	9.590,00	42,5	41,5	40,2	38,1	35,9	32,9	28,9	24,2	18,5	10,4			
Smart FC 2Helix V 606	2"	2	1,1	174	C	2536036	9.679,00	52	49,2	47,5	45,5	42	38,5	34,1	28,1	21,4	12			
Smart FC 2Helix V 607	2"	2	1,5	185	C	2536037	9.946,00	61	58,1	56,4	53,7	50,4	46,1	41,2	34,4	25,7	16			
Smart FC 2Helix V 608	2"	2	1,5	187	C	2536038	10.030,00	70	66,4	64	60,7	56,5	51,8	45,9	38,6	28,5	17			
Smart FC 2Helix V 609	2"	2	2,2	193	C	2536039	10.672,00	76,8	75,4	72,8	68,8	64,9	59,6	52,9	45	34,9	20,9			
Smart FC 2Helix V 610	2"	2	2,2	195	C	2536040	10.763,00	87	83,2	79,7	86,2	71,8	65,6	58,8	50	37,6	22,6			
Smart FC 2Helix V 611	2"	2	2,2	197	C	2536041	10.916,00	96	91,2	87,7	83,5	78	72,1	63,4	53,1	40	24,2			
Smart FC 2Helix V 612	2"	2	3	205	C	2536042	11.222,00	105	101	97,8	93,2	86,8	80,8	72	61,4	47,3	31			
Smart FC 2Helix V 613	2"	2	3	207	C	2536043	11.356,00	115	110	106	99,8	94,8	87,2	77,2	66,5	50,1	32,2			
Smart FC 2Helix V 614	2"	2	3	209	C	2536044	11.398,00	122	117	113	107	101	92,2	82,5	68,6	54,1	32,5			
Smart FC 2Helix V 615	2"	2	3	211	C	2536045	11.573,00	130	124	121	114	108	99,5	90	72	59,4	34,8			
Smart FC 2Helix V 616	2"	2	4	234	C	2536046	11.900,00	138	136	131	124	118	109	99	82,4	64,2	42			

Portata Q per tutte le pompe in funzione

Wilo-SiBoost Smart FC Helix V



2 Pompe

Sistema con convertitore di frequenza a quadro



Descrizione

Sistema di alimentazione idrica ad **alta efficienza** da **2 a 4 pompe** centrifughe multistadio in acciaio inox serie Helix V collegate in parallelo, incluso **Smart Controller SC** con convertitore di frequenza.

Campo di applicazioni



Pressurizzazione idrica

Wilo-SiBoost Smart FC		3-400 V - 50 Hz					» SISTEMI CON 2 POMPE HELIX V											PG6		W3	
» DUE POMPE SERIE 1000		Rp/DN	NUMERO POMPE	P ₂ (kW)	Peso (kg)	Consegna	Codice	Prezzo €	Portata (m ³ /h)												
Modello	0								4	8	12	16	20	24	28	30	32	Prevalenza (m)			
Smart FC 2Helix V 1002	2"½	2	0,75	175	C	2536114	9.506,00	20,1	19,8	19,1	18,2	16,6	14,6	11,9	7,8	6,3	3,5				
Smart FC 2Helix V 1003	2"½	2	1,1	180	C	2536115	9.756,00	30,8	30,1	29,4	27,8	25,7	22,6	18,4	12,5	9,3	5,8				
Smart FC 2Helix V 1004	2"½	2	1,5	193	C	2536116	9.989,00	40,3	39,9	38,5	36,6	33,7	29,9	23,8	15,9	12	7,8				
Smart FC 2Helix V 1005	2"½	2	2,2	199	C	2536117	10.876,00	51,5	50,5	48,7	46,6	43,7	38,6	32,1	22	17,5	11,9				
Smart FC 2Helix V 1006	2"½	2	2,2	201	C	2536118	10.930,00	61,5	60,2	58,1	55,6	52,4	45,6	37,1	26	20	12,7				
Smart FC 2Helix V 1007	2"½	2	3	209	C	2536119	10.969,00	72,3	70,7	68,6	66,5	61,5	54,9	45,3	31,6	25,2	17,5				
Smart FC 2Helix V 1008	2"½	2	3	211	C	2536120	11.046,00	83	80,8	78,4	74,6	69,9	61,8	50,4	35,2	27,3	19				
Smart FC 2Helix V 1009	2"½	2	4	236	C	2536121	11.554,00	94	92,5	89,8	86,1	81,3	72,7	59,3	42,2	34,4	24,6				
Smart FC 2Helix V 1010	2"½	2	4	328	C	2536122	11.756,00	104	102	99,2	95,6	89,7	79	65,3	46,9	36,8	27,3				
Smart FC 2Helix V 1011	2"½	2	4	240	C	2536123	11.919,00	115	111	109	105	97,4	86,9	71,2	51	41,3	30,1				
Smart FC 2Helix V 1012	2"½	2	5,5	348	C	2536124	17.534,00	126	123	120	115	108	97,7	80,6	59,2	47,3	35,6				
Smart FC 2Helix V 1013	2"½	2	5,5	350	C	2536125	17.732,00	136	133	129	127	117	106	87,3	63,3	51	37,8				
Smart FC 2Helix V 1015	2"½	2	5,5	354	C	2536126	17.986,00	157	152	149	144	135	121	101	71,5	57	41				
» DUE POMPE SERIE 1600								Portata (m ³ /h)													
								0	8	16	24	28	32	36	40	44	48				
Smart FC 2Helix V 1603	2"½	2	2,2	202	C	2536180	10.433,00	39	38	37	34,5	32,5	30,5	28	25	21	17				
Smart FC 2Helix V 1604	2"½	2	3	212	C	2536181	11.133,00	52	51,5	50	47	44	41	38,5	34,5	29	24				
Smart FC 2Helix V 1605	2"½	2	4	235	C	2536182	11.183,00	65	64	62	58	55	52	48	42,5	36	29				
Smart FC 2Helix V 1606	2"½	2	4	237	C	2536183	11.391,00	77	76,5	74	69	65	61	56	50	42	34				
Smart FC 2Helix V 1607	2"½	2	5,5	257	C	2536184	17.158,00	92	91	88	82	79	74	68	61,5	53	43				
Smart FC 2Helix V 1608	2"½	2	5,5	361	C	2536185	17.276,00	104	103	100	94	89	84	77	70	59	48				
Smart FC 2Helix V 1609	2"½	2	7,5	389	C	2536186	20.009,00	120	117	114	107	105	96	86	81	71	56				
Smart FC 2Helix V 1610	2"½	2	7,5	393	C	2536187	20.322,00	130	129	126	119	113	107	97	87	75	62				
Smart FC 2Helix V 1611	2"½	2	7,5	395	C	2536188	20.342,00	143	142	138	130	124	116	107	96	82	66				

Portata Q per tutte le pompe in funzione

Descrizione

Sistema di alimentazione idrica ad **alta efficienza** da **2 a 4 pompe** centrifughe multistadio in acciaio inox serie Helix V collegate in parallelo, incluso **Smart Controller SC** con convertitore di frequenza.

Campo di applicazioni

 Pressurizzazione idrica

Wilo-SiBoost Smart FC Helix V



2 Pompe



Sistema con **convertitore di frequenza a quadro**

WILO-SIBOOST SMART FC	3-400 V - 50 Hz						» SISTEMI CON 2 POMPE HELIX V										PG6	W3
Modello	Rp/DN	NUMERO POMPE	P ₂ (kW)	Peso (kg)	Consegna	Codice	Prezzo €	Portata (m ³ /h)										
								0	10	15	20	25	30	40	50	60	70	
								Prevalenza (m)										
» DUE POMPE SERIE 2200																		
Smart FC 2Helix V 2202	3"	2	3	261	C	2540738	14.357,00	36	35	34	33	32	31	28	24	18	11	
Smart FC 2Helix V 2203	3"	2	4	288	C	2540739	14.788,00	54	52	51	50	48	46	43	36	26	14	
Smart FC 2Helix V 2204	3"	2	5,5	388	C	2540740	20.740,00	72	70	69	68	66	63	58	49	37	21	
Smart FC 2Helix V 2205	3"	2	7,5	417	C	2540741	22.236,00	90	88	87	84	82	80	73	62	46	27	
Smart FC 2Helix V 2206	3"	2	7,5	419	C	2540742	22.570,00	107	105	104	102	99	96	87	74	55	32	
Smart FC 2Helix V 2207	3"	2	9	485	C	2540743	23.467,00	126	124	122	119	117	113	105	89	67	40	
Smart FC 2Helix V 2208	3"	2	11	555	C	2540744	24.197,00	144	142	138	136	133	129	118	102	76	44	
» DUE POMPE SERIE 3600																		
Smart FC 2Helix V 3602/2	100	2	4	334	C	2540789	17.257,00	39	39	38	37	35	32	30	28	22	18	
Smart FC 2Helix V 3602	100	2	5,5	430	C	2540790	22.628,00	52	51	50	48	46,5	45	41	38	28,5	15	
Smart FC 2Helix V 3603/1	100	2	7,5	461	C	2540791	24.696,00	63	62,5	62	61,5	61	60,5	60	52	38	16	
Smart FC 2Helix V 3603	100	2	9	521	C	2540792	24.792,00	78	77	76	73	71	68	65	60	45,5	25	
Smart FC 2Helix V 3604/2	100	2	11	595	C	2540793	25.783,00	90	88	86	84	82	80	78	70	56	20	
Smart FC 2Helix V 3604	100	2	11	595	C	2540794	25.832,00	103	102	100	98	93	90	85	78	59	34	
Smart FC 2Helix V 3605/2	100	2	15	683	C	2540795	30.291,00	116	115	114	113	109	106	100	88	65	31	
Smart FC 2Helix V 3605	100	2	15	683	C	2540796	30.433,00	129	128	127	122	119	114	108	100	77	44	
Smart FC 2Helix V 3606/2	100	2	15	705	C	2540797	30.733,00	141	140	139	138	133	127	118	107	79	38	
Smart FC 2Helix V 3606	100	2	18,5	721	C	2540798	30.986,00	154	153	151	147	142	137	130	120	92	52	
» DUE POMPE SERIE 5200																		
Smart FC 2Helix V 5202/2	125	2	5,5	516	C	2540846	24.601,00	38,5	38	37,5	37	36	32	27	19	11	2	
Smart FC 2Helix V 5202	125	2	7,5	541	C	2540847	25.884,00	48	47	46	45	44	42	38	28	24	22	
Smart FC 2Helix V 5203/2	125	2	11	677	C	2540848	27.718,00	68	65	64	63	60	55	48	38	25	12	
Smart FC 2Helix V 5203	125	2	11	677	C	2540849	27.845,00	85	82	80	77	71	65	58	48	36	20	
Smart FC 2Helix V 5204/2	125	2	15	742	C	2540850	32.274,00	98	95	91	89	84	78	68	55	38	18	
Smart FC 2Helix V 5204	125	2	15	742	C	2540851	32.329,00	115	111	108	105	98	89	78	64	49	27	
Smart FC 2Helix V 5205/2	125	2	18,5	782	C	2540852	33.077,00	126	122	120	118	112	100	88	70	49	26	
Smart FC 2Helix V 5205	125	2	18,5	782	C	2540853	33.109,00	143	136	134	131	120	109	99	79	62	36	
Smart FC 2Helix V 5206/2	125	2	22	824	C	2540854	35.611,00	155	149	147	140	134	124	108	89	67	34	

Portata Q per tutte le pompe in funzione

Wilo-SiBoost Smart FC Helix V



3 Pompe

Sistema con convertitore di frequenza a quadro

IE3

Descrizione

Sistema di alimentazione idrica ad **alta efficienza** da **2 a 4 pompe** centrifughe multistadio in acciaio inox serie Helix V collegate in parallelo, incluso **Smart Controller SC** con convertitore di frequenza.

Campo di applicazioni



Pressurizzazione idrica

Wilo-SiBoost Smart FC	3-400 V - 50 Hz		» SISTEMI CON 3 POMPE HELIX V										PG6	W3					
Modello	Rp/DN	NUMERO POMPE	P ₂ (kW)	Peso (kg)	Consegna	Codice	Prezzo €	Portata (m ³ /h)											
								0	3	4,5	6	7,5	9	10,5	12	15	18		
								Prevalenza (m)											
» TRE POMPE SERIE 400																			
Smart FC 3Helix V 403	2"½	3	0,37	195	C	2537590	10.812,00	23,2	22,8	22,3	21,7	21	20,2	18,9	17,3	13	8		
Smart FC 3Helix V 404	2"½	3	0,55	198	C	2537591	11.403,00	32,2	30,8	30,1	29,3	28,6	27,4	25,8	23,8	18,6	11,7		
Smart FC 3Helix V 406	2"½	3	0,75	207	C	2537592	11.583,00	46,1	45,9	45	44	42,7	40,6	38	35,1	26,1	16,9		
Smart FC 3Helix V 407	2"½	3	1,1	214	C	2537593	11.901,00	55,1	54,3	53,9	52	50,9	48,7	45,9	42,4	33,4	21,5		
Smart FC 3Helix V 409	2"½	3	1,1	217	C	2537594	12.023,00	70,1	68,9	68,2	66,1	64	61,4	57,4	52,9	42,9	26		
Smart FC 3Helix V 410	2"½	3	1,5	233	C	2537595	12.438,00	78,9	77,8	76,8	74,9	72,8	70,1	65,9	61,1	48,2	31,2		
Smart FC 3Helix V 412	2"½	3	1,5	236	C	2537596	12.602,00	94,5	92,9	91,6	89,3	86,1	82,8	77,3	72,1	56	36		
Smart FC 3Helix V 414	2"½	3	2,2	248	C	2537597	13.303,00	110	109	107	105	101	97,5	91,8	85,6	68	44		
Smart FC 3Helix V 416	2"½	3	2,2	251	C	2537598	13.761,00	126	124	121	119	116	110	105	95,9	72,4	49		
Smart FC 3Helix V 418	2"½	3	2,2	254	C	2537599	14.017,00	139	138	136	133	128	123	116	106	83	53		
» TRE POMPE SERIE 600																			
								Portata (m ³ /h)											
								0	6	9	12	15	18	21	24	27	30		
Smart FC 3Helix V 603	2"½	3	0,55	203	C	2536047	11.494,00	25	24,5	23,6	22,5	20,1	19,2	16,8	13,9	10	5,2		
Smart FC 3Helix V 604	2"½	3	0,75	212	C	2536048	11.626,00	33,8	32,9	31,5	29,8	28,1	25,5	22,1	18,2	13,5	7		
Smart FC 3Helix V 605	2"½	3	1,1	219	C	2536049	11.952,00	42,5	41,5	40,2	38,1	35,9	32,9	28,9	24,2	18,5	10,4		
Smart FC 3Helix V 606	2"½	3	1,1	222	C	2536050	12.070,00	52	49,2	47,5	45,5	42	38,5	34,1	28,1	21,4	12		
Smart FC 3Helix V 607	2"½	3	1,5	238	C	2536051	12.733,00	61	58,1	56,4	53,7	50,4	46,1	41,2	34,4	25,7	16		
Smart FC 3Helix V 608	2"½	3	1,5	241	C	2536052	12.863,00	70	66,4	64	60,7	56,5	51,8	45,9	38,6	28,5	17		
Smart FC 3Helix V 609	2"½	3	2,2	250	C	2536053	13.280,00	76,8	75,4	72,8	68,8	64,9	59,6	52,9	45	34,9	20,9		
Smart FC 3Helix V 610	2"½	3	2,2	253	C	2536054	13.420,00	87	83,2	79,7	86,2	71,8	65,6	58,8	50	37,6	22,6		
Smart FC 3Helix V 611	2"½	3	2,2	256	C	2536055	13.656,00	96	91,2	87,7	83,5	78	72,1	63,4	53,1	40	24,2		
Smart FC 3Helix V 612	2"½	3	3	268	C	2536056	14.259,00	105	101	97,8	93,2	86,8	80,8	72	61,4	47,3	31		
Smart FC 3Helix V 613	2"½	3	3	271	C	2536057	14.476,00	115	110	106	99,8	94,8	87,2	77,2	66,5	50,1	32,2		
Smart FC 3Helix V 614	2"½	3	3	274	C	2536058	14.502,00	122	117	113	107	101	92,2	82,5	68,6	54,1	32,5		
Smart FC 3Helix V 615	2"½	3	3	277	C	2536059	14.766,00	130	124	121	114	108	99,5	90	72	59,4	34,8		
Smart FC 3Helix V 616	2"½	3	4	311	C	2536060	15.180,00	138	136	131	124	118	109	99	82,4	64,2	42		

Portata Q per tutte le pompe in funzione

Descrizione

Sistema di alimentazione idrica ad **alta efficienza** da **2 a 4 pompe** centrifughe multistadio in acciaio inox serie Helix V collegate in parallelo, incluso **Smart Controller SC** con convertitore di frequenza.

Campo di applicazioni

 Pressurizzazione idrica

Wilo-SiBoost Smart FC Helix V



3 Pompe



Sistema con **convertitore di frequenza a quadro**

WIL0-SIBOOST SMART FC	3-400 V - 50 Hz						>> SISTEMI CON 3 POMPE HELIX V										PG6		W3				
Modello	Rp/DN	NUMERO POMPE	P ₂ (kW)	Peso (kg)	Consegna	Codice	Prezzo €	Portata (m ³ /h)										Prevalenza (m)					
								0	6	12	18	24	30	36	42	45	48	0	6	12	18		
>> TRE POMPE SERIE 1000																							
Smart FC 3Helix V 1002	2"½	3	0,65	223	C	2536127	11.733,00	20,1	19,8	19,1	18,2	16,6	14,6	11,9	7,8	6,3	3,5						
Smart FC 3Helix V 1003	2"½	3	1,1	230	C	2536128	12.135,00	30,8	30,1	29,4	27,8	25,7	22,6	18,4	12,5	9,3	5,8						
Smart FC 3Helix V 1004	2"½	3	1,5	249	C	2536129	12.652,00	40,3	39,9	38,5	36,6	33,7	29,9	23,8	15,9	12	7,8						
Smart FC 3Helix V 1005	2"½	3	2,2	258	C	2536130	13.090,00	51,5	50,5	48,7	46,6	43,7	38,6	32,1	22	17,5	11,9						
Smart FC 3Helix V 1006	2"½	3	2,2	261	C	2536131	13.343,00	61,5	60,2	58,1	55,6	52,4	45,6	37,1	26	20	12,7						
Smart FC 3Helix V 1007	2"½	3	3	273	C	2536132	13.719,00	72,3	70,7	68,6	66,5	61,5	54,9	45,3	31,6	25,2	17,5						
Smart FC 3Helix V 1008	2"½	3	3	276	C	2536133	13.847,00	83	80,8	78,4	74,6	69,9	61,8	50,4	35,2	27,3	19						
Smart FC 3Helix V 1009	2"½	3	4	313	C	2536134	14.759,00	94	92,5	89,8	86,1	81,3	72,7	59,3	42,2	34,4	24,6						
Smart FC 3Helix V 1010	2"½	3	4	316	C	2536135	14.963,00	104	102	99,2	95,6	89,7	79	65,3	46,9	36,8	27,3						
Smart FC 3Helix V 1011	2"½	3	4	319	C	2536136	15.210,00	115	111	109	105	97,4	86,9	71,2	51	41,3	30,1						
Smart FC 3Helix V 1012	2"½	3	5,5	433	C	2536137	21.549,00	126	123	120	115	108	97,7	80,6	59,2	47,3	35,6						
Smart FC 3Helix V 1013	2"½	3	5,5	436	C	2536138	21.768,00	136	133	129	127	117	106	87,3	63,3	51	37,8						
Smart FC 3Helix V 1015	2"½	3	5,5	442	C	2536139	22.217,00	157	152	149	144	135	121	101	71,3	57	41						
>> TRE POMPE SERIE 1600																							
Smart FC 3Helix V 1603	3"	3	2,2	264	C	2536189	12.890,00	39	38	37	34,5	32,5	30,5	28	25	21	17						
Smart FC 3Helix V 1604	3"	3	3	279	C	2536190	13.386,00	52	51,5	50	47	44	41	38,5	34,5	29	24						
Smart FC 3Helix V 1605	3"	3	4	313	C	2536191	14.148,00	65	64	62	58	55	52	48	42,5	36	29						
Smart FC 3Helix V 1606	3"	3	4	316	C	2536192	14.295,00	77	76,5	74	69	65	61	56	50	42	34						
Smart FC 3Helix V 1607	3"	3	5,5	458	C	2536193	20.916,00	92	91	88	82	79	74	68	61,5	53	43						
Smart FC 3Helix V 1608	3"	3	5,5	464	C	2536194	20.975,00	104	103	100	94	89	84	77	70	59	48						
Smart FC 3Helix V 1609	3"	3	7,5	486	C	2536195	24.449,00	120	117	114	107	105	96	86	81	71	56						
Smart FC 3Helix V 1610	3"	3	7,5	492	C	2536196	25.390,00	130	129	126	119	113	107	97	87	75	62						
Smart FC 3Helix V 1611	3"	3	7,5	495	C	2536197	25.542,00	143	142	138	130	124	116	107	96	82	66						

Portata Q per tutte le pompe in funzione

Wilo-SiBoost Smart FC Helix V



3 Pompe

Sistema con convertitore di frequenza a quadro



Descrizione

Sistema di alimentazione idrica ad **alta efficienza** da **2 a 4 pompe** centrifughe multistadio in acciaio inox serie Helix V collegate in parallelo, incluso **Smart Controller SC** con convertitore di frequenza.

Campo di applicazioni



Pressurizzazione idrica

Wilo-SiBoost Smart FC	3-400 V - 50 Hz		» SISTEMI CON 3 POMPE HELIX V					PG6	W3										
» TRE POMPE SERIE 2200																			
Modello	Rp/DN	NUMERO POMPE	P ₂ (kW)	Peso (kg)	Consegna	Codice	Prezzo €	Portata (m ³ /h)											
								0	15	22,5	30	37,5	45	60	75	90	105		
										Prevalenza (m)									
Smart FC 3Helix V 2202	100	3	3	370	C	2540745	18.987,00	36	35	34	33	32	31	28	24	18	11		
Smart FC 3Helix V 2203	100	3	4	411	C	2540746	20.150,00	54	52	51	50	48	46	43	36	26	14		
Smart FC 3Helix V 2204	100	3	5,5	539	C	2540747	26.665,00	72	70	69	68	66	63	58	49	37	21		
Smart FC 3Helix V 2205	100	3	7,5	582	C	2540748	28.821,00	90	88	87	84	82	80	73	62	46	27		
Smart FC 3Helix V 2206	100	3	7,5	585	C	2540749	29.171,00	107	105	104	102	99	96	87	74	55	32		
Smart FC 3Helix V 2207	100	3	9	670	C	2540750	30.939,00	126	124	122	119	117	113	105	89	67	40		
Smart FC 3Helix V 2208	100	3	11	775	C	2540751	31.576,00	144	142	138	136	133	129	118	102	76	44		
» TRE POMPE SERIE 3600										Portata (m ³ /h)									
										0	15	30	45	60	75	90	105	135	165
Smart FC 3Helix V 3602/2	125	3	4	473	C	2540799	22.709,00	39	39	38	37	35	32	30	28	22	18		
Smart FC 3Helix V 3602	125	3	5,5	596	C	2540800	28.693,00	52	51	50	48	46,5	45	41	38	28,5	15		
Smart FC 3Helix V 3603/1	125	3	7,5	641	C	2540801	31.096,00	63	62,5	62	61,5	61	60,5	60	52	38	16		
Smart FC 3Helix V 3603	125	3	9	717	C	2540802	32.136,00	78	77	76	73	71	68	65	60	45,5	25		
Smart FC 3Helix V 3604/2	125	3	11	828	C	2540803	33.399,00	90	88	86	84	82	80	78	70	56	20		
Smart FC 3Helix V 3604	125	3	11	828	C	2540804	33.855,00	103	102	100	98	93	90	85	78	59	34		
Smart FC 3Helix V 3605/2	125	3	15	965	C	2540805	40.350,00	116	115	114	113	109	106	100	88	65	31		
Smart FC 3Helix V 3605	125	3	15	965	C	2540806	40.533,00	129	128	127	122	119	114	108	100	77	44		
Smart FC 3Helix V 3606/2	125	3	15	998	C	2540807	41.018,00	141	140	139	138	133	127	118	107	79	38		
Smart FC 3Helix V 3606	125	3	18,5	1019	C	2540808	41.055,00	154	153	151	147	142	137	130	120	92	52		

Portata Q per tutte le pompe in funzione

Descrizione

Sistema di alimentazione idrica ad **alta efficienza** da **2 a 4 pompe** centrifughe multistadio in acciaio inox serie Helix V collegate in parallelo, incluso **Smart Controller SC** con convertitore di frequenza.

Campo di applicazioni

 Pressurizzazione idrica

Wilo-SiBoost Smart FC Helix V



3 Pompe



Sistema con **convertitore di frequenza a quadro**

WILO-SIBOOST SMART FC	3-400 V - 50 Hz						>> SISTEMI CON 3 POMPE HELIX V										PG6	W3
Modello	Rp/DN	NUMERO POMPE	P ₂ (kW)	Peso (kg)	Consegna	Codice	Prezzo €	Portata (m ³ /h)										
								0	30	45	60	90	120	150	180	210	240	
								Prevalenza (m)										
Smart FC 3Helix V 5202/2	150	3	5,5	717	C	2540855	31.815,00	38.5	38	37.5	37	36	32	27	19	11	2	
Smart FC 3Helix V 5202	150	3	7,5	754	C	2540856	33.605,00	48	47	46	45	44	42	38	28	24	22	
Smart FC 3Helix V 5203/2	150	3	11	944	C	2540857	36.029,00	68	65	64	63	60	55	48	38	25	12	
Smart FC 3Helix V 5203	150	3	11	944	C	2540858	36.031,00	85	82	80	77	71	65	58	48	36	20	
Smart FC 3Helix V 5204/2	150	3	15	1041	C	2540859	41.898,00	98	95	91	89	84	78	68	55	38	18	
Smart FC 3Helix V 5204	150	3	15	1041	C	2540860	41.899,00	115	111	108	105	98	89	78	64	49	27	
Smart FC 3Helix V 5205/2	150	3	18,5	1098	C	2540861	43.836,00	126	122	120	118	112	100	88	70	49	26	
Smart FC 3Helix V 5205	150	3	18,5	1098	C	2540862	44.043,00	143	136	134	131	120	109	99	79	62	36	
Smart FC 3Helix V 5206/2	150	3	22	1161	C	2540863	46.280,00	155	149	147	140	134	124	108	89	67	34	

Portata Q per tutte le pompe in funzione

Wilo-SiBoost Smart Helix VE



Sistema con convertitore di frequenza bordo pompa

IE4

Descrizione

Sistema di alimentazione idrica ad **alta efficienza** da **2 a 4 pompe** centrifughe multistadio in acciaio inox verticali della serie Helix VE con convertitore di frequenza integrato, gestite da **Smart Controller SC**.

Campo di applicazioni



Pressurizzazione idrica

Particolarità / Vantaggi prodotto

- Motori elettrici in classe di efficienza IE4.
- Rilevamento integrato del funzionamento a secco con disattivazione automatica in caso di scarsa presenza d'acqua, mediante indicatori di performance dell'elettronica e controllo del motore.
- Pompe in acciaio INOX conformi a tutti i requisiti contenuti in DIN 1988 (EN 806).

Applicazioni

Alimentazione e pressurizzazione idrica in edifici residenziali, commerciali e pubblici, alberghi, ospedali, supermercati e per sistemi industriali.

Chiave di lettura

Esempio:	SiBoost-Smart 3Helix VE 1006
SiBoost	Sistema di pressurizzazione idrica
Smart	Quadro comando Smart Controller SC
3	Numero di pompe
Helix VE	Serie pompe
10	Portata nominale della pompa singola (m ³ /h)
06	Numero di stadi della pompa

Materiali

Corpo pompa

Acciaio inossidabile

Girante

Acciaio inossidabile

Albero

Acciaio inossidabile

Dati tecnici

Fluidi consentiti

Pressurizzazione di acqua pulita, nonché di altre soluzioni acquose che non attacchino chimicamente o meccanicamente i materiali utilizzati e non presentino sostanze abrasive o fibrose.

Campo d'impiego

Temperatura fluido	da +5°C a +50°C
Pressione esercizio max.	16 bar

Caratteristiche elettriche

Alimentazione rete	3 ~ 400 V
Frequenza	50 Hz

Motore

Classe di efficienza	IE4
Grado protezione	IP54
Classe di isolamento	F

Descrizione

Sistema di alimentazione idrica ad **alta efficienza** da **2 a 4 pompe** centrifughe multistadio in acciaio inox verticali della serie Helix VE con convertitore di frequenza integrato, gestite da **Smart Controller SC**.

Campo di applicazioni

 Pressurizzazione idrica

Wilo-SiBoost Smart Helix VE



2 Pompe

IE4

Sistema con convertitore di frequenza bordo pompa

WILO-SIBOOST SMART HELIX VE	3-400 V - 50 Hz						» SISTEMI CON 2 POMPE HELIX VE													PG6	W3		
Modello	Rp/DN	NUMERO POMPE	P ₂ (kW)	Peso (kg)	Consegna	Codice	Prezzo €	Portata (m ³ /h)										Prevalenza (m)					
								0	1	2	3	4	5	6	7	8	9	0	1	2			
» DUE POMPE SERIE 200																							
Smart 2Helix VE204	1"½	2	0,55	114	C	2541584	9.233,00	42	41,5	41	40	38	35	31,5	27	21	13,5						
Smart 2Helix VE206	1"½	2	0,75	118	C	2541585	9.546,00	58,5	58	57,5	56	53	48	43	36	26	15,5						
Smart 2Helix VE208	1"½	2	1,1	120	C	2541586	9.714,00	82,5	82	81,5	80	76	70	63	53	41	28						
Smart 2Helix VE211	1"½	2	1,5	142	C	2541587	10.027,00	117	116	115	113	107	100	88	76	60	32						
» DUE POMPE SERIE 400																							
Smart 2Helix VE403	1"½	2	0,55	112	C	2537330	8.751,00	28,5	28	27	26	23	21,5	19	17	14	11						
Smart 2Helix VE404	1"½	2	0,75	118	C	2537358	9.250,00	40	39,5	39	36	33	31	28	25	22	18						
Smart 2Helix VE405	1"½	2	1,1	119	C	2537620	9.262,00	54,7	53,8	53,2	51	46,6	45	32	38,5	34	30						
Smart 2Helix VE407	1"½	2	1,5	138	C	2537331	9.755,00	76	75,5	75	71	66	62	58	54	48	41						
Smart 2Helix VE410	1"½	2	2,2	142	C	2537621	9.837,00	112	111	109	105	96	92	86	79	71	62						

Portata Q per tutte le pompe in funzione

Wilo-SiBoost Smart Helix VE



2 Pompe

Sistema con convertitore
di frequenza bordo pompa

IE4

Descrizione

Sistema di alimentazione idrica ad **alta efficienza** da **2 a 4 pompe** centrifughe multistadio in acciaio inox verticali della serie Helix VE con convertitore di frequenza integrato, gestite da **Smart Controller SC**.

Campo di applicazioni

 Pressurizzazione idrica

Wilo-SiBoost Smart Helix VE	3-400 V - 50 Hz		» SISTEMI CON 2 POMPE HELIX VE					PG6	W3										
» DUE POMPE SERIE 600																			
Modello	Rp/DN	NUMERO POMPE	P ₂ (kW)	Peso (kg)	Consegna	Codice	Prezzo €	Portata (m ³ /h)											
								0	4	8	12	14	16	18	20	22	24		
										Prevalenza (m)									
Smart 2Helix VE602	2"	2	0,75	118	C	2537332	8.917,00	24	23	22	20	19	17	15	11	8			
Smart 2Helix VE603	2"	2	1,1	120	C	2536372	9.102,00	36	35	34	31	29	27	24	20	15	9		
Smart 2Helix VE604	2"	2	1,5	140	C	2537333	9.472,00	50	49	46,6	43	40	36,5	32,5	37,5	21,5	14		
Smart 2Helix VE606	2"	2	2,2	144	C	2536373	9.796,00	75	73	70	64	60	56	50	43	34	24		
Smart 2Helix VE608	2"	2	3	213	C	2537334	10.579,00	102	96	92	88	82	76	69	60	48	36		
Smart 2Helix VE611	2"	2	4	219	C	2536374	11.343,00	139	134	129	118	113	104	93	80	64	47		
» DUE POMPE SERIE 1000										Portata (m ³ /h)									
										0	4	8	12	16	20	24	28	32	36
Smart 2Helix VE1002	2"½	2	1,1	132	C	2536345	9.309,00	26	25,8	25,5	25	24	22	20	17	13	8		
Smart 2Helix VE1003	2"½	2	1,5	150	C	2537335	9.705,00	37	36,5	36	35,5	34	32	28	24	17	10		
Smart 2Helix VE1004	2"½	2	2,2	137	C	2536346	9.915,00	52,5	52	51,5	50	48	45	41	35	27	18		
Smart 2Helix VE1005	2"½	2	3	226	C	2537336	10.598,00	71	70	69	68	66	62	58	48	38	26		
Smart 2Helix VE1006	2"½	2	4	190	C	2536347	11.023,00	92	91	90	89	86	82	76	67	55	41		
Smart 2Helix VE1009	2"½	2	5,5	289	C	2536348	15.188,00	127	127	125	123	117	111	102	88	70	50		
» DUE POMPE SERIE 1600										Portata (m ³ /h)									
										0	8	16	24	32	40	48	52	56	60
Smart 2Helix VE1602	3"	2	2,2	179	C	2536333	10.146,00	33	32	31	30	27	24	20	17	14	10		
Smart 2Helix VE1603/3kW	3"	2	3	226	C	2537337	10.595,00	44	43	42	41	40	34	28	24	18	12		
Smart 2Helix VE1603/4kW	3"	2	4	227	C	2536334	10.955,00	57	56	55	53	50	46	40	35	30	25		
Smart 2Helix VE1605	3"	2	5,5	283	C	2536335	14.734,00	86	85	84	81	76	67	54	46	37	28		
Smart 2Helix VE1606	3"	2	7,5	293	C	2536336	15.167,00	113	112	111	107	101	90	75	66	56	45		

Portata Q per tutte le pompe in funzione

Descrizione

Sistema di alimentazione idrica ad **alta efficienza** da **2 a 4 pompe** centrifughe multistadio in acciaio inox verticali della serie Helix VE con convertitore di frequenza integrato, gestite da **Smart Controller SC**.

Campo di applicazioni

 Pressurizzazione idrica

Wilo-SiBoost Smart Helix VE



2 Pompe

IE4

Sistema con convertitore di frequenza bordo pompa

Wilo-SiBoost Smart Helix VE	3~400 V - 50 Hz						>> SISTEMI CON 2 POMPE HELIX VE										PG6	W3	
Modello	Rp/DN	NUMERO POMPE	P ₂ (kW)	Peso (kg)	Consegna	Codice	Prezzo €	Portata (m ³ /h)											
								0	16	24	32	40	48	56	64	72	80		
								Prevalenza (m)											
>> DUE POMPE SERIE 2200																			
Smart 2Helix VE2202/3kW	3"	2	3	280	C	2540937	13.909,00	38	36	34	32	30	28	24	20	14	10		
Smart 2Helix VE2202/4kW	3"	2	4	280	C	2540901	14.609,00	46	45	44	42	40	37	33	28	22	15		
Smart 2Helix VE2203	3"	2	5,5	318	C	2540902	17.894,00	68	65	64	62	59	55	49	41	31	20		
Smart 2Helix VE2204	3"	2	7,5	330	C	2540903	18.532,00	92	90	88	85	81	75	67	57	45	31		
Smart 2Helix VE2205	3"	2	11	558	C	2540904	27.493,00	129	124	121	116	111	103	93	80	65	48		
>> DUE POMPE SERIE 3600																			
Smart 2Helix VE3602/5,5kW	100	2	5,5	363	C	2540913	20.423,00	50	49,5	47,5	45	41	37	34	30	25	20		
Smart 2Helix VE3602/7,5kW	100	2	7,5	371	C	2540914	20.726,00	62	61	59	57	52	49	46	42	38	33		
Smart 2Helix VE3604	100	2	11	604	C	2540915	30.195,00	102	101	96	90	82	76	69	61	51	41		
Smart 2Helix VE3605	100	2	15	614	C	2540916	31.766,00	129	127	122	115	105	98	90	78	67	54		
>> DUE POMPE SERIE 5200																			
Smart 2Helix VE5202	125	2	7,5	452	C	2540925	22.133,00	50	49,5	47,5	45	41	37	34	30	25	20		
Smart 2Helix VE5203	125	2	11	659	C	2540926	31.150,00	62	61	59	57	52	49	46	42	38	33		
Smart 2Helix VE5204	125	2	15	679	C	2540927	32.907,00	102	101	96	90	82	76	69	61	51	41		
Smart 2Helix VE5205	125	2	18,5	714	C	2540928	34.894,00	129	127	122	115	105	98	90	78	67	54		

Portata Q per tutte le pompe in funzione

Wilo-SiBoost Smart Helix VE



3 Pompe

Sistema con convertitore
di frequenza bordo pompa

IE4

Descrizione

Sistema di alimentazione idrica ad **alta efficienza** da **2 a 4 pompe** centrifughe multistadio in acciaio inox verticali della serie Helix VE con convertitore di frequenza integrato, gestite da **Smart Controller SC**.

Campo di applicazioni



Pressurizzazione idrica

Wilo-SiBoost Smart Helix VE	3-400 V - 50 Hz		» SISTEMI CON 3 POMPE HELIX VE							PG6	W3							
Modello	Rp/DN	NUMERO POMPE	P ₂ (kW)	Peso (kg)	Consegna	Codice	Prezzo €	Portata (m ³ /h)										
								0	1,5	3	4,5	6	7,5	9	10,5	12	13,5	
» TRE POMPE SERIE 200								Prevalenza (m)										
Smart 3Helix VE204	1"½	3	0,55	157	C	2541588	12.669,00	42	41,5	41	40	38	35	31,5	27	21	13,5	
Smart 3Helix VE206	1"½	3	0,75	163	C	2541589	13.140,00	58,5	58	57,5	56	53	48	43	36	26	15,5	
Smart 3Helix VE208	1"½	3	1,1	166	C	2541590	13.389,00	82,5	82	81,5	80	76	70	63	53	41	28	
Smart 3Helix VE211	1"½	3	1,5	199	C	2541591	13.881,00	117	116	115	113	107	100	88	76	60	32	
» TRE POMPE SERIE 400								Portata (m ³ /h)										
								0	3	6	9	12	13,5	15	16,5	18	19,5	
Smart 3Helix VE403	2"	3	0,55	154	C	2537338	12.015,00	28,5	28	27	26	23	21,5	19	17	14	11	
Smart 3Helix VE404	2"	3	0,75	163	C	2537359	12.690,00	40	39,5	39	36	33	31	28	25	22	18	
Smart 3Helix VE405	2"	3	1,1	165	C	2537622	12.734,00	54,7	53,8	53,2	51	46,6	45	32	38,5	34	30	
Smart 3Helix VE407	2"	3	1,5	193	C	2537339	13.421,00	76	75,5	75	71	66	62	58	54	48	41	
Smart 3Helix VE410	2"	3	2,2	199	C	2537623	13.620,00	112	111	109	105	96	92	86	79	71	62	
» TRE POMPE SERIE 600								Portata (m ³ /h)										
								0	6	12	18	21	24	27	30	33	36	
Smart 3Helix VE602	2"½	3	0,75	163	C	2537340	12.233,00	24	23	22	20	19	17	15	11	8		
Smart 3Helix VE603	2"½	3	1,1	166	C	2536375	12.560,00	36	35	34	31	29	27	24	20	15	9	
Smart 3Helix VE604	2"½	3	1,5	230	C	2537341	13.078,00	50	49	46,6	43	40	36,5	32,5	37,5	21,5	14	
Smart 3Helix VE606	2"½	3	2,2	236	C	2536376	13.652,00	75	73	70	64	60	56	50	43	34	24	
Smart 3Helix VE608	2"½	3	3	305	C	2537342	14.651,00	102	96	92	88	82	76	69	60	48	36	
Smart 3Helix VE611	2"½	3	4	314	C	2536377	15.585,00	139	134	129	118	113	104	93	80	64	47	
» TRE POMPE SERIE 1000								Portata (m ³ /h)										
								0	6	12	18	24	30	36	42	48	54	
Smart 3Helix VE1002	2"½	3	1,1	183	C	2536349	12.792,00	26	25,8	25,5	25	24	22	20	17	13	8	
Smart 3Helix VE1003	2"½	3	1,5	210	C	2537343	13.423,00	37	36,5	36	35,5	34	32	28	24	17	10	
Smart 3Helix VE1004	2"½	3	2,2	213	C	2536350	13.828,00	52,5	52	51,5	50	48	45	41	35	27	18	
Smart 3Helix VE1005	2"½	3	3	313	C	2537344	14.700,00	71	70	69	68	66	62	58	48	38	26	
Smart 3Helix VE1006	2"½	3	4	264	C	2536351	15.370,00	92	91	90	89	86	82	76	67	55	41	
Smart 3Helix VE1009	2"½	3	5,5	406	C	2536352	21.181,00	127	127	125	123	117	111	102	88	70	50	

Portata Q per tutte le pompe in funzione

Descrizione

Sistema di alimentazione idrica ad **alta efficienza** da **2 a 4 pompe** centrifughe multistadio in acciaio inox verticali della serie Helix VE con convertitore di frequenza integrato, gestite da **Smart Controller SC**.

Campo di applicazioni

 Pressurizzazione idrica

Wilo-SiBoost Smart Helix VE



3 Pompe

IE4

Sistema con convertitore di frequenza bordo pompa

Wilo-SiBoost Smart Helix VE	3~400 V - 50 Hz						» SISTEMI CON 3 POMPE HELIX VE												PG6	W3
Modello	Rp/DN	NUMERO POMPE	P ₂ (kW)	Peso (kg)	Consegna	Codice	Prezzo €	Portata (m ³ /h)												
								0	12	24	36	48	60	72	78	84	90			
								Prevalenza (m)												
» TRE POMPE SERIE 1600																				
Smart 3Helix VE1602	100	3	2,2	278	C	2536337	14.547,00	33	32	31	30	27	24	20	17	14	10			
Smart 3Helix VE1603/3kW	100	3	3	345	C	2537345	15.198,00	44	43	42	41	40	34	28	24	18	12			
Smart 3Helix VE1603/4kW	100	3	4	282	C	2536338	16.671,00	57	56	55	53	50	46	40	35	30	25			
Smart 3Helix VE1605	100	3	5,5	420	C	2536339	21.281,00	86	85	84	81	76	67	54	46	37	28			
Smart 3Helix VE1606	100	3	7,5	434	C	2536340	21.923,00	113	112	111	107	101	90	75	66	56	45			
» TRE POMPE SERIE 2200																				
Smart 3Helix VE2202/3kW	100	3	3	413	C	2540938	20.585,00	38	36	34	32	30	28	24	20	14	10			
Smart 3Helix VE2202/4kW	100	3	4	413	C	2540905	20.693,00	46	45	44	42	40	37	33	28	22	15			
Smart 3Helix VE2203	100	3	5,5	470	C	2540906	25.782,00	68	65	64	62	59	55	49	41	31	20			
Smart 3Helix VE2204	100	3	7,5	489	C	2540907	26.974,00	92	90	88	85	81	75	67	57	45	31			
Smart 3Helix VE2205	100	3	11	837	C	2540908	40.673,00	129	124	121	116	111	103	93	80	65	48			
» TRE POMPE SERIE 3600																				
Smart 3Helix VE3602/5,5kW	125	3	5,5	533	C	2540917	28.960,00	50	49,5	47,5	45	41	37	34	30	25	20			
Smart 3Helix VE3602/7,5kW	125	3	7,5	545	C	2540918	29.371,00	62	61	59	57	52	49	46	42	38	33			
Smart 3Helix VE3604	125	3	11	904	C	2540919	43.763,00	102	101	96	90	82	76	69	61	51	41			
Smart 3Helix VE3605	125	3	15	919	C	2540920	46.556,00	129	127	122	115	105	98	90	78	67	54			
» TRE POMPE SERIE 5200																				
Smart 3Helix VE5202	150	3	7,5	658	C	2540929	32.811,00	56	51	48	45	42	38	32	24	18	13			
Smart 3Helix VE5203	150	3	11	973	C	2540930	45.024,00	85	81	76	71	64	57	47	34	26	19			
Smart 3Helix VE5204	150	3	15	1004	C	2540931	48.033,00	113	110	103	97	88	77	55	48	38	28			
Smart 3Helix VE5205	150	3	18,5	1055	C	2540932	52.089,00	140	137	129	120	110	97	81	60	47	34			

Portata Q per tutte le pompe in funzione

Wilo-SiBoost Smart Helix EXCEL



Sistema con pompe
a **magneti permanenti**



Descrizione

Sistema di alimentazione idrica ad **alta efficienza** da **2 a 4 pompe** centrifughe multistadio in acciaio inox verticali della serie **Helix EXCEL** con convertitore di frequenza integrato, gestite da **Smart Controller SC**.

Campo di applicazioni

 Pressurizzazione idrica

Particolarità / Vantaggi prodotto

- Motori elettrici in classe di efficienza IE5.
- Idraulica della pompe ad alta efficienza
Indice MEI ≥ 0.7
- Sistema preassemblato e collaudato in fabbrica con pompe centrifughe ad alta prevalenza in acciaio inossidabile serie Wilo-Helix EXCEL con convertitore di frequenza integrato raffreddato ad aria.

Applicazioni

Alimentazione e pressurizzazione idrica in edifici residenziali, commerciali e pubblici, alberghi, ospedali, supermercati e per sistemi industriali.

Chiave di lettura

Esempio:	SiBoost-Smart 3 Helix EXCEL 1005
SiBoost	Sistema di pressurizzazione idrica
Smart	Quadro comando Smart Controller SC
3	Numero di pompe
Helix EXCEL	Serie pompe
10	Portata nominale della pompa singola (m ³ /h)
05	Numero di stadi della pompa singola

Materiali

Corpo pompa

Acciaio inossidabile

Girante

Acciaio inossidabile

Albero

Acciaio inossidabile

Dati tecnici

Fluidi consentiti

Pressurizzazione di acqua pulita, nonché di altre soluzioni acquose che non attacchino chimicamente o meccanicamente i materiali utilizzati e non presentino sostanze abrasive o fibrose.

Campo d'impiego

Temperatura fluido	da +5°C a +50°C
Pressione esercizio max.	16 bar

Caratteristiche elettriche

Alimentazione rete	3 ~ 400 V \pm 10% 3 ~ 380 V \pm 10%
Frequenza	50 Hz

Motore

Classe di efficienza	IE5
Grado protezione	IP54 (apparecchio di regolazione SC)
Classe di isolamento	F

Descrizione

Sistema di alimentazione idrica ad **alta efficienza** da **2 a 4 pompe** centrifughe multistadio in acciaio inox verticali della serie **Helix EXCEL** con convertitore di frequenza integrato, gestite da **Smart Controller SC**.

Campo di applicazioni

 Pressurizzazione idrica

Wilo-SiBoost Smart Helix EXCEL



2 Pompe



Sistema con pompe
a magneti permanenti

WILO-SIBOOST SMART HELIX EXCEL	3~400 V - 50 Hz						» SISTEMI CON 2 POMPE HELIX EXCEL									PG6	W3		
Modello	Rp/DN	NUMERO POMPE	P ₂ (kW)	Peso (kg)	Consegna	Codice	Prezzo €	Portata (m ³ /h)											
								0	1	2	3	4	5	6	7	8	9		
								Prevalenza (m)											
Smart 2Helix EXCEL 208	1"½	2	1,1	173	C	2542651	14.067,00	83	82	81	80	78	70	62	52	41	28		
								Portata (m ³ /h)											
								0	1	2	4	6	8	10	12	14	16		
Smart 2Helix EXCEL 405	1"½	2	1,1	162	C	2537631	15.228,00	54	53	52	51	50	46	40	32	20	13		
Smart 2Helix EXCEL 410	2"	2	2,2	179	C	2537632	15.408,00	110	105	100	99	98	97	86	70	55	38		
Smart 2Helix EXCEL 414	2"	2	3,2	189	C	2537633	15.966,00	160	158	154	150	148	138	120	100	78	40		

Portata Q per tutte le pompe in funzione

Wilo-SiBoost Smart Helix EXCEL



2 Pompe

Sistema con pompe
a magneti permanenti



Descrizione

Sistema di alimentazione idrica ad **alta efficienza** da **2 a 4 pompe** centrifughe multistadio in acciaio inox verticali della serie **Helix EXCEL** con convertitore di frequenza integrato, gestite da **Smart Controller SC**.

Campo di applicazioni

 Pressurizzazione idrica

Wilo-SiBoost Smart Helix EXCEL	3-400 V - 50 Hz						» SISTEMI CON 2 POMPE HELIX EXCEL										PG6	W3
Modello	Rp/DN	NUMERO POMPE	P ₂ (kW)	Peso (kg)	Consegna	Codice	Prezzo €	Portata (m ³ /h)										
								0	8	10	12	14	16	18	20	22	24	
								Prevalenza (m)										
Smart 2Helix EXCEL 603	2"	2	1,1	163	C	2537640	14.815,00	35	34	33	30	28	26	24	18	14	10	
Smart 2Helix EXCEL 606	2"	2	2,2	180	C	2537641	15.183,00	76	75	70	65	60	55	50	45	35	25	
Smart 2Helix EXCEL 609	2"	2	3,2	192	C	2537642	15.330,00	110	105	100	94	88	80	75	60	50	35	
Smart 2Helix EXCEL 611	2"	2	4,2	196	C	2537643	17.571,00	140	130	125	122	118	108	100	82	70	50	
								Portata (m ³ /h)										
								0	4	8	12	16	20	24	28	32	36	
Smart 2Helix EXCEL 1002	2"½	2	1,1	173	C	2536381	15.152,00	26	25,6	25	24,5	24	23	20	16	13	9	
Smart 2Helix EXCEL 1004	2"½	2	2,2	175	C	2536382	15.232,00	54	53	52	51	48	45	42	34	27	17	
Smart 2Helix EXCEL 1005	2"½	2	3,2	180	C	2536383	15.365,00	70	69	68	67	66	65	60	50	40	30	
Smart 2Helix EXCEL 1007	2"½	2	4,2	202	C	2536384	17.313,00	99	98	97	96	92	87	80	67	54	45	
Smart 2Helix EXCEL 1009	2"½	2	5,5	219	C	2536385	18.421,00	125	124	123	122	120	112	100	88	70	50	
Smart 2Helix EXCEL 1010	2"½	2	6,5	261	C	2536386	19.506,00	150	148	145	140	135	130	120	110	84	60	
								Portata (m ³ /h)										
								0	12	18	24	30	36	42	48	54	60	
Smart 2Helix EXCEL 1602	3"	2	2,2	186	C	2536399	15.402,00	33	32	31	30	28	26	24	20	15	10	
Smart 2Helix EXCEL 1603	3"	2	3,2	189	C	2536400	15.630,00	48	47	46	45	44	40	38	32	24	15	
Smart 2Helix EXCEL 1604	3"	2	4,2	205	C	2536401	17.391,00	63	62	61	60	58	52	50	40	30	20	
Smart 2Helix EXCEL 1605	3"	2	5,5	222	C	2536402	18.002,00	83	82	80	78	76	72	62	56	40	30	
Smart 2Helix EXCEL 1606	3"	2	6,5	252	C	2536403	19.336,00	100	96	92	91	90	88	80	62	50	35	
Smart 2Helix EXCEL 1607	3"	2	7,5	254	C	2536404	19.533,00	115	112	110	108	105	100	90	80	60	40	

Portata Q per tutte le pompe in funzione

Descrizione

Sistema di alimentazione idrica ad **alta efficienza** da **2 a 4 pompe** centrifughe multistadio in acciaio inox verticali della serie **Helix EXCEL** con convertitore di frequenza integrato, gestite da **Smart Controller SC**.

Campo di applicazioni

 Pressurizzazione idrica

Wilo-SiBoost Smart Helix EXCEL



2 Pompe



Sistema con pompe
a magneti permanenti

WILO-SIBOOST SMART HELIX EXCEL	3-400 V - 50 Hz						>> SISTEMI CON 2 POMPE HELIX EXCEL										PG6	W3	
Modello	Rp/DN	NUMERO POMPE	P ₂ (kW)	Peso (kg)	Consegna	Codice	Prezzo €	Portata (m ³ /h)											
								0	6	10	20	30	40	50	60	70	80		
								Prevalenza (m)											
>> DUE POMPE SERIE 2200																			
Smart 2Helix EXCEL 2201	3"	2	2,2	240	C	2542588	20.331,00	25	24	23	22	21	20	18	15	13			
Smart 2Helix EXCEL 2202	3"	2	3,2	251	C	2542589	20.602,00	40	39	38	37	36	34	30	23	17			
Smart 2Helix EXCEL 2203/4,2kW	3"	2	4,2	280	C	2542590	22.451,00	55	54	53	52	51	50	45	38	28			
Smart 2Helix EXCEL 2203/5,5kW	3"	2	5,5	290	C	2542591	23.681,00	68	67	66	64	62	58	54	45	34			
Smart 2Helix EXCEL 2203/6,5kW	3"	2	6,5	316	C	2542592	24.111,00	74	73	72	71	70	66	62	54	44			
Smart 2Helix EXCEL 2204	3"	2	7,5	322	C	2542593	24.461,00	90	88	86	84	82	80	72	62	46			
>> DUE POMPE SERIE 3600																			
Smart 2Helix EXCEL 3601	100	2	3,2	296	C	2542606	26.759,00	27	26	25	23	21	19	17	14	10	6		
Smart 2Helix EXCEL 3602/2	100	2	4,2	336	C	2542646	26.825,00	42	41	35	33	30	25	20	15				
Smart 2Helix EXCEL 3602/5,5kW	100	2	5,5	348	C	2542608	26.927,00	50	48	46	42	38	34	30	24				
Smart 2Helix EXCEL 3602/7,5kW	100	2	7,5	380	C	2542609	27.041,00	62	60	58	54	50	46	42	36				
>> DUE POMPE SERIE 5200																			
Smart 2Helix EXCEL 5201	125	2	4,2	390	C	2542618	26.816,00	29	28	27	26	25	23	20	16	10	8		
Smart 2Helix EXCEL 5202/1	125	2	5,5	402	C	2542619	27.094,00	43	42	41	40	37	35	28	22	13			
Smart 2Helix EXCEL 5202	125	2	7,5	442	C	2542620	27.133,00	54	52	50	48	46	44	38	32	24	12		

Portata Q per tutte le pompe in funzione

Wilo-SiBoost Smart Helix EXCEL



3 Pompe

Sistema con pompe
a magneti permanenti



Descrizione

Sistema di alimentazione idrica ad **alta efficienza** da **2 a 4 pompe** centrifughe multistadio in acciaio inox verticali della serie **Helix EXCEL** con convertitore di frequenza integrato, gestite da **Smart Controller SC**.

Campo di applicazioni

Pressurizzazione idrica

Wilo-SiBoost Smart Helix EXCEL	3-400 V - 50 Hz						» SISTEMI CON 3 POMPE HELIX EXCEL										PG6	W3	
Modello	Rp/DN	NUMERO POMPE	P ₂ (kW)	Peso (kg)	Consegna	Codice	Prezzo €	Portata (m ³ /h)											
								0	1,5	3	4,5	6	7,5	9	10,5	12	13,5		
								Prevalenza (m)											
» TRE POMPE SERIE 200																			
Smart 3Helix EXCEL 208	2"	3	1,1	236	C	2542652	19.316,00	83	82	81	80	78	70	62	52	41	28		
» TRE POMPE SERIE 400																			
Smart 3Helix EXCEL 405	2"	3	1,1	179	C	2537634	20.997,00	54	53	52	51	50	46	40	32	20	13		
Smart 3Helix EXCEL 410	2"	3	2,2	245	C	2537635	21.159,00	110	105	100	99	98	97	86	70	55	38		
Smart 3Helix EXCEL 414	2"	3	3,2	260	C	2537636	21.794,00	160	158	154	150	148	138	120	100	78	40		
» TRE POMPE SERIE 600																			
Smart 3Helix EXCEL 603	2"½	3	1,1	221	C	2537644	19.924,00	35	34	33	30	28	26	24	18	14	10		
Smart 3Helix EXCEL 606	2"½	3	2,2	246	C	2537645	20.879,00	76	75	70	65	60	55	50	45	35	25		
Smart 3Helix EXCEL 609	2"½	3	3,2	264	C	2537646	21.515,00	110	105	100	94	88	80	75	60	50	35		
Smart 3Helix EXCEL 611	2"½	3	4,2	270	C	2537647	24.280,00	140	130	125	122	118	108	100	82	70	50		
» TRE POMPE SERIE 1000																			
Smart 3Helix EXCEL 1002	2"½	3	1,1	234	C	2536387	20.526,00	26	25,6	25	24,5	24	23	20	16	13	9		
Smart 3Helix EXCEL 1004	2"½	3	2,2	238	C	2536388	20.972,00	54	53	52	51	48	45	42	34	27	17		
Smart 3Helix EXCEL 1005	2"½	3	3,2	245	C	2536389	21.564,00	70	69	68	67	66	65	60	50	40	30		
Smart 3Helix EXCEL 1007	2"½	3	4,2	277	C	2536390	23.849,00	99	98	97	96	92	87	80	67	54	45		
Smart 3Helix EXCEL 1009	2"½	3	5,5	303	C	2536391	25.631,00	125	124	123	122	120	112	100	88	70	50		
Smart 3Helix EXCEL 1010	2"½	3	6,5	366	C	2536392	27.389,00	150	148	145	140	135	130	120	110	84	60		
» TRE POMPE SERIE 1600																			
Smart 3Helix EXCEL 1602	100	3	2,2	272	C	2541596	22.074,00	33	32	31	30	28	26	24	20	15	10		
Smart 3Helix EXCEL 1603	100	3	3,2	277	C	2541597	22.567,00	48	47	46	45	44	40	38	32	24	15		
Smart 3Helix EXCEL 1604	100	3	4,2	316	C	2541598	24.514,00	63	62	61	60	58	52	50	40	30	20		
Smart 3Helix EXCEL 1605	100	3	5,5	340	C	2541599	26.280,00	83	82	80	78	76	72	62	56	40	30		
Smart 3Helix EXCEL 1606	100	3	6,5	385	C	2541600	27.229,00	100	96	92	91	90	88	80	62	50	35		
Smart 3Helix EXCEL 1607	100	3	7,5	388	C	2541601	27.239,00	115	112	110	108	105	100	90	80	60	40		

Portata Q per tutte le pompe in funzione

Descrizione

Sistema di alimentazione idrica ad **alta efficienza** da **2 a 4 pompe** centrifughe multistadio in acciaio inox verticali della serie **Helix EXCEL** con convertitore di frequenza integrato, gestite da **Smart Controller SC**.

Campo di applicazioni

 Pressurizzazione idrica

Wilo-SiBoost Smart Helix EXCEL



3 Pompe



Sistema con pompe
a magneti permanenti

WILO-SIBOOST SMART HELIX EXCEL	3-400 V - 50 Hz						>> SISTEMI CON 3 POMPE HELIX EXCEL										PG6	W3	
Modello	Rp/DN	NUMERO POMPE	P ₂ (kW)	Peso (kg)	Consegna	Codice	Prezzo €	Portata (m ³ /h)											
								0	9	15	30	45	60	75	90	105	120		
								Prevalenza (m)											
Smart 3Helix EXCEL 2201	100	3	2,2	348	C	2542594	28.051,00	25	24	23	22	21	20	18	15	13			
Smart 3Helix EXCEL 2202	100	3	3,2	364	C	2542595	28.738,00	40	39	38	37	36	34	30	23	17			
Smart 3Helix EXCEL 2203/4,2kW	100	3	4,2	409	C	2542596	29.297,00	55	54	53	52	51	50	45	38	28			
Smart 3Helix EXCEL 2203/5,5kW	100	3	5,5	424	C	2542597	33.356,00	68	67	66	64	62	58	54	45	34			
Smart 3Helix EXCEL 2203/6,5kW	100	3	6,5	463	C	2542598	35.811,00	74	73	72	71	70	66	62	54	44			
Smart 3Helix EXCEL 2204	100	3	7,5	472	C	2542599	37.392,00	90	88	86	84	82	80	72	62	46			
								Portata (m ³ /h)											
>> TRE POMPE SERIE 3600								0	30	60	90	105	120	135	150	165	180		
Smart 3Helix EXCEL 3601	125	3	3,2	426	C	2542610	35.069,00	27	26	25	23	21	19	17	14	10	6		
Smart 3Helix EXCEL 3602/2	125	3	4,2	486	C	2542647	36.508,00	42	41	35	33	30	25	20	15				
Smart 3Helix EXCEL 3602/5,5kW	125	3	5,5	504	C	2542612	38.761,00	50	48	46	42	38	34	30	24				
Smart 3Helix EXCEL 3602/7,5kW	125	3	7,5	552	C	2542613	40.067,00	62	60	58	54	50	46	42	36				
								Portata (m ³ /h)											
>> TRE POMPE SERIE 5200								0	30	45	60	90	120	150	180	210	240		
Smart 3Helix EXCEL 5201	150	3	4,2	566	C	2542621	37.795,00	29	28	27	26	25	23	20	16	10	8		
Smart 3Helix EXCEL 5202/1	150	3	5,5	584	C	2542622	40.219,00	43	42	41	40	37	35	28	22	13			
Smart 3Helix EXCEL 5202	150	3	7,5	644	C	2542623	41.063,00	54	52	50	48	46	44	38	32	24	12		

Portata Q per tutte le pompe in funzione

Wilo-SiFire



Sistema antincendio
a norma UNI EN 12845

Particolarità / Vantaggi prodotto

- Sistema di comando Wilo-SC-Fire predisposto per l'integrazione in sistemi di gestione BMS dell'edificio mediante protocolli BACnet o Modbus.
- Sistemi di pressurizzazione idrica antincendio sviluppati in 4 diverse versioni.

Applicazioni

Alimentazione e pressurizzazione idrica in edifici residenziali, commerciali e pubblici, alberghi, ospedali, supermercati e per sistemi industriali.

Chiave di lettura

Esempio:	SiFire 40/200-180-7.5/10.5/EJ
SiFire	Sistema di pressurizzazione idrica Antincendio a norma UNI EN 12845
40/200	Modello pompa principale
180	DN girante pompa principale
7.5	Potenza del motore elettrico [kW]
10.5	Potenza del motore diesel [kW]
EJ	Esecuzione: E: Una pompa elettrica D: Una pompa diesel J: Una pompa jockey

Descrizione

Sistema di pressurizzazione idrica per alimentazione idrica ad uso antincendio secondo **UNI EN 12845**. Costituito da pompe con telaio del basamento orizzontale con accoppiamento con spaziatore, **motore elettrico o diesel** e **pompa jockey** elettrica multistadio e disposta in verticale.

Campo di applicazioni

 Antincendio

Dati tecnici

Fluidi consentiti

- Acqua pulita, non aggressiva
- Acqua per uso antincendio

Nota: I fluidi consentiti sono generalmente acque che non attaccano chimicamente o meccanicamente i materiali utilizzati e non presentano sostanze abrasive o a fibra lunga. Il sistema è conforme alla norma EN 12845.

Campo d'impiego

Temperatura fluido	da +3°C a +50°C
Pressione esercizio max.	16 bar

Caratteristiche elettriche

Alimentazione rete	3 ~ 400 V ± 10% 3 ~ 380 V ± 10%
Frequenza	50 Hz

Motore

Grado protezione	IP54 (apparecchio di regolazione SC)
------------------	--------------------------------------

Pompa principale/di riserva con telaio del basamento orizzontale secondo EN 733

Motori elettrici standard, motori diesel a iniezione diretta o motori turbo diesel con raffreddamento ad aria o ad acqua

Materiali

Corpo pompa (pompa principale e Jokey)

Ghisa grigia

Girante (pompa principale e Jokey)

Acciaio inossidabile

Collettori

Acciaio verniciato in resina epossidica

Descrizione

Sistema di pressurizzazione per alimentazione idrica ad uso antincendio secondo **UNI EN 12845**. Costituito da **1** pompa accoppiata mediante giunto spaziatore a **motore elettrico**.

Wilo-SiFire



Sistema antincendio
con 1 pompa elettrica

Campo di applicazioni

 Antincendio

WIL0-SIFIRE	3~400 V - 50 Hz		» SISTEMI CON 1 ELETTRICA + 1 JOKEY		PG6	W3											
Modello	Collettore Mandata DN	Aspirazione DN	P ₂ (kW)	Peso (kg)	Codice	Portata (m ³ /h)											
						0	5	10	15	20	25	27	29	31	33		
						Prevalenza (m)											
» WIL0-SIFIRE 32/200																	
SiFire-32/200-177-4E I	65	50	4	476	1705075	39	39	36	33	30	25	21	18	16	12		
SiFire-32/200-193-5,5E I	65	50	5.5	502	1705076	48	47	45	43	39	34	30	28	26			
SiFire-32/200-205-7,5E I	65	50	7.5	505	1705077	56	54	53	51	47	45	38	38	36			
SiFire-32/200-210-7,5E I	65	50	7.5	505	1705078	58	57	56	54	50	46	43	41	38			
» WIL0-SIFIRE 32/250																	
SiFire-32/250-210-15E I	65	50	15	600	1705079	57	57	57	54	51	46	40	32				
SiFire-32/250-225-18,5E I	65	50	18.5	614	1705080	66	66	66	64	61	56	50	43	33			
SiFire-32/250-235-22E I	65	50	22	661	1705081	73	73	73	72	68	63	58	51	43	37		
SiFire-32/250-257-30E I	65	50	30	837	1705082	92	91	90	89	86	81	75	68	57	51		
» WIL0-SIFIRE 40/200																	
SiFire-40/200-180-7,5E I	65	65	7.5	507	1705083	41	41	40	39	37	35	31	27	14			
SiFire-40/200-195-11E I	65	65	11	584	1705084	52	51	50	49	48	46	44	41	31			
SiFire-40/200-200-11E I	65	65	11	584	1705085	55	55	54	53	52	51	49	46	39	29		
SiFire-40/200-210-15E I	65	65	15	593	1705086	61	61	61	60	58	56	54	50	42	32		

Prezzi e disponibilità a richiesta: contattare i nostri uffici

L'area grigia inserita in tabella rappresenta la parte della curva caratteristica oltre il limite di selezione consigliato, NPSHr = 6.5m. In quest'area non è possibile selezionare punti di lavoro per HHS (High Hazard Storage) e HHP (High Hazard Process). Portata minima per il circuito di ricircolo diaframma, 2% della portata corrispondente all'NPSHr consigliato. Per selezioni che superano il limite consigliato contattare l'ufficio tecnico.

Wilo-SiFire



Sistema antincendio
con 1 pompa elettrica

Descrizione

Sistema di pressurizzazione per alimentazione idrica ad uso antincendio secondo **UNI EN 12845**. Costituito da 1 pompa accoppiata mediante giunto spaziatore a motore elettrico.

Campo di applicazioni

 Antincendio

Wilo-SiFire	3~400 V - 50 Hz		» SISTEMI CON 1 ELETTRICA		PG6	W3									
Modello	Collettore Mandata DN	Aspirazione DN	P ₂ (kW)	Peso (kg)	Codice	Portata (m ³ /h)									
						0	10	20	25	30	35	40	45	55	65
						Prevalenza (m)									
» Wilo-SiFire 40/250															
SiFire-40/250-198-11E I	65	65	11	594	1705087	53	53	52	51	49	46	44	40	36	
SiFire-40/250-205-15E I	65	65	15	604	1705088	57	57	56	55	54	52	49	46	40	
SiFire-40/250-219-15E I	65	65	15	604	1705089	66	66	64	62	61	58	56	52	48	40
» Wilo-SiFire 40/250															
						0	20	30	35	40	45	50	55	65	75
SiFire-40/250-230-18,5E I	65	65	18,5	618	1705090	72	70	67	65	62	60	57	54	46	
SiFire-40/250-235-18,5E I	65	65	18,5	618	1705091	75	73	72	68	65	63	60	56	48	
SiFire-40/250-248-22E I	65	65	22	664	1705092	84	81	80	77	74	72	68	64	57	44
» Wilo-SiFire 50/160															
						0	20	30	40	50	60	70	80	100	120
SiFire-50/160-150-7,5E I	80	65	7,5	511	1705093	31	31	30	29	27	26	23	20	13	
SiFire-50/160-154-7,5E I	80	65	7,5	511	1705094	32	32	31	30	29	28	24	21	15	
SiFire-50/160-170-11E I	80	65	11	587	1705095	40	40	38	38	37	36	32	29	23	19
» Wilo-SiFire 50/200															
						0	20	30	40	50	60	70	75	85	95
SiFire-50/200-175-11E I	80	65	11	594	1705096	40	39	38	36	34	31	28	26		
SiFire-50/200-185-15E I	80	65	15	604	1705097	45	44	43	41	39	37	33	31	28	
SiFire-50/200-195-15E I	80	65	15	604	1705098	50	50	49	47	45	42	39	36	34	28
» Wilo-SiFire 50/200															
						0	30	50	60	70	80	90	95	100	110
SiFire-50/200-204-18,5E I	80	65	18,5	618	1705099	56	53	51	48	44	42	38	35	33	
SiFire-50/200-208-18,5E I	80	65	18,5	618	1705100	58	56	54	51	47	44	39	37	34	
SiFire-50/200-215-22E I	80	65	22	664	1705101	61	59	57	55	51	48	45	42	40	34

Prezzi e disponibilità a richiesta: contattare i nostri uffici

L'area grigia inserita in tabella rappresenta la parte della curva caratteristica oltre il limite di selezione consigliato, NPSHr = 6.5m. In quest'area non è possibile selezionare punti di lavoro per HHS (High Hazard Storage) e HHP (High Hazard Process). Portata minima per il circuito di ricircolo diaframma, 2% della portata corrispondente all'NPSHr consigliato. Per selezioni che superano il limite consigliato contattare l'ufficio tecnico.

Descrizione

Sistema di pressurizzazione per alimentazione idrica ad uso antincendio secondo **UNI EN 12845**. Costituito da **1** pompa accoppiata mediante giunto spaziatore a **motore elettrico**.

Wilo-SiFire



Sistema antincendio
con 1 pompa elettrica

Campo di applicazioni

 Antincendio

WIL0-SIFIRE	3-400 V - 50 Hz		» SISTEMI CON 1 ELETTRICA			PG6		W3												
Modello	Collettore Mandata	Aspirazione	P ₂ (kW)	Peso (kg)	Codice	Portata (m ³ /h)														
	DN	DN				0	30	40	50	60	70	80	90	100	110					
											Prevalenza (m)									
SiFire-50/250-230-22E I	80	65	22	672	1705102	73	72	71	69	65	60	55	47	39						
SiFire-50/250-243-30E I	80	65	30	825	1705103	85	84	83	81	78	74	69	64	54	44					
SiFire-50/250-257-30E I	80	65	30	848	1705104	92	91	90	88	86	82	77	71	64	53					
											Portata (m ³ /h)									
» WIL0-SIFIRE 65/200											0	40	50	60	70	80	100	120	130	140
SiFire-65/200-185-18,5E I	100	80	18,5	629	1705105	43	43	43	43	41	41	34	29	24	20					
SiFire-65/200-197-22E I	100	80	22	676	1705106	48	48	48	48	47	47	44	40	37	34					
											Portata (m ³ /h)									
» WIL0-SIFIRE 65/200											0	40	60	80	100	110	120	140	160	180
SiFire-65/200-209-30E I	100	80	30	829	1705107	61	61	60	58	54	53	50	43	36	28					
SiFire-65/200-214-30E I	100	80	30	840	1705108	64	64	63	61	58	56	52	46	40	30					
											Portata (m ³ /h)									
» WIL0-SIFIRE 65/250											0	40	60	80	100	110	120	140	160	180
SiFire-65/250-223-30E I	100	80	30	883	1705109	69	68	67	66	60	58	56	50	43						
SiFire-65/250-240-37E I	100	80	37	928	1705110	79	78	77	75	70	67	65	60	51						
SiFire-65/250-252-45E I	100	80	45	1046	1705111	88	87	86	83	80	77	75	68	60	52					
SiFire-65/250-259-55E I	100	80	55	1112	1705112	94	93	92	90	87	85	82	75	70	60					
											Portata (m ³ /h)									
» WIL0-SIFIRE 65/315											0	20	40	60	80	100	120	160	180	200
SiFire-65/315-292-75E I	100	80	75	1624	1705851	116	115	114	113	111	110	105	95	90	85					

Prezzi e disponibilità a richiesta: contattare i nostri uffici

L'area grigia inserita in tabella rappresenta la parte della curva caratteristica oltre il limite di selezione consigliato, NPSHr = 6.5m. In quest'area non è possibile selezionare punti di lavoro per HHS (High Hazard Storage) e HHP (High Hazard Process). Portata minima per il circuito di ricircolo diaframma, 2% della portata corrispondente all'NPSHr consigliato. Per selezioni che superano il limite consigliato contattare l'ufficio tecnico.

Wilo-SiFire



Sistema antincendio
con 1 pompa elettrica

Descrizione

Sistema di pressurizzazione per alimentazione idrica ad uso antincendio secondo **UNI EN 12845**. Costituito da 1 pompa accoppiata mediante giunto spaziatore a motore elettrico.

Campo di applicazioni

 Antincendio

WILO-SiFIRE	3~400 V - 50 Hz		» SISTEMI CON 1 ELETTRICA			PG6		W3													
Modello	Collettore Mandata DN	Aspirazione DN	P ₂ (kW)	Peso (kg)	Codice	Portata (m ³ /h)															
						0	50	100	150	200	220	230	270	300	330						
						Prevalenza (m)															
» WILo-SiFIRE 80/200																					
SiFire-80/200-192R-30E I	125	100	30	882	1705113	49	47	46	44	37	34	31	22	18							
SiFire-80/200-203-37E I	125	100	37	927	1705114	55	53	52	49	44	41	39	30	22							
SiFire-80/200-215,5-45E I	125	100	45	1044	1705115	62	61	60	57	52	49	46	39	32	28						
» WILo-SiFIRE 80/250																					
Sifire-80/250-235-55E I	125	100	55	1125	1705116	71	70	69	68	62	52	47	41	36	30						
Sifire-80/250-243-75E I	125	100	75	1634	1705852	79	78	77	72	69	61	53	50	44	40						
Sifire-80/250-253-75E I	125	100	75	1634	1705853	86	85	84	82	78	71	63	60	56	50						
Sifire-80/250-266-90E I	125	100	90	1681	1705854	106	105	104	92	90	84	78	76	70	64						
» WILo-SiFIRE 80/315																					
Sifire-80/315-290-110E I	125	100	110	1936	1705855	110	109	109	108	105	101	92	80	70	54						
Sifire-80/315-311-132E I	125	100	132	1979	1705856	130	130	129	126	124	120	116	104	90							
» WILo-SiFIRE 100/200																					
Sifire-100/200-168R-22E I	150	125	22	724	1705117	33	31	29	27	24	16	7	5	2							
Sifire-100/200-183-30E I	150	125	30	901	1705118	40	37	36	33	30	24	13	10	6							
Sifire-100/200-194-37E I	150	125	37	946	1705119	45	44	43	42	38	33	22	21	14							
Sifire-100/200-205-45E I	150	125	45	1063	1705120	52	49	48	46	44	40	28	26	20							
Sifire-100/200-219-55E I	150	125	55	1129	1705121	59	58	57	56	53	50	41	40	35	30						
» WILo-SiFIRE 100/250																					
Sifire-100/250-233-55E I	150	125	55	1145	1705122	66	64	59	54	47	38	29	16	10							
Sifire-100/250-247-75E I	150	125	75	1688	1705857	78	76	72	67	60	52	41	32	25	20						
Sifire-100/250-256-90E I	150	125	90	1735	1705858	84	82	79	76	70	61	52	41	35	30						
Sifire-100/250-269-110E I	150	125	110	1968	1705859	93	92	89	86	80	74	63	55	49	41						

Prezzi e disponibilità a richiesta: contattare i nostri uffici

L'area grigia inserita in tabella rappresenta la parte della curva caratteristica oltre il limite di selezione consigliato, NPSH_r = 6.5m. In quest'area non è possibile selezionare punti di lavoro per HHS (High Hazard Storage) e HHP (High Hazard Process). Portata minima per il circuito di ricircolo diaframma, 2% della portata corrispondente all'NPSH_r consigliato. Per selezioni che superano il limite consigliato contattare l'ufficio tecnico.

Descrizione

Sistema di pressurizzazione per alimentazione idrica ad uso antincendio secondo **UNI EN 12845**. Costituito da **1** pompa accoppiata mediante giunto spaziatore a **motore elettrico**.

Wilo-SiFire



Sistema antincendio
con 1 pompa elettrica

Campo di applicazioni

 Antincendio

Wilo-SiFire	3-400 V - 50 Hz		» SISTEMI CON 1 ELETTRICA			PG6		W3												
Modello	Collettore Mandata		P ₂ (kW)	Peso (kg)	Codice	Portata (m ³ /h)														
	DN	DN				Aspirazione	0	200	250	300	350	400	450	500	550	600				
» Wilo-SiFire 100/315						Prevalenza (m)														
Sifire-100/315-272-132E I	150	125	132	2028	1705860	96	97	94	90	82	77	70	60	50						
Sifire-100/315-294-160E I	150	125	160	2125	1705861	114	112	110	108	106	98	90	80	70	55					
» Wilo-SiFire 125/250						Portata (m ³ /h)														
Sifire-125/250-224-90E I	200	150	90	1789	1705862	60	60	59	58	57	54	50	44	36						
Sifire-125/250-237-110E I	200	150	110	2022	1705863	70	69	68	67	65	64	62	55	46	52					
» Wilo-SiFire 125/250						Portata (m ³ /h)														
Sifire-125/250-251-132E I	200	150	132	2065	1705864	80	79	78	77	76	75	74	65	54						
Sifire-125/250-267-160E I	200	150	160	2162	1705865	90	90	89	89	88	87	86	77	70	56					
» Wilo-SiFire 125/315						Portata (m ³ /h)														
Sifire-125/315-290-160E I	200	150	160	2219	1705866	104	102	98	92	90	84	78	64	54	40					
» Wilo-SiFire 50/160						Portata (m ³ /h)														
Sifire-150/315-273-200E I	250	200	200	2568	1705867	89	87	86	82	77	70	67	54	37						
Sifire-150/315-279-250E I	250	200	250	2808	1705868	94	92	90	87	82	74	71	61	43	34					
» Wilo-SiFire 150/315						Portata (m ³ /h)														
Sifire-150/315-291-250E I	250	200	250	2808	1705869	104	102	100	98	84	78	66	64	50	36					

Prezzi e disponibilità a richiesta: contattare i nostri uffici

L'area grigia inserita in tabella rappresenta la parte della curva caratteristica oltre il limite di selezione consigliato, NPSHr = 6.5m. In quest'area non è possibile selezionare punti di lavoro per HHS (High Hazard Storage) e HHP (High Hazard Process). Portata minima per il circuito di ricircolo diaframma, 2% della portata corrispondente all'NPSHr consigliato. Per selezioni che superano il limite consigliato contattare l'ufficio tecnico.

Wilo-SiFire



Sistema antincendio
con 1 pompa elettrica + jockey

Descrizione

Sistema di pressurizzazione per alimentazione idrica ad uso antincendio secondo **UNI EN 12845**. Costituito da 1 pompa accoppiata mediante giunto spaziatore a motore elettrico e pompa jockey elettrica multistadio e disposta in verticale.

Campo di applicazioni



Antincendio

Wilo-SiFire	3~400 V - 50 Hz		» SISTEMI CON 1 ELETTRICA + 1 JOKEY				PG6	W3							
» Wilo-SiFire 32/200						Portata (m ³ /h)									
Modello	Collettore Mandata	Aspirazione	P ₂ (kW)	Peso (kg)	Codice	0	5	10	15	20	25	27	29	31	33
	DN	DN				Prevalenza (m)									
SiFire-32/200-177-4EJ I	65	50	4+0.55	539	1705123	39	39	36	33	30	25	21	18	16	12
SiFire-32/200-193-5.5EJ I	65	50	5.5+0.55	564	1705124	48	47	45	43	39	34	30	28	26	
SiFire-32/200-205-7.5EJ I	65	50	7.5+0.75	594	1705125	56	54	53	51	47	45	38	38	36	
SiFire-32/200-210-7.5EJ I	65	50	7.5+0.75	594	1705126	58	57	56	54	50	46	43	41	38	
» Wilo-SiFire 32/250						Portata (m ³ /h)									
						0	10	20	30	40	50	60	70	80	82
SiFire-32/250-210-15EJ I	65	50	15+0.75	667	1705127	57	57	57	54	51	46	40	32		
SiFire-32/250-225-18.5EJ I	65	50	18.5+0.75	681	1705128	66	66	66	64	61	56	50	43	33	
SiFire-32/250-235-22EJ I	65	50	22+0.75	728	1705129	73	73	73	72	68	63	58	51	43	37
SiFire-32/250-257-30EJ I	65	50	30+1.1	898	1705130	92	91	90	89	86	81	75	68	57	51
» Wilo-SiFire 40/200						Portata (m ³ /h)									
						0	10	20	25	30	35	40	45	55	65
SiFire-40/200-180-7.5EJ I	65	65	7.5+0.55	593	1705131	41	41	40	39	37	35	31	27	14	
SiFire-40/200-195-11EJ I	65	65	11+0.75	650	1705132	52	51	50	49	48	46	44	41	31	
SiFire-40/200-200-11EJ I	65	65	11+0.75	650	1705133	55	55	54	53	52	51	49	46	39	29
SiFire-40/200-210-15EJ I	65	65	15+0.75	661	1705134	61	61	61	60	58	56	54	50	42	32

Prezzi e disponibilità a richiesta: contattare i nostri uffici

L'area grigia inserita in tabella rappresenta la parte della curva caratteristica oltre il limite di selezione consigliato, NPSHr = 6.5m. In quest'area non è possibile selezionare punti di lavoro per HHS (High Hazard Storage) e HHP (High Hazard Process). Portata minima per il circuito di ricircolo diaframma, 2% della portata corrispondente all'NPSHr consigliato. Per selezioni che superano il limite consigliato contattare l'ufficio tecnico.

Descrizione

Sistema di pressurizzazione per alimentazione idrica ad uso antincendio secondo **UNI EN 12845**. Costituito da **1** pompa accoppiata mediante giunto spaziatore a **motore elettrico** e **pompa jockey** elettrica multistadio e disposta in verticale.

Wilo-SiFire



Sistema antincendio
con 1 pompa elettrica + jockey

Campo di applicazioni

 Antincendio

WIL0-SIFIRE	3-400 V - 50 Hz				» SISTEMI CON 1 ELETTRICA + 1 JOKEY		PG6		W3								
Modello	Collettore Mandata		Aspirazione DN	P ₂ (kW)	Peso (kg)	Codice	Portata (m ³ /h)										
	DN	DN					0	10	20	25	30	35	40	45	55	65	
													Prevalenza (m)				
» WIL0-SIFIRE 40/250																	
SiFire-40/250-198-11EJ I	65	65		11+0.75	661	1705135	53	53	52	51	49	46	44	40	36		
SiFire-40/250-205-15EJ I	65	65		15+0.75	671	1705136	57	57	56	55	54	52	49	46	40		
SiFire-40/250-219-15EJ I	65	65		15+0.75	671	1705137	66	66	64	62	61	58	56	52	48	40	
» WIL0-SIFIRE 40/250																	
SiFire-40/250-230-18.5EJ I	65	65		18.5+0.75	685	1705138	72	70	67	65	62	60	57	54	46		
SiFire-40/250-235-18.5EJ I	65	65		18.5+0.75	685	1705139	75	73	72	68	65	63	60	56	48		
SiFire-40/250-248-22EJ I	65	65		22+1.1	731	1705140	84	81	80	77	74	72	68	64	57	44	
» WIL0-SIFIRE 50/160																	
SiFire-50/160-150-7.5EJ I	80	65		7.5+0.55	597	1705141	31	31	30	29	27	26	23	20	13		
SiFire-50/160-154-7.5EJ I	80	65		7.5+0.55	597	1705142	32	32	31	30	29	28	24	21	15		
SiFire-50/160-170-11EJ I	80	65		11+0.55	650	1705143	40	40	38	38	37	36	32	29	23	19	
» WIL0-SIFIRE 50/200																	
SiFire-50/200-175-11EJ I	80	65		11+0.55	657	1705144	40	39	38	36	34	31	28	26			
SiFire-50/200-185-15EJ I	80	65		15+0.75	670	1705145	45	44	43	41	39	37	33	31	28		
SiFire-50/200-195-15EJ I	80	65		15+0.75	671	1705146	50	50	49	47	45	42	39	36	34	28	
» WIL0-SIFIRE 50/200																	
SiFire-50/200-204-18.5EJ I	80	65		18.5+0.75	685	1705147	56	53	51	48	44	42	38	35	33		
SiFire-50/200-208-18.5EJ I	80	65		18.5+0.75	685	1705148	58	56	54	51	47	44	39	37	34		
SiFire-50/200-215-22EJ I	80	65		22+0.75	731	1705149	61	59	57	55	51	48	45	42	40	34	

Prezzi e disponibilità a richiesta: contattare i nostri uffici

L'area grigia inserita in tabella rappresenta la parte della curva caratteristica oltre il limite di selezione consigliato, NPSHr = 6.5m. In quest'area non è possibile selezionare punti di lavoro per HHS (High Hazard Storage) e HHP (High Hazard Process). Portata minima per il circuito di ricircolo diaframma, 2% della portata corrispondente all'NPSHr consigliato. Per selezioni che superano il limite consigliato contattare l'ufficio tecnico.

Wilo-SiFire



Sistema antincendio
con 1 pompa elettrica + jockey

Descrizione

Sistema di pressurizzazione per alimentazione idrica ad uso antincendio secondo **UNI EN 12845**. Costituito da 1 pompa accoppiata mediante giunto spaziatore a motore elettrico e pompa jockey elettrica multistadio e disposta in verticale.

Campo di applicazioni



Antincendio

Wilo-SiFire	3~400 V - 50 Hz				» SISTEMI CON 1 ELETTRICA + 1 JOKEY										PG6	W3		
Modello	Collettore Mandata		Aspirazione DN	P ₂ (kW)	Peso (kg)	Codice	Portata (m ³ /h)											
	DN	DN					0	30	40	50	60	70	80	90	100	110		
							Prevalenza (m)											
SiFire-50/250-230-22EJ I	80	65		22+0.75	739	1705150	73	72	71	69	65	60	55	47	39			
SiFire-50/250-243-30EJ I	80	65		30+0.75	887	1705151	85	84	83	81	78	74	69	64	54	44		
SiFire-50/250-257-30EJ I	80	65		30+1.1	910	1705152	92	91	90	88	86	82	77	71	64	53		
							Portata (m ³ /h)											
» Wilo-SiFire 65/200							0	40	50	60	70	80	100	120	130	140		
SiFire-65/200-185-18.5EJ I	100	80		18.5+0.55	692	1705153	43	43	43	43	41	41	34	29	24	20		
SiFire-65/200-197-22EJ I	100	80		22+0.75	742	1705154	48	48	48	48	47	47	44	40	37	34		
							Portata (m ³ /h)											
» Wilo-SiFire 65/200							0	40	60	80	100	110	120	140	160	180		
SiFire-65/200-209-30EJ I	100	80		30+0.75	890	1705155	61	61	60	58	54	53	50	43	36	28		
SiFire-65/200-214-30EJ I	100	80		30+0.75	902	1705156	64	64	63	61	58	56	52	46	40	30		
							Portata (m ³ /h)											
» Wilo-SiFire 65/250							0	40	60	80	100	110	120	140	160	180		
SiFire-65/250-223-30EJ I	100	80		30+0.75	945	1705157	69	68	67	66	60	58	56	50	43			
SiFire-65/250-240-37EJ I	100	80		37+0.75	990	1705158	79	78	77	75	70	67	65	60	51			
SiFire-65/250-252-45EJ I	100	80		45+1.1	1107	1705159	88	87	86	83	80	77	75	68	60	52		
SiFire-65/250-259-55EJ I	100	80		55+1.1	1173	1705160	94	93	92	90	87	85	82	75	70	60		
							Portata (m ³ /h)											
» Wilo-SiFire 65/315							0	20	40	60	80	100	120	160	180	200		
SiFire-65/315-292-75EJ I	100	80		75+1.5	1360	1705870	116	115	114	113	111	110	105	95	90	85		

Prezzi e disponibilità a richiesta: contattare i nostri uffici

L'area grigia inserita in tabella rappresenta la parte della curva caratteristica oltre il limite di selezione consigliato, NPSH_r = 6.5m. In quest'area non è possibile selezionare punti di lavoro per HHS (High Hazard Storage) e HHP (High Hazard Process). Portata minima per il circuito di ricircolo diaframma, 2% della portata corrispondente all'NPSH_r consigliato. Per selezioni che superano il limite consigliato contattare l'ufficio tecnico.

Descrizione

Sistema di pressurizzazione per alimentazione idrica ad uso antincendio secondo **UNI EN 12845**. Costituito da **1** pompa accoppiata mediante giunto spaziatore a **motore elettrico** e **pompa jockey** elettrica multistadio e disposta in verticale.

Wilo-SiFire



Sistema antincendio
con 1 pompa elettrica + jockey

Campo di applicazioni

 Antincendio

WIL0-SIFIRE	3-400 V - 50 Hz				» SISTEMI CON 1 ELETTRICA + 1 JOKEY										PG6	W3			
Modello	Collettore Mandata		Aspirazione	P ₂ (kW)	Peso (kg)	Codice	Portata (m ³ /h)												
	DN	DN					0	50	100	150	200	220	230	270	300	330			
							Prevalenza (m)												
» WIL0-SIFIRE 80/200							Portata (m ³ /h)												
SiFire-80/200-192R-30EJ I	125	100	30+0.75	942	1705161	49	47	46	44	37	34	31	22	18					
SiFire-80/200-203-37EJ I	125	100	37+0.75	989	1705162	55	53	52	49	44	41	39	30	22					
SiFire-80/200-215.5-45EJ I	125	100	45+0.75	1106	1705163	62	61	60	57	52	49	46	39	32	28				
» WIL0-SIFIRE 80/250							Portata (m ³ /h)												
SiFire-80/250-235-55EJ I	125	100	55+0.75	1186	1705164	71	70	69	68	62	52	47	41	36	30				
SiFire-80/250-243-75EJ I	125	100	75+0.75	1369	1705871	79	78	77	72	69	61	53	50	44	40				
SiFire-80/250-253-75EJ I	125	100	75+1.1	1369	1705872	86	85	84	82	78	71	63	60	56	50				
SiFire-80/250-266-90EJ I	125	100	90+1.1	1408	1705873	106	105	104	92	90	84	78	76	70	64				
» WIL0-SIFIRE 80/315							Portata (m ³ /h)												
SiFire-80/315-290-110EJ I	125	100	110+1.5	1622	1705874	110	109	109	108	105	101	92	80	70	54				
SiFire-80/315-311-132EJ I	125	100	132+1.5	1658	1705875	130	130	129	126	124	120	116	104	90					
» WIL0-SIFIRE 100/200							Portata (m ³ /h)												
SiFire-100/200-168R-22EJ I	150	125	22+0.55	862	1705165	33	31	29	27	24	16	7	5	2					
SiFire-100/200-183-30EJ I	150	125	30+0.55	957	1705166	40	37	36	33	30	24	13	10	6					
SiFire-100/200-194-37EJ I	150	125	37+0.75	1006	1705167	45	44	43	42	38	33	22	21	14					
SiFire-100/200-205-45EJ I	150	125	45+0.75	1123	1705168	52	49	48	46	44	40	28	26	20					
SiFire-100/200-219-55EJ I	150	125	55+0.75	1191	1705169	59	58	57	56	53	50	41	40	35	30				

Prezzi e disponibilità a richiesta: contattare i nostri uffici

L'area grigia inserita in tabella rappresenta la parte della curva caratteristica oltre il limite di selezione consigliato, NPSHr = 6.5m. In quest'area non è possibile selezionare punti di lavoro per HHS (High Hazard Storage) e HHP (High Hazard Process). Portata minima per il circuito di ricircolo diaframma, 2% della portata corrispondente all'NPSHr consigliato. Per selezioni che superano il limite consigliato contattare l'ufficio tecnico.

Wilo-SiFire



Sistema antincendio
con 1 pompa elettrica + jockey

Descrizione

Sistema di pressurizzazione per alimentazione idrica ad uso antincendio secondo **UNI EN 12845**. Costituito da 1 pompa accoppiata mediante giunto spaziatore a motore elettrico e pompa jockey elettrica multistadio e disposta in verticale.

Campo di applicazioni

 Antincendio

Wilo-SiFire	3~400 V - 50 Hz		» SISTEMI CON 1 ELETTRICA + 1 JOKEY		PG6	W3										
Modello	Collettore Mandata DN	Aspirazione DN	P ₂ (kW)	Peso (kg)	Codice	Portata (m ³ /h)										
						0	100	200	250	300	350	400	450	475	500	
						Prevalenza (m)										
» Wilo-SiFire 100/250																
SiFire-100/250-233-55EJ I	150	125	55+0.75	1207	1705170	66	64	59	54	47	38	29	16	10		
SiFire-100/250-247-75EJ I	150	125	75+0.75	1418	1705876	78	76	72	67	60	52	41	32	25	20	
SiFire-100/250-256-90EJ I	150	125	90+1.1	1457	1705877	84	82	79	76	70	61	52	41	35	30	
SiFire-100/250-269-110EJ I	150	125	110+1.1	1651	1705878	93	92	89	86	80	74	63	55	49	41	
» Wilo-SiFire 100/315																
SiFire-100/315-272-132EJ I	150	125	132+1.5	1703	1705879	96	97	94	90	82	77	70	60	50		
SiFire-100/315-294-160EJ I	150	125	160+1.5	1784	1705880	114	112	110	108	106	98	90	80	70	55	
» Wilo-SiFire 125/250																
SiFire-125/250-224-90EJ I	200	150	90+0.75	1508	1705881	60	60	59	58	57	54	50	44	36		
SiFire-125/250-237-110EJ I	200	150	110+0.75	1702	1705882	70	69	68	67	65	64	62	55	46	52	

Prezzi e disponibilità a richiesta: contattare i nostri uffici

L'area grigia inserita in tabella rappresenta la parte della curva caratteristica oltre il limite di selezione consigliato, NPSH_r = 6.5m. In quest'area non è possibile selezionare punti di lavoro per HHS (High Hazard Storage) e HHP (High Hazard Process). Portata minima per il circuito di ricircolo diaframma, 2% della portata corrispondente all'NPSH_r consigliato. Per selezioni che superano il limite consigliato contattare l'ufficio tecnico.

Descrizione

Sistema di pressurizzazione per alimentazione idrica ad uso antincendio secondo **UNI EN 12845**. Costituito da **1** pompa accoppiata mediante giunto spaziatore a **motore elettrico** e **pompa jockey** elettrica multistadio e disposta in verticale.

Wilo-SiFire



Sistema antincendio
con 1 pompa elettrica + jockey

Campo di applicazioni

 Antincendio

WILO-SiFIRE	3-400 V - 50 Hz		» SISTEMI CON 1 ELETTRICA + 1 JOKEY		PG6	W3									
Modello	Collettore Mandata	Aspirazione	P ₂ (kW)	Peso (kg)	Codice	Portata (m ³ /h)									
	DN	DN				0	100	200	250	300	350	400	550	650	750
SiFire-125/250-251-132EJ I	200	150	132+0.75	1738	1705883	80	79	78	77	76	75	74	65	54	
SiFire-125/250-267-160EJ I	200	150	160+1.1	1819	1705884	90	90	89	89	88	87	86	77	70	56
						Portata (m ³ /h)									
						0	200	300	350	400	450	500	600	650	720
SiFire-125/315-290-160EJ I	200	150	160+1.5	1868	1705885	104	102	98	92	90	84	78	64	54	40
						Portata (m ³ /h)									
						0	300	400	500	600	700	750	850	1000	1050
SiFire-150/315-273-200EJ I	250	200	200+1.1	2167	1705886	89	87	86	82	77	70	67	54	37	
SiFire-150/315-279-250EJ I	250	200	250+1.1	2367	1705887	94	92	90	87	82	74	71	61	43	34
						Portata (m ³ /h)									
						0	300	400	500	700	800	900	950	1050	1150
SiFire-150/315-291-250EJ I	250	200	250+1.5	2369	1705888	104	102	100	98	84	78	66	64	50	36

Prezzi e disponibilità a richiesta: contattare i nostri uffici

L'area grigia inserita in tabella rappresenta la parte della curva caratteristica oltre il limite di selezione consigliato, NPSHr = 6.5m. In quest'area non è possibile selezionare punti di lavoro per HHS (High Hazard Storage) e HHP (High Hazard Process). Portata minima per il circuito di ricircolo diaframma, 2% della portata corrispondente all'NPSHr consigliato. Per selezioni che superano il limite consigliato contattare l'ufficio tecnico.

Wilo-SiFire



Sistema antincendio
con 1 motopompa Diesel

Descrizione

Sistema di pressurizzazione per alimentazione idrica ad uso antincendio secondo **UNI EN 12845**. Costituito da 1 pompa accoppiata mediante giunto spaziatore a motore Diesel.

Campo di applicazioni



Antincendio

Wilo-SiFire	1~230 V - 50 Hz				>> SISTEMI CON 1 MOTOPOMPA DIESEL	PG6		W3							
Modello	Collettore Mandata DN	Aspirazione DN	P ₂ (kW)	Peso (kg)	Codice	Portata (m ³ /h)									
						0	5	10	15	20	25	27	29	31	33
						Prevalenza (m)									
>> Wilo-SiFire 32/200															
SiFire-32/200-177-4,25D I	65	50	4,25	563	1705171	39	39	36	33	30	25	21	18	16	12
SiFire-32/200-193-6,8D I	65	50	6,8	580	1705172	48	47	45	43	39	34	30	28	26	
SiFire-32/200-205-6,8D I	65	50	6,8	580	1705173	56	54	53	51	47	45	38	38	36	
SiFire-32/200-210-10,5D I	65	50	10,5	615	1705174	58	57	56	54	50	46	43	41	38	
>> Wilo-SiFire 32/250															
						Portata (m ³ /h)									
						0	10	20	30	40	50	60	70	80	82
SiFire-32/250-210-17,7D I	65	50	17,7	685	1705175	57	57	57	54	51	46	40	32		
SiFire-32/250-225-26,5D I	65	50	26,5	749	1705176	66	66	66	64	61	56	50	43	33	
SiFire-32/250-235-26,5D I	65	50	26,5	749	1705177	73	73	73	72	68	63	58	51	43	37
SiFire-32/250-257-31,5D I	65	50	31,5	580	1705178	92	91	90	89	86	81	75	68	57	51
>> Wilo-SiFire 40/200															
						Portata (m ³ /h)									
						0	10	20	25	30	35	40	45	55	65
SiFire-40/200-180-10,5D I	65	65	10,5	618	1705179	41	41	40	39	37	35	31	27	14	
SiFire-40/200-195-10,5D I	65	65	10,5	623	1705180	52	51	50	49	48	46	44	41	31	
SiFire-40/200-200-12,9D I	65	65	12,9	623	1705181	55	55	54	53	52	51	49	46	39	29
SiFire-40/200-210-12,9D I	65	65	12,9	623	1705182	61	61	61	60	58	56	54	50	42	32

Prezzi e disponibilità a richiesta: contattare i nostri uffici

L'area grigia inserita in tabella rappresenta la parte della curva caratteristica oltre il limite di selezione consigliato, NPSH_r = 6.5m. In quest'area non è possibile selezionare punti di lavoro per HHS (High Hazard Storage) e HHP (High Hazard Process). Portata minima per il circuito di ricircolo diaframma, 2% della portata corrispondente all'NPSH_r consigliato. Per selezioni che superano il limite consigliato contattare l'ufficio tecnico.

Descrizione

Sistema di pressurizzazione per alimentazione idrica ad uso antincendio secondo **UNI EN 12845**. Costituito da 1 pompa accoppiata mediante giunto spaziatore a motore Diesel.

Wilo-SiFire



Sistema antincendio con 1 motopompa Diesel

Campo di applicazioni

 Antincendio

WIL0-SIFIRE	1-230 V - 50 Hz		» SISTEMI CON 1 MOTOPOMPA DIESEL													
	Collettore Mandata	Aspirazione				PG6										W3
Modello	DN	DN	P ₂ (kW)	Peso (kg)	Codice	Portata (m ³ /h)										
						0	10	20	25	30	35	40	45	55	65	
						Prevalenza (m)										
» WIL0-SIFIRE 40/250																
SiFire-40/250-198-12,9D I	65	65	12,9	634	1705183	53	53	52	51	49	46	44	40	36		
SiFire-40/250-205-12,9D I	65	65	12,9	634	1705184	57	57	56	55	54	52	49	46	40		
SiFire-40/250-219-17,7D I	65	65	17,7	688	1705185	66	66	64	62	61	58	56	52	48	40	
» WIL0-SIFIRE 40/250																
SiFire-40/250-230-17,7D I	65	65	17,7	688	1705186	72	70	67	65	62	60	57	54	46		
SiFire-40/250-235-26,5D I	65	65	26,5	752	1705187	75	73	72	68	65	63	60	56	48		
SiFire-40/250-248-26,5D I	65	65	26,5	752	1705188	84	81	80	77	74	72	68	64	57	44	
» WIL0-SIFIRE 50/160																
SiFire-50/160-150-6,8D I	80	65	6,8	586	1705189	31	31	30	29	27	26	23	20	13		
SiFire-50/160-154-10,5D I	80	65	10,5	621	1705190	32	32	31	30	29	28	24	21	15		
SiFire-50/160-170-12,9D I	80	65	12,9	627	1705191	40	40	38	38	37	36	32	29	23	19	
» WIL0-SIFIRE 50/200																
SiFire-50/200-175-12,9D I	80	65	12,9	634	1705192	40	39	38	36	34	31	28	26			
SiFire-50/200-185-12,9D I	80	65	12,9	634	1705193	45	44	43	41	39	37	33	31	28		
SiFire-50/200-195-17,7D I	80	65	17,7	688	1705194	50	50	49	47	45	42	39	36	34	28	
» WIL0-SIFIRE 50/200																
SiFire-50/200-204-17,7D I	80	65	17,7	688	1705195	56	53	51	48	44	42	38	35	33		
SiFire-50/200-208-26,5D I	80	65	26,5	752	1705196	58	56	54	51	47	44	39	37	34		
SiFire-50/200-215-26,5D I	80	65	26,5	752	1705197	61	59	57	55	51	48	45	42	40	34	

Prezzi e disponibilità a richiesta: contattare i nostri uffici

L'area grigia inserita in tabella rappresenta la parte della curva caratteristica oltre il limite di selezione consigliato, NPSHr = 6.5m. In quest'area non è possibile selezionare punti di lavoro per HHS (High Hazard Storage) e HHP (High Hazard Process). Portata minima per il circuito di ricircolo diaframma, 2% della portata corrispondente all'NPSHr consigliato. Per selezioni che superano il limite consigliato contattare l'ufficio tecnico.

Wilo-SiFire



Sistema antincendio
con 1 motopompa Diesel

Descrizione

Sistema di pressurizzazione per alimentazione idrica ad uso antincendio secondo **UNI EN 12845**. Costituito da 1 pompa accoppiata mediante giunto spaziatore a motore Diesel.

Campo di applicazioni

 Antincendio

Wilo-SiFire	1~230 V - 50 Hz				>> SISTEMI CON 1 MOTOPOMPA DIESEL	PG6		W3												
Modello	Collettore Mandata DN	Aspirazione DN	P ₂ (kW)	Peso (kg)	Codice	Portata (m ³ /h)														
						0	30	40	50	60	70	80	90	100	110					
						Prevalenza (m)														
>> Wilo-SiFire 50/250																				
SiFire-50/250-230-26,5D I	80	65	26,5	760	1705198	73	72	71	69	65	60	55	47	39						
SiFire-50/250-243-26,5D I	80	65	26,5	760	1705199	85	84	83	81	78	74	69	64	54	44					
SiFire-50/250-257-31,5D I	80	65	31,5	934	1705200	92	91	90	88	86	82	77	71	64	53					
>> Wilo-SiFire 65/200																				
SiFire-65/200-185-17,7D I	100	80	17,7	700	1705201	43	43	43	43	41	41	34	29	24	20					
SiFire-65/200-197-26,5D I	100	80	26,5	764	1705202	48	48	48	48	47	47	44	40	37	34					
>> Wilo-SiFire 65/200																				
SiFire-65/200-209-26,5D I	100	80	26,5	764	1705203	61	61	60	58	54	53	50	43	36	28					
SiFire-65/200-214-31,5D I	100	80	31,5	926	1705204	64	64	63	61	58	56	52	46	40	30					
>> Wilo-SiFire 65/250																				
SiFire-65/250-223-31,5D I	100	80	31,5	969	1705205	69	68	67	66	60	58	56	50	43						
SiFire-65/250-240-47,7D I	100	80	47,7	1011	1705206	79	78	77	75	70	67	65	60	51						
SiFire-65/250-252-47,7D I	100	80	47,7	1011	1705207	88	87	86	83	80	77	75	68	60	52					
SiFire-65/250-259-66D I	100	80	66	1050	1705208	94	93	92	90	87	85	82	75	70	60					
>> Wilo-SiFire 65/315																				
SiFire-65/315-292-100D I	100	80	100	1343	1705889	116	115	114	113	111	110	105	95	90	85					

Prezzi e disponibilità a richiesta: contattare i nostri uffici

L'area grigia inserita in tabella rappresenta la parte della curva caratteristica oltre il limite di selezione consigliato, NPSH_r = 6.5m. In quest'area non è possibile selezionare punti di lavoro per HHS (High Hazard Storage) e HHP (High Hazard Process). Portata minima per il circuito di ricircolo diaframma, 2% della portata corrispondente all'NPSH_r consigliato. Per selezioni che superano il limite consigliato contattare l'ufficio tecnico.

Descrizione

Sistema di pressurizzazione per alimentazione idrica ad uso antincendio secondo **UNI EN 12845**. Costituito da 1 pompa accoppiata mediante giunto spaziatore a motore Diesel.

Wilo-SiFire



Sistema antincendio con 1 motopompa Diesel

Campo di applicazioni

 Antincendio

Wilo-SiFire	1-230 V - 50 Hz				» SISTEMI CON 1 MOTOPOMPA DIESEL										PG6	W3
Modello	Collettore Mandata DN	Aspirazione DN	P ₂ (kW)	Peso (kg)	Codice	Portata (m ³ /h)										
						0	50	100	150	200	220	230	270	300	330	
						Prevalenza (m)										
» Wilo-SiFire 80/200						Portata (m ³ /h)										
SiFire-80/200-192R-31,5D I	125	100	31,5	968	1705209	49	47	46	44	37	34	31	22	18		
SiFire-80/200-203-47,7D I	125	100	47,7	1010	1705210	55	53	52	49	44	41	39	30	22		
SiFire-80/200-215,5-47,7D I	125	100	47,7	1010	1705211	62	61	60	57	52	49	46	39	32	28	
» Wilo-SiFire 80/250						Portata (m ³ /h)										
SiFire-80/250-235-66D I	125	100	66	1083	1705212	71	70	69	68	62	52	47	41	36	30	
SiFire-80/250-243-66D I	125	100	66	1202	1705890	79	78	77	72	69	61	53	50	44	40	
SiFire-80/250-253-100D I	125	100	100	1354	1705891	86	85	84	82	78	71	63	60	56	50	
SiFire-80/250-266-100D I	125	100	100	1354	1705892	106	105	104	92	90	84	78	76	70	64	
» Wilo-SiFire 80/315						Portata (m ³ /h)										
SiFire-80/315-290-109D I	125	100	109	1399	1705893	110	109	109	108	105	101	92	80	70	54	
SiFire-80/315-311-145D I	125	100	145	1405	1705894	130	130	129	126	124	120	116	104	90		
» Wilo-SiFire 100/200						Portata (m ³ /h)										
SiFire-100/200-168R-26,5D I	150	125	26,5	812	1705213	33	31	29	27	24	16	7	5	2		
SiFire-100/200-183-31,5D I	150	125	31,5	986	1705214	40	37	36	33	30	24	13	10	6		
SiFire-100/200-194-47,7D I	150	125	47,7	1028	1705215	45	44	43	42	38	33	22	21	14		
SiFire-100/200-205-47,7D I	150	125	47,7	1028	1705216	52	49	48	46	44	40	28	26	20		
SiFire-100/200-219-66D I	150	125	66	1068	1705217	59	58	57	56	53	50	41	40	35	30	

Prezzi e disponibilità a richiesta: contattare i nostri uffici

L'area grigia inserita in tabella rappresenta la parte della curva caratteristica oltre il limite di selezione consigliato, NPSHr = 6.5m. In quest'area non è possibile selezionare punti di lavoro per HHS (High Hazard Storage) e HHP (High Hazard Process). Portata minima per il circuito di ricircolo diaframma, 2% della portata corrispondente all'NPSHr consigliato. Per selezioni che superano il limite consigliato contattare l'ufficio tecnico.

Wilo-SiFire



Sistema antincendio
con 1 motopompa Diesel

Descrizione

Sistema di pressurizzazione per alimentazione idrica ad uso antincendio secondo **UNI EN 12845**. Costituito da 1 pompa accoppiata mediante giunto spaziatore a motore Diesel.

Campo di applicazioni

 Antincendio

Wilo-SiFire	1-230 V - 50 Hz		» SISTEMI CON 1 MOTOPOMPA DIESEL		PG6	W3										
Modello	Collettore Mandata DN	Aspirazione DN	P ₂ (kW)	Peso (kg)	Codice	Portata (m ³ /h)										
						0	100	200	250	300	350	400	450	475	500	
						Prevalenza (m)										
» Wilo-SiFire 100/250																
SiFire-100/250-233-66D I	150	125	66	1084	1705218	66	64	59	54	47	38	29	16	10		
SiFire-100/250-247-100D I	150	125	100	1408	1705895	78	76	72	67	60	52	41	32	25	20	
SiFire-100/250-256-100D I	150	125	100	1408	1705896	84	82	79	76	70	61	52	41	35	30	
SiFire-100/250-269-109D I	150	125	109	1432	1705897	93	92	89	86	80	74	63	55	49	41	
» Wilo-SiFire 100/315																
SiFire-100/315-272-145D I	150	125	145	1454	1705898	96	97	94	90	82	77	70	60	50		
SiFire-100/315-294-197D I	150	125	197	1636	1705899	114	112	110	108	106	98	90	80	70	55	
» Wilo-SiFire 125/250																
SiFire-125/250-224-100D I	200	150	100	1462	1705900	60	60	59	58	57	54	50	44	36		
SiFire-125/250-237-109D I	200	150	109	1486	1705901	70	69	68	67	65	64	62	55	46	52	

Prezzi e disponibilità a richiesta: contattare i nostri uffici

L'area grigia inserita in tabella rappresenta la parte della curva caratteristica oltre il limite di selezione consigliato, NPSHr = 6.5m. In quest'area non è possibile selezionare punti di lavoro per HHS (High Hazard Storage) e HHP (High Hazard Process). Portata minima per il circuito di ricircolo diaframma, 2% della portata corrispondente all'NPSHr consigliato. Per selezioni che superano il limite consigliato contattare l'ufficio tecnico.

Descrizione

Sistema di pressurizzazione per alimentazione idrica ad uso antincendio secondo **UNI EN 12845**. Costituito da **1** pompa accoppiata mediante giunto spaziatore a **motore Diesel**.

Wilo-SiFire



Sistema antincendio
con 1 motopompa Diesel

Campo di applicazioni

 Antincendio

WIL0-SiFIRE	1-230 V - 50 Hz		» SISTEMI CON 1 MOTOPOMPA DIESEL			PG6	W3								
» WIL0-SiFIRE 125/250															
Modello	Collettore Mandata	Aspirazione	P ₂ (kW)	Peso (kg)	Codice	Portata (m ³ /h)									
	DN	DN				0	100	200	250	300	350	400	550	650	750
Prevalenza (m)															
SiFire-125/250-251-145D I	200	150	145	1492	1705902	80	79	78	77	76	75	74	65	54	
SiFire-125/250-267-197D I	200	150	197	1673	1705903	90	90	89	89	88	87	86	77	70	56
» WIL0-SiFIRE 125/315															
Portata (m ³ /h)															
						0	200	300	350	400	450	500	600	650	720
SiFire-125/315-290-197D I	200	150	197	1729	1705904	104	102	98	92	90	84	78	64	54	40
» WIL0-SiFIRE 50/160															
Portata (m ³ /h)															
						0	300	400	500	600	700	750	850	1000	1050
SiFire-150/315-273-222D I	250	200	222	1903	1705905	89	87	86	82	77	70	67	54	37	
SiFire-150/315-279-222D I	250	200	222	1903	1705906	94	92	90	87	82	74	71	61	43	34
» WIL0-SiFIRE 150/315															
Portata (m ³ /h)															
						0	300	400	500	700	800	900	950	1050	1150
SiFire-150/315-291-246D I	250	200	246	1909	1705907	104	102	100	98	84	78	66	64	50	36

Prezzi e disponibilità a richiesta: contattare i nostri uffici

L'area grigia inserita in tabella rappresenta la parte della curva caratteristica oltre il limite di selezione consigliato, NPSHr = 6.5m. In quest'area non è possibile selezionare punti di lavoro per HHS (High Hazard Storage) e HHP (High Hazard Process). Portata minima per il circuito di ricircolo diaframma, 2% della portata corrispondente all'NPSHr consigliato. Per selezioni che superano il limite consigliato contattare l'ufficio tecnico.

Wilo-SiFire



Sistema antincendio
con 1 motopompa Diesel + Jockey

Descrizione

Sistema di pressurizzazione per alimentazione idrica ad uso antincendio secondo **UNI EN 12845**. Costituito da 1 pompa accoppiata mediante giunto spaziatore a motore Diesel e pompa jockey elettrica multistadio verticale.

Campo di applicazioni



Antincendio

Wilo-SiFire	3~400 V - 50 Hz		» SISTEMI CON 1 MOTOPOMPA DIESEL + JOCKEY				PG6	W3															
» Wilo-SiFire 32/200																							
Modello	P ₂ (kW)	Peso (kg)	Codice	Portata (m ³ /h)																			
				0	5	10	15	20	25	27	29	31	33										
												Prevalenza (m)											
SiFire-32/200-177-4,25DJ I	65	50	4,25+0,55	614	1705219	39	39	36	33	30	25	21	18	16	12								
SiFire-32/200-193-6,8DJ I	65	50	6,8+0,55	632	1705220	48	47	45	43	39	34	30	28	26									
SiFire-32/200-205-6,8DJ I	65	50	6,8+0,75	641	1705221	56	54	53	51	47	45	38	38	36									
SiFire-32/200-210-10,5DJ I	65	50	10,5+0,75	676	1705222	58	57	56	54	50	46	43	41	38									
												Portata (m ³ /h)											
» Wilo-SiFire 32/250												0	10	20	30	40	50	60	70	80	82		
SiFire-32/250-210-17,7DJ I	65	50	17,7+1,1	764	1705223	57	57	57	54	51	46	40	32										
SiFire-32/250-225-26,5DJ I	65	50	26,5+1,1	828	1705224	66	66	66	64	61	56	50	43	33									
SiFire-32/250-235-26,5DJ I	65	50	26,5+1,1	828	1705225	73	73	73	72	68	63	58	51	43	37								
SiFire-32/250-257-31,5DJ I	65	50	31,5+1,1	978	1705226	92	91	90	89	86	81	75	68	57	51								
												Portata (m ³ /h)											
» Wilo-SiFire 40/200												0	10	20	25	30	35	40	45	55	65		
SiFire-40/200-180-10,5DJ I	65	65	10,5+0,55	674	1705227	41	41	40	39	37	35	31	27	14									
SiFire-40/200-195-10,5DJ I	65	65	10,5+0,75	684	1705228	52	51	50	49	48	46	44	41	31									
SiFire-40/200-200-12,9DJ I	65	65	12,9+0,75	713	1705229	55	55	54	53	52	51	49	46	39	29								
SiFire-40/200-210-12,9DJ I	65	65	12,9+1,1	714	1705230	61	61	61	60	58	56	54	50	42	32								

Prezzi e disponibilità a richiesta: contattare i nostri uffici

L'area grigia inserita in tabella rappresenta la parte della curva caratteristica oltre il limite di selezione consigliato, NPSHr = 6.5m. In quest'area non è possibile selezionare punti di lavoro per HHS (High Hazard Storage) e HHP (High Hazard Process). Portata minima per il circuito di ricircolo diaframma, 2% della portata corrispondente all'NPSHr consigliato. Per selezioni che superano il limite consigliato contattare l'ufficio tecnico.

Descrizione

Sistema di pressurizzazione per alimentazione idrica ad uso antincendio secondo **UNI EN 12845**. Costituito da **1** pompa accoppiata mediante giunto spaziatore a motore Diesel e pompa jockey elettrica multistadio verticale.

Wilo-SiFire



Sistema antincendio con 1 motopompa Diesel + Jockey

Campo di applicazioni

 Antincendio

WIL0-SIFIRE	3-400 V - 50 Hz		» SISTEMI CON 1 MOTOPOMPA DIESEL + JOCKEY					PG6	W3						
» WIL0-SIFIRE 40/250															
Modello			P ₂ (kW)	Peso (kg)	Codice	Portata (m ³ /h)									
						0	10	20	25	30	35	40	45	55	65
						Prevalenza (m)									
SiFire-40/250-198-12,9DJ I	65	65	12,9+0,75	723	1705231	53	53	52	51	49	46	44	40	36	
SiFire-40/250-205-12,9DJ I	65	65	12,9+1,1	724	1705232	57	57	56	55	54	52	49	46	40	
SiFire-40/250-219-17,7DJ I	65	65	17,7+1,1	767	1705233	66	66	64	62	61	58	56	52	48	40
» WIL0-SIFIRE 40/250															
						Portata (m ³ /h)									
						0	20	30	35	40	45	50	55	65	75
SiFire-40/250-230-17,7DJ I	65	65	17,7+1,1	767	1705234	72	70	67	65	62	60	57	54	46	
SiFire-40/250-235-26,5DJ I	65	65	26,5+1,1	831	1705235	75	73	72	68	65	63	60	56	48	
SiFire-40/250-248-26,5DJ I	65	65	26,5+1,1	831	1705236	84	81	80	77	74	72	68	64	57	44
» WIL0-SIFIRE 50/160															
						Portata (m ³ /h)									
						0	20	30	40	50	60	70	80	100	120
SiFire-50/160-150-6,8DJ I	80	65	6,8+0,55	643	1705237	31	31	30	29	27	26	23	20	13	
SiFire-50/160-154-10,5DJ I	80	65	10,5+0,55	707	1705238	32	32	31	30	29	28	24	21	15	
SiFire-50/160-170-12,9DJ I	80	65	12,9+0,55	713	1705239	40	40	38	38	37	36	32	29	23	19
» WIL0-SIFIRE 50/200															
						Portata (m ³ /h)									
						0	20	30	40	50	60	70	75	85	95
SiFire-50/200-175-12,9DJ I	80	65	12,9+0,55	720	1705240	40	39	38	36	34	31	28	26		
SiFire-50/200-185-12,9DJ I	80	65	12,9+0,75	723	1705241	45	44	43	41	39	37	33	31	28	
SiFire-50/200-195-17,7DJ I	80	65	17,7+1,1	767	1705242	50	50	49	47	45	42	39	36	34	28
» WIL0-SIFIRE 50/200															
						Portata (m ³ /h)									
						0	30	50	60	70	80	90	95	100	110
SiFire-50/200-204-17,7DJ I	80	65	17,7+1,1	767	1705243	56	53	51	48	44	42	38	35	33	
SiFire-50/200-208-26,5DJ I	80	65	26,5+1,1	831	1705244	58	56	54	51	47	44	39	37	34	
SiFire-50/200-215-26,5DJ I	80	65	26,5+1,1	831	1705245	61	59	57	55	51	48	45	42	40	34

Prezzi e disponibilità a richiesta: contattare i nostri uffici

L'area grigia inserita in tabella rappresenta la parte della curva caratteristica oltre il limite di selezione consigliato, NPSHr = 6.5m. In quest'area non è possibile selezionare punti di lavoro per HHS (High Hazard Storage) e HHP (High Hazard Process). Portata minima per il circuito di ricircolo diaframma, 2% della portata corrispondente all'NPSHr consigliato. Per selezioni che superano il limite consigliato contattare l'ufficio tecnico.

Wilo-SiFire



Sistema antincendio
con 1 motopompa Diesel + Jockey

Descrizione

Sistema di pressurizzazione per alimentazione idrica ad uso antincendio secondo **UNI EN 12845**. Costituito da 1 pompa accoppiata mediante giunto spaziatore a motore Diesel e pompa jockey elettrica multistadio verticale.

Campo di applicazioni



Antincendio

Wilo-SiFire	3~400 V - 50 Hz		» SISTEMI CON 1 MOTOPOMPA DIESEL + JOCKEY				PG6	W3											
» WILo-SiFire 50/250																			
Modello	P ₂ (kW)	Peso (kg)	Codice	Portata (m ³ /h)															
				0	30	40	50	60	70	80	90	100	110						
									Prevalenza (m)										
SiFire-50/250-230-26,5DJ I	80	65	26,5+1,1	839	1705246	73	72	71	69	65	60	55	47	39					
SiFire-50/250-243-26,5DJ I	80	65	26,5+1,1	839	1705247	85	84	83	81	78	74	69	64	54	44				
SiFire-50/250-257-31,5DJ I	80	65	31,5+1,1	990	1705248	92	91	90	88	86	82	77	71	64	53				
» WILo-SiFire 65/200									Portata (m ³ /h)										
									0	40	50	60	70	80	100	120	130	140	
SiFire-65/200-185-17,7DJ I	100	80	17,7+0,55	774	1705249	43	43	43	43	41	41	34	29	24	20				
SiFire-65/200-197-26,5DJ I	100	80	26,5+0,75	841	1705250	48	48	48	48	47	47	44	40	37	34				
» WILo-SiFire 65/200									Portata (m ³ /h)										
									0	40	60	80	100	110	120	140	160	180	
SiFire-65/200-209-26,5DJ I	100	80	26,5+1,1	843	1705251	61	61	60	58	54	53	50	43	36	28				
SiFire-65/200-214-31,5DJ I	100	80	31,5+1,1	982	1705252	64	64	63	61	58	56	52	46	40	30				
» WILo-SiFire 65/250									Portata (m ³ /h)										
									0	40	60	80	100	110	120	140	160	180	
SiFire-65/250-223-31,5DJ I	100	80	31,5+1,1	1025	1705253	69	68	67	66	60	58	56	50	43					
SiFire-65/250-240-47,7DJ I	100	80	47,7+1,1	1067	1705254	79	78	77	75	70	67	65	60	51					
SiFire-65/250-252-47,7DJ I	100	80	47,7+1,1	1067	1705255	88	87	86	83	80	77	75	68	60	52				
SiFire-65/250-259-66DJ I	100	80	66+1,1	1106	1705256	94	93	92	90	87	85	82	75	70	60				
» WILo-SiFire 65/315									Portata (m ³ /h)										
									0	20	40	60	80	100	120	160	180	200	
SiFire-65/315-292-100DJ I	100	80	100+1,5	1423	1705908	116	115	114	113	111	110	105	95	90	85				

Prezzi e disponibilità a richiesta: contattare i nostri uffici

L'area grigia inserita in tabella rappresenta la parte della curva caratteristica oltre il limite di selezione consigliato, NPSH_r = 6.5m. In quest'area non è possibile selezionare punti di lavoro per HHS (High Hazard Storage) e HHP (High Hazard Process). Portata minima per il circuito di ricircolo diaframma, 2% della portata corrispondente all'NPSH_r consigliato. Per selezioni che superano il limite consigliato contattare l'ufficio tecnico.

Descrizione

Sistema di pressurizzazione per alimentazione idrica ad uso antincendio secondo **UNI EN 12845**. Costituito da **1** pompa accoppiata mediante giunto spaziatore a **motore Diesel** e **pompa jockey** elettrica multistadio verticale.

Wilo-SiFire



Sistema antincendio con 1 motopompa Diesel + Jockey

Campo di applicazioni

 Antincendio

Wilo-SiFire	3-400 V - 50 Hz		» SISTEMI CON 1 MOTOPOMPA DIESEL + JOCKEY			PG6	W3								
» WILo-SiFire 80/200						Portata (m ³ /h)									
Modello			P ₂ (kW)	Peso (kg)	Codice	0	50	100	150	200	220	230	270	300	330
						Prevalenza (m)									
SiFire-80/200-192R-31,5DJ I	125	100	31,5+0,75	1022	1705257	49	47	46	44	37	34	31	22	18	
SiFire-80/200-203-47,7DJ I	125	100	47,7+1,1	1065	1705258	55	53	52	49	44	41	39	30	22	
SiFire-80/200-215,5-47,7DJ I	125	100	47,7+1,1	1065	1705259	62	61	60	57	52	49	46	39	32	28
» WILo-SiFire 80/250						Portata (m ³ /h)									
SiFire-80/250-235-66DJ I	125	100	66+1,1	1119	1705260	71	70	69	68	62	52	47	41	36	30
SiFire-80/250-243-66DJ I	125	100	66+0,75	1284	1705909	79	78	77	72	69	61	53	50	44	40
SiFire-80/250-253-100DJ I	125	100	100+1,1	1434	1705910	86	85	84	82	78	71	63	60	56	50
SiFire-80/250-266-100DJ I	125	100	100+1,1	1434	1705911	106	105	104	92	90	84	78	76	70	64
» WILo-SiFire 80/315						Portata (m ³ /h)									
SiFire-80/315-290-109DJ I	125	100	109+1,5	1482	1705912	110	109	109	108	105	101	92	80	70	54
SiFire-80/315-311-145DJ I	125	100	145+1,5	1488	1705913	130	130	129	126	124	120	116	104	90	
» WILo-SiFire 100/200						Portata (m ³ /h)									
SiFire-100/200-168R-26,5DJ I	150	125	26,5+0,55	887	1705261	33	31	29	27	24	16	7	5	2	
SiFire-100/200-183-31,5DJ I	150	125	31,5+0,55	1038	1705262	40	37	36	33	30	24	13	10	6	
SiFire-100/200-194-47,7DJ I	150	125	47,7+0,75	1083	1705263	45	44	43	42	38	33	22	21	14	
SiFire-100/200-205-47,7DJ I	150	125	47,7+0,75	1083	1705264	52	49	48	46	44	40	28	26	20	
SiFire-100/200-219-66DJ I	150	125	66+1,1	1123	1705265	59	58	57	56	53	50	41	40	35	30

Prezzi e disponibilità a richiesta: contattare i nostri uffici

L'area grigia inserita in tabella rappresenta la parte della curva caratteristica oltre il limite di selezione consigliato, NPSHr = 6.5m. In quest'area non è possibile selezionare punti di lavoro per HHS (High Hazard Storage) e HHP (High Hazard Process). Portata minima per il circuito di ricircolo diaframma, 2% della portata corrispondente all'NPSHr consigliato. Per selezioni che superano il limite consigliato contattare l'ufficio tecnico.

Wilo-SiFire



Sistema antincendio
con 1 motopompa Diesel + Jockey

Descrizione

Sistema di pressurizzazione per alimentazione idrica ad uso antincendio secondo **UNI EN 12845**. Costituito da 1 pompa accoppiata mediante giunto spaziatore a motore Diesel e pompa jockey elettrica multistadio verticale.

Campo di applicazioni

 Antincendio

WILO-SiFIRE	3~400 V - 50 Hz		» SISTEMI CON 1 MOTOPOMPA DIESEL + JOCKEY		PG6	W3									
» WILO-SiFIRE 100/250						Portata (m ³ /h)									
Modello			P ₂ (kW)	Peso (kg)	Codice	0	100	200	250	300	350	400	450	475	500
						Prevalenza (m)									
SiFire-100/250-233-66DJ I	150	125	66+1,1	1140	1705266	66	64	59	54	47	38	29	16	10	
SiFire-100/250-247-100DJ I	150	125	100+0,75	1493	1705914	78	76	72	67	60	52	41	32	25	20
SiFire-100/250-256-100DJ I	150	125	100+1,1	1493	1705915	84	82	79	76	70	61	52	41	35	30
SiFire-100/250-269-109DJ I	150	125	109+1,1	1517	1705916	93	92	89	86	80	74	63	55	49	41
» WILO-SiFIRE 100/315						Portata (m ³ /h)									
						0	200	250	300	350	400	450	500	550	600
SiFire-100/315-272-145DJ I	150	125	145+1,5	1542	1705917	96	97	94	90	82	77	70	60	50	
SiFire-100/315-294-197DJ I	150	125	197+1,5	1723	1705918	114	112	110	108	106	98	90	80	70	55
» WILO-SiFIRE 125/250						Portata (m ³ /h)									
						0	100	200	250	300	350	400	500	600	650
SiFire-125/250-224-100DJ I	200	150	100+0,75	1554	1705919	60	60	59	58	57	54	50	44	36	
SiFire-125/250-237-109DJ I	200	150	109+0,75	1578	1705920	70	69	68	67	65	64	62	55	46	52

Prezzi e disponibilità a richiesta: contattare i nostri uffici

L'area grigia inserita in tabella rappresenta la parte della curva caratteristica oltre il limite di selezione consigliato, NPSHr = 6.5m. In quest'area non è possibile selezionare punti di lavoro per HHS (High Hazard Storage) e HHP (High Hazard Process). Portata minima per il circuito di ricircolo diaframma, 2% della portata corrispondente all'NPSHr consigliato. Per selezioni che superano il limite consigliato contattare l'ufficio tecnico.

Descrizione

Sistema di pressurizzazione per alimentazione idrica ad uso antincendio secondo **UNI EN 12845**. Costituito da **1** pompa accoppiata mediante giunto spaziatore a **motore Diesel** e **pompa jockey** elettrica multistadio verticale.

Wilo-SiFire



Sistema antincendio con 1 motopompa Diesel + Jockey

Campo di applicazioni

 Antincendio

WIL0-SiFIRE	3-400 V - 50 Hz		» SISTEMI CON 1 MOTOPOMPA DIESEL + JOCKEY											PG6	W3
Modello			P_2 (kW)	Peso (kg)	Codice	Portata (m ³ /h)									
						0	100	200	250	300	350	400	550	650	750
						Prevalenza (m)									
» WIL0-SiFIRE 125/250						Portata (m ³ /h)									
SiFire-125/250-251-145DJ I	200	150	145+0,75	1584	1705921	80	79	78	77	76	75	74	65	54	
SiFire-125/250-267-197DJ I	200	150	197+1,1	1765	1705922	90	90	89	89	88	87	86	77	70	56
» WIL0-SiFIRE 125/315						Portata (m ³ /h)									
SiFire-125/315-290-197DJ I	200	150	197+1,5	1824	1705923	104	102	98	92	90	84	78	64	54	40
» WIL0-SiFIRE 50/160						Portata (m ³ /h)									
SiFire-150/315-273-222DJ I	250	200	222+1,1	2008	1705924	89	87	86	82	77	70	67	54	37	
SiFire-150/315-279-222DJ I	250	200	222+1,1	2008	1705925	94	92	90	87	82	74	71	61	43	34
» WIL0-SiFIRE 150/315						Portata (m ³ /h)									
SiFire-150/315-291-246DJ I	250	200	246+1,5	2010	1705926	104	102	100	98	84	78	66	64	50	36

Prezzi e disponibilità a richiesta: contattare i nostri uffici

L'area grigia inserita in tabella rappresenta la parte della curva caratteristica oltre il limite di selezione consigliato, NPSHr = 6.5m. In quest'area non è possibile selezionare punti di lavoro per HHS (High Hazard Storage) e HHP (High Hazard Process). Portata minima per il circuito di ricircolo diaframma, 2% della portata corrispondente all'NPSHr consigliato. Per selezioni che superano il limite consigliato contattare l'ufficio tecnico.

Wilo-ElectronicControl



Descrizione

Unità di regolazione elettronica con convertitore di frequenza per il controllo della velocità, in grado di mantenere la pressione all'interno dell'impianto sempre su un valore di consegna precedentemente definito, indipendentemente dalla rispettiva portata riducendo la potenza assorbita.

Fornitura

- Wilo-ElectronicControl, precablato
- Cavo di alimentazione con spina e filtro EMV
- Istruzioni di montaggio, uso e manutenzione

WILO-ELECTRONICCONTROL				PG14	W3
Modello	Alimentazione ElectronicControl	Motore pompa	Max corrente assorbita pompa (A)	Codice	Prezzo €
ElectronicControl MM5	1~230V	1~230V	5A	4160333	777,00
ElectronicControl MM9	1~230V	1~230V	9A	4160334	824,00
ElectronicControl MT6	1~230V	3~230V	6A	4160335	777,00
ElectronicControl MT10	1~230V	3~230V	10A	4160336	824,00

Wilo-HiControl



Descrizione

Unità di regolazione automatica per il funzionamento di pompe di superficie attraverso un sensore di portata e ad uno di pressione. Se la pressione nella rete è inferiore alla pressione d'intervento, Wilo-HiControl 1 avvia la pompa

Fornitura

- Wilo-HiControl, precablato

WILO-HiCONTROL		PG14	W3
Modello	Descrizione	Codice	Prezzo €
HiControl 1	Unità di regolazione elettronica per il funzionamento automatico di pompe di superficie.	4190896	136,00
HiControl 1-EK	Unità di regolazione elettronica per il funzionamento automatico di pompe di superficie con cavo elettrico e presa integrata .	4190895	204,00

Descrizione

Quadro comando per il funzionamento automatico di una pompa per l'alimentazione idrica da pozzi e serbatoi.

Wilo-ESK 1



Fornitura

- Apparecchio di comando
- 2 elettrodi a immersione (senza cavo di collegamento)
- 4 supporti per il montaggio del quadro elettrico

Wilo-ESK 1		PG14	W3
Modello	Descrizione	Codice	Prezzo €
ESK 1	<p>Apparecchio di comando per il funzionamento automatico di una pompa per l'alimentazione idrica da pozzi e serbatoi. Indicatore di mancanza d'acqua, selettore manuale 0 automatico, lampade spia di esercizio e di errore e con salvamotore elettronico contro sovracorrente. Possibilità di collegamento per elettrodi a immersione, interruttori a galleggiante, pressostato. Ideale per pompa a motore sommerso ad avviamento diretto.</p> <p>Alimentazione di rete: 1~230 V, 3~230 V, 3~400 V, 50/60 Hz. Corrente nominale: 1-12 A. Grado di protezione: IP 54</p>	4082990	419,00

Descrizione

Quadro comando per il funzionamento automatico di una pompa per l'alimentazione idrica da pozzi e serbatoi.

Wilo-PSK 1



Fornitura

- Apparecchio di comando
- 2 elettrodi a immersione (senza cavo di collegamento)
- 4 supporti per il montaggio del quadro elettrico

Wilo-ESK 1		PG14	W3
Modello	Descrizione	Codice	Prezzo €
PSK 1	<p>Apparecchio di comando per il funzionamento automatico di una pompa per l'alimentazione idrica da pozzi e serbatoi. on indicatore di mancanza d'acqua, selettore manuale 0 automatico, lampade spia di esercizio e di errore e con salvamotore elettronico contro sovracorrente. Possibilità di collegamento per elettrodi a immersione, interruttori a galleggiante, pressostato. Ideale per pompa a motore sommerso ad avviamento diretto.</p> <p>Alimentazione di rete: 1~230 V, 3~230 V, 3~400 V, 50/60 Hz. Corrente nominale: 10-23 A. Grado di protezione: IP 54</p>	4084073	597,00

Wilo-WVA



Descrizione

Unità di regolazione pressostatica per pompe di superficie. In caso di non raggiungimento della pressione di avviamento impostata la pompa collegata si avvia al superamento della pressione di spegnimento impostata si spegne.

Fornitura

- Vaso di idroaccumulo a membrana 8 l, PN 16
- Manometro, pressostato e valvola di regolazione con valvola di ritegno

Wilo-WVA		PG14	W3
Modello	Descrizione	Codice	Prezzo €
WVA 6 BAR	Kit montaggio autoclave completo di pressostato. manometro. raccordo a 5 vie. valvola di ritegno. serbatoio in lamiera da 24 lt con membrana intercambiabile	180492096	462,00
WVA 10 BAR	Kit montaggio autoclave completo di pressostato. manometro. raccordo a 5 vie. valvola di ritegno. serbatoio in lamiera da 24 lt con membrana intercambiabile	2502050	482,00

Vasi di espansione



Descrizione

Vaso di espansione in lamiera verniciata o in acciaio con membrana intercambiabile in butile.

VASI DI ESPANSIONE		PG14	W3
Modello	Descrizione	Codice	Prezzo €
VV/20/10	Vaso di espansione in lamiera verniciata con membrana intercambiabile in butile. • PN 10 bar • 20 litri • Attacchi da 1"	2955070	76,00
VV/20/16	Vaso di espansione in lamiera verniciata con membrana intercambiabile in butile. • PN 16 bar • 20 litri • Attacchi da 1"	2983021	204,00
VX/24/10	Vaso di espansione in acciaio INOX verniciata con membrana intercambiabile in butile. • PN 10 bar • 24 litri • Attacchi da 1"	190524498	355,00

Descrizione

Pressostato in funzione di sensore di sicurezza contro la marcia a secco in caso di collegamento diretto a monte.

Applicazione

Installazione su tutti i sistemi di pressurizzazione idrica.

Particolarità/Vantaggi prodotto

Pressione da 0.5 a 1.5 bar

Pressostati

PRESSOSTATI		PG14	W3
Modello	Descrizione	Codice	Prezzo €
WMS R $\frac{3}{4}$ "	Pressostato in funzione di sensore di sicurezza contro la marcia a secco in caso di collegamento diretto al tubo della pressione a monte da predisporre a cura del committente.	2000424	191,00
WMS R $\frac{1}{4}$ "		2521150	289,00
SK 277	Apparecchio di comando per montaggio a parete come protezione contro il funzionamento a secco con collegamento diretto di una pompa incl. 3 elettrodi ad immersione come sensori.	180495295	1.302,00

Descrizione

Apparecchio di comando completamente automatico per montaggio a parete per il funzionamento di due pompe con corrente nominale max di 10 A.

Fornitura

- Salvamotore elettronico incorporato per ogni pompa
- Attivazione della protezione contro la mancanza d'acqua
- Selettore Manuale 0 automatico per ogni pompa
- Spia di funzionamento e segnale di errore per ogni pompa
- Segnalazione cumulativa di blocco e di funzionamento libera da potenziale
- Ritardo spegnimento variabile 0-120 sec.
- Funzionamento di prova integrato (disattivabile)

Wilo-ER-2

WILo-ER-2		PG14	W3
Modello	Descrizione	Codice	Prezzo €
ER-2	Apparecchio di comando per installazione a parete per il controllo di 2 pompe, connessioni 230 e 400 V	2511288	2.124,00
Kit ER-2	Kit per il controllo di 2 pompe con quadro ER-2 con vaso d'espansione da 8 lt. valvola di regolazione. valvola di non ritorno, sensore di pressione	2501886	625,00

Wilo-WA/WAO



Descrizione

Interruttore a galleggiante per pompe e sistemi, utilizzato come sensore per l'attivazione dell'impianto in base al livello di un serbatoio o di una cisterna

Particolarità/Vantaggi prodotto

- WA, punti d'intervento: alto ON, basso OFF
- WAO, punti d'intervento: alto OFF, basso ON

INTERRUTTORE DI LIVELLO » A GALLEGGIANTE		PG14	W3
Modello		Codice	Prezzo €
WA 65	Interruttore di livello a galleggiante per acque chiare, temperatura max 60°C. » Contatti: alto ON / basso OFF » 5 m di cavo	503211390	73,00
	Interruttore di livello a galleggiante per acque chiare, temperatura max 60°C. » Contatti: alto ON / basso OFF » 10 m di cavo	503211893	110,00
	Interruttore di livello a galleggiante per acque chiare, temperatura max 60°C. » Contatti: alto ON / basso OFF » 20 m di cavo	2004431	130,00
	Interruttore di livello a galleggiante per acque chiare, temperatura max 60°C. » Contatti: alto ON / basso OFF » 30 m di cavo	2004432	172,00
WA 95	Interruttore di livello a galleggiante per acque chiare, temperatura max 95°C. » Contatti: alto ON / basso OFF » 5 m di cavo	6082806	89,00
	Interruttore di livello a galleggiante per acque chiare, temperatura max 95°C. » Contatti: alto ON / basso OFF » 10 m di cavo	6082807	117,00
WAO 65	Interruttore di livello a galleggiante per acque chiare, temperatura max 60°C. » Contatti: alto OFF / basso ON » 5 m di cavo	503211595	67,00
	Interruttore di livello a galleggiante per acque chiare, temperatura max 60°C. » Contatti: alto OFF / basso ON » 10 m di cavo	2006027	89,00
	Interruttore di livello a galleggiante per acque chiare, temperatura max 60°C. » Contatti: alto OFF / basso ON » 20 m di cavo	2004429	158,00
	Interruttore di livello a galleggiante per acque chiare, temperatura max 60°C. » Contatti: alto OFF / basso ON » 30 m di cavo	2004430	215,00

Descrizione

Sensore di pressione assoluto per la regolazione del numero dei giri in funzione della pressione.

Fornitura

- Sensore di pressione (calibrato in fabbrica)
- Presa

Sensore di pressione

SENSORE DI PRESSIONE		PG14	W3
Modello		Codice	Prezzo €
Sensore di pressione	Sensore di pressione assoluto per la regolazione del numero dei giri in funzione della pressione. Controllo segnale 4-20 mA » 0-10 bar	2541619	110,00
	Sensore di pressione assoluto per la regolazione del numero dei giri in funzione della pressione. Controllo segnale 4-20 mA » 0-16 bar	2541620	145,00
	Sensore di pressione assoluto per la regolazione del numero dei giri in funzione della pressione. Controllo segnale 4-20 mA » 0-25 bar	2541621	181,00
	Sensore di pressione assoluto per la regolazione del numero dei giri in funzione della pressione. Controllo segnale 4-20 mA » 0-40 bar	2541622	279,00

Kit controflangia



Descrizione

Controflange filettate in acciaio (filetto femmina) per il collegamento di pompe di superficie ai collettori dell'impianto.

Applicazione

Installazione su tutti i sistemi di pressurizzazione idrica.

Particolarità/Vantaggi prodotto

Controflange in acciaio o in acciaio INOX, ovali o circolari.

KIT CONTROFLANGIA		PG14	W3
Modello		Codice	Prezzo €
Ovali in acciaio inox	Kit composto da 2 controflange con attacco femmina filettata con viti e bulloni. » Pompe: Wilo-Helix V serie 200 e 400 » PN16	4016168	246,00
	Kit composto da 2 controflange con attacco femmina filettata con viti e bulloni. » Pompe: Wilo-Helix V serie 600 » PN16	4016169	313,00
	Kit composto da 2 controflange con attacco femmina filettata con viti e bulloni. » Pompe: Wilo-Helix V 800 » PN16	4016170	401,00
	Kit composto da 2 controflange con attacco femmina filettata con viti e bulloni. » Pompe: Wilo-Helix V serie 1600 » PN16	4055063	403,00
Circolari in acciaio	Kit composto da 2 controflange circolari in acciaio con viti e bulloni. » Pompe: Wilo-Helix V/VE/EXCEL serie 2200 » DN50 » PN16	4038585	110,00
	Kit composto da 2 controflange circolari in acciaio con viti e bulloni. » Pompe: Wilo-Helix V/VE/EXCEL serie 2200 » DN50 » PN25	4038588	199,00
	Kit composto da 2 controflange circolari in acciaio con viti e bulloni. » Pompe: Wilo-Helix V/VE/EXCEL serie 3600 » DN65 » PN16	4038591	137,00
	Kit composto da 2 controflange circolari in acciaio con viti e bulloni. » Pompe: Wilo-Helix V/VE/EXCEL serie 3600 » DN65 » PN25	4038593	204,00
	Kit composto da 2 controflange circolari in acciaio con viti e bulloni. » Pompe: Wilo-Helix V/VE/EXCEL serie 5200 » DN80 » PN16	4072534	196,00
	Kit composto da 2 controflange circolari in acciaio con viti e bulloni. » Pompe: Wilo-Helix V/VE/EXCEL serie 5200 » DN80 » PN25	4072536	295,00
Circolari in acciaio INOX	Kit composto da 2 controflange circolari in acciaio INOX con viti e bulloni. » Pompe: Wilo-Helix V/VE/EXCEL serie 200 » DN25 » PN25	4016165	774,00
	Kit composto da 2 controflange circolari in acciaio INOX con viti e bulloni. » Pompe: Wilo-Helix V/VE/EXCEL serie 400 e 600 » DN32 » PN25	4016166	1.045,00
	Kit composto da 2 controflange circolari in acciaio INOX con viti e bulloni. » Pompe: Wilo-Helix V/VE/EXCEL serie 1000 » DN40 » PN25	4016167	1.174,00
	Kit composto da 2 controflange circolari in acciaio INOX con viti e bulloni. » Pompe: Wilo-Helix V/VE/EXCEL serie 2200 » DN50 » PN16	4038587	1.075,00
	Kit composto da 2 controflange circolari in acciaio INOX con viti e bulloni. » Pompe: Wilo-Helix V/VE/EXCEL serie 2200 » DN50 » PN25	4038589	1.205,00
	Kit composto da 2 controflange circolari in acciaio INOX con viti e bulloni. » Pompe: Wilo-Helix V/VE/EXCEL serie 3600 » DN65 » PN16	4038592	1.350,00
	Kit composto da 2 controflange circolari in acciaio INOX con viti e bulloni. » Pompe: Wilo-Helix V/VE/EXCEL serie 3600 » DN65 » PN25	4038594	2.275,00
	Kit composto da 2 controflange circolari in acciaio INOX con viti e bulloni. » Pompe: Wilo-Helix V/VE/EXCEL serie 5200 » DN80 » PN16	4073797	2.283,00
Kit composto da 2 controflange circolari in acciaio INOX con viti e bulloni. » Pompe: Wilo-Helix V/VE/EXCEL serie 5200 » DN80 » PN25	4073799	2.494,00	

Descrizione

Flangia filettata per la connessione a tubazioni in impianti di distribuzione/raccolta secondo EN 1092-1, PN 16, filettatura secondo EN10226.

Applicazione

Installazione su tutti i sistemi di pressurizzazione idrica.

Particolarità/Vantaggi prodotto

Flange in acciaio o in acciaio INOX.

Kit flangia filettata

KIT FLANGIA FILETTATA		PG14	W3
Modello		Codice	Prezzo €
Flangia filettata in acciaio	Kit composto da 1 flangia filettata secondo DIN EN 1092-1, filettatura secondo EN10226» Pompe: Wilo-MHIL/EMHIL » Rp 1"½ » PN16	2515504	41,00
	Kit composto da 1 flangia filettata secondo DIN EN 1092-1, filettatura secondo EN10226» Pompe: Wilo-MHIL/EMHIL » Rp 2" » PN16	2515505	58,00
	Kit composto da 1 flangia filettata secondo DIN EN 1092-1, filettatura secondo EN10226» Pompe: Wilo-MHIL/EMHIL » Rp 2"½ » PN16	2515506	88,00
	Kit composto da 1 flangia filettata secondo DIN EN 1092-1, filettatura secondo EN10226» Pompe: Wilo-MHIL/EMHIL » Rp 3" » PN16	2521286	212,00
Flangia filettata in acciaio INOX	Kit composto da 1 flangia filettata secondo DIN EN 1092-1, filettatura secondo EN10226» Pompe: Wilo-MHIL/EMHIL » Rp 1"½ » PN16	2502268	127,00
	Kit composto da 1 flangia filettata secondo DIN EN 1092-1, filettatura secondo EN10226» Pompe: Wilo-MHIL/EMHIL » Rp 2" » PN16	2507438	188,00
	Kit composto da 1 flangia filettata secondo DIN EN 1092-1, filettatura secondo EN10226» Pompe: Wilo-MHIL/EMHIL » Rp 2"½ » PN16	2506380	256,00
	Kit composto da 1 flangia filettata secondo DIN EN 1092-1, filettatura secondo EN10226» Pompe: Wilo-MHIL/EMHIL » Rp 3" » PN16	2521287	397,00



Drenaggio e sollevamento acque reflue

- Elettropompe sommergibili per il drenaggio di acque chiare
- Elettropompe sommergibili per il drenaggio di acque cariche
- Stazioni di pompaggio per acque chiare
- Stazioni di pompaggio per acque cariche
- Vasche con stazioni di pompaggio
- Sistemi di controllo
- Accessori



Wilo-Drain TM/TMW/TMR 32



Pompa sommersibile
trasportabile



Particolarità / Vantaggi prodotto

- Generatore di turbolenza integrato e brevettato (TMW) per evitare la sedimentazione.
- Sistema idraulico aperto non soggetto ad intasamento.
- Versione HD per fluidi aggressivi.
- Semplice da installare e massima sicurezza di funzionamento.

Applicazioni

Pompaggio di acque chiare o leggermente cariche da serbatoi, pozzetti o pozzi neri, per installazione in posizione verticale. Impiego nei casi di allagamento di vani scala e locali di cantine e scantinati.

Chiave di lettura

Esempio:	Drain TMW 32/11 HD
TM	Denominazione pompa
W	Con dispositivo di turbolenza
	R: livello di aspirazione ridotto fino a 2 mm
32	Diametro nominale mandata
11	Prevalenza max (mc.a.)
HD	Per fluidi aggressivi
10M	Lunghezza del cavo, ad es. 10 m
	A: con interruttore a galleggiante

Materiali

Corpo pompa

Polipropilene rinforzato con fibra di vetro

Girante

Polipropilene rinforzato con fibra di vetro



Corpo motore

Acciaio inossidabile AISI 304 (AISI 316 per vers. HD)

Descrizione

Pompa sommersibile per installazione sommersa **fissa** o **mobile** con funzionamento automatico mediante interruttore a galleggiante integrato (a seconda del modello).

Campi di applicazione

-  Prosciugamento
-  Raccolta e sollevamento acque reflue

Dati tecnici

Fluidi consentiti

Acque chiare o leggermente cariche da serbatoi, pozzetti o pozzi neri. Acque leggermente aggressive con utilizzo della versione HD.

Campo d'impiego

Temperatura fluido	da +3°C a +35°C
Profondità d'immersione max	da 1 a 7 m

Caratteristiche elettriche

Alimentazione rete	1 ~ 230 V
Frequenza	50 Hz

Motore

Grado protezione	IP68
------------------	------



Accessori

• Apparecchi di comando	Pag.	454
• Allarmi	Pag.	456
• Quadri di gestione e controllo	Pag.	457

Descrizione

Pompa sommersibile per installazione sommersa **fissa** o **mobile** con funzionamento automatico mediante interruttore a galleggiante integrato (a seconda del modello).

Campi di applicazione

-  Prosciugamento
-  Raccolta e sollevamento acque reflue

Wilo-Drain TM/TMW/TMR 32



Pompa sommersibile **trasportabile**

Drain TM/TMW/TMR 32		1-230 V - 50 Hz							PG7		W1								
» VERSIONE STANDARD		Portata (m³/h)																	
Modello	MANDATA	PASSAGGIO LIBERO (MM)	P ₂ (kW)	CORRENTE ASSORBITA (A)	Peso (kg)	Consegna	Codice	Prezzo €	0	2	4	6	7	8	9	10	11	12	
									Prevalenza (m)										
Drain TM 32/7 A	1"¼	10	0,25	1,4	3,6	A	4048412	215,00	6,4	5,6	4,5	3,9	2,2	1,4	0,5				
Drain TM 32/8-10M	1"¼	10	0,37	2,1	5,2	C	4048411	251,00	7,6	7,3	6,6	5,6	4,9	4,2	3,2	2,2	1,2	0,1	
» VERSIONE CON LIVELLO DI ASPIRAZIONE RIDOTTO		Portata (m³/h)																	
Modello	MANDATA	PASSAGGIO LIBERO (MM)	P ₂ (kW)	CORRENTE ASSORBITA (A)	Peso (kg)	Consegna	Codice	Prezzo €	0	2	3	4	5	6	7	8	10	11	
									Prevalenza (m)										
Drain TMR 32/8 A	1"¼	2	0,37	2,1	4,9	C	4145325	218,00	7,4	6,8	6,2	5,4	4,5	3,5	2,3				
Drain TMR 32/8-10M	1"¼	2	0,37	2,1	4,9	C	4145326	237,00	7,4	6,8	6,2	5,4	4,5	3,5	2,3				
Drain TMR 32/11 A	1"¼	2	0,55	3,6	6,2	C	4145327	244,00	10,4	9,9	9,5	8,9	8,2	7,3	6,4	5,2	2,7	1,4	
» VERSIONE CON GENERATORE DI TURBOLENZA		Portata (m³/h)																	
Modello	MANDATA	PASSAGGIO LIBERO (MM)	P ₂ (kW)	CORRENTE ASSORBITA (A)	Peso (kg)	Consegna	Codice	Prezzo €	0	4	5	6	7	8	9	10	12	14	
									Prevalenza (m)										
Drain TMW 32/8 A	1"¼	10	0,37	2,1	4,7	A	4048413	280,00	6,9	5,5	5,2	4,2	3,2	2,2	1,1	0,02			
Drain TMW 32/8-10M	1"¼	10	0,37	2,1	5,2	C	4058059	237,00	6,9	5,5	5,2	4,2	3,2	2,2	1,1	0,02			
Drain TMW 32/11 A	1"¼	10	0,55	3,6	6,1	A	4048414	303,00	10	8,9	8,5	8,1	7,4	6,6	5,9	4,9	2,9	0,6	
Drain TMW 32/11-10M	1"¼	10	0,55	3,6	6,9	C	4058060	261,00	10	8,9	8,5	8,1	7,4	6,6	5,9	4,9	2,9	0,6	
Drain TMW 32/11 A-HD	1"¼	10	0,55	3,6	6,7	C	4048715	387,00	10	8,9	8,5	8,1	7,4	6,6	5,9	4,9	2,9	0,6	

ACCESSORI SPECIFICI		» APPARECCHI DI COMANDO		PG14	W3
Modello	Descrizione	Codice	Prezzo €		
MS-L-1x4kW-DOL	Quadro elettrico per 1 pompa singola fino a 4 kW	2539741	416,00		
MS-L-2x4kW-DOL	Quadro elettrico per 2 pompe singole fino a 4 kW	2539745	606,00		
AlarmControl 2	App. di allarme con mininterruttore a galleggiante e spina Schuko	2522847	258,00		
WA 65	Interruttore a galleggiante con 5 m di cavo. Per fluidi con temperature fino +65°C	503211390	73,00		

ACCESSORI SPECIFICI		» APPARECCHI IDRAULICI		PG14	W3
Modello	Descrizione	Codice	Prezzo €		
Valvola di ritegno	Valvola di ritegno in materiale sintetico, R1¼"	501533696	84,00		
Valvola di intercettazione	Valvola di intercettazione in ottone, R1¼"	2528652	133,00		

Wilo-Drain TS/TSW 32



Pompa sommersibile
in acciaio inossidabile



Particolarità / Vantaggi prodotto

- Rivestimento in acciaio inossidabile, robusto e resistente agli urti.
- Sistema Twister (TSW), mantiene il pozzetto di raccolta sempre pulito ed impedisce il ristagno dell'acqua e riduce la formazione di odori provenienti dai fluidi pompati.

Applicazioni

Pompaggio di acque chiare o leggermente cariche da serbatoi, pozzetti o pozzi neri, per installazione in posizione verticale. Impiego nei casi di allagamento di vani scala e locali di cantine e scantinati.



Chiave di lettura

Esempio:	Drain TSW 32/11-A
TS	Denominazione pompa
W	Con dispositivo turbolatore
32	Diametro nominale mandata
11	Prevalenza max (mc.a.)
A	Con interruttore a galleggiante

Descrizione

Pompa sommersibile con corpo in acciaio inossidabile per installazione sommersa **fissa** o **mobile** con funzionamento automatico mediante interruttore a galleggiante integrato.

Campi di applicazione

-  Prosciugamento
-  Raccolta e sollevamento acque reflue

Dati tecnici

Fluidi consentiti

Acque chiare o leggermente cariche da serbatoi, pozzetti o pozzi neri. Acque leggermente aggressive provenienti da lavabiancheria, acqua saponata (prive di corpi solidi a fibre lunghe).

Campo d'impiego

Temperatura fluido	da +3°C a +35°C
Profondità d'immersione max	7 m

Caratteristiche elettriche

Alimentazione rete	1 ~ 230 V
Frequenza	50 Hz

Motore

Grado protezione	IP68
------------------	------

Materiali

Corpo pompa

Acciaio inossidabile (AISI 304)

Girante

Materiale polimerico

Corpo motore

Acciaio inossidabile AISI 304



Accessori

• Apparecchi di comando	Pag.	454
• Allarmi	Pag.	456
• Quadri di gestione e controllo	Pag.	457

Descrizione

Pompa sommersibile con corpo in acciaio inossidabile per installazione sommersa **fissa** o **mobile** con funzionamento automatico mediante interruttore a galleggiante integrato.

Campi di applicazione

-  Prosciugamento
-  Raccolta e sollevamento acque reflue

Wilo-Drain TS/TSW 32



Pompa sommersibile
in acciaio inossidabile

Wilo-Drain TS/TSW 32		1-230 V - 50 Hz							PG7		W1								
» VERSIONE STANDARD		Portata (m ³ /h)																	
Modello	MANDATA	PASSAGGIO LIBERO (MM)	P ₂ (kW)	CORRENTE ASSORBITA (A)	Peso (kg)	Consegna	Codice	Prezzo €	0	2	4	6	8	10	11	12	13	14	
									Prevalenza (m)										
Drain TS 32/9A	1"¼	10	0,3	2,2	7,5	A	6043943	397,00	8,6	7,5	6,5	5,2	3,7	2,1	1,1				
Drain TS 32/12A	1"¼	10	0,6	3,4	8,7	C	6043945	476,00	11,7	10,6	9,3	7,9	6,3	4,5	3,6	2,6	1,6	0,4	
» VERSIONE CON GENERATORE DI TURBOLENZA		Portata (m ³ /h)																	
Drain TSW 32/8A	1"¼	10	0,3	2,2	7,6	C	6045167	419,00	8,3	7,3	6,4	5,2	3,8	2,2	1,4	0,7			
Drain TSW 32/11A	1"¼	10	0,6	3,6	8,8	C	6045166	485,00	10,8	9,8	8,8	7,5	6	4,2	3,3	2,3	1,3	0,3	

ACCESSORI SPECIFICI		» APPARECCHI DI COMANDO		PG14	W3
Modello	Descrizione			Codice	Prezzo €
MS-L-1x4kW-DOL	Quadro elettrico per 1 pompa singola fino a 4 kW			2539741	416,00
MS-L-2x4kW-DOL	Quadro elettrico per 2 pompe singole fino a 4 kW			2539745	606,00
DrainAlarm	Quadro allarme indipendente dalla rete con segnale acustico e ottico			2545133	190,00
WA 65	Interruttore a galleggiante con 5 m di cavo. Per fluidi con temperature fino +65°C			503211390	73,00

ACCESSORI SPECIFICI		» APPARECCHI IDRAULICI		PG14	W3
Modello	Descrizione			Codice	Prezzo €
Valvola di ritegno	Valvola di ritegno in materiale sintetico, R1¼"			501533696	84,00
Valvola di intercettazione	Valvola di intercettazione in ottone, R1¼"			2528652	133,00

Wilo-Drain TS 40



Pompa sommersibile
girante semiaperta

Particolarità / Vantaggi prodotto

- Girante semiaperta con passaggio sferico di 10 mm.
- Può essere installata anche senza base di appoggio.
- Pratico raccordo di mandata verticale.
- Camera di tenuta a bagno d'olio.

Applicazioni

Pompaggio di acque reflue con corpi solidi del Ø max. di 10 mm per drenaggio domestico e in aree aperte, protezione ambientale e di depurazione acque, industria e impianti di processo.

Chiave di lettura

Esempio:	Drain TS 40/10A EM
TS	Denominazione pompa
40	Diametro mandata 40 (Rp 1"½)
11	Prevalenza max (mc.a.)
A	Con interruttore a galleggiante e cavo di collegamento con spina Schuko oppure con cavo libero
EM	1~230 V, 50 Hz
	DM 3~400 V, 50 Hz

Materiali

Corpo pompa

Polipropilene rinforzato con fibra di vetro

Girante

Polipropilene rinforzato con fibra di vetro



Corpo motore

Acciaio inossidabile AISI 304

Descrizione

Pompa sommersibile per acque reflue per installazione sommersa **fissa** o **mobile**.

Campi di applicazione

-  Prosciugamento
-  Raccolta e sollevamento acque reflue

Dati tecnici

Fluidi consentiti

Acque chiare contenenti particelle solide con diametro max. di 10 mm.

Campo d'impiego

Temperatura fluido	da +3°C a +35°C
Profondità d'immersione max	7 m
Tipo girante	Semiaperta

Caratteristiche elettriche

Alimentazione rete	1 ~ 230 V 3 ~ 400 V
Frequenza	50 Hz

Motore

Grado protezione	IP68
Classe di isolamento	B

Accessori

• Apparecchi di comando	Pag.	454
• Allarmi	Pag.	456
• Quadri di gestione e controllo	Pag.	457

Descrizione



Pompa sommergibile per acque reflue per installazione sommersa **fissa** o **mobile**.

Wilco-Drain TS 40



Pompa sommergibile girante semiaperta

Campi di applicazione

-  Prosciugamento
-  Raccolta e sollevamento acque reflue

Wilco-Drain TS 40		1-230 V - 50 Hz							PG7					W1							
Modello	MANDATA	PASSAGGIO LIBERO (MM)	P ₂ (kW)	CORRENTE ASSORBITA (A)	Peso (kg)	Consegna	Codice	Prezzo €	Portata (m ³ /h)												
									0	2	4	6	8	10	12	14	16	18			
									Prevalenza (m)												
Drain TS 40/10 EM	1"½	10	0,4	2,6	13	C	2063928	651,00	10.3	8.5	7.7	6.7	5.5	4	2.2	0.2					
Drain TS 40/10-A EM	1"½	10	0,4	2,6	13	C	2063926	684,00	10.3	8.5	7.7	6.7	5.5	4	2.2	0.2					
Drain TS 40/14 EM	1"½	10	0,75	4,6	14	C	2063931	729,00	13.8	12	11.2	10.3	9.5	8.3	7	5.1	3.1	1			
Drain TS 40/14-A EM	1"½	10	0,75	4,6	14	C	2063929	757,00	13.8	12	11.2	10.3	9.5	8.3	7	5.1	3.1	1			
		3-400 V - 50 Hz							Portata (m ³ /h)												
									0	2	4	6	8	10	12	14	16	18			
Drain TS 40/10 DM	1"½	10	0,4	1,4	13	C	2063927	720,00	10.3	8.5	7.7	6.7	5.5	4	2.2	0.2					
Drain TS 40/14 DM	1"½	10	0,75	2,2	14	C	2063930	752,00	13.8	12	11.2	10.3	9.5	8.3	7	5.1	3.1	1			

ACCESSORI SPECIFICI		» APPARECCHI DI COMANDO		PG14		W3	
Modello	Descrizione			Codice	Prezzo €		
MS-L-1x4kW-DOL	Quadro elettrico per 1 pompa singola fino a 4 kW			2539741	416,00		
MS-L-2x4kW-DOL	Quadro elettrico per 2 pompe singole fino a 4 kW			2539745	606,00		
DrainAlarm	Quadro allarme indipendente dalla rete con segnale acustico e ottico			2545133	190,00		
WA 65	Interruttore a galleggiante con 5 m di cavo. Per fluidi con temperature fino +65°C			503211390	73,00		

ACCESSORI SPECIFICI		» APPARECCHI IDRAULICI		PG14		W3	
Modello	Descrizione			Codice	Prezzo €		
Valvola di ritegno	In Ghisa grigia, con filetto interno Rp 1½"			4027330	248,00		
Valvola di intercettazione	In ottone cromato con filetto interno, Rp½"			4027337	147,00		

Wilo-Padus UNI



Pompa sommersibile
girante multicanale

Particolarità / Vantaggi prodotto

- Riduzione del rischio di intasamento grazie al cestello aspirante integrato
- Installazione semplice, peso ridotto, raccordo filettato e condensatore integrato nella versione monofase.
- Manutenzione rapida grazie all'accesso diretto alla camera di tenuta e al corpo pompa.

Applicazioni

Pompaggio e trasporto di acque reflue in edifici di dimensioni ridotte e commerciali. La pompa è trasportabile oppure può essere impiegata flessibilmente in pozzetti.

Chiave di lettura

Esempio:	Padus UNI M05B/T11-540
Padus UNI M	Pompa sommersibile per acque reflue con girante aperta multicanale
05	Diametro nominale raccordo di mandata: G2"
B	Versione in V4A
T	3~; M = 1~
11	Valore/10 = potenza motore P_2 in kW
540	50 Hz, 400V; 523 = 50 Hz, 230V
	A =Con interruttore a galleggiante e spina
	P =Con spina
	VA =Con int. a galleggiante verticale e spina

Materiali

Corpo pompa

Polipropilene rinforzato con fibra di vetro

Girante

Polipropilene rinforzato con fibra di vetro



Corpo motore

Acciaio inossidabile AISI 304

Descrizione

Pompa sommersibile per installazione sommersa **fissa** o **mobile** con funzionamento intermittente per il sollevamento di acque reflue o pretrattate senza sostanze fecali e corpi a fibre lunghe.

Campi di applicazione

-  Prosciugamento
-  Raccolta e sollevamento acque reflue

Dati tecnici

Fluidi consentiti

Acque cariche pretrattate senza sostanze fecali e corpi a fibre lunghe e acque reflue. Passaggio libero: 10 mm.

Campo d'impiego

Temperatura fluido	da +3°C a +40°C
Tipo girante	Multicanale

Caratteristiche elettriche

Alimentazione rete	1 ~ 230 V 3 ~ 400 V
Frequenza	50 Hz

Motore

Grado protezione	IP68
Classe di isolamento	F



Accessori

• Apparecchi di comando	Pag.	454
• Allarmi	Pag.	456
• Quadri di gestione e controllo	Pag.	457

Descrizione

Pompa sommersibile per installazione sommersa **fissa** o **mobile** con funzionamento intermittente per il sollevamento di acque reflue o pretrattate senza sostanze fecali e corpi a fibre lunghe.

Campi di applicazione

-  Prosciugamento
-  Raccolta e sollevamento acque reflue

Wilo-Padus UNI



Pompa sommersibile
girante multicanale

Wilo-Padus UNI	1~230 V - 50 Hz							PG7		W1									
	Modello	MANDATA	PASSAGGIO LIBERO (MM)	P ₂ (kW)	CORRENTE ASSORBITA (A)	Peso (kg)	Consegna	Codice	Portata (m ³ /h)										
								Prezzo €	0	8	12	16	20	24	28	32	36	40	
									Prevalenza (m)										
Padus UNI M05/M11-523/P	2"	10	1,1	7,2	19	C	6084801	920,00	17,3	16	14,3	13	11	9	7	3,7			
Padus UNI M05/M11-523/A	2"	10	1,1	7,2	19	C	6084802	971,00	17,3	16	14,3	13	11	9	7	3,7			
Padus UNI M05/M11-523/VA	2"	10	1,1	7,2	19	C	6084803	1.018,00	17,3	16	14,3	13	11	9	7	3,7			
Padus UNI M05B/M11-523/A	2"	10	1,1	7,2	19	C	6087664	1.082,00	17,3	16	14,3	13	11	9	7	3,7			
Padus UNI M05/M15-523/P	2"	10	1,5	9,3	19	C	6084806	1.155,00	20,8	19,5	18,6	17,2	15,5	14	12	9,5	6,8	3,5	
Padus UNI M05/M15-523/A	2"	10	1,5	9,3	19	C	6084807	1.206,00	20,8	19,5	18,6	17,2	15,5	14	12	9,5	6,8	3,5	
Padus UNI M05/M15-523/VA	2"	10	1,5	9,3	19	C	6084808	1.252,00	20,8	19,5	18,6	17,2	15,5	14	12	9,5	6,8	3,5	
Padus UNI M05B/M15-523/A	2"	10	1,5	9,3	19	C	6087666	1.414,00	20,8	19,5	18,6	17,2	15,5	14	12	9,5	6,8	3,5	
	3~400 V - 50 Hz									Portata (m ³ /h)									
									0	8	16	24	28	32	36	40	44	48	
Padus UNI M05/T11-540	2"	10	1,1	2,9	19	C	6084804	915,00	17,3	16	13	9	7	3,7					
Padus UNI M05/T11-540/A	2"	10	1,1	2,9	22	C	6084805	1.291,00	17,3	16	13	9	7	3,7					
Padus UNI M05B/T11-540	2"	10	1,1	2,9	19	C	6087665	1.019,00	17,3	16	13	9	7	3,7					
Padus UNI M05/T15-540	2"	10	1,5	3,6	19	C	6084809	1.149,00	20,8	19,5	17,2	14	12	9,5	6,8	3,5			
Padus UNI M05/T15-540/A	2"	10	1,5	3,6	22	C	6084810	1.525,00	20,8	19,5	17,2	14	12	9,5	6,8	3,5			
Padus UNI M05B/T15-540	2"	10	1,5	3,6	19	C	6087667	1.353,00	20,8	19,5	17,2	14	12	9,5	6,8	3,5			
Padus UNI M05/T25-540	2"	10	2,5	5,5	25	C	6084811	1.340,00	26,0	25,2	24	21,5	20	18	15,5	12,5	9,5	5,5	
Padus UNI M05/T25-540/A	2"	10	2,5	5,5	26	C	6084812	1.711,00	26,0	25,2	24	21,5	20	18	15,5	12,5	9,5	5,5	
Padus UNI M05B/T25-540	2"	10	2,5	5,5	25	C	6087669	1.636,00	26,0	25,2	24	21,5	20	18	15,5	12,5	9,5	5,5	

ACCESSORI SPECIFICI	» APPARECCHI DI COMANDO	PG14	W3
Modello	Descrizione	Codice	Prezzo €
MS-L-1x4kW-DOL	Quadro elettrico per 1 pompa singola fino a 4 kW	2539741	416,00
MS-L-2x4kW-DOL	Quadro elettrico per 2 pompe singole fino a 4 kW	2539745	606,00
DrainAlarm	Quadro allarme indipendente dalla rete con segnale acustico e ottico	2545133	190,00
WA 65	Interruttore a galleggiante con 5 m di cavo. Per fluidi con temperature fino +65°C	503211390	73,00

ACCESSORI SPECIFICI	» APPARECCHI IDRAULICI	PG14	W3
Modello	Descrizione	Codice	Prezzo €
Valvola di ritegno	In Ghisa grigia, con filetto interno Rp 2"	4027331	314,00
Valvola di intercettazione	In ottone cromato con filetto interno, Rp 2"	4027338	219,00

Wilo-Rexa Mini3



Pompa sommersibile
per acque cariche

Particolarità / Vantaggi prodotto

- Installazione semplice anche in presenza di scavi di drenaggio stretti grazie al design compatto con condensatore integrato, al peso ridotto e alla flangia filettata
- Lunghi intervalli di manutenzione grazie all'ampia camera di tenuta e alla guarnizione doppia.
- Girante Vortex

Applicazioni

Pompa sommersibile standard per acque cariche ideale per il trasporto di acque reflue e acque cariche senza sostanze fecali per drenaggio in aree aperte e in ambito domestico.

Chiave di lettura

Esempio:	Rexa MINI3-V04.11/M06-523/A-5M
Rexa MINI3 V	Pompa con girante Vortex
04	Diametro nominale mandata [DN40]
11	Prevalenza max [m]
M	T=3~400V ; M=1~230V
06	Potenza/10 = P ₂ in kW
523	523 = 50 Hz, 230 V; 540 = 50 Hz, 400V
A	O = con terminale cavo libero P = con spina A = con interruttore a galleggiante e spina
5m	5 metri di cavo

Materiali

Corpo pompa

5.1300, EN-GJL-200

Girante

PK-GF30



Corpo motore

1.4301, X5CrNi18-10

Descrizione

Pompa sommersibile per installazione sommersa **fissa** o **mobile** con funzionamento intermittente per il trasporto di acque leggermente cariche.

Campi di applicazione

-  Prosciugamento
-  Raccolta e sollevamento acque reflue

Dati tecnici

Fluidi consentiti

Acque chiare contenenti particelle solide con diametro max. di 40 mm.

Campo d'impiego

Temperatura fluido	da +3°C a +40°C
Tipo girante	VORTEX
Profondità di immersione max.	2 m

Caratteristiche elettriche

Alimentazione rete	1 ~ 230 V 3 ~ 400 V
Frequenza	50 Hz

Motore

Grado protezione	IP68
Classe di isolamento	F

Accessori

• Apparecchi di comando	Pag.	454
• Allarmi	Pag.	456
• Quadri di gestione e controllo	Pag.	457

Descrizione



Pompa sommersibile per installazione sommersa **fissa** o **mobile** con funzionamento intermittente per il trasporto di acque leggermente cariche.

Wilo-Rexa Mini3



Pompa sommersibile per acque cariche

Campi di applicazione

-  Prosciugamento
-  Raccolta e sollevamento acque reflue

Wilo-Rexa MINI3		1~230 V - 50 Hz							PG7							W1			
Modello	MANDATA	PASSAGGIO LIBERO (mm)	P ₂ (kW)	CORRENTE ASSORBITA (A)	Peso (kg)	Consegna	Codice	Prezzo €	Portata (m ³ /h)										
									0	4	6	8	10	12	14	16	18	20	
Rexa MINI3 V04.09/M05-523/P-5m	1½"	40	0,5	3,3	13	C	3094001	462,00	8,7	7,8	7,5	6,5	6,2	5,5	4,5	4	3		
Rexa MINI3 V04.09/M05-523/P-10m	1½"	40	0,5	3,3	14	C	3094008	487,00	8,7	7,8	7,5	6,5	6,2	5,5	4,5	4	3		
Rexa MINI3 V04.09/M05-523/A-5m	1½"	40	0,5	3,3	13	C	3094002	484,00	8,7	7,8	7,5	6,5	6,2	5,5	4,5	4	3		
Rexa MINI3 V04.09/M05-523/A-10m	1½"	40	0,5	3,3	14	C	3094009	499,00	8,7	7,8	7,5	6,5	6,2	5,5	4,5	4	3		
Rexa MINI3 V04.11/M06-523/P-5m	1½"	40	0,6	4,1	14	C	3094004	492,00	10,7	9,8	9,5	9	8,5	7,5	6,5	5,8	5	3,7	
Rexa MINI3 V04.11/M06-523/P-10m	1½"	40	0,6	4,1	15	C	3094011	518,00	10,7	9,8	9,5	9	8,5	7,5	6,5	5,8	5	3,7	
Rexa MINI3 V04.11/M06-523/A-5m	1½"	40	0,6	4,1	14	C	3094005	499,00	10,7	9,8	9,5	9	8,5	7,5	6,5	5,8	5	3,7	
Rexa MINI3 V04.11/M06-523/A-10m	1½"	40	0,6	4,1	15	C	3094012	531,00	10,7	9,8	9,5	9	8,5	7,5	6,5	5,8	5	3,7	
										Portata (m ³ /h)									
										0	4	6	8	10	12	14	16	18	20
										Prevalenza (m)									
										0	4	6	8	10	12	14	16	18	20
										3~400 V - 50 Hz									
Rexa MINI3 V04.09/T05-540/O-5m	1½"	40	0,5	1,3	13	C	3094003	441,00	8,7	7,8	7,5	6,5	6,2	5,5	4,5	4	3		
Rexa MINI3 V04.09/T05-540/O-10m	1½"	40	0,5	1,3	14	C	3094010	466,00	8,7	7,8	7,5	6,5	6,2	5,5	4,5	4	3		
Rexa MINI3 V04.11/T06-540/O-5m	1½"	40	0,6	1,6	13	C	3094006	462,00	10,7	9,8	9,5	9	8,5	7,5	6,5	5,8	5	3,7	
Rexa MINI3 V04.11/T06-540/O-10m	1½"	40	0,6	1,6	14	C	3094013	487,00	10,7	9,8	9,5	9	8,5	7,5	6,5	5,8	5	3,7	
Rexa MINI3 V04.13/M08-523/A-5m	1½"	40	0,75	4,7	14	C	3094007	514,00	13	12,1	11,8	11,5	10,7	9,8	9	8	6,5	5,5	

ACCESSORI SPECIFICI		» APPARECCHI DI COMANDO	PG14	W3
Modello	Descrizione		Codice	Prezzo €
MS-L-1x4kW-DOL	Quadro elettrico per 1 pompa singola fino a 4 kW		2539741	416,00
MS-L-2x4kW-DOL	Quadro elettrico per 2 pompe singole fino a 4 kW		2539745	606,00
DrainAlarm	Quadro allarme indipendente dalla rete con segnale acustico e ottico		2545133	190,00
WAB 65	Interruttore a galleggiante per temp. fino a +65°C, lunghezza cavo 5 m		2955015	115,00

ACCESSORI SPECIFICI		» APPARECCHI IDRAULICI	PG14	W3
Modello	Descrizione		Codice	Prezzo €
Valvola di ritegno	In Ghisa grigia, con filetto interno Rp 1½"		4027330	248,00
Valvola di intercettazione	In ottone cromato con filetto interno, Rp½"		4027337	147,00

Wilo-Drain TP-R





Pompa sommersibile
per acque cariche

Descrizione

Pompa sommersibile per installazione sommersa **fissa** o **mobile** con funzionamento intermittente per il sollevamento di acque leggermente cariche.

Campi di applicazione

-  Prosciugamento
-  Raccolta e sollevamento acque reflue

Particolarità / Vantaggi prodotto

- Doppia tenuta con camera d'olio di sbarramento interposta per la lubrificazione delle superfici di tenuta in caso di mancanza d'acqua.
- Girante Vortex arretrata
- Ampio passaggio sferico libero fino a 50 mm.

Applicazioni

Pompaggio di acque con corpi in sospensione di diametro fino a 50 mm, acque miste a fango, prosciugamento di ambienti allagati quali scantinati, piccole aree di lavaggio e parcheggi sotterranei, svuotamento di pozzetti e vasche di raccolta di acque di scarico.

Chiave di lettura

Esempio:	Drain TP-R 10/50 EM
TP	Denominazione pompa
R	Corpo in ghisa e motore in acciaio inossidabile
10	Prevalenza max (mc.a.)
50	Passaggio libero (mm)
EM	1~230 V, 50 Hz DM: 3~400 V, 50 Hz

Materiali

Corpo pompa

Ghisa

Girante

Materiale composito

Corpo motore

Acciaio inossidabile

Dati tecnici

Fluidi consentiti

Acque con corpi in sospensione di diametro fino a 50 mm, acque miste a fango.

Campo d'impiego

Temperatura fluido	da +3°C a +40°C
Tipo girante	Vortex Arretrata
Profondità di immersione max.	5 m

Caratteristiche elettriche

Alimentazione rete	1 ~ 230 V 3 ~ 400 V
Frequenza	50 Hz

Motore

Grado protezione	IP68
Classe di isolamento	F

Accessori

• Apparecchi di comando	Pag.	454
• Allarmi	Pag.	456
• Quadri di gestione e controllo	Pag.	457

Descrizione



Pompa sommergibile per installazione sommersa **fissa** o **mobile** con funzionamento intermittente per il sollevamento di acque leggermente cariche.

Wilo-Drain TP-R



Pompa sommergibile
per acque cariche

Campi di applicazione

-  Prosciugamento
-  Raccolta e sollevamento acque reflue

Wilo-Drain TP-R	1~230 V - 50 Hz							PG7					W1						
	Modello	MANDATA	PASSAGGIO LIBERO (MM)	P ₂ (kW)	CORRENTE ASSORBITA (A)	Consegna	Codice	Prezzo €	Portata (m ³ /h)										
0									3	6	9	12	15	18	20	22	24		
Drain TP-R 8/35 EM	1"½	35	0,6	3,3	A	2956008	536,00	8.4	7.5	6.5	5.2	3.7	2						
Drain TP-R 10/35 EM	1"½	35	0,75	5	A	2956010	559,00	10	9.5	8.5	7.2	5.8	4	2					
Drain TP-R 8/50 EM	2"	50	0,6	3,5	A	2956014	560,00	6	5.5	5	4.4	3.6	2.8	1.8					
Drain TP-R 10/50 EM	2"	50	0,75	5	A	2956016	589,00	7.5	7	6.5	5.8	5	4	3.2	2.7	2	1.5		
								Portata (m ³ /h)											
								3~400 V - 50 Hz											
Drain TP-R 10/35 DM	1"½	35	0,75	2	A	2956012	560,00	10	9.5	8.5	7.2	5.8	4	2					
Drain TP-R 10/50 DM	2"	50	0,75	2	A	2956018	673,00	7.5	7	6.5	5.8	5	4	3.2	2.7	2	1.5		

ACCESSORI SPECIFICI	» APPARECCHI DI COMANDO	PG14	W3
Modello	Descrizione	Codice	Prezzo €
MS-L-1x4kW-DOL	Quadro elettrico per 1 pompa singola fino a 4 kW	2539741	416,00
MS-L-2x4kW-DOL	Quadro elettrico per 2 pompe singole fino a 4 kW	2539745	606,00
DrainAlarm	Quadro allarme indipendente dalla rete con segnale acustico e ottico	2545133	190,00
WAB 65	Interruttore a galleggiante per temp. fino a +65°C, lunghezza cavo 5 m	2955015	115,00

ACCESSORI SPECIFICI	» APPARECCHI IDRAULICI	PG14	W3
Modello	Descrizione	Codice	Prezzo €
Valvola di ritegno	In Ghisa grigia, con filetto interno Rp 1½"	4027330	248,00
Valvola di intercettazione	In ottone cromato con filetto interno, Rp½"	4027337	147,00

Wilo-Rexa UNI

Pompe sommergibili per il pompaggio di acque cariche

Pompaggio di acque contenenti sostanze fecali secondo EN 12050-1, **acque di scarico domestiche, commerciali e industriali,**



Drenaggio e sollevamento acque reflue

In evidenza

Sistema idraulico anticorrosione adatto al pompaggio di fluidi di diversa natura.

Efficienza

Rendimento ottimale e funzionamento sicuro grazie al sistema idraulico a flusso libero.

Tecnologia

Funzionamento ad intermittenza, per installazioni sommerse fisse e mobili.

Idraulica

Manutenzione rapida grazie all'accesso diretto alla camera di tenuta e al corpo pompa.



Installazione

Semplificata grazie al peso ridotto, al condensatore integrato (vers. 1~) e flangia con fissaggio integrato.

Descrizione

Pompa sommergibile per il pompaggio di **acque cariche contenenti sostanze fecali secondo EN 12050-1** con funzionamento intermittente, per installazioni sommerse fisse e mobili.

Campi di applicazione

-  Prosciugamento
-  Raccolta e sollevamento acque reflue

Wilo-Rexa UNI



Pompa sommergibile
girante aperta arretrata

Particolarità / Vantaggi prodotto

- Girante di tipo Vortex arretrata.
- Motore elettrico 2 poli ad alimentazione monofase (1 ~ 230 V) o trifase (3 ~ 400 V).
- Adatta per il pompaggio e sollevamento di acque luride e liquami di fogna.
- Wilo-Rexa UNI in esecuzione "A" completa di interruttore a galleggiante e spina, versione "P" completa di spina Shuko.

Applicazioni

Pompaggio di acque contenenti sostanze fecali secondo EN 12050-1, acque di scarico comunali e industriali, anche contenenti particelle a fibra lunga, drenaggio in pressione, drenaggio acque domestiche, smaltimento delle acque cariche, gestione delle risorse idriche, protezione ambientale e tecnologia di depurazione.

Chiave di lettura

Esempio:	Rexa UNI V05B/M05-540/P
Rexa	Pompa sommergibile per acque cariche con sistema idraulico centrifugo
UNI	Serie con sistema idraulico copolimerico
V	Girante aperta arretrata
05	DN bocca di mandata 05 =50; 06 =65
B	Versione in V4A
/M	M =1~230V; T =3~400V
05	Valore/10 = potenza motore P_2 in kW
-540	50 Hz, 400V; 523 = 50 Hz, 230V
P	A =Con interruttore a galleggiante e spina P =Con spina

Dati tecnici

Fluidi consentiti

Acque cariche e reflue provenienti da drenaggio di locali e aree scoperte, acque cariche contenenti sostanze fecali secondo EN 12050-1

Campo d'impiego

Temperatura fluido	da +3°C a +35°C
Tipo girante	Girante aperta arretrata

Caratteristiche elettriche

Alimentazione rete	1 ~ 230 V 3 ~ 400 V
Frequenza	50 Hz

Motore

Grado protezione	IP68
Classe di isolamento	F

Materiali

Corpo pompa

Polipropilene rinforzato con fibra di vetro

Girante

Polipropilene rinforzato con fibra di vetro

Corpo motore

Acciaio inossidabile (AISI 304)

Accessori

• Apparecchi di comando	Pag.	454
• Allarmi	Pag.	456
• Quadri di gestione e controllo	Pag.	457

Wilo-Rexa UNI





Pompa sommersibile
girante aperta arretrata

Descrizione

Pompa sommersibile per il pompaggio di **acque cariche contenenti sostanze fecali secondo EN 12050-1** con funzionamento intermittente, per installazioni sommerse fisse e mobili.

Campi di applicazione

-  Prosciugamento
-  Raccolta e sollevamento acque reflue

Wilo-Rexa UNI	1-230 V - 50 Hz							» VERSIONE STANDARD		PG7	W1								
» FLANGIA DN 50											Portata (m ³ /h)								
Modello	MANDATA	PASSAGGIO LIBERO (MM)	P ₂ (kW)	CORRENTE ASSORBITA (A)	Peso (kg)	Consegna	Codice	Prezzo €	0	2	4	8	12	16	20	24	28	32	
									Prevalenza (m)										
UNI V05/M04-523/P	50	44	0,37	3,15	15	D	6082113	810,00	6,4	6	5,2	3,8	2,6	2	1,3				
UNI V05/M04-523/A	50	44	0,37	3,15	15	D	6082114	883,00	6,4	6	5,2	3,8	2,6	2	1,3				
UNI V05/M06-523/P	50	44	0,55	3,8	15	D	6082117	902,00	9	8,5	8,2	6,6	5,2	4	3	2	1,3		
UNI V05/M06-523/A	50	44	0,55	3,8	15	D	6082118	964,00	9	8,5	8,2	6,6	5,2	4	3	2	1,3		
UNI V05/M08-523/P	50	44	0,75	4,8	16	D	6082121	1.045,00	13	12	11	9,5	8,1	7,5	5	3,7	3	2	
UNI V05/M08-523/A	50	44	0,75	4,8	16	D	6082122	1.254,00	13	12	11	9,5	8,1	7,5	5	3,7	3	2	
									Portata (m ³ /h)										
									3-400 V - 50 Hz										
UNI V05/T04-540	50	44	0,37	1,01	15	D	6082115	804,00	6,4	6	5,2	3,8	2,6	2	1,3				
UNI V05/T06-540	50	44	0,55	1,4	16	D	6082119	896,00	9	8,5	8,2	6,6	5,2	4	3	2	1,3		
UNI V05/T08-540	50	44	0,75	1,83	16	D	6082123	1.041,00	13	12	11	9,5	8,1	7,5	5	3,7	3	2	

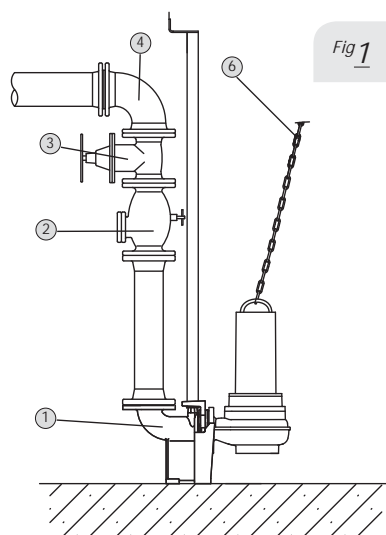

Fig 1

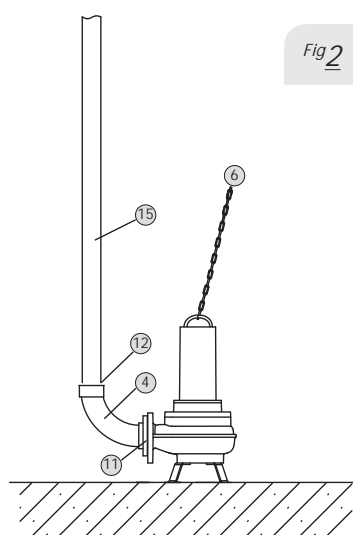

Fig 2

Tipo di installazione

Fig 1 Fissa sommersa

Fig 2 Mobile sommersa

Descrizione sistema

1	Piede di accoppiamento
2	Valvola di ritegno
3	Valvola di intercettazione
4	Curva
6	Catena
11	Controflangia
12	Raccordo tubo flessibile
15	Tubo flessibile

ACCESSORI SPECIFICI	» APPARECCHI DI COMANDO	PG14	W3
Modello	Descrizione	Codice	Prezzo €
MS-L-1x4kW-DOL	Quadro elettrico per 1 pompa singola fino a 4 kW	2539741	416,00
MS-L-2x4kW-DOL	Quadro elettrico per 2 pompe singole fino a 4 kW	2539745	606,00
EC-L-1x12A-MT34-DOL-WM	Quadro di gestione per 1 pompa singola. Corrente assorbita 0,3-12A	2543210	873,00
EC-L-2x12A-MT34-DOL-WM	Quadro di gestione per 2 pompe singole. Corrente assorbita 0,3-12A	2543220	1.247,00
EC-L-3x12A-MT34-DOL-WM	Quadro di gestione per 3 pompe singole. Corrente assorbita 0,3-12A	2543230	1.669,00
DrainAlarm	Quadro allarme indipendente dalla rete con segnale acustico e ottico	2545133	190,00
WAB 65	Interruttore a galleggiante per temp. fino a +65°C, lunghezza cavo 5 m	2955015	115,00
Sensore di livello 0-1,0 mCA	Lunghezza cavo 10 m (in abbinamento a quadri serie EC-L...)	2519924	471,00

ACCESSORI SPECIFICI	» PER INSTALLAZIONE FISSA SOMMERSA PER POMPE DN 50	PG14	W3
Modello	Descrizione	Codice	Prezzo €
Piede di accoppiamento DN50/2RK	1 Realizzato in Ghisa grigia, con passaggio libero DN 50, curva integrata, guarnizione a profilo, accessori per fissaggio a pavimento e staffa per 2 tubi guida Ø ¾". Senza tubi guida.	6070146	309,00
Valvola di ritegno	2 GG25 (= EN-GJL-250), incluso 1 kit accessori di montaggio, DN50	2017166	263,00
Valvola d'intercettazione	3 GG25 (= EN-GJL-250), compreso 1 kit accessori di montaggio, DN50	2017160	186,00

ACCESSORI SPECIFICI	» PER INSTALLAZIONE MOBILE SOMMERSA PER POMPE DN 50	PG14	W3
Modello	Descrizione	Codice	Prezzo €
Catena	6 Acciaio zincato, contenitore in acciaio, trazione 400 kg, lunghezza 5 m	6063140	169,00
Controflangia	11 Acciaio zincato, compresi accessori di montaggio, da DN50 a Rp2" con filetto interno	4027333	90,00
Raccordo tubo flessibile	12 Materiale composito, raccordo diretto tubo flessibile, filetto esterno G2", incluse fascette di fissaggio	4027334	32,00
Curva	4 Plastica, per attacco diretto alla pompa	4027344	201,00
Tubo flessibile	15 Sintetico, PN6, diametro interno tubo flessibile di 60 mm	2018106	735,00

Wilo-Rexa UNI





Pompa sommersibile
girante aperta arretrata

Descrizione

Pompa sommersibile per il pompaggio di **acque cariche contenenti sostanze fecali secondo EN 12050-1** con funzionamento intermittente, per installazioni sommerse fisse e mobili.

Campi di applicazione

-  Prosciugamento
-  Raccolta e sollevamento acque reflue

Wilo-Rexa UNI		1-230 V - 50 Hz						» VERSIONE V4A		PG7				W1							
» FLANGIA DN 50		MANDATA	PASSAGGIO LIBERO (MM)	P ₂ (kW)	CORRENTE ASSORBITA (A)	Peso (kg)	Consegna	Codice	Prezzo €	Portata (m ³ /h)											
Modello	0									2	4	8	12	16	20	24	28	32	Prevalenza (m)		
UNI-V05B/M04-523/A	50	44	0,37	3,15	15	D	6087653	994,00	6,4	6	5,2	3,8	2,6	2	1,3						
UNI-V05B/M06-523/A	50	44	0,55	3,8	15	D	6087655	1.073,00	9	8,5	8,2	6,6	5,2	4	3	2	1,3				
UNI-V05B/M08-523/A	50	44	0,75	4,8	16	D	6087657	1.394,00	13	12	11	9,5	8,1	7,5	5	3,7	3	2			
									Portata (m ³ /h)												
									3-400 V - 50 Hz												
UNI-V05B/T04-540	50	44	0,37	1,01	15	D	6087654	905,00	6,4	6	5,2	3,8	2,6	2	1,3						
UNI-V05B/T06-540	50	44	0,55	1,4	16	D	6087656	996,00	9	8,5	8,2	6,6	5,2	4	3	2	1,3				
UNI-V05B/T08-540	50	44	0,75	1,83	16	D	6087658	1.159,00	13	12	11	9,5	8,1	7,5	5	3,7	3	2			

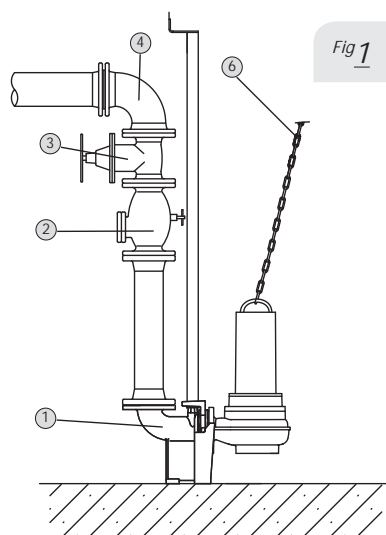

Fig 1

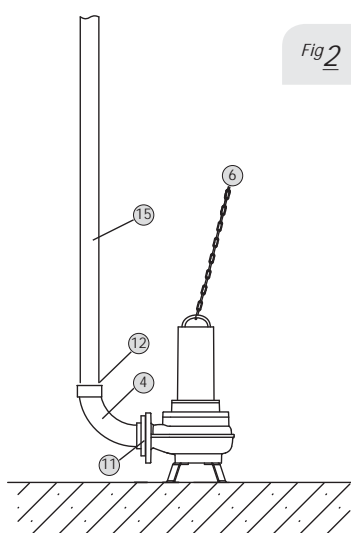

Fig 2

Tipo di installazione

Fig 1 Fissa sommersa

Fig 2 Mobile sommersa

Descrizione sistema

1	Piede di accoppiamento
2	Valvola di ritegno
3	Valvola di intercettazione
4	Curva
6	Catena
11	Controflangia
12	Raccordo tubo flessibile
15	Tubo flessibile

ACCESSORI SPECIFICI	» APPARECCHI DI COMANDO	PG14	W3
Modello	Descrizione	Codice	Prezzo €
MS-L-1x4kW-DOL	Quadro elettrico per 1 pompa singola fino a 4 kW	2539741	416,00
MS-L-2x4kW-DOL	Quadro elettrico per 2 pompe singole fino a 4 kW	2539745	606,00
EC-L-1x12A-MT34-DOL-WM	Quadro di gestione per 1 pompa singola. Corrente assorbita 0,3-12A	2543210	873,00
EC-L-2x12A-MT34-DOL-WM	Quadro di gestione per 2 pompe singole. Corrente assorbita 0,3-12A	2543220	1.247,00
EC-L-3x12A-MT34-DOL-WM	Quadro di gestione per 3 pompe singole. Corrente assorbita 0,3-12A	2543230	1.669,00
DrainAlarm	Quadro allarme indipendente dalla rete con segnale acustico e ottico	2545133	190,00
WAB 65	Interruttore a galleggiante per temp. fino a +65°C, lunghezza cavo 5 m	2955015	115,00
Sensore di livello 0-1,0 mCA	Lunghezza cavo 10 m (in abbinamento a quadri serie EC-L...)	2519924	471,00

ACCESSORI SPECIFICI	» PER INSTALLAZIONE FISSA SOMMERSA PER POMPE DN 50	PG14	W3
Modello	Descrizione	Codice	Prezzo €
Piede di accoppiamento DN50/2RK	1 Realizzato in Ghisa grigia, con passaggio libero DN 50, curva integrata, guarnizione a profilo, accessori per fissaggio a pavimento e staffa per 2 tubi guida Ø 3/4". Senza tubi guida.	6070146	309,00
Valvola di ritegno	2 GG25 (= EN-GJL-250), incluso 1 kit accessori di montaggio, DN50	2017166	263,00
Valvola d'intercettazione	3 GG25 (= EN-GJL-250), compreso 1 kit accessori di montaggio, DN50	2017160	186,00

ACCESSORI SPECIFICI	» PER INSTALLAZIONE MOBILE SOMMERSA PER POMPE DN 50	PG14	W3
Modello	Descrizione	Codice	Prezzo €
Catena	6 Acciaio zincato, contenitore in acciaio, trazione 400 kg, lunghezza 5 m	6063140	169,00
Controflangia	11 Acciaio zincato, compresi accessori di montaggio, da DN50 a Rp2" con filetto interno	4027333	90,00
Raccordo tubo flessibile	12 Materiale composito, raccordo diretto tubo flessibile, filetto esterno G2", incluse fascette di fissaggio	4027334	32,00
Curva	4 Plastica, per attacco diretto alla pompa	4027344	201,00
Tubo flessibile	15 Sintetico, PN6, diametro interno tubo flessibile di 60 mm	2018106	735,00

Wilo-Rexa UNI





Pompa sommersibile
girante aperta arretrata

Descrizione

Pompa sommersibile per il pompaggio di **acque cariche contenenti sostanze fecali secondo EN 12050-1** con funzionamento intermittente, per installazioni sommerse fisse e mobili.

Campi di applicazione

-  Prosciugamento
-  Raccolta e sollevamento acque reflue

Wilo-Rexa UNI		1-230 V - 50 Hz						» VERSIONE STANDARD		PG7		W1								
» FLANGIA DN 65		MANDATA	PASSAGGIO LIBERO (MM)	P ₂ (kW)	CORRENTE ASSORBITA (A)	Peso (kg)	Consegna	Codice	Prezzo €	Portata (m ³ /h)										
Modello										0	8	16	24	32	36	38	40	42	44	
										Prevalenza (m)										
UNI V06/M11-523/P		65	44	1,1	7,2	21	D	6082137	1.319,00	11,6	11,2	8,2	4,8	2,6						
UNI V06/M11-523/A		65	44	1,1	7,2	21	D	6082138	1.374,00	11,6	11,2	8,2	4,8	2,6						
UNI V06/M15-523/P		65	44	1,5	9,3	21	D	6082141	1.362,00	15,8	15,2	12,2	9	6	5,1	4,6	4	3,2	2,5	
UNI V06/M15-523/A		65	44	1,5	9,3	21	D	6082142	1.417,00	15,8	15,2	12,2	9	6	5,1	4,6	4	3,2	2,5	
										Portata (m ³ /h)										
										3-400 V - 50 Hz										
										0	8	16	24	32	36	40	44	48	52	
UNI V06/T11-540		65	44	1,1	2,9	21	D	6082139	1.499,00	11,6	11,2	8,2	4,8	2,6						
UNI V06/T15-540		65	44	1,5	3,6	21	D	6082143	1.573,00	15,8	15,2	12,2	9	6	5,1	4	2,5			
UNI V06/T25-540		65	44	2,5	5,5	2,5	D	6082145	1.619,00	20,5	20,2	19	16	13	12	10,4	9,3	6,8	4	

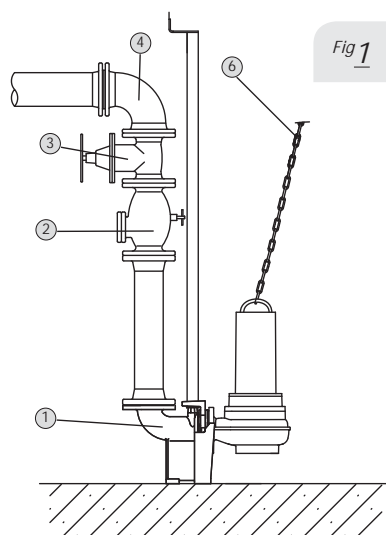

Fig 1

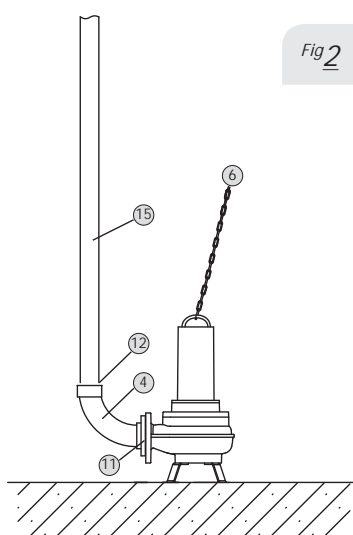

Fig 2

Tipo di installazione

Fig 1 Fissa sommersa

Fig 2 Mobile sommersa

Descrizione sistema

1	Piede di accoppiamento
2	Valvola di ritegno
3	Valvola di intercettazione
4	Curva
6	Catena
11	Controflangia
12	Raccordo tubo flessibile
15	Tubo flessibile

ACCESSORI SPECIFICI	» APPARECCHI DI COMANDO	PG14	W3
Modello	Descrizione	Codice	Prezzo €
MS-L-1x4kW-DOL	Quadro elettrico per 1 pompa singola fino a 4 kW	2539741	416,00
MS-L-2x4kW-DOL	Quadro elettrico per 2 pompe singole fino a 4 kW	2539745	606,00
EC-L-1x12A-MT34-DOL-WM	Quadro di gestione per 1 pompa singola. Corrente assorbita 0,3-12A	2543210	873,00
EC-L-2x12A-MT34-DOL-WM	Quadro di gestione per 2 pompe singole. Corrente assorbita 0,3-12A	2543220	1.247,00
EC-L-3x12A-MT34-DOL-WM	Quadro di gestione per 3 pompe singole. Corrente assorbita 0,3-12A	2543230	1.669,00
DrainAlarm	Quadro allarme indipendente dalla rete con segnale acustico e ottico	2545133	190,00
WAB 65	Interruttore a galleggiante per temp. fino a +65°C, lunghezza cavo 5 m	2955015	115,00
Sensore di livello 0-1,0 mCA	Lunghezza cavo 10 m (in abbinamento a quadri serie EC-L...)	2519924	471,00

ACCESSORI SPECIFICI	» PER INSTALLAZIONE FISSA SOMMERSA PER POMPE DN 65	PG14	W3
Modello	Descrizione	Codice	Prezzo €
Piede di accoppiamento DN65/2RK	1 Realizzato in Ghisa grigia, con passaggio libero DN 50, curva integrata, guarnizione a profilo, accessori per fissaggio a pavimento e staffa per 2 tubi guida Ø ¾". Senza tubi guida.	6070150	332,00
Valvola di ritegno	2 GG25 (ˆ = EN-GJL-250), incluso 1 kit accessori di montaggio, DN 65	2017167	317,00
Valvola d'intercettazione	3 GG25 (ˆ = EN-GJL-250), compreso 1 kit accessori di montaggio, DN 65	2017161	307,00

ACCESSORI SPECIFICI	» PER INSTALLAZIONE MOBILE SOMMERSA PER POMPE DN 65	PG14	W3
Modello	Descrizione	Codice	Prezzo €
Curva	4 Acciaio zincato con filetto interno/esterno, Rp2½"/G2½"	4015212	185,00
Raccordo tubo flessibile	12 Materiale composito, raccordo diretto tubo flessibile, filetto esterno G2", incluse fascette di fissaggio	4027334	32,00
Controflangia	11 Acciaio zincato, compresi accessori di montaggio, da DN65 a Rp2½"/G2½"	4015204	120,00
Curva*	GG25 (ˆ = EN-GJL-250), per il collegamento diretto alla pompa DN 65	4027346	205,00
Raccordo tubo flessibile	12 Attacco diretto del tubo flessibile in ottone, Ø70 mm, fascette di fissaggio comprese, filetto esterno G2½".	4015210	156,00
Tubo flessibile	15 Sintetico, PN8, senza accoppiamento per raccordo Ø70 mm, 10 m	2014151	235,00

Wilo-Rexa UNI





Pompa sommersibile
girante aperta arretrata

Descrizione

Pompa sommersibile per il pompaggio di acque cariche contenenti sostanze fecali secondo EN 12050-1 con funzionamento intermittente, per installazioni sommerse fisse e mobili.

Campi di applicazione

-  Prosciugamento
-  Raccolta e sollevamento acque reflue

Wilo-Rexa UNI	1-230 V - 50 Hz							» VERSIONE V4A		PG7	W1									
» FLANGIA DN 65																				
Modello	MANDATA	PASSAGGIO LIBERO (MM)	P ₂ (kW)	CORRENTE ASSORBITA (A)	Peso (kg)	Consegna	Codice	Prezzo €	Portata (m ³ /h)											
									0	8	16	24	32	36	38	40	42	44		
									Prevalenza (m)											
UNI-V06B/M11-523/A	65	44	1,1	7,2	21	D	6087659	1.519,00	11,6	11,2	8,2	4,8	2,6							
UNI-V06B/M15-523/A	65	44	1,5	9,3	21	D	6087661	1.588,00	15,8	15,2	12,2	9	6	5,1	4,6	4	3,2	2,5		
											Portata (m ³ /h)									
									3-400 V - 50 Hz											
									0	8	16	24	32	36	40	44	48	52		
UNI-V06B/T11-540	65	44	1,1	2,9	21	D	6087660	1.602,00	11,6	11,2	8,2	4,8	2,6							
UNI-V06B/T15-540	65	44	1,5	3,6	21	D	6087662	1.688,00	15,8	15,2	12,2	9	6	5,1	4	2,5				
UNI-V06B/T25-540	65	44	2,5	5,5	2,5	D	6087663	1.751,00	20,5	20,2	19	16	13	12	10,4	9,3	6,8	4		

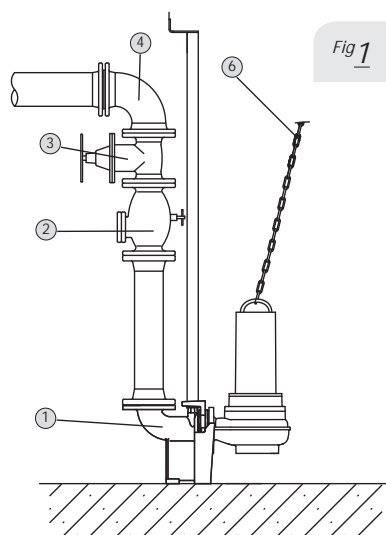

Fig 1

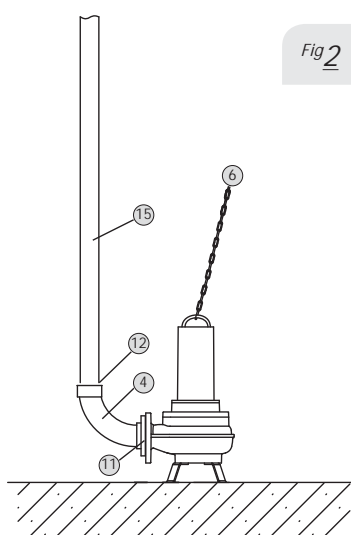

Fig 2

Tipo di installazione

Fig 1 Fissa sommersa

Fig 2 Mobile sommersa

Descrizione sistema

1	Piede di accoppiamento
2	Valvola di ritegno
3	Valvola di intercettazione
4	Curva
6	Catena
11	Controflangia
12	Raccordo tubo flessibile
15	Tubo flessibile

ACCESSORI SPECIFICI	» APPARECCHI DI COMANDO	PG14	W3
Modello	Descrizione	Codice	Prezzo €
MS-L-1x4kW-DOL	Quadro elettrico per 1 pompa singola fino a 4 kW	2539741	416,00
MS-L-2x4kW-DOL	Quadro elettrico per 2 pompe singole fino a 4 kW	2539745	606,00
EC-L-1x12A-MT34-DOL-WM	Quadro di gestione per 1 pompa singola. Corrente assorbita 0,3-12A	2543210	873,00
EC-L-2x12A-MT34-DOL-WM	Quadro di gestione per 2 pompe singole. Corrente assorbita 0,3-12A	2543220	1.247,00
EC-L-3x12A-MT34-DOL-WM	Quadro di gestione per 3 pompe singole. Corrente assorbita 0,3-12A	2543230	1.669,00
DrainAlarm	Quadro allarme indipendente dalla rete con segnale acustico e ottico	2545133	190,00
WAB 65	Interruttore a galleggiante per temp. fino a +65°C, lunghezza cavo 5 m	2955015	115,00
Sensore di livello 0-1,0 mCA	Lunghezza cavo 10 m (in abbinamento a quadri serie EC-L...)	2519924	471,00

ACCESSORI SPECIFICI	» PER INSTALLAZIONE FISSA SOMMERSA PER POMPE DN 65	PG14	W3
Modello	Descrizione	Codice	Prezzo €
Piede di accoppiamento DN65/2RK	1 Realizzato in Ghisa grigia, con passaggio libero DN 50, curva integrata, guarnizione a profilo, accessori per fissaggio a pavimento e staffa per 2 tubi guida Ø 3/4". Senza tubi guida.	6070150	332,00
Valvola di ritegno	2 GG25 (ˆ = EN-GJL-250), incluso 1 kit accessori di montaggio, DN 65	2017167	317,00
Valvola d'intercettazione	3 GG25 (ˆ = EN-GJL-250), compreso 1 kit accessori di montaggio, DN 65	2017161	307,00

ACCESSORI SPECIFICI	» PER INSTALLAZIONE MOBILE SOMMERSA PER POMPE DN 65	PG14	W3
Modello	Descrizione	Codice	Prezzo €
Curva	4 Acciaio zincato con filetto interno/esterno, Rp2 1/2"/G2 1/2"	4015212	185,00
Raccordo tubo flessibile	12 Materiale composito, raccordo diretto tubo flessibile, filetto esterno G2", incluse fascette di fissaggio	4027334	32,00
Controflangia	11 Acciaio zincato, compresi accessori di montaggio, da DN65 a Rp2 1/2"/G2 1/2"	4015204	120,00
Curva*	GG25 (ˆ = EN-GJL-250), per il collegamento diretto alla pompa DN 65	4027346	205,00
Raccordo tubo flessibile	12 Attacco diretto del tubo flessibile in ottone, Ø70 mm, fascette di fissaggio comprese, filetto esterno G2 1/2".	4015210	156,00
Tubo flessibile	15 Sintetico, PN8, senza accoppiamento per raccordo Ø70 mm, 10 m	2014151	235,00

Wilo-Rexa FIT

Pompe sommergibili per il pompaggio di acque cariche

Pompaggio di acque contenenti sostanze fecali secondo EN 12050-1, **acque di scarico domestiche, commerciali e industriali,**



In evidenza

Pompaggio di acque cariche e liquami di fogna secondo EN 12050-1.

Efficienza

Sistema idraulico sicuro con girante aperta con passaggio libero a prova di intasamenti.

Tecnologia

Corpo motore in acciaio inox e camera di tenuta con monitoraggio esterno opzionale.

Idraulica

Girante di tipo Vortex e corpo pompa in ghisa.



Installazione

Modo di funzionamento:
immerso S1;
non sommerso: S2-15 min;
non sommerso: S3-10%.

Descrizione

Pompa sommergibile per il pompaggio di **acque cariche contenenti sostanze fecali secondo EN 12050-1** con funzionamento intermittente, per installazioni sommerse fisse e mobili.

Campi di applicazione

-  Raccolta e sollevamento acque reflue
-  Trattamento acque
-  Prosciugamento

Wilox-Rexa FIT



Pompa sommergibile
girante Vortex

Particolarità / Vantaggi prodotto

- Sistema idraulico sicuro a girante aperta con ampio passaggio libero per un funzionamento a prova di intasamenti.
- Sorveglianza esterna della camera di tenuta opzionale per la camera di tenuta a bagno d'olio.
- Elevata silenziosità di funzionamento.

Applicazioni

Pompe adatte al pompaggio a funzionamento intermittente di acque cariche e acque reflue, acque cariche contenenti sostanze fecali, fanghi fino all'8 % max. di sostanza secca (in funzione del sistema idraulico scelto). Pompaggio acqua da pozzetti e serbatoi e per il drenaggio domestico e in aree aperte conformemente alla norma EN 12050.

Chiave di lettura

Esempio:	Rexa FIT V05DA-122/E...-A-T
Rexa	Pompa sommergibile per acque cariche
FIT V	Nome serie con girante aperta arretrata
05	Diametro nominale raccordo di mandata ad es. DN 50
D	Sistema idraulico lato aspirante, foratura secondo norma DIN
A	Materiali di esecuzione sistema idraulico. A= esecuzione standard
122	Definizione sistema idraulico
E	Motore a raffreddamento superficiale
A	Equipaggiamento elettrico supplementare: O = con terminale cavo libero P = con spina A = con interruttore a galleggiante e spina
T	T=3~400V ; M=1~230V

Dati tecnici

Fluidi consentiti

Acque cariche e reflue provenienti da drenaggio di locali e aree scoperte, acque cariche contenenti sostanze fecali e fanghi fino all'8% max. di sostanza secca.

Campo d'impiego

Temperatura fluido	da +3°C a +40°C
Tipo girante	Vortex

Caratteristiche elettriche

Alimentazione rete	1 ~ 230 V 3 ~ 400 V
Frequenza	50 Hz

Motore

Grado protezione	IP68
Classe di isolamento	F

Materiali

Corpo pompa

Ghisa grigia

Girante

Ghisa grigia

Corpo motore

Acciaio inossidabile

Accessori

• Apparecchi di comando	Pag.	454
• Allarmi	Pag.	456
• Quadri di gestione e controllo	Pag.	457

Wilo-Rexa FIT



Pompa sommergibile
girante Vortex

Descrizione

Pompa sommergibile per il pompaggio di acque cariche contenenti sostanze fecali secondo EN 12050-1 con funzionamento intermittente, per installazioni sommerse fisse e mobili.

Campi di applicazione

- Raccolta e sollevamento acque reflue
- Trattamento acque
- Prosciugamento

Wilo-Rexa FIT		1-230 V - 50 Hz							PG7										W1									
» FLANGIA DN 50		MANDATA	PASSAGGIO LIBERO (MM)	P ₂ (kW)	CORRENTE ASSORBITA (A)	Peso (kg)	Consegna	Codice	Prezzo €	Portata (m ³ /h)																		
Modello	Prevalenza (m)																											
										0	4	6	8	10	12	14	16	18	20									
FIT V05DA-122/E...-A-M	50	50	1,1	7,2	40	C	6064576	1.368,00	5,6	5	4,5	4	3,6	3	2,5	2	1,7	1,3										
FIT V05DA-122/E...-P-M	50	50	1,1	7,2	40	C	6064578	1.335,00	5,6	5	4,5	4	3,6	3	2,5	2	1,7	1,3										
										0	6	9	12	15	20	25	30	35	40									
FIT V05DA-124/E...-A-M	50	50	1,1	7,2	40	C	6064580	1.377,00	8,5	7,6	7	6	5	3,6	2,2	1,5												
FIT V05DA-124/E...-P-M	50	50	1,1	7,2	40	C	6064582	1.343,00	8,5	7,6	7	6	5	3,6	2,2	1,5												
FIT V05DA-126/E...-A-M	50	50	1,5	9,3	40	C	6064584	1.386,00	12,5	11,5	10,5	9,8	9	7,2	5,8	4,2	3	1,8										
FIT V05DA-126/E...-P-M	50	50	1,5	9,3	40	C	6064586	1.352,00	12,5	11,5	10,5	9,8	9	7,2	5,8	4,2	3	1,8										
										Portata (m ³ /h)																		
										0	4	6	8	10	12	14	16	18	20									
										3-400 V - 50 Hz																		
FIT V05DA-122/E...-A-T	50	50	1,1	2,7	41	C	6064577	1.845,00	5,6	5	4,5	4	3,6	3	2,5	2	1,7	1,3										
FIT V05DA-122/E...-O-T	50	50	1,1	2,7	41	C	6064579	1.235,00	5,6	5	4,5	4	3,6	3	2,5	2	1,7	1,3										
										0	10	15	20	25	30	35	40	45	50									
FIT V05DA-124/E...-A-T	50	50	1,1	2,7	41	C	6064581	1.939,00	8,5	6,7	5	3,6	2,3	1,4														
FIT V05DA-124/E...-O-T	50	50	1,1	2,7	41	C	6064583	1.245,00	8,5	6,7	5	3,6	2,3	1,4														
FIT V05DA-126/E...-A-T	50	50	1,5	3,4	41	C	6064585	1.952,00	12,7	10,4	9	7,4	5,9	4,3	2,9	2												
FIT V05DA-126/E...-O-T	50	50	1,5	3,4	41	C	6064587	1.255,00	12,7	10,4	9	7,4	5,9	4,3	2,9	2												
FIT V05DA-222/E...-A-T	50	50	2,5	5,3	43	C	6064588	1.959,00	16,1	13,9	13	11,5	10,2	8,7	7,5	6	4,7	3,5										
FIT V05DA-222/E...-O-T	50	50	2,5	5,3	43	C	6064589	1.321,00	16,1	13,9	13	11,5	10,2	8,7	7,5	6	4,7	3,5										
FIT V05DA-224/E...-A-T	50	50	2,5	5,3	43	C	6064590	1.968,00	18,9	16,6	15,1	14	12,9	11	10	8,8	7,5											
FIT V05DA-224/E...-O-T	50	50	2,5	5,3	43	C	6064591	1.332,00	18,9	16,6	15,1	14	12,9	11	10	8,8	7,5											
FIT V05DA-226/E...-A-T	50	50	3,9	7,7	48	C	6064592	1.980,00	25	21,6	20,2	19,2	18,3	17	16,5	15	14	23,5										
FIT V05DA-226/E...-O-T	50	50	3,9	7,7	48	C	6064593	1.403,00	25	21,6	20,2	19,2	18,3	17	16,5	15	14	23,5										
FIT V05DA-228/E...-A-T	50	50	3,9	7,7	48	C	6064594	1.986,00	28,3	25	23	22	21	20	19,5	18,5												
FIT V05DA-228/E...-O-T	50	50	3,9	7,7	48	C	6064595	1.555,00	28,3	25	23	22	21	20	19,5	18,5												

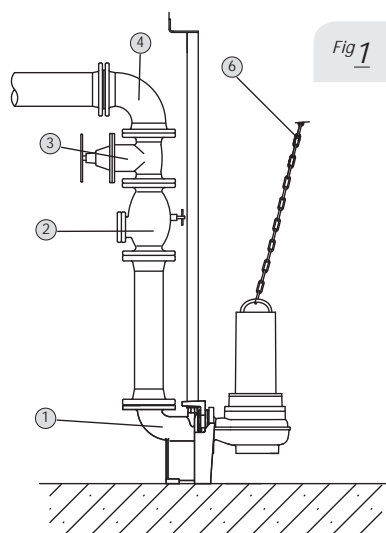

Fig 1

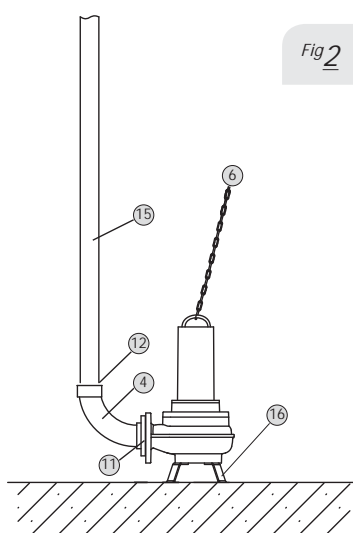

Fig 2

Tipo di installazione

Fig 1 Fissa sommersa

Fig 2 Mobile sommersa

Descrizione sistema

1	Piede di accoppiamento
2	Valvola di ritegno
3	Valvola di intercettazione
4	Curva
6	Catena
11	Controflangia
12	Raccordo tubo flessibile
15	Tubo flessibile
16	Piede di appoggio

ACCESSORI SPECIFICI	» APPARECCHI DI COMANDO	PG14	W3
Modello	Descrizione	Codice	Prezzo €
MS-L-1x4kW-DOL	Quadro elettrico per 1 pompa singola fino a 4 kW	2539741	416,00
MS-L-2x4kW-DOL	Quadro elettrico per 2 pompe singole fino a 4 kW	2539745	606,00
EC-L-1x12A-MT34-DOL-WM	Quadro di gestione per 1 pompa singola. Corrente assorbita 0,3-12A	2543210	873,00
EC-L-2x12A-MT34-DOL-WM	Quadro di gestione per 2 pompe singole. Corrente assorbita 0,3-12A	2543220	1.247,00
EC-L-3x12A-MT34-DOL-WM	Quadro di gestione per 3 pompe singole. Corrente assorbita 0,3-12A	2543230	1.669,00
DrainAlarm	Quadro allarme indipendente dalla rete con segnale acustico e ottico	2545133	190,00
WAB 65	Interruttore a galleggiante per temp. fino a +65°C, lunghezza cavo 5 m	2955015	115,00
Sensore di livello 0-1,0 mCA	Lunghezza cavo 10 m (in abbinamento a quadri serie EC-L...)	2519924	471,00

ACCESSORI SPECIFICI	» PER INSTALLAZIONE FISSA SOMMERSA PER POMPE DN 50	PG14	W3
Modello	Descrizione	Codice	Prezzo €
Piede di accoppiamento DN50/2RK	1 Realizzato in Ghisa grigia, con passaggio libero DN 50, curva integrata, guarnizione a profilo, accessori per fissaggio a pavimento e staffa per 2 tubi guida Ø ¾". Senza tubi guida.	6070146	309,00
Valvola di ritegno	2 GG25 (~ = EN-GJL-250), incluso 1 kit accessori di montaggio, DN50	2017166	263,00
Valvola d'intercettazione	3 GG25 (~ = EN-GJL-250), compreso 1 kit accessori di montaggio, DN50	2017160	186,00
Catena acciaio zincato	6 In acciaio zincato, trazione 400 kg, lunghezza 5 m	6063140	169,00

ACCESSORI SPECIFICI	» PER INSTALLAZIONE MOBILE SOMMERSA PER POMPE DN 50	PG14	W3
Modello	Descrizione	Codice	Prezzo €
Curva	4 Materiale composito, raccordo diretto tubo flessibile, filetto esterno G2", incluse fascette di fissaggio	4027334	32,00
Piede di supporto DN 50/65	16 In acciaio (S235JR), verniciato a polvere, incluso materiale di fissaggio.	6064666	177,00
Controflangia	11 Acciaio zincato, compresi accessori di montaggio, da DN50 a Rp2" con filetto interno	4027333	90,00
Catena	6 In acciaio zincato, trazione 400 kg, lunghezza 5 m	6063140	169,00

Wilo-Rexa FIT





Pompa sommersibile
girante Vortex

Descrizione

Pompa sommersibile per il pompaggio di **acque cariche contenenti sostanze fecali secondo EN 12050-1** con funzionamento intermittente, per installazioni sommerse fisse e mobili.

Campi di applicazione

-  Raccolta e sollevamento acque reflue
-  Trattamento acque
-  Prosciugamento

Wilo-Rexa FIT		1-230 V - 50 Hz						PG7										W1					
» FLANGIA DN 65		MANDATA	PASSAGGIO LIBERO (MM)	P ₂ (kW)	CORRENTE ASSORBITA (A)	Peso (kg)	Consegna	Codice	Prezzo €	Portata (m ³ /h)													
Modello	0									10	20	30	35	40	45	50	55	60	Prevalenza (m)				
FIT V06DA-212/E...-A-M	65/80	65	1,1	7,2	41	C	6064596	1.408,00	8,3	7,7	5	2,6	1,8										
FIT V06DA-212/E...-P-M	65/80	65	1,1	7,2	41	C	6064598	1.375,00	8,3	7,7	5	2,6	1,8										
FIT V06DA-214/E...-A-M	65/80	65	1,5	7,2	41	C	6064700	1.424,00	12	11	9	5,6	4	2,4	1,5								
FIT V06DA-214/E...-P-M	65/80	65	1,5	9,3	41	C	6064702	1.386,00	12	11	9	5,6	4	2,4	1,5								
FIT V06DA-622/E...-P-M	65/80	65	1,1	7,2	53	C	6064710	2.478,00	5,3	4,7	4	3	2,3	1,7	1,1								
FIT V06DA-623/E...-P-M	65/80	65	1,5	9,3	53	C	6064712	2.495,00	6,7	6	5,2	4,3	3,7	3,2	2,6	2	1,4						
FIT V06DA-625/E...-P-M	65/80	65	1,5	9,3	53	C	6064714	2.513,00	8,4	7,7	7	6	5,5	5	4,5	3,8	3	2,5					
									3-400 V - 50 Hz														
									0	15	20	30	35	45	50	55	65	70					
FIT V06DA-212/E...-A-T	65/80	65	1,1	2,7	42	C	6064597	1.882,00	8,3	6,3	5	2,6	1,9										
FIT V06DA-212/E...-O-T	65/80	65	1,1	2,7	42	C	6064599	1.272,00	8,3	6,3	5	2,6	1,9										
FIT V06DA-214/E...-A-T	65/80	65	1,5	3,4	42	C	6064701	1.892,00	12	10	9	5,6	4	1,4									
FIT V06DA-214/E...-O-T	65/80	65	1,5	3,4	42	C	6064703	1.280,00	12	10	9	5,6	4	1,4									
FIT V06DA-216/E...-A-T	65/80	65	2,5	5,3	43	C	6064704	1.902,00	15,5	13,7	12,7	10	8,8	5,4	3,9	2,9							
FIT V06DA-216/E...-O-T	65/80	65	2,5	5,3	43	C	6064705	1.335,00	15,5	13,7	12,7	10	8,8	5,4	3,9	2,9							
FIT V06DA-222/E...-A-T	65/80	65	3,9	7,7	48	C	6064706	1.964,00	18	16	15	14	13	11	10	9	6,8						
FIT V06DA-222/E...-O-T	65/80	65	3,9	7,7	48	C	6064707	1.406,00	18	16	15	14	13	11	10	9	6,8						
FIT V06DA-224/E...-A-T	65/80	65	3,9	7,7	48	C	6064708	1.972,00	22	19	18	16,5	16	14									
FIT V06DA-224/E...-O-T	65/80	65	3,9	7,7	48	C	6064709	1.419,00	22	19	18	16,5	16	14									
FIT V06DA-622/E...-O-T	65/80	65	1,1	3,4	53	C	6064711	1.619,00	5,3	4,5	4	3	2,3	1,1									
FIT V06DA-623/E...-O-T	65/80	65	1,5	3,9	53	C	6064713	1.631,00	6,7	5,7	5,2	4,3	3,7	2,6	2	1,5							
FIT V06DA-625/E...-O-T	65/80	65	1,5	6	53	C	6064715	1.637,00	8,4	7,5	7	6	5,6	4,5	3,8	3,2							
FIT V06DA-626/E...-O-T	65/80	65	2,5	6	55	C	6064716	1.660,00	10	8,7	8,4	7,5	7	6	5,3	4,6	3						
FIT V06DA-628/E...-O-T	65/80	65	2,5	6	56	C	6064717	1.666,00	12	11	10,5	10	9	8	7,4	6,6	5	4,3					

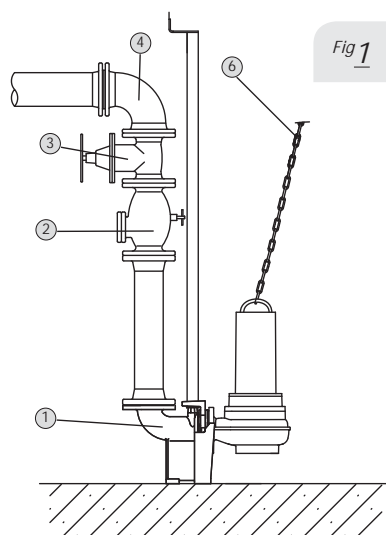

Fig 1

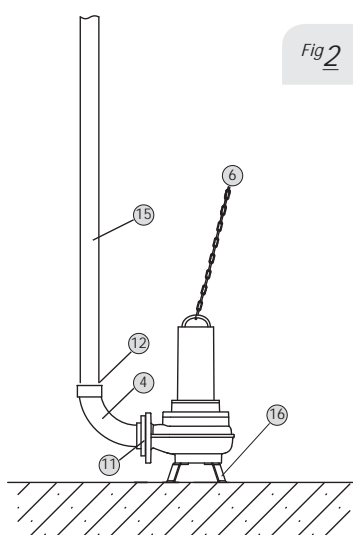

Fig 2

Tipo di installazione

Fig 1 Fissa sommersa

Fig 2 Mobile sommersa

Descrizione sistema

1	Piede di accoppiamento
2	Valvola di ritegno
3	Valvola di intercettazione
4	Curva
6	Catena
11	Controflangia
12	Raccordo tubo flessibile
15	Tubo flessibile
16	Piede di appoggio

ACCESSORI SPECIFICI	» APPARECCHI DI COMANDO	PG14	W3
Modello	Descrizione	Codice	Prezzo €
MS-L-1x4kW-DOL	Quadro elettrico per 1 pompa singola fino a 4 kW	2539741	416,00
MS-L-2x4kW-DOL	Quadro elettrico per 2 pompe singole fino a 4 kW	2539745	606,00
EC-L-1x12A-MT34-DOL-WM	Quadro di gestione per 1 pompa singola. Corrente assorbita 0,3-12A	2543210	873,00
EC-L-2x12A-MT34-DOL-WM	Quadro di gestione per 2 pompe singole. Corrente assorbita 0,3-12A	2543220	1.247,00
EC-L-3x12A-MT34-DOL-WM	Quadro di gestione per 3 pompe singole. Corrente assorbita 0,3-12A	2543230	1.669,00
DrainAlarm	Quadro allarme indipendente dalla rete con segnale acustico e ottico	2545133	190,00
WAB 65	Interruttore a galleggiante per temp. fino a +65°C, lunghezza cavo 5 m	2955015	115,00
Sensore di livello 0-1,0 mCA	Lunghezza cavo 10 m (in abbinamento a quadri serie EC-L...)	2519924	471,00

ACCESSORI SPECIFICI	» PER INSTALLAZIONE FISSA SOMMERSA PER POMPE DN 65	PG14	W3
Modello	Descrizione	Codice	Prezzo €
Piede di accoppiamento DN65/2RK	Realizzato in Ghisa grigia, con passaggio libero DN 50, curva integrata, guarnizione a profilo, accessori per fissaggio a pavimento e staffa per 2 tubi guida Ø 3/4". Senza tubi guida.	6070150	332,00
Valvola di ritegno	2 DN 65, compreso un kit accessori di montaggio	2017167	317,00
Valvola d'intercettazione	3 DN 65, compreso un kit accessori di montaggio	2017161	307,00
Catena	6 In acciaio zincato, contenitore in acciaio, trazione 400 kg, lunghezza 5 m	6063140	169,00
Curva	DN65, compreso un kit accessori di montaggio	2017183	245,00

ACCESSORI SPECIFICI	» PER INSTALLAZIONE MOBILE SOMMERSA PER POMPE DN 65	PG14	W3
Modello	Descrizione	Codice	Prezzo €
Curva	16 Acciaio zincato con filetto interno/esterno, Rp2 1/2"/G2 1/2"	4015212	185,00
Piede di supporto DN 50/65	4 In acciaio (S235JR), verniciato a polvere, incluso materiale di fissaggio	6064666	177,00
Catena	6 In acciaio zincato, trazione 400 kg, lunghezza 5 m	6063140	169,00

Wilo-Rexa FIT





Pompa sommersibile
girante Vortex

Descrizione

Pompa sommersibile per il pompaggio di **acque cariche contenenti sostanze fecali secondo EN 12050-1** con funzionamento intermittente, per installazioni sommerse fisse e mobili.

Campi di applicazione

-  Raccolta e sollevamento acque reflue
-  Trattamento acque
-  Prosciugamento

Wilo-Rexa FIT		1-230 V - 50 Hz						PG7										W1	
» FLANGIA DN 80		MANDATA	PASSAGGIO LIBERO (mm)	P ₂ (kW)	CORRENTE ASSORBITA (A)	Peso (kg)	Consegna	Codice	Prezzo €	Portata (m ³ /h)									
Modello	Prevalenza (m)																		
										0	20	30	40	45	50	55	60	65	70
FIT V08DA-422/E...-A-M80/100	80	1,1	7,2	63	C	6065917	3.186,00	4,8	3,6	3	2,3	1,9	1,5						
FIT V08DA-422/E...-P-M80/100	80	1,1	7,2	63	C	6065919	3.145,00	4,8	3,6	3	2,3	1,9	1,5						
FIT V08DA-424/E...-A-M80/100	80	1,1	7,2	63	C	6065921	3.200,00	6,8	5,6	4,8	4	3,7	3	2,6	2				
FIT V08DA-424/E...-P-M80/100	80	1,1	7,2	63	C	6065923	3.161,00	6,8	5,6	4,8	4	3,7	3	2,6	2				
FIT V08DA-426/E...-A-M80/100	80	1,5	9,3	63	C	6065925	3.216,00	9	7,6	7	6	5,6	5	4,6	4	3,5	3		
FIT V08DA-426/E...-P-M80/100	80	1,5	9,3	63	C	6065927	3.180,00	9	7,6	7	6	5,6	5	4,6	4	3,5	3		
										Portata (m ³ /h)									
										3-400 V - 50 Hz									
										0	20	30	40	50	60	70	80	90	95
FIT V08DA-422/E...-A-T80/100	80	1,1	3,4	63	C	6065918	2.911,00	4,8	3,6	3	2,2	1,5							
FIT V08DA-422/E...-O-T80/100	80	1,1	3,4	63	C	6065920	2.215,00	4,8	3,6	3	2,2	1,5							
FIT V08DA-424/E...-A-T80/100	80	1,1	3,4	63	C	6065922	2.923,00	6,8	5,6	5	4	3	2,2						
FIT V08DA-424/E...-O-T80/100	80	1,1	3,4	63	C	6065924	2.230,00	6,8	5,6	5	4	3	2,2						
FIT V08DA-426/E...-A-T80/100	80	1,5	3,9	63	C	6065926	2.940,00	9	7,5	6,8	6	5	4	3					
FIT V08DA-426/E...-O-T80/100	80	1,5	3,9	63	C	6065928	2.241,00	9	7,5	6,8	6	5	4	3					
FIT V08DA-428/E...-O-T80/100	80	2,5	6	65	C	6065929	2.252,00	10,5	9	8,5	7,5	6,8	6	4,8	3,8				
FIT V08DA-524/E...-O-T80/100	80	3,5	7,9	70	C	6065931	2.395,00	11	9,7	9,5	8,8	8,3	7,8	7	6,5	5,6	5		
FIT V08DA-526/E...-O-T80/100	80	3,5	7,9	70	C	6065932	2.408,00	12,5	11,8	11	10,7	10	9,5	9	8,3				

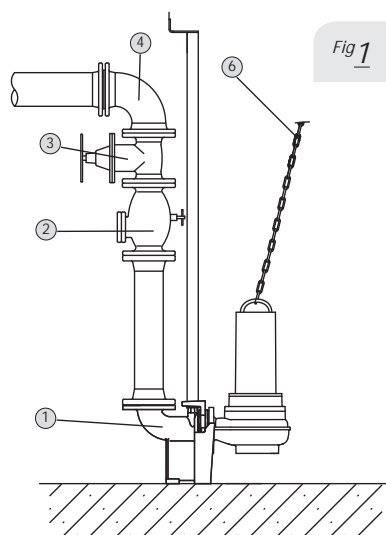

Fig 1

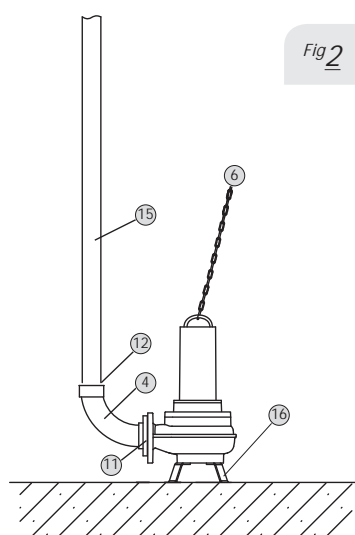

Fig 2

Tipo di installazione

Fig 1 Fissa sommersa

Fig 2 Mobile sommersa

Descrizione sistema

1	Piede di accoppiamento
2	Valvola di ritegno
3	Valvola di intercettazione
4	Curva
6	Catena
11	Controflangia
12	Raccordo tubo flessibile
15	Tubo flessibile
16	Piede di appoggio

ACCESSORI SPECIFICI	» APPARECCHI DI COMANDO	PG14	W3
Modello	Descrizione	Codice	Prezzo €
MS-L-1x4kW-DOL	Quadro elettrico per 1 pompa singola fino a 4 kW	2539741	416,00
MS-L-2x4kW-DOL	Quadro elettrico per 2 pompe singole fino a 4 kW	2539745	606,00
EC-L-1x12A-MT34-DOL-WM	Quadro di gestione per 1 pompa singola. Corrente assorbita 0,3-12A	2543210	873,00
EC-L-2x12A-MT34-DOL-WM	Quadro di gestione per 2 pompe singole. Corrente assorbita 0,3-12A	2543220	1.247,00
EC-L-3x12A-MT34-DOL-WM	Quadro di gestione per 3 pompe singole. Corrente assorbita 0,3-12A	2543230	1.669,00
DrainAlarm	Quadro allarme indipendente dalla rete con segnale acustico e ottico	2545133	190,00
WAB 65	Interruttore a galleggiante per temp. fino a +65°C, lunghezza cavo 5 m	2955015	115,00
Sensore di livello 0-1,0 mCA	Lunghezza cavo 10 m (in abbinamento a quadri serie EC-L...)	2519924	471,00

ACCESSORI SPECIFICI	» PER INSTALLAZIONE FISSA SOMMERSA PER POMPE DN 80	PG14	W3
Modello	Descrizione	Codice	Prezzo €
Piede di accoppiamento DN80/2RK	1 Realizzato in Ghisa grigia, con passaggio libero DN 80, curva integrata, guarnizione a profilo, accessori per fissaggio a pavimento e staffa per 2 tubi guida Ø 1 1/4". Senza tubi guida.	6082333	563,00
Valvola di ritegno	2 DN80, compreso un kit accessori di montaggio	2017168	444,00
Valvola d'intercettazione	3 DN80, compreso un kit accessori di montaggio	2017162	342,00
Catena	6 In acciaio zincato, contenitore in acciaio, trazione 400 kg, lunghezza 5 m	6063140	169,00
Curva	DN 80, compreso un kit accessori di montaggio	2012064	258,00

ACCESSORI SPECIFICI	» PER INSTALLAZIONE MOBILE SOMMERSA PER POMPE DN 80	PG14	W3
Modello	Descrizione	Codice	Prezzo €
Piede di supporto DN80	16 In acciaio (S235JR), verniciato a polvere, incluso materiale di fissaggio	6065949	306,00
Curva in Ghisa grigia	4 Inclusa connessione Storz B, flangia lato pompa, incluso mat. di fissaggio	6031385	296,00
Catena	6 In acciaio zincato, trazione 400 kg, lunghezza 5 m	6063140	169,00

Wilo-Rexa FIT





Pompa sommersibile
girante Vortex

Descrizione

Pompa sommersibile per il pompaggio di **acque cariche contenenti sostanze fecali secondo EN 12050-1** con funzionamento intermittente, per installazioni sommerse fisse e mobili.

Campi di applicazione

-  Raccolta e sollevamento acque reflue
-  Trattamento acque
-  Prosciugamento

Wilo-Rexa FIT		3-400 V - 50 Hz						PG7 W1														
» FLANGIA DN 100												Portata (m ³ /h)										
Modello	MANDATA	PASSAGGIO LIBERO (mm)	P ₂ (kW)	CORRENTE ASSORBITA (A)	Peso (kg)	Consegna	Codice	Prezzo €	Prevalenza (m)													
									0	30	40	50	60	70	80	90	100	120				
FIT V10DA-422/E...-O-T	100	100	1,5	3,7	60,7	C	6081900	2.263,00	5,7	4,7	4,1	3,6	3	2,6	2,1	1,7						
FIT V10DA-424/E...-O-T	100	100	2,5	5,8	63,9	C	6081901	2.274,00	7,3	6,2	5,7	5	4,4	3,9	3,3	2,9	2,4					
FIT V10DA-425/E...-O-T	100	100	2,5	5,8	64,1	C	6081902	2.328,00	9	7,9	7,3	6,6	6	5,3	4,7	4,1	3,6	2,5				
FIT V10DA-426/E...-O-T	100	100	3,5	8,1	68,4	C	6081903	2.447,00	11	10,1	9,5	8,8	8,1	7,4	6,7	6	5,4	4,2				
FIT V10DA-428/E...-O-T	100	100	3,5	8,1	68,5	C	6081904	2.501,00	13,5	12,2	11,7	11	10,5	9,7	9							

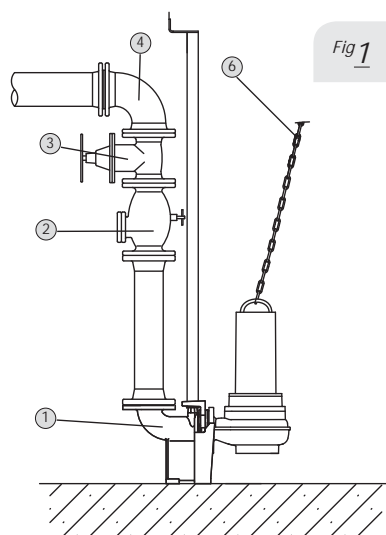

Fig 1

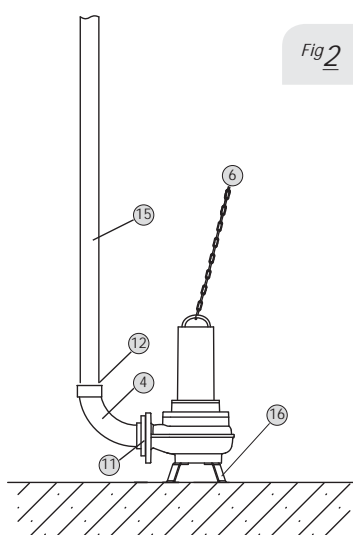

Fig 2

Tipo di installazione

Fig 1 Fissa sommersa

Fig 2 Mobile sommersa

Descrizione sistema

1	Piede di accoppiamento
2	Valvola di ritegno
3	Valvola di intercettazione
4	Curva
6	Catena
11	Controflangia
12	Raccordo tubo flessibile
15	Tubo flessibile
16	Piede di appoggio

ACCESSORI SPECIFICI	» APPARECCHI DI COMANDO	PG14	W3
Modello	Descrizione	Codice	Prezzo €
MS-L-1x4kW-DOL	Quadro elettrico per 1 pompa singola fino a 4 kW	2539741	416,00
MS-L-2x4kW-DOL	Quadro elettrico per 2 pompe singole fino a 4 kW	2539745	606,00
EC-L-1x12A-MT34-DOL-WM	Quadro di gestione per 1 pompa singola. Corrente assorbita 0,3-12A	2543210	873,00
EC-L-2x12A-MT34-DOL-WM	Quadro di gestione per 2 pompe singole. Corrente assorbita 0,3-12A	2543220	1.247,00
EC-L-3x12A-MT34-DOL-WM	Quadro di gestione per 3 pompe singole. Corrente assorbita 0,3-12A	2543230	1.669,00
DrainAlarm	Quadro allarme indipendente dalla rete con segnale acustico e ottico	2545133	190,00
WAB 65	Interruttore a galleggiante per temp. fino a +65°C, lunghezza cavo 5 m	2955015	115,00
Sensore di livello 0-1,0 mCA	Lunghezza cavo 10 m (in abbinamento a quadri serie EC-L...)	2519924	471,00

ACCESSORI SPECIFICI	» PER INSTALLAZIONE FISSA SOMMERSA PER POMPE DN 100	PG14	W3
Modello	Descrizione	Codice	Prezzo €
Piede di accoppiamento DN100	1 Realizzato in Ghisa grigia, con passaggio libero DN 100, curva integrata, guarnizione a profilo, accessori per fissaggio a pavimento e staffa per 2 tubi guida Ø 1 1/4". Senza tubi guida.	6082336	598,00
Valvola di ritegno	2 DN100, compreso un kit accessori di montaggio	2017169	583,00
Valvola d'intercettazione	3 DN100, compreso un kit accessori di montaggio	2017163	471,00
Catena	6 In acciaio zincato, contenitore in acciaio, trazione 400 kg, lunghezza 5 m	6063140	169,00
Curva	DN 100, compreso un kit accessori di montaggio	2004669	289,00

ACCESSORI SPECIFICI	» PER INSTALLAZIONE MOBILE SOMMERSA PER POMPE DN 100	PG14	W3
Modello	Descrizione	Codice	Prezzo €
Piede di supporto DN100	16 In acciaio (S235JR), verniciato a polvere, incluso materiale di fissaggio	6065949	306,00
Kit raccordo di mandata N100	4 Kit raccordo di mandata costituito da un accoppiamento fiso Storz, curva di 90° e raccordo a flangia. Incl. 1 kit di accessori di montaggio.	6031672	345,00
Catena	6 In acciaio zincato, trazione 400 kg, lunghezza 5 m	6063140	169,00

Wilo-Rexa PRO V

Pompe sommergibili per il pompaggio di acque cariche

Pompaggio di acque contenenti sostanze fecali secondo EN 12050-1, **acque di scarico domestiche, commerciali e industriali,**



In evidenza

Pompaggio di acque cariche e liquami di fogna secondo EN 12050-1.

Efficienza

Disponibile a richiesta con motori elettrici in classe di efficienza IE3.

Tecnologia

Motori elettrici con omologazione antideflagrante di serie Ex secondo ATEX.

Idraulica

Sicurezza di funzionamento grazie a giranti aperte arretrate a basso rischio di intasamento.



Installazione

Modo di funzionamento:
immerso S1;
non sommerso: S2-15 min;
non sommerso: S3-10%.

Descrizione

Pompa sommersibile per il pompaggio di **acque cariche** o **contenenti sostanze fecali secondo EN 12050-1**, per installazioni sommerse fisse e mobili.

Campi di applicazione

-  Raccolta e sollevamento acque reflue
-  Trattamento acque
-  Prosciugamento

Wilox-Rexa PRO V



Pompa sommersibile
protezione antideflagrante ATEX

Particolarità / Vantaggi prodotto

- Girante aperta arretrata.
- Di serie con omologazione Ex secondo ATEX.
- Sicurezza di funzionamento grazie a giranti aperte arretrate a basso rischio di intasamento.
- Motore elettrico può essere equipaggiato con un elettrodo esterno inserito nella camera di tenuta per la sorveglianza della camera di tenuta.

Applicazioni

Pompaggio a funzionamento continuo di acque cariche e acque reflue. Acque cariche contenenti sostanze fecali e fanghi fino all'8 % max. di sostanza secca (in funzione del sistema idraulico scelto). Acqua da pozzetti e serbatoi in applicazioni comunali e industriali e per il drenaggio domestico e in aree aperte conformemente alla norma EN 12050.

Chiave di lettura

Esempio:	PRO V05DA-122/E...-O-M
Rexa	Pompa sommersibile per acque cariche
PRO V	Nome serie con girante aperta arretrata
05	Diametro nominale raccordo di mandata ad es. DN 50
D	Sistema idraulico lato aspirante, foratura secondo norma DIN
A	Materiali di esecuzione sistema idraulico. A= esecuzione standard
122	Definizione sistema idraulico
E	Motore a raffreddamento superficiale
A	Equipaggiamento elettrico supplementare: O = con terminale cavo libero P = con spina A = con interruttore a galleggiante e spina
T	T=3~400V ; M=1~230V

Dati tecnici

Fluidi consentiti

Acque cariche e reflue provenienti da drenaggio di locali e aree scoperte, acque cariche contenenti sostanze fecali e fanghi fino all'8% max. di sostanza secca.

Campo d'impiego

Temperatura fluido	da +3°C a +40°C
Tipo girante	Aperta arretrata

Caratteristiche elettriche

Alimentazione rete	1 ~ 230 V 3 ~ 400 V
Frequenza	50 Hz

Motore

Grado protezione	IP68
Classe di isolamento	F

Materiali

Corpo pompa

Ghisa grigia

Girante

Ghisa grigia o Ghisa sferoidale (a seconda del modello)

Corpo motore

Ghisa grigia

Accessori

• Apparecchi di comando	Pag.	454
• Allarmi	Pag.	456
• Quadri di gestione e controllo	Pag.	457

Wilo-Rexa PRO V





Pompa sommergibile
protezione antideflagrante ATEX

Descrizione

Pompa sommergibile per il pompaggio di acque cariche o contenenti sostanze fecali secondo EN 12050-1, per installazioni sommerse fisse e mobili.

Campi di applicazione

-  Raccolta e sollevamento acque reflue
-  Trattamento acque
-  Prosciugamento

Wilo-Rexa PRO V		1-230 V - 50 Hz						» PROTEZIONE ANTIDEFLAGRANTE ATEX										PG8	W3					
» FLANGIA DN 50		MANDATA	PASSAGGIO LIBERO (MM)	P ₂ (kW)	CORRENTE ASSORBITA (A)	Peso (kg)	Consegna	Codice	Prezzo €	Portata (m ³ /h)														
Modello	0									3	5	10	15	20	25	30	35	40						
										Prevalenza (m)														
PRO V05DA-122/E...-O-M	50	50	1,1	7,2	50	C	6064718	1.879,00	5,6	5,2	4,7	3,5	2,3	1,3										
PRO V05DA-124/E...-O-M	50	50	1,1	7,2	50	C	6064720	1.935,00	8,5	8,3	7,8	6,7	5	3,6	2,3	1,5								
PRO V05DA-126/E...-O-M	50	50	1,5	3,4	50	C	6064722	2.009,00	12,6	12	11,5	10,5	9	7,5	5,7	4,3	3	2						
										Portata (m ³ /h)														
										3-400 V - 50 Hz														
										0	10	15	20	25	30	35	40	45	50					
PRO V05DA-122/E...-O-T	50	50	1,1	2,7	50	C	6064719	1.442,00	5,6	3,5	2,3	1,3												
PRO V05DA-124/E...-O-T	50	50	1,1	2,7	50	C	6064721	1.486,00	8,6	6,6	5	3,6	2,3	1,4										
PRO V05DA-126/E...-O-T	50	50	1,5	3,4	50	C	6064723	1.594,00	12,5	10,5	9	7,3	5,8	4,2	3	1,8								
PRO V05DA-222/E...-O-T	50	50	2,5	5,3	56	C	6064724	1.664,00	16	14	12,7	11,5	10	8,7	7,4	6	4,7	3,6						
PRO V05DA-224/E...-O-T	50	50	2,5	5,3	56	C	6064725	1.738,00	19	16,5	15	14	13	11,5	10,3	9	7,5							
PRO V05DA-226/E...-O-T	50	50	3,9	7,7	60	C	6064726	1.806,00	25	21	20	19	18	17,3	16,5	15,5	14	12,4						
PRO V05DA-228/E...-O-T	50	50	3,9	7,7	60	C	6064727	1.816,00	29	25	23	22	21	20	19,5	18,5								
PRO V05DA-323/E...-O-T	50	50	6,75	12,8	78	C	6082575	3.213,00	37,5	33,4	31,5	29,4	27,1	25	23	21,1	19,7	18,7						
PRO V05DA-324/E...-O-T	50	50	10,5	20,5	118	C	6082576	3.559,00	41	36,5	35	33	31	29	26,8	24,8	23	21,5						
PRO V05DA-325/E...-O-T	50	50	10,5	20,5	118	C	6082577	3.564,00	44	39,8	37,8	36	34,4	32,6	30,7	28,7	26,5	24,4						
PRO V05DA-326/E...-O-T	50	50	10,5	20,5	118	C	6082578	3.572,00	48	43,8	41,4	39,5	37,8	36,3	34,4	32,6	30,2	28						
PRO V05DA-328/E...-O-T	50	50	10,5	20,5	118	C	6082579	3.610,00	52,5	47,7	45,6	43,5	41,5	39,3	37,6	35,8	34	32						

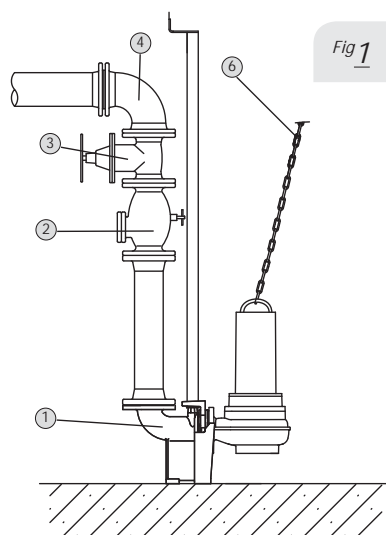

Fig 1

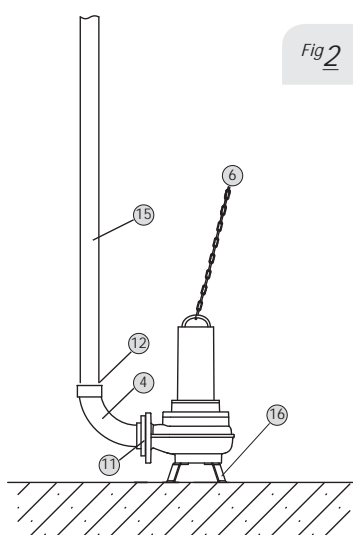

Fig 2

Tipo di installazione

Fig 1 Fissa sommersa

Fig 2 Mobile sommersa

Descrizione sistema

1	Piede di accoppiamento
2	Valvola di ritegno
3	Valvola di intercettazione
4	Curva
6	Catena
11	Controflangia
12	Raccordo tubo flessibile
15	Tubo flessibile
16	Piede di appoggio

ACCESSORI SPECIFICI	» APPARECCHI DI COMANDO	PG14	W3
Modello	Descrizione	Codice	Prezzo €
MS-L-1x4kW-DOL	Quadro elettrico per 1 pompa singola fino a 4 kW	2539741	416,00
MS-L-2x4kW-DOL	Quadro elettrico per 2 pompe singole fino a 4 kW	2539745	606,00
EC-L-1x12A-MT34-DOL-WM	Quadro di gestione per 1 pompa singola. Corrente assorbita 0,3-12A	2543210	873,00
EC-L-2x12A-MT34-DOL-WM	Quadro di gestione per 2 pompe singole. Corrente assorbita 0,3-12A	2543220	1.247,00
EC-L-3x12A-MT34-DOL-WM	Quadro di gestione per 3 pompe singole. Corrente assorbita 0,3-12A	2543230	1.669,00
QDF 1/T-16 (10-16A) ST-TR	Quadro comando per avviamento ST/TR di 1 pompa sommergibile 3~	2774002	1.767,00
QDF 1/T-25 (20-25A) ST-TR	Quadro comando per avviamento ST/TR di 1 pompa sommergibile 3~	2774003	1.920,00
QDF 2/T-16 (10-16A) ST-TR	Quadro comando per avviamento ST/TR di 2 pompe sommergibili 3~	2774005	3.503,00
QDF 2/T-25 (20-25A) ST-TR	Quadro comando per avviamento ST/TR di 2 pompe sommergibili 3~	2774006	3.754,00
DrainAlarm	Quadro allarme indipendente dalla rete con segnale acustico e ottico	2545133	190,00
WAB 65	Interruttore a galleggiante per temp. fino a +65°C, lunghezza cavo 5 m	2955015	115,00
Sensore di livello 0-1,0 mCA	Lunghezza cavo 10 m (in abbinamento a quadri serie EC-L...)	2519924	471,00

ACCESSORI SPECIFICI	» PER INSTALLAZIONE FISSA SOMMERSA PER POMPE DN 50	PG14	W3
Modello	Descrizione	Codice	Prezzo €
Piede di accoppiamento DN50/2RK	1 Realizzato in Ghisa grigia, con passaggio libero DN 50, curva integrata, guarnizione a profilo, accessori per fissaggio a pavimento e staffa per 2 tubi guida Ø 3/4". Senza tubi guida.	6070146	309,00
Valvola di ritegno	2 GG25 (≈ EN-GJL-250), incluso 1 kit accessori di montaggio, DN50	2017166	263,00
Valvola d'intercettazione	3 GG25 (≈ EN-GJL-250), compreso 1 kit accessori di montaggio, DN50	2017160	186,00
Catena	6 In acciaio zincato, trazione 400 kg, lunghezza 5 m	6063140	169,00

ACCESSORI SPECIFICI	» PER INSTALLAZIONE MOBILE SOMMERSA PER POMPE DN 50	PG14	W3
Modello	Descrizione	Codice	Prezzo €
Piede di supporto DN 50/65	16 In acciaio (S235JR), verniciato a polvere, incluso materiale di fissaggio.	6064666	177,00
Curva	4 Plastica, per attacco diretto alla pompa	4027344	201,00
Tubo flessibile	15 Sintetico, PN6, diametro interno tubo flessibile di 60 mm	2018106	735,00
Catena	6 In acciaio zincato, trazione 400 kg, lunghezza 5 m	6063140	169,00

Wilo-Rexa PRO V





Pompa sommersibile
protezione antideflagrante ATEX

Descrizione

Pompa sommersibile per il pompaggio di acque cariche o contenenti sostanze fecali secondo EN 12050-1, per installazioni sommerse fisse e mobili.

Campi di applicazione

-  Raccolta e sollevamento acque reflue
-  Trattamento acque
-  Prosciugamento

Wilo-Rexa PRO V		1~230 V - 50 Hz						» PROTEZIONE ANTIDEFLAGRANTE ATEX		PG8		W3									
» FLANGIA DN 65		MANDATA	PASSAGGIO LIBERO (MM)	P ₂ (kW)	CORRENTE ASSORBITA (A)	Peso (kg)	Consegna	Codice	Prezzo €	Portata (m ³ /h)											
Modello	0									10	20	30	35	40	45	50	55	60			
										Prevalenza (m)											
PRO V06DA-212/E...-O-M	65/80	65	1,1	7,2	51	C	6064728	2.016,00	8,3	7,3	5	2,5	2								
PRO V06DA-214/E...-O-M	65/80	65	1,5	9,3	51	C	6064730	2.034,00	12	11	9	5,7	3,8	2,5	1,3						
PRO V06DA-622/E...-O-M	65/80	65	1,1	7,2	67	C	6064735	2.771,00	5,3	4,7	4	2,8	2,3	1,7	1,2						
PRO V06DA-623/E...-O-M	65/80	65	1,5	9,3	67	C	6064737	2.862,00	6,7	6	5,3	4,3	3,8	3,2	2,6	2	1,4				
PRO V06DA-625/E...-O-M	65/80	65	1,5	9,3	67	C	6064739	2.952,00	8,5	7,7	7	6	5,5	5	4,4	3,8	3	2,3			
										Portata (m ³ /h)											
										3~400 V - 50 Hz											
PRO V06DA-212/E...-O-T	65/80	65	1,1	2,7	51	C	6064729	1.418,00	8,3	5	2,5	2									
PRO V06DA-214/E...-O-T	65/80	65	1,5	3,4	51	C	6064731	1.453,00	12	9	5,7	3,8	2,5	1,3							
PRO V06DA-216/E...-O-T	65/80	65	2,5	5,3	55	C	6064732	1.515,00	15,5	12,5	10	8,8	7	5,5	4	2,7	2,2				
PRO V06DA-222/E...-O-T	65/80	65	3,9	7,7	60	C	6064733	1.669,00	18	15	14	13	12	11	10	8,8	8	7			
PRO V06DA-224/E...-O-T	65/80	65	3,9	7,7	60	C	6064734	1.746,00	22	18	16,7	15,7	15	14							
										0 30 40 45 50 55 60 65 70 75											
PRO V06DA-622/E...-O-T	65/80	65	1,5	3,4	66	C	6064736	1.753,00	5	2,8	1,6	1									
PRO V06DA-623/E...-O-T	65/80	65	1,5	3,4	66	C	6064738	1.809,00	6,6	4	3,2	2,6	2	1,4							
PRO V06DA-625/E...-O-T	65/80	65	1,5	3,9	66	C	6064740	1.864,00	8,3	6	5	4,5	3,8	3	1,4						
PRO V06DA-626/E...-O-T	65/80	65	2,5	6	68	C	6064741	1.954,00	10	7,5	6,5	5,8	5,2	4,5	3,7	3					
PRO V06DA-628/E...-O-T	65/80	65	2,5	6	68	C	6064742	2.037,00	12	9,5	8,5	8	7,3	6,5	6	5	4,2	3,5			

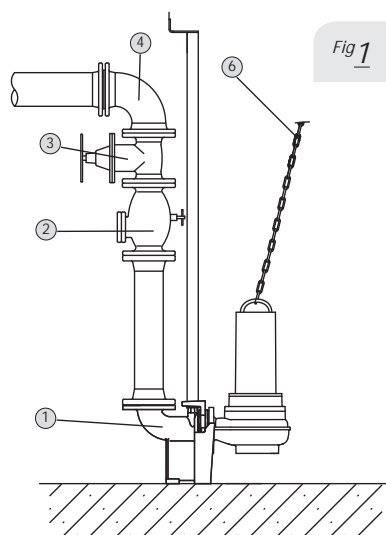

Fig 1

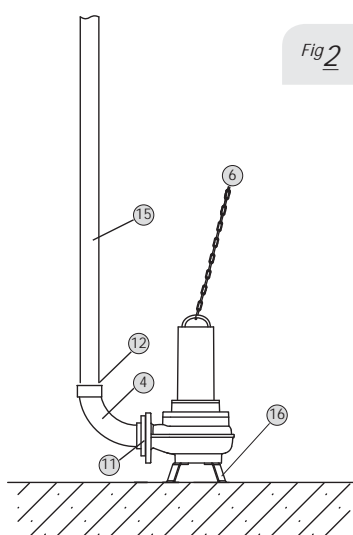

Fig 2

Tipo di installazione

Fig 1 Fissa sommersa

Fig 2 Mobile sommersa

Descrizione sistema

1	Piede di accoppiamento
2	Valvola di ritegno
3	Valvola di intercettazione
4	Curva
6	Catena
11	Controflangia
12	Raccordo tubo flessibile
15	Tubo flessibile
16	Piede di appoggio

ACCESSORI SPECIFICI	» APPARECCHI DI COMANDO	PG14	W3
Modello	Descrizione	Codice	Prezzo €
MS-L-1x4kW-DOL	Quadro elettrico per 1 pompa singola fino a 4 kW	2539741	416,00
MS-L-2x4kW-DOL	Quadro elettrico per 2 pompe singole fino a 4 kW	2539745	606,00
EC-L-1x12A-MT34-DOL-WM	Quadro di gestione per 1 pompa singola. Corrente assorbita 0,3-12A	2543210	873,00
EC-L-2x12A-MT34-DOL-WM	Quadro di gestione per 2 pompe singole. Corrente assorbita 0,3-12A	2543220	1.247,00
EC-L-3x12A-MT34-DOL-WM	Quadro di gestione per 3 pompe singole. Corrente assorbita 0,3-12A	2543230	1.669,00
DrainAlarm	Quadro allarme indipendente dalla rete con segnale acustico e ottico	2545133	190,00
WAB 65	Interruttore a galleggiante per temp. fino a +65°C, lunghezza cavo 5 m	2955015	115,00
Sensore di livello 0-1,0 mCA	Lunghezza cavo 10 m (in abbinamento a quadri serie EC-L...)	2519924	471,00

ACCESSORI SPECIFICI	» PER INSTALLAZIONE FISSA SOMMERSA PER POMPE DN 65	PG14	W3
Modello	Descrizione	Codice	Prezzo €
Piede di accoppiamento DN65/2RK	1 Realizzato in Ghisa grigia, con passaggio libero DN 65, curva integrata, guarnizione a profilo, accessori per fissaggio a pavimento e staffa per 2 tubi guida Ø ¾". Senza tubi guida.	6070150	332,00
Valvola di ritegno	2 DN 65, compreso un kit accessori di montaggio	2017167	317,00
Valvola d'intercettazione	3 DN 65, compreso un kit accessori di montaggio	2017161	307,00
Catena	6 In acciaio zincato, contenitore in acciaio, trazione 400 kg, lunghezza 5 m	6063140	169,00
Curva	4 DN65, compreso un kit accessori di montaggio	2017183	245,00

ACCESSORI SPECIFICI	» PER INSTALLAZIONE MOBILE SOMMERSA PER POMPE DN 65	PG14	W3
Modello	Descrizione	Codice	Prezzo €
Curva	4 Acciaio zincato con filetto interno/esterno, Rp2½"/G2½"	4015212	185,00
Piede di supporto DN 50/65	16 In acciaio (S235JR), verniciato a polvere, incluso materiale di fissaggio	6064666	177,00
Catena	6 In acciaio zincato, trazione 400 kg, lunghezza 5 m	6063140	169,00

Wilo-Rexa PRO V





Pompa sommergibile
protezione antideflagrante ATEX

Descrizione

Pompa sommergibile per il pompaggio di acque cariche o contenenti sostanze fecali secondo EN 12050-1, per installazioni sommerse fisse e mobili.

Campi di applicazione

-  Raccolta e sollevamento acque reflue
-  Trattamento acque
-  Prosciugamento

Wilo-Rexa PRO V		1-230 V - 50 Hz						» PROTEZIONE ANTIDEFLAGRANTE ATEX										PG8	W3	
» FLANGIA DN 80		MANDATA	PASSAGGIO LIBERO (MM)	P ₂ (kW)	CORRENTE ASSORBITA (A)	Peso (kg)	Consegna	Codice	Prezzo €	Portata (m ³ /h)										
Modello	0									20	30	40	45	50	55	60	65	70		
										Prevalenza (m)										
PRO V08DA-423/E...-O-M	80/100	80	1,1	7,2	76	C	6065933	3.494,00	6	4,6	3,8	3	2,6	2,2						
PRO V08DA-424/E...-O-M	80/100	80	1,1	7,2	77	C	6065935	3.562,00	6,8	5,5	4,8	4	3,6	3	2,6	2				
PRO V08DA-426/E...-O-M	80/100	80	1,5	9,3	77	C	6065937	3.653,00	8,7	7,5	6,9	6	5,5	5	4,5	4	3,5	3		
										Portata (m ³ /h)										
										3-400 V - 50 Hz										
										0	20	30	40	50	60	70	80	90	95	
PRO V08DA-423/E...-O-T	80/100	80	1,1	3,4	75	C	6065934	2.366,00	6	4,5	3,8	3	2							
PRO V08DA-424/E...-O-T	80/100	80	1,1	3,4	76	C	6065936	2.446,00	6,8	5,6	4,8	4	3	2						
PRO V08DA-426/E...-O-T	80/100	80	1,5	3,9	76	C	6065938	2.466,00	9	7,5	7	6	5	4	3					
PRO V08DA-428/E...-O-T	80/100	80	2,5	6	78	C	6065939	2.473,00	10,5	9	8,4	7,6	6,8	5,8	4,8	3,7				
PRO V08DA-524/E...-O-T	80/100	80	3,5	7,9	81	C	6065941	2.643,00	11	9,8	9,3	8,8	8,4	7,8	7,2	6,5	5,5	5		
PRO V08DA-526/E...-O-T	80/100	80	3,5	7,9	81	C	6065942	2.668,00	12,5	11,7	11,2	10,5	10	9,5	8,7	8,3				
										0	30	50	70	80	90	100	110	130	150	
PRO V08DA-526/E...-O-T	80/100	80	4,5	9	85	C	6073819	3.040,00	12,5	11,5	10,5	9	8	7	6					
PRO V08DA-528/E...-O-T	80/100	80	4,5	9	85	C	6073820	3.108,00	15	13	11,5	11	10							
PRO V08DA-528/E...-O-T	80/100	80	6,5	14	85	C	6073801	3.345,00	15	13	11,5	11	10	9	8					
PRO V08DA-243/E...-O-T	80/100	80	6,75	12,8	125	C	6082820	3.621,00	22,5	18	14,5	11,5	10,5	9,3	8	7	4,2	2		
PRO V08DA-244/E...-O-T	80/100	80	10,5	20,5	125	C	6082821	3.944,00	27	22,5	19	15,5	14	12,7	11,2	10	7,5	4,5		
PRO V08DA-245/E...-O-T	80/100	80	10,5	20,5	125	C	6082822	3.956,00	31	26	22,5	19	17,5	15,7	14	13	10,3	6,2		
PRO V08DA-246/E...-O-T	80/100	80	10,5	20,5	125	C	6082823	4.001,00	34,5	29,3	26	23	21,3	19,5	18	16,5				
PRO V08DA-248/E...-O-T	80/100	80	10,5	20,5	125	C	6082824	4.046,00	37,5	32,5	29	26,5								

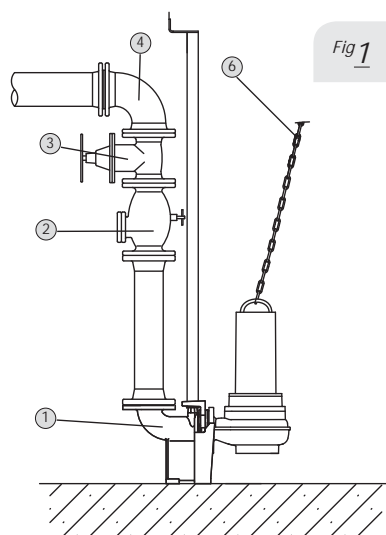

Fig 1

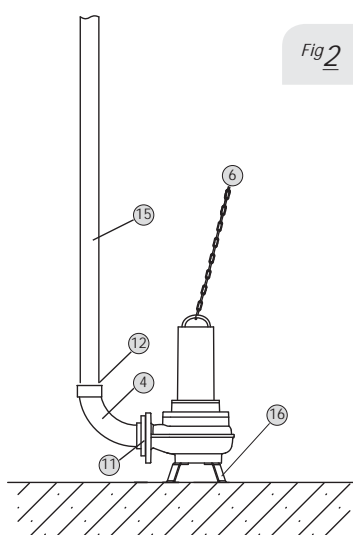

Fig 2

Tipo di installazione

Fig 1 Fissa sommersa

Fig 2 Mobile sommersa

Descrizione sistema

1	Piede di accoppiamento
2	Valvola di ritegno
3	Valvola di intercettazione
4	Curva
6	Catena
11	Controflangia
12	Raccordo tubo flessibile
15	Tubo flessibile
16	Piede di appoggio

ACCESSORI SPECIFICI	» APPARECCHI DI COMANDO	PG14	W3
Modello	Descrizione	Codice	Prezzo €
MS-L-1x4kW-DOL	Quadro elettrico per 1 pompa singola fino a 4 kW	2539741	416,00
MS-L-2x4kW-DOL	Quadro elettrico per 2 pompe singole fino a 4 kW	2539745	606,00
EC-L-1x12A-MT34-DOL-WM	Quadro di gestione per 1 pompa singola. Corrente assorbita 0,3-12A	2543210	873,00
EC-L-2x12A-MT34-DOL-WM	Quadro di gestione per 2 pompe singole. Corrente assorbita 0,3-12A	2543220	1.247,00
EC-L-3x12A-MT34-DOL-WM	Quadro di gestione per 3 pompe singole. Corrente assorbita 0,3-12A	2543230	1.669,00
QDF 1/T-10 (6,3-10A) ST-TR	Quadro comando per avviamento ST/TR di 1 pompa sommergibile 3~	2774001	1.653,00
QDF 1/T-16 (10-16A) ST-TR	Quadro comando per avviamento ST/TR di 1 pompa sommergibile 3~	2774002	1.767,00
QDF 1/T-25 (20-25A) ST-TR	Quadro comando per avviamento ST/TR di 1 pompa sommergibile 3~	2774003	1.920,00
QDF 2/T-10 (6,3-10A) ST-TR	Quadro comando per avviamento ST/TR di 2 pompe sommergibili 3~	2774004	3.357,00
QDF 2/T-16 (10-16A) ST-TR	Quadro comando per avviamento ST/TR di 2 pompe sommergibili 3~	2774005	3.503,00
QDF 2/T-25 (20-25A) ST-TR	Quadro comando per avviamento ST/TR di 2 pompe sommergibili 3~	2774006	3.754,00
DrainAlarm	Quadro allarme indipendente dalla rete con segnale acustico e ottico	2545133	190,00
WAB 65	Interruttore a galleggiante per temp. fino a +65°C, lunghezza cavo 5 m	2955015	115,00
Sensore di livello 0-1,0 mCA	Lunghezza cavo 10 m (in abbinamento a quadri serie EC-L...)	2519924	471,00

ACCESSORI SPECIFICI	» PER INSTALLAZIONE FISSA SOMMERSA PER POMPE DN 80	PG14	W3
Modello	Descrizione	Codice	Prezzo €
Piede di accoppiamento DN80/2RK	1 Realizzato in Ghisa grigia, con passaggio libero DN 80, curva integrata, guarnizione a profilo, accessori per fissaggio a pavimento e staffa per 2 tubi guida Ø 1 ¼". Senza tubi guida.	6082333	563,00
Valvola di ritegno	2 DN80, compreso un kit accessori di montaggio	2017168	444,00
Valvola d'intercettazione	3 DN80, compreso un kit accessori di montaggio	2017162	342,00
Catena	6 In acciaio zincato, contenitore in acciaio, trazione 400 kg, lunghezza 5 m	6063140	169,00
Curva	4 DN 80, compreso un kit accessori di montaggio	2012064	258,00

ACCESSORI SPECIFICI	» PER INSTALLAZIONE MOBILE SOMMERSA PER POMPE DN 80	PG14	W3
Modello	Descrizione	Codice	Prezzo €
Kit raccordo di mandata DN 80	4 Kit raccordo di mandata costituito da un accoppiamento fisso Storz, curva di 90° e raccordo a flangia. Incl. 1 kit di accessori di montaggio.	6031672	345,00
Kit basamento pompa DN80	16 Basamento pompa per montaggio sulla bocca aspirante per montaggio sommerso trasportabile, incl. accessori di montaggio.	6065949	306,00

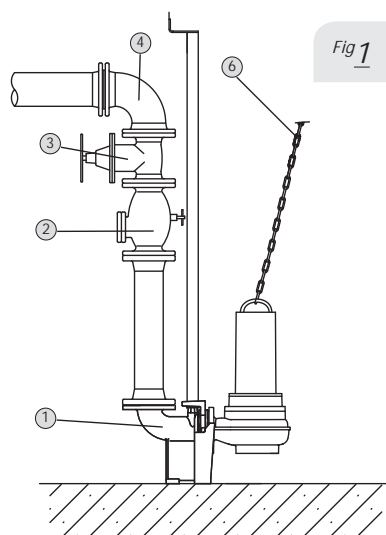

Fig 1

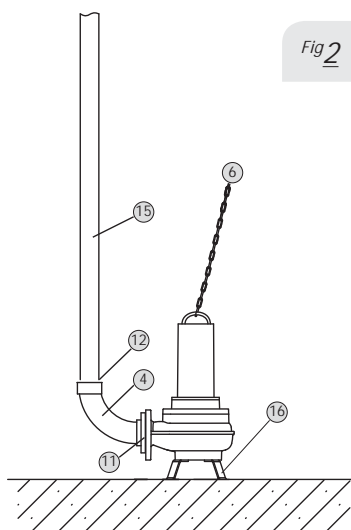

Fig 2

Tipo di installazione

Fig 1 Fissa sommersa

Fig 2 Mobile sommersa

Descrizione sistema

1	Piede di accoppiamento
2	Valvola di ritegno
3	Valvola di intercettazione
4	Curva
6	Catena
11	Controflangia
12	Raccordo tubo flessibile
15	Tubo flessibile
16	Piede di appoggio

ACCESSORI SPECIFICI	» APPARECCHI DI COMANDO	PG14	W3
Modello	Descrizione	Codice	Prezzo €
MS-L-1x4kW-DOL	Quadro elettrico per 1 pompa singola fino a 4 kW	2539741	416,00
MS-L-2x4kW-DOL	Quadro elettrico per 2 pompe singole fino a 4 kW	2539745	606,00
EC-L-1x12A-MT34-DOL-WM	Quadro di gestione per 1 pompa singola. Corrente assorbita 0,3-12A	2543210	873,00
EC-L-2x12A-MT34-DOL-WM	Quadro di gestione per 2 pompe singole. Corrente assorbita 0,3-12A	2543220	1.247,00
EC-L-3x12A-MT34-DOL-WM	Quadro di gestione per 3 pompe singole. Corrente assorbita 0,3-12A	2543230	1.669,00
QDF 1/T-10 (6,3-10A) ST-TR	Quadro comando per avviamento ST/TR di 1 pompa sommergibile 3~	2774001	1.653,00
QDF 2/T-10 (6,3-10A) ST-TR	Quadro comando per avviamento ST/TR di 2 pompe sommergibili 3~	2774004	3.357,00
DrainAlarm	Quadro allarme indipendente dalla rete con segnale acustico e ottico	2545133	190,00
WAB 65	Interruttore a galleggiante per temp. fino a +65°C, lunghezza cavo 5 m	2955015	115,00
Sensore di livello 0-1,0 mCA	Lunghezza cavo 10 m (in abbinamento a quadri serie EC-L...)	2519924	471,00

ACCESSORI SPECIFICI	» PER INSTALLAZIONE FISSA SOMMERSA PER POMPE DN 100	PG14	W3
Modello	Descrizione	Codice	Prezzo €
Piede di accoppiamento DN100	1 Realizzato in Ghisa grigia, con passaggio libero DN 100, curva integrata, guarnizione a profilo, accessori per fissaggio a pavimento e staffa per 2 tubi guida Ø 1 ¼". Senza tubi guida.	6082336	598,00
Valvola di ritegno	2 DN100, compreso un kit accessori di montaggio	2017169	583,00
Valvola d'intercettazione	3 DN100, compreso un kit accessori di montaggio	2017163	471,00
Catena	6 In acciaio zincato, contenitore in acciaio, trazione 400 kg, lunghezza 5 m	6063140	169,00
Curva	4 DN 100, compreso un kit accessori di montaggio	2004669	289,00

ACCESSORI SPECIFICI	» PER INSTALLAZIONE MOBILE SOMMERSA PER POMPE DN 100	PG14	W3
Modello	Descrizione	Codice	Prezzo €
Kit raccordo di mandata DN100	4 Kit raccordo di mandata costituito da un accoppiamento fisso Storz, curva di 90° e raccordo a flangia. Incl. 1 kit di accessori di montaggio.	6031672	345,00
Kit basamento pompa DN100	16 Basamento pompa per montaggio sulla bocca aspirante per montaggio sommerso trasportabile, incl. accessori di montaggio.	6065949	306,00

Wilo-Rexa PRO C

Pompe sommergibili per il pompaggio di acque cariche

Pompaggio di acque contenenti sostanze fecali secondo EN 12050-1, **acque di scarico domestiche, commerciali e industriali,**



Drenaggio e sollevamento acque reflue

In evidenza

Pompaggio di acque cariche e liquami di fogna secondo EN 12050-1.

Efficienza

Disponibile a richiesta con motori elettrici in classe di efficienza IE3.

Tecnologia

Motori elettrici con omologazione antideflagrante di serie Ex secondo ATEX.

Idraulica

Sicurezza di funzionamento grazie a giranti monocanale a basso rischio di intasamento.



Installazione

Modo di funzionamento:
immerso S1;
non sommerso: S2-15 min;
non sommerso: S3-10%.

Descrizione

Pompa sommersibile per il pompaggio di **acque cariche** o **contenenti sostanze fecali secondo EN 12050-1**, per installazioni sommerse fisse e mobili.

Campi di applicazione

-  Raccolta e sollevamento acque reflue
-  Trattamento acque
-  Prosciugamento

Wilo-Rexa PRO C



Pompa sommersibile
girante monocanale

Particolarità / Vantaggi prodotto

- Massima efficacia grazie a giranti monocanale ottimizzate al migliore rendimento.
- Disponibile a richiesta con motori elettrici in classe di efficienza IE3.
- Di serie con omologazione Ex secondo ATEX.

Applicazioni

Pompe adatte al pompaggio a funzionamento continuo di acque cariche e acque reflue. Acque cariche contenenti sostanze fecali e fanghi fino all'8 % max. di sostanza secca (in funzione del sistema idraulico scelto). Pompaggio acqua da pozzetti e serbatoi in applicazioni comunali e industriali e per il drenaggio domestico e in aree aperte conformemente alla norma EN 12050.

Chiave di lettura

Esempio:	PRO C05DA-122/E...-O-M
Rexa	Pompa sommersibile per acque cariche
PRO C	Nome serie con girante monocanale
05	Diametro nominale raccordo di mandata ad es. DN 50
D	Sistema idraulico lato aspirante, foratura secondo norma DIN
A	Materiali di esecuzione sistema idraulico. A= esecuzione standard
122	Definizione sistema idraulico
E	Motore a raffreddamento superficiale
A	Equipaggiamento elettrico supplementare: O = con terminale cavo libero P = con spina A = con interruttore a galleggiante e spina
T	T=3~400V ; M=1~230V

Dati tecnici

Fluidi consentiti

Acque cariche e reflue provenienti da drenaggio di locali e aree scoperte, acque cariche contenenti sostanze fecali e fanghi fino all'8% max. di sostanza secca.

Campo d'impiego

Temperatura fluido	da +3°C a +40°C
Tipo girante	Monocanale

Caratteristiche elettriche

Alimentazione rete	1 ~ 230 V 3 ~ 400 V
Frequenza	50 Hz

Motore

Grado protezione	IP68
Classe di isolamento	F

Materiali

Corpo pompa

Ghisa grigia

Girante

Ghisa grigia o Ghisa sferoidale (a seconda del modello)

Corpo motore

Ghisa grigia

Accessori

• Apparecchi di comando	Pag.	454
• Allarmi	Pag.	456
• Quadri di gestione e controllo	Pag.	457

Wilo-Rexa PRO C





Pompa sommergibile
girante monocanale

Descrizione

Pompa sommergibile per il pompaggio di acque cariche o contenenti sostanze fecali secondo EN 12050-1, per installazioni sommerse fisse e mobili.

Campi di applicazione

-  Raccolta e sollevamento acque reflue
-  Trattamento acque
-  Prosciugamento

Wilo-Rexa PRO C		1-230 V - 50 Hz						» PROTEZIONE ANTIDEFAGRANTE ATEX		PG8		W3										
» FLANGIA DN 50		MANDATA	PASSAGGIO LIBERO (MM)	P ₂ (kW)	CORRENTE ASSORBITA (A)	Peso (kg)	Consegna	Codice	Prezzo €	Portata (m ³ /h)												
Modello	Prevalenza (m)																					
PRO C05DA-322/E...-O-M	50	45	1,1	7,2	49	C	6076424	2.127,00	10	9	8	7,8	6	5	3,8	2,2						
PRO C05DA-324/E...-O-M	50	45	1,1	7,2	49	C	6076426	2.138,00	16	15	13	10	10,2	8,2	7	5,8	4					
PRO C05DA-326/E...-O-M	50	45	1,5	9,3	49	C	6076428	2.154,00	18	17	16,2	15,8	14	12	10,2	9,8	7,8	5,6				
									Portata (m ³ /h)													
									3-400 V - 50 Hz													
PRO C05DA-322/E...-O-T	50	45	1,1	2,9	49	C	6076425	1.657,00	10	9	8	7,8	6	5	3,8	2,2						
PRO C05DA-324/E...-O-T	50	45	1,1	2,9	49	C	6076427	1.678,00	16	15	13	10	10,2	8,2	7	5,8	4					
PRO C05DA-326/E...-O-T	50	45	1,5	3,6	49	C	6076429	1.705,00	18	17	16,2	15,8	14	12	10,2	9,8	7,8	5,6				
PRO C05DA-328/E...-O-T	50	45	2,5	5,5	53	C	6076430	1.801,00	24	23	22	21	18,8	16,8	14,8	13	11,8	10				
PRO C05DA-329/E...-O-T	50	45	2,5	5,5	53	C	6076431	1.825,00	26	25	24	23,8	21,8	18,8	17,8	16	14					

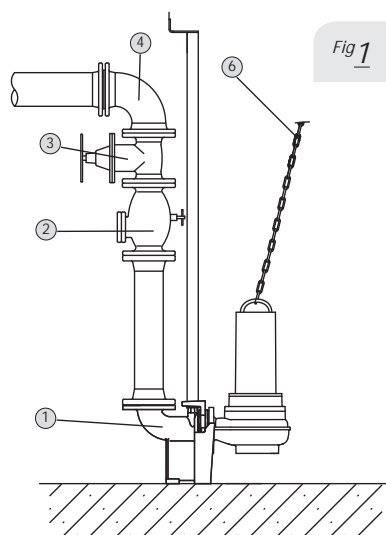

Fig 1

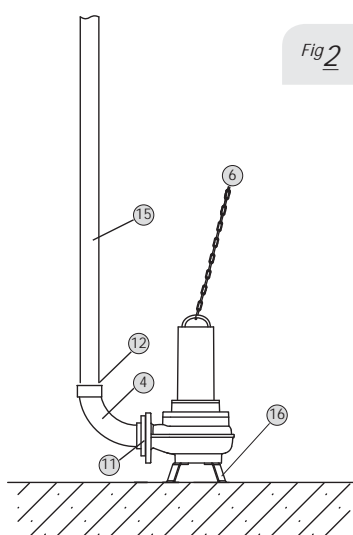

Fig 2

Tipo di installazione

Fig 1	Fissa sommersa
Fig 2	Mobile sommersa

Descrizione sistema

1	Piede di accoppiamento
2	Valvola di ritegno
3	Valvola di intercettazione
4	Curva
6	Catena
11	Controflangia
12	Raccordo tubo flessibile
15	Tubo flessibile
16	Piede di appoggio

ACCESSORI SPECIFICI	» APPARECCHI DI COMANDO	PG14	W3
Modello	Descrizione	Codice	Prezzo €
MS-L-1x4kW-DOL	Quadro elettrico per 1 pompa singola fino a 4 kW	2539741	416,00
MS-L-2x4kW-DOL	Quadro elettrico per 2 pompe singole fino a 4 kW	2539745	606,00
EC-L-1x12A-MT34-DOL-WM	Quadro di gestione per 1 pompa singola. Corrente assorbita 0,3-12A	2543210	873,00
EC-L-2x12A-MT34-DOL-WM	Quadro di gestione per 2 pompe singole. Corrente assorbita 0,3-12A	2543220	1.247,00
EC-L-3x12A-MT34-DOL-WM	Quadro di gestione per 3 pompe singole. Corrente assorbita 0,3-12A	2543230	1.669,00
DrainAlarm	Quadro allarme indipendente dalla rete con segnale acustico e ottico	2545133	190,00
WAB 65	Interruttore a galleggiante per temp. fino a +65°C, lunghezza cavo 5 m	2955015	115,00
Sensore di livello 0-1,0 mCA	Lunghezza cavo 10 m (in abbinamento a quadri serie EC-L...)	2519924	471,00

ACCESSORI SPECIFICI	» PER INSTALLAZIONE FISSA SOMMERSA PER POMPE DN 50	PG14	W3
Modello	Descrizione	Codice	Prezzo €
Piede di accoppiamento DN50/2RK	1 Realizzato in Ghisa grigia, con passaggio libero DN 50, curva integrata, guarnizione a profilo, accessori per fissaggio a pavimento e staffa per 2 tubi guida Ø ¾". Senza tubi guida.	6070146	309,00
Valvola di ritegno	2 GG25 (= EN-GJL-250), incluso 1 kit accessori di montaggio, DN50	2017166	263,00
Valvola d'intercettazione	3 GG25 (= EN-GJL-250), compreso 1 kit accessori di montaggio, DN50	2017160	186,00
Catena	6 In acciaio zincato, trazione 400 kg, lunghezza 5 m	6063140	169,00

ACCESSORI SPECIFICI	» PER INSTALLAZIONE MOBILE SOMMERSA PER POMPE DN 50	PG14	W3
Modello	Descrizione	Codice	Prezzo €
Piede di supporto DN 50/65	16 In acciaio (S235JR), verniciato a polvere, incluso materiale di fissaggio.	6064666	177,00
Curva	4 Plastica, per attacco diretto alla pompa	4027344	201,00
Tubo flessibile	15 Sintetico, PN6, diametro interno tubo flessibile di 60 mm	2018106	735,00
Catena	6 In acciaio zincato, trazione 400 kg, lunghezza 5 m	6063140	169,00

Wilo-Rexa PRO C





Pompa sommersibile
girante monocanale

Descrizione

Pompa sommersibile per il pompaggio di **acque cariche** o **contenenti sostanze fecali secondo EN 12050-1**, per installazioni sommerse fisse e mobili.

Campi di applicazione

-  Raccolta e sollevamento acque reflue
-  Trattamento acque
-  Prosciugamento

Wilo-Rexa PRO C		3~400 V - 50 Hz		» PROTEZIONE ANTIDEFAGRANTE ATEX		PG8	W3													
» FLANGIA DN 65		MANDATA	PASSAGGIO LIBERO (MM)	P ₂ (kW)	CORRENTE ASSORBITA (A)	Peso (kg)	Consegna	Codice	Prezzo €	Portata (m ³ /h)										
Modello										0	10	20	40	45	50	55	60	65	70	
										Prevalenza (m)										
PRO C06DA-342/E...-O-T	65/80	45	2,5	5,5	58	C	6077700	1.823,00	12	10	8	4,5	2							
PRO C06DA-344/E...-O-T	65/80	45	2,5	5,5	58	C	6077701	1.847,00	16	13	11	7,8	6,8	6	5	4	3			
PRO C06DA-345/E...-O-T	65/80	45	2,5	5,5	58	C	6077702	1.881,00	21	17	13	11	10	9	8	7	6	5		
PRO C06DA-346/E...-O-T	65/80	45	3,9	8,5	64	C	6077703	1.940,00	25	21	17	14,4	13,4	12	11,6	11	10	9		
PRO C06DA-348/E...-O-T	65/80	45	3,9	8,5	64	C	6077704	1.959,00	29	25	23	20	18	16	15	14	13	12		
PRO C06DA-349/E...-O-T	65/80	45	3,9	8,5	64	C	6077705	1.996,00	30	29	28	26	20	19	18					

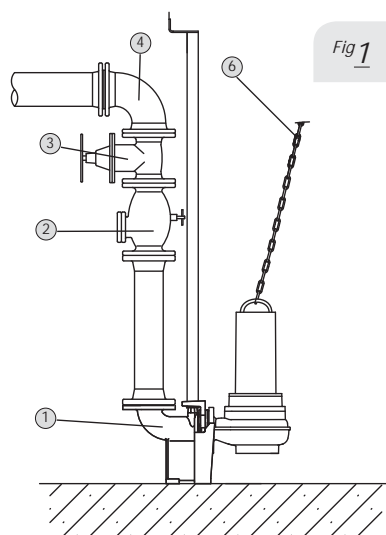

Fig 1

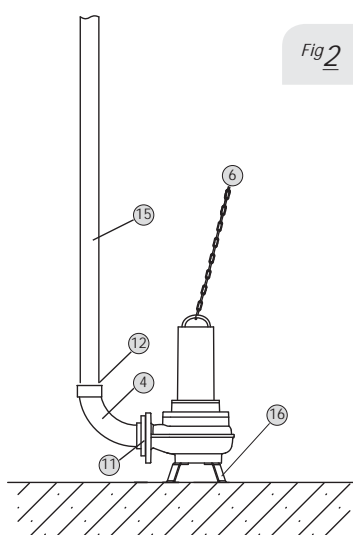

Fig 2

Tipo di installazione

Fig 1 Fissa sommersa

Fig 2 Mobile sommersa

Descrizione sistema

1	Piede di accoppiamento
2	Valvola di ritegno
3	Valvola di intercettazione
4	Curva
6	Catena
11	Controflangia
12	Raccordo tubo flessibile
15	Tubo flessibile
16	Piede di appoggio

ACCESSORI SPECIFICI	» APPARECCHI DI COMANDO	PG14	W3
Modello	Descrizione	Codice	Prezzo €
MS-L-1x4kW-DOL	Quadro elettrico per 1 pompa singola fino a 4 kW	2539741	416,00
MS-L-2x4kW-DOL	Quadro elettrico per 2 pompe singole fino a 4 kW	2539745	606,00
EC-L-1x12A-MT34-DOL-WM	Quadro di gestione per 1 pompa singola. Corrente assorbita 0,3-12A	2543210	873,00
EC-L-2x12A-MT34-DOL-WM	Quadro di gestione per 2 pompe singole. Corrente assorbita 0,3-12A	2543220	1.247,00
EC-L-3x12A-MT34-DOL-WM	Quadro di gestione per 3 pompe singole. Corrente assorbita 0,3-12A	2543230	1.669,00
DrainAlarm	Quadro allarme indipendente dalla rete con segnale acustico e ottico	2545133	190,00
WAB 65	Interruttore a galleggiante per temp. fino a +65°C, lunghezza cavo 5 m	2955015	115,00
Sensore di livello 0-1,0 mCA	Lunghezza cavo 10 m (in abbinamento a quadri serie EC-L...)	2519924	471,00

ACCESSORI SPECIFICI	» PER INSTALLAZIONE FISSA SOMMERSA PER POMPE DN 65	PG14	W3
Modello	Descrizione	Codice	Prezzo €
Piede di accoppiamento DN65/2RK	1 Realizzato in Ghisa grigia, con passaggio libero DN 65, curva integrata, guarnizione a profilo, accessori per fissaggio a pavimento e staffa per 2 tubi guida Ø ¾". Senza tubi guida.	6070150	332,00
Valvola di ritegno	2 DN 65, compreso un kit accessori di montaggio	2017167	317,00
Valvola d'intercettazione	3 DN 65, compreso un kit accessori di montaggio	2017161	307,00
Catena	6 In acciaio zincato, contenitore in acciaio, trazione 400 kg, lunghezza 5 m	6063140	169,00
Curva	4 DN65, compreso un kit accessori di montaggio	2017183	245,00

ACCESSORI SPECIFICI	» PER INSTALLAZIONE MOBILE SOMMERSA PER POMPE DN 65	PG14	W3
Modello	Descrizione	Codice	Prezzo €
Curva	4 Acciaio zincato con filetto interno/esterno, Rp2½"/G2½"	4015212	185,00
Piede di supporto DN 50/65	16 In acciaio (S235JR), verniciato a polvere, incluso materiale di fissaggio	6064666	177,00
Catena	6 In acciaio zincato, trazione 400 kg, lunghezza 5 m	6063140	169,00

Wilo-Rexa PRO C





Pompa sommersibile
girante monocanale

Descrizione

Pompa sommersibile per il pompaggio di acque cariche o contenenti sostanze fecali secondo EN 12050-1, per installazioni sommerse fisse e mobili.

Campi di applicazione

-  Raccolta e sollevamento acque reflue
-  Trattamento acque
-  Prosciugamento

Wilo-Rexa PRO C		3-400 V - 50 Hz						» PROTEZIONE ANTIDEFLAGRANTE ATEX						PG8	W3						
» FLANGIA DN 80		MANDATA	PASSAGGIO LIBERO (MM)	P ₂ (kW)	CORRENTE ASSORBITA (A)	Peso (kg)	Consegna	Codice	Prezzo €	Portata (m ³ /h)											
Modello	0									20	30	40	50	55	60	65	70	75			
										Prevalenza (m)											
PRO C08DA-412/E...-O-M	80	55	1,1	7,2	51	C	6078834	2.410,00	10	7,4	6	5	4								
PRO C08DA-413/E...-O-M	80	55	1,5	9,3	51	C	6078836	2.416,00	12	10	8,6	7,8	6,4	6	5,6	5	4,6	4			
PRO C08DA-417/E...-O-M	80	55	1,1	7,3	56	C	6078839	2.422,00	5,5	4,5	4	3,5	2,8	2,7							
PRO C08DA-418/E...-O-M	80	55	1,5	9,4	56	C	6078841	2.430,00	7,2	5,8	5,6	5	4,4	4	3,7	3,4					
									0	30	40	50	55	60	65	70	75	85			
PRO C08DA-412/E...-O-T	80	55	1,1	2,9	51	C	6078833	2.323,00	10	6	5	4									
PRO C08DA-413/E...-O-T	80	55	1,5	3,6	51	C	6078835	2.329,00	12	8,6	7,8	6,4	6	5,6	5	4,6	4				
PRO C08DA-415/E...-O-T	80	55	2,5	5,5	51	C	6078837	2.336,00	15,5	12	10,8	9,6	9	8,5	8	7,5	7	6			
									0	20	30	35	40	45	50	55	60	65			
PRO C08DA-417/E...-O-T	80	55	1,1	3,05	56	C	6078838	2.343,00	5,5	4,5	4	3,7	3,5	3,3	2,8	2,7					
PRO C08DA-418/E...-O-T	80	55	1,5	3,7	56	C	6078840	2.349,00	7,2	5,8	5,6	5,4	5	4,8	4,4	4	3,7	3,4			
									0	20	30	40	50	60	65	70	75	80			
PRO C08DA-432/E...-O-T	80	65	2,5	5,5	61	C	6078110	2.721,00	14	12	10	8,4	7,8	6,2	5,8	8	4				
PRO C08DA-433/E...-O-T	80	65	2,5	5,5	61	C	6078111	2.814,00	17	14	12,5	11	10	9	8	7					
PRO C08DA-434/E...-O-T	80	65	3,9	8,5	67	C	6078112	2.836,00	21	17	16	14	13	12	11,4	10,8	10	9			
PRO C08DA-435/E...-O-T	80	65	3,9	8,5	67	C	6078113	2.844,00	25	20	18,5	17	16	14,5	14	13,2	12,5	12			
PRO C08DA-436/E...-O-T	80	65	5	9,8	69	C	6078153	3.040,00	28	23	21	20	18	17,5	17	16					
PRO C08DA-437/E...-O-T	80	65	5	9,8	69	C	6078154	3.068,00	31	26	25	24	22	21							

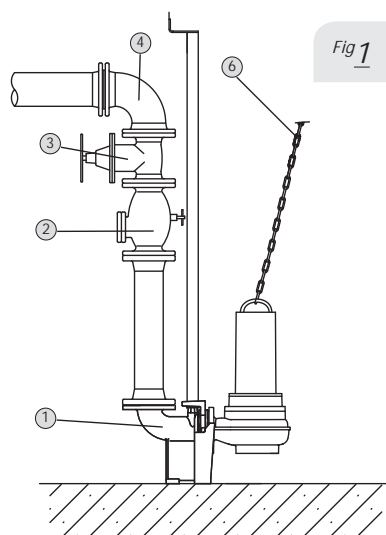

Fig 1

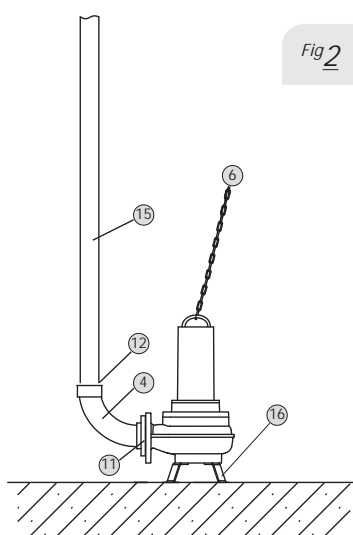

Fig 2

Tipo di installazione

Fig 1 Fissa sommersa

Fig 2 Mobile sommersa

Descrizione sistema

1	Piede di accoppiamento
2	Valvola di ritegno
3	Valvola di intercettazione
4	Curva
6	Catena
11	Controflangia
12	Raccordo tubo flessibile
15	Tubo flessibile
16	Piede di appoggio

ACCESSORI SPECIFICI	» APPARECCHI DI COMANDO	PG14	W3
Modello	Descrizione	Codice	Prezzo €
MS-L-1x4kW-DOL	Quadro elettrico per 1 pompa singola fino a 4 kW	2539741	416,00
MS-L-2x4kW-DOL	Quadro elettrico per 2 pompe singole fino a 4 kW	2539745	606,00
EC-L-1x12A-MT34-DOL-WM	Quadro di gestione per 1 pompa singola. Corrente assorbita 0,3-12A	2543210	873,00
EC-L-2x12A-MT34-DOL-WM	Quadro di gestione per 2 pompe singole. Corrente assorbita 0,3-12A	2543220	1.247,00
EC-L-3x12A-MT34-DOL-WM	Quadro di gestione per 3 pompe singole. Corrente assorbita 0,3-12A	2543230	1.669,00
DrainAlarm	Quadro allarme indipendente dalla rete con segnale acustico e ottico	2545133	190,00
WAB 65	Interruttore a galleggiante per temp. fino a +65°C, lunghezza cavo 5 m	2955015	115,00
Sensore di livello 0-1,0 mCA	Lunghezza cavo 10 m (in abbinamento a quadri serie EC-L...)	2519924	471,00

ACCESSORI SPECIFICI	» PER INSTALLAZIONE FISSA SOMMERSA PER POMPE DN 80	PG14	W3
Modello	Descrizione	Codice	Prezzo €
Piede di accoppiamento DN80/2RK	1 Realizzato in Ghisa grigia, con passaggio libero DN 80, curva integrata, guarnizione a profilo, accessori per fissaggio a pavimento e staffa per 2 tubi guida Ø 1 ¼". Senza tubi guida.	6082333	563,00
Valvola di ritegno	2 DN80, compreso un kit accessori di montaggio	2017168	444,00
Valvola d'intercettazione	3 DN80, compreso un kit accessori di montaggio	2017162	342,00
Catena	6 In acciaio zincato, contenitore in acciaio, trazione 400 kg, lunghezza 5 m	6063140	169,00
Curva	4 DN 80, compreso un kit accessori di montaggio	2012064	258,00

ACCESSORI SPECIFICI	» PER INSTALLAZIONE MOBILE SOMMERSA PER POMPE DN 80	PG14	W3
Modello	Descrizione	Codice	Prezzo €
Kit raccordo di mandata DN 80	4 Kit raccordo di mandata costituito da un accoppiamento fisso Storz, curva di 90° e raccordo a flangia. Incl. 1 kit di accessori di montaggio.	6031672	345,00
Kit basamento pompa DN80	16 Basamento pompa per montaggio sulla bocca aspirante per montaggio sommerso trasportabile, incl. accessori di montaggio.	6065949	306,00

Wilo-Rexa PRO C





Pompa sommersibile
girante monocanale

Descrizione

Pompa sommersibile per il pompaggio di acque cariche o contenenti sostanze fecali secondo EN 12050-1, per installazioni sommerse fisse e mobili.

Campi di applicazione

-  Raccolta e sollevamento acque reflue
-  Trattamento acque
-  Prosciugamento

Wilo-Rexa PRO C		3-400 V - 50 Hz						» PROTEZIONE ANTIDEFLAGRANTE ATEX										PG8	W3										
» FLANGIA DN 100		MANDATA	PASSAGGIO LIBERO (MM)	P ₂ (kW)	CORRENTE ASSORBITA (A)	Peso (kg)	Consegna	Codice	Prezzo €	Portata (m ³ /h)																			
Modello	0									20	40	60	70	80	90	100	110	120	Prevalenza (m)										
PRO C10DA-512/E...-O-M	100	100	1,1	7,3	77	C	6076766	4.157,00	5,5	5	3,5	3	2,7	2,5	2	1,8													
PRO C10DA-513/E...-O-M	100	100	1,5	9,4	78	C	6076768	4.201,00	7	6	4,5	4	3,7	3,5	3	2,5	2,2	2											
										0	20	40	60	80	100	120	140	160	180										
PRO C10DA-512/E...-O-T	100	100	1,1	3,05	77	C	6076767	3.242,00	5,5	5	3,5	3	2,5	2															
PRO C10DA-513/E...-O-T	100	100	1,5	3,7	77	C	6076769	3.286,00	7	6	4,5	4	3,5	2,5	2														
PRO C10DA-514/E...-O-T	100	100	2,5	5,8	80	C	6076770	3.326,00	9	8	6,8	6	5	4,4	3,8	3													
PRO C10DA-516/E...-O-T	100	100	3,45	8,1	83	C	6076771	3.384,00	11	9,6	8,4	7,8	6,8	6,5	5,5	5	3,5												
PRO C10DA-518/E...-O-T	100	100	3,45	8,1	84	C	6076772	3.498,00	13	12	11	10,5	9	7,5	7	6,5	5,5	5											
PRO C10DA-518/E...-O-T	100	100	4,5	9,4	84	C	6076773	3.931,00	13	12	11	10,5	9	7,5	7	6,5	5,5	5											

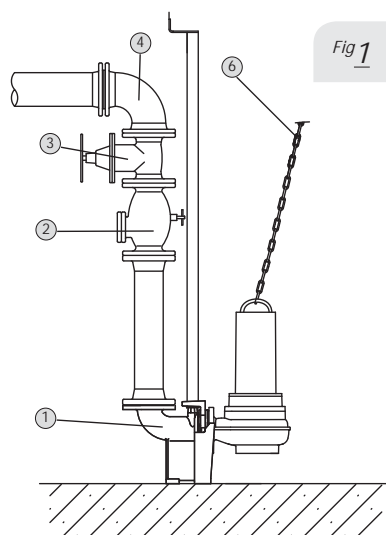

Fig 1

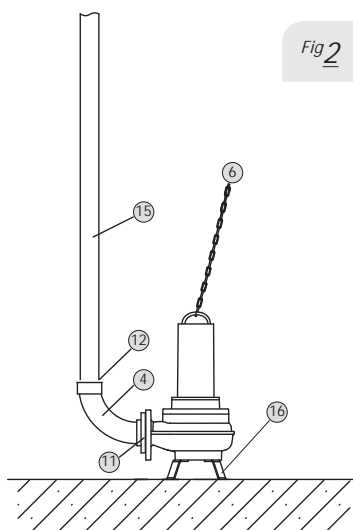

Fig 2

Tipo di installazione

Fig 1 Fissa sommersa

Fig 2 Mobile sommersa

Descrizione sistema

1	Piede di accoppiamento
2	Valvola di ritegno
3	Valvola di intercettazione
4	Curva
6	Catena
11	Controflangia
12	Raccordo tubo flessibile
15	Tubo flessibile
16	Piede di appoggio

ACCESSORI SPECIFICI	» APPARECCHI DI COMANDO	PG14	W3
Modello	Descrizione	Codice	Prezzo €
MS-L-1x4kW-DOL	Quadro elettrico per 1 pompa singola fino a 4 kW	2539741	416,00
MS-L-2x4kW-DOL	Quadro elettrico per 2 pompe singole fino a 4 kW	2539745	606,00
EC-L-1x12A-MT34-DOL-WM	Quadro di gestione per 1 pompa singola. Corrente assorbita 0,3-12A	2543210	873,00
EC-L-2x12A-MT34-DOL-WM	Quadro di gestione per 2 pompe singole. Corrente assorbita 0,3-12A	2543220	1.247,00
EC-L-3x12A-MT34-DOL-WM	Quadro di gestione per 3 pompe singole. Corrente assorbita 0,3-12A	2543230	1.669,00
QDF 1/T-10 (6,3-10A) ST-TR	Quadro comando per avviamento ST/TR di 1 pompa sommergibile 3~	2774001	1.653,00
QDF 2/T-10 (6,3-10A) ST-TR	Quadro comando per avviamento ST/TR di 2 pompe sommergibili 3~	2774004	3.357,00
DrainAlarm	Quadro allarme indipendente dalla rete con segnale acustico e ottico	2545133	190,00
WAB 65	Interruttore a galleggiante per temp. fino a +65°C, lunghezza cavo 5 m	2955015	115,00
Sensore di livello 0-1,0 mCA	Lunghezza cavo 10 m (in abbinamento a quadri serie EC-L...)	2519924	471,00

ACCESSORI SPECIFICI	» PER INSTALLAZIONE FISSA SOMMERSA PER POMPE DN 100	PG14	W3
Modello	Descrizione	Codice	Prezzo €
Piede di accoppiamento DN100	1 Realizzato in Ghisa grigia, con passaggio libero DN 100, curva integrata, guarnizione a profilo, accessori per fissaggio a pavimento e staffa per 2 tubi guida Ø 1 ¼". Senza tubi guida.	6082336	598,00
Valvola di ritegno	2 DN100, compreso un kit accessori di montaggio	2017169	583,00
Valvola d'intercettazione	3 DN100, compreso un kit accessori di montaggio	2017163	471,00
Catena	6 In acciaio zincato, contenitore in acciaio, trazione 400 kg, lunghezza 5 m	6063140	169,00
Curva	4 DN 100, compreso un kit accessori di montaggio	2004669	289,00

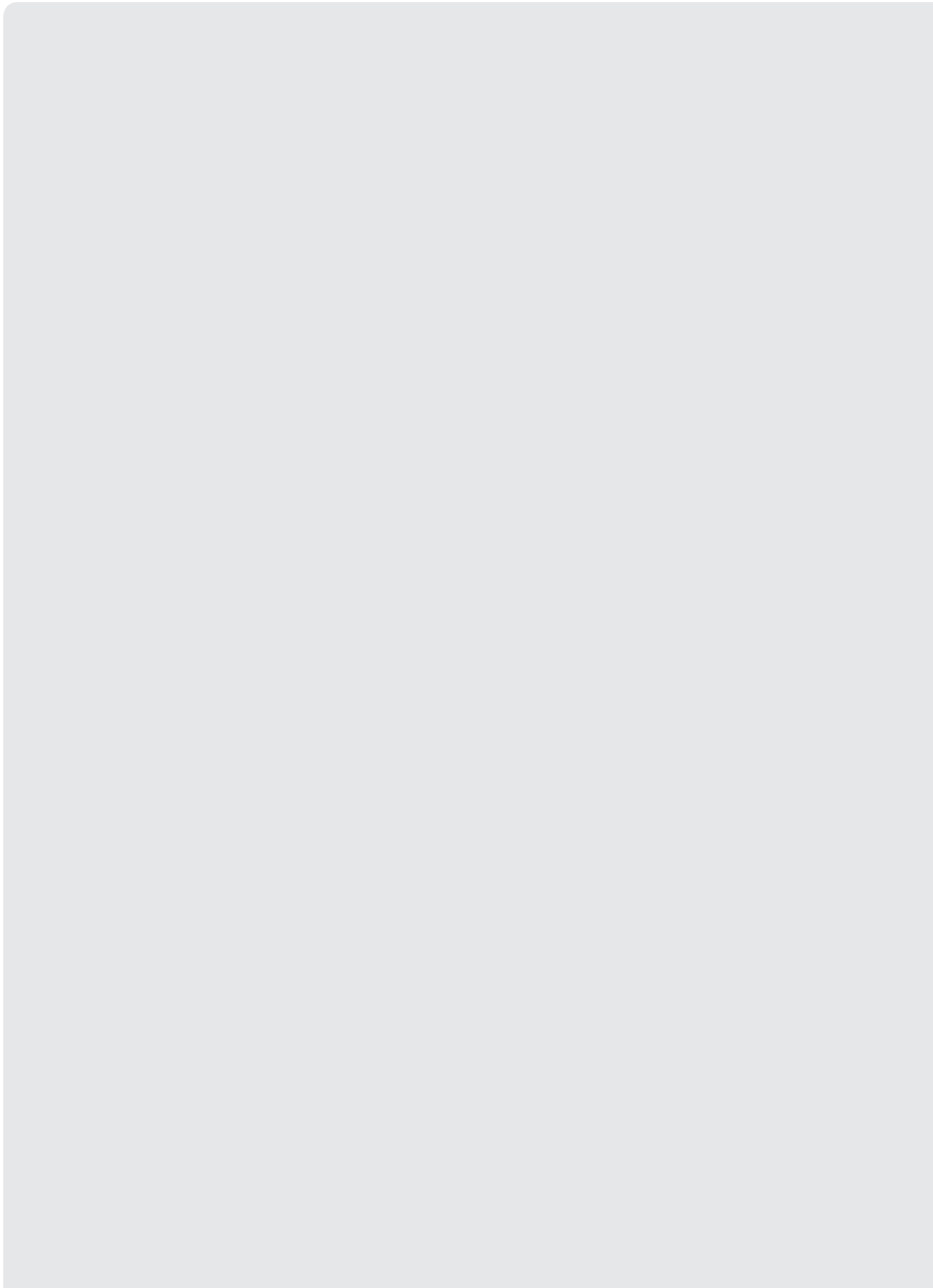

ACCESSORI SPECIFICI	» PER INSTALLAZIONE MOBILE SOMMERSA PER POMPE DN 100	PG14	W3
Modello	Descrizione	Codice	Prezzo €
Kit raccordo di mandata DN100	4 Kit raccordo di mandata costituito da un accoppiamento fisso Storz, curva di 90° e raccordo a flangia. Incl. 1 kit di accessori di montaggio.	6031672	345,00
Kit basamento pompa DN100	16 Basamento pompa per montaggio sulla bocca aspirante per montaggio sommerso trasportabile, incl. accessori di montaggio.	6065949	306,00



Descrizione

Pompa sommergibile per drenaggio di **acque cariche** con motore in esecuzione **antideflagrante**, per installazioni sommerse fisse e mobili.

Campi di applicazione

-  Raccolta e sollevamento acque reflue
-  Applicazioni industriali
-  Prosciugamento

Wilo-EMU FA



Pompa sommergibile
protezione antideflagrante ATEX

Particolarità / Vantaggi prodotto

- Sicurezza di funzionamento grazie alla girante aperta arretrata (W) o monocanale (E) con ampio passaggio sferico libero.
- Tutti i motori sono forniti di serie con omologazione ATEX e controllo della temperatura negli avvolgimenti.

Applicazioni

Ideali per il pompaggio acque cariche contenenti sostanze fecali, acque comunali e industriali contenenti parti solide a fibra lunga, pompaggio di acque di scarico per sistemi fognari, protezione ambientale e depurazione acque, industria e impianti di processo.

Chiave di lettura

Esempio: **EMU FA 08.43-120E+T 13-2/12H Ex**

EMU FA	Pompa sommergibile per acque cariche
08	x10 = Raccordo di mandata diametro nominale, ad es. DN 80
43	Numero caratteristico idraulica
120	Diametro girante in mm
E	Tipo di girante: E= girante monocanale W= girante aperta arretrata
T	Motore a raffreddamento superficiale senza sistema di raffreddamento
13	Grandezza costruttiva
2	Numero poli motore
12	x10 = lunghezza costruttiva in mm
H	Anello di tenuta sull'albero/tenuta meccanica
Ex	Omologazione Ex secondo ATEX

Dati tecnici

Fluidi consentiti

Acque cariche contenenti sostanze fecali, acque comunali e industriali contenenti parti solide a fibra lunga.

Campo d'impiego

Temperatura fluido	da +3°C a +40°C
Tipo girante	Aperta arretrata (W) Monocanale (E)

Caratteristiche elettriche

Alimentazione rete	3 ~ 400 V
Frequenza	50 Hz

Motore

Grado protezione	IP68
Classe di isolamento	H

Materiali

Corpo pompa

Ghisa grigia

Girante

Ghisa grigia o ghisa sferoidale (a seconda dei modelli)

Corpo motore

Ghisa grigia

Accessori

• Apparecchi di comando	Pag.	454
• Allarmi	Pag.	456
• Quadri di gestione e controllo	Pag.	457

Wilo-EMU FA





Pompa sommergibile
protezione antideflagrante ATEX

Descrizione

Pompa sommergibile per drenaggio di acque cariche con motore in esecuzione antideflagrante, per installazioni sommerse fisse e mobili.

Campi di applicazione

-  Raccolta e sollevamento acque reflue
-  Applicazioni industriali
-  Prosciugamento

Wilo-EMU FA	3-400 V - 50 Hz		» PROTEZIONE ANTIDEFLAGRANTE ATEX										PG8	W3						
» FLANGIA DN 80	MANDATA	PASSAGGIO LIBERO (mm)	P ₂ (kW)	CORRENTE ASSORBITA (A)	Peso (kg)	Consegna	Codice	Prezzo €	Portata (m ³ /h)											
Modello									0	30	50	60	70	80	90	100	110	120	Prevalenza (m)	
FA 08.53-170E+T13-4/9HEX	80	70	1,75	4	77	D	6047614	4.520,00	9,5	6	4,6	4	3,2	2,5						
FA 08.53-185E+T13-4/12HEX	80	70	2,25	5	76	D	6047616	4.644,00	12	8,7	7	6,2	5,6	4,6						
FA 08.53-200E+T13-4/18HEX	80	70	4	9	75	D	6047618	4.820,00	14,5	11,5	9,7	9	8	7,5	6,7	6	5,3			
FA 08.53-215E+T13-4/18HEX	80	70	4	9	88	D	6046643	4.906,00	16,5	13,5	12	11	10	9,3	8,6	8	7	6,5		
									0	20	40	60	80	100	120	140	150	160		
FA 08.64-234E+T17-4/16HEX	80	80	6,5	14	129	D	6047622	5.776,00	20	17	15,5	13,5	12	10,5	9	7,7				
FA 08.64-246E+T17-4/16HEX	80	80	6,5	14	74	D	6047624	5.800,00	22	19,5	17,5	16	14	12,5	10,5					
FA 08.64-258E+T17.2-4/24HEX	80	80	10	21	92	D	6047626	7.242,00	24,5	22,5	21	19	17	15,5	13,5	12,5	11,5	10,5		
FA 08.64-270E+T17.2-4/24HEX	80	80	10	21	151	D	6047628	7.281,00	27,5	25,5	23,5	21,5	20	18	16	14,5	13,5			
FA 08.64-278E+T17.2-4/24HEX	80	80	10	21	166	D	6047630	7.316,00	29	27	25	23,5	21,5	20	17,6					

Note sul prodotto:

- Pompa in esecuzione speciale con PTC di serie. Richiedere quotazione del quadro di protezione e controllo al nostro ufficio tecnico.

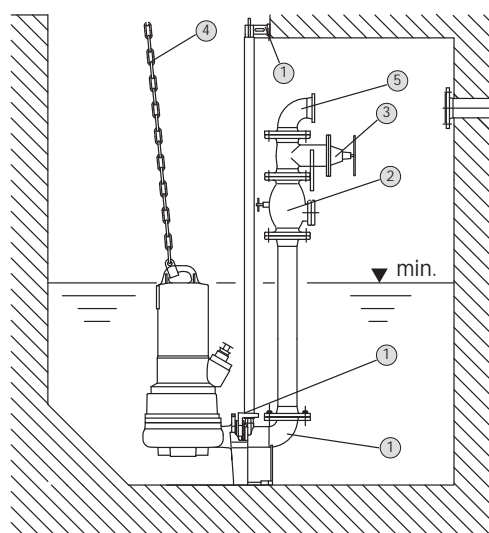

Fig 1

Tipo di installazione

Fig 1	Fissa sommersa
Descrizione sistema	
1	Kit piede di accoppiamento
2	Valvola di ritegno
3	Valvola di intercettazione
4	Catena
5	Curva

ACCESSORI SPECIFICI	» APPARECCHI DI COMANDO	PG14	W3
Modello	Descrizione	Codice	Prezzo €
MS-L-1x4kW-DOL	Quadro elettrico per 1 pompa singola fino a 4 kW	2539741	416,00
MS-L-2x4kW-DOL	Quadro elettrico per 2 pompe singole fino a 4 kW	2539745	606,00
EC-L-1x12A-MT34-DOL-WM	Quadro di gestione per 1 pompa singola. Corrente assorbita 0,3-12A	2543210	873,00
EC-L-2x12A-MT34-DOL-WM	Quadro di gestione per 2 pompe singole. Corrente assorbita 0,3-12A	2543220	1.247,00
EC-L-3x12A-MT34-DOL-WM	Quadro di gestione per 3 pompe singole. Corrente assorbita 0,3-12A	2543230	1.669,00
QDF 1/T-10 (6,3-10A) ST-TR	Quadro comando per avviamento ST/TR di 1 pompa sommergibile 3~	2774001	1.653,00
QDF 1/T-16 (10-16A) ST-TR	Quadro comando per avviamento ST/TR di 1 pompa sommergibile 3~	2774002	1.767,00
QDF 1/T-25 (20-25A) ST-TR	Quadro comando per avviamento ST/TR di 1 pompa sommergibile 3~	2774003	1.920,00
QDF 2/T-10 (6,3-10A) ST-TR	Quadro comando per avviamento ST/TR di 2 pompe sommergibili 3~	2774004	3.357,00
QDF 2/T-16 (10-16A) ST-TR	Quadro comando per avviamento ST/TR di 2 pompe sommergibili 3~	2774005	3.503,00
QDF 2/T-25 (20-25A) ST-TR	Quadro comando per avviamento ST/TR di 2 pompe sommergibili 3~	2774006	3.754,00
DrainAlarm	Quadro allarme indipendente dalla rete con segnale acustico e ottico	2545133	190,00
WAB 65	Interruttore a galleggiante per temp. fino a +65°C, lunghezza cavo 5 m	2955015	115,00
Sensore di livello 0-1,0 mCA	Lunghezza cavo 10 m (in abbinamento a quadri serie EC-L...)	2519924	471,00

ACCESSORI SPECIFICI	» PER INSTALLAZIONE FISSA SOMMERSA PER POMPE DN 80	PG14	W3
Modello	Descrizione	Codice	Prezzo €
Piede di acc. DN 80/2RK FA 08	1 GG25 (= EN-GJL-250), compresi accessori di installazione, fissaggio e staffa superiore per tubi guida. Tubi guida R1¼" esclusi	6082333	563,00
Valvola di ritegno FA 08	2 GG25 (= EN-GJL-250), compreso 1 kit accessori di montaggio, DN 80	2017168	444,00
Valvola d'intercettazione FA 08	3 GG25 (= EN-GJL-250), compreso 1 kit accessori di montaggio, DN 80	2017162	342,00
Catena	4 In acciaio zincato. Trazione 400 kg, Lunghezza 5 m	6063140	169,00
Curva	5 GG (= EN-GJS-400-15), compreso 1 kit accessori di montaggio, DN 80	2012064	258,00
Pezzo di unificazione Y	St37, zincato, incl. 2 kit accessori di montaggio, attacchi DN 80	2017179	833,00
Kit accessori di montaggio	Per connessione (dadi, bulloni) flangia/flangia, DN 80	2012067	30,00

ACCESSORI SPECIFICI	» PER INSTALLAZIONE MOBILE SOMMERSA PER POMPE DN 80	PG14	W3
Modello	Descrizione	Codice	Prezzo €
Piede di supporto DN80	In acciaio (S235JR), verniciato a polvere, incluso materiale di fissaggio	6065949	306,00
Curva in Ghisa grigia	Inclusa connessione Storz B, flangia lato pompa, incluso mat. di fissaggio	6031385	296,00
Catena	In acciaio zincato, trazione 400 kg, lunghezza 5 m	6063140	169,00

Wilo-EMU FA





Pompa sommergibile
protezione antideflagrante ATEX

Descrizione

Pompa sommergibile per drenaggio di acque cariche con motore in esecuzione antideflagrante, per installazioni sommerse fisse e mobili.

Campi di applicazione

-  Raccolta e sollevamento acque reflue
-  Applicazioni industriali
-  Prosciugamento

Wilo-EMU FA	3-400 V - 50 Hz							» PROTEZIONE ANTIDEFLAGRANTE ATEX										PG8	W3															
» FLANGIA DN 100															Portata (m ³ /h)																			
Modello	MANDATA	PASSAGGIO LIBERO (MM)	P ₂ (kW)	CORRENTE ASSORBITA (A)	Peso (kg)	Consegna	Codice	Prezzo €	0	20	40	60	80	100	110	120	130	140	Prevalenza (m)															
FA 10.33-208E+T17-4/8HEX	100	80	3,5	8	112	D	6047662	4.896,00	16	135	12	10,5	9,3	7,8	7	6																		
FA 10.33-223E+T17-4/12HEX	100	80	4,5	9	97	D	6047664	5.176,00	18	15,5	14	12,5	11,5	10	9,3	8,4	7,4																	
FA 10.33-238E+T17-4/16HEX	100	80	6,5	14	119	D	6047666	5.629,00	21	18,5	17	15,5	14,5	13	12,5	11,5	10,5	9,4																
									0	50	100	140	160	180	190	200	220	240																
FA 10.34-234E+T17-4/16HEX	100	80	6,5	14	131	D	6045118	5.957,00	19	14,5	10,5	7,7	6,3	4,6	3,6																			
FA 10.34-258E+T17.2-4/24HEX	100	80	10	21	143	D	6045117	7.582,00	25	20	16	13	11,5	10	9	8	6																	
FA 10.34-278E+T20.1-4/22GEX	100	80	15	30	166	D	6047678	10.603,00	29	24	20	17	15,5	14	13,5	12,5	10,5	9																
									0	50	100	150	175	200	225	250	275	300																
FA 10.82-215E+T17-4/16HEX	100	100	6,5	14	141	D	6047722	6.544,00	14,5	12	10	8,7	8	7,2	6,3	5,5																		
FA 10.82-230E+T17.2-4/24HEX	100	100	10	21	164	D	6047724	8.133,00	17,5	14,5	12,5	11	10	9,4	8,6	7,8	7																	
FA 10.82-245E+T17.2-4/24HEX	100	100	10	21	160	D	6047726	8.168,00	20	17	15	13,5	12,5	11,5	11	10	9	8,2																

Wilo-EMU FA	3-400 V - 50 Hz							» PROTEZIONE ANTIDEFLAGRANTE ATEX										PG8	W3															
» FLANGIA DN 150															Portata (m ³ /h)																			
Modello	MANDATA	PASSAGGIO LIBERO (MM)	P ₂ (kW)	CORRENTE ASSORBITA (A)	Peso (kg)	Consegna	Codice	Prezzo €	0	50	100	150	200	225	250	300	350	375	Prevalenza (m)															
FA 15.52-215E+T17-4/16HEX	150	100	6,5	14	162	D	6046644	7.216,00	13,5	11	9	7,5	6	5,3	4,5	3,7	2,8																	
FA 15.52-230E+T17.2-4/16HEX	150	100	6,5	14	0	D	6049225	8.842,00	16,5	13,5	12	10,5																						
FA 15.52-230E+T17.2-4/24HEX	150	100	10	21	149	D	6047730	8.883,00	16,5	13,5	12	10,5	9	8	7,3	5,5	4																	
FA 15.52-245E+T17.2-4/24HEX	150	100	10	21	180	D	6047732	8.922,00	20	16	14	12,5	11,5	10,5	9,5	8																		
FA 15.52-260E+T20.1-4/22GEX	150	100	15	30	271	D	6047734	11.425,00	22	19	16,5	15	13,5	13	12	10	8	7,5																

Note sul prodotto:

- Pompa in esecuzione speciale con PTC di serie. Richiedere quotazione del quadro di protezione e controllo al nostro ufficio tecnico.

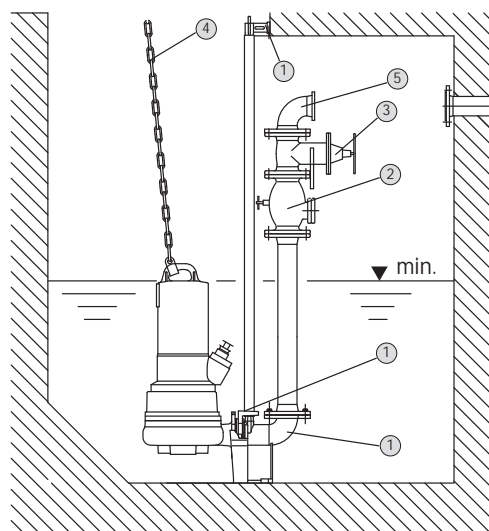

Fig 1

Tipo di installazione

Fig 1	Fissa sommersa
Descrizione sistema	
1	Kit piede di accoppiamento
2	Valvola di ritegno
3	Valvola di intercettazione
4	Catena
5	Curva

ACCESSORI SPECIFICI	» APPARECCHI DI COMANDO	PG14	W3
Modello	Descrizione	Codice	Prezzo €
MS-L-1x4kW-DOL	Quadro elettrico per 1 pompa singola fino a 4 kW	2539741	416,00
MS-L-2x4kW-DOL	Quadro elettrico per 2 pompe singole fino a 4 kW	2539745	606,00
EC-L-1x12A-MT34-DOL-WM	Quadro di gestione per 1 pompa singola. Corrente assorbita 0,3-12A	2543210	873,00
EC-L-2x12A-MT34-DOL-WM	Quadro di gestione per 2 pompe singole. Corrente assorbita 0,3-12A	2543220	1.247,00
EC-L-3x12A-MT34-DOL-WM	Quadro di gestione per 3 pompe singole. Corrente assorbita 0,3-12A	2543230	1.669,00
QDF 1/T-10 (6,3-10A) ST-TR	Quadro comando per avviamento ST/TR di 1 pompa sommergibile 3~	2774001	1.653,00
QDF 1/T-16 (10-16A) ST-TR	Quadro comando per avviamento ST/TR di 1 pompa sommergibile 3~	2774002	1.767,00
QDF 1/T-25 (20-25A) ST-TR	Quadro comando per avviamento ST/TR di 1 pompa sommergibile 3~	2774003	1.920,00
QDF 2/T-10 (6,3-10A) ST-TR	Quadro comando per avviamento ST/TR di 2 pompe sommergibili 3~	2774004	3.357,00
QDF 2/T-16 (10-16A) ST-TR	Quadro comando per avviamento ST/TR di 2 pompe sommergibili 3~	2774005	3.503,00
QDF 2/T-25 (20-25A) ST-TR	Quadro comando per avviamento ST/TR di 2 pompe sommergibili 3~	2774006	3.754,00
DrainAlarm	Quadro allarme indipendente dalla rete con segnale acustico e ottico	2545133	190,00
WAB 65	Interruttore a galleggiante per temp. fino a +65°C, lunghezza cavo 5 m	2955015	115,00
Sensore di livello 0-1,0 mCA	Lunghezza cavo 10 m (in abbinamento a quadri serie EC-L...)	2519924	471,00

ACCESSORI SPECIFICI	» PER INSTALLAZIONE FISSA SOMMERSA PER POMPE DN 100	PG14	W3
Modello	Descrizione	Codice	Prezzo €
Piede di acc. DN100/2RK FA10	1 GG25 (= EN-GJL-250), compresi accessori di installazione, fissaggio e staffa superiore per tubi guida. Tubi guida R1¼" esclusi	6082336	598,00
Valvola di ritegno	2 GG25 (= EN-GJL-250), compreso 1 kit accessori di montaggio, DN 100	2017169	583,00
Valvola d'intercettazione	3 GG25 (= EN-GJL-250), compreso 1 kit accessori di montaggio, DN 100	2017163	471,00
Catena	4 In acciaio zincato. Trazione 400 kg, Lunghezza 5 m	6063140	169,00
Curva	5 GG (= EN-GJS-400-15), compreso 1 kit accessori di montaggio, DN 100	2004669	289,00
Pezzo di unificazione Y	St37, zincato, incl. 2 kit accessori di montaggio, attacchi DN 100	2017180	1.041,00
Kit accessori di montaggio	Per connessione (dadi, bulloni) flangia/flangia, DN 100	2017176	44,00

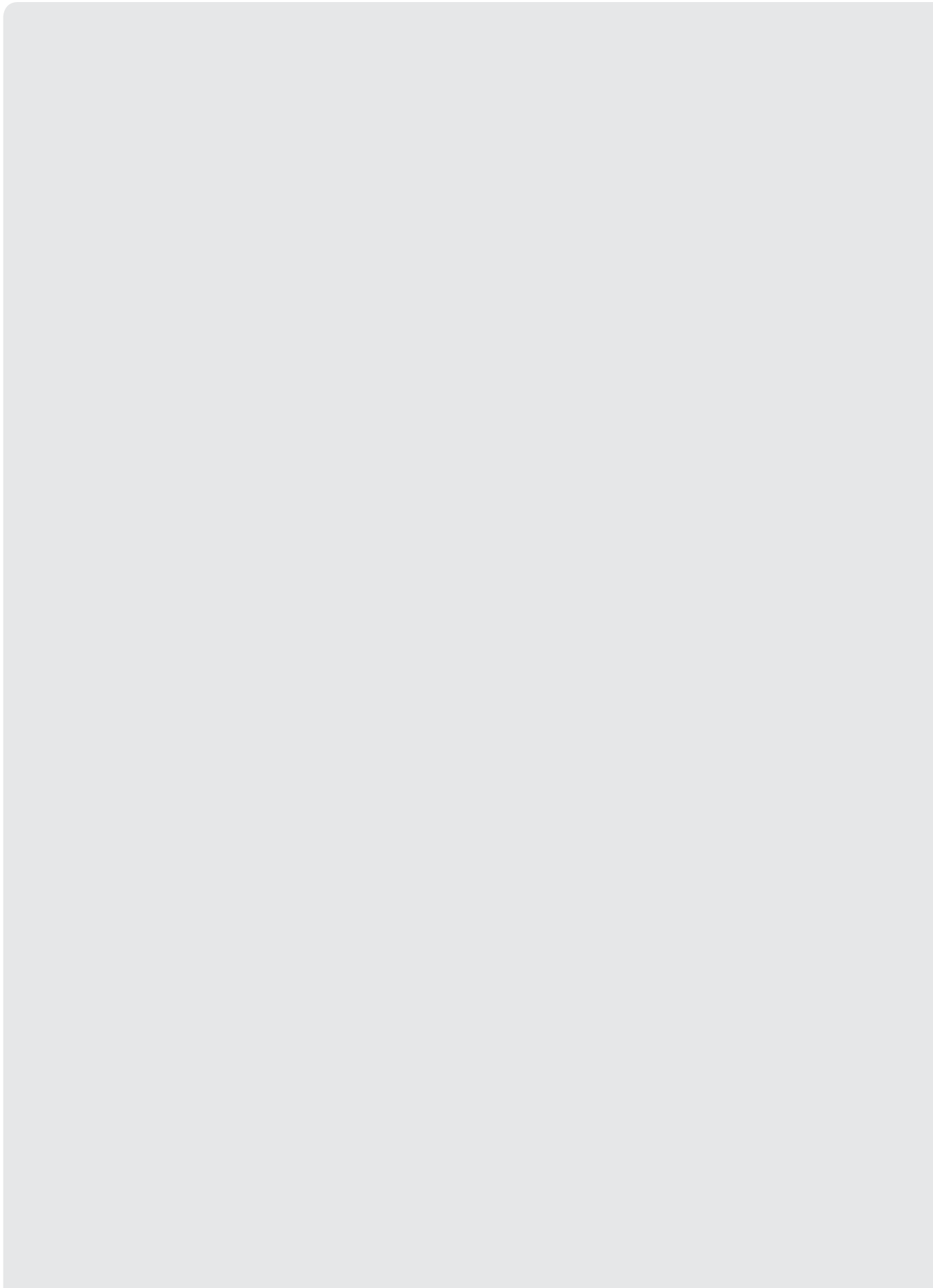

ACCESSORI SPECIFICI	» PER INSTALLAZIONE FISSA SOMMERSA PER POMPE DN 150	PG14	W3
Modello	Descrizione	Codice	Prezzo €
Piede di acc. DN150L/2RK FA15	1 GG25 (= EN-GJL-250), compresi accessori di installazione, fissaggio e staffa superiore per tubi guida. Tubi guida R1¼" esclusi	6036890	1.058,00
Valvola di ritegno	2 GG25 (= EN-GJL-250), compreso 1 kit accessori di montaggio, DN 150	2017170	880,00
Valvola d'intercettazione	3 GG25 (= EN-GJL-250), compreso 1 kit accessori di montaggio, DN 150	2017164	586,00
Catena	4 In acciaio zincato. Trazione 400 kg, Lunghezza 5 m	6063140	169,00
Curva	5 GG (= EN-GJS-400-15), compreso 1 kit accessori di montaggio, DN 150	2017186	496,00
Pezzo di unificazione Y	St37, zincato, incl. 2 kit accessori di montaggio, attacchi DN 150	2017181	1.639,00
Kit accessori di montaggio	Per connessione (dadi, bulloni) flangia/flangia, DN 150	2390488	34,00



Descrizione

Pompa sommergibile per drenaggio di **acque cariche con motore in acciaio** in esecuzione **antideflagrante**, per installazioni sommerse fisse, mobili e all'asciutto.

Campi di applicazione

-  Raccolta e sollevamento acque reflue
-  Applicazioni industriali
-  Prosciugamento

Wilco-Drain TP



Installazione
sommersa o all'asciutto

Particolarità / Vantaggi prodotto

- Motore autoraffreddato per installazioni con montaggio sommerso o a secco.
- Omologazione ATEX.
- Sistema idraulico brevettato senza pericolo di intasamento.

Applicazioni

Pompe adatte al pompaggio a funzionamento continuo di acque cariche e acque reflue. Acque cariche contenenti sostanze fecali e fanghi fino all'8 % max. di sostanza secca (in funzione del sistema idraulico scelto). Pompaggio acqua da pozzetti e serbatoi in applicazioni comunali e industriali e per il drenaggio in aree aperte.

Chiave di lettura

Esempio:	Drain TP 80E160/17
TP	Pompa sommergibile per acque cariche
80	Diametro nominale mandata
E	Girante monocale
160	Diametro nominale girante (mm)
17	Potenza P_2 [kW] (=valore/10 = 1,7 kW)

Materiali

Corpo pompa

Poliuretano

Girante

Poliuretano

Corpo motore

Acciaio inossidabile (AISI 316L)

Dati tecnici

Fluidi consentiti

Acque cariche contenenti sostanze fecali, acque comunali e industriali contenenti parti solide a fibra lunga.

Campo d'impiego

Temperatura fluido	da +3°C a +40°C
Tipo girante	Monocale

Caratteristiche elettriche

Alimentazione rete	3 ~ 400 V
Frequenza	50 Hz

Motore

Grado protezione	IP68
Classe di isolamento	F

Accessori

• Apparecchi di comando	Pag.	454
• Allarmi	Pag.	456
• Quadri di gestione e controllo	Pag.	457

Wilo-Drain TP





Installazione
sommersa o all'asciutto

Descrizione

Pompa sommersibile per drenaggio di **acque cariche con motore in acciaio** in esecuzione **antideflagrante**, per installazioni sommerse fisse, mobili e all'asciutto.

Campi di applicazione

-  Raccolta e sollevamento acque reflue
-  Applicazioni industriali
-  Prosciugamento

Wilo-Drain TP	3-400 V - 50 Hz		» PROTEZIONE ANTIDEFLAGRANTE ATEX		PG8	W3																						
» FLANGIA DN 80											Portata (m ³ /h)																	
Modello	MANDATA	PASSAGGIO LIBERO (MM)	P ₂ (kW)	CORRENTE ASSORBITA (A)	Peso (kg)	Consegna	Codice	Prezzo €	0	30	50	70	75	80	85	90	95	100	Prevalenza (m)									
TP 80 E 160/17	80	80	1,7	6,7	42	C	6043950	5.115,00	8.3	6.2	5.2	4	3.8															
TP 80 E 170/21	80	80	2,1	7,1	42	C	6043957	5.377,00	10.4	7.6	6.5	5.3	5	4.6	4.5													
TP 80 E 190/29	80	80	2,7	8,2	42	C	6043963	5.534,00	12.5	10	8.7	7.7	7.4	7	6.8	6.5	6.2	5.7										
TP 80 E 210/37	80	80	3,7	8,9	42	C	6043971	5.828,00	15.5	12.5	11	10	9.8	9.5	9.2	8.8	8.6	8.2										
TP 80 E 230/40	80	80	4,0	9,8	42	C	6043983	6.454,00	17.5	14.8	13	12	11.5	11.3	11	10.5	10.3											

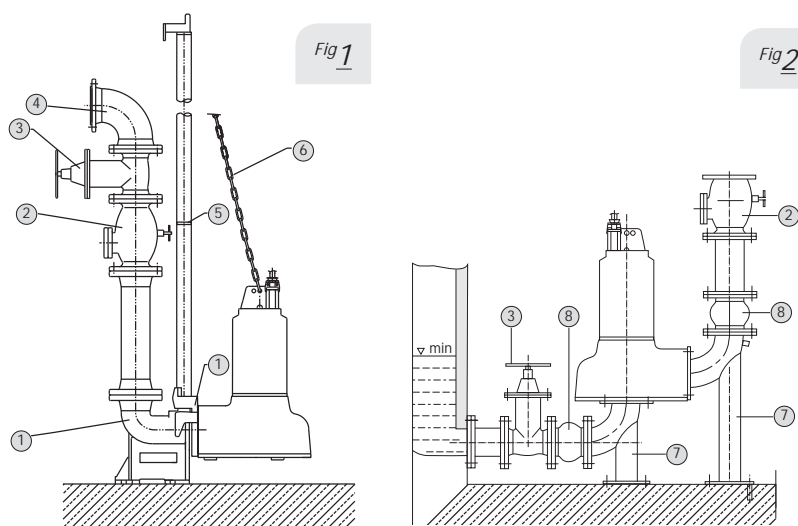

Tipo di installazione

Fig 1 Fissa sommersa

Fig 2 Fissa all'asciutto

Descrizione sistema

- | | |
|---|----------------------------|
| 1 | Kit piede di accoppiamento |
| 2 | Valvola di ritegno |
| 3 | Valvola di intercettazione |
| 4 | Curva |
| 5 | Binario di posizionamento |
| 6 | Catena |
| 7 | Kit base di appoggio |
| 8 | Compensatore |

ACCESSORI SPECIFICI	» APPARECCHI DI COMANDO	PG14	W3
Modello	Descrizione	Codice	Prezzo €
MS-L-1x4kW-DOL	Quadro elettrico per 1 pompa singola fino a 4 kW	2539741	416,00
MS-L-2x4kW-DOL	Quadro elettrico per 2 pompe singole fino a 4 kW	2539745	606,00
EC-L-1x12A-MT34-DOL-WM	Quadro di gestione per 1 pompa singola. Corrente assorbita 0,3-12A	2543210	873,00
EC-L-2x12A-MT34-DOL-WM	Quadro di gestione per 2 pompe singole. Corrente assorbita 0,3-12A	2543220	1.247,00
EC-L-3x12A-MT34-DOL-WM	Quadro di gestione per 3 pompe singole. Corrente assorbita 0,3-12A	2543230	1.669,00
DrainAlarm	Quadro allarme indipendente dalla rete con segnale acustico e ottico	2545133	190,00
WAB 65	Interruttore a galleggiante per temp. fino a +65°C, lunghezza cavo 5 m	2955015	115,00
Sensore di livello 0-1,0 mCA	Lunghezza cavo 10 m (in abbinamento a quadri serie EC-L...)	2519924	471,00

ACCESSORI SPECIFICI	» PER INSTALLAZIONE FISSA SOMMERSA PER POMPE DN 80	PG14	W3
Modello	Descrizione	Codice	Prezzo €
Kit piede di accoppiamento	1 GG25 (= EN-GJL-250), compreso supporto pompa, guarnizione a profilo, accessori di montaggio, fissaggio a pavimento e fissaggio supporti tubo guida. Doppio tubo guida da R1½" a cura del committente, DN80	2029039	491,00
Valvola di ritegno	2 Per la chiusura automatica del tubo di mandata, per impedire un funzionamento a vuoto di questa e i colpi d'ariete che ne derivano, DN80	2017168	444,00
Valvola d'intercettazione	3 GG25 (= EN-GJL-250), compreso 1 kit accessori montaggio, DN80	2017162	342,00
Curva	4 GG (= EN-GJS-400-15), compreso 1 kit accessori di montaggio, DN80	2012064	258,00
Catena	5 Per il sollevamento, l'abbassamento e il trasporto di pompe, stazioni di sollevamento e stazioni di pompaggio, incl. 2 grilli ed elementi intermedi per la sospensione. Forza portante max. : 400 kg - Lunghezza: 5 m - Acciaio inossidabile	6063136	529,00

ACCESSORI SPECIFICI	» PER INSTALLAZIONE FISSA ALL'ASCIUTTO PER POMPE DN 80	PG14	W3
Modello	Descrizione	Codice	Prezzo €
Valvola di ritegno	2 Per la chiusura automatica del tubo di mandata, per impedire un funzionamento a vuoto di questa e i colpi d'ariete che ne derivano. Incluso il materiale di montaggio. DN80	2017168	444,00
Valvola intercettazione	3 Con elemento a piastre e raccordi a flangia per la chiusura della rete di tubazioni. Inclusi gli accessori di montaggio. DN80	2017162	342,00
Kit base di appoggio	7 Acciaio inossidabile, completo di accessori per fissaggio, DN 80	2036896	3.023,00
Compensatore	8 Acciaio St 37, zincato, inclusi accessori di montaggio, DN 80	2017189	343,00

Wilo-Drain TP





Installazione
sommersa o all'asciutto

Descrizione

Pompa sommersibile per drenaggio di **acque cariche con motore in acciaio** in esecuzione **antideflagrante**, per installazioni sommerse fisse, mobili e all'asciutto.

Campi di applicazione

-  Raccolta e sollevamento acque reflue
-  Applicazioni industriali
-  Prosciugamento

Wilo-Drain TP	3-400 V - 50 Hz		» PROTEZIONE ANTIDEFLAGRANTE ATEX					PG8	W3									
» FLANGIA DN 100		Portata (m ³ /h)																
Modello	MANDATA	PASSAGGIO LIBERO (MM)	P ₂ (kW)	CORRENTE ASSORBITA (A)	Peso (kg)	Consegna	Codice	Prezzo €	0	40	60	80	90	100	120	140	160	180
									Prevalenza (m)									
TP 100 E 190/39	100	95	3,9	10,5	60	C	2008469	7.277,00	12	9	8	7	6,5	6	5	3,6	2,4	
TP 100 E 210/52	100	95	5,2	12,8	60	C	2003559	7.435,00	16	12	11	10	9,7	9	8	7	5,6	
TP 100 E 230/70	100	95	7,0	15,6	60	C	2003561	8.619,00	19,5	16	14,5	13	12,5	12	11	10	8,8	
TP 100 E 250/84	100	95	8,4	18,1	60	C	2003563	8.895,00	21	18	16,5	15	14,5	14	12,7	10,4	10	8,8

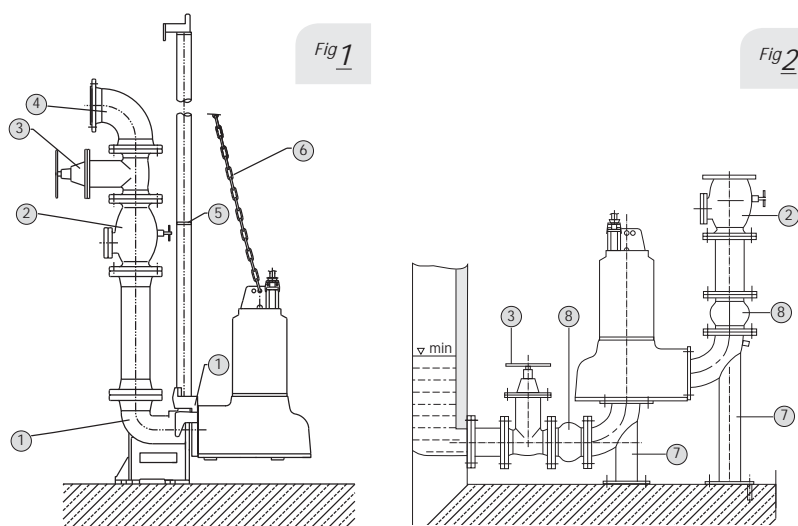

Tipo di installazione

Fig 1

Fissa sommersa

Fig 2

Fissa all'asciutto

Descrizione sistema

- | | |
|---|----------------------------|
| 1 | Kit piede di accoppiamento |
| 2 | Valvola di ritegno |
| 3 | Valvola di intercettazione |
| 4 | Curva |
| 5 | Binario di posizionamento |
| 6 | Catena |
| 7 | Kit base di appoggio |
| 8 | Compensatore |

ACCESSORI SPECIFICI	» APPARECCHI DI COMANDO	PG14	W3
Modello	Descrizione	Codice	Prezzo €
Note sul prodotto	Richiedere quotazione del quadro di protezione e controllo al nostro ufficio tecnico.		
DrainAlarm	Quadro allarme indipendente dalla rete con segnale acustico e ottico	2545133	190,00
WAB 65	Interruttore a galleggiante per temp. fino a +65°C, lunghezza cavo 5 m	2955015	115,00

ACCESSORI SPECIFICI	» PER INSTALLAZIONE FISSA SOMMERSA PER POMPE DN 100	PG14	W3
Modello	Descrizione	Codice	Prezzo €
Kit piede di accoppiamento	1 GG25 (= EN-GJL-250), compreso supporto pompa, guarnizione a profilo, accessori di montaggio, fissaggio a pavimento e fissaggio supporti tubo guida. Doppio tubo guida da R1½" a cura del committente, DN100	2029040	692,00
Valvola di ritegno	2 Per la chiusura automatica del tubo di mandata, per impedire un funzionamento a vuoto di questa e i colpi d'ariete che ne derivano, DN100	2017169	583,00
Valvola d'intercettazione	3 GG25 (= EN-GJL-250), compreso 1 kit accessori montaggio, DN100	2017163	471,00
Curva	4 GG (= EN-GJS-400-15),, compreso 1 kit accessori di montaggio, DN100	2004669	289,00
Catena	5 Per il sollevamento, l'abbassamento e il trasporto di pompe, stazioni di sollevamento e stazioni di pompaggio, incl. 2 grilli ed elementi intermedi per la sospensione. Forza portante max. : 400 kg - Lunghezza: 5 m - Acciaio inossidabile	6063136	529,00

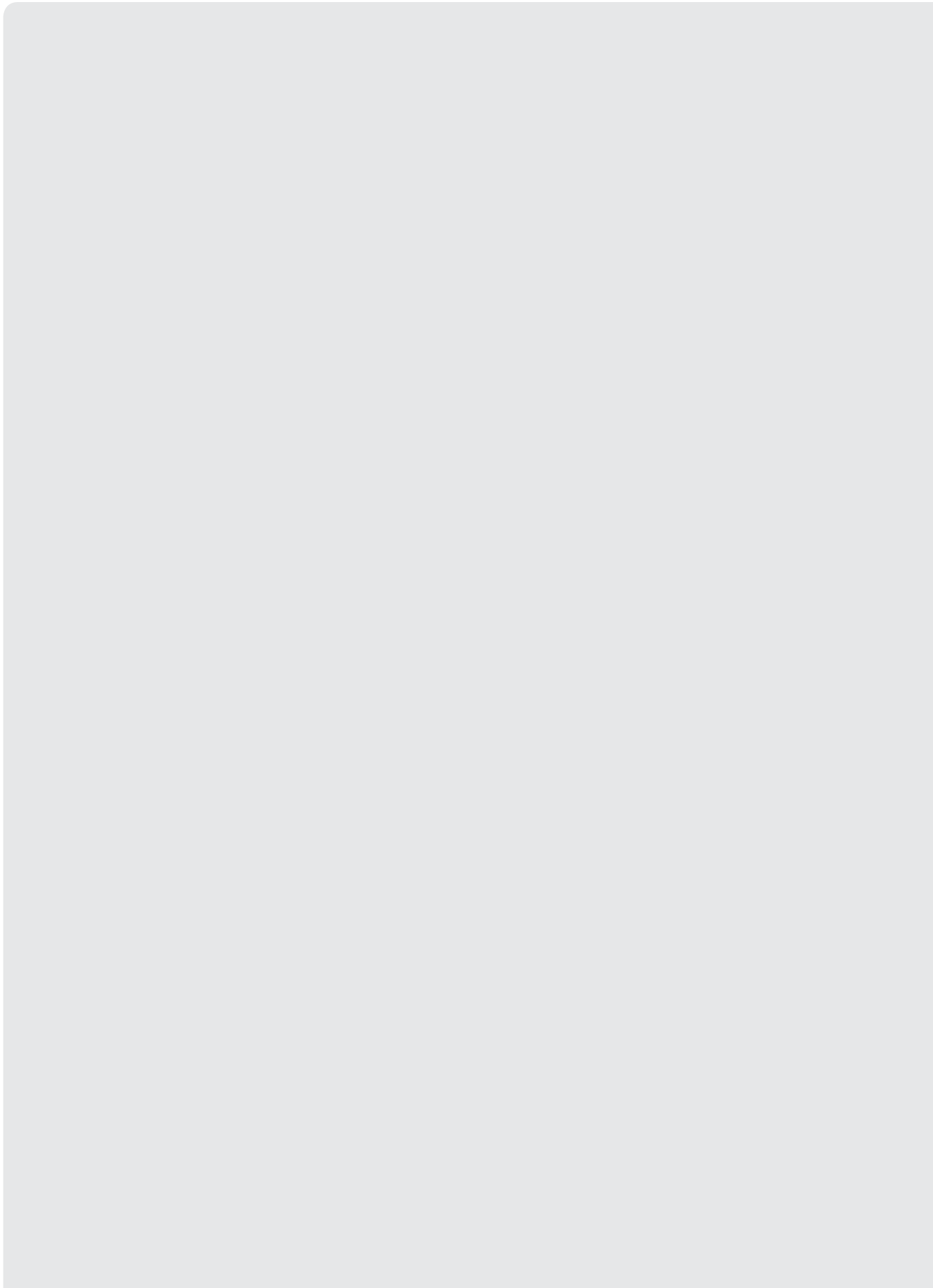

ACCESSORI SPECIFICI	» PER INSTALLAZIONE FISSA ALL'ASCIUTTO PER POMPE DN 100	PG14	W3
Modello	Descrizione	Codice	Prezzo €
Valvola di ritegno	2 Per la chiusura automatica del tubo di mandata, per impedire un funzionamento a vuoto di questa e i colpi d'ariete che ne derivano. Incluso il materiale di montaggio. DN100	2017169	583,00
Valvola intercettazione	3 Con elemento a piastre e raccordi a flangia per la chiusura della rete di tubazioni. Inclusi gli accessori di montaggio. DN100	2017163	471,00
Kit base di appoggio	7 Acciaio inossidabile, completo di accessori per fissaggio, DN 100	2026541	3.254,00
Compensatore	8 Acciaio St 37, zincato, inclusi accessori di montaggio, DN 100	2017190	392,00



Descrizione

Pompa sommergibile con **tritratore** per il pompaggio di **acque cariche** o **contenenti sostanze fecali** per installazioni sommerse fisse e mobili.

Campi di applicazione

-  Raccolta e sollevamento acque reflue
-  Applicazioni industriali

Wilox-Rexa CUT



Pompa sommergibile
tritratrice

Particolarità / Vantaggi prodotto

- Massima sicurezza di funzionamento grazie al tritratore a forma sferica con taglio obliquo.
- Lunga durata grazie a una tenuta stagna di alta qualità del motore con due tenute meccaniche indipendenti ed elettrodo cilindrico opzionale per il monitoraggio della camera di tenuta.

Applicazioni

Pompaggio di acque contenenti sostanze fecali, scarichi comunali e industriali, anche contenenti particelle a fibra lunga, drenaggio in pressione, drenaggio acque domestiche, smaltimento delle acque cariche, gestione delle risorse idriche, protezione ambientale e tecnologia di depurazione.

Chiave di lettura

Esempio:	Rexa CUT GE03.26/P-T15-2-540X/P
Rexa	Pompa sommergibile per acque cariche
CUT	Nome serie con tritratore
GE	GE= Tritratore esterno GI= tritratore interno
03	Sistema idraulico lato aspirante, foratura secondo norma DIN
26	Prevalenza max (mc.a.)
P	Esecuzione motore: S = in acciaio inossidabile P = in ghisa grigia
T	T=3~400V ; M=1~230V
15	Valore/10 = potenza motore P ₂ in kW
2	Numero poli motore
540	540= 50 Hz, 400V 523= 50 Hz, 230V
X	X= Omologazione EX
P	Equipaggiamento supplementare con spina di corrente

Dati tecnici

Fluidi consentiti

Acque cariche e reflue provenienti da drenaggio di locali e aree scoperte, acque cariche contenenti sostanze fecali e fanghi fino all'8% max. di sostanza secca.

Campo d'impiego

Temperatura fluido	da +3°C a +40°C
Tipo girante	Monocanale Multicanale

Caratteristiche elettriche

Alimentazione rete	1 ~ 230 V 3 ~ 400 V
Frequenza	50 Hz

Motore

Grado protezione	IP68
Classe di isolamento	F

Materiali

Corpo pompa e Girante

Ghisa grigia

Tritratore

Coltello tritratore interno = Acciaio inossidabile
Coltello tritratore esterno = Abrasite/Acciaio inossidabile

Corpo motore

Acciaio inossidabile (AISI 304) [versione motore "S"]
Ghisa grigia [versione motore "P"]

Accessori

• Apparecchi di comando	Pag.	454
• Allarmi	Pag.	456
• Quadri di gestione e controllo	Pag.	457

Wilo-Rexa CUT





Pompa sommersibile
tritratrice

Descrizione

Pompa sommersibile con **tritratore** per il pompaggio di **acque cariche** o **contenenti sostanze fecali** per installazioni sommerse fisse e mobili.

Campi di applicazione

-  Raccolta e sollevamento acque reflue
-  Applicazioni industriali

Wilo-Rexa CUT		1-230 V - 50 Hz							PG8	W3								
» FLANGIA DN 32/40									Portata (m³/h)									
Modello	MANDATA	PROFONDITÀ IMMERSIONE	P ₂ (kW)	CORRENTE ASSORBITA (A)	Peso (kg)	Consegna	Codice	Prezzo €	Prevalenza (m)									
									0	4	6	8	10	12	14	16	18	20
CUT GI03.26/S-M15-2-523/P	32/40	20	1,5	9,3	33	D	6081534	1.586,00	26	20	17	15,6	14	12,5	10	8,3	5,5	1,4
CUT GI03.29/S-M15-2-523/P	32/40	20	1,5	9,3	33	D	6081535	1.605,00	29	23	21	19	18	14	13	12	8,5	
CUT GI03.31/S-M15-2-523/P	32/40	20	1,5	9,3	33	D	6081536	1.634,00	31	24	23	21	19	16				
» FLANGIA DN 32/40									Portata (m³/h)									
» FLANGIA DN 32/40									Prevalenza (m)									
Modello	MANDATA	PROFONDITÀ IMMERSIONE	P ₂ (kW)	CORRENTE ASSORBITA (A)	Peso (kg)	Consegna	Codice	Prezzo €	0	4	6	8	10	12	14	16	18	20
									0	4	6	8	10	12	14	16	18	20
CUT GI03.26/S-T15-2-540	32/40	20	1,5	3,6	33	D	6069868	1.332,00	26	20	17	15,6	14	12,5	10	8,3	5,5	1,4
CUT GI03.29/S-T15-2-540	32/40	20	1,5	3,6	33	D	6075983	1.391,00	29	23	21	19	18	14	13	12	8,5	
CUT GI03.31/S-T15-2-540	32/40	20	1,5	3,6	33	D	6080483	1.367,00	31	24	23	21	19	16				
CUT GI03.41/S-T25-2-540	32/40	20	2,5	5,5	37	D	6080486	1.744,00	41	34	32,5	31	29	27	24,5	22		

Wilo-Rexa CUT		3-400 V - 50 Hz							» PROTEZIONE ANTIDEFLAGRANTE ATEX		PG8	W3						
» FLANGIA DN 32/40									Portata (m³/h)									
Modello	MANDATA	PROFONDITÀ IMMERSIONE	P ₂ (kW)	CORRENTE ASSORBITA (A)	Peso (kg)	Consegna	Codice	Prezzo €	Prevalenza (m)									
									0	6	8	10	12	14	16	18	20	22
CUT GE03.20/P-T15-2-540X	32/40	20	1,5	3,6	44	D	6075981	1.584,00	20	15,5	14	12	10	8	5	3		
CUT GE03.25/P-T25-2-540X	32/40	20	2,5	5,5	48	D	6069866	1.661,00	25	21	19	17	15	14	11	8	4	2
CUT GE03.34/P-T39-2-540X	32/40	20	3,9	8,5	59	D	6069867	1.850,00	34	30	28	27	26	24	22	18	14	

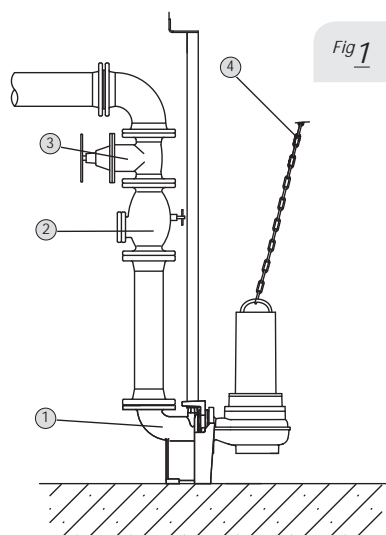

Fig 1

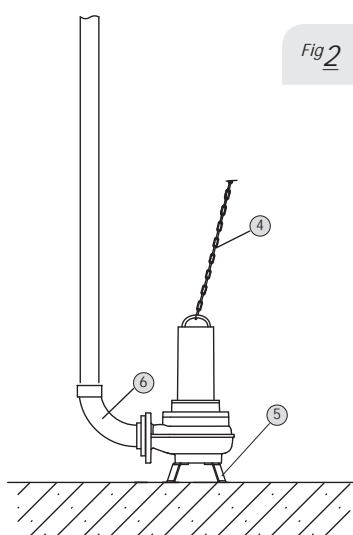

Fig 2

Tipo di installazione

Fig 1 Fissa sommersa

Fig 2 Mobile sommersa

Descrizione sistema

- | | |
|---|----------------------------|
| 1 | Piede di accoppiamento |
| 2 | Valvola di ritegno |
| 3 | Valvola di intercettazione |
| 5 | Kit piede di supporto |
| 6 | Curva |

ACCESSORI SPECIFICI	» APPARECCHI DI COMANDO	PG14	W3
Modello	Descrizione	Codice	Prezzo €
MS-L-1x4kW-DOL	Quadro elettrico per 1 pompa singola fino a 4 kW	2539741	416,00
MS-L-2x4kW-DOL	Quadro elettrico per 2 pompe singole fino a 4 kW	2539745	606,00
EC-L-1x12A-MT34-DOL-WM	Quadro di gestione per 1 pompa singola. Corrente assorbita 0,3-12A	2543210	873,00
EC-L-2x12A-MT34-DOL-WM	Quadro di gestione per 2 pompe singole. Corrente assorbita 0,3-12A	2543220	1.247,00
EC-L-3x12A-MT34-DOL-WM	Quadro di gestione per 3 pompe singole. Corrente assorbita 0,3-12A	2543230	1.669,00
DrainAlarm	Quadro allarme indipendente dalla rete con segnale acustico e ottico	2545133	190,00
WAB 65	Interruttore a galleggiante per temp. fino a +65°C, lunghezza cavo 5 m	2955015	115,00

ACCESSORI SPECIFICI	» PER INSTALLAZIONE FISSA SOMMERSA PER POMPE DN 40/50	PG14	W3
Modello	Descrizione	Codice	Prezzo €
Piede di accoppiamento DN 40/50	1 GG25 (^ = EN-GJL-250), con supporto pompa, guarnizione a profilo, fissaggio a pavimento e supporti tubo guida. Il doppio tubo guida da R 3/4" è a cura del committente.	2057179	375,00
Valvola di ritegno DN40	2 In Ghisa grigia, con filetto interno Rp 1 1/2	4027330	248,00
Valvola di ritegno DN50	GG25 (^ = EN-GJL-250), incluso 1 kit accessori di montaggio, DN50	2017166	263,00
Valvola d'intercettazione DN40	3 GG25 (^ = EN-GJL-250), compreso 1 kit accessori di montaggio, DN40	2525187	142,00
Valvola d'intercettazione DN50	GG25 (^ = EN-GJL-250), compreso 1 kit accessori di montaggio, DN50	2017160	186,00
Catena	4 In acciaio zincato, trazione 400 kg, lunghezza 5 m	6063140	169,00

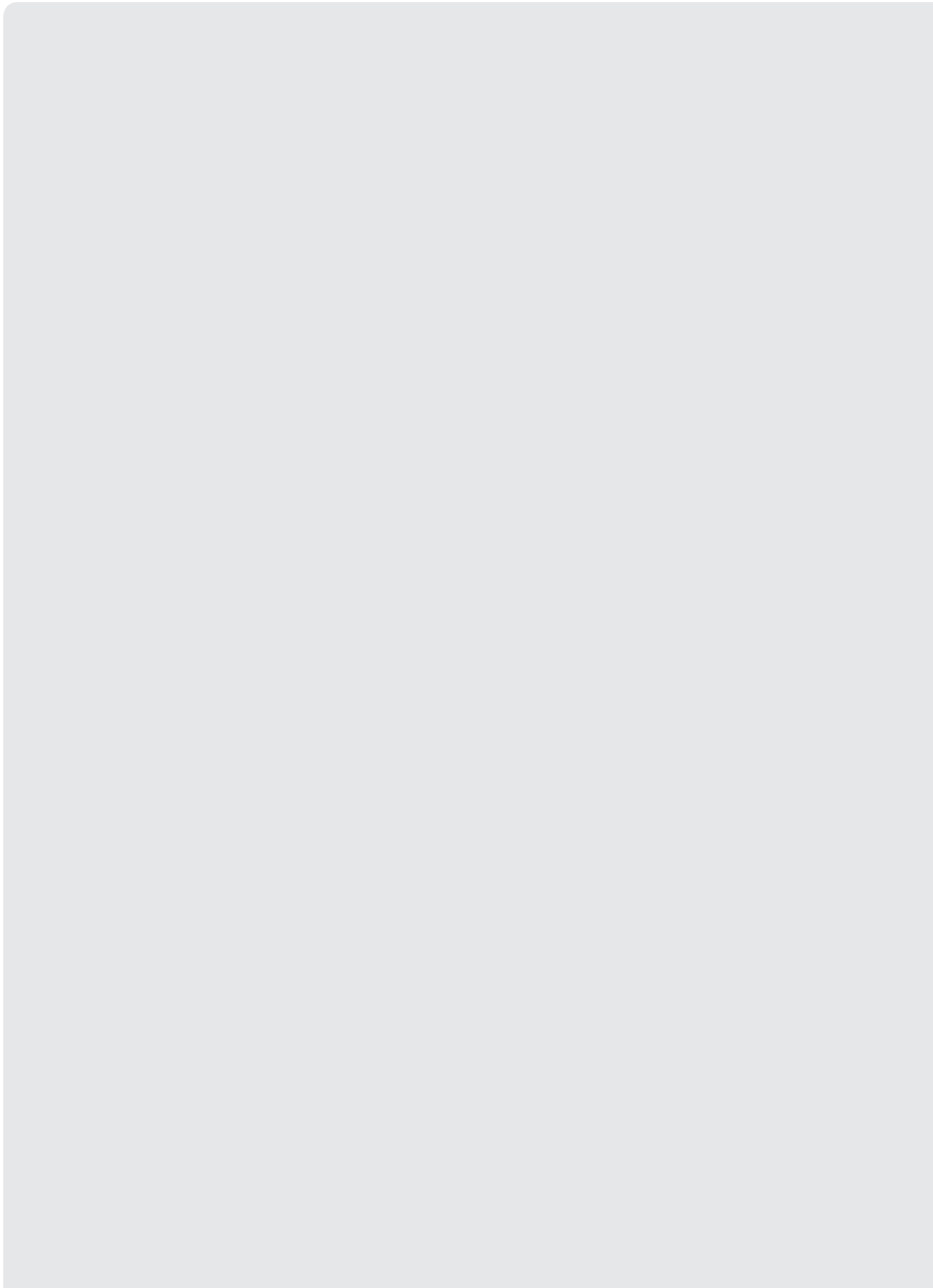

ACCESSORI SPECIFICI	» PER INSTALLAZIONE MOBILE SOMMERSA PER POMPE DN 40/50	PG14	W3
Modello	Descrizione	Codice	Prezzo €
Piede di supporto DN40	5 In acciaio (S235JR), verniciato a polvere, compreso materiale per il fissaggio	6069669	88,00
Curva	6 Curva di 90°, con filetto femmina/maschio su entrambi i lati. G 1" 1/4 / R" 1/4	2057400	57,00
	Curva di 90°, con filetto femmina/maschio su entrambi i lati. DN40 / R" 1/2	2057401	123,00
Catena	4 In acciaio zincato, trazione 400 kg, lunghezza 5 m	6063140	169,00



Descrizione

Pompa sommergibile con **tritratore esterno** e **base d'appoggio** per il pompaggio di **acque cariche** o **contenenti sostanze fecali** per installazioni sommerse fisse e mobili.

Campi di applicazione

-  Raccolta e sollevamento acque reflue
-  Applicazioni industriali

Wilco-Drain MTC



Pompa sommergibile
tritratrice

Particolarità / Vantaggi prodotto

- Versione robusta in ghisa grigia.
- Tritratore esterno.
- Guarnizione lato fluidi con tenuta meccanica.
- Camera di tenuta meccanica stagna.

Applicazioni

Pompaggio di acque contenenti sostanze fecali, acque di scarico comunali e industriali contenenti particelle a fibra lunga, drenaggio in pressione, smaltimento delle acque cariche, gestione delle risorse idriche. Protezione ambientale ed impianti di depurazione

Chiave di lettura

Esempio:	Drain MTC 32 F 55.13/66 Ex
MT	Macerator Technology
C	Versione in ghisa grigia
32	Diametro nominale [mm]
F	Forma della girante
55	Prevalenza max (mc.a.)
13	Portata max (m ³ /h)
66	Valore/10 = potenza motore P ₂ in kW
Ex	Omologazione EX
A	Con interruttore galleggiante e spina Schuko

Dati tecnici

Fluidi consentiti

Acque di drenaggio o cariche contenenti sostanze fecali.

Campo d'impiego

Temperatura fluido	da +3°C a +40°C
Tipo girante	Multicanale aperta

Caratteristiche elettriche

Alimentazione rete	1 ~ 230 V 3 ~ 400 V
Frequenza	50 Hz

Motore

Grado protezione	IP68
Classe di isolamento	F

Materiali

Corpo pompa

Ghisa grigia

Girante

Ghisa grigia o ghisa sferoidale (a seconda dei modelli)

Tritratore

Acciaio inossidabile

Corpo motore

Ghisa grigia

Accessori

• Apparecchi di comando	Pag.	454
• Allarmi	Pag.	456
• Quadri di gestione e controllo	Pag.	457

Wilo-Drain MTC





Pompa sommersibile
tritratrice

Descrizione

Pompa sommersibile con **tritratore esterno** e **base d'appoggio** per il pompaggio di acque cariche o contenenti sostanze fecali per installazioni sommerse fisse e mobili.

Campi di applicazione

-  Raccolta e sollevamento acque reflue
-  Applicazioni industriali

Wilo-Drain MTC	1-230 V - 50 Hz							PG8	W3								
» ATTACCHI RP1 1/2 - DN40																	
Modello	MANDATA Rp / DN	P ₂ (kW)	CORRENTE ASSORBITA (A)	Peso (kg)	Consegna	Codice	Prezzo €	Portata (m ³ /h)									
								0	4	6	8	10	11	12	13	14	15
								Prevalenza (m)									
MTC 40 F 16.15/7-A	1 1/2/40	0,7	5,6	22	C	2081260	1.268,00	16,2	15	13,5	11,5	9,3	8,1	12	5,3	3,7	2
								Portata (m ³ /h)									
								0	2	4	6	8	10	12	14	16	18
								Prevalenza (m)									
MTC 40 F 16.15/7	1 1/2/40	0,7	2,5	22	C	2081261	1.255,00	16,2	16	15	13,5	11,5	9,3	6,7	3,7		

Wilo-Drain MTC	3-400 V - 50 Hz							PG8	W3									
» FLANGIA DN 32																		
Modello	MANDATA	PROFONDITÀ IMMERSIONE	P ₂ (kW)	CORRENTE ASSORBITA (A)	Peso (kg)	Consegna	Codice	Prezzo €	Portata (m ³ /h)									
									0	2	4	6	8	10	12	14	16	18
									Prevalenza (m)									
MTC 32 F 39.16/30	32	20	3,4	7,3	43	C	2081263	2.106,00	39	38	36,5	35,2	33	32	30	27,5	25	
MTC 32 F 49.17/66	32	20	6,6	13,2	90	C	2081265	6.165,00	48	47,5	46,4	45,3	44	42,3	41	39	37	34
MTC 32 F 55.13/66	32	20	6,6	13,2	90	C	2081267	6.210,00	55	54,4	53	51	50	48	46			

Wilo-Drain MTC	3-400 V - 50 Hz							» PROTEZIONE ANTIDEFAGRANTE ATEX				PG8	W3					
» FLANGIA DN 32																		
Modello	MANDATA	PROFONDITÀ IMMERSIONE	P ₂ (kW)	CORRENTE ASSORBITA (A)	Peso (kg)	Consegna	Codice	Prezzo €	Portata (m ³ /h)									
									0	2	4	6	8	10	12	14	16	18
									Prevalenza (m)									
MTC 32 F 39.16/30 Ex	32	20	3,4	7,3	43	C	2081262	2.116,00	39	38	36,5	35,2	33	32	30	27,5	25	
MTC 32 F 49.17/66 Ex	32	20	6,6	13,2	90	C	2081264	6.702,00	48	47,5	46,4	45,3	44	42,3	41	39	37	34
MTC 32 F 55.13/66 Ex	32	20	6,6	13,2	90	C	2081266	6.722,00	55	54,4	53	51	50	48	46			

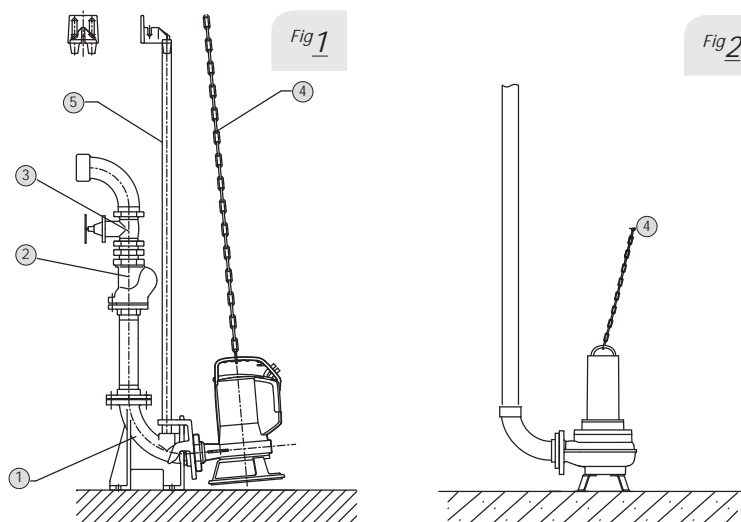

Tipo di installazione

Fig 1	Fissa sommersa
Fig 2	Mobile sommersa

Descrizione sistema

1	Kit piede di supporto
2	Valvola di ritegno
3	Valvola di intercettazione
4	Catena
5	Binario di posizionamento

ACCESSORI SPECIFICI	» APPARECCHI DI COMANDO	PG14	W3
Modello	Descrizione	Codice	Prezzo €
MS-L-1x4kW-DOL	Quadro elettrico per 1 pompa singola fino a 4 kW	2539741	416,00
MS-L-2x4kW-DOL	Quadro elettrico per 2 pompe singole fino a 4 kW	2539745	606,00
EC-L-1x12A-MT34-DOL-WM	Quadro di gestione per 1 pompa singola. Corrente assorbita 0,3-12A	2543210	873,00
EC-L-2x12A-MT34-DOL-WM	Quadro di gestione per 2 pompe singole. Corrente assorbita 0,3-12A	2543220	1.247,00
QDF 1/T-16 (10-16A) ST-TR	Quadro comando per avviamento ST/TR di 1 pompa sommergibile 3~	2774002	1.767,00
EC-L-3x12A-MT34-DOL-WM	Quadro di gestione per 3 pompe singole. Corrente assorbita 0,3-12A	2543230	1.669,00
QDF 2/T-16 (10-16A) ST-TR	Quadro comando per avviamento ST/TR di 2 pompe sommergibili 3~	2774005	3.503,00
DrainAlarm	Quadro allarme indipendente dalla rete con segnale acustico e ottico	2545133	190,00
WAB 65	Interruttore a galleggiante per temp. fino a +65°C, lunghezza cavo 5 m	2955015	115,00
Sensore di livello 0-1,0 mCA	Lunghezza cavo 10 m (in abbinamento a quadri serie EC-L...)	2519924	471,00

ACCESSORI SPECIFICI	» PER INSTALLAZIONE FISSA SOMMERSA PER POMPE MTC 40	PG14	W3
Modello	Descrizione	Codice	Prezzo €
Piede di accoppiamento DN 40/50	1 GG25 (^ = EN-GJL-250), con supporto pompa, guarnizione a profilo, fissaggio a pavimento e supporti tubo guida. Il doppio tubo guida da R 3/4" è a cura del committente.	2057179	375,00
Valvola di ritegno DN40	2 In Ghisa grigia, con filetto interno Rp 1½	4027330	248,00
Valvola d'intercettazione DN40	3 Valvola d'intercettazione 1½"	2525187	142,00
Catena	4 In acciaio zincato. Trazione Kg 400, lungh. 5 m	6063140	169,00

ACCESSORI SPECIFICI	» PER INSTALLAZIONE FISSA SOMMERSA PER POMPE MTC 32 F 39...49...55...	PG14	W3
Modello	Descrizione	Codice	Prezzo €
Piede di accoppiamento DN 40	1 GG25 (^ = EN-GJL-250), con supporto pompa, guarnizione a profilo, fissaggio a pavimento e supporti tubo guida. Il singolo tubo guida da R 1" è a cura del committente.	2082630	514,00
Valvola di ritegno DN 40	2 In Ghisa grigia, con filetto interno Rp 1½	4027330	248,00
Valvola d'intercettazione DN 40	3 Valvola d'intercettazione 1½"	2525187	142,00
Catena	4 In acciaio zincato. Trazione Kg 400, lungh. 5 m	6063140	169,00

Wilo-TMT



Pompa sommersibile
per fluidi ad alta temperatura

Particolarità / Vantaggi prodotto

- Idonea al pompaggio di fluidi fino a 95 °C.
- Elevata sicurezza di funzionamento grazie al controllo della temperatura del motore ed entrata cavo collegata ermeticamente.
- Dispositivo di controllo della temperatura per l'avvolgimento motore.

Applicazioni

Pompa sommersibile per acque reflue completamente sommersibile per il montaggio sommerso verticale, per il pompaggio di acque di processo con temperature massime di 95 °C.

Chiave di lettura

Esempio:	Drain TMT 32M113/7,5 Ci
TMT	Pompa sommersibile per acque reflue per fluidi fino a 95 °C
32	Diametro nominale della bocca mandata G 1¼
M	Girante multicanale
113	Diametro girante in mm
7.5	Valore/10 = potenza motore P ₂ in kW
Ci	Materiali: Ghisa grigia

Materiali

Corpo pompa

Ghisa grigia

Girante

Ghisa grigia



Corpo motore

Ghisa grigia

Descrizione

Pompa sommersibile per installazione sommersa **fissa** o **mobile** per il pompaggio di acque di processo con **temperature massime di 95 °C**.

Campi di applicazione

-  Prosciugamento
-  Applicazioni industriali

Dati tecnici

Fluidi consentiti

Acque reflue con temperatura fluido massima di 95 °C

Campo d'impiego

Temperatura fluido	da +3°C a +95°C
Tipo girante	Multicanale

Caratteristiche elettriche

Alimentazione rete	3 ~ 400 V
Frequenza	50 Hz

Motore

Grado protezione	IP68
Classe di isolamento	F

Accessori

• Apparecchi di comando	Pag.	454
• Allarmi	Pag.	456
• Quadri di gestione e controllo	Pag.	457



Descrizione

Pompa sommersibile per installazione sommersa **fissa** o **mobile** per il pompaggio di acque di processo con **temperature massime di 95 °C**.

Wilo-TMT

Pompa sommersibile
per fluidi ad alta temperatura

Campi di applicazione

-  Prosciugamento
-  Applicazioni industriali

Wilo-TMT	3~400 V - 50 Hz							PG7					W1					
Modello	MANDATA	PASSAGGIO LIBERO (mm)	P ₂ (kW)	CORRENTE ASSORBITA (A)	Peso (kg)	Consegna	Codice	Prezzo €	Portata (m ³ /h)									
									0	6	8	10	12	14	16	18	20	22
									Prevalenza (m)									
TMT 32M113/7,5Ci	1"¼	9	0,75	2,4	39	C	6070087	1.678,00	16	14	13	12	11	9	8	6	4	3

ACCESSORI SPECIFICI	» APPARECCHI DI COMANDO	PG14		W3	
Modello	Descrizione	Codice		Prezzo €	
MS-L-1x4kW-DOL	Quadro elettrico per 1 pompa singola fino a 4 kW	2539741		416,00	
MS-L-2x4kW-DOL	Quadro elettrico per 2 pompe singole fino a 4 kW	2539745		606,00	
DrainAlarm	Quadro allarme indipendente dalla rete con segnale acustico e ottico	2545133		190,00	
WAB 65	Interruttore a galleggiante per temp. fino a +65°C, lunghezza cavo 5 m	2955015		115,00	

ACCESSORI SPECIFICI	» APPARECCHI IDRAULICI	PG14		W3	
Modello	Descrizione	Codice		Prezzo €	
Valvola di ritegno	Valvola di ritegno in materiale sintetico, R1¼"	501533696		84,00	
Valvola di intercettazione	Valvola di intercettazione in ottone, R1¼"	2528652		133,00	

Wilo-Plavis

Stazione automatica di sollevamento fluidi condensati

Stazione di raccolta e sollevamento della condensa, indispensabile in sistemi con caldaie, aria condizionata e sistemi di raffreddamento.



In evidenza

Integrazione perfetta nell'ambiente grazie alla costruzione compatta e al funzionamento silenzioso.

Efficienza

Motore elettrico monofase a corrente continua.

Tecnologia

Versione **015-C** completa di vasca di alloggiamento sali per la neutralizzazione della condensa.

Idraulica

Maggiore sicurezza di funzionamento grazie all'allarme visivo incorporato.

Installazione

Installazione semplice grazie al sistema Plug&Pump con raccordo ingresso adattabile e coperchio rotabile.

Wilo-HiSewLift 3

Stazione di sollevamento automatica con trituratore

Per il pompaggio di acque cariche di sostanze fecali che non possono essere immesse nella **rete fognaria** tramite pendenza naturale.



In evidenza

Ready-to-pump pronte per il collegamento grazie al cavo elettrico con spina di alimentazione di tipo Schuko.

Efficienza

Trituratore, valvola di ritegno integrata, filtro a carbone attivo inclusi.

Tecnologia

Potenza affidabile e limitato consumo di energia per un efficiente smaltimento di acque cariche.

Installazione

Possibilità di collegamento per un WC, da due a tre fonti di carico aggiuntivi.

Installazione

Installazione semplice con possibilità di collegamento flessibili.

Wilo-Plavis





Raccolta e sollevamento
della condensa

Descrizione

Stazione automatica di sollevamento **fluidi condensati** da caldaie, sistemi di aria condizionata o sistemi di raffreddamento.

Campi di applicazione

-  Riscaldamento a radiatori
-  Riscaldamento a pannelli radianti
-  Raffrescamento

Particolarità / Vantaggi prodotto

- Facilità di installazione grazie al raccordo ingresso adattabile.
- Motore elettrico monofase (1 ~ 230 V) a corrente continua.
- Integrazione nell'ambiente grazie alla costruzione moderna compatta e al funzionamento silenzioso (< 40 dBA).

Applicazioni

Stazione di raccolta e sollevamento della condensa, indispensabile in sistemi di aria condizionata e sistemi di raffreddamento (ad esempio frigoriferi ed evaporatori).

Chiave di lettura

Esempio:	Plavis 011-C-2G
Plavis	Denominazione pompa
01	Numero di serie
1	Modello: 1 = base; 3 = standard 5 = premium
C	Applicazione per anticondensa
2G	Seconda generazione

Materiali

Serbatoio

Acrilico Butadiene Stirolo

Girante

Composito

Modulo pompa

Materiale sintetico

Dati tecnici

Fluidi consentiti

Acque prive di sostanze fecali o fibrose, acque non aggressive.

Campo d'impiego

Temperatura fluido da +5°C a +60°C

Caratteristiche elettriche

Alimentazione rete 1 ~ 230 V

Frequenza 50 Hz

Motore

Grado protezione IPX4

Descrizione



Stazione automatica di sollevamento fluidi condensati da caldaie, sistemi di aria condizionata o sistemi di raffreddamento.

Wilo-Plavis





Raccolta e sollevamento della condensa

Campi di applicazione

-  Riscaldamento a radiatori
-  Riscaldamento a pannelli radianti
-  Raffrescamento

WILO-PLAVIS	1-230 V - 50 Hz							PG7	W1							
» RACCORDI IN GOMMA																
Modello	ASPIRAZIONE	MANDATA	P ₁ (W)	I (A)	Peso (kg)	Consegna	Codice	Prezzo €	Portata (m ³ /h)							
									Prevalenza (m)							
Plavis 011-C-2G	18°/40°	8°/10°	20	0,2	0,7	C	2548593	99,00	4,6	4,2	3,8	3,2	2,6	2	1,4	0,8
Plavis 013-C-2G	18°/40°	8°/10°	20	0,2	0,8	C	2548552	118,00	4,6	4,2	3,8	3,2	2,6	2	1,4	0,8
Plavis 015-C-2G	18°/40°	8°/10°	20	0,2	1	C	2548553	139,00	4,6	4,2	3,8	3,2	2,6	2	1,4	0,8

WILO-PLAVIS	INDICAZIONI PER IL DIMENSIONAMENTO DELLA STAZIONE DI SOLLEVAMENTO				
Modello	IMMAGINE	P (kW) MAX CALDAIA	NUMERO CONNESSIONI	VOLUME SERBATOIO	IN EVIDENZA
Plavis 011-C-2G		200 kW*	1	0.7 l	>INGOMBRI RIDOTTI
Plavis 013-C-2G		250 kW*	2	1.1 l	>ALLARME LED REMOTABILE
Plavis 015-C-2G		500 kW*	4	1.6 l	>ALLARME LED ED ACUSTICO REMOTABILE. >VASCA PER SALI ADDOLCIMENTO CONDENZA.

» CONSIGLI PER L'INSTALLAZIONE

* VALORI INDICATIVI CALCOLATI IN FUNZIONE DELLA NOSTRA ESPERIENZA NON IMPEGNATIVI E DA NON RITENERE VALIDI AI FINI PROGETTUALI, ESPRESSI A TITOLO INFORMATIVO E NON SOSTITUISCONO IN ALCUN MODO UNO STUDIO DETTAGLIATO EFFETTUATO DA UN PROFESSIONISTA.

Wilo-HiDrainLift 3



Stazione di sollevamento
con filtro a carbone attivo

Descrizione

Stazione di sollevamento per acque reflue con commutazione automatica, pronta per il collegamento, con valvola di ritegno integrata e 2-3 bocche di alimentazione (a seconda del modello).

Campi di applicazione



Raccolta e sollevamento acque reflue

Particolarità / Vantaggi prodotto

- Sistema compatto per installazione diretta in ambiente o sotto il piatto doccia.
- Funzionamento silenzioso e filtro a carbone attivo integrato per un elevato comfort d'uso.
- Potenza affidabile e limitato consumo di energia per un efficiente smaltimento di acque di scarico.

Applicazioni

Pompaggio di acque cariche pretrattate senza sostanze fecali (secondo DIN EN 12050-2), che non possono essere immesse nella rete fognaria tramite pendenza naturale.

Chiave di lettura

Esempio:	HiDrainLift 3-35
HiDrainLift	Stazione automatica di sollevamento
3	Livello del prodotto (Standard)
3	Numero dei raccordi d'ingresso
5	Prevalenza nominale in m

Dati tecnici

Fluidi consentiti

Acque prive di sostanze fecali o fibrose, acque non aggressive, acque usate e di drenaggio prive di grassi e oli.

Campo d'impiego

Temperatura fluido	da +5°C a +35°C
Pressione di esercizio max.	1 bar

Caratteristiche elettriche

Alimentazione rete	1 ~ 230 V
Frequenza	50 Hz

Motore

Grado protezione	IP44
Classe di isolamento	F

Materiali

Serbatoio

Polipropilene

Idraulica

Polipropilene rinforzato con fibra di vetro

Corpo motore

Polipropilene rinforzato con fibra di vetro

Descrizione

Stazione di sollevamento per acque reflue con commutazione automatica, pronta per il collegamento, con valvola di ritegno integrata e 2-3 bocche di alimentazione (a seconda del modello).

Campi di applicazione

 Raccolta e sollevamento acque reflue

Wilo-HiDrainLift 3



Stazione di sollevamento con filtro a carbone attivo

Wilo-HiDrainLift 3		1~230 V - 50 Hz							PG7						W1				
Modello	DN MANDATA	VOLUME LORDO (l)	P ₁ (kW)	CORRENTE ASSORBITA (A)	Peso (kg)	Consegna	Codice	Prezzo €	Portata (m ³ /h)										
									Prevalenza (m)										
									0	1	2	3	3,5	4	4,5	5	5,5	6	
HiDrainLift 3-24	32	4	0,3	1,2	4	C	4191678	498,00	6	5,4	4,3	2,8	1,5						
HiDrainLift 3-35	32	16	0,4	1,7	5,5	C	4191679	583,00	7	6,2	5,4	4,3	3,8	3	2,5	1,8	1		
HiDrainLift 3-37	32	16	0,4	2	5,5	C	4191680	619,00	7,8	7,5	7,3	6,2	5,5	4,8	4	3,2	2,5	1,8	

ACCESSORI SPECIFICI		» APPARECCHI DI COMANDO							PG14						W3	
Modello	Descrizione							Codice						Prezzo €		
AlarmControl 1	Apparecchio di allarme con mini interruttore a galleggiante							2522846						225,00		

Wilo-HiSewLift 3



Stazione di sollevamento
con trituratore

Particolarità / Vantaggi prodotto

- Funzionamento silenzioso e filtro a carbone attivo integrato per un elevato comfort d'uso.
- Potenza affidabile e limitato consumo di energia per un efficiente smaltimento di acque cariche.
- Trituratore, valvola di ritegno integrata, filtro a carbone attivo inclusi.

Applicazioni

Per il pompaggio di acque cariche di sostanze fecali (secondo DIN EN 12050-1), che non possono essere immesse nella rete fognaria tramite pendenza naturale.

Chiave di lettura

Esempio:	HiSewLift 3-35
HiSewLift	Stazione automatica di sollevamento
3	Livello del prodotto (Standard)
3	Numero dei raccordi d'ingresso (in aggiunto al collegamento al WC)
5	Prevalenza nominale in m

Descrizione

Stazione di sollevamento automatica con **trituratore**, valvola di ritegno integrata, **filtro a carbone attivo**, bocca di mandata elastica e possibilità di collegamento per un WC, da due a tre fonti di drenaggio addizionali.

Campi di applicazione



Raccolta e sollevamento acque reflue

Dati tecnici

Fluidi consentiti

Acque di drenaggio o cariche contenenti sostanze fecali.

Campo d'impiego

Temperatura fluido	da +5°C a +35°C
Pressione di esercizio max.	1 bar

Caratteristiche elettriche

Alimentazione rete	1 ~ 230 V
Frequenza	50 Hz

Motore

Grado protezione	IP44
Classe di isolamento	F

Materiali

Serbatoio

Polipropilene

Idraulica

Polipropilene rinforzato con fibra di vetro

Corpo motore

Polipropilene rinforzato con fibra di vetro

Descrizione

Stazione di sollevamento automatica con **tritratore**, valvola di ritegno integrata, **filtro a carbone attivo**, bocca di mandata elastica e possibilità di collegamento per un WC, da due a tre fonti di drenaggio addizionali.

Campi di applicazione

 Raccolta e sollevamento acque reflue

Wilo-HiSewLift 3



Stazione di sollevamento
con tritratore

Wilo-HiSewLift	1-230 V - 50 Hz							PG7		W1									
	Modello	DN MANDATA	VOLUME LORDO (l)	P ₁ (kW)	CORRENTE ASSORBITA (A)	Peso (kg)	Consegna	Codice	Prezzo €	Portata (m ³ /h)									
Prevalenza (m)																			
										0	1	1,5	2	2,5	3	3,5	4	4,5	5
HiSewLift 3-I35	32/28/22	14	0,4	1,9	5	C	4191674	689,00	8	7,2	6,8	6,2	5,6	5	4,2	3,4	2,4	1,4	
HiSewLift 3-15	32/28/22	17	0,4	1,9	6	C	4191675	548,00	8	7,2	6,8	6,2	5,6	5	4,2	3,4	2,4	1,4	
HiSewLift 3-35	32/28/22	17	0,4	1,9	6	C	4191677	664,00	8	7,2	6,8	6,2	5,6	5	4,2	3,4	2,4	1,4	

ACCESSORI SPECIFICI		» APPARECCHI DI COMANDO		PG14	W3
Modello	Descrizione			Codice	Prezzo €
AlarmControl 1	Apparecchio di allarme con mini interruttore a galleggiante			2522846	225,00

Wilo-DrainLift S



Stazione di sollevamento
per acque cariche

Particolarità / Vantaggi prodotto

- Sistema monoblocco per una installazione più semplice.
- Valvola di ritegno integrata (versione "RV").
- Sistema Plug&Pump con presa Shuko integrata.
- Volume acqua residua ridotto.

Applicazioni

Per il pompaggio di acque cariche non trattate, che non possono essere immesse nella rete fognaria tramite pendenza naturale. La stazione soddisfa quanto previsto dalle norme DIN EN 12050-1 e DIN EN 12056.

Chiave di lettura

Esempio:	DrainLift S1/6 RV EM
DrainLift	Stazione automatica di sollevamento
S	Small
1	Numero di pompe installate
6	Prevalenza max (mc.a.)
RV	Versione con valvola di ritegno
EM	1~230 V, 50 Hz
DM	3~400 V, 50 Hz

Materiali

Serbatoio

Polietilene

Corpo del gruppo idraulico

Polietilene/Poliuretano

Corpo motore

Acciaio inossidabile (AISI 316L)

Descrizione

Stazione di sollevamento per acque cariche pronta per il collegamento con pompa singola e **serbatoio di raccolta sedimenti**, resistente a gas e acqua.

Campi di applicazione



Raccolta e sollevamento acque reflue

Dati tecnici

Fluidi consentiti

Acque di drenaggio o cariche contenenti sostanze fecali.

Campo d'impiego

Temperatura fluido	da +3°C a +40°C
Temperatura ambiente max	+40°C

Caratteristiche elettriche

Alimentazione rete	1 ~ 230 V 3 ~ 400 V
Frequenza	50 Hz

Grado protezione

Stazione di sollevamento	IP68
Apparecchio di comando	IP54
Classe di isolamento	H

Descrizione

Stazione di sollevamento per acque cariche pronta per il collegamento con pompa singola e **serbatoio di raccolta sedimenti**, resistente a gas e acqua.

Campi di applicazione

 Raccolta e sollevamento acque reflue

Wilo-DrainLift S



Stazione di sollevamento
per acque cariche

Wilo-DrainLift S	1~230 V - 50 Hz						PG7 W1												
	DN MANDATA	VOLUME LORDO (L)	P ₁ (kW)	Peso (kg)	Consegna	Codice	Portata (m ³ /h)												
Modello						Prezzo €	0	5	10	15	20	25	27,5	30	32,5	35	Prevalenza (m)		
DrainLift S 1/6 EM	80	45	1,5	47	C	2544860	2.747,00	5,1	4,7	4,3	3,8	3,4	3	2,6					
DrainLift S 1/6 RV EM	80	45	1,5	52	C	2544876	3.097,00	6	5,6	5,2	4,6	4	3,5	3,2	2,7	2,3	1,8		
								Portata (m ³ /h)											
								0	5	10	15	20	25	27,5	30	32,5	35		
								3~400 V - 50 Hz											
DrainLift S 1/6 DM	80	45	1,5	47	C	2544861	2.768,00	5,1	4,7	4,3	3,8	3,4	3	2,6					
DrainLift S 1/6 RV DM	80	45	1,5	52	C	2544877	3.114,00	6	5,6	5,2	4,6	4	3,5	3,2	2,7	2,3	1,8		

ACCESSORI SPECIFICI	» APPARECCHI DI COMANDO ED ACCESSORI IDRAULICI	PG14	W3
Modello	Descrizione	Codice	Prezzo €
DrainAlarm	Quadro allarme indipendente dalla rete con segnale acustico e ottico	2545133	190,00
Manicotto flangiato DN80	Con tubo flessibile e fascette di fissaggio DN 80/80	2511595	296,00
Manicotto flangiato DN100	Con tubo flessibile e fascette di fissaggio DN 100/100	2511597	309,00
Valvola d'intercettazione DN80	GG25 (^ = EN-GJL-250), con kit accessori di montaggio DN 80	2017162	342,00
Valvola d'intercettazione DN100	GG25 (^ = EN-GJL-250), con kit accessori di montaggio DN 100	2017163	471,00
Guarnizione ingresso DN 100	Per ulteriori ingressi DN 100	2522672	98,00

Wilo-DrainLift M



Stazione di sollevamento
per acque cariche

Particolarità / Vantaggi prodotto

- Sicurezza di funzionamento grazie al salvamotore termico integrato e all'allarme indipendente dalla rete.
- Sistema monoblocco per una installazione più semplice.
- Contatto supplementare libero da potenziale per la segnalazione remota degli allarmi.

Applicazioni

Stazione di sollevamento per acque reflue per il drenaggio in abitazioni private ed edifici commerciali (per es. ristoranti, grandi magazzini ecc.).

Chiave di lettura

Esempio:	DrainLift M1/8 RV EM
DrainLift	Stazione automatica di sollevamento
M	Medium
1	Numero di pompe installate
8	Prevalenza max (mc.a.)
EM	1~230 V, 50 Hz
DM	3~400 V, 50 Hz

Materiali

Serbatoio

Polietilene

Corpo del gruppo idraulico

Ghisa grigia

Corpo motore

Acciaio inossidabile (AISI 304)

Descrizione

Stazione di sollevamento per acque cariche, pronta per il collegamento con **serbatoio di raccolta** e protezione dalla spinta idrostatica a **tenuta di gas e acqua**, con pompa centrifuga con girante aperta.

Campi di applicazione



Raccolta e sollevamento acque reflue

Dati tecnici

Fluidi consentiti

Acque di drenaggio o cariche contenenti sostanze fecali.

Campo d'impiego

Temperatura fluido	da +3°C a +40°C
Temperatura ambiente max	+40°C

Caratteristiche elettriche

Alimentazione rete	1 ~ 230 V 3 ~ 400 V
Frequenza	50 Hz

Grado protezione

Stazione di sollevamento	IP67
--------------------------	------

Descrizione

Stazione di sollevamento per acque cariche, pronta per il collegamento con **serbatoio di raccolta** e protezione dalla spinta idrostatica a **tenuta di gas e acqua**, con pompa centrifuga con girante aperta.

Wilo-DrainLift M



Stazione di sollevamento
per acque cariche

Campi di applicazione

 Raccolta e sollevamento acque reflue

Wilo-DrainLift M	1~230 V - 50 Hz						PG7 W1										
	DN MANDATA	VOLUME LORDO (L)	P ₁ (kW)	Peso (kg)	Consegna	Codice	Portata (m ³ /h)										
Modello						Prezzo €	0	3	6	9	18	21	24	27	30	33	
DrainLift M1/8 EM	80	62	1,3	57	C	2528940	3.394,00	8,5	8	7,7	7,2	5,5	4,8	4	3,3	2,5	1,5
DrainLift M2/8 EM	80	115	1,3	91	C	2531400	6.263,00	8,5	8	7,7	7,2	5,5	4,8	4	3,3	2,5	1,5
								Portata (m ³ /h)									
								0	3	6	9	18	21	24	27	30	33
								Prevalenza (m)									
								8,5	8	7,7	7,2	5,5	4,8	4	3,3	2,5	1,5
								Portata (m ³ /h)									
								0	3	6	9	18	21	24	27	30	33
DrainLift M1/8 DM	80	62	1,3	57	C	2528941	3.526,00	8,5	8	7,7	7,2	5,5	4,8	4	3,3	2,5	1,5
DrainLift M2/8 DM	80	115	1,3	91	C	2531401	6.509,00	8,5	8	7,7	7,2	5,5	4,8	4	3,3	2,5	1,5

ACCESSORI SPECIFICI	» APPARECCHI DI COMANDO ED ACCESSORI IDRAULICI	PG14	W3
Modello	Descrizione	Codice	Prezzo €
DrainAlarm	Quadro allarme indipendente dalla rete con segnale acustico e ottico	2545133	190,00
Manicotto flangiato DN80	Con tubo flessibile e fascette di fissaggio DN 80/80	2511595	296,00
Manicotto flangiato DN100	Con tubo flessibile e fascette di fissaggio DN 100/100	2511597	309,00
Manicotto flangiato DN150	Con tubo flessibile e fascette di fissaggio DN 150/150	2511598	386,00
Valvola d'intercettazione DN80	GG25 (ˆ = EN-GJL-250), con kit accessori di montaggio DN 80	2017162	342,00
Valvola d'intercettazione DN100	GG25 (ˆ = EN-GJL-250), con kit accessori di montaggio DN 100	2017163	471,00
Valvola d'intercettazione DN150	GG25 (ˆ = EN-GJL-250), con kit accessori di montaggio DN 150	2017164	586,00
Guarnizione ingresso DN 100	Per ulteriori ingressi DN 100	2522672	98,00
Kit guarnizione ingresso DN 150	Guarnizione + taglierina circolare DN 150	2515145	213,00

Wilo-RexaLift FIT L



Stazione di sollevamento
per acque cariche

Particolarità / Vantaggi prodotto

- Salvamotore termico integrato e allarme indipendente dalla rete per segnalazione cumulativa di blocco.
- Valvole di ritegno integrate.
- Sistema con doppia pompa per il funzionamento singolo o in somma di portata.

Applicazioni

Stazione di sollevamento per acque reflue per il drenaggio in abitazioni private ed edifici commerciali (per es. ristoranti, grandi magazzini ecc.).

Chiave di lettura

Esempio:	RexaLift Fit L1/10
RexaLift Fit	Stazione automatica di sollevamento
L	Large
1	Numero di pompe installate
10	Prevalenza max (mc.a.)

Descrizione

Stazione di sollevamento per acque cariche, pronta per il collegamento con **serbatoio di raccolta** e protezione dalla spinta idrostatica a **tenuta di gas e acqua**, con pompa centrifuga con girante aperta.

Campi di applicazione



Raccolta e sollevamento acque reflue

Dati tecnici

Fluidi consentiti

Acque di drenaggio o cariche contenenti sostanze fecali.

Campo d'impiego

Temperatura fluido	da +3°C a +40°C
Temperatura ambiente max	+40°C

Caratteristiche elettriche

Alimentazione rete	3 ~ 400 V
Frequenza	50 Hz

Grado protezione

Stazione di sollevamento	IP67
Apparecchio di comando	IP 54

Materiali

Serbatoio

Polietilene

Corpo del gruppo idraulico

Polietilene / Poliuretano

Corpo motore

Acciaio inossidabile (AISI 304)

Descrizione

Stazione di sollevamento per acque cariche, pronta per il collegamento con **serbatoio di raccolta** e protezione dalla spinta idrostatica a **tenuta di gas e acqua**, con pompa centrifuga con girante aperta.

Wilo-RexaLift FIT L



Stazione di sollevamento
per acque cariche

Campi di applicazione

Raccolta e sollevamento acque reflue

Wilo-RexaLift FIT L	3~400 V - 50 Hz						PG7 W1													
Modello	DN MANDATA	VOLUME LORDO (L)	P ₁ (kW)	Peso (kg)	Consegna	Codice	Prezzo €	Portata (m ³ /h)												
								0	10	20	25	30	32	34	36	38	40			
								Prevalenza (m)												
RexaLift Fit L1/10	80	115	2,3	45	B	2536960	3.984,00	10	9	7,8	7	6,3	6	5,6						
RexaLift Fit L1/13	80	115	2,6	47	B	2536961	4.065,00	12,5	12	10	9,7	8,8	8,5	8	7,7					
RexaLift Fit L1/16	80	115	3,3	47	B	2536962	4.106,00	16	14,5	13,5	12,3	11,5	11	10,5	10	9,7				
RexaLift Fit L1/19	80	115	3,6	53	B	2536963	4.153,00	19	17,5	16	15	14	13,5	13	12,6	12	11,5			
RexaLift Fit L1/22	80	115	4,2	53	B	2536964	4.183,00	22	20	18,5	17,5	16,5	16	15,5	15	14,5	14			
								Portata (m ³ /h)												
								0	10	20	25	30	32	34	36	38	40			
								Prevalenza (m)												
								0	10	20	25	30	32	34	36	38	40			

ACCESSORI SPECIFICI	» APPARECCHI DI COMANDO ED ACCESSORI IDRAULICI	PG14	W3
Modello	Descrizione	Codice	Prezzo €
DrainAlarm	Quadro allarme indipendente dalla rete con segnale acustico e ottico	2545133	190,00
Manicotto flangiato DN80	Con tubo flessibile e fascette di fissaggio DN 80/80	2511595	296,00
Manicotto flangiato DN100	Con tubo flessibile e fascette di fissaggio DN 100/100	2511597	309,00
Manicotto flangiato DN150	Con tubo flessibile e fascette di fissaggio DN 150/150	2511598	386,00
Valvola d'intercettazione DN80	GG25 (ˆ = EN-GJL-250), con kit accessori di montaggio DN 80	2017162	342,00
Valvola d'intercettazione DN100	GG25 (ˆ = EN-GJL-250), con kit accessori di montaggio DN 100	2017163	471,00
Valvola d'intercettazione DN150	GG25 (ˆ = EN-GJL-250), con kit accessori di montaggio DN 150	2017164	586,00
Guarnizione ingresso DN 100	Per ulteriori ingressi DN 100	2522672	98,00
Kit guarnizione ingresso DN 150	Guarnizione + taglierina circolare DN 150	2515145	213,00

Wilo-DrainLift XL



Stazione di sollevamento
per acque cariche

Particolarità / Vantaggi prodotto

- Stazione di sollevamento ready-to-pump con quadro elettrico di gestione integrato.
- Pompe con camicia di raffreddamento forzato integrata.
- Idoneo per funzionamento continuo (S1) grazie all'impiego di motori autoraffreddati.

Applicazioni

Stazione di sollevamento per acque reflue per il drenaggio in abitazioni private ed edifici commerciali (per es. ristoranti, grandi magazzini ecc.).

Chiave di lettura

Esempio:	DrainLift XL 2/10
DrainLift	Stazione automatica di sollevamento
XL	Extra Large
2	Numero di pompe installate
10	Prevalenza max (mc.a.)

Descrizione

Stazione di sollevamento per acque cariche, pronta per il collegamento con **serbatoio di raccolta** e protezione dalla spinta idrostatica a **tenuta di gas e acqua**, con pompa centrifuga e valvola di ritegno.

Campi di applicazione



Raccolta e sollevamento acque reflue

Dati tecnici

Fluidi consentiti

Acque di drenaggio o cariche contenenti sostanze fecali.

Campo d'impiego

Temperatura fluido	da +3°C a +40°C
Temperatura ambiente max	+40°C

Caratteristiche elettriche

Alimentazione rete	3 ~ 400 V
Frequenza	50 Hz

Grado protezione

Stazione di sollevamento	IP67
--------------------------	------

Materiali

Serbatoio

Polietilene

Corpo del gruppo idraulico

Polietilene / Poliuretano

Corpo motore

Acciaio inossidabile (AISI 316L)

Descrizione

Stazione di sollevamento per acque cariche, pronta per il collegamento con **serbatoio di raccolta** e protezione dalla spinta idrostatica a **tenuta di gas e acqua**, con pompa centrifuga e valvola di ritegno.

Campi di applicazione

 Raccolta e sollevamento acque reflue

Wilo-DrainLift XL



Stazione di sollevamento
per acque cariche

Wilo-DrainLift XL	3~400 V - 50 Hz						PG8 W3										
» SISTEMI A 2 POMPE							Portata (m ³ /h)										
Modello	DN MANDATA	VOLUME LORDO (L)	P ₁ (kW)	Peso (kg)	Consegna	Codice	Prezzo €	0	3	5	10	15	20	25	30	35	40
								Prevalenza (m)									
DrainLift XL 2/10	80	380	3	108	C	2532140	10.528,00	10,3	10,2	10	9,7	9	8,3	7,5	6,8	6	
DrainLift XL 2/15	80	380	3,8	108	C	2532141	11.188,00	15	14,5	13,5	13	12	11	10	9		
DrainLift XL 2/20	80	380	4,9	108	C	2532142	12.065,00	19,5	18,5	17,5	17	16,5	16	15	14	12,5	11,5
DrainLift XL 2/25	80	380	5,3	108	C	2532143	12.808,00	22	21	20,3	20	19,5	18,5	17	16	14,5	13

ACCESSORI SPECIFICI	» APPARECCHI DI COMANDO ED ACCESSORI IDRAULICI	PG14	W3
Modello	Descrizione	Codice	Prezzo €
DrainAlarm	Quadro allarme indipendente dalla rete con segnale acustico e ottico	2545133	190,00
Manicotto flangiato DN80	Con tubo flessibile e fascette di fissaggio DN 80/80	2511595	296,00
Manicotto flangiato DN100	Con tubo flessibile e fascette di fissaggio DN 100/100	2511597	309,00
Manicotto flangiato DN150	Con tubo flessibile e fascette di fissaggio DN 150/150	2511598	386,00
Valvola d'intercettazione DN80	GG25 (^ = EN-GJL-250), con kit accessori di montaggio DN 80	2017162	342,00
Valvola d'intercettazione DN100	GG25 (^ = EN-GJL-250), con kit accessori di montaggio DN 100	2017163	471,00
Valvola d'intercettazione DN150	GG25 (^ = EN-GJL-250), con kit accessori di montaggio DN 150	2017164	586,00
Guarnizione ingresso DN 100	Per ulteriori ingressi DN 100	2522672	98,00
Kit guarnizione ingresso DN 150	Guarnizione + taglierina circolare DN 150	2515145	213,00

Wilo-DrainLift XXL



Stazione di sollevamento
per acque cariche

Particolarità / Vantaggi prodotto

- Temperatura dei fluidi pompati max. 40 °C, per breve tempo 65 °C.
- Volume lordo del serbatoio 400 o 800 litri a seconda delle versioni.
- Passaggio sferico libero da 78 mm a 95 mm a seconda del modello.

Applicazioni

Stazione di sollevamento per acque reflue per il drenaggio in abitazioni private ed edifici commerciali (per es. ristoranti, grandi magazzini ecc.).

Chiave di lettura

Esempio:	DrainLift XXL 1080-2/7
DrainLift	Stazione automatica di sollevamento
XXL	Extra Extra Large
10	Bocca mandata DN100
8	Bocca mandata DN80
80	Volume complessivo 800 l
40	Volume complessivo 400 l
2	Numero di pompe installate
7	Potenza P_2 per ogni pompa (kW)

Materiali

Serbatoio

Polietilene

Corpo del gruppo idraulico

Poliuretano

Corpo motore

Acciaio inossidabile (AISI 316L)

Descrizione

Stazione di sollevamento per acque cariche, pronta per il collegamento con **serbatoio di raccolta** e protezione dalla spinta idrostatica a **tenuta di gas e acqua**, con pompa centrifuga e valvola di ritegno.

Campi di applicazione



Raccolta e sollevamento acque reflue

Dati tecnici

Fluidi consentiti

Acque di drenaggio o cariche contenenti sostanze fecali.

Campo d'impiego

Temperatura fluido	da +3°C a +40°C
Temperatura ambiente max	+40°C

Caratteristiche elettriche

Alimentazione rete	3 ~ 400 V
Frequenza	50 Hz

Grado protezione

Stazione di sollevamento	IP68
--------------------------	------

Descrizione

Stazione di sollevamento per acque cariche, pronta per il collegamento con **serbatoio di raccolta** e protezione dalla spinta idrostatica a **tenuta di gas e acqua**, con pompa centrifuga e valvola di ritegno.

Campi di applicazione

 Raccolta e sollevamento acque reflue

Wilo-DrainLift XXL



Stazione di sollevamento
per acque cariche

Wilo-DrainLift XXL	3-400 V - 50 Hz						PG8	W3									
» SISTEMI A 2 POMPE	DN MANDATA	VOLUME LORDO (L)	P ₁ (kW)	Peso (kg)	Consegna	Codice	Portata (m ³ /h)										
Modello						Prezzo €	0	20	30	40	50	60	70	75	80	85	
							Prevalenza (m)										
DrainLift XXL 840-2/1.4	80	400	1,4	160	C	2509000	15.373,00	8,5	6,6	6	5,4	4,8	4,2	3,5	3,2		
DrainLift XXL 840-2/1.8	80	400	1,8	160	C	2509001	16.000,00	10,2	8,4	7,5	6,8	6	5,5	4,8	4,4	3,9	3,5
DrainLift XXL 880-2/1.4	80	800	1,4	195	C	2509005	16.706,00	8,5	6,6	6	5,4	4,8	4,2	3,5	3,2		
DrainLift XXL 880-2/1.8	80	800	1,8	195	C	2509006	17.048,00	10,2	8,4	7,5	6,8	6	5,5	4,8	4,4	3,9	3,5
» SISTEMI A 2 POMPE	3-400 V - 50 Hz						0	20	40	60	80	100	110	120	130	140	
DrainLift XXL 1040-2/3.9	100	400	3,9	195	C	2509014	23.439,00	12,2	10,5	9	7,4	6,6	5,4	4,7	4	3	2,2
DrainLift XXL 1040-2/5.2	100	400	5,2	195	C	2509015	23.530,00	15,4	13,2	11,5	10,4	9	8	7,2	6,6	5,6	4,6
DrainLift XXL 1040-2/7	100	400	7	195	C	2509016	23.638,00	18,6	16,8	15	13,5	12	10,5	10	9	8,2	7,3
DrainLift XXL 1040-2/8.4	100	400	8,4	195	C	2509017	23.708,00	21,2	19	17,6	16	14	12,5	12	11	10	9,3
DrainLift XXL 1080-2/3.9	100	800	3,9	230	C	2509034	24.426,00	12	10,5	9	7,8	6,6	5,4	4,7	4	3	2
DrainLift XXL 1080-2/5.2	100	800	5,2	230	C	2509035	24.515,00	15,4	13,2	11,5	10,4	9	8	7,2	6,6	5,6	4,6
DrainLift XXL 1080-2/7	100	800	7	230	C	2509036	24.579,00	18,6	16,8	15	13,5	12	10,5	10	9	8,2	7,3
DrainLift XXL 1800-2/8.4	100	800	8,4	230	C	2509037	24.632,00	21,2	19	17,6	16	14	12,5	12	11	10	9,3

ACCESSORI SPECIFICI	» APPARECCHI DI COMANDO ED ACCESSORI IDRAULICI	PG14	W3
Modello	Descrizione	Codice	Prezzo €
DrainAlarm	Quadro allarme indipendente dalla rete con segnale acustico e ottico	2545133	190,00
Manicotto flangiato DN80	Con tubo flessibile e fascette di fissaggio DN 80/80	2511595	296,00
Manicotto flangiato DN100	Con tubo flessibile e fascette di fissaggio DN 100/100	2511597	309,00
Manicotto flangiato DN150	Con tubo flessibile e fascette di fissaggio DN 150/150	2511598	386,00
Valvola d'intercettazione DN80	GG25 (ˆ = EN-GJL-250), con kit accessori di montaggio DN 80	2017162	342,00
Valvola d'intercettazione DN100	GG25 (ˆ = EN-GJL-250), con kit accessori di montaggio DN 100	2017163	471,00
Valvola d'intercettazione DN150	GG25 (ˆ = EN-GJL-250), con kit accessori di montaggio DN 150	2017164	586,00
Guarnizione ingresso DN 100	Per ulteriori ingressi DN 100	2522672	98,00
Kit guarnizione ingresso DN 150	Guarnizione + taglierina circolare DN 150	2515145	213,00

Wilo-DrainLift Box



Stazione di sollevamento
per installazione interrata

Particolarità / Vantaggi prodotto

- Interruttore a galleggiante integrato in serbatoio in materiale sintetico idoneo
- Ideale per installazione interrata.
- Stazione completa pronta per l'utilizzo con tubo di mandata preinstallato e valvola di ritegno.

Applicazioni

Per l'installazione interrata, impiegabile per il drenaggio di aree a rischio di allagamento, ingressi di garage, vani scala di accesso alle cantine, docce, lavabi, lavatrici, lavastoviglie.

Chiave di lettura

Esempio:	DrainLift Box 32/8
DrainLift	Stazione automatica di sollevamento
Box	Installazione interrata
32	Diametro nominale del raccordo di mandata (DN 32, Ø 40)
8	Prevalenza max (mc.a.)

Materiali

Serbatoio interrato

Polietilene

Involucro del sistema idraulico

Polipropilene rinforzato con fibra di vetro (Box 32)
Ghisa grigia (Box 40)

Motore

Acciaio inossidabile

Descrizione

Stazione di sollevamento automatica con pompa sommergibile integrata e valvola di ritegno per l'installazione interrata.

Campi di applicazione



Raccolta e sollevamento acque reflue

Dati tecnici

Fluidi consentiti

Acque prive di sostanze fecali o fibrose, acque non aggressive, acque usate e di drenaggio prive di grassi e oli.

Campo d'impiego

Temperatura fluido	da +3°C a +35°C
Pressione di esercizio max.	0.8 bar

Caratteristiche elettriche

Alimentazione rete	1 ~ 230 V
Frequenza	50 Hz

Motore

Grado protezione	IP68
Classe di isolamento	F

Accessori

• Apparecchi di comando	Pag.	454
• Allarmi	Pag.	456
• Quadri di gestione e controllo	Pag.	457

Descrizione

Stazione di sollevamento automatica con pompa sommersibile integrata e valvola di ritegno per l'installazione interrata.

Campi di applicazione

 Raccolta e sollevamento acque reflue

Wilo-DrainLift Box



Stazione di sollevamento per installazione interrata

Wilo-DrainLift Box	1~230 V - 50 Hz							PG7					W1									
	Modello	DN MANDATA	VOLUME LORDO (l)	P ₁ (kW)	CORRENTE ASSORBITA (A)	Peso (kg)	Consegna	Codice	Prezzo €	Portata (m ³ /h)												
										0	2	4	6	8	10	12	14	16	18			
										Prevalenza (m)												
DrainLift Box 32/8	32	113	0,45	2,1	38	C	2521820	1.345,00	7.2	6.9	6.2	5.2	4.2	2.8								
DrainLift Box 32/11	32	113	0,75	3,6	32	C	2521821	1.385,00	9.8	9.3	8.7	7.9	7	5.9	4.7	3.5	2					
DrainLift Box 40/10	40	113	0,95	4,4	38	C	2521822	1.561,00	10.5	10.1	9.4	8.5	7.5	6.4	5.4	4.2	2.9	1.2				

ACCESSORI SPECIFICI	» APPARECCHI DI COMANDO ED ACCESSORI IDRAULICI	PG14	W3
Modello	Descrizione	Codice	Prezzo €
AlarmControl 1	Apparecchio di allarme con mini interruttore a galleggiante	2522846	225,00
WA 65	Interruttore a galleggiante con 5 m di cavo. Per fluidi con temperature fino +65°C	503211390	73,00

Wilo-DrainLift WS 40 Basic/MINI3



Stazione di sollevamento
installazione soprasuolo o interrata

Particolarità / Vantaggi prodotto

- Pozzetto a prova di pressione per installazione soprasuolo e interrata.
- Collettori, sensori di livello, apparecchio di comando e pompa inclusi nella fornitura.
- Pompa sommersibile Wilo-Drain Mini3 preinstallata.

Applicazioni

L'impianto può essere installato nel terreno, come un pozzo in materiale sintetico, sia all'interno sia all'esterno dell'edificio. L'impianto è particolarmente adatto per applicazioni di drenaggio stagionali (campeggi, case per le vacanze...).

Chiave di lettura

- Esempio: **WS40E Basic/MINI3 V04.09/M05-523/1**
- WS40** Stazione di pompaggio Synthetic con bocca di mandata DN40
- E** Sistemi con una pompa
D = sistemi con due pompe
- MINI3 V04.09/ M05-523/** Modello pompa installata
- 1** 1 = versione senza quadro elettrico
2 = versione con quadro elettrico

Materiali

Serbatoio

Polietilene

Girante

Materiale sintetico

Corpo pompa

Ghisa grigia

Descrizione

Stazione di **sollevamento automatica** per acque cariche, **installazione soprasuolo o interrata**, pronta per il collegamento con serbatoio di raccolta e una o due pompe integrate. **Preassemblato e collaudato in fabbrica.**

Campi di applicazione



Raccolta e sollevamento acque reflue

Dati tecnici

Fluidi consentiti

Acque prive di sostanze fecali o fibrose, acque non aggressive, acque usate e di drenaggio prive di grassi e oli.

Campo d'impiego

Temperatura fluido da +3°C a +40°C

Caratteristiche elettriche

Alimentazione rete 1 ~ 230 V
3 ~ 400 V

Frequenza 50 Hz

Motore

Grado di protezione IP68

Classe di isolamento F

Fornitura

Sistema preassemblato e collaudato in fabbrica

Versione Monofase 1~ 230 V / 50 Hz

- n.1 Serbatoio di raccolta completo di coperchio
- n.1 o 2 pompe a seconda del modello
- n.1 Quadro elettrico (per la versione con 2 pompe)

Versione Trifase 3~ 400 V / 50 Hz

- n.1 Serbatoio di raccolta completo di coperchio
- n.1 o 2 pompe a seconda del modello
- n.1 Quadro elettrico

Descrizione

Stazione di sollevamento automatica per acque cariche, installazione soprasuolo o interrata, pronta per il collegamento con serbatoio di raccolta e una o due pompe integrate. Preassemblato e collaudato in fabbrica.

Wilo-DrainLift WS 40 Basic/MINI3



Campi di applicazione

Raccolta e sollevamento acque reflue

Stazione di sollevamento
installazione soprasuolo o interrata

Wilo-DrainLift WS 40 MINI3	1~230 V - 50 Hz					» POMPE DN40	PG8					W3				
» SISTEMI A 1 POMPA							Portata (m³/h)									
Modello	MANDATA SERBATOIO G/DN	VOLUME LORDO (L)	P ₂ (kW)	Consegna	Codice	Prezzo €	0	2	4	6	8	10	12	14	16	18
WS40E MINI3 V04.09/M05-523/1	2"/50	255	0.5	C	2547610	1.713,00	8,7	8,3	7,8	7,5	6,5	6,2	5,5	4,5	4	3
							Prevalenza (m)									
							Portata (m³/h)									
							0	4	6	8	10	12	14	16	18	20
WS40E MINI3 V04.11/T06-540/2	2"/50	255	0.6	C	2547613	2.344,00	10,7	9,8	9,5	9	8,5	7,5	6,5	5,8	5	3,7

Wilo-DrainLift WS 40 MINI3	1~230 V - 50 Hz					» POMPE DN40	PG8					W3				
» SISTEMI A 2 POMPE							Portata (m³/h)									
Modello	MANDATA SERBATOIO G/DN	VOLUME LORDO (L)	P ₂ (kW)	Consegna	Codice	Prezzo €	0	2	4	6	8	10	12	14	16	18
WS40D MINI3 V04.09/M05-523/2	2x2"/50	400	0.5	C	2547612	4.412,00	8,7	8,3	7,8	7,5	6,5	6,2	5,5	4,5	4	3
							Prevalenza (m)									
							Portata (m³/h)									
							0	4	6	8	10	12	14	16	18	20
WS40D MINI3 V04.11/T06-540/2	2x2"/50	400	0.6	C	2547614	4.454,00	10,7	9,8	9,5	9	8,5	7,5	6,5	5,8	5	3,7

ACCESSORI SPECIFICI	» APPARECCHI DI COMANDO ED ACCESSORI IDRAULICI	PG14	W3
Modello	Descrizione	Codice	Prezzo €
Prolunga pozzo WS40/50	in PE, Ø 500 x 300, per pozzi WS40/50, inclusa guarnizione e accessori di montaggio	2525190	206,00
Valvola d'intercettazione ingresso DN 100	incluso materiale di fissaggio	2017163	471,00
Tubo flangiato DN 100	Per il collegamento della valvola di intercettazione sul tubo di ingresso	2511597	309,00
Pompa manuale a membrana	R 1½"	2060166	307,00
Valvola di ritegno	1"	2525180	373,00

Wilo-DrainLift WS 50

Stazione di sollevamento automatica per acque cariche

Installazione soprasuolo o interrata, pronta per il collegamento con serbatoio di raccolta e una o due pompe integrate.



In evidenza

Vasca, pompe e quadro elettrico sono forniti da assemblare in cantiere.



Efficienza

Sistema idraulico anti-corrosione adatto all'impiego e al trasporto di fluidi di diversa natura.



Tecnologia

1 o 2 pompe sommergibili Wilo-Rexa UNI preinstallate nella fornitura.



Idraulica

Pozzetto a prova di pressione per installazione soprasuolo e interrata.



Installazione

Quadro elettrico, sensori di livello, interruttore a galleggiante e serbatoio compresi nella fornitura.

Descrizione

Stazione di **sollevamento automatica** per acque cariche, **installazione soprasuolo o interrata**, pronta per il collegamento con serbatoio di raccolta e una o due pompe integrate.

(Vasca, pompe e quadro elettrico sono forniti da assemblare in cantiere)

Campi di applicazione

 Raccolta e sollevamento acque reflue

Wilo-DrainLift WS 50



Stazione di sollevamento
installazione soprasuolo o interrata

Particolarità / Vantaggi prodotto

→ Pozzetto a prova di pressione per installazione soprasuolo e interrata.

→ Collettori, controllo livello, apparecchio di comando e pompa inclusi nella fornitura.

→ Pompa sommergibile Wilo-Rexa UNI preinstallata.

Applicazioni

L'impianto può essere installato nel terreno, come un pozzo in materiale sintetico, sia all'interno sia all'esterno dell'edificio. L'impianto è particolarmente adatto per applicazioni di drenaggio stagionali (campeggi, case per le vacanze...).

Chiave di lettura

Esempio:	DrainLift WS 50E-UNI V05/T06
DrainLift	Stazione automatica di sollevamento
WS 50	Stazione di pompaggio Synthetic Bocca mandata DN40
E	Sistemi con una pompa D = sistemi con due pompe
UNI V05	Pompa integrata Wilo-Rexa...
T	M =1-230V; T =3-400V
06	Valore/10 = potenza motore P ₂ in kW

Materiali

Serbatoio

Polietilene

Girante

Polipropilene rinforzato con fibra di vetro

Corpo pompa

Polipropilene rinforzato con fibra di vetro

Dati tecnici

Fluidi consentiti

Acque di drenaggio o cariche contenenti sostanze fecali.

Campo d'impiego

Temperatura fluido da +3°C a +35°C

Caratteristiche elettriche

Alimentazione rete 1 ~ 230 V
3 ~ 400 V

Frequenza 50 Hz

Motore

Grado di protezione IP68

Classe di isolamento F

Fornitura

n.1 o 2 pompe a seconda del modello

n.1 Serbatoio di raccolta completo di coperchio

n.1 Quadro elettrico

n.1 Sensore di livello 0-1 m con cavo da 10 m

n.1 Interruttore a galleggiante con cavo da 10 m per troppopieno

Wilo-DrainLift WS 50



Stazione di sollevamento
installazione soprasuolo o interrata

Descrizione

Stazione di sollevamento automatica per acque cariche, installazione soprasuolo o interrata, pronta per il collegamento con serbatoio di raccolta e una o due pompe integrate.

(Vasca, pompe e quadro elettrico sono forniti da assemblare in cantiere)

Campi di applicazione



Raccolta e sollevamento acque reflue

Wilo-DrainLift WS 50		1-230 V - 50 Hz					» Pompe DN50		PG8		W3					
» SISTEMI A 1 POMPA							Portata (m ³ /h)									
Modello	MANDATA SERBATOIO G/DN	VOLUME LORDO (l)	P ₂ (kW)	Consegna	Codice	Prezzo €	0	2	4	8	12	16	20	24	28	32
							Prevalenza (m)									
WS 50E-UNI V05/M04	2"/50	255	0,37	C	WS0001	3.824,00	6,4	6	5,2	3,8	2,6	2	1,3			
WS 50E-UNI V05/M06	2"/50	255	0,55	C	WS0002	3.879,00	9	8,5	8,2	6,6	5,2	4	3	2	1,3	
WS 50E-UNI V05/M08	2"/50	255	0,75	C	WS0003	3.940,00	13	12	11	9,5	8,1	7,5	5	3,7	3	2
							Portata (m ³ /h)									
							3-400 V - 50 Hz									
WS 50E-UNI V05/T04	2"/50	255	0,37	C	WS0006	3.798,00	6,4	6	5,2	3,8	2,6	2	1,3			
WS 50E-UNI V05/T06	2"/50	255	0,55	C	WS0007	3.862,00	9	8,5	8,2	6,6	5,2	4	3	2	1,3	
WS 50E-UNI V05/T08	2"/50	255	0,75	C	WS0008	3.928,00	13	12	11	9,5	8,1	7,5	5	3,7	3	2

Wilo-DrainLift WS 50		1-230 V - 50 Hz					» Pompe DN65		PG8		W3					
» SISTEMI A 1 POMPA							Portata (m ³ /h)									
Modello	MANDATA SERBATOIO G/DN	VOLUME LORDO (l)	P ₂ (kW)	Consegna	Codice	Prezzo €	0	8	16	24	32	36	38	40	42	44
							Prevalenza (m)									
WS 50E-UNI V06/M11	2"/50	255	1,1	C	WS0004	4.064,00	11,6	11,2	8,2	4,8	2,6					
WS 50E-UNI V06/M15	2"/50	255	1,5	C	WS0005	4.123,00	15,8	15,2	12,2	9	6	5,1	4,6	4	3,2	2,5
							Portata (m ³ /h)									
							3-400 V - 50 Hz									
WS 50E-UNI V06/T11	2"/50	255	1,1	C	WS0009	4.043,00	11,6	11,2	8,2	4,8	2,6					
WS 50E-UNI V06/T15	2"/50	255	1,5	C	WS0010	4.102,00	15,8	15,2	12,2	9	6	5,1	4,6	4	3,2	2,5

ACCESSORI SPECIFICI		» APPARECCHI DI COMANDO ED ACCESSORI IDRAULICI		PG14		W3	
Modello	Descrizione	Codice	Prezzo €				
Prolunga pozzo WS40/50	in PE, Ø 500 x 300, per pozzi WS40/50, inclusa guarnizione e accessori di montaggio	2525190	206,00				
Kit guarnizione ingresso	DN150 - Inclusa guarnizione + taglierina circolare	2515145	213,00				
Valvola d'intercettazione ingresso DN 100	incluso materiale di fissaggio	2017163	471,00				
Valvola d'intercettazione ingresso DN 150	incluso materiale di fissaggio	2017164	586,00				

Descrizione

Stazione di sollevamento automatica per acque cariche, installazione soprasuolo o interrata, pronta per il collegamento con serbatoio di raccolta e una o due pompe integrate.

(Vasca, pompe e quadro elettrico sono forniti da assemblare in cantiere)

Campi di applicazione

 Raccolta e sollevamento acque reflue

Wilo-DrainLift WS 50



Stazione di sollevamento
installazione soprasuolo o interrata

Wilo-DrainLift WS 50		1~230 V - 50 Hz					» Pompe DN50		PG8				W3							
» SISTEMI A 2 POMPE		MANDATA SERBATOIO G/DN	VOLUME LORDO (L)	P ₂ (kW)	Consegna	Codice	Prezzo €	Portata (m ³ /h)												
Modello	0							2	4	8	12	16	20	24	28	32	Prevalenza (m)			
WS 50D-UNI V05/M04	2"/50	400	0,37	C	WS0011	5.892,00	6,4	6	5,2	3,8	2,6	2	1,3							
WS 50D-UNI V05/M06	2"/50	400	0,55	C	WS0012	5.976,00	9	8,5	8,2	6,6	5,2	4	3	2	1,3					
WS 50D-UNI V05/M08	2"/50	400	0,75	C	WS0013	6.076,00	13	12	11	9,5	8,1	7,5	5	3,7	3	2				
		3~400 V - 50 Hz					» Pompe DN65		PG8				W3							
» SISTEMI A 2 POMPE		MANDATA SERBATOIO G/DN	VOLUME LORDO (L)	P ₂ (kW)	Consegna	Codice	Prezzo €	Portata (m ³ /h)												
Modello	0							2	4	8	12	16	20	24	28	32	Prevalenza (m)			
WS 50D-UNI V05/T04	2"/50	400	0,37	C	WS0016	5.841,00	6,4	6	5,2	3,8	2,6	2	1,3							
WS 50D-UNI V05/T06	2"/50	400	0,55	C	WS0017	5.944,00	9	8,5	8,2	6,6	5,2	4	3	2	1,3					
WS 50D-UNI V05/T08	2"/50	400	0,75	C	WS0018	6.050,00	13	12	11	9,5	8,1	7,5	5	3,7	3	2				
Wilo-DrainLift WS 50		1~230 V - 50 Hz					» Pompe DN65		PG8				W3							
» SISTEMI A 2 POMPE		MANDATA SERBATOIO G/DN	VOLUME LORDO (L)	P ₂ (kW)	Consegna	Codice	Prezzo €	Portata (m ³ /h)												
Modello	0							8	16	24	32	36	38	40	42	44	Prevalenza (m)			
WS 50D-UNI V06/M 11	2"/50	400	1,1	C	WS0014	6.348,00	11,6	11,2	8,2	4,8	2,6									
WS 50D-UNI V06/M 15	2"/50	400	1,5	C	WS0015	6.441,00	15,8	15,2	12,2	9	6	5,1	4,6	4	3,2	2,5				
		3~400 V - 50 Hz					» Pompe DN65		PG8				W3							
» SISTEMI A 2 POMPE		MANDATA SERBATOIO G/DN	VOLUME LORDO (L)	P ₂ (kW)	Consegna	Codice	Prezzo €	Portata (m ³ /h)												
Modello	0							8	16	24	32	36	38	40	42	44	Prevalenza (m)			
WS 50D-UNI V06/T11	2"/50	400	1,1	C	WS0019	6.307,00	11,6	11,2	8,2	4,8	2,6									
WS 50D-UNI V06/T15	2"/50	400	1,5	C	WS0020	6.398,00	15,8	15,2	12,2	9	6	5,1	4,6	4	3,2	2,5				
ACCESSORI SPECIFICI		» APPARECCHI DI COMANDO ED ACCESSORI IDRAULICI							PG14				W3							
Modello	Descrizione								Codice				Prezzo €							
Prolunga pozzo WS40/50	in PE, Ø 500 x 300, per pozzi WS40/50, inclusa guarnizione e accessori di montaggio								2525190				206,00							
Kit guarnizione ingresso	DN150 - Inclusa guarnizione + taglierina circolare								2515145				213,00							
Valvola d'intercettazione ingresso DN 100	incluso materiale di fissaggio								2017163				471,00							
Valvola d'intercettazione ingresso DN 150	incluso materiale di fissaggio								2017164				586,00							

Wilo-DrainLift WS 40



Stazione di sollevamento
con pompe trituratrici

Particolarità / Vantaggi prodotto

- Pozzetto a prova di pressione per installazione soprassuolo e interrata.
- Collettori, controllo livello, apparecchio di comando e pompa inclusi nella fornitura.
- Pompa sommergibile Rexa CUT GI preinstallata.

Applicazioni

L'impianto può essere installato nel terreno, come un pozzo in materiale sintetico, sia all'interno sia all'esterno dell'edificio. L'impianto è particolarmente adatto per applicazioni di drenaggio stagionali.

Chiave di lettura

Esempio:	DrainLift WS 40E-CUT GI03.26/M15
DrainLift	Stazione automatica di sollevamento
WS	Stazione di pompaggio Synthetic
40	Bocca mandata DN40
E	Sistemi con una pompa D = sistemi con due pompe
CUT	Nome serie con tritratore
GI	Con tritratore interno
03	Sistema idraulico lato aspirante, foratura secondo norma DIN
26	Prevalenza max (mc.a.)
M	T=3~400V ; M=1~230V
15	Valore/10 = potenza motore P ₂ in kW

Materiali

Serbatoio

Polietilene

Tritratore

Acciaio inossidabile

Corpo pompa e Girante

Ghisa grigia

Descrizione

Stazione di **sollevamento automatica** per acque cariche, **installazione soprassuolo o interrata**, pronta per il collegamento con serbatoio di raccolta e una o due pompe **tritratrici**.
(Vasca, pompe e quadro elettrico sono forniti da assemblare in cantiere)

Campi di applicazione



Raccolta e sollevamento acque reflue

Dati tecnici

Fluidi consentiti

Acque di drenaggio o cariche contenenti sostanze fecali.

Campo d'impiego

Temperatura fluido da +3°C a +35°C

Caratteristiche elettriche

Alimentazione rete 1 ~ 230 V
3 ~ 400 V

Frequenza 50 Hz

Motore

Grado di protezione IP68

Classe di isolamento F

Fornitura

n.1 o 2 pompe a seconda del modello

- n.1 Serbatoio di raccolta completo di coperchio
- n.1 Quadro elettrico
- n.1 Sensore di livello 0-1 m con cavo da 10 m
- n.1 Interruttore a galleggiante con cavo da 10 m per troppopieno

Descrizione

Stazione di sollevamento automatica per acque cariche, installazione soprasuolo o interrata, pronta per il collegamento con serbatoio di raccolta e una o due pompe trituratrici. (Vasca, pompe e quadro elettrico sono forniti da assemblare in cantiere)

Campi di applicazione

 Raccolta e sollevamento acque reflue

Wilo-DrainLift WS 40



Stazione di sollevamento con pompe trituratrici

Wilo-DrainLift WS 40	1~230 V - 50 Hz						» Pompe DN40		PG8	W3						
» SISTEMI A 1 POMPA							Portata (m³/h)									
Modello	MANDATA SERBATOIO Rp/DN	VOLUME LORDO (L)	P ₂ (kW)	Consegna	Codice	Prezzo €	0	4	6	8	10	12	14	16	18	20
							Prevalenza (m)									
WS 40E-CUT GI03.26/M15	1"½/40	255	1,5	C	WS0021	4.647,00	26	20	17	15,6	14	12,5	10	8,3	5,5	1,4
WS 40E-CUT GI03.29/M15	1"½/40	255	1,5	C	WS0022	4.717,00	29	23	21	19	18	14	13	12	8,5	
							Portata (m³/h)									
							Prevalenza (m)									
3~400 V - 50 Hz							0	4	6	8	10	12	14	16	18	20
WS 40E-CUT GI03.26/T15	1"½/40	255	1,5	C	WS0023	4.390,00	26	20	17	15,6	14	12,5	10	8,3	5,5	1,4
WS 40E-CUT GI03.29/T15	1"½/40	255	1,5	C	WS0024	4.458,00	29	23	21	19	18	14	13	12	8,5	

Wilo-DrainLift WS 40	1~230 V - 50 Hz						» Pompe DN40		PG8	W3						
» SISTEMI A 2 POMPE							Portata (m³/h)									
Modello	MANDATA SERBATOIO Rp/DN	VOLUME LORDO (L)	P ₂ (kW)	Consegna	Codice	Prezzo €	0	4	6	8	10	12	14	16	18	20
							Prevalenza (m)									
WS 40D-CUT GI03.26/M15	1"½/40	400	1,5	C	WS0025	7.478,00	26	20	17	15,6	14	12,5	10	8,3	5,5	1,4
WS 40D-CUT GI03.29/M15	1"½/40	400	1,5	C	WS0026	7.595,00	29	23	21	19	18	14	13	12	8,5	
							Portata (m³/h)									
							Prevalenza (m)									
3~400 V - 50 Hz							0	4	6	8	10	12	14	16	18	20
WS 40D-CUT GI03.26/T15	1"½/40	400	1,5	C	WS0027	6.967,00	26	20	17	15,6	14	12,5	10	8,3	5,5	1,4
WS 40D-CUT GI03.29/T15	1"½/40	400	1,5	C	WS0028	7.076,00	29	23	21	19	18	14	13	12	8,5	

ACCESSORI SPECIFICI	» APPARECCHI DI COMANDO ED ACCESSORI IDRAULICI		PG14	W3
Modello	Descrizione		Codice	Prezzo €
Prolunga pozzo WS40/50	in PE, Ø 500 x 300, per pozzi WS40/50, inclusa guarnizione e accessori di montaggio		2525190	206,00
Kit guarnizione ingresso	DN150 - Inclusa guarnizione + taglierina circolare		2515145	213,00
Valvola d'intercettazione ingresso DN 100	incluso materiale di fissaggio		2017163	471,00
Valvola d'intercettazione ingresso DN 150	incluso materiale di fissaggio		2017164	586,00

Wilo-Port 600 e 800

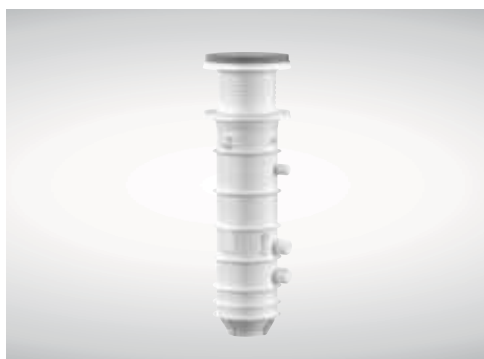

Stazione di sollevamento
installazione interrata

Particolarità / Vantaggi prodotto

- Transitabile con automezzi – anche pesanti – grazie ai coperchi montabili direttamente sul pozzetto.
- Massima sicurezza di funzionamento e protezione contro le perdite grazie al corpo monopezzo del pozzetto fino a 2,25 m.

Applicazioni

Pompaggio di acque cariche contenenti sostanze fecali o pretrattate che non possono essere immesse nella rete fognaria tramite pendenza naturale e per il drenaggio di oggetti che si trovano al di sotto del livello di riflusso.

Chiave di lettura

Esempio:	Wilo-Port 800.1-1750-03B
Port	Stazione automatica di sollevamento
800	Diametro nominale del pozzetto in mm
1	Numero delle pompe
1750	Altezza di montaggio monolitica in mm
03	Uscita mandata, per es. 03 = DN 32
B	Variante collettori per pompa Wilo

Descrizione

Stazione di **sollevamento sottosuolo** di acque cariche, per il montaggio completo di collettori, con altezza max. del pozzetto di 2250 mm senza superfici di tenuta, ampliabile in via opzionale fino a max. 2750 mm con **prolunga telescopica**. Valvola di ritegno a sfera smontabile, installata direttamente sulla bocca mandata della pompa.

Campi di applicazione



Raccolta e sollevamento acque reflue

Pompe a corredo

Modelli di pompe impiegabili (non comprese nella fornitura)

- B = Rexa CUT, MTC 32F39, MTC 40
- D = TC 40, TS 40, STS 40
- E = TMW 32

Pompe a corredo

Modelli di pompe impiegabili (non comprese nella fornitura)

- B = Rexa CUT, MTC 32F39, MTC 40
- C = MTC 32F49, MTC 32F55

Descrizione

Stazione di **sollevamento soprassuolo** di acque cariche da locali e superfici sotto il livello di riflusso (EN 752). Pronta per il collegamento con serbatoio di raccolta e una o due pompe integrate.

Campi di applicazione

 Raccolta e sollevamento acque reflue

Wilo-DrainLift WS 1100



Stazione di sollevamento
installazione interrata

Particolarità / Vantaggi prodotto

- Camera di raccolta sedimenti
- Elevata resistenza grazie al fondo semisferico del pozzo
- Collettori in acciaio inossidabile in V4A

Applicazioni

Idoneo come pozzo con stazione di pompaggio pronto per il collegamento e come stazione di pompaggio per il drenaggio in pressione. Il pozzo WS 1100 viene installato nel terreno all'esterno dell'edificio. Una soluzione rapida e facile da installare, dai costi contenuti per ogni progettista e committente.

Chiave di lettura

Esempio:	DrainLift WS 1100E/x
DrainLift	Stazione automatica di sollevamento
WS	Stazione di pompaggio Synthetic
1100	Diametro del pozzetto in mm
E	Sistemi con una pompa D = sistemi con due pompe
B	Variante collettori per pompa Wilo

Pompe a corredo

Modelli di pompe impiegabili (non comprese nella fornitura)

- Rexa FIT V05/V06
- Rexa PRO V05/V06
- MTC 32
- Rexa CUT GE/GI

Sensori di livello



Descrizione

Sensore di livello con omologazione ATEX per il controllo del livello in fluidi con sostanze fecali.

La pressione idrostatica viene misurata nel fluido utilizzando il sensore di livello e, tramite una membrana, trasformato in un segnale elettrico direttamente nel sensore di pressione. Il segnale viene trasmesso all'apparecchio di comando e analizzato.

SENSORI DI LIVELLO		» SENSORE DI LIVELLO CON OMOLOGAZIONE ATEX	PG14	W3
Modello			Codice	Prezzo €
Sensore di livello 0–1,0 mCA	Lunghezza cavo 30 m		2519925	622,00
Sensore di livello 0–1,0 mCA	Lunghezza cavo 50 m		2519926	791,00
Sensore di livello 0–2,5 mCA	Lunghezza cavo 10 m		2519921	471,00
Sensore di livello 0–2,5 mCA	Lunghezza cavo 30 m		2519922	622,00
Sensore di livello 0–2,5 mCA	Lunghezza cavo 50 m		2519923	791,00

Relé di separazione

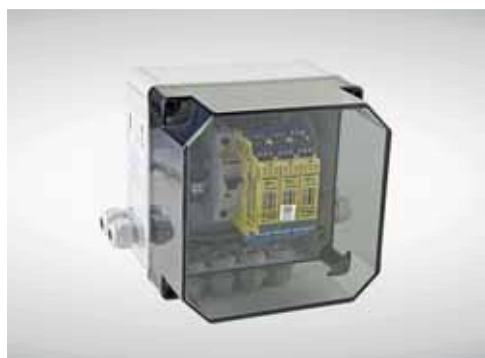

Descrizione

Relè di separazione con omologazione ATEX per il collegamento galvanicamente isolato di interruttori a galleggiante per il controllo del livello in atmosfere esplosive.

RELÉ DI SEPARAZIONE		» RELÉ DI SEPARAZIONE MONTAGGIO A PARETE	PG14	W3
Modello			Codice	Prezzo €
Relé di separazione Ex (2 circuiti)	Per il collegamento di 2 interruttori a galleggiante		2513059	2.077,00
Relé di separazione Ex (3 circuiti)	Per il collegamento di 3 interruttori a galleggiante		2510698	2.084,00
Relé di separazione Ex (4 circuiti)	Per il collegamento di 4 interruttori a galleggiante		2510699	2.090,00
Relé di separazione Ex (5 circuiti)	Per il collegamento di 5 interruttori a galleggiante		2510674	2.731,00

Descrizione

Interruttore a galleggiante per il controllo dei livelli con funzione di interruttore min./max. per fluidi aggressivi.

Per la sua tipologia costruttiva e il dimensionamento del baricentro, l'interruttore a galleggiante può indicare solo un'isteresi molto piccola. Non è possibile modificare tale caratteristica nemmeno cambiando la lunghezza del cavo.

Interruttore a galleggiante



INTERRUTTORE DI LIVELLO >> A GALLEGGIANTE		PG14	W3
Modello		Codice	Prezzo €
WA 65	Interruttore di livello a galleggiante per acque chiare , temperatura max 60°C. » Contatti: alto ON / basso OFF » 5 m di cavo	503211390	73,00
	Interruttore di livello a galleggiante per acque chiare , temperatura max 60°C. » Contatti: alto ON / basso OFF » 10 m di cavo	503211893	110,00
	Interruttore di livello a galleggiante per acque chiare , temperatura max 60°C. » Contatti: alto ON / basso OFF » 20 m di cavo	2004431	130,00
	Interruttore di livello a galleggiante per acque chiare , temperatura max 60°C. » Contatti: alto ON / basso OFF » 30 m di cavo	2004432	172,00
WAB 65	Interruttore di livello a galleggiante per acque cariche contenenti sostanze fecali, temperatura max 60°C. » Contatti: alto ON / basso OFF » 5 m di cavo	2955015	115,00
	Interruttore di livello a galleggiante per acque cariche contenenti sostanze fecali, temperatura max 60°C. » Contatti: alto ON / basso OFF » 10 m di cavo	2955016	140,00

BARRIERA ZENER >> INSTALLAZIONE A PARETE		PG14	W3
Modello		Codice	Prezzo €
Barriera Zener	Barriera Zener per il collegamento a isolamento galvanico di un sensore di livello all'interno di un'atmosfera esplosiva. Adatto per montaggio a parete.	2541372	347,00

Wilo-AlarmControl



Descrizione

Impianto di allarme indipendente dalla rete (batteria integrata) con contatto a potenziale zero (contatto normalmente aperto), segnalazione acustica di allarme e mini-interruttore a galleggiante montato con 3 m di cavo per il rilevamento del livello (cavo a cura del committente dotabile di prolunga fino a max. 100 m. Sezione consigliata: 2x0,75 mm²).

WILO-ALARMCONTROL		PG14	W3
» SEGNALAZIONE ACUSTICA DI ALLARME		Codice	Prezzo €
Modello			
KAS	Piccolo apparecchio di allarme in custodia ISO con spina Schuko, alimentatore con autoricarica, segnalatore acustico 70 dBA, sensore di livello (elettrodo) con 3 m di cavo.	501534094	423,00
AlarmControl 1	App. di allarme con mininterruttore a galleggiante	2522846	225,00
AlarmControl 2	App. di allarme con mininterruttore a galleggiante e spina Schuko	2522847	258,00

Accessori acustico/sonori



Descrizione

- Segnalatore ottico di allarme (frequenza/potenza di lampeggiamento: 1 Hz/2 Ws) per il collegamento di un apparecchio di comando. Idoneo per il montaggio all'esterno.
- Segnalatore acustico di allarme per il collegamento a un apparecchio di comando. Idoneo per il montaggio all'esterno.

SENSORI DI LIVELLO		PG14	W3
» SEGNALAZIONE ACUSTICA E SONORA DI ALLARME		Codice	Prezzo €
Modello			
Lampeggiante per esterno	Lampeggiante rotante per l'installazione sopra il quadro, posizionamento all'aperto. Alimentazione 1 ~ 230 V	2510429	266,00
Segnalazione acustica	Collegamento ad un apparecchio Wilo-AlarmControl, 1 ~ 230 V.	501459398	102,00

Descrizione

Quadro di comando con microprocessore per 1 o 2 pompe sommergibili.

Controllo in base al livello con un interruttore a galleggiante per la gestione del livello.

La parametrizzazione viene eseguita mediante dip-switch e potenziometri.

Wilo-Easy Control MS-L

WILO-EASY CONTROL MS-L	» QUADRI DI COMANDO ELETTRONICI PER 1-2 POMPE FINO A 4 KW	PG14	W3
Modello		Codice	Prezzo €
MS-L-1x4kW-DOL	Quadro con microprocessore per una pompa singola fino a 4 kW	2539741	416,00
MS-L-2x4kW-DOL	Quadro con microprocessore per due pompe singole fino a 4 kW	2539745	606,00

Descrizione

Quadro di gestione e protezione per 1, 2 o 3 elettropompe sommergibili 1~ 230V o 3~ 400V; carico alimentazione 0,3-12A. Interruttore generale. Avviamento diretto. In abbinamento a interruttori a galleggiante e sensori di livello.

Wilo-W-CTRL-EC-L

WILO-EASY CONTROL EC-L	» QUADRI DI COMANDO ELETTRONICI PER 1, 2 o 3 POMPE FINO A 4 KW	PG14	W3
Modello		Codice	Prezzo €
EC-L-1x12A-MT34-DOL-WM	Quadro di gestione e protezione per 1 elettropompa sommergibile 1~ 230V o 3~ 400V; carico alimentazione 0,3-12A. Interruttore generale. Avviamento diretto. Installazione a parete.	2543210	873,00
EC-L-2x12A-MT34-DOL-WM	Quadro di gestione e protezione per 2 elettropompe sommergibili 1~ 230V o 3~ 400V; carico alimentazione 0,3-12A. Interruttore generale. Avviamento diretto. Installazione a parete.	2543220	1.247,00
EC-L-3x12A-MT34-DOL-WM	Quadro di gestione e protezione per 3 elettropompe sommergibili 1~ 230V o 3~ 400V; carico alimentazione 0,3-12A. Interruttore generale. Avviamento diretto. Installazione a parete.	2543230	1.669,00

Wilo-Drain QDF



Descrizione

Quadro di comando in lamiera verniciata per 1 o 2 pompe sommergibili monofase o trifase dotate di condensatore interno. Avviamento diretto per pompe ad alimentazione 3~.

Grado di protezione IP54, interruttore generale blocco porta, selettore Aut-O-Man, lampade di segnalazione, contatti liberi da potenziale per la segnalazione a distanza. Allarme unico blocco termico + troppo pieno e contatto pulito cumulativo di pompa in marcia, predisposto per comando con interruttori a galleggianti.

WILO-DRAIN QDF		» QUADRI DI COMANDO ELETTROMECCANICI PER 1-2 POMPE 1-230 V - 50 HZ	
Modello		Codice	Prezzo €
QDF 1/M-2.5 (1,5-2,5 A)	Quadro comando per 1 pompa sommergibile 1~	2955500	1.021,00
QDF 1/M-4.0 (2,5-4,0 A)	Quadro comando per 1 pompa sommergibile 1~	2955501	1.026,00
QDF 1/M-6.3 (4,0-6,3 A)	Quadro comando per 1 pompa sommergibile 1~	2955502	1.030,00
QDF 1/M-10 (6,3-10,0 A)	Quadro comando per 1 pompa sommergibile 1~	2955503	1.066,00
QDF 1/M-16 (10-16A)	Quadro comando per 1 pompa sommergibile 1~	2955504	1.112,00
QDF 2/M-2.5 (1,5-2,5 A)	Quadro comando per 2 pompe sommergibili 1~	2955520	1.597,00
QDF 2/M-4.0 (2,5 - 4,0 A)	Quadro comando per 2 pompe sommergibili 1~	2955521	1.604,00
QDF 2/M-6.3 (4,0-6,3 A)	Quadro comando per 2 pompe sommergibili 1~	2955522	1.611,00
QDF 2/M-10 (6,3-10,0 A)	Quadro comando per 2 pompe sommergibili 1~	2955523	1.725,00
QDF 2/M-16 (10-16 A)	Quadro comando per 2 pompe sommergibili 1~	2955524	2.021,00

WILO-DRAIN QDF		» QUADRI DI COMANDO ELETTROMECCANICI PER 1-2 POMPE 3-400 V - 50 HZ	
Modello		Codice	Prezzo €
QDF 1/T-2.5 (1,5-2,5 A)	Quadro comando per avviamento diretto di 1 pompa sommergibile 3~	2955505	1.081,00
QDF 1/T-4.0 (2,5-4,0 A)	Quadro comando per avviamento diretto di 1 pompa sommergibile 3~	2955506	1.086,00
QDF 1/T-6.3 (4,0-6,3 A)	Quadro comando per avviamento diretto di 1 pompa sommergibile 3~	2955507	1.091,00
QDF 1/T-10 (6,3-10A)	Quadro comando per avviamento diretto di 1 pompa sommergibile 3~	2955508	1.120,00
QDF 1/T-16 (10-16A)	Quadro comando per avviamento diretto di 1 pompa sommergibile 3~	2955510	1.345,00
QDF 1/T-25 (20-25A)	Quadro comando per avviamento diretto di 1 pompa sommergibile 3~	2955511	1.437,00
QDF 2/T-2.5 (1,5-2,5 A)	Quadro comando per avviamento diretto di 2 pompe sommergibili 3~	2955525	1.597,00
QDF 2/T-4.0 (2,5-4,0 A)	Quadro comando per avviamento diretto di 2 pompe sommergibili 3~	2955526	1.604,00
QDF 2/T-6.3 (4,0-6,3 A)	Quadro comando per avviamento diretto di 2 pompe sommergibili 3~	2955527	1.611,00
QDF 2/T-10 (6,3-10,0 A)	Quadro comando per avviamento diretto di 2 pompe sommergibili 3~	2955528	1.725,00
QDF 2/T-16 (10-16A)	Quadro comando per avviamento diretto di 2 pompe sommergibili 3~	2955530	2.022,00
QDF 2/T-25 (20,0-25,0 A)	Quadro comando per avviamento diretto di 2 pompe sommergibili 3~	2955531	2.308,00

Descrizione

Quadro di comando in lamiera verniciata per 1 o 2 pompe sommergibili monofase o trifase dotate di condensatore interno. Avviamento stella triangolo.

Grado di protezione IP54, interruttore generale blocco porta, selettore Aut-0-Man, lampade di segnalazione, contatti liberi da potenziale per la segnalazione a distanza. Allarme unico blocco termico + troppo pieno e contatto pulito cumulativo di pompa in marcia, predisposto per comando con interruttori a galleggianti.

Wilo-Drain QDF

Wilo-Drain QDF		» QUADRI DI COMANDO ELETTROMECCANICI PER 1-2 POMPE 3-400 V - 50 HZ	
Modello		Codice	Prezzo €
QDF 1/T-10 (6,3-10A) ST-TR	Quadro comando per avviamento ST/TR di 1 pompa sommergibile 3~	2774001	1.653,00
QDF 1/T-16 (10-16A) ST-TR	Quadro comando per avviamento ST/TR di 1 pompa sommergibile 3~	2774002	1.767,00
QDF 1/T-25 (20-25A) ST-TR	Quadro comando per avviamento ST/TR di 1 pompa sommergibile 3~	2774003	1.920,00
QDF 1/T-32 (25-32A) ST-TR	Quadro comando per avviamento ST/TR di 1 pompa sommergibile 3~	2955512	2.114,00
QDF 1/T-42 (30-42A) ST-TR	Quadro comando per avviamento ST/TR di 1 pompa sommergibile 3~	2955513	2.376,00
QDF 1/T-54 (40-54A) ST-TR	Quadro comando per avviamento ST/TR di 1 pompa sommergibile 3~	2955519	2.661,00
QDF 2/T-10 (6,3-10A) ST-TR	Quadro comando per avviamento ST/TR di 2 pompe sommergibili 3~	2774004	3.357,00
QDF 2/T-16 (10-16A) ST-TR	Quadro comando per avviamento ST/TR di 2 pompe sommergibili 3~	2774005	3.503,00
QDF 2/T-25 (20-25A) ST-TR	Quadro comando per avviamento ST/TR di 2 pompe sommergibili 3~	2774006	3.754,00
QDF 2/T-32 (25-32A) ST-TR	Quadro comando per avviamento ST/TR di 2 pompe sommergibili 3~	2955532	3.867,00
QDF 2/T-42 (30-42A) ST-TR	Quadro comando per avviamento ST/TR di 2 pompe sommergibili 3~	2955539	4.263,00
QDF 2/T-54 (40-54A) ST-TR	Quadro comando per avviamento ST/TR di 2 pompe sommergibili 3~	2955540	4.688,00

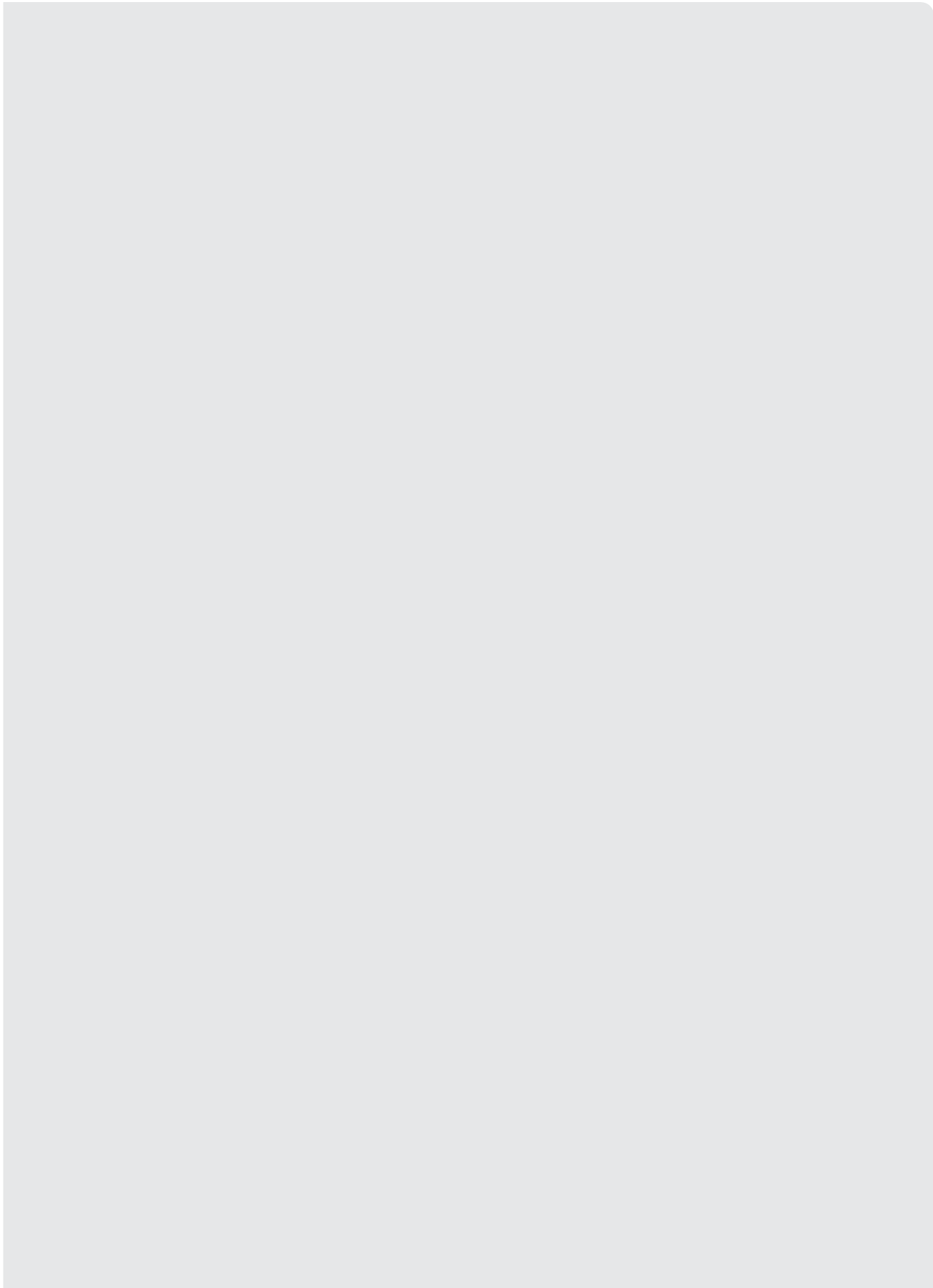

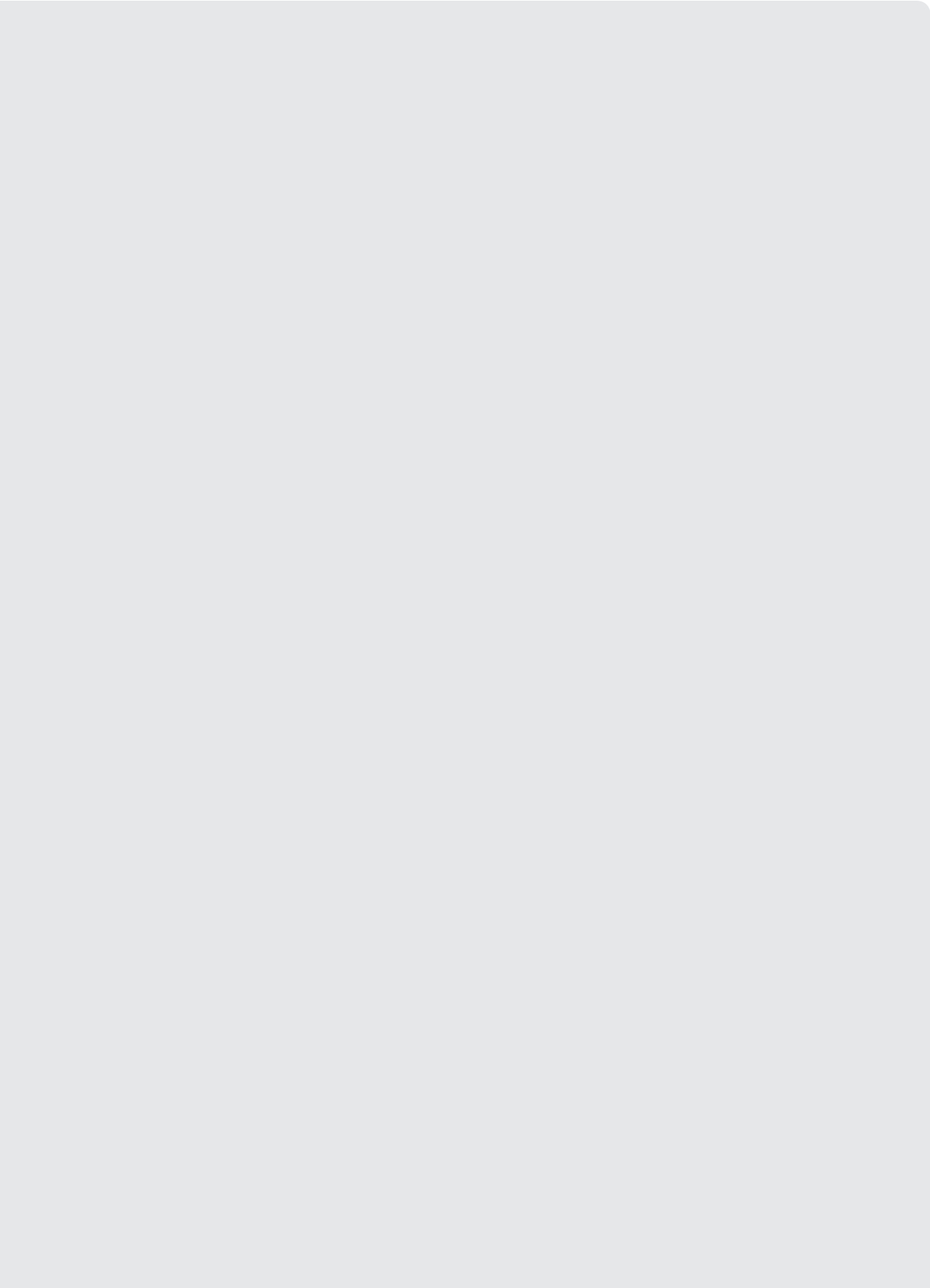

Note

Note

Condizioni generali di vendita Wilo Italia s.r.l.



Le seguenti condizioni generali si applicano a tutti i contratti di vendita ed agli ordini di acquisto tra WILO ITALIA S.R.L. ed il Cliente acquirente e prevalgono rispetto a quelle eventualmente predisposte da quest'ultimo.

1• ORDINI

All'atto della formulazione dell'ordine, il Cliente è tenuto a presentare a WILO ITALIA S.R.L., anche per il tramite dell'agente della stessa, le presenti condizioni generali di vendita debitamente compilate e sottoscritte. In difetto, l'ordine formulato sarà privo di qualsiasi effetto e WILO ITALIA S.R.L. non sarà tenuta a dare corso allo stesso. Le presenti condizioni generali di vendita non potranno essere modificate se non in forza di apposito patto scritto approvato specificatamente dalle parti. Gli ordini pervenuti tramite agenti WILO ITALIA S.R.L. saranno eseguiti solo se approvati dalla direzione commerciale di WILO ITALIA S.R.L.. Sarà comunque facoltà di WILO ITALIA S.R.L. dare corso, o meno, a suo insindacabile giudizio, agli ordini ricevuti.

Nel caso in cui WILO ITALIA S.R.L., successivamente alla stipulazione del contratto, ravvisi l'originaria carenza, il successivo venir meno ovvero la diminuzione delle condizioni di solvibilità dell'acquirente, potrà, a suo insindacabile giudizio e previo avviso in forma scritta, sospendere l'esecuzione degli ordini in corso o ritenere presso di sé i beni non ancora consegnati. In tali ultimi casi, il Cliente non avrà diritto a nessun rimborso, indennità o risarcimento.

2• PREZZI

I prezzi delle forniture, che si intendono al netto di oneri fiscali, delle spese di trasporto, di assicurazione e di installazione, sono quelli indicati nel listino prezzi pubblicato da WILO ITALIA S.R.L. ed in vigore al momento in cui verrà effettuata la consegna del materiale. I prezzi risultanti da listino potranno da WILO ITALIA S.R.L. essere modificati in ogni momento, anche successivamente all'inoltro dell'ordine, in conseguenza dell'andamento dei cambi o per qualsivoglia altro motivo, senza che vi sia alcun obbligo di comunicazione di tale variazione al Cliente. Trascorsi 10 (dieci) giorni dalla data della fattura senza che sia pervenuto per iscritto un reclamo, la fattura ed il relativo importo si intendono definitivamente accettati.

3• CONSEGNE

La consegna del materiale si intenderà, in mancanza di patto contrario, effettuata presso la sede di WILO ITALIA S.R.L.. Ritardi nelle consegne dovuti a cause di forza maggiore o, comunque, a fatti non imputabili a WILO ITALIA S.R.L. – quali, a titolo meramente esemplificativo, scioperi (ancorché effettuati presso WILO ITALIA S.R.L. o presso l'azienda produttrice), ritardi nelle consegne dei fornitori, sospensione o interruzione della produzione, difficoltà nei trasporti, incendi, inondazioni – non daranno in nessun caso diritto al Cliente di revocare l'ordine, né di richiedere eventuali danni. WILO ITALIA S.R.L. potrà dar corso all'ordine ricevuto effettuando anche consegne parziali, eseguite in momenti successivi, che, considerate complessivamente, corrispondano alla fornitura richiesta. WILO ITALIA S.R.L. potrà, inoltre, in ogni momento, non eseguire o sospendere le forniture convenute, qualora il Cliente si renda inadempiente rispetto ai pagamenti dovuti, oppure alle altre obbligazioni poste a suo carico.

4• SPEDIZIONI

Con la consegna dei materiali al vettore o allo spedizioniere, ogni rischio attinente il materiale venduto, anche nel caso in cui il costo della spedizione è compreso nel prezzo della fornitura, è posto a carico del Cliente, il quale dovrà pertanto far valere esclusivamente nei confronti del vettore o spedizioniere eventuali richieste di danni per ritardi nella ricezione, per perdita, distruzione o deterioramento della merce, verificatisi durante o in conseguenza del trasporto. Nel caso che per la consegna dei prodotti necessitasse l'utilizzo di mezzi muniti di gru meccanica o sponda idraulica, WILO ITALIA S.R.L. dovrà esserne informata preventivamente e ciò dovrà essere esplicitamente riportato sulla commissione d'ordine. Gli ulteriori costi accessori che ne deriveranno saranno a totale carico del Cliente. Eventuali reclami per vizi o difformità della fornitura dovranno essere inoltrati a WILO ITALIA S.R.L. per iscritto, entro 8 (otto) giorni dalla ricezione del materiale a pena di decadenza. In nessun caso verrà accettata la restituzione del materiale, se non previa nostra autorizzazione scritta.

5• PAGAMENTI

I pagamenti delle forniture eseguite saranno effettuati alla data di ricezione delle relative fatture. Termini e modalità di pagamento diversi dovranno essere previamente ed espressamente concordati per iscritto tra le parti. Le spese per il rilascio e per l'incasso di eventuali effetti sono poste integralmente a carico del Cliente. Contestazioni ed eccezioni relative alla merce fornita o alla garanzia non daranno in nessun caso diritto al Cliente di sospendere, annullare o ritardare i pagamenti o di modificarne i termini pattuiti. L'acquirente inadempiente nei pagamenti non potrà pertanto far valere eccezioni o contestazioni che si riferiscano al materiale fornitogli, con conseguente improponibilità della relativa domanda giudiziale. In caso di ritardo nel pagamento del prezzo, decorreranno sulle somme dovute – senza necessità alcuna di messa in mora – interessi moratori ex art. 5 del D.Lgs 231/2002, salvo il diritto al risarcimento del maggior danno. Resta espressamente esclusa la possibilità di operare qualsiasi compensazioni tra le somme dovute a WILO ITALIA S.R.L. con gli importi da questa eventualmente dovuti, a qualsiasi titolo, al Cliente.

6• CLAUSOLA RISOLUTIVA ESPRESSA ED ECCEZIONE DI INADEMPIMENTO

In caso di ritardo nei pagamenti (anche riferiti ad una singola rata) dovuti da parte del Cliente, WILO ITALIA S.R.L. potrà risolvere di diritto il contratto di vendita, ai sensi e per gli effetti di cui all'art. 1456 Cod. Civ., mediante semplice invio di raccomandata A.R. o posta elettronica certificata, con conseguente obbligo del Cliente di restituire immediatamente il materiale ricevuto, effettuandone la consegna, a propria cura e spese, presso la sede di WILO ITALIA S.R.L..

WILO ITALIA S.R.L. potrà inoltre, a suo insindacabile giudizio e previo avviso in forma scritta, sospendere ogni fornitura e/o prestazione, anche relative all'avviamento dei prodotti consegnati, ai sensi e per gli effetti di cui all'art. 1460 c.c., nell'ipotesi in cui il Cliente abbia ritardato, sospeso o non eseguito per qualsiasi ragione i pagamenti.



Condizioni generali di vendita Wilo Italia s.r.l.

7• MODIFICHE DEL MATERIALE

WILO ITALIA S.R.L. si riserva la facoltà di apportare, in ogni momento, modifiche alle caratteristiche tecniche dei prodotti da essa commercializzati, senza che sussista, da parte sua, alcun obbligo di comunicare al Cliente le modifiche apportate. Eventuali modifiche al materiale, che non riguardino le sue caratteristiche tecniche essenziali, anche se avvenute successivamente alla formulazione dell'ordine, non daranno diritto al Cliente di revocare l'ordine effettuato.

8• PENALI

WILO ITALIA S.R.L. non accetta condizioni in cui siano previste penali a proprio carico in caso di rinvii della consegna dei materiali rispetto ai termini pattuiti nell'ordine.

9• GARANZIA - ambito

Il materiale fornito da WILO ITALIA S.R.L. è coperto da garanzia per difetti di materiale o di lavorazione, per la durata indicata al successivo art. 10. La garanzia offerta da WILO ITALIA S.R.L. è valida per i prodotti acquistati da WILO ITALIA S.R.L. ed installati sul territorio Italiano. Per prodotti installati all'estero la garanzia sarà riconosciuta dalla filiale WILO presente nel Paese d'installazione secondo le modalità e le Leggi previste nel Paese stesso. I difetti o le anomalie riscontrate dovranno essere denunciate a WILO ITALIA S.R.L. entro 8 (otto) giorni dalla loro scoperta.

S'intendono esclusi da ogni forma di garanzia:

- le parti danneggiate durante il trasporto eseguito a cura del Cliente o da trasportatori incaricati;
- le parti danneggiate da errati collegamenti, da collegamenti elettrici od idraulici non conformi a quanto prescritto dalle normative e leggi vigenti, dalla normale usura, da correnti galvaniche, da corrosioni chimiche, dal mancato rispetto delle prescrizioni tecniche e delle istruzioni di servizio indicate da WILO ITALIA S.R.L., da manomissioni, da modifiche o riparazioni intraprese dal Cliente senza espressa autorizzazione scritta da WILO ITALIA S.R.L. o eseguite prima della denuncia del difetto;
- i difetti derivanti da errata scelta del prodotto, dalla sua errata installazione, da applicazioni non previste dalle specifiche tecniche, dal superamento dei valori limite d'esercizio prescritti, funzionamento con senso di rotazione errato o con numero di giri inferiore al 40% del numero di giri nominale, da utilizzo del materiale con fluidi aventi caratteristiche diverse da quelli prescritti o con presenza di corpi solidi in sospensione in quantitativo superiore a quanto eventualmente consentito, bloccaggio della pompa dopo lungo periodo di riposo, protezioni o linee d'alimentazione elettriche inadeguate o dimensionate o regolate in modo errato.

La garanzia è in ogni caso esclusa qualora il materiale fornito non sia installato a regola d'arte, nel rispetto delle leggi, dei regolamenti e delle norme vigenti (UNI, CEI, V.V.F.F., ISPEL, ecc.). La prestazione della garanzia è subordinata al fatto che il Cliente richiedente abbia comunque ottemperato puntualmente a tutte le obbligazioni maturate prima della denuncia dei difetti, ed a quelle scadenti nel corso delle operazioni inerenti alla garanzia stessa.

10• GARANZIA - durata e decorrenza

I prodotti venduti da WILO ITALIA S.R.L. sono coperti da garanzia per un periodo di:

12 (dodici) mesi a decorrere dalla data di consegna riportata sui documenti emessi da WILO ITALIA S.R.L. oppure 18 (diciotto) mesi dalla data di produzione riportata sulla targhetta del prodotto, fanno eccezione prodotti specifici con indicazioni diverse dei termini di garanzia o prodotti coperti da polizza assicurativa specifica concordata con WILO ITALIA S.R.L.. Eventuali anomalie e difetti vanno notificati per iscritto a WILO ITALIA S.R.L. entro 8 (otto) giorni dal loro riconoscimento. Il prodotto per il quale si richiede la garanzia dovrà essere spedito a cura, responsabilità e spese a carico dell'acquirente a: WILO ITALIA S.R.L. o ad altra officina indicata da WILO ITALIA S.R.L.. Al momento della denuncia del difetto, il prodotto dovrà essere accompagnato da una copia dei documenti fiscali comprovanti l'avvenuto acquisto, dai quali sia individuabile in modo univoco ed inequivocabile, il prodotto di cui si richiede la garanzia. Nel caso in cui i documenti fiscali relativi all'acquisto non fossero disponibili, sarà considerato come periodo di garanzia il periodo di 18 (diciotto) mesi decorrenti dalla data di produzione riportata sulla targhetta identificativa del prodotto. In mancanza di targhetta identificativa del prodotto non sarà riconoscibile da WILO ITALIA S.R.L. alcun tipo di garanzia, anche in presenza delle copie dei documenti fiscali sopra citati. Eventuali riparazioni e/o sostituzioni di parti, componenti e strumentazioni effettuate da WILO ITALIA S.R.L. o dal personale specializzato da essa incaricato durante il periodo di garanzia, non modificano la data di decorrenza della garanzia stessa come sopra indicata.

11• GARANZIA - prestazioni

Durante il periodo di garanzia WILO ITALIA S.R.L. riparerà o sostituirà, a suo insindacabile giudizio, a titolo gratuito, solo le singole parti dei prodotti che presentano i difetti di materiale o di lavorazione denunciati dal Cliente e da essa riconosciuti. Le operazioni di riparazione in garanzia potranno essere fatte presso WILO ITALIA S.R.L. o presso altra officina indicata da WILO ITALIA S.R.L. al momento della denuncia del difetto, che provvederà alla riparazione o sostituzione, rispettando quindi il materiale al Cliente. Le spese occorrenti per lo smontaggio ed il rimontaggio dei prodotti dal luogo in cui sono stati installati sono a carico del Cliente. Qualora il Cliente richieda che le riparazioni del materiale in garanzia debbano essere effettuate laddove questo è installato, le rispettive modalità andranno concordate per iscritto di volta in volta con WILO ITALIA S.R.L. a seconda del tipo di prodotto o della località d'intervento. Sono a carico del Cliente tutte le spese relative ai mezzi tecnici occorrenti per lavorare in sicurezza, che dovranno eventualmente essere previste per la buona riuscita delle riparazioni sul luogo d'installazione del prodotto e la manovalanza d'aiuto, che dovranno essere tempestivamente messi a disposizione del personale WILO ITALIA S.R.L.. In ogni caso, nessun danno, diretto e/o indiretto, patrimoniale e/o non patrimoniale, potrà essere addebitato dal Cliente a WILO ITALIA S.R.L.. per i difetti coperti da garanzia, né per i tempi necessari alla riparazione/sostituzione.

12• FORO COMPETENTE

Per qualunque controversia derivante dall'interpretazione e/o dall'esecuzione del presente contratto e/o delle vendite effettuate da WILO ITALIA S.R.L. è esclusivamente competente il Tribunale di Milano che giudicherà secondo la Legge Italiana.

Note

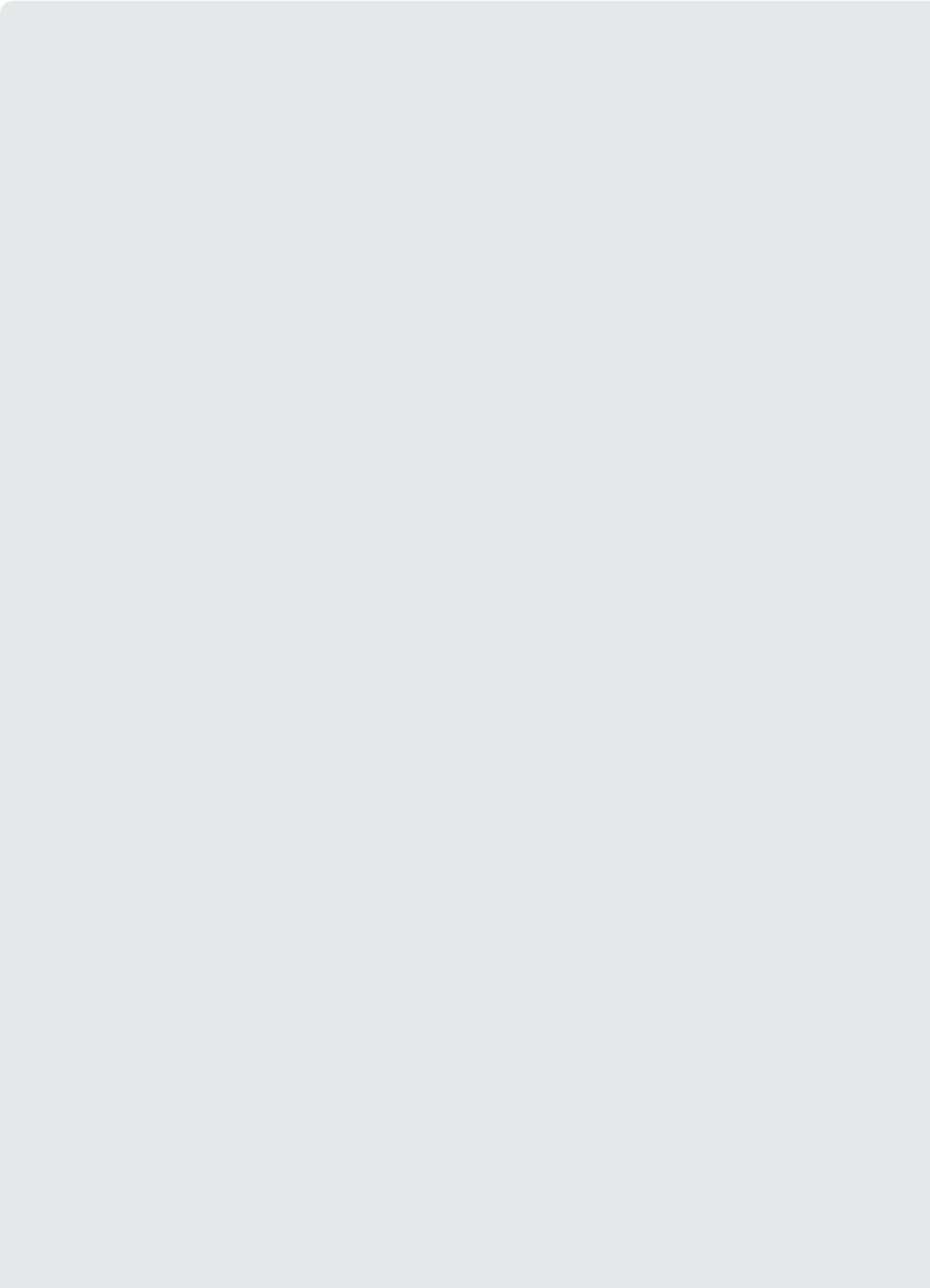

Note

Modello	Pag.
A	
B	
Wilo-CronoBloc- BL	138
Wilo-CronoBloc- BL-E	163
Wilo-VeroBloc- BM	154
C	
Wilo-Economy CO -Helix V.../CE	288
Wilo- COE -2 EMHIL	286
Wilo- COE -2 MHIL BC	284
D	
Wilo-CronoTwin- DL	98
Wilo-CronoTwin- DL-E	120
Wilo-VeroTwin DP-E	110
Wilo-VeroTwin- DPL	80
Wilo- DrainLift Box	442
Wilo- DrainLift M	434
Wilo- DrainLift S	432
Wilo- DrainLift XL	438
Wilo- DrainLift XXL	440
E	
Wilo-Economy EMHIL	224
Wilo- EMU FA	403
F	
G	
Wilo- GPV-R 2 MVIL.../VRI	290
Wilo- GPVR 3G Helix V	292
H	
Wilo- Helix EXCEL	250
Wilo- Helix V	236
Wilo- Helix VE	244
Wilo- HiDrainLift 3	428
Wilo- HiMulti 3	206
Wilo- HiMulti 3 H	208
Wilo- HiSewLift 3	430
Wilo-Jet HWJ	214
I	
Wilo-CronoLine- IL	86
Wilo-CronoLine IL-E	114
Wilo-VeroLine IP-E	106
Wilo-VeroLine- IPL	74
Wilo-VeroLine- IP-Z	70

Modello	Pag.
M	
Wilo-MultiCargo MC	216
Wilo-Economy MHI	226
Wilo-Economy MHIE	230
Wilo-Economy MHIL	220
Wilo-MultiPress MP	218
Wilo-Drain MTC	419
Wilo-MultiVert MVIL	232
N	
P	
Wilo- Padus UNI	356
Wilo- Plavis	426
Q	
R	
Wilo- Rain	276
Wilo- RainSystem AF 150	278
Wilo- RainSystem AF 400	280
Wilo- Rexa CUT	415
Wilo- Rexa FIT	372
Wilo- Rexa Mini3	358
Wilo- Rexa PRO C	392
Wilo- Rexa PRO V	382
Wilo- Rexa UNI	362
Wilo- RexaLift FIT L	436
S	
Wilo- SiBoost Smart FC Helix V	296
Wilo- SiBoost Smart Helix EXCEL	310
Wilo- SiBoost Smart Helix VE	304
Wilo- SiClean	176
Wilo- SiClean Comfort	178
Wilo- SiFire	316
Wilo- Star-Z	28
Wilo- Star-Z NOVA	32
Wilo- Star-Z NOVA T	32
Wilo- Stratos	52
Wilo- Stratos GIGA	126
Wilo- Stratos GIGA-B	170
Wilo- Stratos GIGA-D	132
Wilo- Stratos MAXO	46
Wilo- Stratos MAXO-D	50
Wilo- Stratos MAXO-Z	68
Wilo- Stratos PICO	24

Modello	Pag.
S	
Wilo- Stratos PICO-Z	34
Wilo- Stratos-D	56
Wilo- Stratos-Z	64
Wilo- Stratos-ZD	67
T	
Wilo-Drain TM/TMW/TMR 32	350
Wilo- TMT	422
Wilo- Top-Z	58
Wilo-Drain TP	409
Wilo-Drain TP-R	360
Wilo-Drain TS 40	355
Wilo-Drain TS/TSW 32	352
Wilo-Sub TWI4	268
Wilo-Sub TWI5	254
Wilo-Sub TWI5-SE P&P	258
Wilo-Sub TWU 3	260
Wilo-Sub TWU 3HS	262
Wilo-Sub TWU4	264
U	
V	
Wilo- Varios PICO-STG	36
W	
Wilo-Jet WJ	212
Wilo-DrainLift WS 40	450
Wilo-DrainLift WS 40 Basic/Mini3	444
Wilo-DrainLift WS 50	446
Y	
Wilo- Yonos ECO-BMS	26
Wilo- Yonos MAXO	40
Wilo- Yonos MAXO-D	43
Wilo- Yonos MAXO-Z	62
Wilo- Yonos PICO	20
Wilo- Yonos PICO-D	22
Z	



A cura del Marketing Group Italy
info.marketing@wilo.it

WILO Italia Srl
Via Novegro, 1/A
20090 Segrate (MI)
Italy
T +39 02 5538351
F +39 02 55303374
wilo.italia@wilo.com
www.wilo.it

Iscritta al Registro AEE con numero IT18070000010481

Società soggetta a direzione e coordinamento di WILO SE