

Pioneering for You

wilo

Информация для продавцов и монтажников

Насосы для бытового применения

Водоснабжение, водоотведение и отопление



ДОБРО ПОЖАЛОВАТЬ WILO БОНУС

ПРОГРАММА ЛОЯЛЬНОСТИ ДЛЯ МОНТАЖНИКОВ



3 простых шага

1

Зарегистрируйся на сайте bonus.wilo.ru

2

Установи приложение **Wilo Bonus** для **Android** или **iOS**

3

Сканируй QR-коды* и получай баллы прямо на объекте

* Ищите QR-коды на упаковке, лицевом шильдике или паспорте изделия.

В акции участвуют насосы серий: **Wilo-Star-RS**, **Wilo-Yonos PICO**, **Wilo-Stratos PICO**, **Wilo-TWU 4**, **Wilo-Atmos PICO**

- К участию допускаются только монтажники, подтвердившие профессию
- К регистрации допускаются только насосы, установленные данным монтажником
- Полученные баллы возможно менять на призы из соответствующего каталога
- Wilo может проверить информацию в любой момент и отказать в регистрации насоса или заблокировать участника в программе

Полные правила программы в личном кабинете участника после регистрации и подтверждения.

bonus.wilo.ru

Насосы для отопления, кондиционирования и охлаждения

Рекомендации по выбору

При выборе циркуляционного насоса следует исходить из того, что заданная расчетная точка должна лежать на характеристике макс. частоты вращения электродвигателя в точке максимального КПД или находиться вблизи этой точки.

Если заданная рабочая точка лежит между двумя

характеристиками насосов, то следует выбирать насос меньшей мощности.

В системах отопления снижение подачи насоса, связанное с таким выбором, не оказывает существенного влияния на эффективность отопления. Однако, в системах охлаждения/холодильных установках такое снижение подачи следует учитывать.

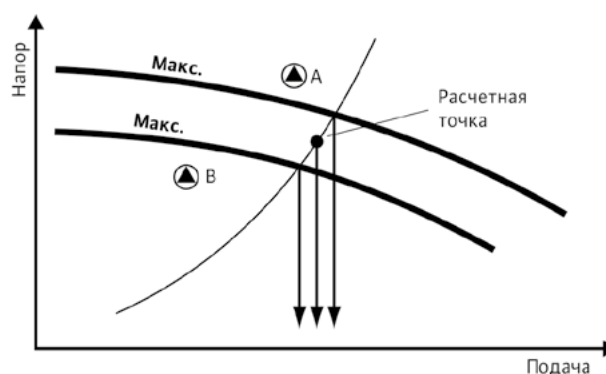
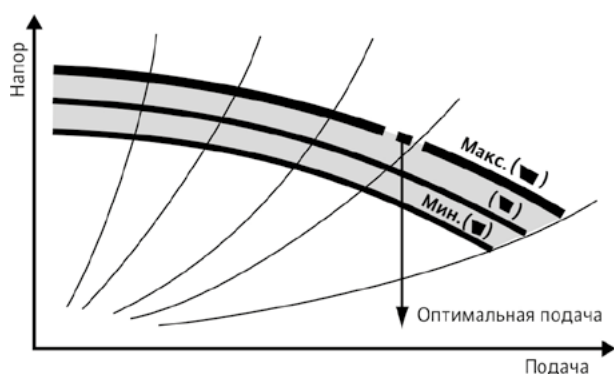

Для подбора циркуляционного насоса, необходимо знать требуемые расход и напор.

Чтобы их найти существует много способов, приведем несколько простейших:

$$Q = 0,86 \times P/dt$$

Q – необходимая производительность насоса м³ в час
 P – тепловая мощность системы в кВт (мощность котла)
 dt – дельта температур – разница температур теплоносителя в подающем и обратном трубопроводе. Обычно принимается равной 20 градусам.

Для определения напора H , воспользуемся упрощенной формулой:

$$H = N \times K$$

N – количество этажей здания, включая подвал
 K – усредненные гидравлические потери на один этаж здания. Коэффициент K принимается 0,7–1,1 метра водяного столба для двухтрубных систем отопления и 1,16–1,85 – для коллекторно-лучевых систем.

Напор – это вторая и важнейшая характеристика циркуляционного насоса. Каждая гидравлическая система имеет сопротивление пропускаемому по ней потоку воды. Каждый угол, тройник, редуцирующий переход, каждый подъем – все это местные гидравлические сопротивления, сумма которых и составляет гидравлическое сопротивление отопительной системы. Циркуляционный насос должен преодолеть это сопротивление, с сохранением расчетной производительности.

Обратите внимание, что каждая отопительная система является равновесной, насосу не нужно поднимать воду, он только преодолевает сопротивление системы, поэтому выбирать насос с заведомо большим напором не имеет смысла.

Для быстрого определения необходимой производительности вы можете воспользоваться следующей таблицей:

Отапливаемая площадь, м ²	Радиаторная система отопления, м ³ /час
80–120	0,4
120–160	0,5
160–200	0,6
200–240	0,7
240–280	0,8
300–350	1,2–1,5

Это упрощенный расчет и подойдет тем, кто выбирает регулируемый энергосберегающий насос. Обратите внимание, что любое завышение параметров при подборе насоса в будущем влечет за собой лишние затраты на электроэнергию. Для точного подбора и получения максимальной выгоды от экономии электроэнергии рекомендуем пользоваться программой Wilo-Assistant.

Выбор насосов: Циркуляционные системы питьевого водоснабжения

- Если расчетная точка гидравлических параметров лежит между двумя характеристиками, следует выбрать циркуляционный насос большей мощности или с большей частотой вращения.
 - Потери тепла в системе нагнетательных и циркуляционных трубопроводов ГВС следует сократить до минимума за счет качественной теплоизоляции.
- В большинстве циркуляционных систем ГВС предусмотрено периодическое выключение циркуляционного насоса (преимущественно ночью), поэтому дополнительно к стандартной комплектации должен приобретаться таймер для автоматического включения/выключения насоса.

Циркуляционный трубопровод

Wilo рекомендует установить гравитационный клапан, чтобы исключить циркуляцию в неправильном направлении и течение жидкости под действием силы тяжести при выключенном насосе.

Переключение частоты вращения

Исходя из опыта, переключение частоты вращения циркуляционного насоса в циркуляционной системе ГВС необходимо только для первоначальной настройки мощности. Автоматическое переключение частоты вращения при этом не требуется. Однако, при каждом монтаже необходимо предусмотреть возможность включения/выключения насоса по установленному времени.

Разрешенные варианты монтажа

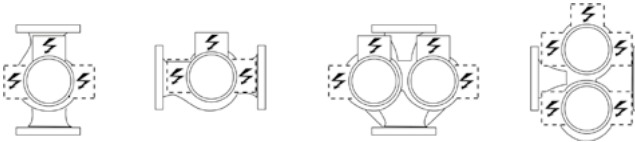

Допустимы без ограничений

Все циркуляционные насосы для систем отопления и ГВС

Недопустимые варианты монтажа

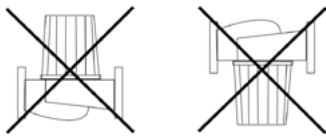

Защита электродвигателя

Насосы устойчивые к токам блокировки и насосы со встроенной защитой обмотки от перегрева не нуждаются в дополнительной защите электродвигателя.

Все другие насосы имеют встроенную полную защиту электродвигателя, включая электронную систему размыкания, или полную защиту электродвигателя (WSK) в сочетании с внешним устройством отключения.

Все насосы имеют встроенный самоочищающийся бронзовый фильтр ротора, который предохраняет насос от повреждения песком и увеличивает срок эксплуатации.

Регулирование мощности

Циркуляционные насосы для систем центрального отопления и кондиционирования здания, а также гидравлическая трубопроводная система должны быть рассчитаны на максимальную нагрузку, зависящую от климатических условий.

Однако, максимальная нагрузка имеет место лишь в течение нескольких дней периода отопления. В результате большую часть отопительного сезона насосы работают с завышенным потреблением мощности. Нередко мощность насосов завышается в 2-5 раз.

Это приводит к завышенному потреблению электроэнергии, и, в итоге, к значительному увеличению затрат клиента.

Использование в системах отопления регулируемых насосов (Stratos/Yonos PICO) дает нам следующие преимущества:

- оптимизация работы. Согласование показателей объема подачи/количества тепла с необходимым расходом, в частности, для стабилизации гидравлических характеристик системы и снижения потерь при циркуляции.
- экономичность. Уменьшение расхода электроэнергии и сокращение эксплуатационных затрат, прежде всего, в периоды частичной или малой нагрузки (т.е. более 80 % рабочего времени).
- комфорт. Предотвращение шума в оборудовании, в частности в трубах и термостатических вентилях.

Применение высокоэффективных насосов позволяет за счет автоматического регулирования мощности сократить расходы на электроэнергию до 90 % по сравнению со стандартными насосами Wilo.

Интуитивное управление электронным насосом Wilo

→ Зеленая кнопка управления

Управление всеми насосами серии Wilo-Stratos PICO и Wilo-Yonos PICO осуществляется при помощи «зеленой кнопки». Благодаря этому обеспечивается удобство при настройке основных функций.

→ Способ регулирования Др-ν

При способе регулирования Др-ν электроника линейно изменяет заданное значение перепада давления, поддерживаемого насосом, в пределах диапазона между H_s и $\frac{1}{2} H_s$. Заданное значение перепада давления изменяется вместе с расходом Q.

→ Способ регулирования Др-ν с Dynamic Adapt (только Stratos PICO)

Dynamic Adapt является динамическим согласованием заданного значения в диапазоне частичных нагрузок насоса при менее чем половине расчетного объемного расхода. Исходя из настроенного заданного значения, насос анализирует теплотребление и на базе данного анализа выполняется текущая корректировка заданного значения в режиме частичных нагрузок. Тем самым, выполняется постоянная оптимизация мощности насоса в диапазоне регулирования «Dynamic Adapt» до энергетического минимума. При очень низких расходах насос переходит в режим ожидания. Если расход увеличивается по причине возросшего теплотребления, то мощность увеличивается автоматически и благодаря короткому времени реакции удается избежать недостаточного снабжения в системе отопления.

→ Способ регулирования Др-с

При способе регулирования Др-с электроника поддерживает создаваемый насосом перепад давления на постоянном уровне заданного значения H_s в допустимом диапазоне расхода.

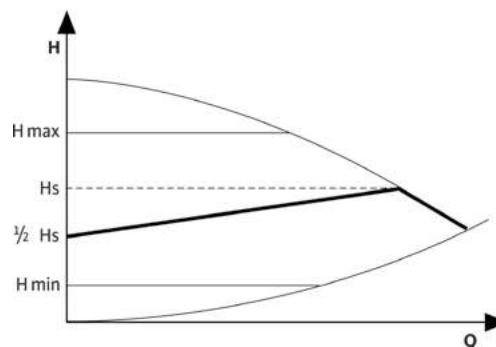

Способ регулирования Др-ν

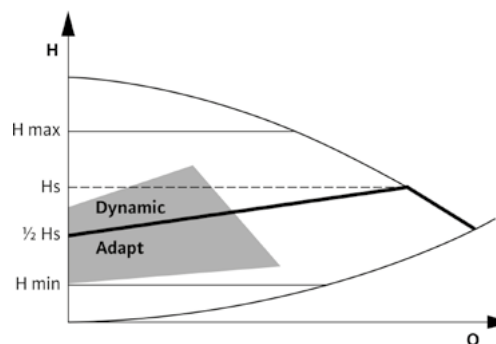

Способ регулирования Др-ν с Dynamic Adapt

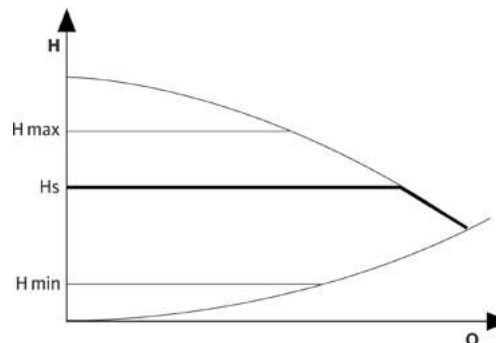

Способ регулирования Др-с

Энергосберегающие насосы Wilo экономят на электроэнергии до 90% по сравнению со стандартными насосами Wilo.

	Потребление в кВтч / год	Затраты на электроэнергию / год
Wilo-Yonos PICO	46,5	10 €
Wilo-Stratos PICO		
Телевизор	190	42 €
Стиральная машина	200	44 €
Посудомоечная машина	245	54 €
Сушилка для белья	325	72 €
Освещение	330	73 €
Холодильник	330	73 €
Морозилка	415	91 €
Электрическая плита	445	98 €
Стандартный циркуляционный насос		800

Потребление в кВтч / год Затраты на электроэнергию / год

46,5 10 €

190 42 €

200 44 €

245 54 €

325 72 €

330 73 €

330 73 €

415 91 €

445 98 €

800





Гарантия
2 года

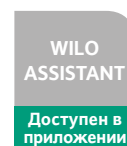
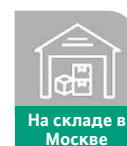
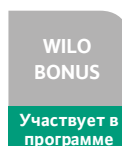
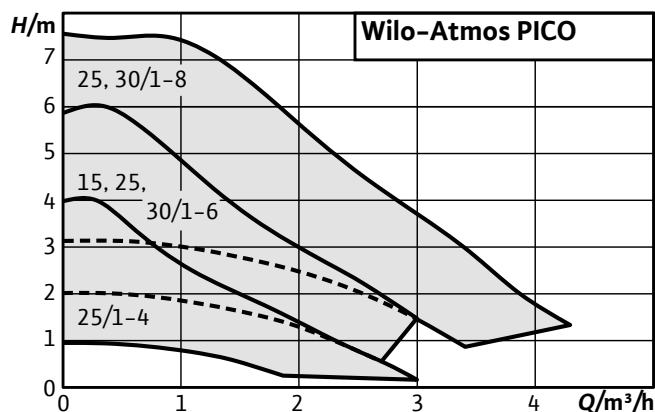

Wilo-Atmos PICO

Тип

Циркуляционный насос с мокрым ротором с резьбовым соединением, электронно-коммутируемым мотором EC, устойчивым к токам блокировки, и встроенным электронным регулированием частоты вращения.

Применение

Любые системы водяного отопления, системы теплого пола, системы кондиционирования, промышленные циркуляционные установки.

Разработан специально для частных домов и коттеджей.

Обозначение

Пример: **Wilo-Atmos PICO 25/1-6**

Atmos Высокоэффективный насос (с резьбовым соединением) с электронным регулированием
PICO Ном. внутренний диаметр подключения
25/ Номинальный напор, м
1-6 Монтажная длина

Информация для заказа

Тип	Подсоед. к трубопроводу	Артикул	Цена, € с НДС
Atmos PICO 15/1-6	Rp 1/2	4232692	169
Atmos PICO 25/1-4	Rp 1	4232691	135
Atmos PICO 25/1-6	Rp 1	4232694	157
Atmos PICO 25/1-6-130	Rp 1	4232693	175
Atmos PICO 25/1-8	Rp 1	4232696	194
Atmos PICO 30/1-6	Rp 1 1/4	4232695	166
Atmos PICO 30/1-8	Rp 1 1/4	4232697	203

Принадлежности

Тип	Описание	Артикул	Цена, € с НДС
Wilo Угловой штекер	Угловое соедин-ние с кабелем 2 м	4150229	21
Rp 1/2 x G 1	Резьб. соедин-ние DN 15 (чугун)	4090808	13
Rp 1 x G 1 1/2	Резьб. соедин-ние DN 25 (чугун)	112046890	6
Rp 1 1/4 x G 2	Резьб. соедин-ние DN 30 (чугун)	112046992	10
Кожух изоляционный	Термоизоляция	4206066	8

Преимущества

- Автоматическое регулирование частоты вращения
- Энергопотребление от 4 Вт
- Высокоэффективный электронно-коммутируемый мотор
- Экономия электроэнергии до 90% по сравнению со стандартными насосами Wilo
- Подключение при помощи Wilo-коннектор (электрический разъем для удобного и безопасного подключения без инструментов)
- Функция автоматического перезапуска
- Высокий пусковой момент
- 6 режимов работы (3 режима Δp-v и 3 режима с постоянной частотой)
- Простота выбора режима работы в зависимости от типа системы

Технические характеристики

- Температура перекачиваемой жидкости от -10 °C до +95 °C
- Подключение к сети 1~230 В, 50 Гц
- Класс защиты IP X2D
- Резьбовое соединение Rp 1/2, Rp 1 и Rp 1 1/4
- Макс. рабочее давление 10 бар

Опции

- Исполнения Atmos PICO 25/1-6-130 с короткой монтажной длиной 130 мм

Комплект поставки

- Насос
- Wilo-Connector
- Уплотнения
- Инструкция по монтажу и эксплуатации

Wilo-Atmos PICO 25/1-4

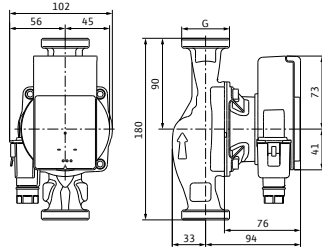
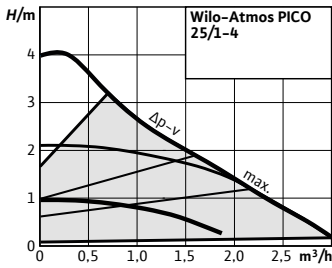

Тип	25/1-4
Индекс энергоэффективности (EEI)	≤ 0,23
Подсоед. к трубопроводу	Rp 1
Резьба	G 1 ½
Потребл. мощность P1	4-20 Вт
Потребляемый ток I	макс. 0,26 А
Вес нетто	2,0 кг

Wilo-Atmos PICO 15/1-6, 25/1-6 и 30/1-6

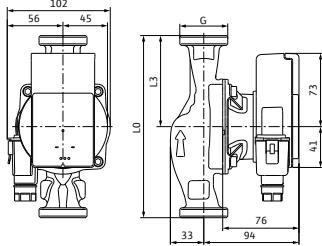
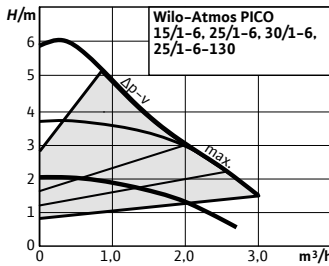

Тип	15/1-6	25/1-6 (-130)	30/1-6
Индекс энергоэффективности (EEI)	≤ 0,23	≤ 0,23	≤ 0,23
Подсоед. к трубопроводу	Rp ½	Rp 1	Rp 1 ¼
Резьба	G 1	G 1 ½	G 2
Потребл. мощность P1	4-40 Вт	4-40 Вт	4-40 Вт
Потребляемый ток I	макс. 0,44 А	макс. 0,44 А	макс. 0,44 А
Вес нетто	1,8 кг	2,0 (1,9) кг	2,2 кг
L0	130	180(130)	180
L3	65	90(65)	90

Wilo-Atmos PICO 25/1-8 и 30/1-8-130

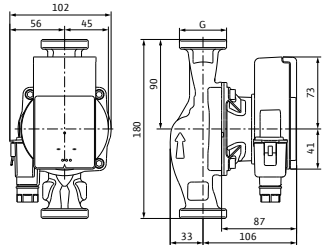
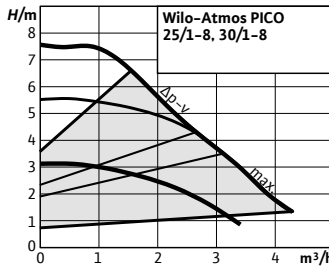

Тип	25/1-8	30/1-8
Индекс энергоэффективности (EEI)	≤ 0,23	≤ 0,23
Подсоед. к трубопроводу	Rp ½	Rp 1 ¼
Резьба	G 1 ½	G 2
Потребл. мощность P1	4-75 Вт	4-75 Вт
Потребляемый ток I	макс. 0,66 А	макс. 0,66 А
Вес нетто	2,2 кг	2,4 кг

Резьбовое соединение из ковкого чугуна и схема подключения

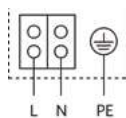

Устойчивый к токам блокировки

Мотор переменного тока (EM)
1~230 В, 50 Гц



- Легкий доступ к винтам двигателя спереди насоса
- Простой и понятный дисплей с 6 LED-диодами
- Индикатор работы (красный - ошибка, зеленый - штатная работа)
- Режим для системы радиаторного отопления (Δp-v)
- Выбор одной из трех фиксированных скоростей вращения (подходит для системы отопления с теплыми полами)
- Нажимная кнопка для управления всеми функциями насоса
- Электрическое подключение без инструментов Wilo-коннектором (располагается сбоку, для удобства монтажа насоса в систему)

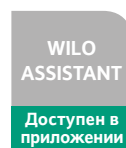
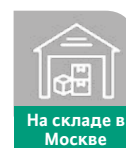
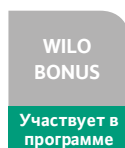
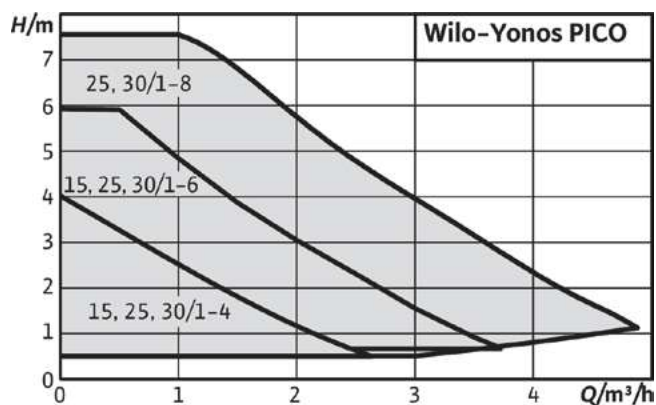

Wilo-Yonos PICO

Тип

Циркуляционный насос с мокрым ротором с резьбовым соединением, электронно-коммутируемым мотором EC, устойчивым к токам блокировки, и встроенным электронным регулированием частоты вращения.

Применение

Любые системы водяного отопления, системы кондиционирования, промышленные циркуляционные установки. Разработаны специально для частных домов и коттеджей.

Обозначение

Пример: **Wilo-Yonos PICO 30/1-4**

Yonos Высокоэффективный насос (с резьбовым соединением) с электронным регулированием
PICO Ном. внутренний диаметр подключения
30/ Номинальный напор, м
1-4 Монтажная длина

Информация для заказа

Тип	Подсоед. к трубопроводу	Артикул	Цена, € с НДС
Yonos PICO 15/1-4-130	Rp 1/2	4215511	190
Yonos PICO 15/1-6-130	Rp 1/2	4215512	218
Yonos PICO 25/1-4	Rp 1	4215513	170
Yonos PICO 25/1-4-130	Rp 1	4215514	204
Yonos PICO 25/1-5-130	Rp 1	4215522	215
Yonos PICO 25/1-6	Rp 1	4215515	192
Yonos PICO 25/1-6-130	Rp 1	4215516	226
Yonos PICO 25/1-8	Rp 1	4215517	237
Yonos PICO 25/1-8-130	Rp 1	4215518	258
Yonos PICO 30/1-4	Rp 1 1/4	4215519	181
Yonos PICO 30/1-6	Rp 1 1/4	4215520	205
Yonos PICO 30/1-8	Rp 1 1/4	4215521	249

Принадлежности

Тип	Описание	Артикул	Цена, € с НДС
Wilo Угловой штекер	Угловое соедин-ние с кабелем 2 м	4150229	21
Rp 1/2 x G 1	Резьб. соедин-ние DN 15 (чугун)	4090808	13
Rp 1 x G 1 1/2	Резьб. соедин-ние DN 25 (чугун)	112046890	6
Rp 1 1/4 x G 2	Резьб. соедин-ние DN 30 (чугун)	112046992	10
Кожух изоляционный	Термоизоляция	4206066	8

Преимущества

- Автоматическое регулирование частоты вращения
- Энергопотребление от 4 Вт
- Высокоэффективный электронно-коммутируемый мотор
- Экономия электроэнергии до 90% по сравнению со стандартными насосами Wilo
- Подключение при помощи Wilo-коннектор (электрический разъем для удобного и безопасного подключения без инструментов)
- Индикатор текущего потребления электроэнергии
- Функция отвода воздуха и ручной перезапуск
- Простота выбора режима работы в зависимости от типа системы

Технические характеристики

- Температура перекачиваемой жидкости от -10 °C до +95 °C
- Подключение к сети 1~230 В, 50 Гц
- Класс защиты IP X2D
- Резьбовое соединение Rp 1/2, Rp 1 и Rp 1 1/4
- Макс. рабочее давление 10 бар

Опции

- Исполнения Yonos PICO...130 с короткой монтажной длиной 130 мм

Комплект поставки

- Насос
- Wilo-Connector
- Уплотнения
- Инструкция по монтажу и эксплуатации

Wilo-Yonos PICO 15/1-4, 25/1-4 и 30/1-4

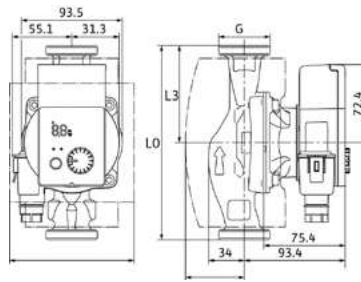
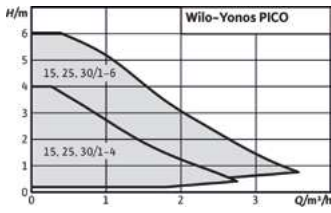

Тип	15/1-4	25/1-4 (-130)	30/1-4
Индекс энергоэффективности (EEI)	≤ 0,18	≤ 0,18	≤ 0,18
Подсоед. к трубопроводу	Rp ½	Rp 1	Rp 1 ¼
Резьба	G 1	G 1 ½	G 2
Потребл. мощность P ₁	4-20 Вт	4-20 Вт	4-20 Вт
Потребляемый ток I	макс. 0,26 А	макс. 0,26 А	макс. 0,26 А
Вес нетто	1,7 кг	2,1 (1,9) кг	2,1 кг
L0	130	180(130)	180
L3	65	90(65)	90

Wilo-Yonos PICO 15/1-6, 25/1-6 и 30/1-6

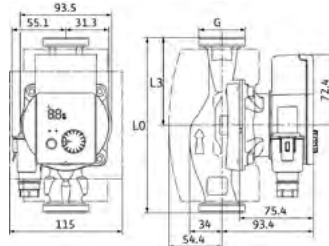
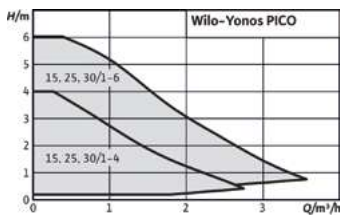

Тип	15/1-6	25/1-6 (-130)	30/1-6
Индекс энергоэффективности (EEI)	≤ 0,20	≤ 0,20	≤ 0,20
Подсоед. к трубопроводу	Rp ½	Rp 1	Rp 1 ¼
Резьба	G 1	G 1 ½	G 2
Потребл. мощность P ₁	4-40 Вт	4-40 Вт	4-40 Вт
Потребляемый ток I	макс. 0,44 А	макс. 0,44 А	макс. 0,44 А
Вес нетто	1,8 кг	2,1 (1,9) кг	2,2 кг
L0	130	180(130)	180
L3	65	90(65)	90

Wilo-Yonos PICO 25/1-8, 25/1-8-130 и 30/1-8-130

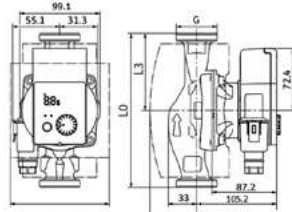
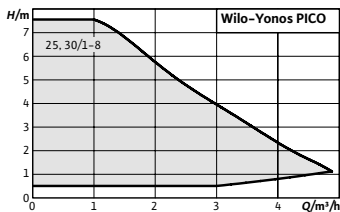

Тип	25/1-8	25/1-8-130	30/1-8
Индекс энергоэффективности (EEI)	≤ 0,23	≤ 0,23	≤ 0,23
Подсоед. к трубопроводу	Rp ½	Rp 1	Rp 1 ¼
Резьба	G 1 ½	G 1 ½	G 2
Потребл. мощность P ₁	4-75 Вт	4-75 Вт	4-75 Вт
Потребляемый ток I	макс. 0,66 А	макс. 0,66 А	макс. 0,66 А
Вес нетто	1,8 кг	2,1 кг	2,2 кг
L0	180	130	180
L3	90	65	90

Резьбовое соединение из ковкого чугуна и схема подключения

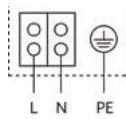

Устойчивый к токам блокировки

Мотор переменного тока (EM)
1~230 В, 50 Гц

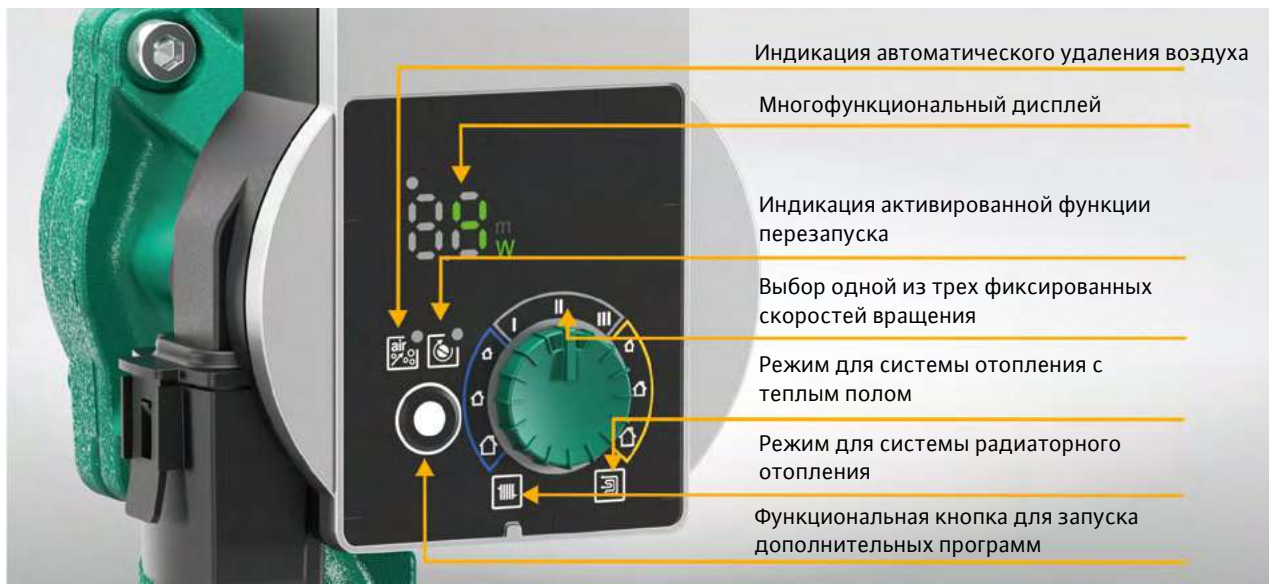

Индикация автоматического удаления воздуха

Многофункциональный дисплей

Индикация активированной функции перезапуска

Выбор одной из трех фиксированных скоростей вращения

Режим для системы отопления с теплым полом

Режим для системы радиаторного отопления

Функциональная кнопка для запуска дополнительных программ



Гарантия 5 лет

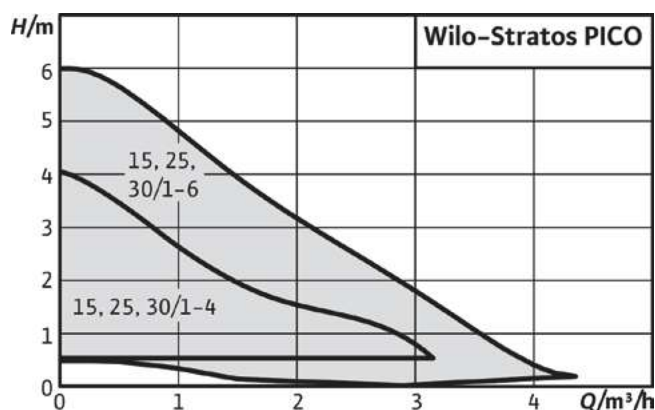

WILO BONUS
Участвует в программе

На складе в Москве

WILO ASSISTANT
Доступен в приложении

Wilo-Stratos PICO

Тип

Циркуляционный насос с мокрым ротором с резьбовым соединением, электронно-коммутируемым мотором EC, устойчивым к токам блокировки, и встроенным электронным регулированием частоты вращения.

Применение

Любые системы водяного отопления, системы кондиционирования. Разработаны специально для частных домов и коттеджей.

Обозначение

Пример: **Wilo-Stratos PICO 30/1-4**

Stratos Высокоэффективный насос (с резьбовым соединением) с электронным регулированием
PICO Номинальный диаметр подключения
30/ Номинальный напор, м
1-4 Монтажная длина, мм
130 Корпус из нержавеющей стали

Информация для заказа

Тип	Подсоед. к трубопроводу	Артикул	Цена, € с НДС
Stratos PICO 15/1-4	Rp ½	4216610	287
Stratos PICO 15/1-6	Rp ½	4216611	322
Stratos PICO 25/1-4	Rp 1	4216612	237
Stratos PICO 25/1-4-130	Rp 1	4216616	263
Stratos PICO 25/1-6	Rp 1	4216613	263
Stratos PICO 25/1-6-130	Rp 1	4216617	288
Stratos PICO 25/1-6-N	Rp 1	4216618	356
Stratos PICO 30/1-4	Rp 1 ¼	4216614	261
Stratos PICO 30/1-6	Rp 1 ¼	4216615	286

Принадлежности

Тип	Описание	Артикул	Цена, € с НДС
Wilo Угловой штекер	Угловое соедин-ние с кабелем 2 м	4150229	21
Rp ½ x G 1	Резьб. соедин-ние DN 15 (чугун)	4090808	13
Rp 1 x G 1 ½	Резьб. соедин-ние DN 25 (чугун)	112046890	6
Rp 1 ¼ x G 2	Резьб. соедин-ние DN 30 (чугун)	112046992	10
Кожух изоляционный	Термоизоляция	4206066	8

Преимущества

- Автоматическое регулирование частоты вращения
- Минимальное энергопотребление: всего 3 Вт
- Высокоэффективный электронно-коммутируемый мотор
- Экономия электроэнергии до 90% по сравнению со стандартными насосами Wilo
- Теплоизоляционный кожух в комплекте
- Подключение при помощи Wilo-коннектор (электрический разъем для удобного и безопасного подключения без инструментов)
- Интерактивное меню управления насосом на ЖК-дисплее
- Встроенный счетчик энергопотребления
- Индикация потребляемой текущей мощности
- Режим автоматического отвода воздуха

Технические характеристики

- Температура перекачиваемой жидкости от +2 °C до +110 °C
- Подключение к сети 1~230 В, 50 Гц
- Класс защиты IP X4D
- Резьбовое соединение Rp ½, Rp 1 и Rp 1 ¼
- Макс. рабочее давление 10 бар

Опции

- Исполнение Stratos PICO...N с корпусом из нержавеющей стали для использования в системах напольного отопления
- Исполнения Stratos PICO...130 с короткой монтажной длиной 130 мм

Комплект поставки

- Насос
- Теплоизоляция
- Wilo-Connector
- Уплотнения
- Инструкция по монтажу и эксплуатации

Wilo-Stratos PICO 15/1-4, 25/1-4 и 30/1-4

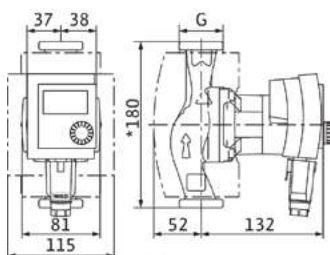
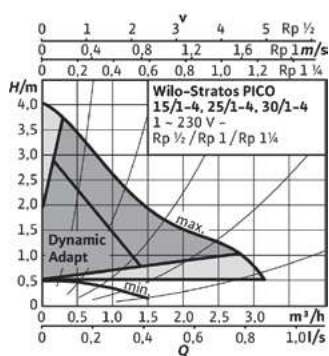

*Stratos PICO 15/... = 130 mm
 Stratos PICO .../...-130

Тип	15/1-4	25/1-4	30/1-4
Индекс энергоэффективности (EEI)	≤ 0,20	≤ 0,20	≤ 0,20
Подсоед. к трубопроводу	Rp ½	Rp 1	Rp 1 ¼
Резьба	G 1	G 1 ½	G 2
Потребл. мощность P ₁	3-25 Вт	3-25 Вт	3-25 Вт
Потребляемый ток I	макс. 0,33 А	макс. 0,33 А	макс. 0,33 А
Вес нетто	1,7 кг	2,1 кг	2,1 кг

Пожалуйста, обратите внимание на значение EEI также на заводской табличке

Wilo-Stratos PICO 15/1-6, 25/1-6 и 30/1-6

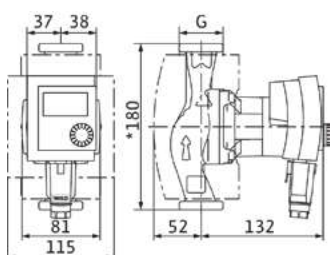
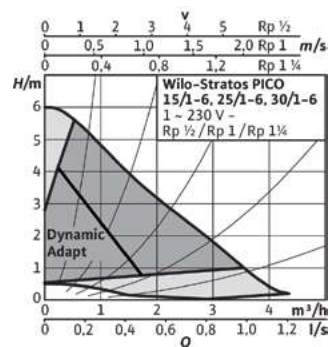

*Stratos PICO 15/... = 130 mm
 Stratos PICO .../...-130

Тип	15/1-6	25/1-6	30/1-6
Индекс энергоэффективности (EEI)	≤ 0,20	≤ 0,20	≤ 0,20
Подсоед. к трубопроводу	Rp ½	Rp 1	Rp 1 ¼
Резьба	G 1	G 1 ½	G 2
Потребл. мощность P ₁	3-40 Вт	3-40 Вт	3-40 Вт
Потребляемый ток I	макс. 0,44 А	макс. 0,44 А	макс. 0,44 А
Вес нетто	1,7 кг	2,0 кг	2,1 кг

Пожалуйста, обратите внимание на значение EEI также на заводской табличке

Схема подключения

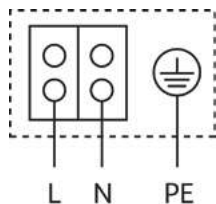

Устойчивый к токам блокировки

Мотор переменного тока (EM)
 1~230 В, 50 Гц

Резьбовое соединение из ковкого чугуна



Резьбовое соединение для циркуляционных насосов

Накидные гайки с внутренней резьбой для соединения со стальными трубами (DIN 2440) с резьбой Витворта согласно DIN EN 10226-1.



Напор

Режим работы

Ночной режим

Функция Dynamic Adapt

Функция автом. удаления воздуха

Текущее потребление электроэнергии или текущая подача

Индикатор действия

Счетчик электроэнергии

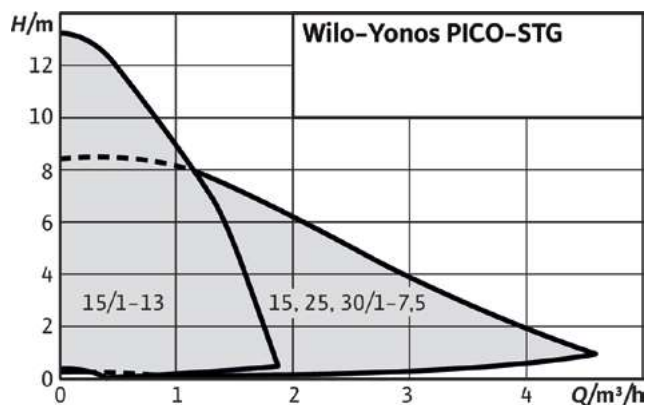

WILO
BONUS
Участвует в
программе

WILO
ASSISTANT
Доступен в
приложении

Wilo-Yonos PICO...-STG

Тип

Циркуляционный насос с мокрым ротором с резьбовым соединением, электронно-коммутируемым мотором EC, устойчивым к токам блокировки, и встроенным электронным регулированием частоты вращения.

Применение

Первичные контуры солнечных и геотермальных установок.

Обозначение

Пример: **Wilo-Yonos PICO-STG 25/1-5**

Yonos Высокоэффективный насос (с резьбовым соединением) с электронным регулированием
PICO Для солнечных и геотермальных установок
STG Номинальный внутренний диаметр подключения
25/1-7.5 Номинальный напор, м
180 Монтажная длина

Информация для заказа

Тип	Подсоед. к трубопроводу	Артикул	Цена, € с НДС
Yonos PICO-STG 15/1-7.5	Rp ½	4527505	331
Yonos PICO-STG 15/1-13-130	Rp ½	4527506	354
Yonos PICO-STG 15/1-13	Rp ½	4527507	346
Yonos PICO-STG 25/1-7.5	Rp 1	4527504	300
Yonos PICO-STG 30/1-7.5	Rp 1 ½	4527214	340

Принадлежности

Тип	Описание	Артикул	Цена, € с НДС
Wilo Угловой штекер	Угловое соедин-ние с кабелем 2 м	4150229	21
Rp ½ x G 1	Резьб. соедин-ние DN 15 (чугун)	4090808	13
Rp 1 x G 1 ½	Резьб. соедин-ние DN 25 (чугун)	112046890	6
Rp 1 ¼ x G 2	Резьб. соедин-ние DN 30 (чугун)	112046992	10

Преимущества

- Автоматическое регулирование частоты вращения
- Корпус насоса с катафорезным покрытием защищает от коррозии при образовании конденсата
- Высокоэффективный электронно-коммутируемый мотор
- Экономия электроэнергии до 90% по сравнению со стандартными насосами Wilo
- Подключение при помощи Wilo-коннектор
- Подключение к автоматизированной системе управления зданием
- Кольцевой светодиод для индикации рабочего режима и неисправностей
- Режим регулирования по управляющему сигналу геотермической системы
- Режим регулирования по управляющему сигналу гелиотермической системы

Технические характеристики

- Подключение к сети 1~230 В, 50 Гц
- Класс защиты IP X4D
- Резьбовое соединение Rp ½, Rp 1 и Rp 1 ¼
- Макс. рабочее давление 10 бар

Опции

- Исполнения Yonos PICO-STG...130 с короткой монтажной длиной 130 мм

Комплект поставки

- Насос
- Wilo-Connector
- Уплотнения
- Инструкция по монтажу и эксплуатации

Wilo-Yonos PICO-STG 15/1-7.5, 25/1-7.5, 30/1-7.5

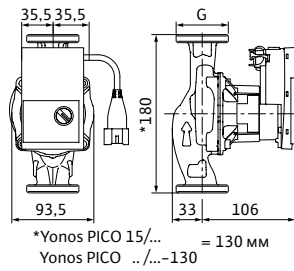
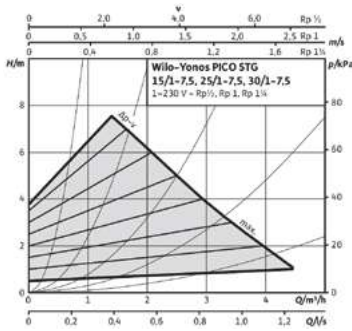

Тип	15/1-7,5	25/1-7,5	30/1-7,5
Индекс энергоэффективности (EEI)	≤ 0,23	≤ 0,23	≤ 0,23
Подсоед. к трубопроводу	Rp ½	Rp 1	Rp 1 ¼
Резьба	G 1	G 1 ½	G 2
Потребл. мощность P ₁	4-75 Вт	4-75 Вт	4-75 Вт
Потребляемый ток I	макс. 0,66 А	макс. 0,66 А	макс. 0,66 А
Вес нетто	1,8 кг	1,8 кг	1,8 кг

Пожалуйста, обратите внимание на значение EEI также на заводской табличке

Wilo-Yonos PICO-STG 15/1-13, 15/1-13-130

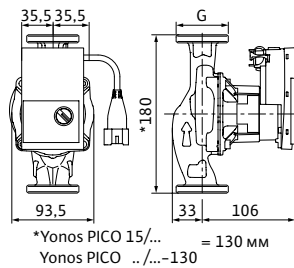
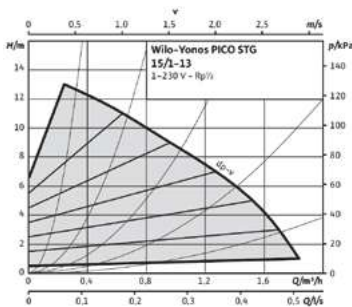

Тип	15/1-13	15/1-13-130
Индекс энергоэффективности (EEI)	≤ 0,23	≤ 0,23
Подсоед. к трубопроводу	Rp ½	Rp 1 ½
Резьба	G 1	G 1
Потребл. мощность P ₁	4-75 Вт	4-75 Вт
Потребляемый ток I	макс. 0,66 А	макс. 0,66 А
Вес нетто	1,8 кг	1,8 кг

Пожалуйста, обратите внимание на значение EEI также на заводской табличке

Схема подключения

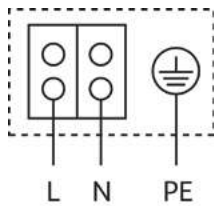

Устойчивый к токам блокировки

Мотор переменного тока (EM)
1~230 В, 50 Гц

Резьбовое соединение из ковкого чугуна



Резьбовое соединение для циркуляционных насосов

Накидные гайки с внутренней резьбой для соединения со стальными трубами (DIN 2440) с резьбой Витворта согласно DIN EN 10226-1.



Полезные советы

Уровень внешнего управляющего сигнала должен лежать в диапазоне 4,5-24 В. Запрещено подавать более высокое напряжение на управляющий вход. Внимание: если на управляющий вход было подано напряжение 230 В, насос необходимо заменить. Допускается перекачивание водно-гликолевой смеси в пропорции 1:1.



Гарантия 5 лет

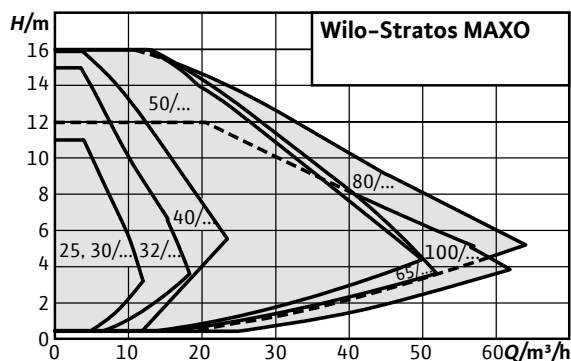

WILO ASSISTANT

Доступен в приложении

Wilo-Stratos MAXO

Тип

Умный циркуляционный насос с мокрым ротором, с резьбовым или фланцевым соединением, электронно-коммутируемым двигателем с встроенной электронной регулировкой мощности.

Применение

Любые системы водяного отопления, системы кондиционирования, закрытые контуры охлаждения, промышленные циркуляционные установки.

Обозначение

Пример: **Wilo-Stratos MAXO 30/0,5-12**

Stratos MAXO Высокоэффективный насос (с резьбовым или фланцевым соединением) с электронным регулированием

30/ Ном. внутренний диаметр подключения
0,5-12 Номинальный напор, м

Информация для заказа

Тип	Подсоед. к трубопроводу	Артикул	Цена, € с НДС
Stratos MAXO 25/0,5-4 PN10	Rp 1	2164567	804
Stratos MAXO 25/0,5-6 PN10	Rp 1	2164568	989
Stratos MAXO 25/0,5-8 PN10	Rp 1	2164569	1 103
Stratos MAXO 25/0,5-10 PN10	Rp 1	2164570	1 197
Stratos MAXO 25/0,5-12 PN10	Rp 1	2164571	1 477
Stratos MAXO 30/0,5-4 PN10	Rp 1 ^{3/4}	2164572	948
Stratos MAXO 30/0,5-6 PN10	Rp 1 ^{3/4}	2164573	1 065
Stratos MAXO 30/0,5-8 PN10	Rp 1 ^{3/4}	2164574	1 186
Stratos MAXO 30/0,5-10 PN10	Rp 1 ^{3/4}	2164575	1 294
Stratos MAXO 30/0,5-12 PN10	Rp 1 ^{3/4}	2164576	1 675
Stratos MAXO 30/0,5-14 PN10	Rp 1 ^{3/4}	2164577	1 926

Комплект поставки

- Насос
- Оптимизированный Wilo-Connector
- 2 кабельных ввода M16 x 1,5
- Подкладные шайбы фланцевых болтов (при номинальных диаметрах для подсоединения DN 32-DN 65)
- Уплотнения при резьбовом подсоединении
- Теплоизоляция
- Инструкция по монтажу и эксплуатации

Преимущества

- Интуитивное управление за счет прикладной настройки с Setup Guide вместе с новым дисплеем и кнопкой управления с «технологией зеленой кнопки».
- Наивысшая энергоэффективность за счет взаимодействия оптимизированных и инновационных энергосберегающих функций (напр. No-Flow Stop).
- Оптимальная эффективность системы за счет новых, инновационных интеллектуальных функций регулировки, таких как Dynamic Adapt plus, Multi-Flow Adaptation, T-const. и ΔT-const.
- Новейшие коммуникационные интерфейсы (например, Bluetooth) для подключения к мобильным терминалам и прямого объединения насосов в сеть посредством Wilo Net для управления несколькими насосами.
- Наивысший комфорт электромонтажа за счет понятной и просторной клеммной коробки и улучшенного Wilo-Connector.

Опции

- Специальное исполнение для рабочего давления PN 16

Принадлежности

- Резьбовые соединения
- Изоляция для применения в холоде
- Датчики PT1000
- Датчик перепада давления
- Модули Wilo-CIF: Modbus RTU, BACnet MS/TP, CAN-open, LON TP/FT-10, PLR

Оснащение/функции

Насос позволяет провести точную настройку способа регулирования для специфических условий применения на конкретной установке (напр., нагреватели, напольное отопление, потолочное охлаждение) при эксплуатации с наивысшей эффективностью.

В зависимости от выбранного применения возможны следующие **способы регулирования**:

- Постоянная частота вращения (режим управления)
- Dr-s для постоянного перепада давления
- Dr-v для переменного перепада давления
- Dynamic Adapt plus для непрерывной (динамической) адаптации производительности текущим потребностям
- T-const. для постоянного регулирования температуры
- ΔT для регулирования перепада температуры
- Константа Q для постоянного регулирования расхода
- Multi-Flow Adaptation: Определение суммарного расхода через подающий насос для необходимого питания вторичных насосов в распределителях отопительного контура
- Определенный пользователем ПИД-регулятор

Опциональные функции

- Q-Limit_{макс.} для ограничения максимального расхода
- Q-Limit_{мин.} для ограничения минимального расхода
- No-Flow Stop (отключение при отсутствии потока)
- Автоматическое ночное понижение
- Регулирование точки пессимума (Dr-s с внешним датчиком реального состояния)
- Переменная крутизна характеристики Dr-v

Ручные настройки

- Выбор области применения через Setup Guide
- Настройка соответствующих рабочих параметров
- Номинальная рабочая точка: прямой ввод расчетной рабочей точки при Dr-v
- Индикация статуса и истории (расход, температура, потребление электроэнергии, напор, индикация ошибок, диагностические сообщения)
- Настройка и сброс счетчика количества энергии (количество теплоты и охлаждения)
- Функция вентиляции насоса
- Блокировка клавиш для запрещения настроек
- Функция для сброса на заводские установки или сохраненные параметры
- Конфигурация/параметрирование аналоговых входов
- Конфигурация/параметрирование двоичных входов
- Конфигурация и параметрирование выходов реле
- Работа сдвоенного насоса (при двух одинарных насосах, которые должны работать как сдвоенный насос)

Автоматическое управление

- Оптимизированная по потребности регулировка мощности для энергоэффективной эксплуатации в зависимости от режима работы
- Автоматический режим снижения частоты вращения
- Автоматическое отключение при обнаружении отсутствия расхода (No-Flow Stop)
- Автоматической функции деблокировки
- Плавный пуск
- Автоматические алгоритмы устранения ошибок (автоматический перезапуск)
- Автоматическое переключение режимов обогрева/охлаждения
- Полная защита электродвигателя со встроенной электронной системой отключения

Внешние управляющие входы и их функции

2 аналоговых входа:

- Типы сигналов: 0–10 В, 2–10 В, 0–20 мА, 4–20 мА, RT1000
- Применение: Дистанционное регулирование заданного значения для каждого режима работы, входы датчиков для температуры, перепада давления или произвольный датчик в заданном пользователем ПИД-режиме

2 цифровых входа:

- Для беспотенциальных управляющих выходов или переключателей
- Параметрируемые функции:
 - внешн. ВЫКЛ
 - внешн. МИН
 - внешн. МАКС
 - РУЧНОЙ (система управления зданием-ВЫКЛ)
 - Блокировка клавиш
 - Переключение режимов обогрева/охлаждения

Wilo Net для управления сдвоенными насосами из 2 одинарных насосов, связь нескольких насосов между собой и дистанционным регулированием насосами

Сигнализация и индикация

- Статус дисплея — индикация режима работы:
- Заданное значение текущего значения напора
- Фактический расход
- Счетчики количества тепла и холода
- Потребление электроэнергии
- Температуры
- Индикация статуса светодиодом: Безошибочная эксплуатация (зеленый светодиод), коммуникация насоса (синий светодиод)
- Статус дисплея — диагностическая индикация (цвет дисплея красный):
- Коды ошибок и их описание полным текстом
- Коррективные меры
- Обобщенная сигнализация неисправности SSM (беспотенциальный переключающий контакт)
- Обобщенная сигнализация рабочего состояния (SBM) (беспотенциальный нормально разомкнутый контакт)

Обмен данными

- Интерфейс Bluetooth для беспроводного обмена данными, а также дистанционного управления насосом через смартфон или планшет.
- Последовательный цифровой интерфейс Modbus RTU для подсоединения к автоматизированной системе управления зданием посредством системы шин RS485 (возможно с модулем Wilo CIF Modbus RTU).
- Последовательный цифровой интерфейс BACnet MS/TP для подсоединения к автоматизированной системе управления зданием посредством системы шин RS485 (возможно использование модуля Wilo-CIF BACnet MS/TP).
- Последовательный цифровой интерфейс CANopen для подсоединения к автоматизированной системе управления зданием посредством системы шин CANopen (возможно с модулем Wilo CIF CANopen).
- Последовательный цифровой интерфейс LON TP/FT-10 для подсоединения к автоматизированной системе управления зданием посредством системы шин LON-Works (возможно с модулем Wilo CIF LON TP/FT).
- Последовательный цифровой интерфейс PLR для подсоединения к автоматизированной системе управления зданиями через характерные для фирмы модули связи (возможно с модулем Wilo CIF PLR).

Оснащение

- Множество интегрированных интерфейсов коммуникации и опционально используемый разъем модулей CIF
- 5 кабельных вводов для подсоединения интерфейсов коммуникации
- Интерфейс Bluetooth
- Графический экран с высоким разрешением с зеленой кнопкой и 2 кнопками
- Удобная клеммная коробка
- Встроенный датчик расхода и температуры

- Серийная теплоизоляция для насосов, используемых в системах отопления
- Быстроразъемное электросоединение с оптимизированными штекерами Wilo-Connector для источника питания

Материалы

- Корпус насоса: серый чугун с покрытием KTL
- Теплоизоляция: полипропилен
- Вал: Нержавеющая сталь
- Подшипники: графит
- Рабочее колесо: синтетический материал

Wilo-Stratos MAXO 25...

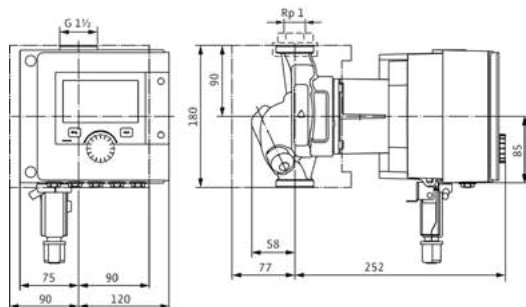

Wilo-Stratos MAXO 30...

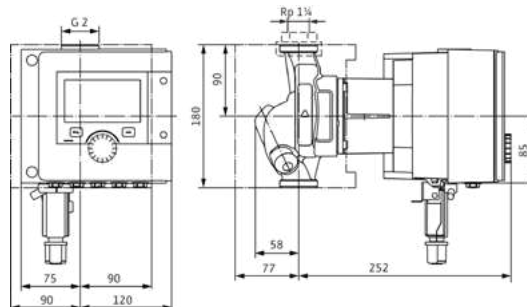

Сеть Wilo-Net и межсетевой интерфейс

Удобная возможность подключения через смартфон или планшет для настройки и полноценного обслуживания насоса, а также одновременного получения полезной информации для диагностики или эксплуатации. Наряду с диагностикой и управлением приложение дает также возможность загружать и осуществлять обновления системы. Одновременно оно является прекрасным инструментом в случаях, когда видимость дисплея ограничена из-за особенностей монтажа. Эти функции возможны также через автоматизированную систему управления зданием.



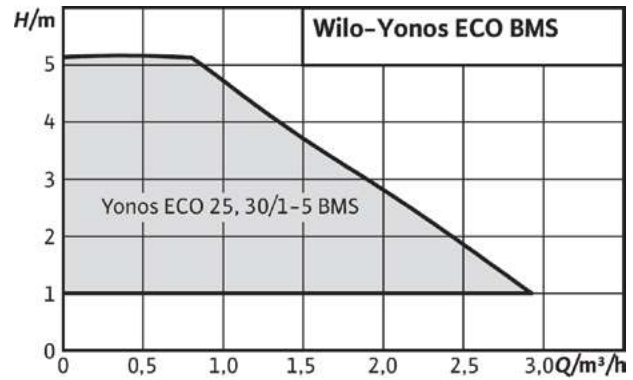

WILO
ASSISTANT
Доступен в
приложении

Отопление, кондиционирование,
охлаждение

Wilo-Yonos ECO-BMS

Тип

Циркуляционный насос с мокрым ротором с резьбовым соединением, электронно-коммутируемым мотором ЕС, устойчивым к токам блокировки, и встроенным электронным регулированием частоты вращения.

Применение

Любые системы водяного отопления, системы кондиционирования, промышленные циркуляционные установки

Обозначение

Пример: **Wilo-Yonos ECO 30/1-5-BMS**

Yonos Высокоэффективный насос (с резьбовым соединением) с электронным регулированием
ECO Номинальный диаметр подключения
25/ Номинальный напор, м
1-5 Подключение к автоматизированной системе зданий
BMS

Преимущества

- Автоматическое регулирование частоты вращения
- Корпус насоса с катодным покрытием защищает от коррозии при образовании конденсата
- Высокоэффективный электронно-коммутируемый мотор
- Экономия электроэнергии до 90% по сравнению со стандартными насосами Wilo
- Подключение при помощи Wilo-коннектор
- Подключение к автоматизированной системе управления зданием
- Серийная теплоизоляция

Информация для заказа

Тип	Подсоед. к трубопроводу	Артикул	Цена, € с НДС
Yonos ECO 25/1-5 BMS	Rp 1	2150700	358
Yonos ECO 30/1-5 BMS	Rp 1 ¼	2150701	382

Принадлежности

Тип	Описание	Артикул	Цена, € с НДС
Wilo Угловой штекер	Угловое соедин-ние с кабелем 2 м	4150229	21
Rp 1 x G 1 ½	Резьб. соедин-ние DN 25 (чугун)	112046890	6

Схема подключения

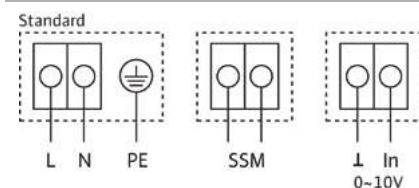

1~ 230 V, 50/60 Hz

Технические характеристики

- Температура перекачиваемой жидкости от -10 °C до +95 °C
- Подключение к сети 1~230 В, 50 Гц
- Класс защиты IP X4D
- Резьбовое соединение Rp 1 ¼, Rp 1
- Макс. рабочее давление 10 бар

Комплект поставки

- Насос
- Wilo-Connector
- Теплоизоляция
- Кабель цепи управления
- Уплотнения
- Инструкция по монтажу и эксплуатации



Гарантия
4 года +
1 **

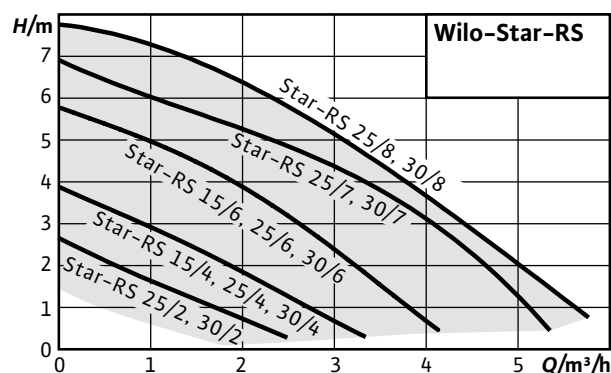

WILO
BONUS
Участвует в
программе

На складе в
Москве

WILO
ASSISTANT
Доступен в
приложении

Wilo-Star-RS

Тип

Циркуляционный насос с мокрым ротором с резьбовым соединением, Предварительно задаваемые ступени частоты вращения для регулировки частоты вращения.

Применение

Любые системы водяного отопления, системы кондиционирования. Разработаны специально для частных домов и коттеджей.

Обозначение

Пример: **Wilo-Star-RS 25/4-130**

Star-RS Стандартный насос (с резьбовым соединением)
25/ Ном. внутренний диаметр подключения
1-5 Номинальный напор, м
180 Монтажная длина
RG Корпус из бронзы

Преимущества

- Три предварительно выбираемые ступени частоты вращения
- Простой и надежный монтаж благодаря практичным отливам под ключ на корпусе насосов
- Упрощенный электромонтаж благодаря съемному кабельному вводу клеммной коробки с возможностью двухстороннего подключения
- Быстрое подключение при помощи пружинных клемм

Технические характеристики

- Температура перекачиваемой жидкости от -10 °C до +110 °C
- Подключение к сети 1~230 В, 50 Гц
- Резьбовое соединение Rp ½, Rp 1 и Rp 1 ¼
- Макс. рабочее давление 10 бар

Опции

- Исполнение Star-RS...RG с корпусом из бронзы для использования в системах напольного отопления
- Исполнения Star-RS ...130 с короткой монтажной длиной 130 мм

Комплект поставки

- Насос
- Уплотнения
- Инструкция по монтажу и эксплуатации

Информация для заказа

Тип	Подсоед. к трубопроводу	Артикул	Цена, € с НДС
Star-RS 15/2-130	Rp ½	4063801	123
Star-RS 15/4-130	Rp ½	4063802	131
Star-RS 15/6-130	Rp ½	4063803	158
Star-RS 25/2 с гайками	Rp 1	4119785	123
Star-RS 25/4 с гайками	Rp 1	4119786	131
Star-RS 25/4-130	Rp 1	4033776	136
Star-RS 25/4-RG	Rp 1	4035758	209
Star-RS 25/6 с гайками	Rp 1	4119787	156
Star-RS 25/6-130	Rp 1	4033782	163
Star-RS 25/6-RG	Rp 1	4035761	228
Star-RS 25/7 с гайками	Rp 1	4119788	182
Star-RS 25/8 с гайками	Rp 1	4182635	196
Star-RS 30/2 с гайками	Rp 1 ¼	4119789	129
Star-RS 30/4 с гайками	Rp 1 ¼	4119790	136
Star-RS 30/6 с гайками	Rp 1 ¼	4119791	163
Star-RS 30/7 с гайками	Rp 1 ¼	4119792	190
Star-RS 30/8 с гайками	Rp 1 ¼	4182642	204

Принадлежности

Тип	Описание	Артикул	Цена, € с НДС
Rp ½ x G 1	Резьб. соед-ние DN 15 (чугун)	4090808	13
Rp 1 x G 1 ½	Резьб. соед-ние DN 25 (чугун)	112046890	6
Rp 1 ¼ x G 2	Резьб. соед-ние DN 30 (чугун)	112046992	10

** 1 год дополнительной гарантии для насосов, установленных монтажниками по программе Wilo Bonus или зарегистрированных конечным пользователем на сайте bonus.wilo.ru

Wilo-Star-RS 15/2, 25/2, 30/2

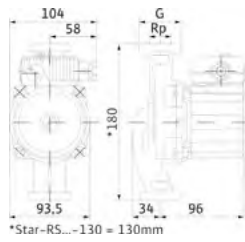
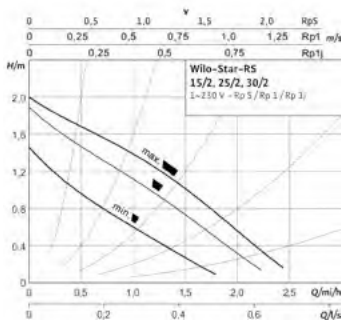

Тип	15/2	25/2	30/2
Подсоед. к трубопроводу	Rp ½	Rp 1	Rp 1 ¼
Резьба	G 1	G 1 ½	G 2
Потребл. мощность P ₁	18-45 Вт	18-45 Вт	18-45 Вт
Потребляемый ток /	макс. 0,20 А	макс. 0,20 А	макс. 0,20 А
Вес нетто	2,2 кг	2,5 кг	2,7 кг

Wilo-Star-RS 15/6, 25/6, 30/6

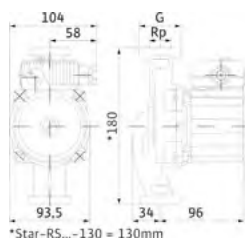
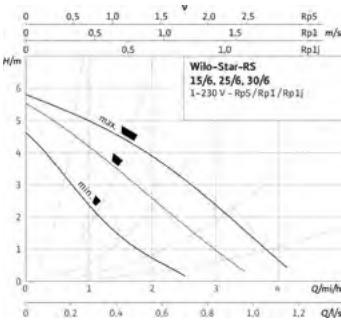

Тип	15/6	25/6	30/6
Подсоед. к трубопроводу	Rp ½	Rp 1	Rp 1 ¼
Резьба	G 1	G 1 ½	G 2
Потребл. мощность P ₁	43-84 Вт	43-84 Вт	43-84 Вт
Потребляемый ток /	макс. 0,36 А	макс. 0,36 А	макс. 0,36 А
Вес нетто	2,2 кг	2,5 кг	2,7 кг

Схема подключения

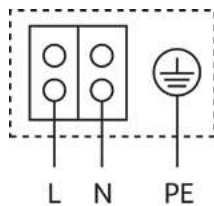

Устойчивый к токам блокировки

Мотор переменного тока (EM)
1~230 В, 50 Гц

Резьбовое соединение из ковкого чугуна



Резьбовое соединение для циркуляционных насосов

Накидные гайки с внутренней резьбой для соединения со стальными трубами (DIN2440) с резьбой Витворта согласно DIN EN 10226-1.



Полезные советы

После длительного простоя насоса, перед запуском необходимо провернуть вал с помощью отвертки. Ступени вращения переключать только после отключения электропитания.

Рекомендуем также обратить внимание на насосы нового поколения.



Wilo-Star-RS



Wilo-Atmos PICO
Смотрите на стр.6-7



Wilo-Yonos PICO
Смотрите на стр.8-9



Wilo-Stratos PICO
Смотрите на стр.10-11

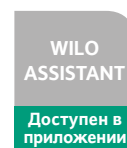
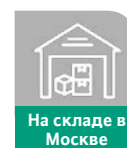
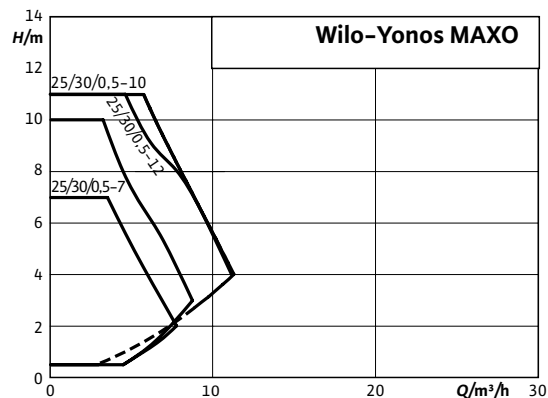

Wilo-Yonos-MAXO

Тип

Высокоэффективный циркуляционный насос с мокрым ротором, синхронным электродвигателем по технологии ECM и встроенной системой регулирования частоты вращения для плавного регулирования перепада давления.

Применение

Применяется во всех системах отопления, вентиляции и кондиционирования.

Обозначение

Пример: **Wilo-Yonos MAXO 30/0,5-12**

Yonos MAXO Высокоэффективный насос (с резьбовым или фланцевым подсоединением), электронно регулируемый

30/ Номинальный диаметр для подсоединения

0,5-12 Номинальный напор, м

Преимущества

- Светодиодный индикатор обеспечивает индикацию заданных значений напора, ступени частоты вращения или возможных ошибок
- Удобная настройка с помощью трех ступеней частоты вращения при замене нерегулируемого стандартного насоса
- Упрощенное электроподсоединение посредством Wilo-Connector
- Обеспечение надежности системы благодаря обобщенной сигнализации неисправности
- Компактная конструкция и надежное простое управление

Информация для заказа

Тип	Подсоед. к трубопроводу	Артикул	Цена, € с НДС
YONOS MAXO 25/0,5-7 PN10	Rp 1	2120639	557
YONOS MAXO 25/0,5-10 PN10	Rp 1	2120640	615
YONOS MAXO 25/0,5-12 PN10	Rp 1	2120641	688
YONOS MAXO 30/0,5-7 PN10	Rp 1 ¼	2120642	615
YONOS MAXO 30/0,5-10 PN10	Rp 1 ¼	2120643	653
YONOS MAXO 30/0,5-12 PN10	Rp 1 ¼	2120644	744

Технические характеристики

- Индекс энергоэффективности (EEI) ≤ 0,23
- Допустимый диапазон температур перекачиваемой жидкости от -20° C до +110° C
- Электроподключение к сети 1~230 В, 50/60 Гц
- Класс защиты IP X4D
- Макс. рабочее давление при стандартном исполнении: 10 бар

Комплект поставки

- Насос
- Уплотнения при резьбовом присоединении
- Инструкция по монтажу и эксплуатации

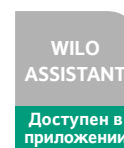
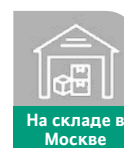
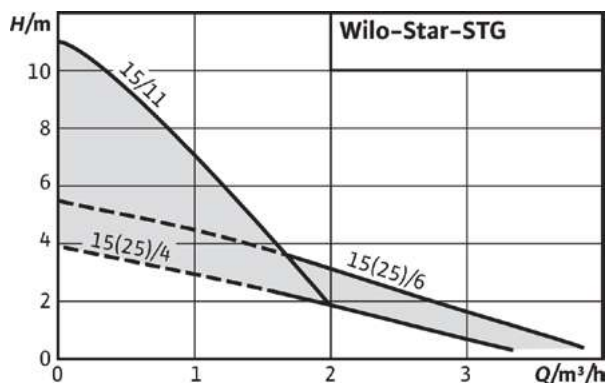

Отопление, кондиционирование, охлаждение

Wilo-Star-STG

Тип

Циркуляционный насос с мокрым ротором и резьбовым соединением. Возможен выбор ступеней частоты вращения для регулировки мощности.

Применение

Первичные контуры солнечных и геотермальных установок.

Обозначение

Пример: **Star-STG 25/6**

Star-STG Стандартный насос для гелио- и геотермических систем

25/ Номинальный внутренний диаметр подключения

6 Номинальный напор, м

Преимущества

- Специальная гидравлическая часть для гелио- и геотермических систем
- Корпус насоса с отливом под ключ.
- Корпус насоса с катафорезным покрытием (KTL) для защиты от коррозии при образовании конденсата

Информация для заказа

Тип	Подсоед. к трубопроводу	Артикул	Цена, € с НДС
STAR-STG 15/4	Rp ½	4056933	127
STAR-STG 15/6	Rp ½	4056946	153
STAR-STG 15/11	Rp ½	4061442	201
STAR-STG 25/4	Rp 1	4050265	127
STAR-STG 25/6	Rp 1	4050266	153

Технические характеристики

- Допустимый диапазон температур от -10° С до +110° С, в кратковременном режиме работы (2 ч) до +120° С
- Подключение к сети 1~230 В, 50 Гц
- Класс защиты IP 44
- Резьбовое соединение Rp ½, Rp 1
- Макс. рабочее давление 10 бар

Комплект поставки

- Насос
- Уплотнения при резьбовом присоединении
- Инструкция по монтажу и эксплуатации



Гарантия
2 года

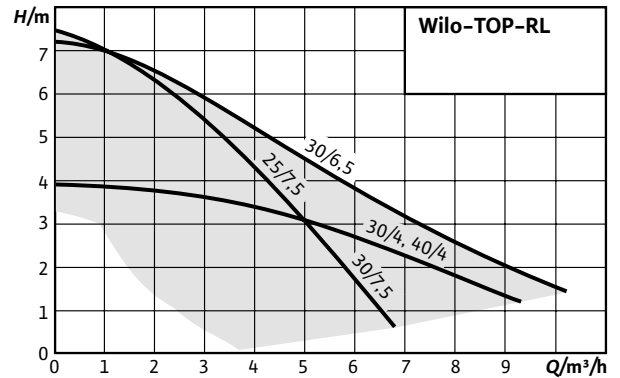

Wilo-TOP-RL

Тип

Циркуляционный насос с мокрым ротором, с резьбовым присоединением

Применение

Системы отопления, системы кондиционирования, закрытые контуры охлаждения, промышленные циркуляционные системы.

Обозначение

Пример: **Wilo-TOP-RL 25/7.5 EM**

TOP-RL стандартный насос с резьбовым подсоединением

25/ Номинальный диаметр для подсоединения

7,5 Номинальный напор, м

EM Однофазное подключение

Преимущества

- Три предварительно выбираемые ступени частоты вращения
- Корпус насоса с катодным покрытием (KTL) защищает от коррозии при образовании конденсата

Технические характеристики

- Температура перекачиваемой жидкости от -20 °C до +130 °C
- Подключение к сети 1~230 В, 50 Гц
- Расход до 10 м³/ч
- Напор до 8 м

Комплект поставки

- Насос
- Уплотнения при резьбовом присоединении
- Инструкция по монтажу и эксплуатации

Информация для заказа

Тип	Подсоед. к трубопроводу	Артикул	Цена, € с НДС
TOP-RL 25/7,5 EM PN6/10	Rp 1	2045633	252
TOP-RL 25/8,5 EM PN6/10	Rp 1	2065523	260
TOP-RL 30/4 EM PN6/10	Rp 1	2045634	265
TOP-RL 30/7,5 EM PN6/10	Rp 1 ¼	2045636	271
TOP-RL 30/6,5 EM PN6/10	Rp 1 ¼	2045635	310



Гарантия
2 года

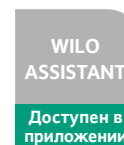
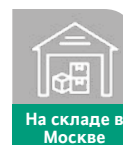
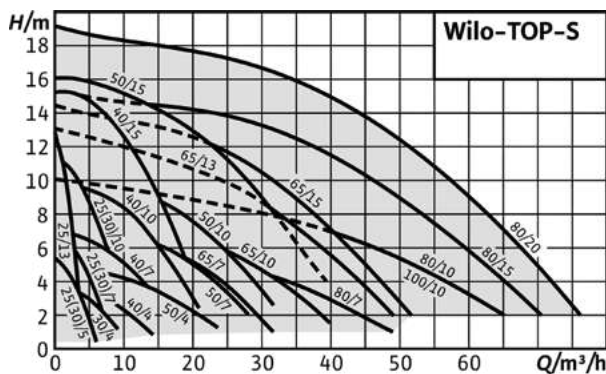

Wilo-TOPI-S

Тип

Циркуляционный насос с мокрым ротором, с резьбовым соединением с предварительно задаваемыми ступенями частоты вращения.

Применение

системы водяного отопления, промышленные циркуляционные системы, системы кондиционирования и закрытые контуры охлаждения

Обозначение

Пример: **Wilo-TOPI-S 25/5 EM PN6/10**

TOP-S Стандартный насос с резьбовым соединением
25/ Номинальный внутренний диаметр для подсоединения

5 Номинальный напор, м

EM Однофазное подключение

DM Трехфазное подключение

Преимущества

- Контрольная лампа направления вращения для индикации правильного направления вращения (только на 3~)
- Три предварительно выбираемые ступени частоты вращения
- Корпус насоса с катодозщитным покрытием (KTL) защищает от коррозии при образовании конденсата

TOP-S 25/5-25/7; 25/13

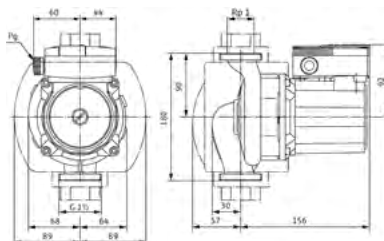

TOP-S 25/10

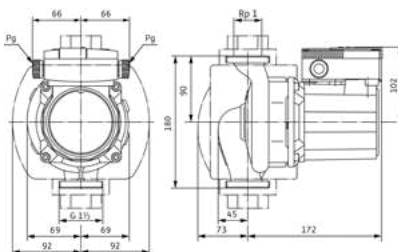

TOP-S 30/5-30/7

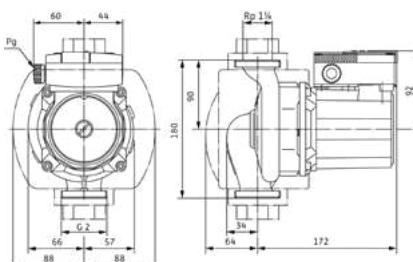

Информация для заказа

Тип	Подсоед. к трубопроводу	Артикул	Цена, € с НДС
TOP-S 25/5 EM PN6/10	Rp 1	2044009	306
TOP-S 25/5 DM PN6/10	Rp 1	2044010	289
TOP-S 25/7 EM PN6/10	Rp 1	2048320	357
TOP-S 25/7 DM PN6/10	Rp 1	2048321	338
TOP-S 25/10 EM PN6/10	Rp 1	2061962	460
TOP-S 25/10 DM PN6/10	Rp 1	2165521	436
TOP-S 25/13 EM PN6/10	Rp 1	2084440	511
TOP-S 25/13 DM PN6/10	Rp 1	2084441	488
TOP-S 30/4 EM PN6/10	Rp 1 1/4	2044011	337
TOP-S 30/4 DM PN6/10	Rp 1 1/4	2044012	319
TOP-S 30/5 EM PN6/10	Rp 1 1/4	2044013	357
TOP-S 30/5 DM PN6/10	Rp 1 1/4	2044014	341
TOP-S 30/7 EM PN6/10	Rp 1 1/4	2048322	408
TOP-S 30/7 DM PN6/10	Rp 1 1/4	2048323	387
TOP-S 30/10 EM PN6/10	Rp 1 1/4	2066132	511
TOP-S 30/10 DM PN6/10	Rp 1 1/4	2165522	483



Гарантия 5 лет

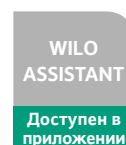
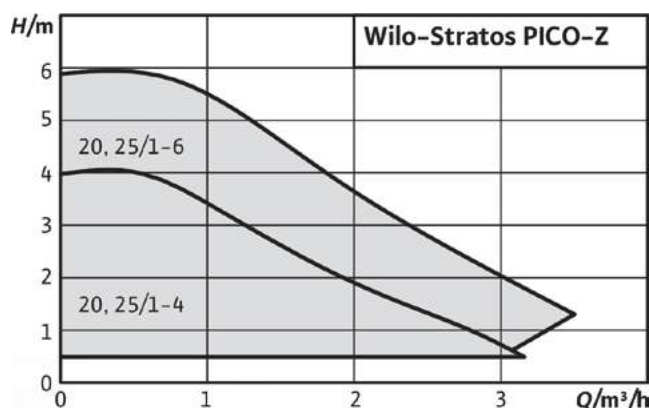

Wilo-Stratos PICO-Z

Тип

Циркуляционный насос с мокрым ротором с резьбовым соединением, электронно-коммутируемым мотором ЕС, устойчивым к токам блокировки, и встроенным электронным регулированием частоты вращения.

Применение

Циркуляционные системы питьевого водоснабжения в односемейных и двухсемейных домах или локальные промышленные системы.

Обозначение

Пример: **Wilo-Stratos PICO-Z 20/1-4**

Stratos Высокоэффективный насос (с резьбовым соединением) с электронным регулированием
PICO Циркуляционная система ГВС
Z Циркуляционная система ГВС
20/ Ном. внутренний диаметр подключения
1-4 Номинальный напор, м

Информация для заказа

Тип	Подсоед. к трубопроводу	Артикул	Цена, € с НДС
Stratos PICO-Z 20/1-4	Rp ¾	4216470	508
Stratos PICO-Z 20/1-6	Rp ¾	4216471	572
Stratos PICO-Z 25/1-4	Rp 1	4216472	517
Stratos PICO-Z 25/1-6	Rp 1	4216473	586

Принадлежности

Тип	Описание	Артикул	Цена, € с НДС
Wilo Угловой штекер	Угловое соедин-ние с кабелем 2 м	4150229	21
Rp ¾ x G 1 ¼	Резьб. соедин-ние DN 20 (латунь)	4016172	27
Rp 1 x G 1 ½	Резьб. соедин-ние DN 25 (латунь)	112047195	29

Преимущества

- Автоматическое поддержание заданного перепада давления и температуры воды в обратной линии
- Мин. рабочее энергопотребление: всего 3 Вт
- Высокоэффективный электронно-коммутируемый мотор
- Экономия электроэнергии до 90% по сравнению со стандартными насосами Wilo
- Теплоизоляционный кожух в комплекте
- Подключение при помощи Wilo-коннектор (электрический разъем для удобного и безопасного подключения без инструментов)
- Интерактивное меню управления насосом на ЖК-дисплее
- Отображение текущего режима работы, факт. подачи, температуры воды, потребляемой мощности, счетчика энергопотребления
- Режим распознавания и поддержки термической дезинфекции системы

Технические характеристики

- Температура перекачиваемой жидкости от +2 °C до +70 °C
- Подключение к сети 1~230 В, 50 Гц
- Класс защиты IP X4D
- Резьбовое соединение Rp ¾, Rp 1
- Макс. рабочее давление 10 бар
- Корпус насоса из нержавеющей стали

Комплект поставки

- Насос
- Теплоизоляция
- Wilo-Connector
- Уплотнения
- Инструкция по монтажу и эксплуатации



Полезные советы

Если вам требуется насос, поддерживающий передачу данных, необходимо выбирать насос серии Stratos MAXO-Z для системы ГВС (см. стр. 26).

Wilo-Stratos PICO-Z 20/1-4 и 25/1-4

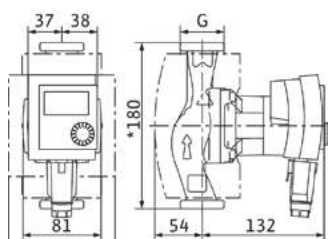
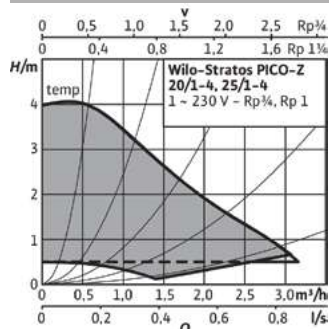

*Stratos PICO-Z 20/... = 150 mm

Тип	20/1-4	25/1-4
Индекс энергоэффективности (EEI)	≤ 0,16	≤ 0,16
Подсоед. к трубопроводу	Rp 3/4	Rp 1
Резьба	G 1 1/4	G 1 1/2
Потребл. мощность P ₁	3-25 Вт	3-25 Вт
Потребляемый ток I	макс. 0,33 А	макс. 0,33 А
Вес нетто	1,8 кг	1,9 кг

Пожалуйста, обратите внимание на значение EEI также на заводской табличке.

Wilo-Stratos PICO-Z 20/1-6 и 25/1-6

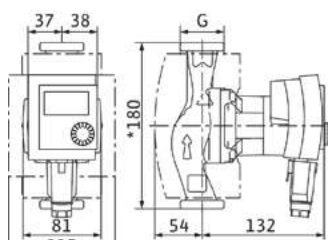
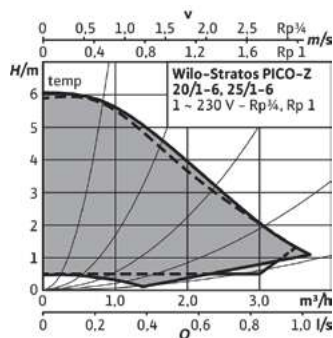

*Stratos PICO-Z 20/... = 150 mm

Тип	20/1-6	25/1-6
Индекс энергоэффективности (EEI)	≤ 0,16	≤ 0,16
Подсоед. к трубопроводу	Rp 3/4	Rp 1
Резьба	G 1 1/4	G 1 1/2
Потребл. мощность P ₁	3-45 Вт	3-45 Вт
Потребляемый ток I	макс. 0,49 А	макс. 0,49 А
Вес нетто	1,8 кг	1,9 кг

Пожалуйста, обратите внимание на значение EEI также на заводской табличке.

Схема подключения

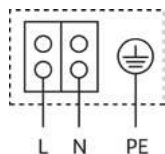

Устойчивый к токам блокировки

Мотор переменного тока (EM)

1~230 В, 50 Гц

Резьбовое соединение из латуни

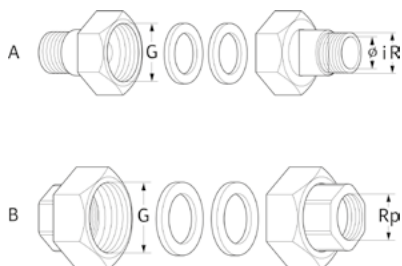

Резьбовое соединение для циркуляционных насосов

Накидные гайки с внутренней резьбой для соединения с медными трубами (DIN 2440) с резьбой Витворта согласно DIN EN 10226-1.

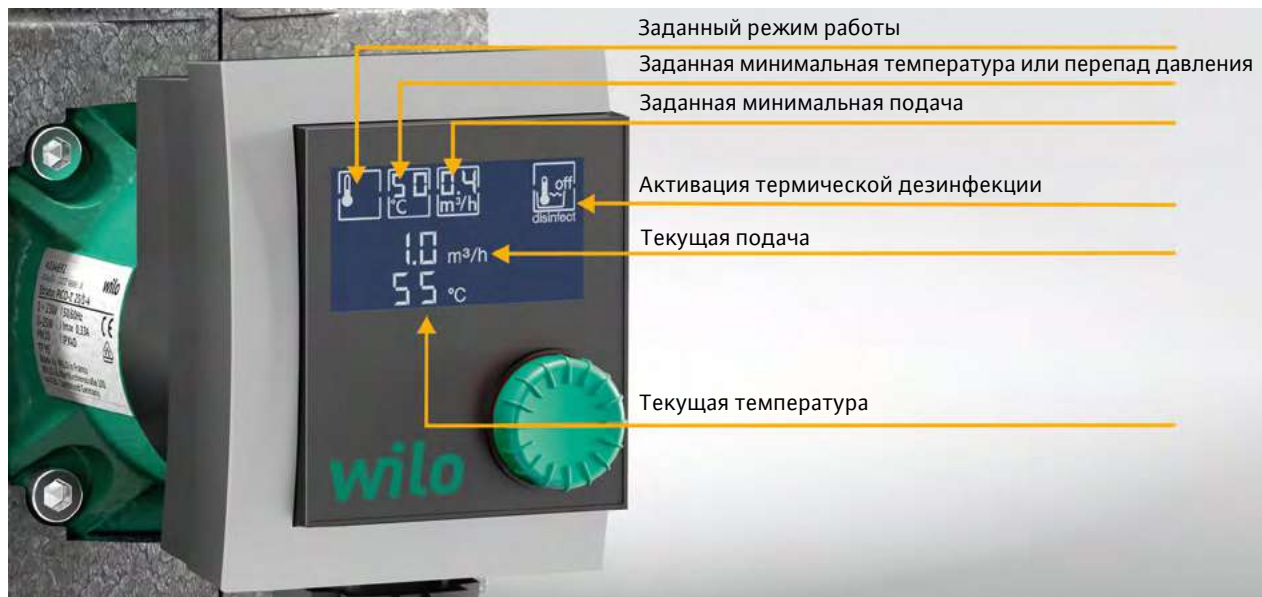

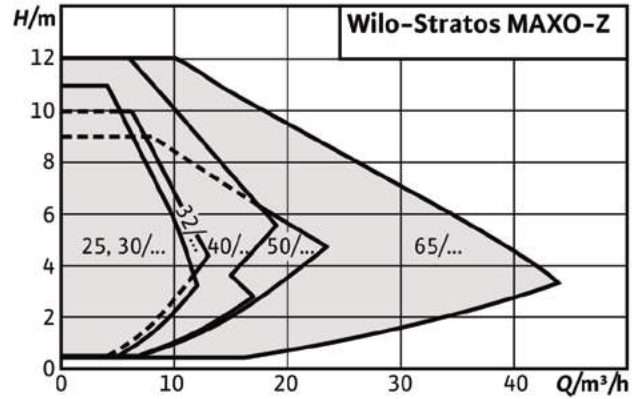

WILO ASSISTANT
Доступен в приложении

Wilo-Stratos MAXO-Z

Тип

Умный циркуляционный насос с мокрым ротором, с резьбовым или фланцевым соединением, электронно-коммутируемым двигателем с встроенной электронной регулировкой мощности.

Применение

Циркуляционные системы питьевой воды любых исполнений, любые системы водяного отопления, системы кондиционирования и закрытые контуры охлаждения, промышленные циркуляционные установки.

Обозначение

Пример: **Wilo-Stratos MAXO-Z 30/0,5-8**

Stratos Высокоэффективный насос (с резьбовым или фланцевым соединением) с электронным регулированием

MAXO Одинарный насос для системы циркуляции питьевой воды

Z Номинальный диаметр для подсоединения

0,5-8 Номинальный напор, м

Преимущества

- Интуитивное управление за счет прикладной настройки с Setup Guide вместе с новым дисплеем и кнопкой управления с «технологией зеленой кнопки».
- Максимальная гигиеничность питьевой воды и энергоэффективность благодаря новой, инновационной, интеллектуальной функции регулировки T-const.
- Оптимальное поддержание гигиеничности благодаря распознаванию термической дезинфекции.
- Новейшие коммуникационные интерфейсы (например, Bluetooth) для подключения к мобильным терминалам и прямого объединения насосов в сеть посредством Wilo Net для управления несколькими насосами.
- Наивысший комфорт электромонтажа за счет понятной и просторной клеммной коробки и улучшенного Wilo-Connector.

Информация для заказа

Тип	Подсоед. к трубопроводу	Артикул	Цена, € с НДС
Stratos MAXO-Z 25/0,5-6 PN10	Rp 1	2164666	1582
Stratos MAXO-Z 25/0,5-8 PN10	Rp 1	2164667	1765
Stratos MAXO-Z 25/0,5-12 PN10	Rp 1	2164668	2363
Stratos MAXO-Z 30/0,5-6 PN10	Rp 1 1/4	2164669	1704
Stratos MAXO-Z 30/0,5-8 PN10	Rp 1 1/4	2164670	1898
Stratos MAXO-Z 30/0,5-12 PN10	Rp 1 1/4	2164671	2680

Комплект поставки

- Насос
- Оптимизированный Wilo-Connector
- 2 кабельных ввода M16 x 1,5
- Подкладные шайбы фланцевых болтов (при ном. диаметрах для подсоединения DN 32 - DN 65)
- Уплотнения при резьбовом подсоединении
- Теплоизоляция
- Инструкция по монтажу и эксплуатации

Опции

- Специальное исполнение для рабочего давления PN 16

Принадлежности

- Резьбовые соединения
- Изоляция для применения в холоде
- Датчики PT1000
- Датчик перепада давления
- Модули Wilo-CIF: Modbus RTU, BACnet MS/TP, CAN-open, LON TP/FT-10, PLR

Материалы

- Корпус насоса из нержавеющей стали
- Теплоизоляция: полипропилен
- Вал: Нержавеющая сталь
- Подшипники: графит
- Рабочее колесо: синтетический материал

Оснащение/функции

Насос позволяет провести точную настройку способа регулирования для специфических условий применения на конкретной установке (напр., нагреватели, напольное отопление, потолочное охлаждение) при эксплуатации с наивысшей эффективностью.

В зависимости от выбранного применения возможны следующие **способы регулирования**:

- Постоянная частота вращения (режим управления)
- Dr-c для постоянного перепада давления
- Dr-v для переменного перепада давления
- Dynamic Adapt plus для непрерывной (динамической) адаптации производительности текущим потребностям
- T-const. для постоянного регулирования температуры
- ΔT для регулирования перепада температуры
- Константа Q для постоянного регулирования расхода
- Multi-Flow Adaptation: Определение суммарного расхода через подающий насос для необходимого питания вторичных насосов в распределителях отопительного контура
- Определенный пользователем ПИД-регулятор

Опциональные функции

- Q-Limit_{макс.} для ограничения максимального расхода
- Q-Limit_{мин.} для ограничения минимального расхода
- No-Flow Stop (отключение при отсутствии потока)
- Автоматическое ночное понижение
- Регулирование точки пессимума (Dr-c с внешним датчиком реального состояния)
- Переменная крутизна характеристики Dr-v
- Опознавание термической дезинфекции

Ручные настройки

- Выбор области применения через Setup Guide
- Настройка соответствующих рабочих параметров
- Номинальная рабочая точка: прямой ввод расчетной рабочей точки при Dr-v
- Индикация статуса и истории (расход, температура, потребление электроэнергии, напор, индикация ошибок, диагностические сообщения)
- Настройка и сброс счетчика количества энергии (количество теплоты и охлаждения)
- Функция вентиляции насоса
- Блокировка клавиш для запрещения настроек
- Функция для сброса на заводские установки или сохраненные параметры
- Конфигурация/параметрирование аналоговых входов
- Конфигурация/параметрирование двоичных входов
- Конфигурация и параметрирование выходов реле

Автоматическое управление

- Оптимизированная по потребности регулировка мощности для энергоэффективной эксплуатации в зависимости от режима работы
- Автоматический режим снижения частоты вращения
- Автоматическое отключение при обнаружении отсутствия расхода (No-Flow Stop)
- Автоматической функции деблокировки
- Плавный пуск
- Автоматические алгоритмы устранения ошибок (автоматический перезапуск)
- Автоматическое переключение режимов обогрева/охлаждения
- Полная защита электродвигателя со встроенной электронной системой отключения

Внешние управляющие входы и их функции

2 аналоговых входа:

- Типы сигналов: 0–10 В, 2–10 В, 0–20 мА, 4–20 мА, PT1000
- Применение: Дистанционное регулирование заданного значения для каждого режима работы, входы датчиков для температуры, перепада давления или произвольный датчик в заданном пользователем ПИД-режиме

2 цифровых входа:

- Для беспотенциальных управляющих выходов или переключателей
- Параметрируемые функции:
 - внешн. ВЫКЛ
 - внешн. МИН
 - внешн. МАКС
 - РУЧНОЙ (система управления зданием-ВЫКЛ)
 - Блокировка клавиш
 - Переключение режимов обогрева/охлаждения

Wilо Net для управления сдвоенными насосами из 2 одинарных насосов, связь нескольких насосов между собой и дистанционным регулированием насосами

Сигнализация и индикация

- Статус дисплея — индикация режима работы:
- Заданное значение текущего значения напора
- Фактический расход
- Счетчики количества тепла и холода
- Потребление электроэнергии
- Температуры
- Индикация статуса светодиодом: Безошибочная эксплуатация (зеленый светодиод), коммуникация насоса (синий светодиод)
- Статус дисплея — диагностическая индикация (цвет дисплея красный):
- Коды ошибок и их описание полным текстом
- Коррективные меры
- Обобщенная сигнализация неисправности SSM (беспотенциальный переключающий контакт)
- Обобщенная сигнализация рабочего состояния (SBM) (беспотенциальный нормально разомкнутый контакт)

Обмен данными

- Интерфейс Bluetooth для беспроводного обмена данными, а также дистанционного управления насосом через смартфон или планшет.
- Последовательный цифровой интерфейс Modbus RTU для подсоединения к автоматизированной системе управления зданием посредством системы шин RS485 (возможно с модулем Wilo CIF Modbus RTU).
- Последовательный цифровой интерфейс BACnet MS/TP для подсоединения к автоматизированной системе управления зданием посредством системы шин RS485 (возможно использование модуля Wilo-CIF BACnet MS/TP).
- Последовательный цифровой интерфейс CANopen для подсоединения к автоматизированной системе управления зданием посредством системы шин CANopen (возможно с модулем Wilo CIF CANopen).
- Последовательный цифровой интерфейс LON TP/FT-10 для подсоединения к автоматизированной системе управления зданием посредством системы шин LON-Works (возможно с модулем Wilo CIF LON TP/FT).
- Последовательный цифровой интерфейс PLR для подсоединения к автоматизированной системе управления зданиями через характерные для фирмы модули связи (возможно с модулем Wilo CIF PLR).

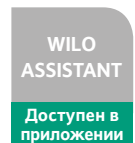
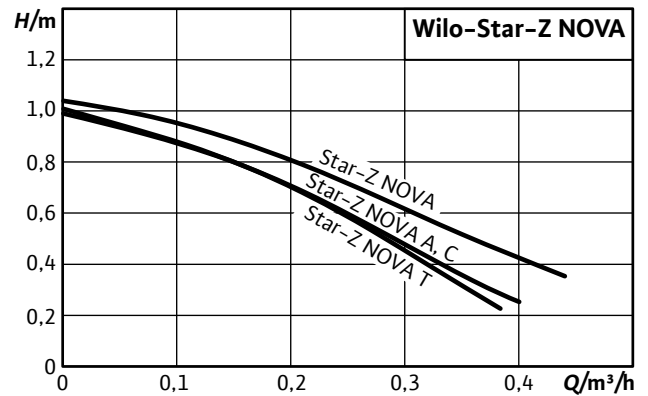

Wilo-Star-Z NOVA

Тип

Циркуляционный насос с мокрым ротором с резьбовым соединением и синхронным мотором, устойчивым к токам блокировки.

Применение

Циркуляционные системы питьевого водоснабжения в односемейных домах.

Обозначение

Пример: **Wilo-Star-Z NOVA**

Star-Z Циркуляционный насос с мокрым ротором для систем ГВС

NOVA Типовое обозначение

A С шаровым запорным вентилем и обратным клапаном

C С шаровым запорным вентилем, обратным клапаном и штекерным таймером

T Со встроенным таймером и управлением температурой (только Z NOVA T)

Преимущества

- Высокоэффективный синхронный мотор
- Корпус насоса из латуни
- Низкая потребляемая мощность от 2 до 4,5 Вт
- Быстрое электроподключение при помощи Wilo-коннектор
- Расширенная область применения для воды с повышенным уровнем жесткости: до 3,57 ммоль/л (20° dH)
- Надежная защита от бактерий и коррозии благодаря применению высококачественных материалов
- Star-Z NOVA T со встроенным таймером и термостатом, ЖК-дисплеем с языком символов, и автоматическим распознаванием термической дезинфекции котла, а также шаровым запорным вентилем со стороны всасывания

Информация для заказа

Тип	Подсоед. к трубопроводу	Артикул	Цена, € с НДС
Star-Z NOVA	Rp ½	4132760	140
Star-Z NOVA A	Rp ½	4132761	171
Star-Z NOVA C	Rp ½	4132762	189
Service motor Star-Z NOVA		4132763	111
Star-Z NOVA T	Rp ½	4222650	250

Принадлежности

Тип	Описание	Артикул	Цена, € с НДС
Wilo Угловой штекер	Угловое соедине-ние с кабелем 2 м	4150229	21
R ½ / Ø15i x G 1	Резьб. соедине-ние DN15/20 (латунь)	4092743	10

Технические характеристики

- Температура перекачиваемой жидкости от +2 °C до +65 °C (до +95 °C для Star-Z NOVA T)
- Подключение к сети 1~230 В, 50 Гц
- Класс защиты IP 42
- Резьбовое соединение Rp ½
- Макс. рабочее давление 10 бар

Комплект поставки

- Насос
- Теплоизоляция
- Wilo-Connector
- Уплотнения
- Инструкция по монтажу и эксплуатации

Wilo-Star-Z NOVA

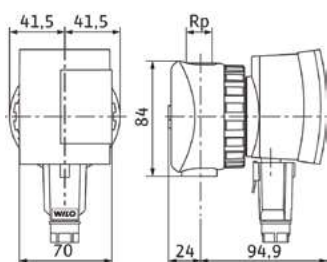
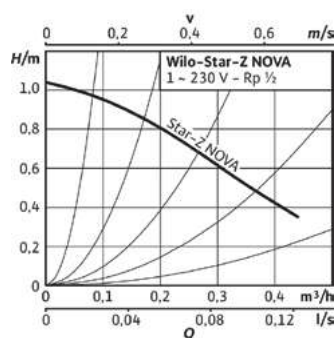

Тип	Star-Z NOVA
Индекс энергоэффективности (EEI)	≤ 0,16
Подсоед. к трубопроводу	R ½
Резьба	Rp ½
Потребл. мощность P_1	2 – 4,5 Вт
Потребляемый ток /	0,05 А
Вес нетто	0,9 кг

Пожалуйста, обратите внимание на значение EEI также на заводской табличке.

Wilo-Star-Z NOVA A и C

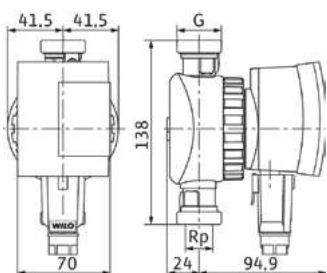
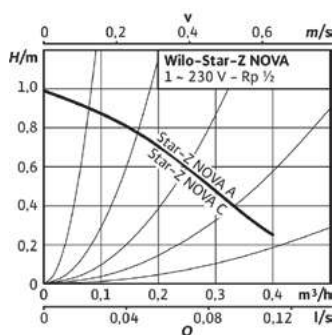

Тип	Star-Z NOVA A	Star-Z NOVA A
Индекс энергоэффективности (EEI)	≤ 0,16	≤ 0,16
Подсоед. к трубопроводу	R ½	R ½
Резьба	G 1	G 1
Потребл. мощность P_1	2 – 4,5 Вт	2 – 4,5 Вт
Потребляемый ток /	0,05 А	0,05 А
Вес нетто	1,1 кг	1,3 кг
Таймер	-	+

Пожалуйста, обратите внимание на значение EEI также на заводской табличке.

Wilo-Star-Z NOVA T

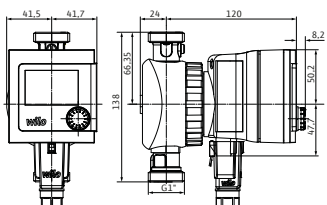
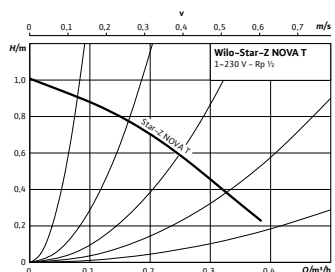

Тип	Star-Z NOVA T
Подсоед. к трубопроводу	R ½
Резьба	G 1
Потребл. мощность P_1	6 – 10 Вт
Потребляемый ток /	0,1 А
Вес нетто	1,22 кг
Таймер	+

Пожалуйста, обратите внимание на значение EEI также на заводской табличке.

Резьбовое соединение из латуни

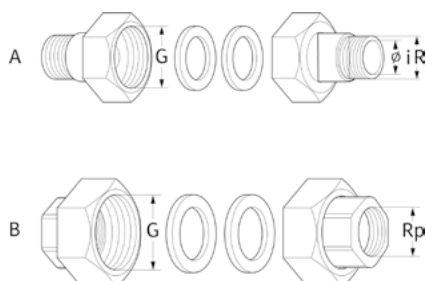

Резьбовое соединение для циркуляционных насосов

Накидные гайки с внутренней резьбой для соединения с медными трубами (DIN 2440) с резьбой Витворта согласно DIN EN 10226-1.



Полезные советы

Мы рекомендуем использовать версии со встроенными запорным вентилем и обратным клапаном. Это позволит сэкономить пространство и обеспечит надежное функционирование насоса Star-Z NOVA.



Гарантия
2 года

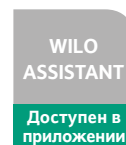
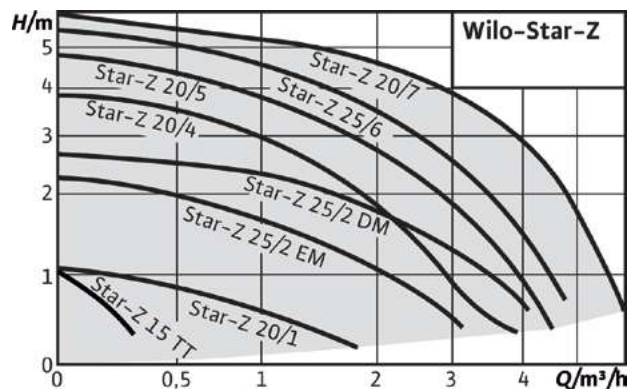

Wilo-Star-Z

Тип

Циркуляционные насосы с мокрым ротором с резьбовым соединением.

Применение

Циркуляционные системы питьевого водоснабжения, для применения в промышленности и оборудовании для зданий и сооружений.

Обозначение

Пример: **Wilo-Star-Z 20/1**

Star-Z Циркуляционный насос с мокрым ротором для систем ГВС

20/ Номинальный внутренний диаметр для соединения

1 Номинальный напор [м]

EM Однофазный электродвигатель (1~)

DM Трехфазный электродвигатель (3~)

-3 3 ступени частоты вращения

Преимущества

- Насосы с асинхронным электродвигателем с быстрым электрическим подключением
- Все пластмассовые детали, находящиеся в контакте с перекачиваемой средой, имеют допуск KTW
- Защита электродвигателя не требуется – двигатель устойчив к токам блокировки

Информация для заказа

Тип	Подсоед. к трубопроводу	Артикул	Цена, € с НДС
Star-Z 20/1	Rp ½	4028111	205
Star-Z 25/2 EM	Rp 1	4029062	275
Star-Z 25/6	Rp 1	4047573	341
Star-Z 20/4-3 (150мм)	Rp ¾	4081193	295
Star-Z 20/5-3 (150мм)	Rp ¾	4081198	302
Star-Z 20/7-3 (150мм)	Rp ¾	4081203	329
Star-Z 15 TT Service Motor		4222641	192

Принадлежности

Тип	Описание	Артикул	Цена, € с НДС
R ½ / Ø15i x G 1	Резьб. соедин-ние DN15/20 (латунь)	4092743	10
Rp ¾ x G 1 ¼	Резьб. соедин-ние DN 20 (латунь)	4016172	27
Rp 1 x G 1 ½	Резьб. соедин-ние DN 25 (латунь)	112047195	29

Технические характеристики

- Температура перекачиваемой жидкости от +2 °C до +65 °C
- Подключение к сети 1~230 В, 50 Гц
- Класс защиты IP 44
- Резьбовое соединение Rp ¾, Rp 1, Rp ½
- Макс. рабочее давление 10 бар
- Максимально допустимая общая жесткость жидкости в циркуляционных системах ГВС 3,21 ммоль/л (18 °dH)

Комплект поставки

- Насос
- Уплотнения при резьбовом соединении
- Инструкция по монтажу и эксплуатации

Wilo-Star-Z 20/1

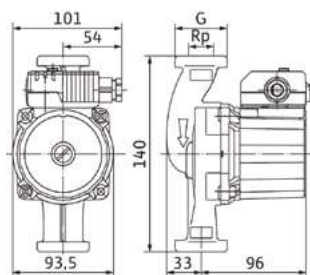
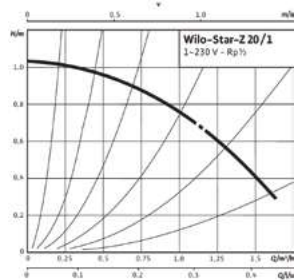

Тип	Star-Z 20/1
Подсоед. к трубопроводу	Rp 1/2
Резьба	G 1
Подключение к сети	1-230 В, 50 Гц
Потребл. мощность P_1	макс. 38 Вт
Потребляемый ток I	макс. 0.18 А
Вес нетто	2,2 кг

Wilo-Star-Z 25/2 (1~230 В)

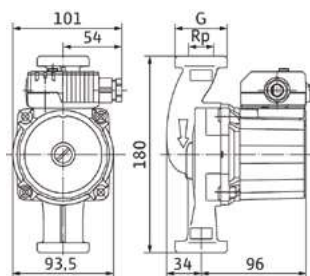
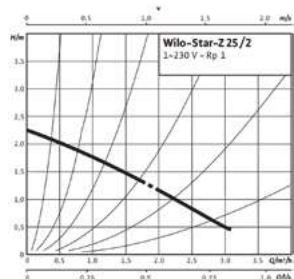

Тип	Star-Z 25/2
Подсоед. к трубопроводу	Rp 1
Резьба	G 1 1/2
Подключение к сети	1-230 В, 50 Гц
Потребл. мощность P_1	макс. 46 Вт
Потребляемый ток I	макс. 0,22 А
Вес нетто	2,4 кг

Wilo-Star-Z 25/6-3

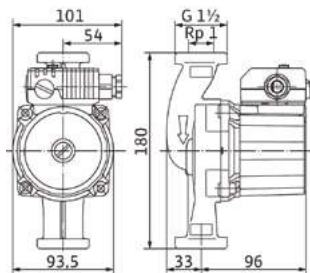
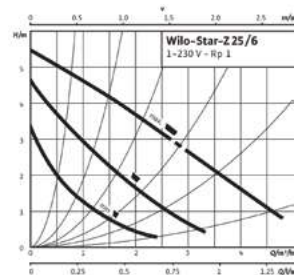

Тип	Star-Z 25/6-3
Подсоед. к трубопроводу	Rp 1
Резьба	G 1 1/2
Подключение к сети	3-400 В, 50 Гц
Потребл. мощность P_1	макс. 99 Вт
Потребляемый ток I	макс. 0,43 А
Вес нетто	2,6 кг



Гарантия
2 года

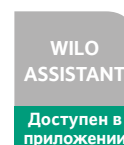
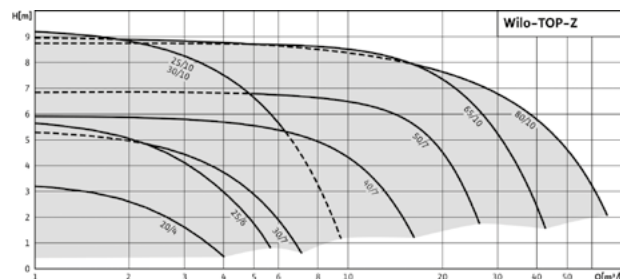

Wilo-TOP-Z

Тип

Циркуляционные насосы с мокрым ротором с резьбовым соединением.

Применение

Циркуляционные системы питьевого водоснабжения, для применения в промышленности и оборудовании для зданий и сооружений.

Данный циркуляционный насос предусмотрен только для перекачивания питьевой воды.

Обозначение

Пример: **Wilo-TOP-Z 20/4 EM**

TOP-Z Циркуляционный насос с мокрым ротором для систем ГВС

20/4 Номинальный внутренний диаметр для соединения
Номинальный напор [м]

EM Однофазный электродвигатель (1~)

Преимущества

→ Серийно с теплоизоляцией

Технические характеристики

- Температура перекачиваемой жидкости до 20 °d: макс. +80 °C (кратковременно (2 ч): +110 °C)
Исключение: TOP-Z 20/4 и 25/6:
До 18 °d: макс. +65 °C (кратковременно (2 ч): +80 °C)
- Подключение к сети 1~230 В, 50 Гц
- Класс защиты IP X4D
- Резьбовое соединение Rp ¾, Rp 1 и Rp 1 ¼
- Макс. рабочее давление 6/10 бар
- Максимально допустимая общая жесткость воды в циркуляционных системах ГВС до 3,57 ммоль/л (20 °d)
Исключение: TOP-Z 20/4 и 25/6: до 3,21 ммоль/л (18 °d)

Комплект поставки

- Насос
- Уплотнения для резьбового соединения
- Инструкция по монтажу и эксплуатации
- Теплоизоляция

Информация для заказа

Тип	Подсоед. к трубопроводу	Артикул	Цена, € с НДС
TOP-Z 20/4 EM PN6/10	Rp ¾	2045519	419
TOP-Z 25/6 EM PN6/10	Rp 1	2045521	454
TOP-Z 25/10 EM PN6/10	Rp 1	2061964	684
TOP-Z 30/7 EM PN6/10 RG	Rp 1 ¼	2048340	686
TOP-Z 30/10 EM PN6/10 RG	Rp 1 ¼	2059857	832

Принадлежности

Тип	Описание	Артикул	Цена, € с НДС
Rp ¾ x G 1 ¼	Резьб. соедин-ние DN 20 (латунь)	4016172	27
Rp 1 x G 1 ½	Резьб. соедин-ние DN 25 (латунь)	112047195	29

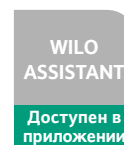
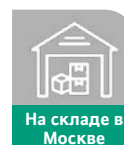

Wilo-Plavis C-2G

Тип

Автоматическая напорная установка для отвода конденсата.

Применение

Для отвода конденсата, используется в

- котлах с максимальным использованием теплоты сгораемого топлива (для котлов, работающих на жидком топливе следует предусмотреть предварительно установленное устройство нейтрализации)
- установки кондиционирования и охлаждения (например, холодильники, испарительные установки)

Обозначение

Пример: **Wilo-Plavis 015-C**

Plavis Напорная установка для отвода загрязн. воды

01 Номер серии в Plavis

5 Комплектация
(1 – минимальная, 3 – стандартная, 5 – максимальная)

C Применение конденсата

2G Второе поколение установки

Комплект поставки

- Готовая к подключению установка для отвода конденсата
- Шланг с напорной стороны (Ø 10 мм, 5 м)
- Впускной адаптер 40/24
- Винты и дюбели (2x) для настенного монтажа
- Инструкция по монтажу и эксплуатации

Информация для заказа

Тип	Объем накопителя	Артикул	Цена, € с НДС
Wilo-Plavis 011-C-2G	0,7 л	2548593	110
Wilo-Plavis 013-C-2G	1,1 л	2548552	119
Wilo-Plavis 015-C-2G	1,6 л	2548553	160

Принадлежности

Тип	Описание	Артикул	Цена, € с НДС
Напорный шланг, 25 м	Из ПВХ, внутренний Ø 10 мм	2046592	65
Напорный шланг, 5 м	Из ПВХ, внутренний Ø 10 мм	4203420	3

Преимущества

- Простая установка благодаря различным вариантам притока/стока и поворотному на 180° моторному блоку
- Серийный контакт аварийной сигнализации для безопасной эксплуатации
- Бесшумная работа
- Работает автоматически

Wilo-Plavis 011-C-2G

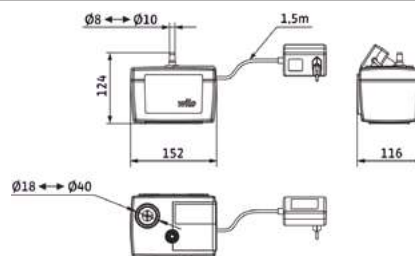

Wilo-Plavis 013-C-2G

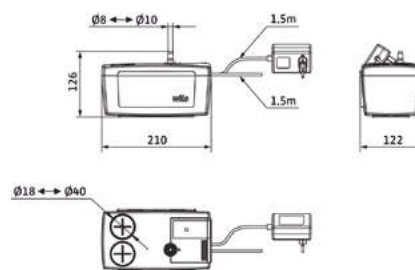

Wilo-Plavis 015-C-2G

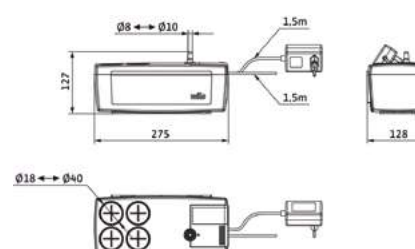



Гарантия
2 года



Wilo-HiControl 1

Электронные приборы для управления и регулировки
Изделия серии Wilo-HiControl 1 служат для обеспечения автоматической работы насосов, перекачивающих чистую воду

Области применения:

- защита от «сухого хода»
- предотвращение гидравлического удара
- предотвращение многократного включения-выключения

Комплект поставки:

- HiControl 1 EK
- соединительный кабель длиной 1,5 м с промежуточным штекером EK (для версии -EK)
- кабельная стяжка для быстрого и надежного монтажа насосных агрегатов (готовность к подключению).

Указание

- необходимо встраивать только в вертикальном положении с выходом, направленным вверх!
- подключение к сети:
1 ф, 230 В, номинальный ток 10 А, пусковой ток 25 А
- Класс защиты IP 65

Информация для заказа			
Тип	Мощность	Артикул	Цена, € с НДС
HiControl 1	0.37 кВт	4190896	110
HiControl 1-EK	0.55 кВт	4190895	142

Муфты 91-..

Термоусаживаемые муфты для погружного кабеля
Протестированы на дне озера Байкал на глубине до 1 км.

Области применения:

- наращивание длины кабеля погружных насосов
- прокладка кабеля в земле, коммуникациях и на открытом воздухе
- системы водоотведения

Состав комплекта:

- 4 фазных обжимных изолированных соединителя
- 4 фазных тонкостенных термоусадочных трубок
- 1 среднестенный термоусадочный кожух
- Электротехническая наждачная бумага (не оставляет проводящих частиц)
- Спиртовая салфетка
- Инструкция по монтажу

Указание

- 91-HS-W.. – Термоусаживаемые соединительные муфты этой серии предназначены для соединения трехжильных или четырехжильных кабелей и проводов в единой оболочке с пластмассовой или виниловой изоляцией на напряжение до 1 кВ, работающих в воде и в условиях повышенной влажности. Муфты укомплектованы изолированными соединителями в нейлоновом корпусе.
- 91-HSP-W14 – Термоусаживаемые соединительные муфты этой серии предназначены для соединения трехжильных и четырехжильных плоских кабелей с выделенной жилой с пластмассовой или виниловой изоляцией на напряжение до 1 кВ, работающих в воде и в условиях повышенной влажности. Муфты укомплектованы изолированными соединителями в нейлоновом корпусе.

Информация для заказа			
Тип	Сечение кабеля	Артикул	Цена, € с НДС
91-HS-W14	от 4x1.5мм ² до 4x2.5мм ²	2797997	15
91-HS-W24	от 4x4 мм ² до 4x6 мм ²	2797998	18
91-HS-W34	от 4x10 мм ² до 4x16 мм ²	2797999	27
91-HSP-W14	от 4x1.5мм ² до 4x2.5мм ²	2783561	23



Гарантия
1 год



Wilo-SK

Приборы SK-701

Приборы управления, контроля и защиты насосов SK-701 предназначены для:

- управления скважинным насосом TWI/TWU при использовании реле давления
- защиты насоса от работы при низком уровне воды с помощью погружных электродов
- защиты мотора от превышения тока, недопустимого напряжения в сети, «сухого хода» насоса, недопустимой частоты пусков

Основные функции прибора

- ручной запуск и остановка насоса
- автоматическая работа насоса
- защита насоса от превышения тока в моторе
- защита насоса от недопустимого напряжения в питающей электросети
- защита насоса от работы в режиме «сухого хода» подключением погружных измерительных электродов
- защита насоса от работы в режиме «сухого хода» электронным способом
- защита насоса от недопустимой частоты пусков

Приборы SK-712/d-2-5,5

Прямой пуск насосов.
Интегрированное решение в компактном корпусе из поликарбоната для 1 или 2 насосов мощностью до 5,5 кВт.

Области применения

- системы циркуляции
- системы повышения давления
- системы водоотведения

Основные функции прибора

- автоматический и ручной режим работы насосов
- программно задаваемые параметры насосов, уровней, давлений и других параметров системы
- отображение технологических параметров во время работы системы
- сигнализация неисправности с отображением кода
- подключение резервных насосов при выходе из строя работающих
- циклическое переключение насосов для обеспечения равномерного износа
- подключение к работе пиковых насосов по внешним сигналам
- параметрическая токовая защита с отображением тока каждого двигателя
- защита двигателей от перегрева с использованием контакта PTC/WSK
- защита двигателей с использованием контактного датчика влажности при управлении по аналоговому датчику уровня
- контроль уровня по поплавкам/электродам (до 5 шт.)
- контроль ошибочного срабатывания поплавков
- возможность работы с аналоговыми датчиками 4–20 мА
- дистанционное отключение
- выходы на внешнее устройство сигнализации или сбора информации

Информация для заказа

Тип	Мощность	Артикул	Цена, € с НДС
SK-701/0,37	0,37 кВт	2895040	188
SK-701/0,55	0,55 кВт	2895041	192
SK-701/0,75	0,75 кВт	2895042	195
SK-701/1,1	1,1 кВт	2895043	198
SK-701/1,5	1,5 кВт	2895044	201
SK-712/d-2-5,5 (12A)	5,5кВт	2785300	684

Насосы для водоснабжения

Полезные советы для вашей практики

Для водоснабжения используются центробежные насосы, которые бывают самовсасывающие и нормальновсасывающие.

Самовсасывающие насосы способны прокачать всасывающий трубопровод, т.е. отвести воздух. При вводе в эксплуатацию насоса достаточно заполнить улитку насоса водой.

Высота всасывания теоретически равна 10,33 м, на практике же, по техническим причинам высота всасывания равна 7–8 м. Эта цифра включает в себя не только разницу по высоте между самым низким возможным уровнем поверхности воды до всасывающего патрубка насоса, но и потери на сопротивление в соединительных линиях, насосе и арматуре. Следует отметить, что при расчете напора насоса, высота всасывания H_s должна быть включена с отрицательным знаком.

Нормальновсасывающий насос не способен вытеснить воздух из всасывающего трубопровода. Перед каждым запуском нормальновсасывающий насос и всасывающий трубопровод должны быть заполнены водой полностью.

Указания по прокладке всасывающего трубопровода при самовсасывающих насосах.

Всасывающий трубопровод должен быть по возможности на один типоразмер шире патрубка насоса и как можно короче.

При длинном всасывающем трубопроводе возрастает сопротивление трения, которое сильно влияет на высоту всасывания.

Прокладка всасывающего трубопровода должна производиться с постоянно возрастающим уклоном к насосу. Следует избегать негерметичности, так как это, скорее всего, может привести к неисправностям и повреждению насоса.

На всасе рекомендуется всегда применять приемный клапан для предотвращения сухого хода насоса и всасывающего трубопровода. Приемный клапан с фильтром также защищает насос и подключенные системы от грубых загрязнений (листья, древесина, камни, насекомые и т.д.). Если приемный клапан не используется, нужно установить обратный клапан на всасе или обратный клапан перед насосом.

Высота всаса h_s

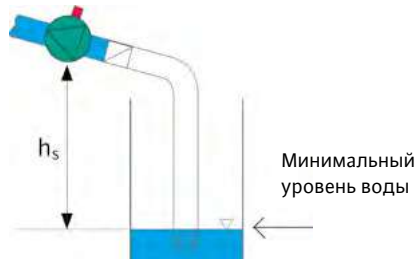

Монтаж всасывающего трубопровода

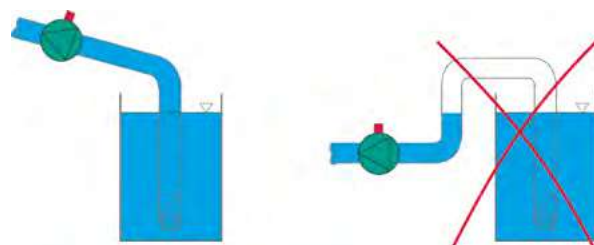

Верно

Не верно

Монтаж всасывающего трубопровода

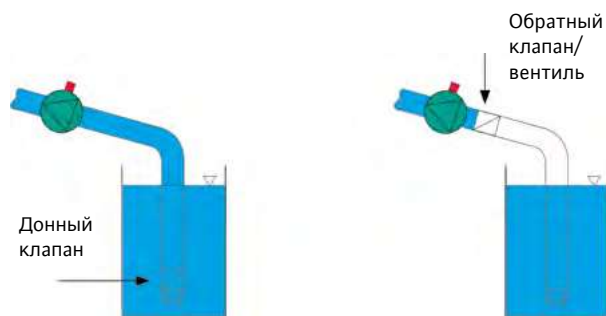

Донный клапан

Обратный клапан/вентиль

Монтаж с использованием донного клапана и обратного клапана

Зависимость между длиной всасывающей линии и высотой всаса

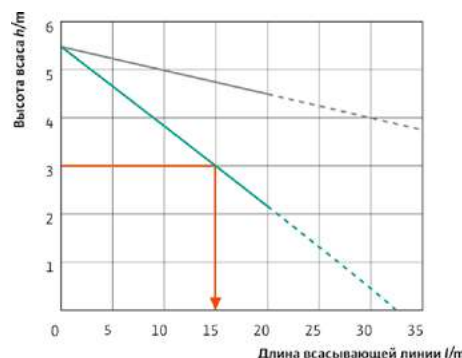

Всасывающий трубопровод: PE-HD, 1

Всасывающий трубопровод: PE-HD, 11/4

Расход: 3 м³/ч

Подбор скважинного насоса

Подбор скважинного насоса необходимо начинать после того, как скважина будет пробурена и будет получен паспорт скважины. Этот документ выдается организацией, которая занимается бурением на воду. В паспорте в обязательном порядке должны указываться следующие характеристики, необходимые для правильного подбора насоса:

- дебит (производительность скважины в м³/ч);
- статический уровень воды;
- динамический уровень воды;
- глубина скважины;
- размеры и глубина фильтровальной части скважины;
- диаметр скважины.

Имея эти данные, следует проверить источник водоснабжения (то есть скважину) на соответствие его гидравлических характеристик требуемому максимальному расходу. Максимальный расход не должен превышать дебит скважины. В идеале, максимальный расход подбирать на 5–10% меньше дебита. Если этого не сделать, работа насоса будет приводить к снижению динамического уровня воды ниже всасывающей части насоса, что чревато работой «в сухую». Если на насосе нет защиты от «сухого хода» это приведет к поломке агрегата. Если же защита установлена, он будет самопроизвольно отключаться при падении уровня ниже установленного значения, повторное же включение будет производиться только после восстановления уровня воды в скважине хотя бы до динамического уровня. Это может занять довольно большое время, в течение которого вы останетесь без воды. Есть и еще один негативный момент: возможный размыв породы в области зоны фильтрации и, как следствие, засорение фильтра скважины. Работа в таком режиме может привести к засорению и даже разрушению скважины.

Перед запуском оборудования внимательно ознакомьтесь с инструкцией по монтажу и эксплуатации (см. в комплекте с насосом и гарантийным талоном).

Пример 1. Выбираем систему водоснабжения коттеджа из 4-дюймовой скважины с уровнем воды на глубине 25 м от уровня поверхности земли. Дом не имеет цокольного этажа и в нем проживают 4 человека. Кроме того, владелец собирается поливать садовый участок и мыть машину. Скважина расположена на расстоянии 15 метров от дома, а наивысшая точка водоразбора – 6 метров над уровнем земли. Уровень подземных вод находится слишком глубоко, чтобы использовать самовсасывающий насос. Диаметр скважины исключает использование 5-дюймового насоса, следовательно, необходимо установить 4-дюймовый или 3-дюймовый насос. Чтобы рассчитать требуемую высоту напора, можно принять следующее.

Геометрическая высота между уровнем воды в скважине и самой высокой точкой водоразбора $H_{г\text{ео}} = 25 + 6 = 31$ [м].

Потери напора в трубопроводе на трение и местные сопротивления зависят от длины, материала трубопровода, количества поворотов, установленных задвижек и т.д. Для примерных расчетов принимают примерно 0,05 м потерь на 1 м трубопровода.

$$H_{\text{тр}} = 0,05 * 46 \text{ м} = 2,3 \text{ м}$$

Для обеспечения удовлетворительного давления на выпуске в точке водоразбора возьмем 10 метров. Тогда требуемый напор насоса:

$$H = H_{\text{г\text{ео}}} + H_{\text{тр}} + 10 \text{ [м]}$$

$$H = 31 + 2,3 + 10 = 43,3 \text{ [м].}$$

Общий необходимый напор равен 43,3 м.

При необходимости полива сада с использованием кранов, расположенных в доме, следует принять значение производительности равным 2–3 м³/ч.

Выбор насоса определяется следующими параметрами: $Q = 3 \text{ м}^3/\text{ч}$ $H = 43,3 \text{ м}$.

Выбираем 4-дюймовый насос Wilo-TWI 4.03-12-C 1~ (стр. 57).

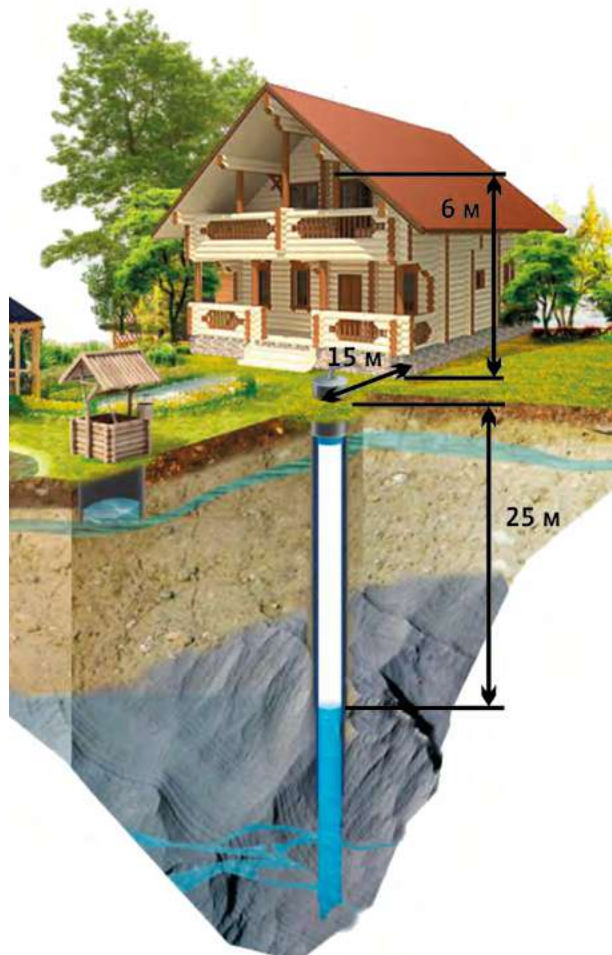



Гарантия 2 года

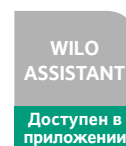
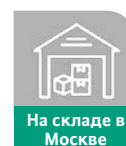
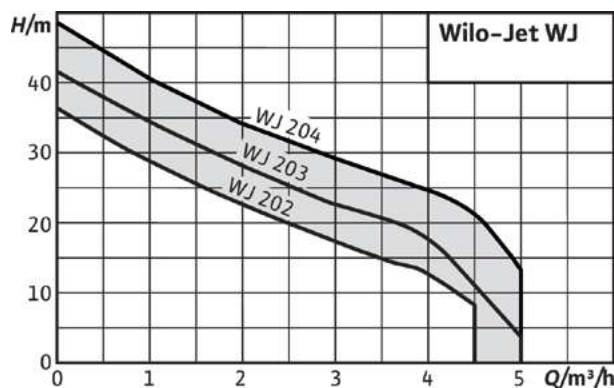

Wilo-Jet WJ/HWJ/FWJ

Тип

Самовсасывающие одноступенчатые центробежные насосы

Применение

- перекачивание воды из колодцев
- наполнение жидкостью, опорожнение, перекачивание жидкости, орошение и полив водой
- в качестве аварийного насоса при затоплении.

Обозначение

Пример: **HWJ 20 L 202 EM**

- H** Система из насоса с мембранным напорным баком
- F** Система из насоса со встроенным HiControl 1
- WJ** Насосы Wilo-Jet
- 20 L** Объем бака
- 2** Номинальная подача Q в м³/ч при оптимальном коэффициенте полезного действия
- 02** Индекс для давления насоса. Исполнение 03 с более высоким давлением, чем исполнение 02 (не обозначает количество рабочих колес)
- EM** Однофазное исполнение, 1~230 В 50 Гц

Информация для заказа

Тип	Подсоед. к сети	Артикул	Цена, € с НДС
WJ 202	1~230 В, 50 Гц	4081224	184
WJ 202 X	1~230 В, 50 Гц	4081221	180
WJ 203	1~230 В, 50 Гц	4081225	195
WJ 203 X	3~230/400 В, 50 Гц	4081223	183
WJ 203 X	1~230 В, 50 Гц	4081222	190
WJ 204	1~230 В, 50 Гц	4144401	224
WJ 204 X	1~230 В, 50 Гц	4143999	218
WJ 204 X	3~230/400 В, 50 Гц	4144400	212

Информация для заказа

Тип	Подсоед. к сети	Артикул	Цена, € с НДС
FWJ 202	1~230 В, 50 Гц	2543629	324
FWJ 203	1~230 В, 50 Гц	2543630	374
FWJ 204	1~230 В, 50 Гц	2543631	424

Преимущества

- Малый вес и удобная ручка для переноски
- Максимальная высота всасывания до 8 м
- Изготовлен из нержавеющей стали, включая рабочее колесо, благодаря чему даже при длительном простое предотвращается образование коррозии
- Идеально подходит для использования при наружных работах (на садовых участках).
- Мембранный напорный бак объемом 20/50 л (только у модели HWJ) способствует уменьшению частоты включений и снижению гидроударов
- Быстро и надежно устанавливается и подключается

Технические характеристики

- Подключение к сети 1~230 В, 50 Гц
- Входное давление макс. 1 бар
- Температура перекачиваемой жидкости от +5 °C до +35 °C
- Рабочее давление макс. 6 бар
- Класс защиты IP 44
- Подключение к всасывающей и напорной стороне G1
- Мембранный напорный бак 20/50 л (у модели HWJ)
- Система управления насосом – только у модели FWJ

Информация для заказа

Тип	Подсоед. к сети	Артикул	Цена, € с НДС
HWJ 20 L 202	1~230 В, 50 Гц	2451055	332
HWJ 50 L 202	1~230 В, 50 Гц	2451058	432
HWJ 20 L 203	1~230 В, 50 Гц	2451056	371
HWJ 50 L 203	1~230 В, 50 Гц	2451059	447
HWJ 20 L 204	1~230 В, 50 Гц	2451057	409
HWJ 50 L 204	1~230 В, 50 Гц	2451060	498



Идеален для работ на улице (например полив сада)

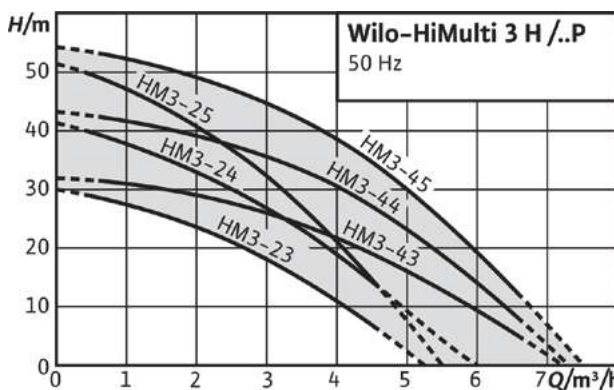

Гарантия 2 года

На складе в Москве

WILO ASSISTANT
Доступен в приложении

Wilo-HiMulti 3

Тип

Многоступенчатые центробежные насосы

Применение

- системы водоснабжения
- полив
- ирригация и орошение
- использование дождевой воды

Обозначение

Пример: **Wilo HiMulti 3H50-24 P**

- HiMulti** Многоступенчатый насос для водоснабжения
- 3** Серия насоса
- H50** Емкость бака (50 л)
- C1** HiControl
- 2** Номинальный расход, м³/ч
- 4** Количество рабочих колес
- P** Самовсасывающий версия

Преимущества

- Максимальная высота всасывания до 8 м (у модели с буквой P)
- Быстрое и надежное подключение при помощи Wilo-Connector
- С автоматикой и защитой от сухого хода (модель C1)
- С автоматикой и мембранным напорным баком объемом 50/100 л (модель H) способствует уменьшению частоты включений и снижению гидроударов
- Увеличенные ножки для наземной установки
- Низкое энергопотребление
- Низкий уровень шума (от 56 дБА до 64 дБА)
- Кнопка Вкл/Выкл
- Эффективно: высокоэффективная гидравлическая часть и очень компактные размеры благодаря оптимизации электродвигателя

Информация для заказа

Тип	Артикул	Цена, € с НДС
HiMulti 3-23 P/1/5/230	4194279	320
HiMulti 3-24 P/1/5/230	4194280	331
HiMulti 3-25 P/1/5/230	4194281	355
HiMulti 3-43 P/1/5/230	4194282	382
HiMulti 3-44 P/1/5/230	4194283	401
HiMulti 3-45 P/1/5/230	4194284	461
HiMulti 3-23 /1/5/230	4189516	360
HiMulti 3-24 /1/5/230	4189518	375
HiMulti 3-25 /1/5/230	4189520	401
HiMulti 3-43 /1/5/230	4189522	393
HiMulti 3-44 /1/5/230	4189524	412
HiMulti 3-45 /1/5/230	4189526	522
HiMulti 3C1-24P	2543599	561
HiMulti 3C1-25P	2543600	595
HiMulti 3C1-44P	2543601	663
HiMulti 3C1-45P	2543602	731
HiMulti 3C1-23	2543603	516
HiMulti 3C1-24	2543604	533
HiMulti 3C1-25	2543605	565
HiMulti 3C1-43	2543606	606
HiMulti 3C1-44	2543607	631

Информация для заказа

Тип	Артикул	Цена, € с НДС
HiMulti 3C1-45	2543608	695
HiMulti 3H50-24P	2549339	675
HiMulti 3H50-25P	2549340	721
HiMulti 3H100-24P	2549343	812
HiMulti 3H100-25P	2549344	859
HiMulti 3H50-44P	2549341	812
HiMulti 3H50-45P	2549342	904
HiMulti 3H100-44P	2549345	950
HiMulti 3H100-45P	2549346	1040
HiMulti 3H50-23	2549347	617
HiMulti 3H50-24	2549348	640
HiMulti 3H50-25	2549349	685
HiMulti 3H100-23	2549353	749
HiMulti 3H100-24	2549354	772
HiMulti 3H100-25	2549355	815
HiMulti 3H50-43	2549350	755
HiMulti 3H50-44	2549351	772
HiMulti 3H50-45	2549352	860
HiMulti 3H100-43	2549356	883
HiMulti 3H100-44	2549357	903
HiMulti 3H100-45	2549358	989

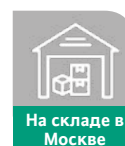
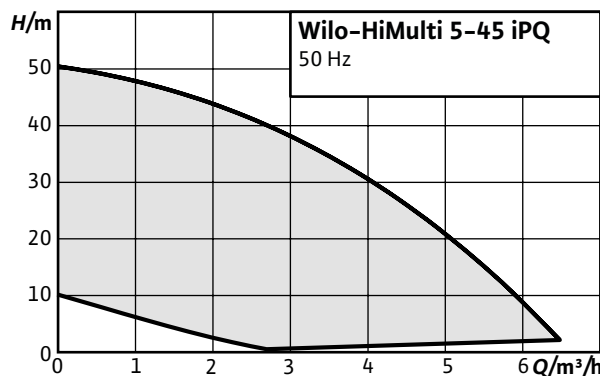

Wilo-HiMulti 5

Тип

Насосная станция, готовая к подключению

Применение

- Откачивание и повышение давления питьевой воды* в жилых районах.
- Повышение давления воды в резервуаре, размещенном на крыше, аварийном резервуаре, наземном резервуаре или других источниках воды.
- Водоснабжение из малого колодца. HiMulti 5 — насос для внутренней установки.

* Питьевая вода: pH6~8 без примесей (может произойти снижение стойкости насоса к истиранию и нестабильная автоматическая работа из-за примесей).

Обозначение

Пример: **HiMulti 5-45 iPQ**

HiMulti 5 Название линейки насосной станции

4 Номинальный расход (м³/ч)

5 Ступени рабочего колеса

i Инвертор

P Самовсасывающий

Q С системой снижения шума

Комплект поставки

- Насос, готовый к подключению
- Инструкция по монтажу и эксплуатации

Технические характеристики

- Подключение к сети 1~230 В, 50 Гц
- Кабель питания длиной 1,5 м со штекером с защитным контактом
- Мощность P2 = 750 Вт
- Подключение к всасывающей и напорной стороне G1¼
- Класс защиты IP X4
- Расход до 6,5 м³/ч
- Максимальное входное давление 3 бар
- Диапазон температур перекачиваемой жидкости от +5 °С до +35 °С
- Диапазон температур окружающей среды от -10 °С до +40 °С
- Вес насоса ~18 кг

Преимущества

- Полностью новый дизайн и простая настройка с помощью зеленой кнопки.
- В конструкции применяется инженерный пластик с высокой коррозионной стойкостью всех частей, контактирующих с водой.
- Благодаря инверторной технологии Wilo-HiMulti 5 автоматически изменяет скорость в зависимости от количества используемой воды. Возможен ручной режим работы с постоянной скоростью.
- Встроенные системы защиты гарантируют надежную и экономичную эксплуатацию. Откачивание и повышение давления питьевой воды*.
- Низкий номинальный уровень шума 50 дБ(А).
- Встроенный мембранный напорный бак объемом 0,3 л способствует уменьшению частоты включений, что увеличивает срок службы станции.
- Быстро и надежно устанавливается и подключается.
- Станция может работать как в нормальном режиме, так и в режиме самовсасывания.
- Информативный экран снабжен пиктограммами, отражающими различные возможные ситуации во время работы станции, и покажет код ошибки в случае ее появления.
- Центр тяжести насоса максимально смещен к низу, совместно с геометрией насоса это обеспечивает отсутствие вибраций при работе

Информация для заказа

Тип	Подсоед. к сети	Артикул	Цена, € с НДС
HiMulti 5-45 iPQ	1~230 В, 50 Гц	3095456	813

Габаритный чертеж

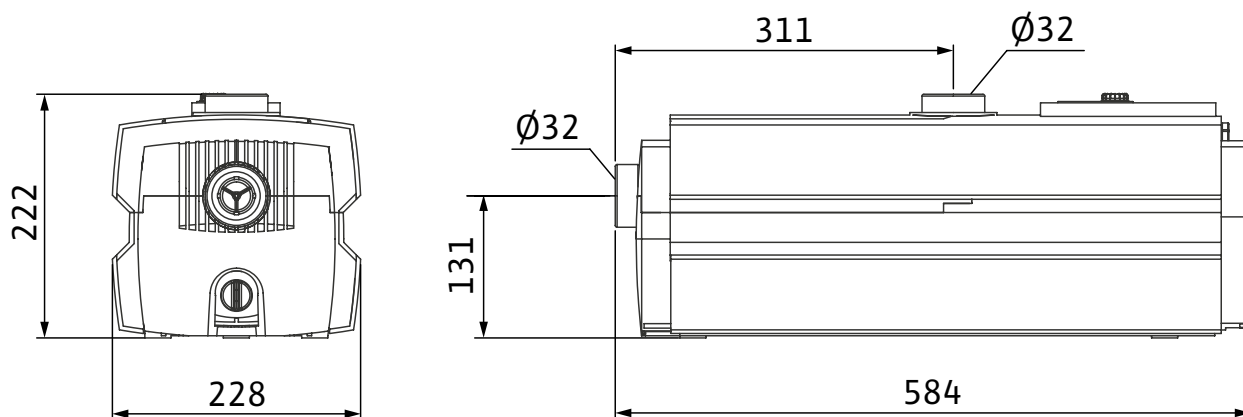

Защита от избыточного давления

Насос останавливается, когда он обнаруживает аномальный прирост давления. Он перезапускается автоматически при отсутствии признаков ошибки.



Защита от сухого хода

Автоматическая остановка для защиты насоса при отсутствии подачи воды во всасывающей линии.



Защита от перегрузки

Автоматическая остановка для защиты двигателя в случае перегрева.



Защита от высокого или низкого напряжения

Автоматическая остановка для защиты насоса в случае подачи на инвертор напряжения отличного от нормального.



Защита блокировки ротора

Автоматическая остановка через определенный промежуток времени для защиты насоса при частом пуске из-за утечки или при его работе на закрытую задвижку.



Защита от замерзания и высокой температуры

Автоматическая остановка для защиты насоса от перегрева и принудительный запуск при замерзании, если температура воды в насосе выше или ниже нормальной.

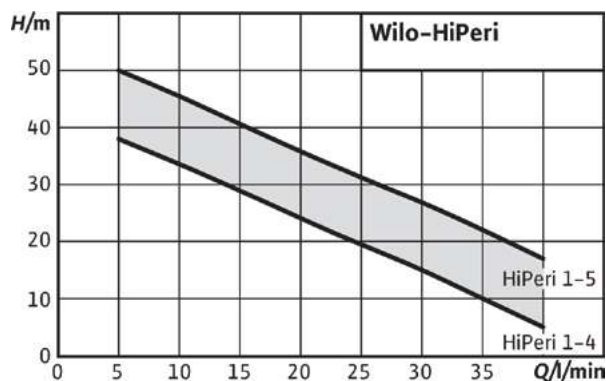

Wilo-HiPeri

Тип

Нормально-всасывающий вихревой насос.

Применение

Водоснабжение, полив, орошение, забор сырой воды, а также для использования дождевой воды.

Обозначение

Пример: **Wilo-HiPeri 1-4**

HiPeri Вихревой насос

1 Модель начального уровня

4 Максимальный напор (4 = 40 метров)

Информация для заказа

Тип	Подсоед. к сети	Артикул	Цена, € с НДС
HiPeri 1-4	Rp 1	4186197	111
HiPeri 1-5	Rp 1	4186198	135

Преимущества

- Простота в использовании благодаря небольшому весу, идеально подходит для длительного режима работы
- Латунное рабочее колесо для перекачиваемых сред с температурой до 60 °C и температуры окружающей среды до 40 °C
- Эффективность благодаря низкой потребляемой мощности при высоком максимальном напоре и высоком максимальном расходе
- Высота всасывания 8 м
- Возможно расширение с электронной системой управления насосом Wilo-HiControl 1

Материалы

- Корпус насоса из серого чугуна EN-GJL 200
- Фонарь/подшипник электродвигателя из алюминия с латунными вставками
- Рабочее колесо из латуни CW617N
- Вал из нержавеющей стали 1.4305
- Уплотнительные кольца круглого сечения из нитрила (NBR)
- Скользящее торцовое уплотнение из графита/керамики/NBR

Принадлежности

- Wilo-HiControl 1
- Wilo-HiControl 1-EK (с соединительным кабелем длиной 1,5 м с промежуточным штекером EK)

Технические характеристики

- Макс. температура перекачиваемой жидкости 60°C
- Температура окружающей среды 40 °C
- Макс. рабочее давление 6,5 бара
- Непрерывный или периодический режим работы
- Макс. число пусков в час 20
- Класс нагревостойкости: 155 (F)
- Класс защиты: IPX4
- Уровень шума: LpA < 70 дБА

Комплект поставки

- Насос
- Инструкция по монтажу и эксплуатации

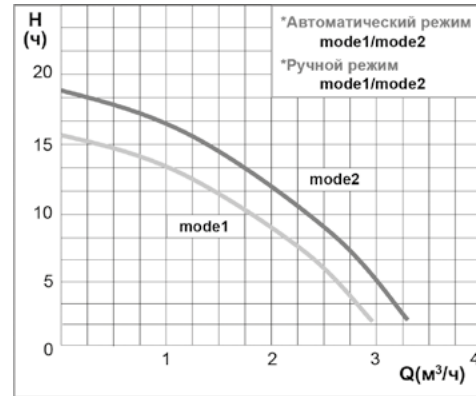

PE-350EA

Тип

Насос повышения давления со встроенной автоматикой

Применение

Водоснабжение небольших домов, садов, приусадебных участков, повышение давления

Обозначение

Пример: **Wilo-PE-350EA**

350 Номер серии

E 50 Гц

A Автоматическая

Преимущества

- Энергосбережение: применение инвенторной технологии позволяет экономить до 20% энергии
- Повышенная прочность за счет усиленных деталей
- Автоматическая работа: система контроля давления с помощью датчика
- Низкий уровень шума: не более 50 дБ
- Функция защиты и сигнализации: активная система защиты насосов
- Светодиодная панель: простое управление и контроль состояния
- Обеспечение длительного времени цикла включения/выключения насоса достигнуто путем увеличения объема напорного бака.

Технические характеристики

- Макс. температура перекачиваемой жидкости 35 °C
- Температура окружающей среды 50 °C
- Макс. рабочее давление 4 бар
- Класс защиты IP X6
- Уровень шума: макс. 50 дБ

Автоматические режимы:

- 1 - Поддерживается давление 0,9–1,4 кгс/см²
- 2 - Поддерживается давление 1,15–1,6 кгс/см²

Ручные режимы:

- 1 - Поддерживается постоянная высокая скорость привода
- 2 - Поддерживается постоянная средняя скорость привода

Комплект поставки

- Насос
- Инструкция по монтажу и эксплуатации

Информация для заказа

Тип	Подсоед. к трубопроводу	Артикул	Цена, € с НДС
PE-350EA	Rp 1	3065779	400

Материалы

- Корпус насоса полимер mPPO
- Рабочее колесо полимер mPPO
- Торцевое уплотнение Carbon/Ceramic
- Фланец пластик PA66 + нерж. сталь STS304

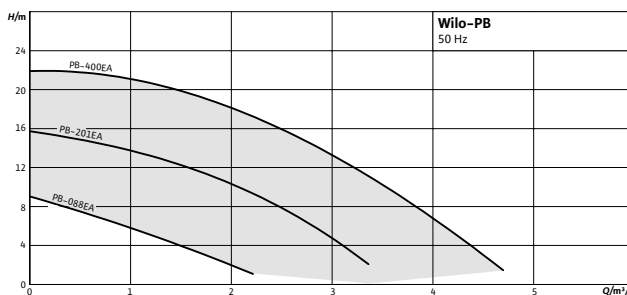

Wilo-PB..EA

Тип

Насос с сухим ротором с резьбовым соединением.

Применение

Повышение давления в системах холодного и горячего водоснабжения (до 80 °С), в том числе в централизованных системах.

Обозначение

Пример: **Wilo-PB088-EA**

PB Насос с сухим ротором с резьбовым соединением

H Для горячего водоснабжения до 100 °С

088-EA Модель

Преимущества

- Автоматическое Вкл/Выкл в зависимости от потребления воды
- Встроенная защита от сухого хода
- Встроенная тепловая защита
- Низкий уровень шума
- Могут применяться для повышения давления горячей воды с температурой до 80 °С
- Простое подсоединение к трубопроводу накидными гайками

Информация для заказа

Тип	Подсоед. к трубопроводу	Артикул	Цена, € с НДС
PB-088EA	Rp 1/2	3059251	103
PB-H089EA	Rp 1/2	3059261	113
PB-201EA	Rp 1	3059254	205
PB-400EA	Rp 1 1/4	3059258	258

Технические характеристики

- Производительность макс. 4,5 м³/ч
- Напор макс. 20 м
- Напряжение 230 В
- Рабочее давление макс. до 4,5 бар (в зависимости от модели)
- Температура перекачиваемой жидкости от 0 °С до +80 °С
- Температура окружающей среды макс. +40 °С
- Материал насоса: чугун, норил

Комплект поставки

- Насос
- Уплотнения
- Инструкция по монтажу и эксплуатации

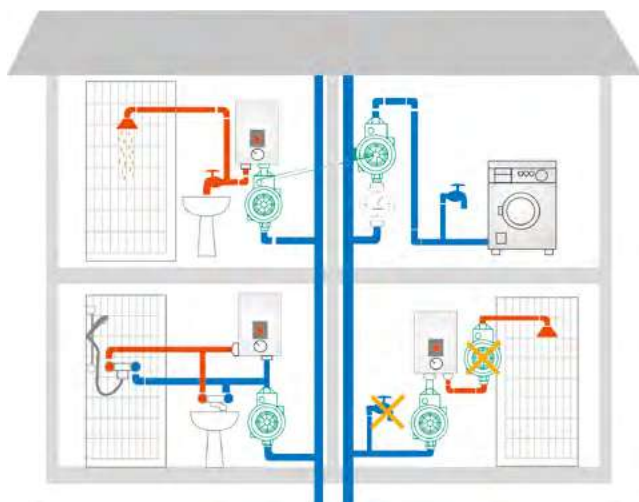

Недорогой способ увеличить давление воды в квартире/доме.



Гарантия
2 года

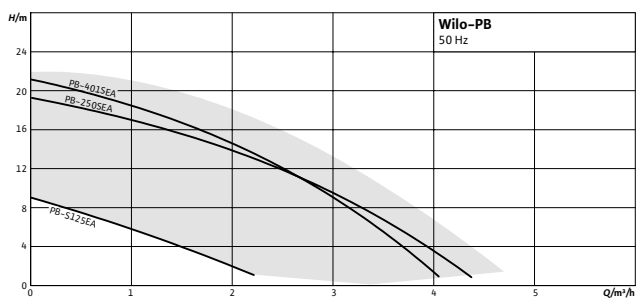

Wilo-PB..SEA

Тип

автоматическая установка с насосом с сухим ротором с резьбовым соединением.

Применение

Водоснабжение, полив, орошение, забор воды из колодцев.

Обозначение

Пример: **Wilo-PB250-SEA**

PB Насос с сухим ротором с резьбовым соединением
250 Модель
S С мембранным баком
E 50 Гц
A Автоматическая

Информация для заказа

Тип	Подсоед. к трубопроводу	Артикул	Цена, € с НДС
PB-250SEA	Rp 1/2	3062642	308
PB-401SEA	Rp 1/2	3075263	396

Преимущества

- Реле давления, напорный бак
- Автоматическое Вкл/Выкл в зависимости от потребления воды
- Встроенная тепловая защита

Технические характеристики

- Макс. температура перекачиваемой жидкости 40 °C
- Температура окружающей среды 40 °C
- Макс. рабочее давление 4,5 бар (зависит от модели)
- Класс защиты IP X4

Комплект поставки

- Насос
- Инструкция по монтажу и эксплуатации

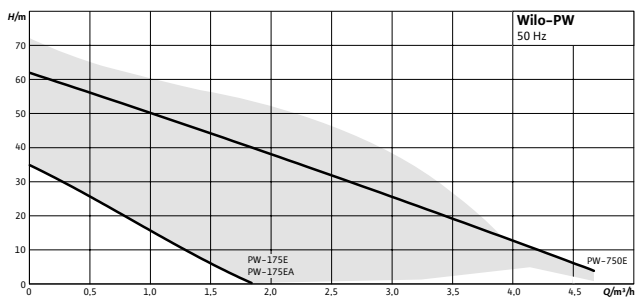

Wilo-PW..EA

Тип

Автоматическая установка повышения давления

Применение

Водоснабжение, полив, перекачивание чистой и дождевой воды

Обозначение

Пример: **Wilo-PW-175EA**

17 мощность 17x10 = 170 Вт

5 номер серии

E 50 Гц

A Автоматическая, с мембранным баком

Преимущества

- Высоконапорный самовсасывающий насос
- Автоматическое Вкл/Выкл в зависимости от потребления воды
- С реле давления и литровым напорным баком
- Встроенная тепловая защита

Информация для заказа

Тип	Подсоед. к трубопроводу	Артикул	Цена, € с НДС
PW-175EA	Rp 1	3059260	178
PW-252EA	Rp 1	3059267	257
PW-175 E	Rp 1	3059265	153
PW-750 E	Rp 1 ½	3034217	424

Технические характеристики

- Макс. температура перекачиваемой жидкости 40 °C
- Температура окружающей среды 40 °C
- Макс. рабочее давление 4 бар

Материалы

- Корпус насоса: серый чугун
- Рабочее колесо: латунь
- Торцевое уплотнение: Carbon/Ceramic

Комплект поставки

- Насос
- Инструкция по монтажу и эксплуатации

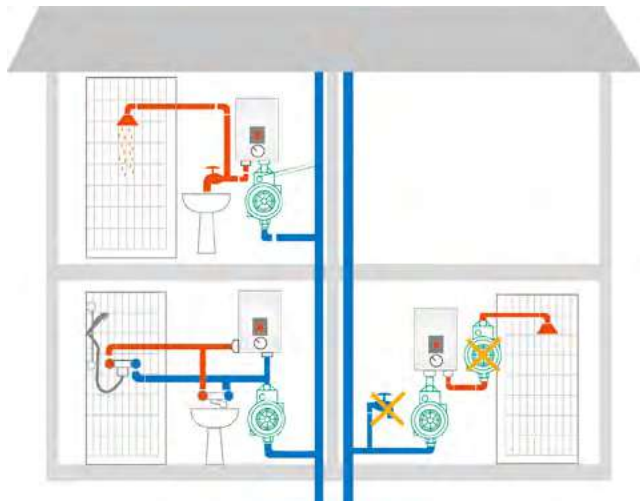

! Недорогой способ увеличить давление воды в квартире/доме.

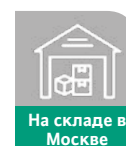
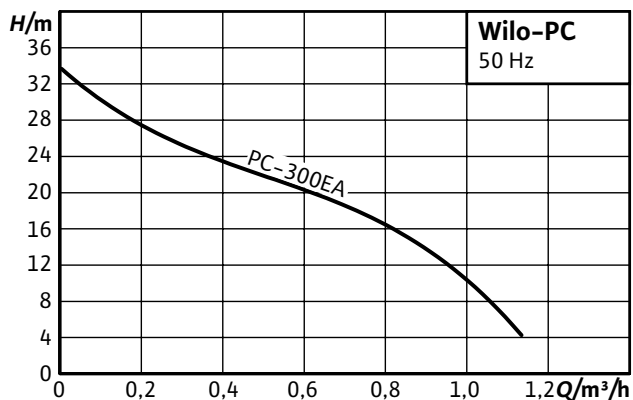

PC-300EA

Тип

Автоматическая установка с самовсасывающим насосом и напорным баком.

Применение

Водоснабжение, полив, орошение забор воды из колодцев

Обозначение

Пример: **Wilo-PC300EA**

30 300 Вт
0 Номер серии
E 50 Гц
A Автоматическая

Преимущества

- Высоконапорная самовсасывающая установка для забора воды из скважин (глубина забора воды до 24 м)
- Выносной эжектор, реле давления и напорный бак (без мембраны)
- Автоматическое Вкл/Выкл в зависимости от потребления воды
- Встроенная тепловая защита

Технические характеристики

- Макс. температура перекачиваемой жидкости 40 °C
- Температура окружающей среды 40 °C
- Макс. рабочее давление 5,5 бар
- Вес 30 кг
- Длина кабеля 2 м
- Класс защиты IP X2

Комплект поставки

- Насос
- Инструкция по монтажу и эксплуатации

Информация для заказа

Тип	Подсоед. к трубопроводу	Артикул	Цена, € с НДС
PC-300EA	Rp 1 ¼	3043619	410



Гарантия
2 года

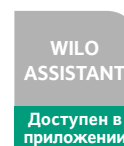
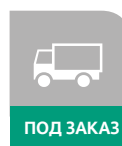
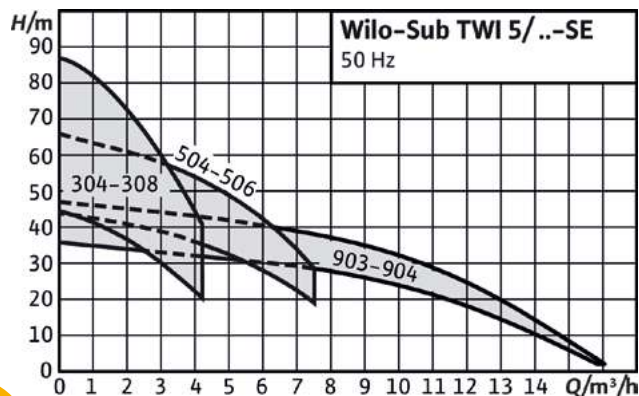

Wilo-Sub TWI 5/TWI 5-SE

Тип

5" погружной насос из нержавеющей стали, многоступенчатый.

Применение

- подача жидкости из колодцев, цистерн и резервуаров
- ирригация, полив и откачивание жидкости
- системы водоснабжения
- использование дождевой воды

Обозначение

Пример: **TWI5-SE 304 EM-FS**

- TWI** Погружной насос из нержавеющей стали
- 5** Диаметр насоса (5")
- []** Забор воды через фильтровальную насадку
- SE** Забор воды через патрубок G 1 ¼ (для подсоединения всасывающего фильтра)
- 3** Номинальная подача Q в м³/ч (при оптимальном коэффициенте полезного действия)
- 04** Кол-во ступеней гидравлической части
- EM** Однофазное исполнение, 1~230 В 50 Гц
- DM** Трехфазное исполнение, 3~400 В, 50 Гц
- FS** С поплавковым выключателем

Материалы

- Корпус насоса: нержавеющая сталь 1.4301
- Рабочее колесо: нержавеющая сталь 1.4301
- Вал: нержавеющая сталь 1.4301
- Скользящее торцевое уплотнение: SIC/SIC и графит/керамика
- Секции: нержавеющая сталь 1.4301
- Диффузор/инжектор: нержавеющая сталь 1.4301
- Уплотнения: NBR

Преимущества

- Исполнение для однофазного тока с предварительно смонтированной распределительной коробкой – полностью готов к подключению.
- Защита мотора от перегрева у однофазных насосов
- Самоохлаждающий мотор позволяет устанавливать насос насухо (в том числе и вовсе вне воды)
- Доступны 2 варианта исполнения:
 - SE: с боковым подводным патрубком
 - FS: со встроенным поплавковым выключателем

Технические характеристики

- Температура жидкости от +5 °C до +35 °C
- Рабочее давление макс. 10 бар
- Производительность макс. 4,5 м³/ч
- Вид защиты IP 68
- Подключение с напорной стороны Rp 1 ¼
- Подключение на стороне всасывания для исполнения SE Rp 1 ¼

Комплект поставки

- Насос с соединительным кабелем длиной 20 м
- Предохранительный трос из полипропилена
- Инструкция по монтажу и эксплуатации

Оснащение/функции

- Предохранительный трос длиной 20 м
- Кабель H07RN-F длиной 20 м
- Исполнение для однофазного тока с предварительно смонтированной распределительной коробкой
- Защита от перегрузки электродвигателя



Полезные
советы

Версия FS имеет встроенный поплавковый выключатель, который надежно защищает насос от сухого хода. Нужна установка с боковым подводным патрубком? Выберите версию SE.

Информация для заказа

Тип	Подсоед. к сети	Артикул	Цена, € с НДС
TWI 5-304 EM	1~230 В, 50 Гц	4104118	567
TWI 5-304 EM-FS	1~230 В, 50 Гц	4144935	583
TWI 5-305 EM	1~230 В, 50 Гц	4144948	583
TWI 5-305 EM-FS	1~230 В, 50 Гц	4144936	599
TWI 5-306 EM	1~230 В, 50 Гц	4104119	591
TWI 5-306 EM-FS	1~230 В, 50 Гц	4144937	607
TWI 5-307 EM	1~230 В, 50 Гц	4144949	634
TWI 5-307 EM-FS	1~230 В, 50 Гц	4144938	650
TWI 5-308 EM	1~230 В, 50 Гц	4104120	689
TWI 5-308 EM-FS	1~230 В, 50 Гц	4144939	705
TWI 5-504 EM	1~230 В, 50 Гц	4144950	594
TWI 5-504 EM-FS	1~230 В, 50 Гц	4144940	608
TWI 5-505 EM	1~230 В, 50 Гц	4144951	647
TWI 5-505 EM-FS	1~230 В, 50 Гц	4144941	661
TWI 5-506 EM	1~230 В, 50 Гц	4144952	688
TWI 5-506 EM-FS	1~230 В, 50 Гц	4144942	704
TWI 5-903 EM	1~230 В, 50 Гц	4104121	755
TWI 5-904 EM	1~230 В, 50 Гц	4104122	848
TWI 5-306 DM	3~400 В, 50 Гц	4104123	586
TWI 5-308 DM	3~400 В, 50 Гц	4104124	684
TWI 5-903 DM	3~400 В, 50 Гц	4104125	749
TWI 5-904 DM	3~400 В, 50 Гц	4104126	842
TWI 5-SE-304 EM	1~230 В, 50 Гц	4104127	641
TWI 5-SE-304 EM-FS	1~230 В, 50 Гц	4144961	670
TWI 5-SE-305 EM	1~230 В, 50 Гц	4144974	657
TWI 5-SE-305 EM-FS	1~230 В, 50 Гц	4144962	685
TWI 5-SE-306 EM	1~230 В, 50 Гц	4104128	668
TWI 5-SE-306 EM-FS	1~230 В, 50 Гц	4144963	695
TWI 5-SE-307 EM	1~230 В, 50 Гц	4144975	708
TWI 5-SE-307 EM-FS	1~230 В, 50 Гц	4144964	736
TWI 5-SE-308 EM	1~230 В, 50 Гц	4104129	765
TWI 5-SE-308 EM-FS	1~230 В, 50 Гц	4144965	792
TWI 5-SE-504 EM	1~230 В, 50 Гц	4144976	669
TWI 5-SE-504 EM-FS	1~230 В, 50 Гц	4144966	696
TWI 5-SE-505 EM	1~230 В, 50 Гц	4144977	721
TWI 5-SE-505 EM-FS	1~230 В, 50 Гц	4144967	748
TWI 5-SE-506 EM	1~230 В, 50 Гц	4144978	764
TWI 5-SE-506 EM-FS	1~230 В, 50 Гц	4144968	791
TWI 5-SE-903 EM	1~230 В, 50 Гц	4104130	830
TWI 5-SE-904 EM	1~230 В, 50 Гц	4104131	922
TWI 5-SE-306 DM	3~400 В, 50 Гц	4104132	661
TWI 5-SE-308 DM	3~400 В, 50 Гц	4104133	758
TWI 5-SE-903 DM	3~400 В, 50 Гц	4104134	824
TWI 5-SE-904 DM	3~400 В, 50 Гц	4104135	917

TWI 5

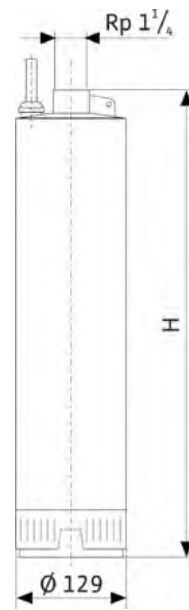

TWI 5-SE

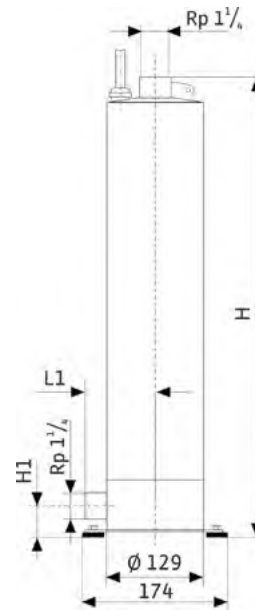

Информация для заказа

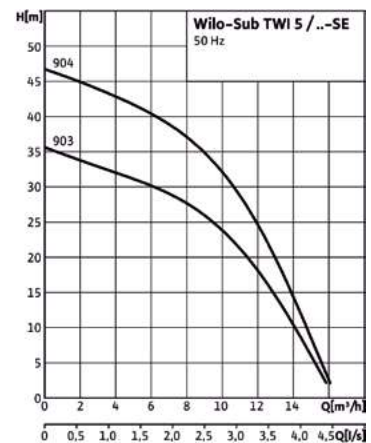
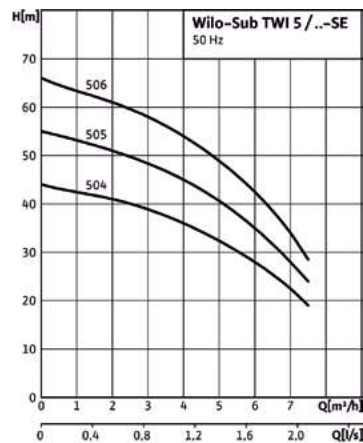
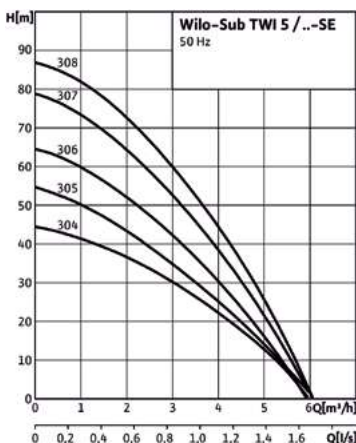

Монтаж системы водоснабжения (однофазная версия)

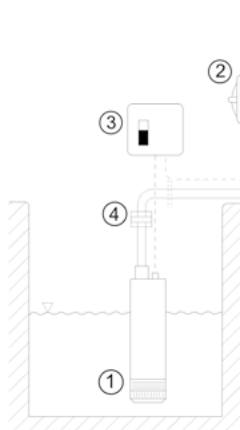

- ⚡ 1. Колодезный насос Wilo-Sub TWI 5 (1 ~)
- 2. Блок управления по датчику протечки Wilo HiControl. Pmax ≤1.5 кВт (макс. ток 10 А)
- 3. Выключатель вкл/выкл (входит в комплект Wilo-Sub TWI)
- 4. Быстроразъёмное соединение (опция)

Монтаж системы водоснабжения (однофазная версия)

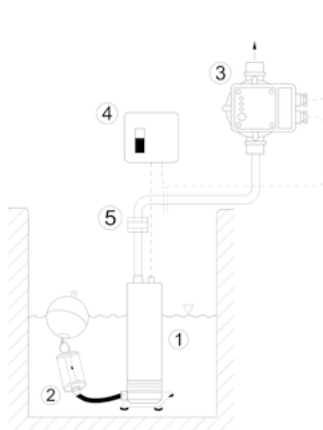

- ⚡ 1. Колодезный насос Wilo-Sub TWI 5-SE (1 ~)
- 2. Всасывающий фильтр Ø 1 с поплавком с резьбовым подсоединением R 1 ¼
- 3. Блок управления по датчику протока Wilo HiControl. Pmax ≤1.5 кВт (Imax 10А)
- 4. Выключатель вкл / выкл (входит в комплект Wilo-Sub TWI)
- 5. Быстроразъёмное соединение (опция)

Монтаж системы водоснабжения (трехфазная версия)

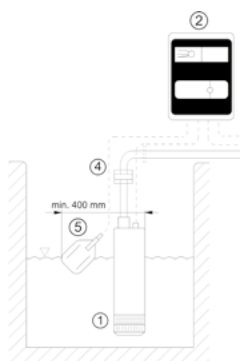

- 1. Погружной электронасос Wilo-Sub TWI 5 (3 ~)
- 2. Шкаф управления SK-712 (Защита и управление насосом)
- 3. Мембранный бак с реле давления
- 4. Быстроразъёмное соединение (опция)
- 5. Поплавковый выключатель WA 65 с соединительным кабелем

Монтаж системы водоснабжения (трехфазная версия)

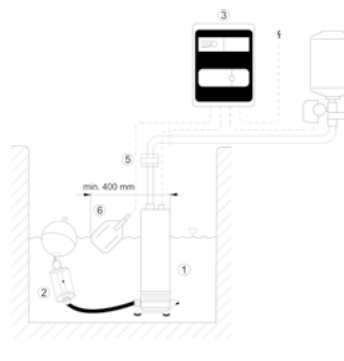

- 1. Погружной электронасос Wilo-Sub TWI 5 (3 ~)
- 2. Всасывающий фильтр Ø 1 с поплавком с резьбовым подсоединением R 1 ¼
- 3. Шкаф управления SK-712 (Защита и управление насосом)
- 4. Мембранный бак с реле давления
- 5. Быстроразъёмное соединение (опция)
- 6. Поплавковый выключатель WA 65 с соединительным кабелем

Монтаж системы водоснабжения (переменный ток)

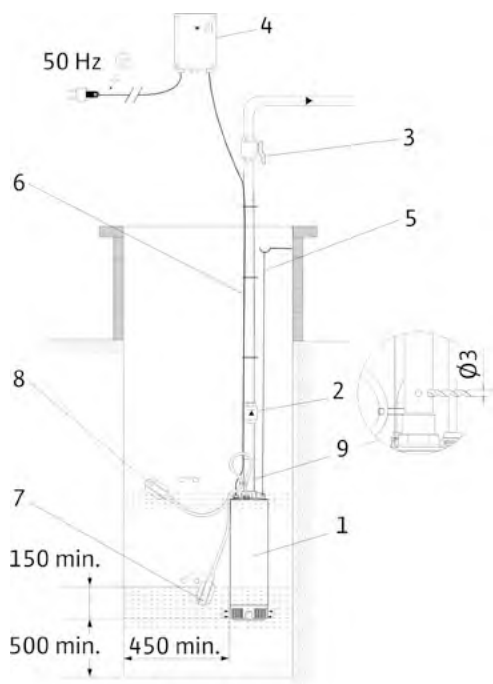

- 1. Колодезный насос Wilo-Sub TWI 5 FS (1 ~)
- 2. Обратный клапан
- 3. Задвижка
- 4. Шкаф управления
- 5. Подвесной трос
- 6. Питающий кабель
- 7. Поплавок нижнего уровня
- 8. Поплавок верхнего уровня
- 9. Напорный трубопровод



Гарантия 2 года

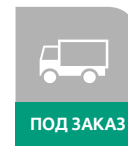
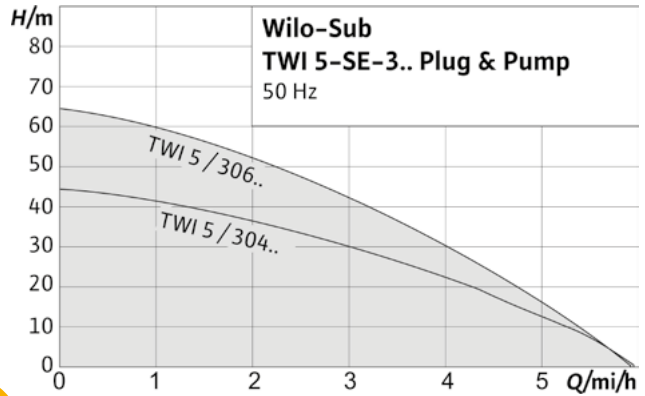

Wilo-Sub TWI 5-SE Plug & Pump

Тип

Система водоснабжения с погружным насосом, системой управления и принадлежностями.

Применение

- подача жидкости из колодцев, цистерн и резервуаров
- ирригация, полив и откачивание жидкости
- системы водоснабжения
- использование дождевой воды

Обозначение

Пример: **TWI5-SE 304 EM-FS**

- TWI** Погружной насос из нержавеющей стали
- 5** Диаметр насоса (5")
- []** Забор воды через фильтровальную насадку
- SE** Забор воды через патрубок G 1 ¼ (для подсоединения всасывающего фильтра)
- 3** Номинальная подача Q в м³/ч (при оптимальном коэффициенте полезного действия)
- 04** Кол-во ступеней гидравлической части
- EM** Однофазное исполнение, 1~230 В 50 Гц
- DM** Трехфазное исполнение, 3~400 В, 50 Гц
- FS** С поплавковым выключателем
- P&P** версия «Plug-&-Pump»

Информация для заказа

Тип	Подключение к сети	Артикул	Цена, € с НДС
TWI 5-SE-304 EM P&P	1~230 В, 50 Гц	2543632	1038
TWI 5-SE-306 EM P&P	1~230 В, 50 Гц	2543633	1091

Оснащение/функции

- Погружной насос
- Подключение к сети 1~230 В, 50 Гц
- Соединительный кабель
- Термическое реле электродвигателя

Материалы

- Корпус насоса из нержавеющей стали 1.4301
- Рабочее колесо из нержавеющей стали 1.4301
- Вал из нержавеющей стали 1.4005
- Скользящее торцовое уплотнение из графита/ керамики
- Секции Noryl
- Уплотнение из NBR

Преимущества

- Готов к подключению
- Полный комплект принадлежностей
- Насос (корпус, ступени, рабочие колеса) из нержавеющей стали 1.4301
- Возможна сухая установка

Технические характеристики

- Температура жидкости от +5 °C до +35 °C
- Рабочее давление макс. 10 бар
- Вид защиты IP 68
- Подключение со всасывающей и напорной стороны Rp 1

Комплект поставки

- Насос
- Полная система управления
- Предохранительный трос из полипропилена
- Всасывающий фильтр тонкой очистки
- Всасывающий шланг
- Инструкция по монтажу и эксплуатации

Принадлежности

- Задвижка
- Обратный клапан
- Прибор управления и реле электродвигателя
- Защитный выключатель
- Поплавковый выключатель
- Акустическая сигнализация о переливе
- Реле давления
- Всасывающий фильтр с поплавком:
- Фильтр грубой очистки
- Фильтр тонкой очистки

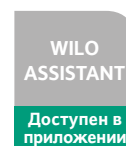
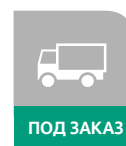
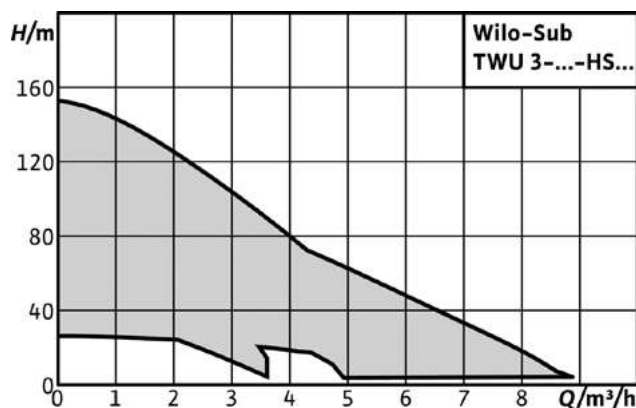

Wilo-Sub TWU 3 HS

Тип

Многоступенчатый 3" погружной насос с регулируемой частотой для вертикального или горизонтального монтажа.

Применение

- подача жидкости из скважин, колодцев и цистерн
- для использования в системах водоснабжения, полива и орошения
- для перекачивания воды без длинноволокнистых и абразивных примесей

Обозначение

Пример: **Wilo-Sub TWU 3-0305-HS-E-CP**

- TWU** Погружной насос
- 3** Диаметр гидравлического оборудования в дюймах ["]
- 03** Номинальный объемный расход [м³/ч]
- 05** Число секций гидравлической части
- HS** Исполнение High Speed
- E** Исполнение частотного преобразователя
E = внешний частотный преобразователь;
I = внутренний частотный преобразователь
- CP** Функция регулирования CP = поддержание постоянного давления; без = фиксированная частота вращения до 8400 об/мин
- B** Мотор повышенной эффективности

Комплект поставки

- Гидравлическая часть в полном сборе с электродвигателем
- Частотный преобразователь (ЧП)
- Соединительный кабель длиной 1,75 м с разрешением к применению в питьевом водоснабжении (поперечное сечение: 4x1,5 мм²)
- Инструкция по монтажу и эксплуатации

Преимущества

- Встроенный обратный клапан
- Контактующие с перекачиваемой средой детали из коррозионностойкого материала
- Включая частотный преобразователь (HS-E – внешний, установленный в трубопровод; HS-I – интегрированный в мотор)
- Функции контроля и защиты электродвигателя для обеспечения безопасности эксплуатации

Технические характеристики

Погружной насос:

- Напряжение питания:
 - HS-E: однофазная сеть, 230 В, 50/60 Гц (подключение к сети переменного тока через частотный преобразователь)
 - HS-I: однофазная сеть, 230 В, 50/60 Гц (непосредственное подключение к сети переменного тока)
- Режим работы в погружном состоянии S1
- Температура перекачиваемой среды 3–35 °C
- Минимальная скорость обтекания мотора 0,08 м/с
- Максимальное содержание песка 50 г/м³
- Максимальное количество пусков 30 в час
- Максимальная глубина погружения 150 м
- Класс защиты IP 58
- Напорный патрубок Rp 1, Rp 1 ¼

Частотный преобразователь для исполнения HS-E:

- Подключение к сети 1~230 В, 50/60 Гц
- Выход 3~230 В / макс. 140 Гц / макс. 2,2 кВт
- Температура перекачиваемой среды 3–50 °C
- Максимальное давление 8 бар
- Класс защиты IP X5
- Подсоединение G 1 ¼

Информация для заказа

Тип	Подсоед. к сети	Артикул	Номинальный расход	Номинальный напор	Цена, € с НДС
TWU3.02-04-HS-ECP-B	1~230 В, 50/60 Hz	6079396	3 м³/ч	71 м	1502
TWU3.02-06-HS-ECP-B	1~230 В, 50/60 Hz	6079397	3 м³/ч	106 м	1590
TWU3.02-09-HS-ECP-B	1~230 В, 50/60 Hz	6079398	3 м³/ч	158 м	1655
TWU3.03-03-HS-ECP-B	1~230 В, 50/60 Hz	6079399	5 м³/ч	55 м	1536
TWU3.03-05-HS-ECP-B	1~230 В, 50/60 Hz	6079400	5 м³/ч	91 м	1561
TWU3.03-08-HS-ECP-B	1~230 В, 50/60 Hz	6079401	5 м³/ч	146 м	1607
TWU3.05-04-HS-ECP-B	1~230 В, 50/60 Hz	6079402	7 м³/ч	56 м	1536
TWU3.05-07-HS-ECP-B	1~230 В, 50/60 Hz	6079403	7 м³/ч	98 м	1561
TWU 3-0202-HS-I	1~230 В, 50/60 Hz	6064276	3 м³/ч	43 м	1212
TWU 3-0204-HS-I	1~230 В, 50/60 Hz	6064277	3 м³/ч	85 м	1243
TWU 3-0205-HS-I	1~230 В, 50/60 Hz	6064278	3 м³/ч	107 м	1355
TWU 3-0206-HS-I	1~230 В, 50/60 Hz	6064279	3 м³/ч	128 м	1385
TWU 3-0302-HS-I	1~230 В, 50/60 Hz	6064280	5 м³/ч	46 м	1198
TWU 3-0303-HS-I	1~230 В, 50/60 Hz	6064281	5 м³/ч	69 м	1251
TWU 3-0304-HS-I	1~230 В, 50/60 Hz	6064282	5 м³/ч	92 м	1311
TWU 3-0501-HS-I	1~230 В, 50/60 Hz	6064283	7 м³/ч	26 м	1198
TWU 3-0503-HS-I	1~230 В, 50/60 Hz	6064284	7 м³/ч	75 м	1262
TWU 3-0504-HS-I	1~230 В, 50/60 Hz	6064285	7 м³/ч	96 м	1323

Описание/конструкция

Погружной насос для вертикального или горизонтального монтажа.

Гидравлическая часть

Многоступенчатый погружной насос с радиальными рабочими колесами в секционном исполнении. Встроенный обратный клапан. Все детали, контактирующие с перекачиваемой средой, выполнены из коррозионностойкого материала.

Электродвигатель

Некорродирующий асинхронный электродвигатель для подключения к частотному преобразователю, входящему в комплект поставки (HSE...), или для непосредственного подключения к электрической сети (HS-I...). Электродвигатель, заполненный маслом, с возможностью перемотки, с самосмазывающимися подшипниками, рассчитанный для высокой частоты вращения до 8400 об/мин.

Частотный преобразователь (ЧП)

Внешний частотный преобразователь или частотный преобразователь, интегрированный в электродвигатель, для эксплуатации насоса с частотой вращения до 8400 об/мин, включая следующие функции:

- Плавный пуск. Защита от пониженного напряжения, перенапряжения и короткого замыкания;
- Защита электродвигателя и частотного преобразователя от перегрузки с помощью термореле

Модель «HS-E...» с внешним частотным преобразователем обладает следующими дополнительными особенностями оснащения:

- Функция регулирования «CP»: Постоянное давление
- Предотвращение частых циклов переключений (синхронизация) путем контроля протока

- Защита от сухого хода с помощью автоматического отключения
- Изменение направления вращения
- Настройка макс. тока и заданного давления индикация давления на дисплее
- Настройки, индикации рабочего состояния и сообщения об ошибках отображаются с помощью светодиодов или на дисплее

В исполнении «HS-I» насос включается и выключается через внешний прибор управления (опция). После включения встроенный частотный преобразователь разгоняет насос до максимальной частоты вращения. Адаптирование частоты в процессе работы под гидравлические параметры не возможно.

Исполнение «HS-ECP» работает с внешним частотным преобразователем. С одной стороны, он служит в качестве отдельного блока управления для насоса, с другой стороны, он обеспечивает функцию регулирования для постоянного давления («CP» = «Constant Pressure»). Эта функция позволяет гарантировать постоянное давление на водоразборной точке, независимо от расхода. Управление насосом осуществляется через частотный преобразователь, на котором настроено заданное давление. Как только вы открыли кран и начался забор воды, частотный преобразователь включает агрегат. На основе предварительно настроенного давления частотный преобразователь рассчитывает необходимое количество воды и регулирует соответствующим образом частоту вращения мотора. Благодаря этому возможно постоянное давление на водоразборной точке.

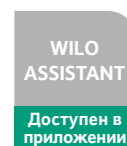
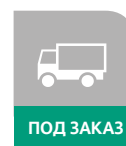
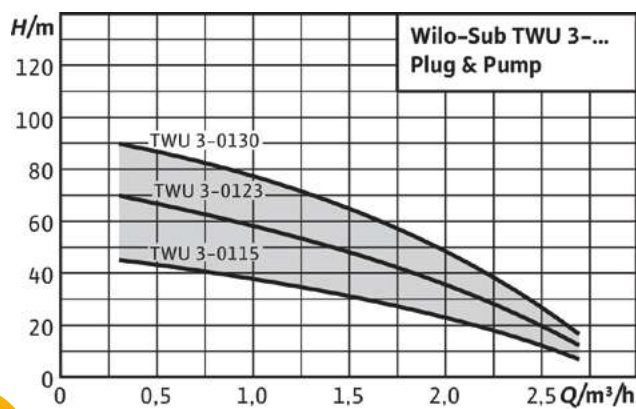

Wilo-Sub TWU 3 Plug & Pump

Тип

Установка водоснабжения с погружным 3" насосом, системой управления и принадлежностями в комплекте.

Применение

- подача жидкости из скважин, колодцев и цистерн
- для использования в системах водоснабжения, полива и орошения
- для перекачивания воды без длинноволоконистых и абразивных примесей

Обозначение

Пример: **Wilo-Sub TWU 3-0115-P&P/FC**

- TWU** Погружной насос
- 3** Диаметр гидравлического оборудования в дюймах
- 01** Номинальный объемный расход [м³/ч]
- 15** Число секций гидравлической части
- P&P** Система насосов Plug & Pump
- FC** Исполнение. FC = пакет Sub-I с HiControl 1-EK. DS = пакет Sub-II с комплектом реле давления

Технические характеристики

Погружной насос:

- Напряжение питания: 1~230 В, 50 Гц
- Режим работы в погружном состоянии S1
- Температура перекачиваемой среды 3-35 °C
- Минимальная скорость обтекания мотора 0,08 м/с
- Максимальное содержание песка 50 г/м³
- Максимальное количество пусков 30 в час
- Максимальная глубина погружения 150 м
- Класс защиты IP 58
- Напорный патрубок Rp 1

Информация для заказа

Тип	Подключение к сети	Артикул	Цена, € с НДС
TWU 3-0115-Plug&Pump/FC	1~230 В, 50 Гц	4091647	1318
TWU 3-0115-Plug&Pump/DS	1~230 В, 50 Гц	4091654	1332
TWU 3-0123-Plug&Pump/FC	1~230 В, 50 Гц	4091649	1377
TWU 3-0123-Plug&Pump/DS	1~230 В, 50 Гц	4091655	1413
TWU 3-0130-Plug&Pump/FC	1~230 В, 50 Гц	4091650	1495
TWU 3-0130-Plug&Pump/DS	1~230 В, 50 Гц	4091656	1531

Преимущества

- Готовы к подключению
- Полный комплект принадлежностей
- Насос (корпус, валы) из нержавеющей стали 1.4301

Комплект поставки

Пакет Wilo-Plug & Pump Sub-I для полива частных приусадебных участков:

- Соединительный кабель длиной 30 м с разрешением к применению в питьевом водоснабжении (поперечное сечение: 4x1,5 мм²)
- Распределительная коробка с конденсатором, термическое реле электродвигателя и выключатель / выключатель
- Wilo-HiControl 1-EK - прибор автоматического контроля над потоком и давлением со встроенной защитой от сухого хода
- Поддерживающий трос длиной 30 м
- Инструкция по монтажу и эксплуатации

Пакет Wilo-Plug & Pump Sub-II для собственного водоснабжения частного дома и многоквартирных домов:

- Соединительный кабель длиной 30 м с разрешением к применению в питьевом водоснабжении (поперечное сечение: 4x1,5 мм²)
- Распределительная коробка с конденсатором, термическое реле электродвигателя и выключатель / выключатель
- Комплект реле давления Wilo 0-10 бар, включая расширительный мембранный бак объемом 18 л, манометр, запорную арматуру и манометрический выключатель
- Поддерживающий трос длиной 30 м
- Инструкция по монтажу и эксплуатации

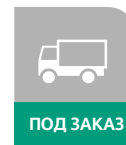
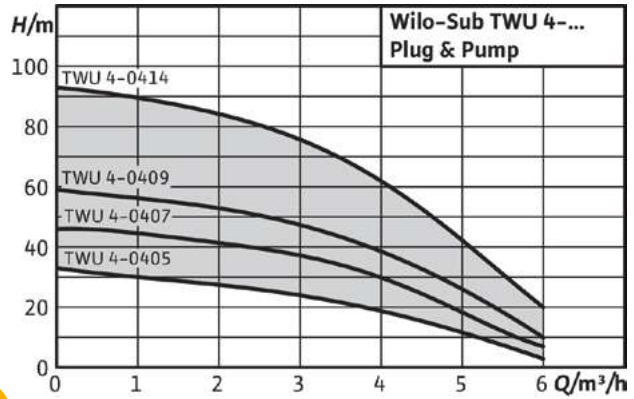

Wilo-Sub TWU 4 Plug & Pump

Тип

Установка водоснабжения с погружным мотором, системой управления и принадлежностями в комплекте.

Применение

- для собственного водоснабжения в частном секторе
- полив садовых участков
- водозаборные точки для хозяйственной воды
- перекачивание воды

Обозначение

Пример: **Wilo-Sub TWU 4-0804-C-P&P/FC**

- TWU** Погружной насос
- 4** Диаметр гидравлического оборудования в дюймах
- 08** Номинальный объемный расход [м³/ч]
- 04** Число секций гидравлической части
- C** Поколение серий
- P&P** Система насосов Plug & Pump
- FC** Исполнение. FC = пакет Sub-I с HiControl 1-EK. DS = пакет Sub-II с комплектом реле давления

Технические характеристики

Погружной насос:

- Напряжение питания: 1~230 В, 50 Гц
- Режим работы в погружном состоянии S1
- Температура перекачиваемой среды 3-30 °C
- Минимальная скорость обтекания мотора 0,08 м/с
- Максимальное содержание песка 50 г/м³
- Максимальное количество пусков 20 в час
- Максимальная глубина погружения 200 м
- Класс защиты IP 68
- Напорный патрубок Rp 1 ¼

Информация для заказа

Тип	Мощность мотора	Артикул	Цена, € с НДС
TWU 4-0407-C-Plug&Pump/DS	0.55 кВт	6049388	1074
TWU 4-0409-C-Plug&Pump/DS	0.75 кВт	6049389	1154
TWU 4-0414-C-Plug&Pump/DS	1.1 кВт	6049390	1204
TWU 4-0414-C-Plug&Pump/FC	1.1 кВт	2456506	838
TWU 4-0407-C-Plug&Pump/FC	0.55 кВт	2456504	741
TWU 4-0409-C-Plug&Pump/FC	0.75 кВт	2456505	757

Преимущества

- Готовы к подключению
- Полный комплект принадлежностей
- Насос (корпус, валы) из нержавеющей стали 1.4301

Комплект поставки

Пакет Wilo-Plug & Pump Sub-I

- Соединительный кабель длиной 30 м с разрешением к применению в питьевом водоснабжении (поперечное сечение: 4x1,5 мм²)
- Распределительная коробка с конденсатором, термическое реле электродвигателя и выключатель/выключатель
- Wilo-HiControl 1-EK – прибор автоматического контроля над потоком и давлением со встроенной защитой от сухого хода
- Поддерживающий трос длиной 30 м
- Монтажные детали: 2x зажимные резьбовые соединения, переходник R 1 ¼ на R 1, 8x кабельные стяжки
- Инструкция по монтажу и эксплуатации

Пакет Wilo-Plug & Pump Sub-II

- Соединительный кабель длиной 30 м с разрешением к применению в питьевом водоснабжении (поперечное сечение: 4x1,5 мм²)
- Распределительная коробка с конденсатором, термическое реле электродвигателя и выключатель/выключатель
- Комплект реле давления Wilo 0-10 бар, включая расширительный мембранный бак объемом 18 л, манометр, запорную арматуру и манометрический выключатель
- Поддерживающий трос длиной 30 м
- Монтажные детали: тройник, переходник R 1 ¼ и R 1, 8x кабельные стяжки
- Инструкция по монтажу и эксплуатации

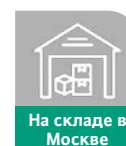
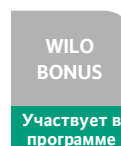
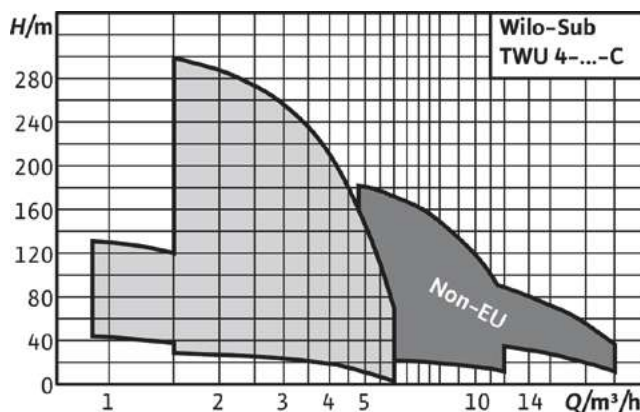

Wilo-Sub TWU 4

Тип

Многоступенчатый 4" погружной насос для вертикального или горизонтального монтажа.

Применение

- для перекачивания воды из скважин, колодцев и цистерн
- для использования в системах водоснабжения, и полива
- повышение давления и понижения уровня воды
- для перекачивания воды без абразивных примесей

Обозначение

Пример: **Wilo-Sub TWU 4-0203-C-QC-GT**

- TWU** Погружной насос
- 4** Диаметр гидравлического оборудования в дюймах
- 02** Номинальный объемный расход [м³/ч]
- 03** Число секций гидравлической части
- C** Поколение серии
- SK** со шкафом управления SK701

Преимущества

- Коррозионностойкие детали
- Износостойкий за счет всплывающих рабочих колес
- Встроенный обратный клапан
- Вертикальный или горизонтальный монтаж

Технические характеристики

- Подключение к сети 1~230 В, 50 Гц или 3~400 В, 50 Гц
- Режим работы в погружном состоянии S1
- Температура перекачиваемой среды 3-30 °С
- Минимальная скорость обтекания мотора 0,08 м/с
- Максимальное содержание песка 50 г/м³
- Максимальное количество пусков 20 в час
- Максимальная глубина погружения 200 м
- Класс защиты IP 68
- Напорный патрубок Rp1 ¼ - Rp 2

Информация для заказа

Тип	Мощность двигателя	Артикул с пусковой коробкой	Артикул без пусковой кор.	Номинал. расход	Номинал. напор	Цена, € с НДС с пуск.к.	Цена, € с НДС без пуск.к.
TWU 4-0207-C	0.37 кВт	2786608	2786601	2 м³/ч	32 м	473	402
TWU 4-0210-C	0.55 кВт	2786609	2786602	2 м³/ч	48 м	506	424
TWU 4-0214-C	0.75 кВт	2786610	2786603	2 м³/ч	65 м	544	463
TWU 4-0220-C	1.1 кВт	2786611	2786604	2 м³/ч	98 м	615	538
TWU 4-0405-C	0.37 кВт	6049337		4 м³/ч	20 м	632	
TWU 4-0407-C	0.55 кВт	2786613	2786605	4 м³/ч	32 м	463	421
TWU 4-0409-C	0.75 кВт	2786614	2786606	4 м³/ч	42 м	487	442
TWU 4-0414-C	1.1 кВт	2786615	2786607	4 м³/ч	66 м	558	511
TWU 4-0418-C	1.5 кВт	2786623	2786628	4 м³/ч	86 м	586	588
TWU 4-0427-C	2.2 кВт	2786624	2786629	4 м³/ч	124 м	779	738
TWU 4-0806-C	1.1 кВт	2456519	2456522	8 м³/ч	30 м	585	531
TWU 4-0808-C	1.5 кВт	2456525	2456526	8 м³/ч	40 м	594	605
TWU 4-0813-C	2.2 кВт	2456527	2456529	8 м³/ч	61 м	797	755
TWU 4-1608-C	1.5 кВт	6082863		16 м³/ч	28 м	1036	
TWU 4-0207-SK	0.37 кВт	2786616		2 м³/ч	32 м	572	
TWU 4-0210-SK	0.55 кВт	2786617		2 м³/ч	48 м	610	
TWU 4-0214-SK	0.75 кВт	2786618		2 м³/ч	65 м	654	
TWU 4-0220-SK	1.1 кВт	2786619		2 м³/ч	98 м	752	
TWU 4-0407-SK	0.55 кВт	2786620		4 м³/ч	32 м	644	
TWU 4-0409-SK	0.75 кВт	2786621		4 м³/ч	42 м	658	
TWU 4-0414-SK	1.1 кВт	2786622		4 м³/ч	66 м	729	
TWU 4-0418-SK	1.5 кВт	2786633		4 м³/ч	86 м	805	
TWU 4-0806-SK	1.1 кВт	2456521		8 м³/ч	30 м	668	
TWU 4-0808-SK	1.5 кВт	2456524		8 м³/ч	40 м	758	



Гарантия
2 года

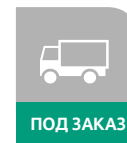
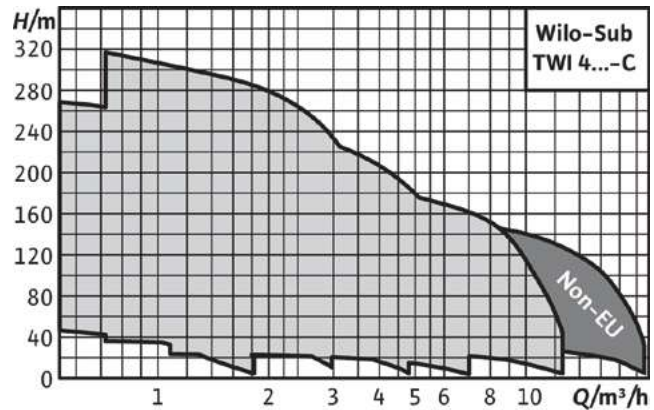

Wilo-Sub TWI 4

Тип

Многоступенчатый погружной насос 4" в исполнении со стяжными лентами для вертикального или горизонтального монтажа.

Применение

- для водоснабжения, в т.ч. снабжения питьевой водой, из скважин и цистерн
- Снабжение хозяйственной водой. Для использования в системах водоснабжения коммунального хозяйства, для полива и орошения
- Повышение давления
- Снижение уровня воды. Для перекачивания воды промышленного использования, для перекачивания воды без длинноволокнистых и абразивных примесей

Обозначение

Пример: **Wilo-Sub TWI 4.01-09-C**

- TWI** погружной насос
- 4** Диаметр гидравлической части в дюймах
- 01** Номинальная подача [м³/ч]
- 09** Число секций гидравлической части
- CI** Обозначение поколения насоса

Преимущества

- Продолжительный срок службы благодаря использованию коррозионностойкой нержавеющей стали, опция: сталь марки V4A
- Сертифицировано ACS для применения в системах снабжения питьевой водой
- Встроенный обратный клапан
- Возможен вертикальный и горизонтальный монтаж

Технические характеристики

- Минимальный индекс эффективности (MEI) ≥ 0,7
- Подключение к сети: 1~230 В, 50 Гц или 3~400 В, 50 Гц
- Режим работы в погруженном состоянии: S1
- Температура перекачиваемой жидкости: 3-30 °C
- Макс. содержание песка: 50 г/м³
- Макс. количество пусков: 20/ч
- Макс. глубина погружения: 150 м
- Класс защиты: IP 68
- Подсоединение к напорному патрубку: Rp 1 ¼ - Rp 2

Информация для заказа

Тип	Мощность двигателя	Артикул	Номинальный расход	Номинальный напор	Цена, € с НДС
TWI4.01-09-EM-CI	0.37 кВт	6079200	1 м³/ч	37 м	865
TWI4.01-14-EM-CI	0.55 кВт	6079201	1 м³/ч	62 м	975
TWI4.01-18-EM-CI	0.55 кВт	6079202	1 м³/ч	73 м	1036
TWI4.01-21-EM-CI	0.75 кВт	6079203	1 м³/ч	81 м	1109
TWI4.02-09-EM-CI	0.55 кВт	6079207	2 м³/ч	42 м	938
TWI4.02-13-EM-CI	0.75 кВт	6079208	2 м³/ч	52 м	1038
TWI4.02-18-EM-CI	1.1 кВт	6079209	2 м³/ч	74 м	1194
TWI4.02-23-EM-CI	1.1 кВт	6079210	2 м³/ч	95 м	1269
TWI4.03-06-EM-CI	0.55 кВт	6079215	3 м³/ч	26 м	893
TWI4.03-09-EM-CI	0.75 кВт	6079216	3 м³/ч	40 м	981
TWI4.03-12-EM-CI	1.1 кВт	6079217	3 м³/ч	52 м	1108
TWI4.03-15-EM-CI	1.1 кВт	6079218	3 м³/ч	70 м	1152
TWI4.05-04-EM-CI	0.55 кВт	6079224	5 м³/ч	14 м	872
TWI4.05-06-EM-CI	0.55 кВт	6079225	5 м³/ч	22 м	923
TWI4.05-08-EM-CI	0.75 кВт	6079226	5 м³/ч	33 м	976
TWI4.05-12-EM-CI	1.5 кВт	6079227	5 м³/ч	50 м	1191
TWI4.05-17-EM-CI	2.2 кВт	6079228	5 м³/ч	68 м	1532

Насосы для водоотведения

Рекомендации по подбору и монтажу

Подбор насоса для водоотведения начинайте с определения области применения:

- Сбор и транспортировка сточных вод
- Дренаж, включая защиту от паводков

Далее подберите подходящую серию (подробно см. на стр 60) и насос или напорную установку из этой серии. Необходимость использования насоса (напорной установки) и вариант монтажа системы канализации зависят от уровня обратного подпора:

Установка выше уровня обратного подпора



Дополнительное оборудование не требуется.

Установка ниже уровня обратного подпора



Использование петли защищает от затопления и обратных потоков.



Допускается использование только обратного клапана в технических помещениях, но это не гарантирует 100% защиты от затопления.

Установка ниже уровня обратного подпора без естественного уклона в канализацию



Отвод стоков возможен только при помощи напорной канализационной установки.

Также причинами возникновения обратного подпора могут быть очень сильные ливни, уменьшение свободного проходного сечения трубопровода в результате образования отложений или засоров, а также технические неисправности установленных дальше по течению насосных станций.

Wilo-HiDrainlift 3-24

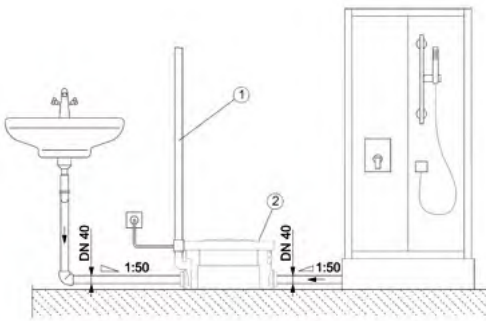

1. Напорный трубопровод с обратным клапаном и петлей над уровнем обратного подпора.
2. Вентиляция через фильтр с активированным углем.

Wilo-HiSewlift 3-35

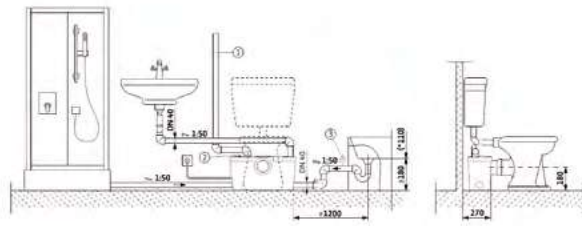

1. Напорный трубопровод с обратным клапаном и петлей над уровнем обратного подпора.
2. Вентиляция через фильтр с активированным углем.
3. Развоздушивание линии подачи (чтобы избежать скопления воздуха).

Wilo-HiDrainlift 3-37 (подходит и для HiDrainlift 3-35)

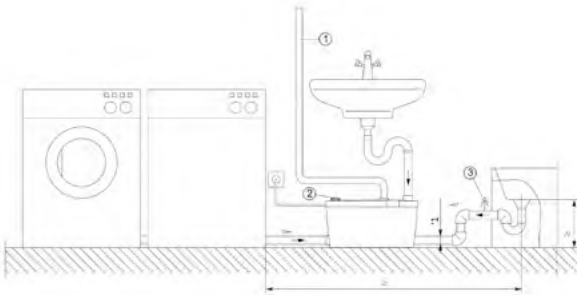

1. Напорный трубопровод с обратным клапаном и петлей над уровнем обратного подпора.
2. Вентиляция через фильтр с активированным углем.
3. Развоздушивание линии подачи (чтобы избежать скопления воздуха).

Wilo-HiSewlift 3-135

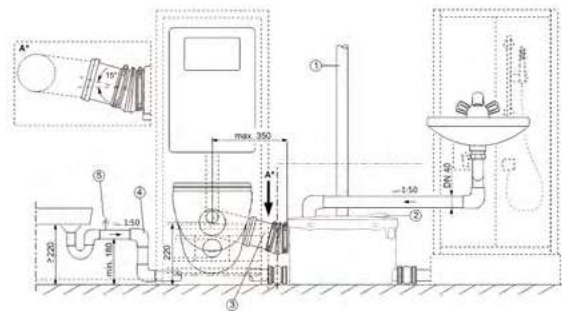

1. Напорный трубопровод с обратным клапаном и петлей над уровнем обратного подпора.
2. Вентиляция через фильтр с активированным углем.
3. Подключение унитаза трубой DN100 с уклоном минимум 15%.
5. Развоздушивание линии подачи (чтобы избежать скопления воздуха).

Обзор продукции и области применения			
Тип насоса	Сбор и транспортировка сточных вод	Дренаж, включая защиту от паводков	Смотрите на странице
Дренаж / защита от паводков			
Грязная вода. Непогружные самовсасывающие дренажные насосы			
Wilo-Drain PU-S	-	О/М/К	стр. 69
Wilo-Drain LPC	-	О/М/К	*
Грязная вода. Дренажные насосы с погружными моторами			
Wilo-Drain VC	-	К	*
Wilo-Drain TMT	-	К	*
Wilo-Drain TM/TMW/TMR 32	-	О/М/К	стр. 64
Wilo-Drain TS/TSW 32	О	О/М	стр. 62
Wilo-Drain TS 40	О	О/М	стр. 63
Wilo-EMU KS	-	О/М/К	*
Погружные канализационные насосы с режущим механизмом			
Wilo-Rexa CUT	К	-	*
Wilo-Drain MTC	К	-	*
Канализационные погружные насосы			
Wilo-Drain TC 40	О/М/К	О/М/К	стр. 61
Wilo-Drain STS 40	О/М/К	О/М/К	стр. 70
Wilo-Drain TP 80-100	О/М/К	О/М/К	*
Wilo-EMU FA	О/М/К	О/М/К	*
Wilo-Rexa FIT	О/М/К	О/М/К	*
Wilo-Rexa PRO	О/М/К	О/М/К	*
Грязная вода. Напорные установки			
Wilo-HiDrainlift 3	О/М	-	стр. 66
Wilo-DrainLift Box	О/М	-	стр. 72
Канализационные напорные установки			
Wilo-HiSewlift 3	О/М	-	стр. 67
Wilo-DrainLift S	О/М	-	стр. 74
Wilo-RexaLift FIT L	М/К	-	*
Wilo-DrainLift XL	М/К	-	*
Wilo-DrainLift XXL	М/К	-	*
Шахтные насосные станции			
Wilo-DrainLift WS 40 Basic	О/М	-	*
Wilo-DrainLift WS 40-50	О/М	-	*

О – одно- или двухсемейные дома

М – многосемейные дома

К – коммерческое применение

* – подробнее о этих насосах на www.wilo.ru в online-каталоге



Гарантия
2 года

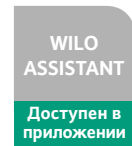
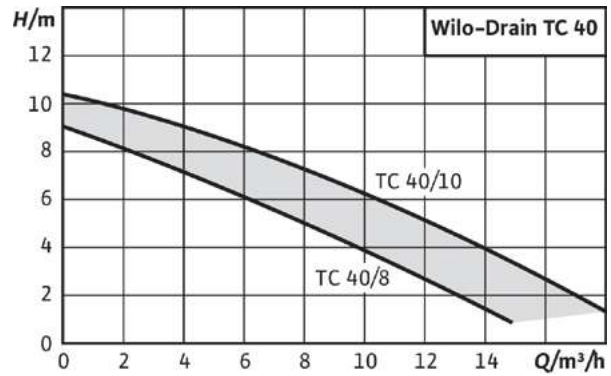

Wilo-Drain TC 40

Тип

Погружной насос для сточных вод.

Применение

Перекачивание сред, загрязненных грубыми частицами для:

- бытовой канализации / канализации земельных участков
- отвода сточных вод
- очистных сооружений

Обозначение

Пример: **Wilo-Drain TC 40/10**

- T** Погружной насос
- C** Улитка из серого чугуна
- 40** Номинальный внутренний диаметр [мм]
- 10** Макс. напор [м]

Преимущества

- Свободный проход 40 мм
- Поплавковый выключатель обеспечивает автоматическую работу насоса
- Встроенный кабель длиной 5 метров
- Встроенная защита электродвигателя от перегрева
- Надежный маслозаполненный мотор позволяет откачивать стоки до предельно низкого уровня (определяется поплавком)
- Готов к подключению
- Простая установка благодаря встроенной донной опоре насоса
- Небольшой вес

Информация для заказа			
Тип	Подключение к сети	Артикул	Цена, € с НДС
Drain TC 40/8	1~230 В, 50 Гц	4050131	343
Drain TC 40/10	1~230 В, 50 Гц	4050132	356

Технические характеристики

- Подключение к сети: 1~230 В, 50 Гц
- Режим работы в погруженном состоянии: S1 или S3 25%
- Режим работы в непогруженном состоянии: S3 25%
- Вид защиты: IP 68
- Класс изоляции: F
- Термический контроль обмотки
- Макс. температура перекачиваемых жидкостей: 3–40°C
- Длина кабеля: 5 м
- Свободный проход: 40 мм
- Макс. глубина погружения: 2 м

Материалы

- Корпус насоса: EN-GJL-200
- Напольное основание: нержавеющая сталь
- Рабочее колесо: PA 30GF
- Вал: нержавеющая сталь 1.4005
- Скользящее торцовое уплотнение со стороны насоса: графит/керамика
- Манжетное уплотнение со стороны электродвигателя: NBR
- Статическое уплотнение: NBR
- Корпус электродвигателя: нержавеющая сталь 1.4308

Комплект поставки

- Готовый к подключению насос с соединительным кабелем длиной 5 м и штекером с защитным контактом
- Встроенный поплавковый выключатель
- Инструкция по монтажу и эксплуатации

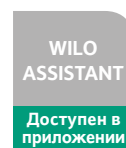
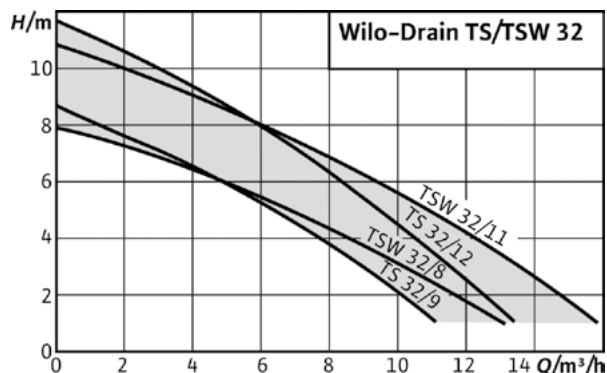

Wilo-Drain TS 32/TSW 32

Тип

Погружной дренажный насос

Применение

Перекачивание сред:

- предварительно очищенные сточные воды без фекалий и длинноволокнистых фракций;
- загрязненная вода

Обозначение

Пример: **Wilo-Drain TS 32/9**

- T** Погружной насос
- S** Загрязненная вода
- 32** Номинальный внутренний диаметр [мм]
- 9** Макс. напор [м]
- A** С поплавковым выключателем

Преимущества

- Прочный, ударостойкий корпус из нержавеющей стали – идеален для мобильного использования
- Взмучивающее устройство (TSW): всегда чистая насосная шахта и не возникает запаха от перекачиваемых сред
- Быстрая установка готового к подключению насоса (Plug & Pump)
- Охлаждающий кожух и контроль температуры электродвигателя
- Высококачественное уплотнение электродвигателя с дополнительным устройством отделения загрязнений
- Отсоединяемый кабель электропитания и поплавковый выключатель

Информация для заказа

Тип	Подключение к сети	Артикул	Цена, € с НДС
TS 32/9	1~230 В, 50 Гц	6043943	280
TS 32/12-A	1~230 В, 50 Гц	6043945	324
TSW 32/8-A	1~230 В, 50 Гц	6045167	303
TSW 32/11-A	1~230 В, 50 Гц	6045166	349

Технические характеристики

- Электроподключение к сети 1~230 В, 50 Гц
- Класс защиты IP 68
- Глубина погружения макс. 10 м
- Температура перекачиваемой жидкости макс. 3 мин 35°C, кратковременно до 3 мин. макс. 90 °C
- Длина кабеля 10 м
- Свободный проход для сферических частиц 10 мм
- Напорный патрубок Rp 1 ¼, патрубок для подсоединения шланга Ø 32 мм, R 1

Материалы

- Корпус насоса: 1.4301 (AISI 304)
- Рабочее колесо: SPL
- Вал: 1.4401 (AISI 316)
- Манжетное уплотнение: со стороны электродвигателя NBR, со стороны насоса графит/керамика
- Корпус электродвигателя: 1.4301 (AISI 304)

Комплект поставки

- Готовый к подключению насос с кабелем, штекером и встроенным поплавковым выключателем, прилагающимся обратным клапаном и шланговым патрубком (Ø 32 мм, R 1), инструкцией по монтажу и эксплуатации.



Гарантия
2 года

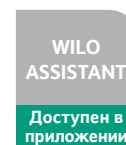
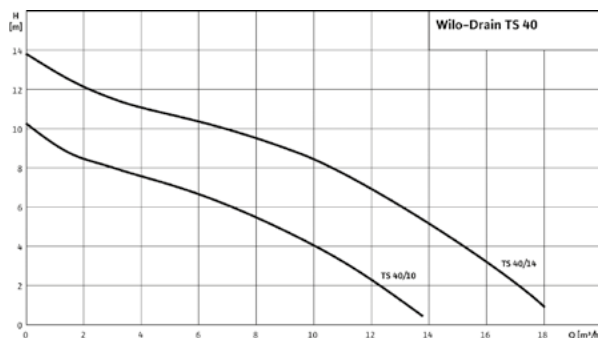

Wilo-Drain TS 40

Тип

Погружной дренажный насос

Применение

Перекачивание сред:

- предварительно очищенные сточные воды без фекалий и длинноволокнистых фракций;
- загрязненная вода

Обозначение

Пример: **Wilo-Drain TS 40/10**

- T** Погружной насос
- S** Загрязненная вода
- 40** Номинальный внутренний диаметр [мм]
- 10** Макс. напор [м]
- A** Исполнение: с поплавковым выключателем, кабелем электропитания и штекером с защитным контактом (1~230 В/50 Гц) или штекером СЕЕ (3~400 В/50 Гц)

Информация для заказа

Тип	Подключе- ние к сети	Артикул	Цена, € с НДС
TS 40/10 1-230-50-2-10M	1~230 В, 50 Гц	2063928	425
TS 40/10A 1-230-50-2-10M	1~230 В, 50 Гц	2063926	453
TS 40/14 1-230-50-2-10M	1~230 В, 50 Гц	2063931	463
TS 40/14A 1-230-50-2-10M	1~230 В, 50 Гц	2063929	491
TS 40/10 3-400-50-2-10M	3~400 В, 50 Гц	2063927	458
TS 40/10A 3-400-50-2-10M	3~400 В, 50 Гц	6042443	1020
TS 40/14 3-400-50-2-10M	3~400 В, 50 Гц	2063930	544
TS 40/14A 3-400-50-2-10M	3~400 В, 50 Гц	6042445	1080

Технические характеристики

- Подключение к сети 1~ 230 В, 50 Гц или 3~400 В, 50 Гц
- Класс защиты IP 68
- Макс. глубина погружения 5 м
- Температура перекачиваемой жидкости 3–35 °C
- Длина кабеля: 10 м
- Свободный проход для сферических частиц: 10 м
- Напорный патрубок: TS 40 = Rp 1 ½

Преимущества

- Небольшой вес
- Широкий диапазон рабочих характеристик
- Камера уплотнений заполненная маслом
- Простая эксплуатация с поплавковым выключателем и штекером (исполнение А)
- Для защиты электродвигателей от проникновения внутрь перекачиваемой жидкости имеется камера уплотнений. Используемая в ней жидкость поддается биологическому расщеплению и экологически безвредна

Материалы

- Корпус насоса PP-GF30
- Рабочее колесо PP-GF30
- Вал 1.4404
- Уплотнение со стороны электродвигателя: скользящее торцовое уплотнение SiC/SiC
- Уплотнение со стороны насоса: скользящее торцовое уплотнение SiC/SiC
- Статическое уплотнение: NBR
- Корпус электродвигателя 1.4301

Комплект поставки

- Готовый к подключению насос с соединительным кабелем длиной 10 м и свободным концом кабеля
- Исполнение «А», оснащенное поплавковым выключателем и штекером с защитным контактом (1~230 В/50 Гц)
- Патрубок для подключения шланга
- Инструкция по монтажу и эксплуатации



Гарантия
2 года

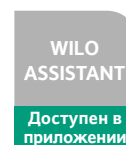
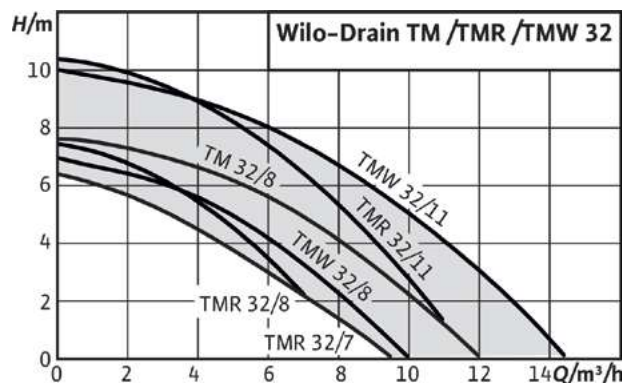

Wilo-Drain TM/TMW/TMR 32

Тип

Погружной дренажный насос для отвода воды из подвалов и шахт.

Применение

Для перекачивания чистой или слегка загрязненной воды:

- из резервуаров, шахт или котлованов
- при затоплении
- для отвода воды из спусков в подвалы и подвалов

Обозначение

Пример: **Wilo-Drain TM 32/7**

- TM** Погружной насос
- 32** Номинальный диаметр напорного патрубка
- /7** Макс. напор [м]

Пример: **Wilo-Drain TMW 32/11 HD**

- TM** Погружной насос
- W** Со взмучивающим устройством
- R** Для откачивания до минимального уровня
- 32** Номинальный диаметр напорного патрубка
- /11** Макс. напор [м]
- HD** Для агрессивных перекачиваемых жидкостей

Технические характеристики

- Подключение к сети 1~230 В, 50 Гц
- Класс защиты IP 68
- Глубина погружения макс. 1 м или 3 м (в зависимости от модели)
- Температура перекачиваемых жидкостей 3–35° С, кратковременно до 3 минут макс. 90° С
- Длина кабеля в зависимости от типа от 4 до 10 м свободный проход 10 мм (TMR: 2 мм)
- Напорный патрубок Rp 1 ¼

Материалы

- Корпус насоса PP-GF30
- Рабочее колесо PPE/PS-GF20
- Вал 1.4104 (AISI 430F)/1.4404 (AISI 316L) (при TMW32/11 HD)
- Манжетное уплотнение: со стороны электродвигателя NBR, со стороны насоса графит/керамика
- Корпус электродвигателя 1.4301(AISI 304) / 1.4404 (AISI 316L) (для TMW 32/11 HD)

Преимущества

- Свободный проход: 10 мм, для модели TMR: 2 мм
- Температура перекачиваемой среды до 90 °С
- Поплавковый выключатель обеспечивает автоматическую работу насоса
- Малый вес и удобная ручка для переноски
- Встроенный кабель с сетевым штекером длиной 4 м, или 10 м для моделей 10М
- Серия TMW оснащена взмучивающим устройством
- Серия TMR обеспечивает откачивание стоков до остаточного уровня 2 мм
- Готовы к подключению
- Термический контроль электродвигателя
- Охлаждающий кожух
- Соединительный кабель

Комплект поставки

- Готовый к подключению насос с кабелем, штекером и встроенным поплавковым выключателем (кроме TM 32/8)
- Обратный клапан (кроме TM 32/7 и TM 32/8–10М)
- Инструкцией по монтажу и эксплуатации

Способ установки

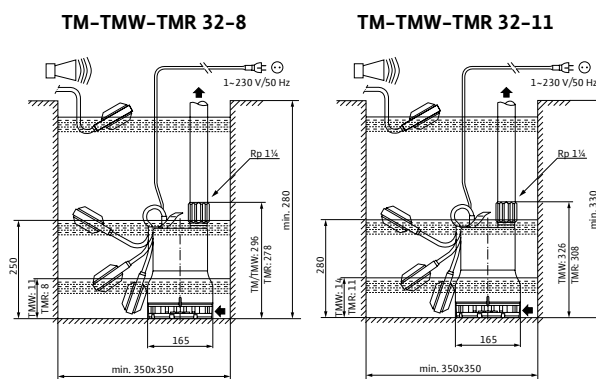

Информация для заказа

Тип	Артикул	Подсоед. к сети	Длина соединительного кабеля	Номинальная мощность мотора	Цена, € с НДС
Drain TM 32/7	4048412	1~230 В, 50 Гц	4 м	0,25 кВт	153
Drain TM 32/8-10M	4048411	1~230 В, 50 Гц	10 м	0,37 кВт	188
Drain TMW32/8	4048413	1~230 В, 50 Гц	4 м	0,37 кВт	181
Drain TMW 32/8-10M	4058059	1~230 В, 50 Гц	10 м	0,37 кВт	193
Drain TMW 32/11	4048414	1~230 В, 50 Гц	4 м	0,55 кВт	229
Drain TMW 32/11-10M	4058060	1~230 В, 50 Гц	10 м	0,55 кВт	217
Drain TMW 32/11HD	4048715	1~230 В, 50 Гц	10 м	0,55 кВт	235
Drain TMR 32/8	4145325	1~230 В, 50 Гц	4 м	0,37 кВт	186
Drain TMR 32/8-10M	4145326	1~230 В, 50 Гц	10 м	0,37 кВт	197
Drain TMR 32/11	4145327	1~230 В, 50 Гц	4 м	0,55 кВт	218



Полезные
советы

Подберите погружной дренажный насос с правильным напором, используя график зависимости расстояния, на которое насос может перекачать жидкость, от высоты подъема (см. ниже)

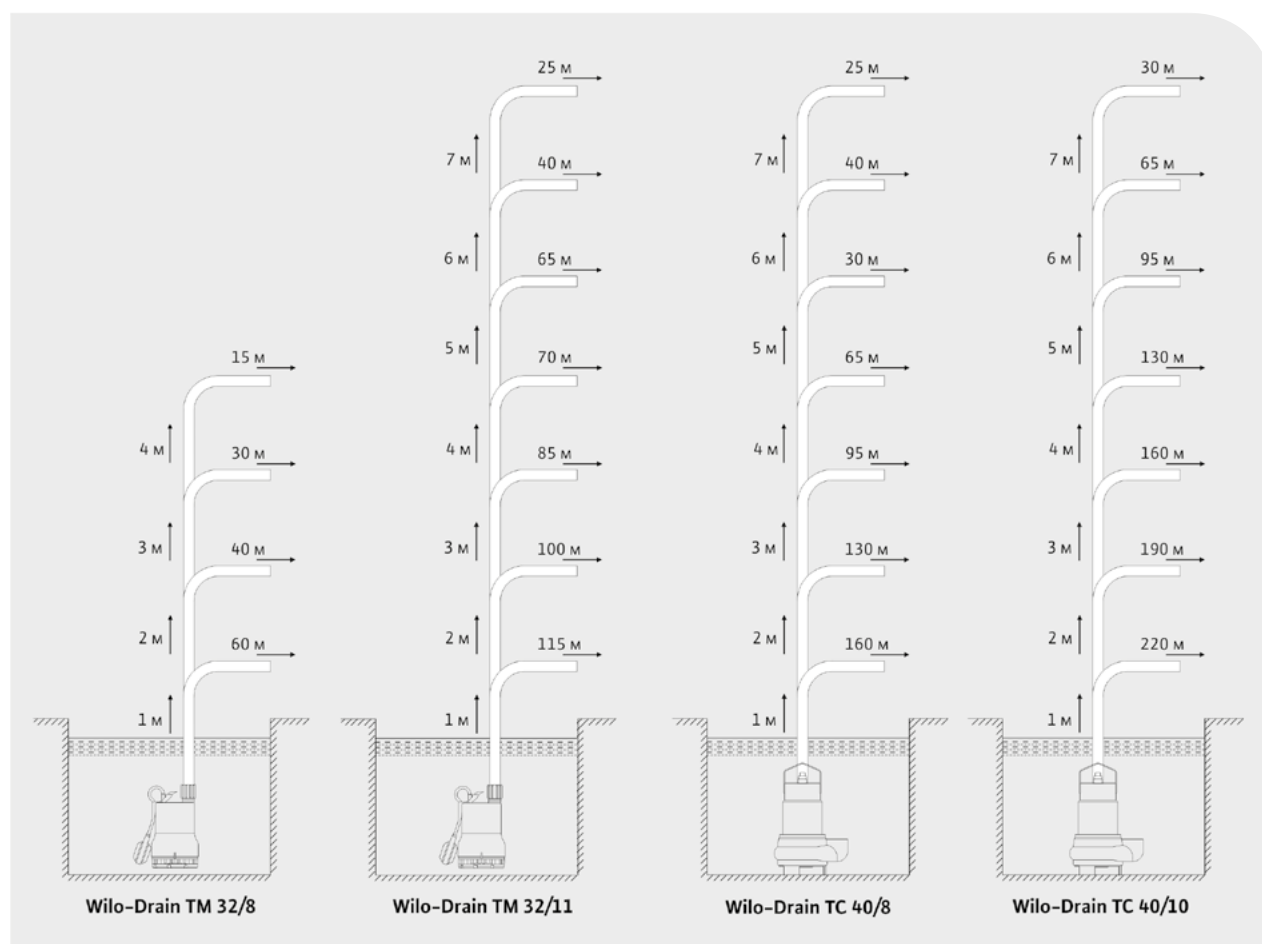

Данная зависимость действительна при условии, что диаметр напорной линии должен быть не меньше диаметра напорного патрубка насоса.

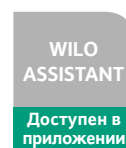
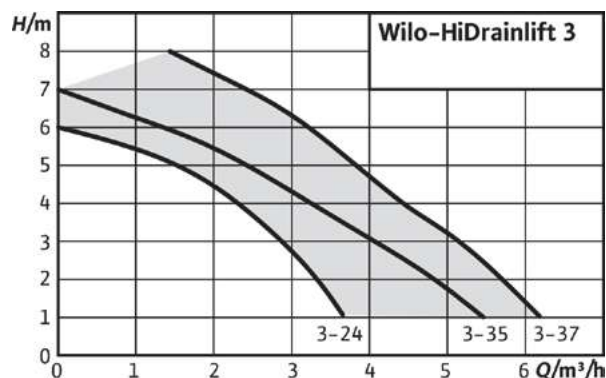

Wilo-HiDrainlift 3

Тип

Малогабаритная напорная установка для отвода загрязненной воды (напольный монтаж).

Применение

- HiDrainlift 3-35 и HiDrainlift 3-37: Для автоматического отвода загрязненных вод из вплоть до трех соединений (душ, раковина, биде, стиральная/посудомоечная машина).
- HiDrainlift 3-24: Для автоматического отвода загрязненной воды из одного душа и еще одного подключения (раковина или биде).
- Для отвода загрязненной воды, не содержащей фекалий, волокнистых частиц, жиров и масел.

Обозначение

Пример: **HiDrainlift 3-35**

- Hi** Серия продукции: установка для отвода
- Drainlift** загрязненной воды
- 3** Типоряд стандартный
- 3** Количество подключений к подводящему трубопроводу
- 5** Номинальный напор в метрах

Информация для заказа

Тип	Максимальная t°С жидкости	Артикул	Цена, € с НДС
HiDrainlift 3-24	35 °С	4191678	396
HiDrainlift 3-35	60 °С	4191679	465
HiDrainlift 3-37	75 °С	4191680	631

Комплект поставки

- Готовые к подключению напорные установки для отвода загрязненной воды с фильтрами с активированным углем и встроенными обратными клапанами.
- Инструкция по монтажу и эксплуатации
- Комплект патрубков для приточного и напорного трубопроводов

Преимущества

- Очень компактная конструкция для монтажа в туалете или под душевой кабиной (HiDrainlift 3-24)
- Бесшумная
- Встроенный фильтр с активированным углем для устранения неприятных запахов
- Низкий расход электроэнергии
- Простая установка с различными вариантами подключения
- Готовые к подключению установки

Технические характеристики

- Электроподключение к сети 1~230 В, 50 Гц
- Сетевой кабель электропитания длиной 1,5 м, со штекером с защитным контактом
- Макс. температура перекачиваемой жидкости 35 °С (до 60/75 °С в кратковременном режиме в течение 5 минут, в зависимости от модели)
- Подсоединение к напорному патрубку DN 32
- Подключение к подводящему трубопроводу DN 40
- Класс защиты IP 44
- Общий объем резервуара 3,9 л / 16 л / 15,5 л
- Объем включения 1,7 л / 2 л / 2 л

Материалы

- Корпус насоса: PPGF30
- Корпус электродвигателя: PPGF30
- Уплотнение: EPDM
- Материал резервуара: полипропилен



Необходимость использования напорной установки смотри на стр. 58-59.



Гарантия
2 года

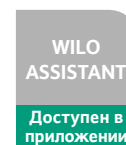
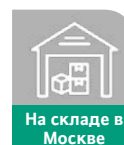

Wilo-HiSewlift 3

Тип

Компактная установка для отвода сточных вод с режущим механизмом

Применение

- HiSewlift 3-15 и HiSewlift 3-35 для прямого подключения за напольным унитазом, HiSewlift 3-135 для настенного монтажа (прямое подключение к подвесному унитазу).
- Для автоматического отвода сточных вод из одного унитаза и еще одного подключения (раковина или биде) с HiSewlift 3-15 или из вплоть до трех подключений (раковина, душ или биде) с HiSewlift 3-35 и HiSewlift 3-135.

Обозначение

Пример: **HiSewlift 3-35**

- Hi** Серия продукции: установка для отвода сточных вод
- Sewlift** Типоряд стандартный
- 3** Монтаж в стеновой нише (за фальшстеной)
- 3** Количество подключений к подводящему трубопроводу (дополнительно к существующему подсоединению к унитазу)
- 5** Номинальный напор в метрах

Информация для заказа

Тип	Максимальная t°C жидкости	Артикул	Цена, € с НДС
HiSewlift 3-135	35 °C	4191674	703
HiSewlift 3-15	35 °C	4191675	464
HiSewlift 3-35	35 °C	4191677	546

Комплект поставки

- Готовая к подключению напорная установка для отвода сточных вод с режущим механизмом, фильтром с активированным углем и встроенным обратным клапаном
- Инструкция по монтажу и эксплуатации
- Комплект патрубков для приточного и напорного трубопроводов

Преимущества

- HiSewlift 3-135 в компактном исполнении (ширина меньше 149 мм) для монтажа за фальшстеной
- Бесшумная
- Встроенный фильтр с активированным углем для устранения неприятных запахов
- Низкий расход электроэнергии
- Простая установка с различными вариантами подключения
- Готова к подключению

Технические характеристики

- Подключение к сети 1~230 В, 50 Гц
- Сетевой соединительный кабель длиной 1,5 м, со штекером с защитным контактом
- Температура перекачиваемой жидкости макс. 35 °C
- Напорный патрубок DN 32
- Подключение к подводящему трубопроводу DN 40
- Класс защиты IP 44
- Общий объем резервуара 14,4 л / 17,4 л / 17,4 л
- Объем включения 1 л

Материалы

- Корпус насоса: PPGF30
- Корпус электродвигателя: PPGF30
- Уплотнение: EPDM
- Материал резервуара: полипропилен



Различные варианты установки смотри на стр. 58-59.









Выбирайте напорные установки в зависимости от области применения



Wilo-HiDrainlift



Wilo-HiSewlift

Модель	3-24	3-35	3-37	3-15	3-35	3-135
 1				●	●	
 2						●
 3	●	●	●	●	●	●
 4		●	●			
 5	●	●	●		●	●
 6	●		●		●	●
 7		●	●			
 8		●	●			
 9		●	●			

- 1. напольный унитаз
- 2. подвесной унитаз
- 3. раковина
- 4. ванна
- 5. душ
- 6. биде
- 7. стиральная машина
- 8. посудомоечная машина
- 9. кухонная раковина



Гарантия
2 года

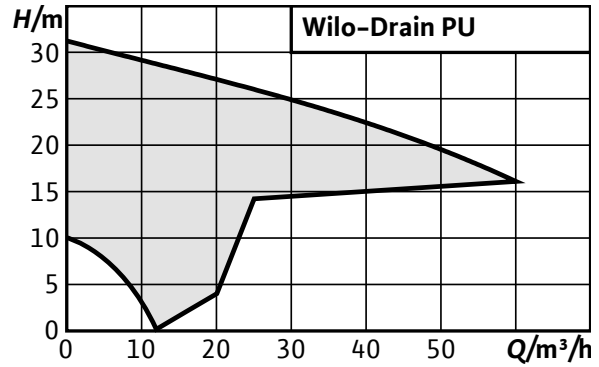

Wilo-Drain PU-S400E

Тип

Самовсасывающий дренажный насос для загрязненной воды со стандартным электродвигателем для установки в непогруженном состоянии.

Применение

Перекачивание следующих сред:

- загрязненная вода;
- техническая вода;
- применим в случае, когда размеры приемка не позволяют использовать погружной насос или доступ к приемку ограничен.

Технические характеристики

- Подключение к сети: 1~230 В, 50 Гц
- Класс защиты: IP 44
- Температура перекачиваемых жидкостей: 3-35 °С
- Свободный проход: 5 мм
- Подсоединение: Rp 1 ½
- Макс. высота всасывания: 6 м

Преимущества

- Свободный проход 5,3 мм
- Максимальная высота всасывания до 6 м
- Малый вес и удобная ручка для переноски
- Стойкое рабочее колесо из латуни
- Встроенная защита мотора
- Центробежный насос оснащен свободновихревым рабочим колесом. Устойчивость монтажа реализуется посредством низковибрационной опорной рамы из полипропилена
- Применим в случае, когда размеры приемка не позволяют использовать погружной насос или доступ к приемку ограничен

Комплект поставки

- Насос с двумя ответными фланцами, ручкой для переноса и соединительным кабелем длиной 1,5 м
- Инструкция по монтажу и эксплуатации

Информация для заказа

Тип	Артикул	Подсоед. к сети	Напорный патрубок	Резьбовое соединение	Мощность мотора	Цена, € с НДС
PU-S400E	3059263	1~230 В, 50 Гц	Rp 1 ½	Rp 1 ½	0,4 кВт	229

Схема

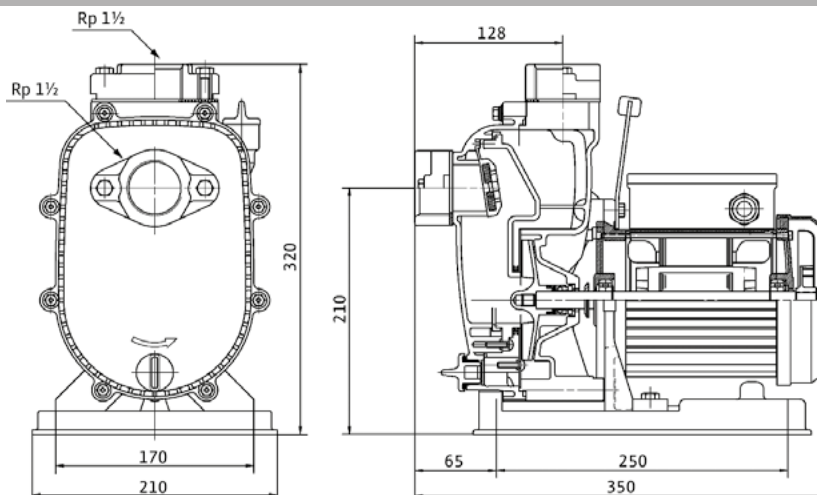

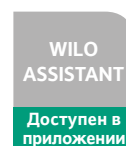
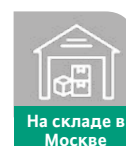
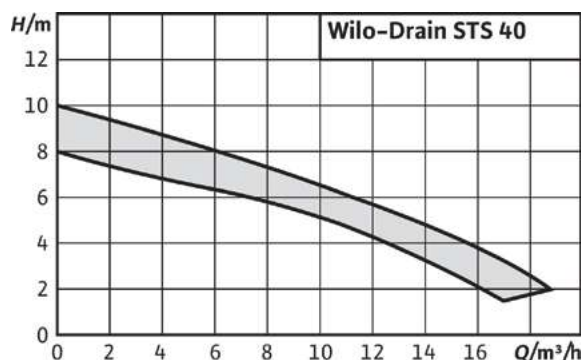

Wilo-Drain STS 40

Тип

Погружной дренажный насос для сточных вод.

Применение

Перекачивание сред, загрязненных крупными частицами, для:

- водоотведения из бытовой канализации и канализации земельных участков
- отвода сточных вод водного хозяйства
- очистных сооружениях
- промышленных и технологических систем

Обозначение

Пример: **Wilo-Drain STS 40/10-A**

- 40** Погружной насос
- 10** Номинальный внутренний диаметр [мм]
- A** Макс. напор [м]
- A** С поплавковым выключателем

Информация для заказа

Тип	Подсоед. к сети	Артикул	Цена, € с НДС
Drain STS 40/8	1~230 В, 50 Гц	2065866	375
Drain STS 40/8-A	1~230 В, 50 Гц	2065868	384
Drain STS 40/10	1~230 В, 50 Гц	2065872	399
Drain STS 40/10-A	1~230 В, 50 Гц	2065874	408

Описание/конструкция

- Погружной насос выполнен как блочный агрегат для стационарной и мобильной установки в погруженном состоянии.
- Вертикальный напорный патрубок для резьбового подсоединения Rp 1 1/2.
- Электродвигатель в герметичном корпусе отводит тепло через корпус непосредственно в окружающую перекачиваемую жидкость.
- Для защиты электродвигателей от попадания перекачиваемой жидкости имеется камера уплотнений, заполненная экологически чистым маслом.
- Однофазные электродвигатели оснащены штекером с защитным контактом, а в исполнении А — поплавковым выключателем. Трехфазные электродвигатели оснащены свободными концами кабеля.

Преимущества

- Простая эксплуатация благодаря установленному поплавковому выключателю (исполнение А)
- Простая установка благодаря встроенной донной опоре насоса
- Рабочее колесо из нержавеющей стали
- Небольшой вес

Технические характеристики

- Подключение к сети: 1~230 В, 50 Гц или 3~400 В, 50 Гц
- Режим работы в погруженном состоянии: S1 или S3 25%
- Вид защиты: IP 68
- Класс изоляции: В
- Термический контроль обмотки
- Макс. температура перекачиваемых жидкостей: 3-35 °C
- Длина кабеля: 10 м
- Свободный проход: 40 мм
- Макс. глубина погружения 7 м

Комплект поставки

- Готовый к подключению насос с соединительным кабелем длиной 10 м
- При 1~230 В со штекером с защитным контактом
- При 3~400 В со свободным концом кабеля
- Исполнение А со встроенным поплавковым выключателем
- Инструкция по монтажу и эксплуатации



Запрещается поднимать и опускать погружные насосы за кабель.

Информация для заказа

Тип	Описание	Артикул	Цена, € с НДС
Патрубок для подключения шланга \varnothing 40 мм / R 1 1/2	Из синтетического материала, штуцер \varnothing 40 мм со шланговым хомутом, наружная резьба R 1 1/2	4027335	22
Шланг синтетический, длиной 3 м, \varnothing 42 мм	Внутренний диаметр 42 мм, PN 6, с хомутом	2027641	77
Шланг синтетический, длиной 5 м, \varnothing 42 мм	Внутренний диаметр 42 мм, PN 6, с хомутом	2027642	96
Шланг синтетический, длиной 15 м, \varnothing 42 мм	Внутренний диаметр 42 мм, PN 6, с хомутом	2027643	202
Цепь PCS-CE, длиной 5 м	Цепь с 2 карабинами из оцинкованной стали. Макс. вес: 400 кг	6063140	173
Цепь PCS-CE, длиной 10 м	Цепь с 2 карабинами из оцинкованной стали. Макс. вес: 400 кг	6063142	322
Поплавковый выключатель WA65 с кабелем 5 м	Для сред с температурой до 60 °C	503211390	29
Поплавковый выключатель WA65 с кабелем 10 м	Для сред с температурой до 60 °C	503211893	42
Поплавковый выключатель WA65 с кабелем 20 м	Для сред с температурой до 60 °C	2004431	68
Поплавковый выключатель WA65 с кабелем 30 м	Для сред с температурой до 60 °C	2004432	104

Схема

Wilo-Drain STS 40/10-A (1~230 В)
Wilo-Drain STS 40/10 (1~230 В) (без поплавка)
Wilo-Drain STS 40/10 (3~400 В) (без поплавка)

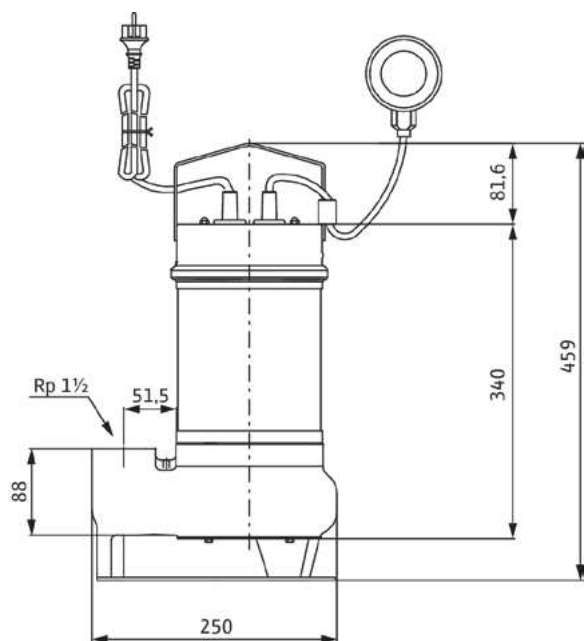

Схема

Wilo-Drain STS 40/8-A (1~230 В)
Wilo-Drain STS 40/8 (1~230 В) (без поплавка)
Wilo-Drain STS 40/8 (3~400 В) (без поплавка)



График характеристик насоса Wilo-Drain STS 40 – 50 Гц. Количество полюсов: 2



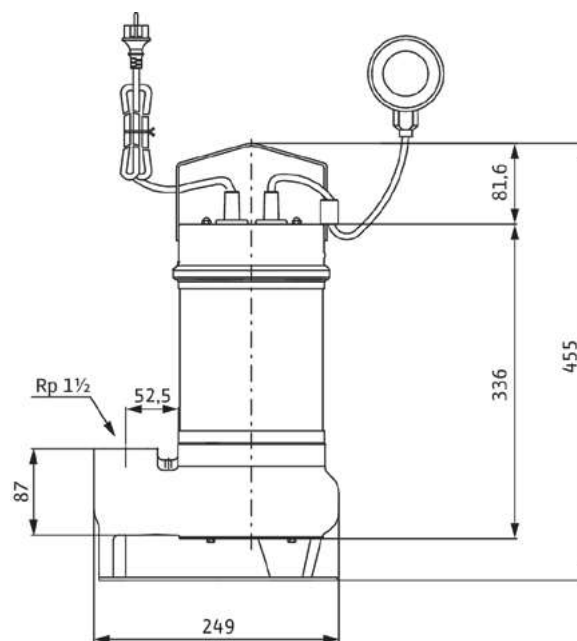
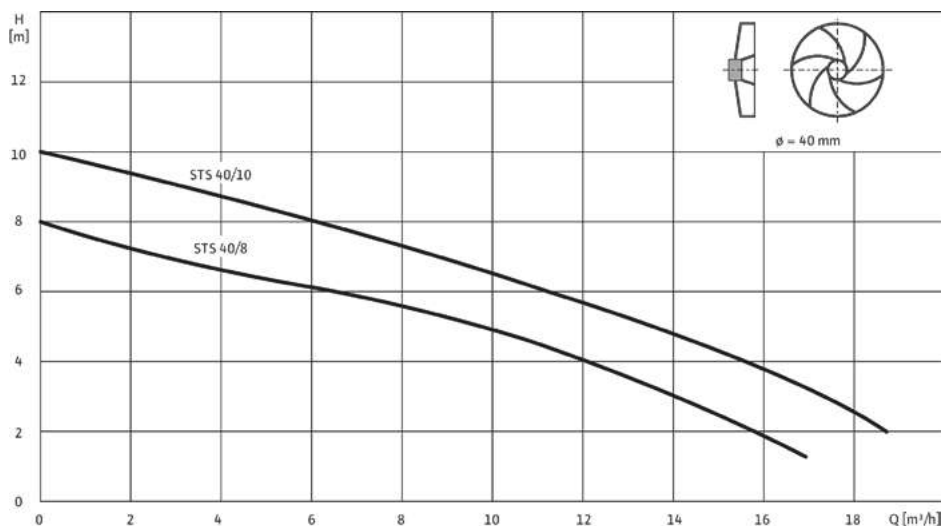
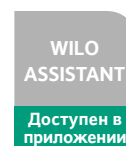
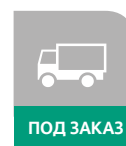
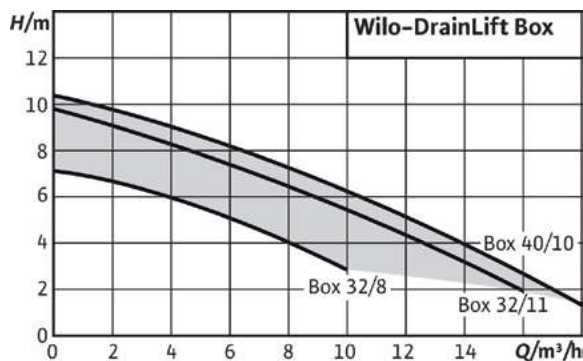

Wilo-DrainLift Box

Тип

Напорная установка отвода грязной воды (монтаж под полом).

Применение

Для монтажа под полом, используется для отвода сточных вод:

- из затопливаемых помещений
- гаражей
- из подвалов
- из душевых кабин, умывальников, стиральных/посудомоечных машин

Обозначение

Пример: **Wilo-DrainLift Box 32/8**

- Box** Напорная установка отвода грязной воды (монтаж под полом)
- 32** Номинальный диаметр напорного патрубка (DN 32, Ø 40)
- 8** Макс. напор [м]

Преимущества

- Удобный монтаж благодаря встроенному насосу и обратному клапану
- Большой объем резервуара
- Удобное техобслуживание
- Насосы с напорной линией можно вытащить
- Ревизионный люк под плитку, из нержавеющей стали, с сифоном
- С расширенным патрубком для второго резервуара

Комплект поставки

- Готовый к подключению, смонтированный насос со встроенным поплавковым выключателем в ударопрочном баке из синтетического материала для монтажа под полом. Установка полностью готова к работе благодаря предварительному монтажу напорного трубопровода и обратного клапана
- Кабель насоса (длинной 5 м или 10 м) со встроенным штекером с защитным контактом
- Инструкция по монтажу и эксплуатации

Информация для заказа

Тип	Описание	Артикул	Цена, € с НДС
Box 32/8	Встроенный насос с обратным клапаном, крышкой с напольным сливом и рамой керамической плитки	2521820	978
Box 32/11		2521821	1025
Box 40/10		2521822	1150

Электрические принадлежности

Тип	Описание	Артикул	Цена, € с НДС
Поплавковый выключатель WA 65	Для сред с температурой до 60 °С. Переключение: Вверх «ВКЛ.» /вниз «ВЫКЛ.» Длина 5 м.	503211390	29
Поплавковый выключатель WA 95	Для сред с температурой до 90 °С. Переключение: Вверх «Вкл.» /вниз «Выкл.». Длина 5 м.	6070646	49
KAS	Малогабаритный прибор аварийной сигнализации о переливе	501534094	300
AlarmControl 1	Прибор аварийной сигнализации с мини-поплавковым выключателем и штекером	2522846	162
AlarmControl 2	Прибор аварийной сигнализации с мини-поплавковым выключателем и промежуточным штекером	2522847	201

Wilo-DrainLift Box 32

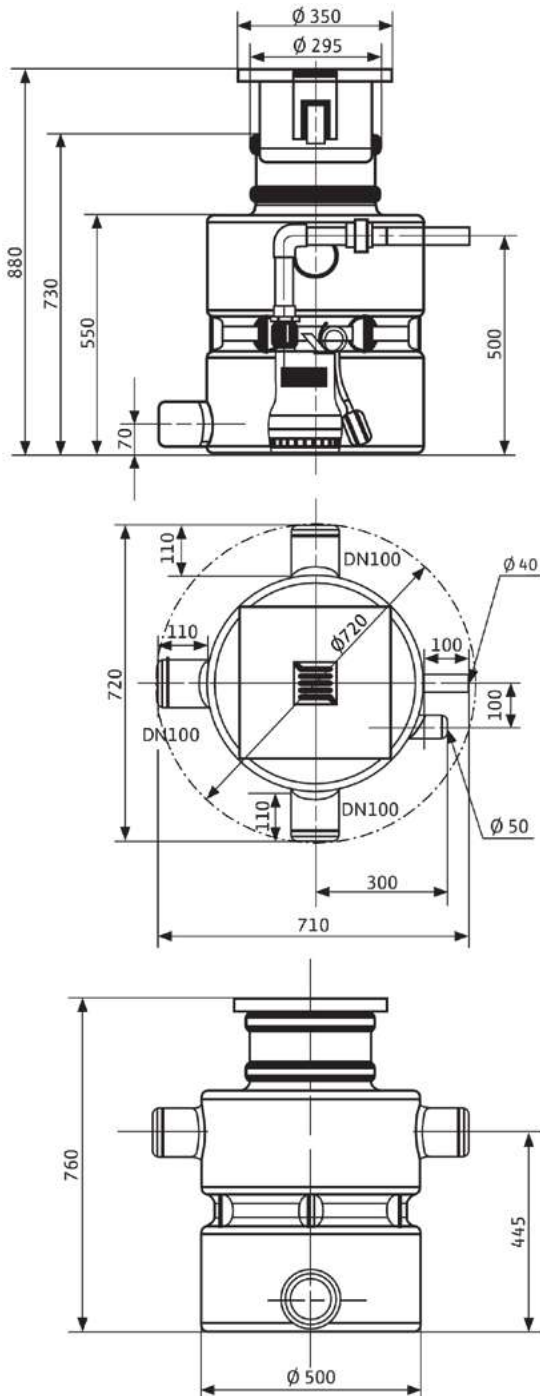

Wilo-DrainLift Box 40

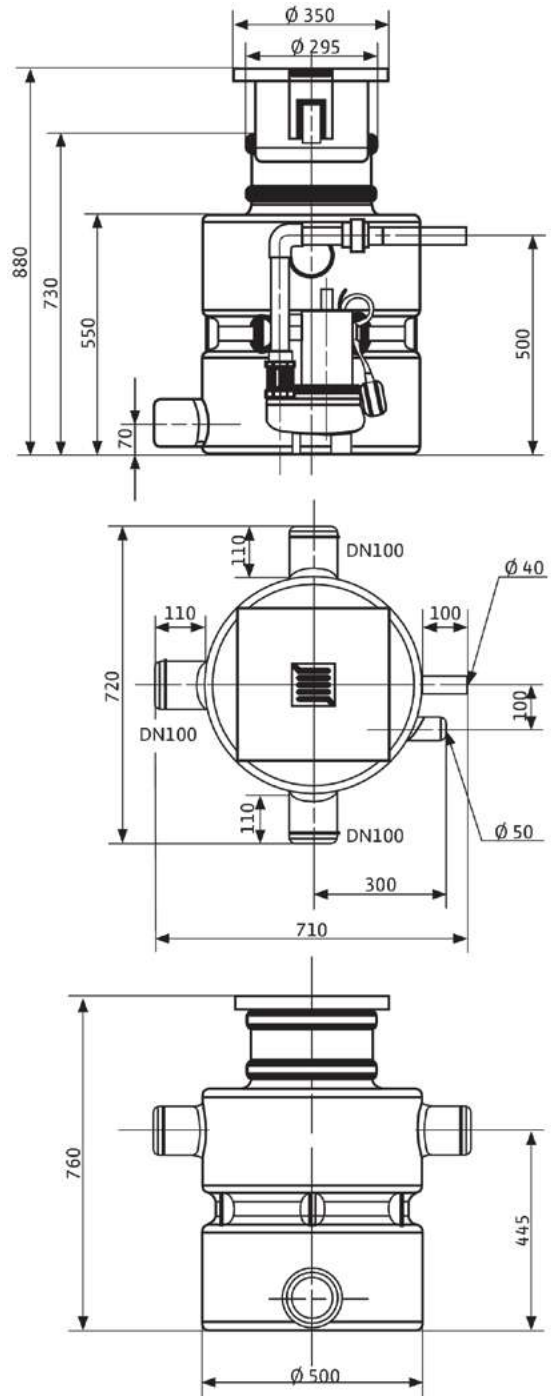

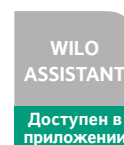
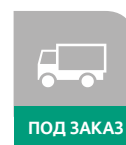
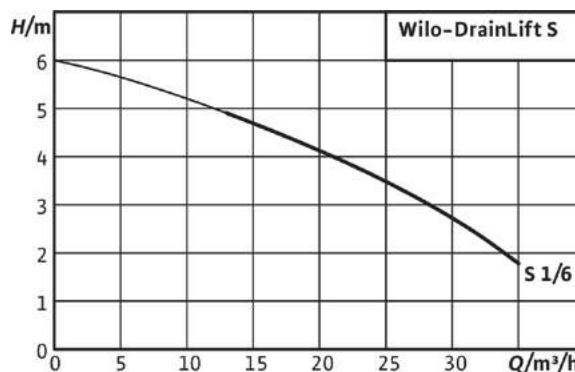

Wilo-DrainLift S

Тип

Компактная напорная установка для отвода сточных вод со встроенным насосом.

Применение

Для перекачивания неочищенных сточных вод, для которых невозможен отвод в канализацию самотеком.

Минимальные размеры, в сочетании с оптимальной монтажной площадью, обеспечивают различные возможности применения установки при:

- установке дополнительных душевых кабин, туалетов, саун и т.д.
- оборудовании туалетов в полуподвальных помещениях
- расширению/ремонте квартир и зданий.

Способы монтажа:

- В качестве стандартной напорной установки для отвода сточных вод с подключением к подвесному или напольному унитазу или для комплексного отвода сточных вод из помещения. Благодаря компактным размерам установки требуется минимальная площадь.
- В сочетании с настенным монтажом/установкой в нише используется в качестве напорной установки для отвода сточных вод, подключенной в стандартные системы.

Обозначение

Пример: **DrainLift S1/6 (1~)**

- S1** Однонасосная установка
- /6** Макс. напор [м]
- 1~** Однофазное исполнение
- RV** Исполнение напорного патрубка без = без обратного клапана
RV = с обратным клапаном

Преимущества

- Компактная установка
- Возможен монтаж за стеной
- Удобный монтаж благодаря малым габаритам и наличию в комплекте поставки принадлежностей включая обратный клапан
- Свободный выбор места подсоединения приточного трубопровода
- Надежность эксплуатации благодаря определению уровня с помощью датчика

Комплект поставки

- Готовая к подсоединению напорная установка для отвода сточных вод
- Готовая к подсоединению напорная установка для отвода сточных вод с кабелем и штекером
- 1 уплотнение для приточного трубопровода DN 100
- 1 кольцевая ножовка для подключения к подводящему трубопроводу DN 100
- 1 обратный клапан DN 80
- 1 манжета для подсоединения ручного мембранного насоса или подключения к подводящему трубопроводу Ø 50 мм
- 1 манжета для подсоединения для вентиляции DN 70
- 3 шумопоглощающие полоски для бесшумной установки
- Крепежный материал
- Инструкция по монтажу и эксплуатации

Информация для заказа

Тип	Подсоед. к сети	Артикул	Цена, € с НДС
DrainLift S1/6 (1~)	1~230 В, 50 Гц	2544860	2139
DrainLift S1/6 (1~) RV	1~230 В, 50 Гц	2544876	2781

Wilo-Assistant

весь мир насосов в одном приложении

Специальное приложение Wilo-Assistant – это мгновенный помощник для тех, кто пользуется смартфонами или планшетными ПК и работает в розничной торговле, монтажной организации или специалистом по отоплению и кондиционированию. Wilo-Assistant можно установить на iPhone, iPod touch, iPad от Apple™, устройства с операционной системой Android™ или использовать как веб-приложение с app.wilo.com.



App Store является знаком обслуживания, который принадлежит компании Apple Inc.



Android является торговой маркой компании Google Inc.

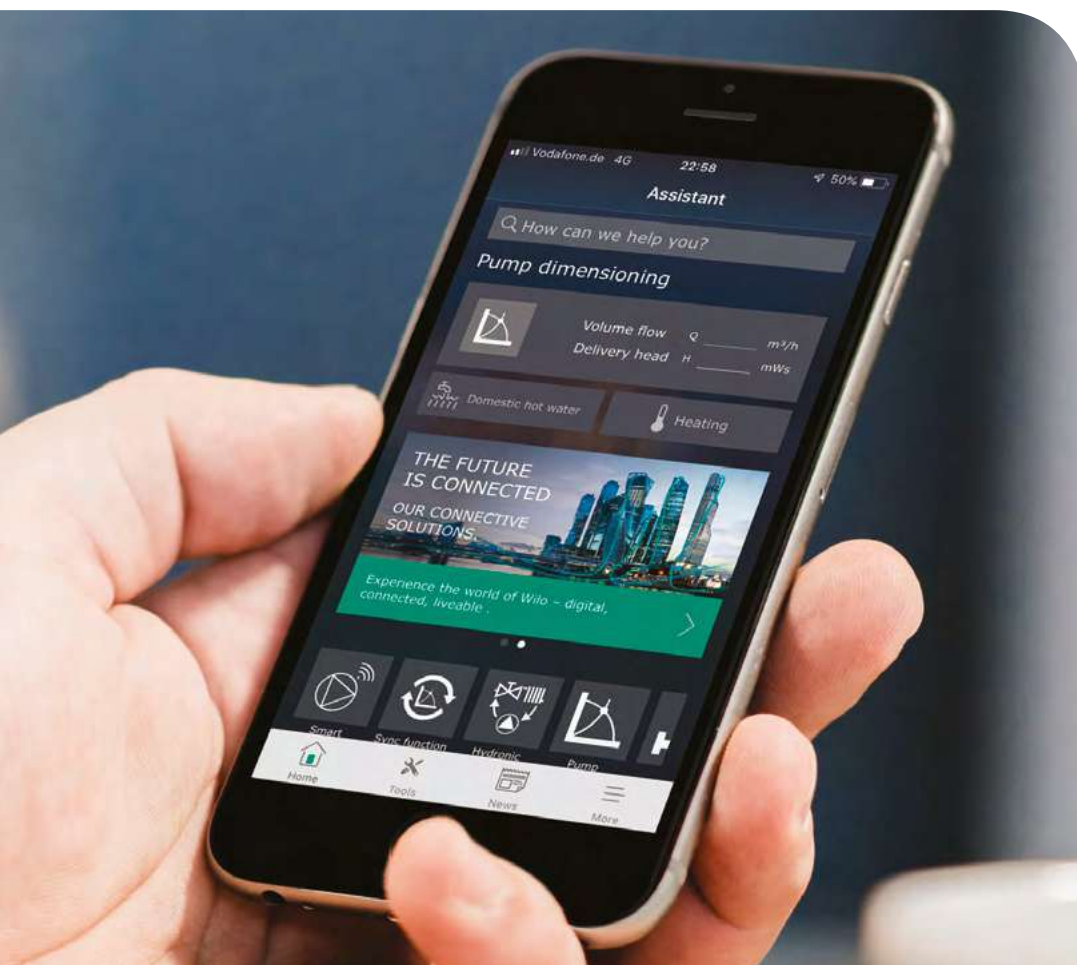

Wilo-Assistant поддерживает следующие функции:

- Интерактивные таблицы эквивалентности для насосов систем отопления и ГВС
- Калькулятор экономичности
- Краткий каталог насосов с мокрым ротором
- Расчет параметров насоса
- Подбор насоса Wilo
- Руководство к насосу
- Полезные советы
- Новости

wilo

Артикул 2796600

ВИЛО РУС
142434, Московская область
Ногинский район, г. Ногинск,
дер. Новое Подвязново,
промплощадка №1, д. 1
Т +7 496 514 61 10
wilo@wilo.ru
www.wilo.ru



Вило Рус/ Wilo Rus в социальных сетях:



Pioneering for You