

Edição Portugal

Tabela de Preços 2019

Aquecimento, A.Q.S., Climatização, Água Fria,
Águas Pluviais e Residuais

Bombas, Sistemas de Bombagem e Acessórios



AGORA. A TECNOLOGIA DE BOMBAS DO FUTURO.

WILO STRATOS-MAXO, A PRIMEIRA SMART-PUMP* INTUITIVA DO MUNDO.*



A Wilo-Stratos MAXO oferece a solução mais simples para as mais complexas exigências do mercado. Esta é a primeira bomba que possui um interface auto-explicativo – oferece uma operação intuitiva através de uma configuração adequada a diversas aplicações. Como resultado, a sua utilização é mais fácil do que nunca. Quanto à eficiência do sistema, a Wilo-Stratos MAXO está também a estabelecer novos padrões com funções otimizadas e inovadoras que economizam energia. Descubra como a Wilo pode facilitar a sua vida de forma sustentável.

WILO BRINGS THE FUTURE.

Descubra o futuro da tecnologia de bombas: www.wilo.pt

*Entendemos smart-pump como uma nova categoria de bombas, que vão muito para além das bombas de alta eficiência ou bombas inteligentes. Somente a combinação da mais recente tecnologia de sensores e inovadoras funções de controlo (ex. Dynamic Adapt plus e Multi Flow Adaptation), conectividade bidireccional (ex. Bluetooth, entradas analógicas integradas, entradas e saídas binárias, interface Wilo Net), atualizações de software assim como o excelente manuseamento (ex. graças ao Guia de Configuração, ao princípio de navegação preditiva e à Tecnologia do Botão Verde) tomam esta bomba uma smart-pump.

Pioneering for You

wilo

Wilo-Quickfinder

Series A – Z

A

Actun OPTI-MS	467
Actun OPTI-QS	469

B

BAC	153
BL-E	109
BL	160
BM	155

C

Carus	227
CC-HVAC system	252
CCe-HVAC system	249
COR-1 MWISE...-GE	391
COR MWISE.../VR	416
CO-/COR-MVIS.../CC	438
COR-1 MHIE...-GE	393
COR-1 MVIE.../VR	389
COR/T-1 Helix VE...-GE	402
COR MHIE.../VR	418
COR MVIE.../VR	414
CO-/COR-Helix V.../CC	427
CO-/COR-MVI.../CC	435
COR Helix VE.../CCe	411
CO-1 MVI.../ER	398
CO-1 MVIS.../ER	400
CO-MHI.../ER	445
CO-1 Helix V.../CE+	395
CO-Helix V.../CE	442
CO/T-1 Helix V	404
COE-2 TWI 5	317
COE-2 MHIL BC	309
COE-2 EMHIL	311

D

DL-E	102
DL	141
DP-E	91
DPL	122
DrainLift Box	585
DrainLift M	590
DrainLift S	588
DrainLift WS 1100	610
DrainLift WS 40-50	604
DrainLift WS 40 Basic	602
DrainLift XL	594

DrainLift XXL	596
---------------------	-----

E

EFC	257
Electronic control	312
EMHIL	310
EMU D..., K..., KM.....	sob consulta
EMUpport CORE	298
ERE	217

F

FA	578
----------	-----

G

GPC-L/H	307
GPVR3G	420

H

Helix EXCEL	322
Helix FIRST V	352
Helix VE	326
Helix V	336
HiDrainlift 3	584
HiMulti 3 C	302
HiMulti 3 H	304
HiMulti 3	300
HiPeri	306
HiSewlift 3	587

I

IL-E	95
IL	127
IP-E	87
IP-Z	211
IPH-O	151
IPH-W	149
IPL	117

J

Jet FWJ	298
Jet HWJ	299
Jet WJ	297

K

KS	534
----------	-----

L

LP	519
LPC	521

M

MHIE	368
MHIL	373
MHI	370
MTC	543
MVIE	360
MVIL	375
MVISE	365
MVIS	366
MVI	362

N

NL	172
NLG	188
NPG	189

P

Padus PRO	537
Padus UNI	532
PB	318
Plavis 011-C	214
Plavis 013-C	215
Plavis 015-C	216
Port 600	606
Port 800	608

R

RainSystem AF 150	293
RainSystem AF 400	294
RainSystem AF Basic	290
RainSystem AF Comfort	291
RexaBloc RE	574
Rexa CUT	539
Rexa FIT	555
RexaLift FIT L	592
RexaNorm	577
Rexa PRO	564
Rexa UNI	550

Conteúdo**Informação geral** **desde a página 12**

Grupos de produto e prazo de entrega	12
Informações gerais e abreviaturas	13

Serviço técnico **página 23****Gama de produtos: aquecimento, ar condicionado, refrigeração** **desde a página 29**

Aquecimento, ar condicionado, refrigeração	42
Solar térmico, geotermia	191
Água quente sanitária	193
Sistemas	212
Acessórios	233

**Gama de produtos: abastecimento** **desde a página 281**

Aproveitamento de água pluviais	290
Abastecimento de água para uso doméstico	297
Grupos de pressão	387
Captação de água	467

**Gama de productos: esgoto e drenagem** **desde a página 515**

Drenagem, proteção contra inundações	519
Recolha e transporte de águas residuais	584

Condições gerais de Venda **página 628**

Aquecimento, ar condicionado, refrigeração

Bombas Premium/Standard de alta eficiência e de rotor húmido **página 42**

Bombas simples	Wilo-Stratos PICO	42
	Wilo-Yonos PICO	44
	Wilo-Varios PICO	46
Bombas duplas	Wilo-Yonos PICO-D	47
Bombas simples	Wilo-Yonos ECO...-BMS	48
Bombas simples	Wilo-Stratos MAXO	49
Bombas duplas	Wilo-Stratos MAXO-D	54
Bombas simples	Wilo-Stratos	58
Bombas duplas	Wilo-Stratos-D	63
Bombas simples	Wilo-Yonos MAXO	66
Bombas duplas	Wilo-Yonos MAXO-D	69

Bombas de alta eficiência de rotor seco **página 72**

Bombas simples	Wilo-Stratos GIGA	72
Bombas duplas	Wilo-Stratos GIGA D	77
Bombas simples	Wilo-Stratos GIGA B	82

Bombas eletrónicas de rotor seco **página 87**

Bombas simples	Wilo-VeroLine-IP-E	87
Bombas duplas	Wilo-VeroTwin-DP-E	91
Bombas simples	Wilo-CronoLine-IL-E	95
Bombas duplas	Wilo-CronoTwin-DL-E	102
Bombas simples	Wilo-CronoBloc-BL-E	109

Bombas standard de rotor seco **página 117**

Bombas simples	Wilo-VeroLine-IPL	117
Bombas duplas	Wilo-VeroTwin-DPL	122
Bombas simples	Wilo-CronoLine-IL	127
Bombas duplas	Wilo-CronoTwin-DL	141

Bombas especiais de rotor seco **página 149**

Bombas simples	Wilo-VeroLine-IPH-W/-O	149
----------------	------------------------	-----

Aquecimento, ar condicionado, refrigeração

Bombas monobloco de rotor seco **página 153**

Bombas simples	Wilo-BAC	153
	Wilo-CronoBloc-BM	155
	Wilo-CronoBloc-BL	160

Bombas normalizadas **página 172**

Bombas simples	Wilo-CronoNorm-NL	172
	Wilo-CronoNorm-NLG	188
	Wilo-VeroNorm-NPG	189

Bombas de câmara bi-partida **página 190**

Bombas simples	Wilo-SCP	190
----------------	----------	-----

Instalações solares, geotermia**Bombas de alta eficiência de rotor húmido** **página 191**

Bombas simples	Wilo-Yonos PICO-STG	191
----------------	---------------------	-----

Água quente sanitária**Bombas Premium de alta eficiência de rotor húmido/bombas standard de alta eficiência de rotor húmido** **página 193**

Bombas simples	Wilo-Star-Z NOVA	193
	Wilo-Stratos PICO-Z	195
	Wilo-Stratos MAXO-Z	197
	Wilo-Stratos-Z	200
	Wilo-Yonos MAXO-Z	202

Bombas standard de rotor húmido **página 204**

Bombas simples	Wilo-Star-Z	204
Bombas duplas	Wilo-Star-ZD	206
Bombas simples	Wilo-TOP-Z	207

Bombas especiais de rotor seco **página 211**

Bombas simples	Wilo-VeroLine-IP-Z	211
----------------	--------------------	-----

Sistemas**Sistemas** **página 212**

Wilo-SiFlux	212
Wilo-Plavis 011-C	214
Wilo-Plavis 013-C	215
Wilo-Plavis 015-C	216
Wilo-ERE	217
Wilo-Sinum	218
Wilo-Tagus	225
Wilo-Carus	227
Wilo-Voda	228
Wilo-SiClean	231
Wilo-SiClean Comfort	232

Conteúdos

6 Gama de produtos: aquecimento, ar condicionado, refrigeração

Acessórios

Acessórios mecânicos

página 233

Montagem em tubagem/instalação/peças de compensação	233
Fixação de parede/instalação no solo	239
Blocos de isolamento térmico	240

Acessórios elétricos

página 242

Controlo de bombas	Wilo-Sistema SCe-HVAC	242
	Wilo-Sistema SC/SC-FC-HVAC	244
	Wilo-Sistema CCe-HVAC	249
	Wilo-Sistema CC-HVAC	252
	Wilo-EFC	257
	Módulos interface Wilo (Módulo CIF)	260
	Módulos interface Wilo (Módulo IF-Stratos, Módulo IF)	261
	Medição da pressão diferencial	263
	Proteção do motor	270
	Comutador de velocidade	271
	Opções para bombas de rotor seco	272

Serviço técnico

página 273

	Conceito modular Wilo (peças de substituição RMOT)	273
	Flanges cegas	279
	Dispositivos de comando e serviço (IR-Stick)	280

Aproveitamento de águas pluviais

Sistemas com separação de circuitos **página 290**

Wilo-RainSystem AF Basic	290
Wilo-RainSystem AF Comfort	291
Wilo-RainSystem AF 150	293
Wilo-RainSystem AF 400	294

Acessórios **página 297**

Acessórios	297
------------	-----

Abastecimento doméstico

Bombas e sistemas autoferrantes **página 297**

Wilo-Jet WJ	297
Wilo-Jet FWJ	298
Wilo-Jet HWJ	299
Wilo-HiMulti 3	300
Wilo-HiMulti 3 C	302
Wilo-HiMulti 3 H	304

Bombas e sistemas de aspiração normal **página 306**

Wilo-HiPeri	306
Wilo-GPC-L/H	307
Wilo-COE-2 MHIL BC	309
Wilo-EMHIL	310
Wilo-COE-2 EMHIL	311
Wilo-ElectronicControl	312
Wilo-Sub TWI 5/TWI 5-SE	313
Wilo-Sub TWI 5-SE Plug & Pump	316
Wilo-Economy COE-2 TWI 5	317
Wilo-PB	318

Acessórios **página 319**

Acessórios	319
------------	-----

Abastecimento de água, aumento de pressão

Bombas simples

página 322

Wilo-Helix EXCEL	322
Wilo-Helix VE	326
Wilo-Helix V	336
Wilo-Helix X-Care	336
Wilo-Helix FIRST V	352
Wilo-Multivert MVIE	360
Wilo-Multivert MVI	362
Wilo-Multivert MWISE	365
Wilo-Multivert MVIS	366
Wilo-Economy MHIE	368
Wilo-Economy MHI	370
Wilo-Economy MHIL	373
Wilo-Multivert MVIL	375
Wilo-Zeox-FIRST	378

Acessórios

página 384

Acessórios	384
------------	-----

Grupos de pressão de uma bomba

página 387

com regulação de velocidade	Wilo-SiBoost Smart 1 Helix VE	387
	Wilo-Comfort-Vario COR-1 MVIE.../VR	389
	Wilo-Comfort-N-Vario COR-1 MWISE...-GE	391
	Wilo-Comfort Vario COR-1 MHIE...GE	393
com velocidade constante	Wilo-Economy-CO-1 Helix V... /CE+	395
	Wilo-Economy CO-1 MVI.../ER	398
	Wilo-Economy CO-1 MVIS.../ER	400
	Wilo-COR/T-1 Helix VE...-GE	402
	Wilo-CO/T-1 Helix V (unidade com sistema de separação)	404

Grupos de pressão com duas ou mais bombas

página 406

com regulação de velocidade	Wilo-SiBoost Smart Helix EXCEL	406
	Wilo-SiBoost Smart Helix VE	408
	Wilo-Comfort COR Helix VE.../CCe	411
	Wilo-Comfort-Vario COR MVIE .../VR	414
	Wilo-Comfort-N-Vario COR MWISE.../VR	416
	Wilo-Comfort-Vario COR MHIE... /VR	418
velocidade constante e quadro com variador de velocidade	Wilo-GPVR3G	420
	Wilo-SiBoost Smart (FC) Helix V	422
	Wilo-Comfort CO-/COR-Helix V... /CC	427
	Wilo-Comfort CO-/COR-MVI... /CC	435
	Wilo-Comfort-N CO-/COR-MVIS... /CC	438
com velocidade constante	Wilo-Economy CO-Helix V.../CE	442
	Wilo-Economy CO-MHI... /ER	445

Centrais de incêndio		página 447
Centrais de incêndio	Wilo-SiFire Easy	447
Acessórios		
	Acessórios para grupos de pressão	457
Bombas submersíveis		
Bombas simples		página 467
	Wilo-Actun OPTI-MS	467
	Wilo-Actun OPTI-QS	469
	Wilo-Sub TWU 3	471
	Wilo-Sub TWU 3 HS	472
	Wilo-Sub TWU 4	474
	Wilo-Sub TWU 4-...-GT	477
	Wilo-Sub TWI 4	479
	Wilo-Sub TWI 6	483
	Wilo-Sub TWI 8	487
	Wilo-Sub TWI 10	489
Sistemas		página 490
	Wilo-Sub TWU 3 Plug & Pump	490
	Wilo-Sub TWU 4 Plug & Pump	492
Acessórios		página 494
	Acessórios	494

Drenagem, proteção contra inundações		
Bombas autoferrantes para águas pluviais		página 519
	Wilo-Drain LP	519
	Wilo-Drain LPC	521
Bombas para águas cinzentas a altas temperaturas		página 524
	Wilo-Drain VC	524
	Wilo-Drain TMT/TMC	525
Bombas submersíveis para águas pluviais		página 526
	Wilo-Drain TM/TMR/TMW 32	526
	Wilo-Drain TS/TSW 32	528
	Wilo-Drain TS 40	530
	Wilo-Padus UNI	532
	Wilo-EMU KS	534
	Wilo-Padus PRO	537
Bombas submersíveis trituradoras para águas residuais		página 539
	Wilo-Rexa CUT	539
	Wilo-Drain MTC	543
Bombas submersíveis para águas residuais		página 546
	Wilo-Drain TC 40	546
	Wilo-Drain STS 40	548
	Wilo-Rexa UNI	550
	Wilo-Rexa FIT	555
	Wilo-Rexa PRO	564
	Wilo-EMU FA (variante standard)	578
Bombas horizontais para águas residuais		página 574
	Wilo-RexaBloc RE	574
	Wilo-RexaNorm RE	577

Recolha e transporte de águas residuais		
Estações elevatórias de águas pluviais		página 584
	Wilo-HiDrainLift 3	584
	Wilo-DrainLift Box	585
Estações elevatórias de águas residuais		página 587
	Wilo-HiSewlift 3	587
	Wilo-DrainLift S	588
	Wilo-DrainLift M	590
	Wilo-RexaLift FIT L	592
	Wilo-DrainLift XL	594
	Wilo-DrainLift XXL	596
	Wilo-EMUport CORE	598
Estações de bombagem		página 602
	Wilo-DrainLift WS 40 Basic	602
	Wilo-DrainLift WS 40-50	604
	Wilo-Port 600	606
	Wilo-Port 800	608
	Wilo-DrainLift WS 1100	610
Acessórios		página 612
	Acessórios elétricos	612
	Acessórios mecânicos	618
Agitadores submersíveis		página 627
	Agitadores submersíveis	627
Condiciones generales de venta		página 628
	Condiciones generales de venta	628

Grupo de preços	Significado
PG1	Bombas circuladoras pequenas de rotor húmido (conexão roscada)
PG2	Bombas circuladoras grandes de rotor húmido (conexão roscada/flangeada)
PG3	Bombas de rotor seco Inline e monobloco
PG3IPL	Bombas das gamas IPL/DPL e IP-Z
PG4	Bombas standard
PG5	Bombas e instalações para o abastecimento de uso doméstico e aproveitamento de águas pluviais
PG6	Bombas centrífugas de alta pressão e grupos de pressão, instalações para o aproveitamento de águas pluviais
PG7	Bombas de uso doméstico para águas cinzentas/águas residuais e sistemas de elevação de águas
PG8	Bombas grandes para águas cinzentas/águas residuais e sistemas de elevação de águas
PG13	Centrais de incêndio
PG14	Acessórios (mecânicos/elétricos), quadros, dispositivos de disparo e dispositivos de controlo, gestão de bombas
PG15	Peças (exceto motores de reserva RMOT)
PG15MHB	Motores de reserva e flanges cegas
PG16	Serviço e arranque, prestações de serviço
PG17	Inovações - Stratos MAXO

Códigos de disponibilidade de entrega

 = prazo de entrega

S = em stock

A = componentes em armazém, fabricação vinculada a um pedido aprox. 2 semanas

B = componentes em armazém, fabricação vinculada a um pedido aprox. 3 semanas

C = componentes em armazém, fabricação vinculada a um pedido aprox. 4 semanas

D = prazo de entrega sob consulta

 = preço sob consulta

A publicação destas tabelas implica a perda de validade de qualquer outro documento de preços.

Todas as imagens que aparecem dos produtos são representações simbólicas da série descrita.

Números de artigo em negrito

Estes produtos foram alterados ou são novos.

Abreviatura	
Abreviaturas	Significado
1~	Corrente monofásica.
3~	Corrente trifásica.
BACnet	Norma internacional, não vinculada a nenhuma empresa, para a comunicação de dados em sistemas de gestão técnica centralizada (ISO 16484-5).
blsf	Resistente ao bloqueio, não necessita de proteção de motor.
CAN	Sistema de bus CAN (Controller Area Network) multi-master em que vários dispositivos CAN com os mesmos direitos podem comunicar entre si através de um bus bifilar em ciclos muito rápidos. O bus Wilo-CAN inclui o standard CANopen, standard independente de qualquer fabricante (EN 50325-4).
DM	Motor trifásico, 3~, L1/L2/L3/PE.
DN	Diâmetro nominal da conexão flangeada..
Δp	Pressão diferencial.
Δp-c	Modo de regulação para uma pressão diferencial constante.
Δp-T	Modo de regulação que permite regular a pressão diferencial em função da temperatura do fluido.
Δp-v	Modo de regulação para uma pressão diferencial variável.
ΔT	Modo de regulação para uma temperatura diferencial.
EBM	Indicação individual de funcionamento.
Tecnologia ECM	Motor de comutação eletrônica como rotor de íman permanente, desenvolvido para bombas de alta eficiência.
IEE	Índice de eficiência energética (segundo o regulamento (UE) 641/2009 e 622/2012 "bombas circuladoras de rotor húmido" a respeito da diretiva ErP 2009/125/CE).
EM	Motor monofásico, 1~, L/N/PE.
ErP	Abreviatura inglesa para produtos relacionados com o consumo de energia ("energy-related products"). Diretiva ErP 2009/125/CE pela qual foi estabelecido um marco para a instauração de requisitos de design ecológico aplicáveis aos produtos que utilizem energia. Anteriormente, a Diretiva de design ecológico (EuP Directive 2005/32/EC).
ESM	Indicação individual de avaria.
Ext. Off	Entrada de controlo "OFF Externo".
Ext. Mín.	Entrada de controlo "Mínimo externo", p. ex., para a redução noturna (função de redução automática).
GTC	Gestão Técnica Centralizada.
GRD/GLRD	Kit de empanque.
εf	Grau de dureza da água (unidade francesa); unidade antigamente em uso para avaliar a dureza da água. Não se emprega desde a implantação da unidade internacional mmol/conversão: 1 °f = 0,1783 mmol/l.
H, Hmáx	Altura de impulsão.
IF	Interface.
IR	Interface de infravermelhos.
Revestimen- to KTL	Revestimento por cataforese: lacado com alta aderência para uma proteção duradoura contra a corrosão.
KTW	Autorização alemã para produtos com plástico utilizados em aplicações de água potável.
LON	Local Operating Network (sistema bus de dados aberto, independente do fabricante normalizado em redes LONWorks).

Abreviatura	
Abreviaturas	Significado
MEI	Índice de eficiência mínima (segundo o regulamento (UE) 547/2012 "bombas de água" a respeito da diretiva ErP 2009/125/CE).
Modbus	Protocolo de comunicação baseado numa arquitetura tipo principal/reserva (master/slave). Como meios de transmissão utilizam-se a Ethernet e RS485. Muito utilizado para automatizações industriais e no âmbito da Gestão Técnica Centralizada.
mmol/l	Milimoles por litro: unidade do sistema internacional para expressar a dureza da água.
P ₁	Potência absorvida (potência procedente da rede elétrica).
PELV	Protective Extra Low Voltage; o PELV (baixa tensão de segurança, antes designado "baixa tensão de funcionamento com desconexão segura") proporciona, como o SELV, uma proteção especial contra as eletrocussões. A tensão é tão baixa que se alguém sofresse uma eletrocussão, esta não teria consequências. No entanto, e ao contrário do SELV, as partes e corpos ativos do material devem ser aterrados e conectados ao condutor de proteção.
PLR	Interface de dados específico da Wilo.
Q (=V̇)	Caudal.
RMOT	Motor de reserva (motor de acionamento + impulsor + caixa de bornes/módulo eletrónico) como peça de substituição.
SELV	Safety Extra Low Voltage; SELV (antes designado "voltagem baixa de segurança") é uma pequena tensão elétrica, que graças à sua baixa magnitude e ao alto isolamento em comparação com circuitos elétricos de alta voltagem, oferece uma proteção especial contra as eletrocussões. A tensão é tão baixa que se alguém sofrer uma eletrocussão, esta não teria consequências.
SBM	Indicação de funcionamento ou indicação geral de funcionamento.
SSM	Indicação de avaria ou indicação geral de avaria.
Entrada de control 0 - 10 V	Entrada analógica para a ativação externa das funções.
VDI 2035	Directiva VDI para evitar danos em instalações de aquecimento de água quente.
WRAS	Water Regulations Advisory Scheme (autorização para o uso de água potável no Reino Unido e Irlanda do Norte).
WSK	Contactos de proteção térmica do enrolamento, bi-metálico (no motor, para vigiar a temperatura do enrolamento; a proteção total do motor requer um dispositivo de disparo adicional).
▲	Modo de funcionamento de bombas duplas: funcionamento simples da bomba principal.
▲+▲	Modo de funcionamento de bombas duplas: funcionamento em paralelo dos dois motores.
⊕	Número de polos dos motores elétricos: Motor de 2 polos = aprox. 2900 rpm a 50 Hz.
⊕⊕	Número de polos dos motores elétricos: Motor de 4 polos = aprox. 1450 rpm a 50 Hz.
⊕⊕⊕	Número de polos dos motores elétricos: Motor de 6 polos = aprox. 950 rpm a 50 Hz.

Material		
Materiais	Significado	AISI
1.4021	Aço cromado X20Cr13.	420
1.4034	Aço cromado X46Cr13.	-
1.4057	Aço cromado X17CrNi16-2.	431
1.4122	Aço cromado X39CrMo17-1.	-
1.4301	Cromo-níquel X5CrNi18-10.	304
1.4305	Cromo-níquel X8CrNiS18-9.	303
1.4306	Cromo-níquel X2CrNi19-11.	304L
1.4307	Cromo-níquel X2CrNi18-9.	304L
1.4401	Cromo-níquel-molibdênio X5CrNiMo17-12-2.	316
1.4408	Cromo-níquel-molibdênio GX5CrNi-Mo19-11-2.	316
1.4409	Cromo-níquel-molibdênio X2CrNi-Mo19-11-2.	316
1.4462	Cromo-níquel-molibdênio X2CrNi-MoN22-5-3.	329 (2205)
1.4541	Cromo-níquel com adição de titânio X6CrNi-Ti18-10.	321
1.4542	Cromo-níquel com adição de cobre e nióbio X5CrNiCuNb16-4.	630
1.4571	Cromo-níquel com adição de titânio X6CrNi-MoTi17-12-2.	316Ti
Abrasit	Material de fundição dura para uso com fluídos muito corrosivos.	-
Al	Material de metal leve (alumínio).	-
Ceram	Revestimento com alta aderência para uma proteção duradoura contra a corrosão.	-
Compósito	Material plástico de alta resistência.	-
EN-GJL	Fundição com grafite laminar, também conhecida como fundição cinzenta. Para poder utilizar fundição cinzenta na instalação de água potável, deve-se cumprir a diretiva 98/83/CE relativa à qualidade das águas destinadas ao consumo humano e os correspondentes regulamentos técnicos reconhecidos.	-

O seu consultor Wilo irá ajudá-lo, caso necessite, a implementar meios especiais.

Material		
Materiais	Significado	AISI
EN-GJS	Fundição com grafite esferoidal, também designada como fundição nodular. Para poder utilizar a fundição nodular na instalação de água potável, deve-se cumprir a diretiva 98/83/CE relativa à qualidade das águas destinadas ao consumo humano e os correspondentes regulamentos técnicos reconhecidos.	-
G-CuSn10	Bronze sem zinco.	-
Fundição cinzenta	Ver EN-GJL.	-
GJMW	Tipo de fundição especial: fundição branca maleável (designação anterior: GTW).	-
GGG	Ver EN-GJS.	-
Inox	Aço inoxidável.	-
NiAl-Bz	Bronze-níquel-alumínio.	-
PPO	Nome comercial: noryl, tecnopolímero reforçado com fibra de vidro.	-
PP-GF30	Polipropileno, reforçado com 30% de fibra de vidro.	-
PUR	Poliuretano.	-
RG	Execução em bronze.	-
SiC	Carboneto de silício.	-
St	Aço.	-
V2A	Grupo de materiais, p. ex. 1.4301, 1.4306.	304
V4A	Grupo de materiais, p. ex. 1.4404, 1.4571.	316

O seu consultor Wilo irá ajudá-lo, caso necessite, a implementar meios especiais.

Desgaste/deterioração

As bombas ou os seus componentes estão sujeitos de acordo com a norma técnica atual a uma deterioração ou a um desgaste (DIN 31051/DIN EN 13306). Isto pode variar em função dos parâmetros de funcionamento (temperatura, pressão, velocidade, qualidade da água) e a situação de instalação ou de uso e, em consequência, provocar que os produtos ou componentes mencionados, incluindo os componentes elétricos/eletrónicos, sofrerão avarias em momentos distintos.

Peças de desgaste ou submetidas a deterioração são todos os componentes com esforço dinâmico ou giratório incl. componentes eletrónicos carregados de tensão, especialmente:

- Junta (incl. kit de empanque), anel de retenção
- Vedantes
- Rolamento, casquilho e eixo
- Impulsores e corpo da bomba
- Anel de rolamento e de desgaste
- Anel de desgaste / disco de desgaste
- Sistema de corte
- Condensador
- Relé / contactor / interruptor

→ Circuitos eletrônicos, componentes semicondutores, etc.

Nas bombas e na maquinaria de fluídos (como agitadores de motor submersíveis e as bombas de recirculação), assim como nos seus componentes com revestimento (revestimento por cataforeses, 2K ou Ceram), os elementos abrasivos que contêm o fluído exercem um desgaste constante sobre o revestimento. Por este motivo, nos ditos complementos se considera que o revestimento também é um componente de desgaste.

As consequências do desgaste ou deterioração naturais não estão incluídas na garantia do fabricante.

















Substituição de bomba

Para obter informações detalhadas sobre o tópico "Reposição de bombas de aquecimento", consulte a lista de reposição atualizada da Wilo para bombas de aquecimento..

Condições gerais de fornecimento e venda da Wilo

A versão atual das nossas condições gerais de fornecimento e venda podem ser consultadas no nosso site ou no final desta lista de preços:

<https://wilo.com/pt/pt/legal.html>

Campos de aplicação	Significado
	Aquecimento por radiadores
	Aquecimento de piso radiante
	Água quente sanitária
	Solar térmico, geotermia
	Climatização
	Rerigeração, climatização
	Aproveitamento de águas pluviais
	Abastecimento de água/aumento de pressão
	Abastecimento de água para centrais de incêndio
	Tratamento de águas
	Captação de água
	Dessalinização
	Irrigação
	Recolha de águas residuais/transporte de águas residuais
	Tratamento de águas residuais
	Drenagem, (incl. proteção contra transbordamento)
	Aplicações industriais

O que regula a Diretiva ErP?

ErP significa “energy-related products”, ou seja, produtos relacionados com o consumo de energia. Esta diretiva aprovada pela União Europeia em 2009, é uma diretiva fulcral acerca do design de produtos que respeitam o meio ambiente.

Em regulamentos mais específicos afeta também as bombas circuladoras de rotor húmido, os motores elétricos de bombas de rotor seco e as próprias bombas de rotor seco:

Bombas de rotor húmido

A eficiência das bombas de rotor húmido indica-se mediante o índice de eficiência energética (IEE). A gama de produtos Wilo cumpre estes requisitos na perfeição. O valor IEE correspondente às nossas bombas está descrito na tabela de dados.

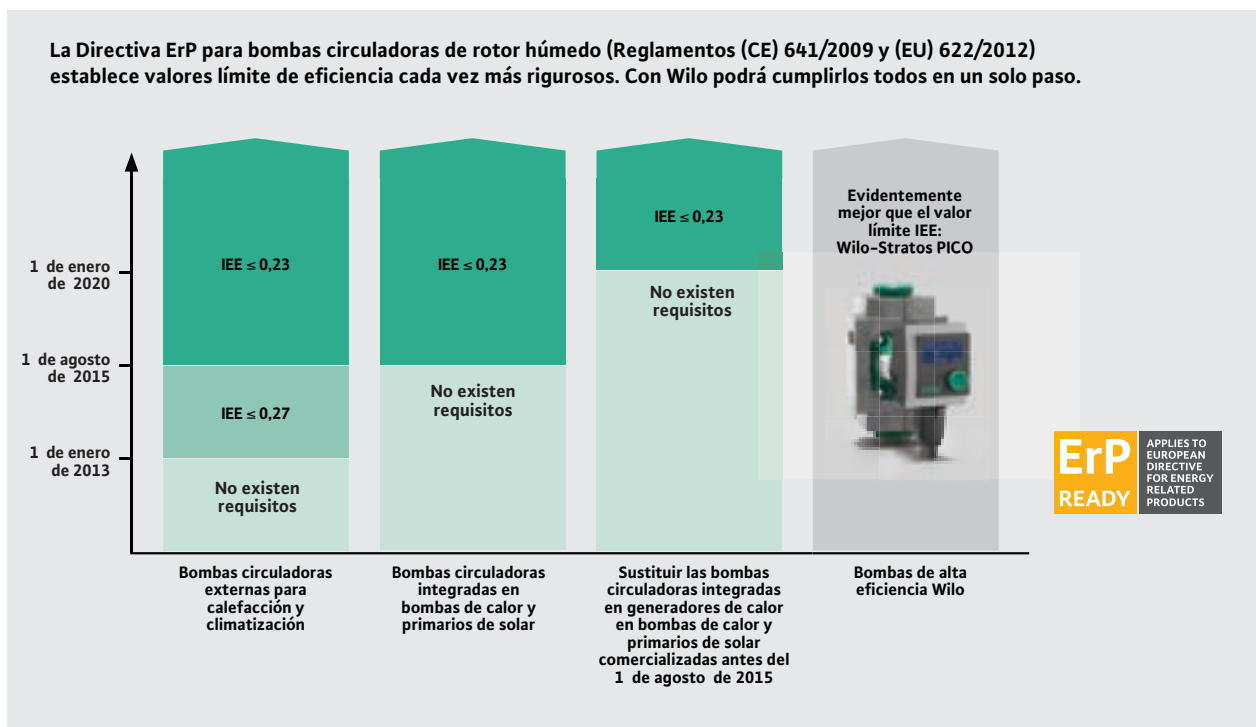

IEE = índice de eficiencia energética según los Reglamentos (CE) 641/2009 y (EU) 622/2012 de la Comisión Europea (se determina comparando los distintos consumos de potencia dentro de un perfil de carga con una bomba de referencia normal)

Bombas de rotor seco

No caso das bombas de rotor seco, o "valor de eficiência" (IE) determina a classe de rendimento dos motores elétricos. A carteira de produtos Wilo cumpre os requisitos na perfeição. Sempre que é possível, a Wilo ultrapassa os requisitos, como é o caso das séries Wilo-Stratos GIGA, cuja elevada eficiência do motor se baseia num conceito especial de acionamento.

Os regulamentos também são válidos para bombas integradas em grupos de pressão. A Wilo cumpre os requisitos também neste caso, e ultrapassa-os uma vez mais com a série Wilo-Helix EXCEL.

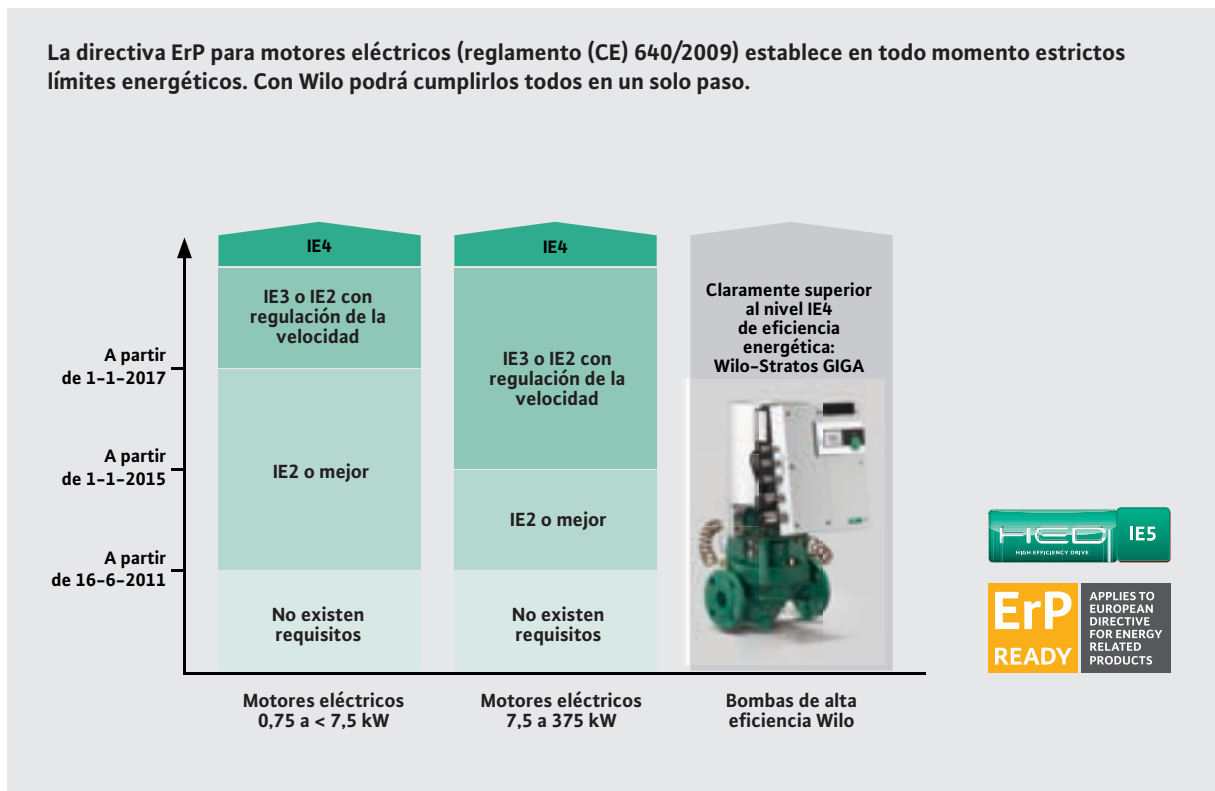

IE2, IE3 = clases de eficiencia energética de motores según la norma IEC 60034-30, prescritas por el reglamento (CE) 640/2009 de la Comisión Europea a partir de las fechas mencionadas
 IE5 = Melhor classe de eficiência energética segundo a IEC TS 60034-30-2 (Ultra Premium Efficiency)

Bombas de água:

Pela primeira vez, na nova diretiva ErP também se contempla a eficiência hidráulica das bombas de água, cujo funcionamento consome grande parte dos recursos naturais e de energia. Um estudo indica que o consumo de eletricidade mundial no ano 2005 para bombas de água foi de 109 TWh e estima-se que será de 136 TWh no ano 2020. Isto corresponde a uma expulsão de CO₂ de 60 Mt. A particularidade do Regulamento (CE) 547/2012 é que se centra especialmente nos rendimentos hidráulicos. Os requisitos para os motores estão definidos no Regulamento (CE) 640/2009. O objetivo é alcançar o rendimento energético mais adequado do conjunto mediante a utilização de motores e sistemas hidráulicos de alta eficiência. Assim, para o ano 2020 deverá ter-se conseguido uma poupança energética de aproximadamente 3,3 TWh.

Quais são os tipos de hidráulicos afetados?

A diretiva é válida para os seguintes tipos de hidráulicos de bombas de rotor seco e bombas submersíveis multicelulares utilizadas para impulsionar água limpa:

- Bombas de água com entrada axial, vedantes próprios.
- Bombas de água com entrada axial; execução monobloco.
- Bombas hidráulicas monobloco com entrada radial, execução Inline.
- Bombas de água verticais multicelulares.
- Bombas de água submersíveis multicelulares em construção de 4" e 6".

A diretiva não é válida para:

- Bombas de água especialmente desenhadas para bombear água limpa com temperaturas abaixo dos -10 °C ou acima dos 120 °C.
- Bombas de água destinadas unicamente para a extinção de incêndios.
- Bombas volumétricas de água.
- Bombas de água autoferrantes.

Índice de eficiência mínima (MEI) como valor de comparação

A classificação dos sistemas hidráulicos é obtida através do valor MEI. O valor de referência para bombas de água com o melhor rendimento hidráulico é $MEI \geq 0,7$. Os três pontos seguintes são importantes para a classificação dos sistemas hidráulicos:

- 1.º Ponto de máximo rendimento (BEP = Best Efficiency Point): ponto de funcionamento com a bomba no seu máximo rendimento hidráulico.
- 2.º Carga parcial (PL = Part load): ponto de funcionamento com o caudal a 75% do ponto de máximo rendimento.
- 3.º Sobrecarga (OL = Over load): ponto de funcionamento com o caudal a 110% do ponto de máximo rendimento.

Para determinar o valor MEI, este deverá estar situado para os três pontos de medição acima do valor mínimo requerido. A fórmula para realizar o cálculo das bombas afetadas está determinada no regulamento.

A implantação do MEI foi realizada em duas etapas entre 2013 e 2015. Desde o dia 1 de Janeiro de 2015, as bombas dos tipos de hidráulicos afetados devem alcançar um índice de eficiência mínima $MEI \geq 0,4$. O valor MEI deve ser incluindo tanto na placa de características como na documentação do produto.

Implantação de valores mínimos del MEI como medida del rendimiento hidráulico de bombas de agua conforme a la directiva ErP (Reglamento n.º (EU) 547/2012)

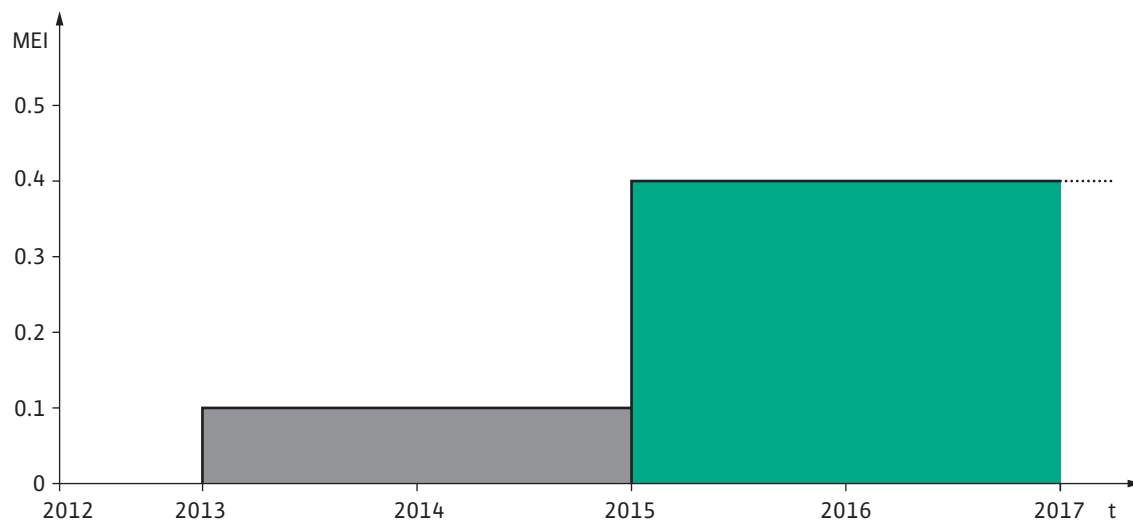

Variante	Códigos	Significado
Variantes de kit de empanque	S1	Q1Q1X4GG para misturas de água-glicol com a seguinte composição: percentagem de glicol entre 20% e 40% do volume e uma temperatura de funcionamento entre 40°C e 120°C, ou uma percentagem de glicol entre 40% e 50% do volume e uma temperatura de funcionamento entre -20°C e 120°C.
	S2	AQ1VGG para emulsões de água-óleo e água com teor de óleo até 90°C.
	P6	Bomba equipada com fecho de cartucho (extração traseira).
Variantes de carcaça	H1	EN-GJS-400-18-LT (antes GGG 40.3) (fundição com grafite esferoidal ou fundição nodular).
	H4	Flanges combinadas PN 6/PN 10 para IPL; só para IPL 40, IPL 50 (1450 rpm), IPL 40, IPL 50, IPL 65 (2900 rpm).
	H5	Pressão máx. de trabalho PN 16 (com IPL/DPL e IP-E/DP-E).
Variantes de motor	K3	Termistores integrados (3 unidades, dispositivos de disparo como acessório).
	N	Execução N de eixo dividido com motor normalizado IEC (só IPL, DPL).
Variantes de impulsor	L1	Impulsor de bronze RG = G-CuSn 10.
Variantes de controlo	R1	Bomba com regulação eletrónica sem sensor (sonda de pressão diferencial).
Variante de água para consumo	P2	Bomba com materiais específicos adequados para água de consumo.

Controlo/regulação das bombas

Durante o funcionamento das bombas Wilo com quadros ou acessórios modulares, devem ser respeitadas as condições de funcionamento elétrico segundo a REBT.

Se as bombas de rotor húmido e rotor seco funcionam com um conversor de frequência não fornecido pela Wilo, é preciso utilizar filtros de saída para reduzir o ruído no motor, evitar os picos de tensão prejudiciais e manter os seguintes valores limite:

- Bombas de rotor húmido com $P_2 \leq 2,2$ kW e bombas de rotor seco com $P_2 \leq 1,1$ kW.
 Velocidade da subida de tensão $du/dt < 500$ V/ μ s.
 Picos de tensão $\hat{u} < 650$ V.
 No caso dos motores de rotor húmido recomenda-se utilizar os filtros de onda senoidal (filtros LC) para reduzir o ruído no lugar dos filtros du/dt (filtros RC).
- Bombas de rotor seco com $P_2 > 1,1$ kW .
 Velocidade da subida de tensão $du/dt < 500$ V/ μ s .
 Picos de tensão $\hat{u} < 850$ V.

Serviço Técnico Oficial

O nosso objetivo é a sua satisfação,
a isso chamamos “Pioneering for You”



Atendimento ao cliente

Possuímos uma ampla rede de profissionais ao seu dispor para o ajudar a encontrar as respostas às suas dúvidas.

A nossa carteira de serviços (alinhamentos a laser, medições de caudais e pressões, consumos, etc.) e produtos cobrem na perfeição as necessidades atuais dos nossos clientes.



Orçamentos e reparações

Como primeiro passo, antes de poder levar a cabo a reparação de um equipamento, realizamos uma análise técnica.

Examinamos os diferentes parâmetros, comprovamos o seu funcionamento e consumos no nosso banco de testes.

Para além da experiência e conhecimento dos nossos produtos, o nosso serviço conta com todo o tipo de ferramentas necessárias para garantir a correta análise e reparação do seu equipamento.



Assistências e arranques

A melhor forma de obter o máximo rendimento dos nossos produtos, é ajustando com precisão os seus parâmetros mediante a instalação. Para isso calibramos cada equipamento de forma a ter o máximo rendimento, permitindo um trabalho mais cómodo.



Manutenção preventiva

Encontrará dentro da nossa carteira de serviços, diferentes planos de manutenção que se irão adaptar às suas necessidades. Desde um primeiro nível de assistência que contempla a substituição das peças de desgaste, até programas mais complexos que incluem assistências prioritárias em instalações cujo funcionamento é crítico.



Peças de substituição

Temos à sua disposição uma rede profissional que coloca à disposição do cliente todo o tipo de peças de substituição de forma rápida e eficaz. A nossa experiência demonstrou-nos que só utilizando peças originais se pode conseguir prolongar o ciclo de vida dos produtos de acordo com os critérios de qualidade estabelecidos pela Wilo.



Eficiência energética

Num contexto energético como o atual, em que as exigências em termos de sustentabilidade e eficiência são cada vez maiores, tornou-se necessário procurar soluções de otimização em infraestruturas e instalações. A Wilo irá ajudá-lo a encontrar as melhores respostas às suas necessidades.



Comunicação remota do equipamento através de um portal de internet protegido pelo WiloCare. Com o WiloCare garante a máxima confiabilidade e rentabilidade. Um pacote completo que lhe oferece informações acerca do estado atual do seu sistema, consumo de energia, opções de otimização e intervalos de manutenção aplicáveis*. Com um preço fixo. Isto traduz-se numa máxima comodidade para si. Disponível nas versões **Basic, Comfort y Premium**.

Vantagens para si

- **Verificação completa do sistema:** o seu programa de serviço Wilo irá onformá-lo regularmente acerca do estado atual do seu sistema e quais as opções de otimização necessárias.
- **Relatório de estado:** registre continuamente o estado do seu sistema, informe-se regularmente a esse respeito, mostra ainda as opções de otimização.
- **Medidas de manutenção regulares:** para corrigir a tempo as falhas e os defeitos.
- **Maior controlo dos gastos e transparência:** utilizando um pacote WiloCare adequado e individual.

WiloCare			
Serviços	Basic	Comfort	Premium
Sistema eletrónico de comunicação	•	•	•
Relatório de estado mensal	•	•	•
Valores fixos	•	•	•
Visitas programadas	•	•	•
Inspeção da instalação	•	•	•
Mão de obra para pequenas reparações	•	•	•
Desconto em peças de substituição		•	•
Desconto em mão de obra para intervenções fora do contrato		•	•
Assistências de emergência		•	•
Direito especial de rescisão de contrato			•
Inclui peças de desgaste			•
Sem gastos de deslocamento para intervenções adicionais sobre os equipamentos sujeitos a contrato			•

Grupo de produto: PG16

Programas de manutenção				
Tipo	BASIC	COMFORT	PREMIUM	
	Ref.	Ref.	Ref.	EUR
Programa manutenção Grupo de pressão 1-2 bombas	2160453	2160468	2160483	Consultar
Programa manutenção Grupo de pressão 3-6 bombas	2160454	2160469	2160484	Consultar
Programa manutenção Centrais de incêndio	2160455	2160470	2160485	Consultar
Programa manutenção Estações Residuais Drain Lift S	2160457	2160472	2160487	Consultar
Programa manutenção Estações Residuais Drain Lift M/L	2160458	2160473	2160488	Consultar
Programa manutenção Estações Residuais Drain Lift XL/XXL	2160459	2160474	2160489	Consultar
Programa manutenção RainSystem Comfort/Basic	2160460	2160475	2160490	Consultar
Programa manutenção RainSystem AF150	2160461	2160476	2160491	Consultar
Programa manutenção RainSystem AF400	2160462	2160477	2160492	Consultar
Programa manutenção Bombas residuais DN32-65	2160463	2160478	2160493	Consultar
Programa manutenção Bombas residuais > DN65	2160464	2160479	2160494	Consultar
Programa manutenção Agitador	2160465	2160480	2160495	Consultar
Programa manutenção Bombas Rotor seco / Rotor húmido	2160466	2160481	2160496	Consultar
Programa manutenção Bombas normalizadas / Câmara partida	2160467	2160482	2160497	Consultar
Programa manutenção SiClean	2187889	2187890	2187891	Consultar
Programa manutenção Bombas de poço	2189572	2189573	2189574	Consultar



Vamos mais além das bombas como produto individual e oferecemos aos nossos clientes um pacote vantajoso e atrativo que contém a revisão da instalação, o arranque e o programa de manutenção, juntamente com o pedido de um novo produto.*

Disponível nas versões **Basic, Comfort y Premium.**

Vantagens para si

- **Service Package:** revisão da instalação, arranque e programa de manutenção: tudo incluído no pacote com uma redução de preço significativa em relação a serviços individuais.*
- **Ampliações de garantia:** pode ampliar a garantia habitual de 2 anos do fabricante complementando o pacote com uma extensão adicional de 3 anos: até 5 anos de garantia.
- **WilCare:** opcionalmente poderá dispor de comunicação remota dos equipamentos através de um portal de internet protegido pelo WilCare.
- **Maior controlo dos gastos e operação:** confiabilidade no funcionamento e conservação a longo prazo do equipamento.

Service Packages			
Serviços	Basic	Comfort	Premium
Revisão prévia das condições da instalação.*	•	•	•
Arranque	•	•	•
Programa manutenção/controles anuais de funcionamento (até 2 anos)	•	•	•
Programa manutenção/controles semestrais de funcionamento (3 a 5 anos)		•	•
Peças de substituição incluídas			•
Direito especial de rescisão			•
Opcional			
Prolongamento da garantia até 5 anos		•	•
Conetividade (WilCare)		•	•

Grupo de produto: PG16

Service Packages				
Tipo	BASIC	COMFORT	PREMIUM	
	Ref.	Ref.	Ref.	EUR
Package Grupo de pressão 1-2 bombas	2167166	2167180	2167194	Consultar
Package Grupo de pressão 3-6 bombas	2167167	2167181	2167195	Consultar
Package Centrais de incêndio	2167168	2167182	2167196	Consultar
Package Estações Residuais Drain Lift S	2167169	2167183	2167197	Consultar
Package Estações Residuais Drain Lift M/L	2167170	2167184	2167198	Consultar
Package Estações Residuais Drain Lift XL/XXL	2167171	2167185	2167199	Consultar
Package RainSystem Comfort/Basic	2167172	2167186	2167200	Consultar
Package RainSystem AF150	2167173	2167187	2167201	Consultar
Package RainSystem AF400	2167174	2167188	2167202	Consultar
Package Bombas residuais DN32-DN65	2167175	2167189	2167203	Consultar
Package Bombas residuais >DN65	2167176	2167190	2167204	Consultar
Package Agitador	2167177	2167191	2167205	Consultar
Package Bombas Rotor seco / Rotor húmido	2167178	2167192	2167206	Consultar
Package Bombas normalizadas /Câmara partida	2167179	2167193	2167207	Consultar

Os preços serão coordenados diretamente com o Serviço Técnico.

* Os dados e relatórios disponíveis dependem do tipo de equipamento. A Wilo reserva-se ao direito de poder efetuar alterações. A viabilidade, execução e alcance dos serviços serão avaliados em cada caso, sob as condições gerais de contratação.



Arranque e controlo de funcionamento

por pessoas formadas do serviço técnico da Wilo.

Serviços especiais para o arranque e manutenção de mais uma bomba ou de várias instalações num edifício assim como o arranque e instalação de bombas em Gestão Técnica Centralizada.

Grupo de produto: PG16

Arranques		
Tipo	Ref.	EUR
Arranque Grupo de pressão 1-2 bombas	2158804	Consultar
Arranque Grupo de pressão 3-6 bombas	2158805	Consultar
Arranque Centrais de incêndio	2158806	Consultar
Arranque Agitador	2160450	Consultar
Arranque Estações Residuais Drain Lift S	2158808	Consultar
Arranque Estações Residuais Drain Lift M/L	2158809	Consultar
Arranque Estações Residuais Drain Lift XL/XXL	2160444	Consultar
Arranque RainSystem Comfort/Basic	2160445	Consultar
Arranque RainSystem AF150	2160446	Consultar
Arranque RainSystem AF400	2160447	Consultar
Arranque Bombas residuais DN32-65	2160448	Consultar
Arranque Bombas residuais > DN65	2160449	Consultar
Arranque Bombas residuais até 3 bombas em paralelo	2162823	Consultar
Arranque Bombas Rotor seco / Rotor húmido	2160451	Consultar
Arranque Bombas normalizadas / Câmara partida	2160452	Consultar
Arranque SiClean	2187888	Consultar
Arranque Bombas de poço	2189571	Consultar
Arranque Quadro controlo 1-3 bombas	2162821	Consultar
Arranque Quadro controlo 4-6 bombas	2162822	Consultar

Aquecimento, Climatização e A.Q.S.

Bombas de rotor húmido

Bombas de rotor seco

Quadros e sistemas de regulação e controlo

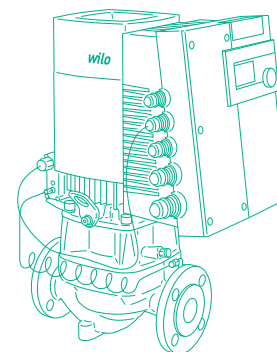
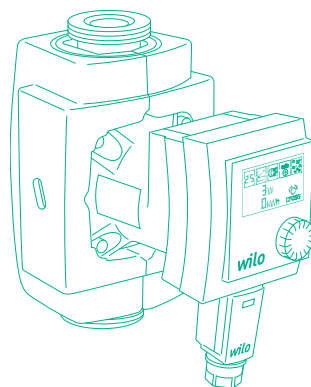
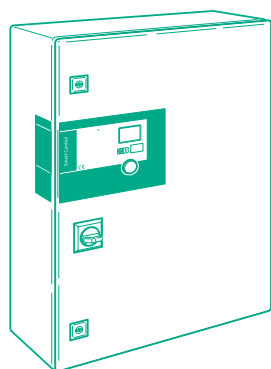

Aquecimento

Informação técnica

Vasos de expansão: Princípio de funcionamento e pressurização

Os vasos de expansão numa instalação de aquecimento ou ar condicionado são os responsáveis por absorver as mudanças de volume que ocorrem no fluido como resultado de mudanças de temperatura do mesmo. Desempenha um papel muito importante na instalação e por isso é relevante fazer uma correta seleção, instalação e pressurização do mesmo.

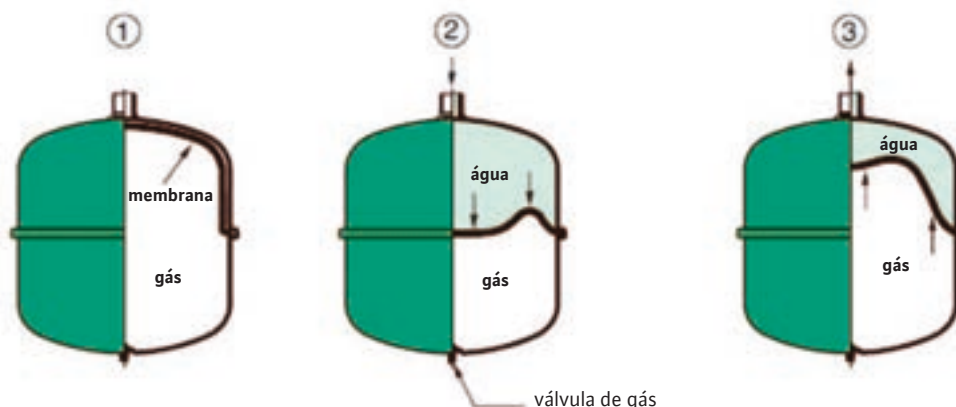

No momento inicial, quando se instala o vaso e a instalação ainda está vazia, o gás ocupa o volume total do vaso. Depois de pressurizado o gás até à pressão inicial necessária, enche-se a instalação de água. A pressão do gás no interior do vaso é a que equilibra a pressão estática da instalação.

Quando a temperatura começa a subir, o volume de água no circuito aumenta devido à dilatação e comprime a membrana. O volume do gás diminui e a pressão da instalação aumenta. Isto deve ser calculado corretamente para evitar que a dilatação seja tanta que chegue a abrir a válvula de segurança.

Assim que a caldeira parar e a água ficar novamente fria, a pressão na instalação diminui e parte da água contida no vaso regressa ao circuito.

Pressurização

Existem 3 tipos de pressão a ter em conta:

p_0 : é a pressão de pré-ajuste à qual deve ser pressurizado o gás contido no vaso. Esta pressão calcula-se da seguinte forma: $(H_{ST}/10)+0,3$, sendo o resultado em bares e sendo H_{ST} (m) a altura geométrica da instalação.

p_a : é a pressão inicial à qual é pressurizado o fluido da instalação. Esta pressão faz com que entre um pouco de volume de fluido no vaso. Calcula-se da seguinte forma: $p_0+0,3$ (bar)

p_e : é a pressão final. Esta pressão é necessária para calcular o volume nominal do vaso. É obtida subtraindo à pressão da válvula de segurança (P_{SV}) o valor $0,1 \cdot P_{SV}$ (este diferencial deverá ser pelo menos 0,5 segundo a EN12828).



Pressão de
pré-ajuste

p_0



Pressão
inicial

p_a



Pressão
final

p_e

Cálculo do volume do vaso

Para calcular o volume do vaso temos que seguir um conjunto de passos:

Em primeiro lugar é necessário conhecer o volume total da instalação. Para saber esta informação iremos basear-nos nas tabelas que nos indicam o volume em litros por kW de cada emissor segundo a temperatura média.

$$V_T = VA \times P_T$$

V_T : volume total em litros

VA: volume em l/kW segundo o emissor e dT

P_T : potência térmica instalada em kW

Tabela 2: volume* aprox. de água do sistema de aquecimento refere-se à capacidade calorífica Q instalada								
tmax tR °C	°C	90 70	80 60	70 55	70 50	60 40	50 40	40 30
Radiadores	VA litros/KW	14,0	16,5	20,1	20,6	27,9	36,6	-
Radiadores planos	VA litros/KW	9,0	10,1	12,1	11,9	15,1	20,1	-
Convectores	VA litros/KW	6,5	7,0	8,4	7,9	9,6	13,4	-
Climatizadores	VA litros/KW	5,8	6,1	7,2	6,6	7,6	10,8	-
Piso radiante	VA litros/KW	9,2	10,3	11,8	11,9	14,7	18,0	26,8

*volume de água = gerador de calor + rede de distribuição + emissores de calor

Uma vez conhecido o volume total do sistema, será necessário calcular o volume de expansão do fluido que irá depender da temperatura. O coeficiente de expansão do fluido segundo a temperatura pode ser visto na seguinte tabela:

Tabela 1: e, coeficiente de expansão e pressão de vapor													
t (TAZ, tmax, tR, tmin) °C	-34	-28	-20	-10	40	50	60	70	80	90	100	105	110
e 0% glicol= 0 °C	-	-	-	-	0,0074	0,0118	0,0168	0,0224	0,0287	0,0356	0,0432	0,0472	0,0514
po bar	-	-	-	-	-	-	-	-	-	-	-	0,2	0,4
e 40% glicol=-24 °C	-	-	-	-	0,0239	0,0300	0,0364	0,0431	0,0502	0,0576	0,0653	0,0693	0,0734
po bar	-	-	-	-	-	-	-	-	-	-	-	-	0,2
sist. de água de refrigeração < 5 °C	0,0110	0,0088	0,0049	0,0014	-	-	-	-	-	-	-	-	-
sist. de água de refrigeração > 70 °C	-	-	-	-	-	-	-	-	0,0069	0,0143	0,0221	0,0262	0,0304

$$V_e = e \times V_T$$

V_e : volumen de expansão em litros

e: coeficiente de expansão

El Volumen neto del vaso V_N estará compuesto por el volumen de expansión más el volumen de reserva.

$$V_N = V_e + V_v$$

El Volumen de Reserva V_v , se expresará en litros. Aparte de computar el volumen de água adicional debido a la expansión térmica, el vaso de expansión deberá tener un volumen de reserva para compensar las posibles fugas de água del sistema. Los vasos de expansión de volumen menor a 15 litros deberán alojar al menos un 20% de su volumen como reserva de água. Los vasos o depósitos de expansión con volúmenes superiores a 15 litros, deberán acomodar un volumen de reserva de al menos el 0,5% del contenido de água total del sistema V_t , o como mínimo 3 litros. Según la norma EN 12828, el volumen de reserva será:

$$V_v \geq 0.005 \times V_T \geq 3l$$

Por último, há que ter em conta o fator de pressão (D_f) para calcular o volume nominal do vaso. Este cálculo irá ser muito diferente se se pretender instalar um vaso convencional ou um sistema de pressurização que mantém a pressão mais estável na instalação mediante o compressor ou as bombas.

Em vasos de pressão convencionais o fator de pressão é:

$$D_f = \frac{1}{\text{eficiencia}} = \frac{(p_e + 1)}{(p_e - p_0)}$$

Em sistemas de pressurização que ativamente mantém a pressão mais estável, o fator de pressão pode ser considerado $D_f = 1,1$ a $1,2$. Assim, o volume nominal do vaso, que será o resultado da multiplicação $V_N \times D_f$, será muito inferior para sistemas que ativamente tentam manter a pressão constante mediante o compressor ou as bombas do que para vasos convencionais. Pode ser interessante considerar a instalação de um sistema de pressurização mediante o compressor ou as bombas já que isto representa certas vantagens como um tamanho muito menor, manutenção sem esvaziamento, pressão do sistema mais estável, etc.

Propriedades da água líquida

PROPRIEDADES DA ÁGUA LÍQUIDA							
t	μ	ρ	ν	C_p	γ	c_e	P_w
°C	Pa/s	kg/m ³	m ² /s	kJ/(kg·K)	1	1	Pa
4	$1,546 \cdot 10^{-3}$	999,86	$1,546 \cdot 10^{-6}$	4,2054	1	0	813
0	$1,749 \cdot 10^{-3}$	999,81	$1,749 \cdot 10^{-6}$	4,212	1,000	0,0001	611
5	$1,500 \cdot 10^{-3}$	999,85	$1,501 \cdot 10^{-6}$	4,204	1,000	0,0000	872
10	$1,300 \cdot 10^{-3}$	999,58	$1,300 \cdot 10^{-6}$	4,197	1,000	0,0003	1.228
15	$1,136 \cdot 10^{-3}$	999,01	$1,138 \cdot 10^{-6}$	4,191	0,999	0,0009	1.705
20	$1,002 \cdot 10^{-3}$	998,16	$1,004 \cdot 10^{-6}$	4,187	0,998	0,0017	2.339
25	$0,891 \cdot 10^{-3}$	997,03	$0,893 \cdot 10^{-6}$	4,183	0,997	0,0028	3.169
30	$0,797 \cdot 10^{-3}$	995,66	$0,801 \cdot 10^{-6}$	4,181	0,996	0,0042	4.246
35	$0,718 \cdot 10^{-3}$	994,05	$0,722 \cdot 10^{-6}$	4,179	0,994	0,0058	5.628
40	$0,651 \cdot 10^{-3}$	992,23	$0,656 \cdot 10^{-6}$	4,178	0,992	0,0077	7.383
45	$0,594 \cdot 10^{-3}$	990,21	$0,599 \cdot 10^{-6}$	4,178	0,990	0,0098	9.593
50	$0,544 \cdot 10^{-3}$	988,01	$0,550 \cdot 10^{-6}$	4,179	0,988	0,0120	12.349
55	$0,501 \cdot 10^{-3}$	985,65	$0,508 \cdot 10^{-6}$	4,180	0,986	0,0144	15.759
60	$0,463 \cdot 10^{-3}$	983,14	$0,471 \cdot 10^{-6}$	4,182	0,983	0,0170	19.943
65	$0,430 \cdot 10^{-3}$	980,50	$0,438 \cdot 10^{-6}$	4,185	0,981	0,0197	25.037
70	$0,401 \cdot 10^{-3}$	977,73	$0,410 \cdot 10^{-6}$	4,188	0,978	0,0226	31.196
75	$0,375 \cdot 10^{-3}$	974,83	$0,384 \cdot 10^{-6}$	4,191	0,975	0,0257	38.590
80	$0,351 \cdot 10^{-3}$	971,81	$0,362 \cdot 10^{-6}$	4,196	0,972	0,0289	47.409
85	$0,331 \cdot 10^{-3}$	968,66	$0,341 \cdot 10^{-6}$	4,200	0,969	0,0322	57.861
90	$0,312 \cdot 10^{-3}$	965,37	$0,323 \cdot 10^{-6}$	4,205	0,965	0,0357	70.176
95	$0,295 \cdot 10^{-3}$	961,92	$0,307 \cdot 10^{-6}$	4,211	0,962	0,0394	84.603
100	$0,280 \cdot 10^{-3}$	958,30	$0,292 \cdot 10^{-6}$	4,217	0,958	0,0434	101.413
105	$0,266 \cdot 10^{-3}$	954,48	$0,278 \cdot 10^{-6}$	4,224	0,955	0,0476	120.899
110	$0,253 \cdot 10^{-3}$	950,41	$0,266 \cdot 10^{-6}$	4,231	0,951	0,0520	143.375
115	$0,241 \cdot 10^{-3}$	946,07	$0,255 \cdot 10^{-6}$	4,238	0,946	0,0569	169.180
120	$0,230 \cdot 10^{-3}$	941,41	$0,245 \cdot 10^{-6}$	4,247	0,942	0,0621	198.673
125	$0,221 \cdot 10^{-3}$	936,37	$0,236 \cdot 10^{-6}$	4,255	0,936	0,0678	232.238
130	$0,211 \cdot 10^{-3}$	930,89	$0,227 \cdot 10^{-6}$	4,265	0,931	0,0741	270.281
135	$0,203 \cdot 10^{-3}$	924,91	$0,220 \cdot 10^{-6}$	4,275	0,925	0,0810	313.232
140	$0,195 \cdot 10^{-3}$	918,36	$0,213 \cdot 10^{-6}$	4,286	0,918	0,0887	361.542
145	$0,188 \cdot 10^{-3}$	911,18	$0,206 \cdot 10^{-6}$	4,297	0,911	0,0973	415.688
150	$0,181 \cdot 10^{-3}$	903,27	$0,201 \cdot 10^{-6}$	4,310	0,903	0,1069	476.167

NOMENCLATURA		
t	Temperatura da água	°C
μ	Viscosidade absoluta	Pa/s
ρ	Densidade	kg/m ³
ν	Viscosidade cinemática	m ² /s
γ	Densidade relativa referida a 4°C	1
C_p	Calor específico a pressão constante	kJ/(kg·K)
c_e	Coeficiente de expansão sobre 4°C	1
p_w	Pressão saturação de vapor	Pa

Definições e cálculo do ponto de trabalho de uma instalação de aquecimento

Definições

Potência

P1: potência elétrica consumida pela rede

P2: potência mecânica nominal fornecida pelo motor

Pressão manométrica

É a pressão lida no manómetro, que corresponde à diferença entre a pressão absoluta ou real e a pressão atmosférica. Assumindo uma pressão atmosférica de 1 bar, se no manómetro lermos 5 bar, a pressão absoluta será de 6 bar.

NOTA: Em geral, os manómetros indicam pressão relativa.

Cálculo do ponto de trabalho de uma instalação de aquecimento

O caudal que deve circular por uma instalação calcula-se da seguinte forma:

$$Q_{\text{bomba}} = P / (1,163 \times \Delta T)$$

Q_{bomba} : Caudal de projeto (m³/h)

P: Potência térmica a transportar (kW)

1.163: $\rho \times C$ [kWh / m³K] para água

ρ : densidade do fluido (kg/m³)

C: calor específico do fluido (kWh/(kg·K))

ΔT : diferença térmica ($T_{\text{ida}} - T_{\text{retorno}}$)

Para o cálculo da perda de carga é necessário adicionar as perdas de carga de cada elemento do circuito mais desfavorável da instalação.

Não é aconselhável que estas perdas sejam superiores a 40mm por m de tubagem. Isto é considerado uma restrição na hora de calcular o diâmetro das tubagens. Outra restrição seria a velocidade permitida na tubagem.

Esquema de uma instalação de aquecimento

Representação esquemática de uma instalação de aquecimento com possibilidade de um balanço hidráulico

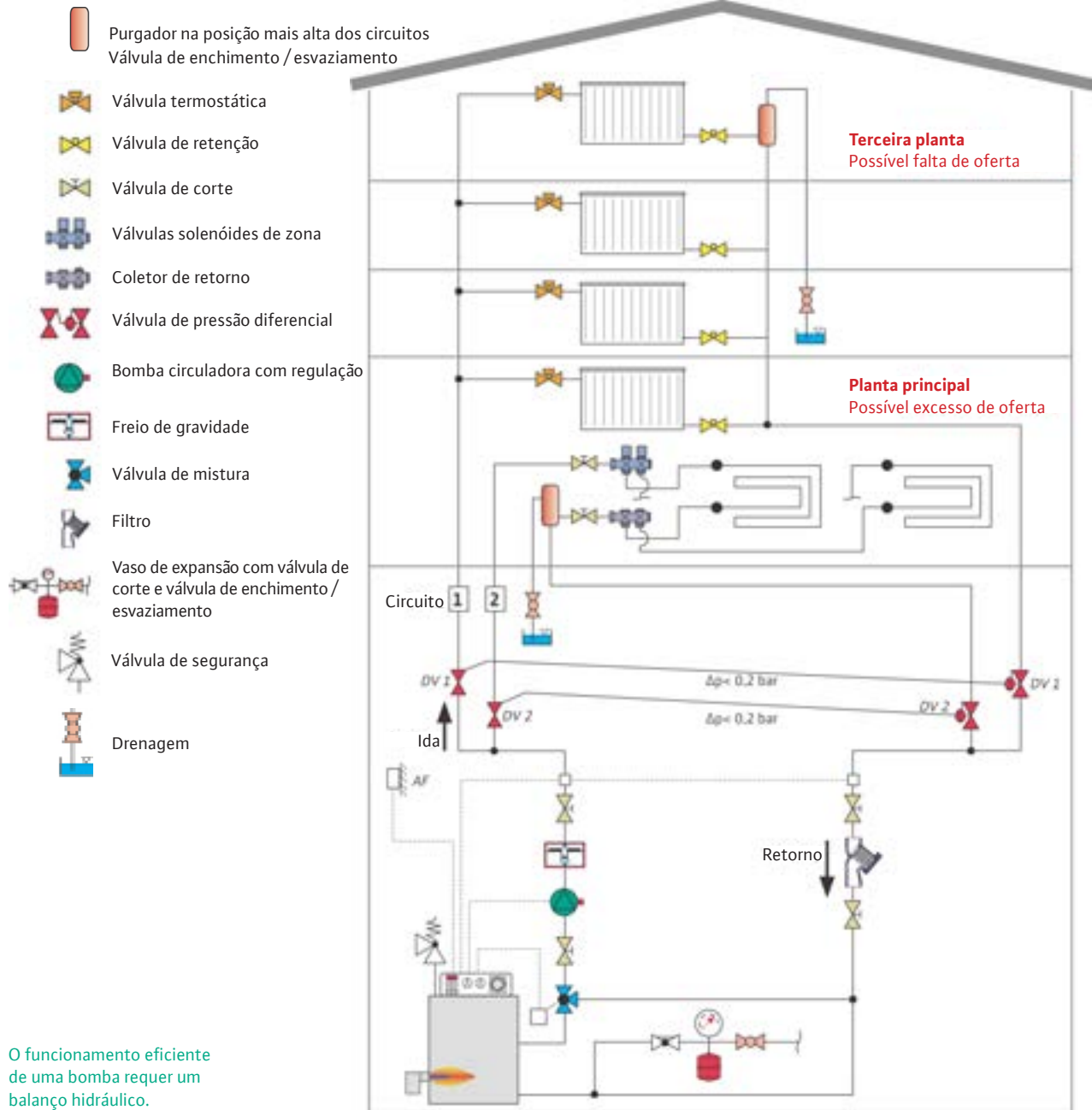

Pressão necessária para a aspiração das bombas

O NPSH é a pressão mínima necessária na entrada de aspiração de uma bomba para evitar a cavitação. Para as bombas de rotor seco, essa pressão mínima é determinada por uma curva, e indica uma pressão absoluta. A este NPSH requerido pela bomba vamos chamar-lhe NPSH_r para o diferenciar do NPSH_d que seria o disponível na instalação. É necessário calcular o NPSH_d e comprovar que é maior que o requerido pela bomba para o ponto de trabalho. De seguida, iremos ver como calcular o NPSH_d.

$$\text{NPSH}_d = (p_{\text{amb}} - p_{\text{vap}}) / (\rho \cdot g) - H_v \pm Z [\text{m}]$$

p_{amb} : pressão estática do sistema nesse ponto (Pa)

p_{vap} : pressão de vapor do fluído (Pa) ρ : densidade do fluído (kg/m³)

g : aceleração da gravidade (m/s²)

H_v : perdas de carga na aspiração (m)

Z : altura desde o nível de aspiração mais desfavorável até à entrada da bomba

Ao NPSH_r da bomba nesse ponto há que somar 0.5 como margem de segurança e comprovar que o resultado é menor que o NPSH_d no sistema.

Exemplo: se NPSH_d=4, então o resultado de NPSH_r +0,5 terá que ser menor ou igual a 4 para que a bomba seja válida para essa instalação.

Um NPSH_d demasiado baixo pode produzir cavitação. Para evitar esta situação existem as seguintes possibilidades:

Aumentar a pressão na instalação.

Baixar a temperatura do fluído.

Diminuir as perdas de carga na aspiração.

Selecione uma bomba com um NPSH_r menor.

Para as bombas de rotor húmido existem umas tabelas para cada gama que determinam a pressão mínima necessária na aspiração da bomba, dependendo do modelo, diâmetro de conexão e temperatura. Trata-se de uma pressão manométrica (relativa).

Rede de retorno de AQS

Na hora de calcular uma instalação de AQS há que ter em conta determinadas medidas.

Por um lado, para concluir se é necessária uma rede de retorno ou não, ponto HS4 do CTE, secção 3.2.2.1., está descrito que: **“Tanto em instalações individuais como em instalações de produção centralizada, a rede de distribuição deve estar dotada de uma rede de retorno quando a longitude da tubagem de ida ao ponto de consumo mais distante seja igual ou maior que 15 m.”**

Uma vez determinado que é necessário uma rede de retorno, há que ter em conta certas características para o dimensionamento da mesma.

Segundo o HS4 do CTE, secção 3.2.2.1.:

“Exceto em moradias unifamiliares ou em instalações pequenas, se deverá disponibilizar uma bomba de recirculação dupla, de montagem paralela, funcionando de forma similar à especificada para as do grupo de pressão de água fria. No caso das instalações individuais poderá estar incorporada no equipamento de produção.”

Além disso, é necessário ter em conta o regulamento UNE 100030 IN para a prevenção e controlo da proliferação e disseminação de legionela em instalações, que indica que a temperatura da água quente sanitária deve ser em todos os pontos maior que 50°C. Atendendo a estas características, pode proceder-se ao cálculo da instalação, segundo o indicado no HS4, secção 4.4.2.

1. **Para determinar o caudal que irá circular pelo circuito de retorno, será estimado que na torneira mais distante, a perda de temperatura seja no máximo de 3°C desde a saída do acumulador ou permutador em cada caso.**
2. **Em qualquer caso não poderá recircular menos de 250 l/h em cada coluna, se a instalação responde a este esquema, para poder efetuar um balanço hidráulico adequado.**
3. **O caudal de retorno pode ser estimado segundo regras empíricas da seguinte forma:**
 - a) **considerar que se recircula 10% de água de alimentação, como mínimo. De qualquer forma se considera que o diâmetro interior mínimo a tubagem de retorno é de 16 mm.**

O isolamento das redes de tubagem, tanto a compressão como no retorno, deve obedecer ao estabelecido no Regulamento das Instalações Térmicas em Edifícios e suas Instruções Técnicas Complementares ITE.

IT 1.2.4.2 Redes de tubagem e canalizações

IT 1.2.4.2.1 Isolamento térmico em redes de tubagem

Tabela 1.2.4.2.1: Espessuras mínimas de isolamento (mm) de tubagem e acessórios que transportam fluidos quentes que percorrem pelo interior dos edifícios.

Diâmetro exterior (mm)	Temperatura máxima do fluido (°C)		
	40...60	>60...100	>100...180
D≤35	25	25	30
35<D≤60	30	30	40
60<D≤90	30	30	40
90<D≤140	30	40	50
140<D	35	40	50

Condutividade térmica de referência: 0,040 W/(m·K)

As espessuras mínimas de isolamento das redes de tubagem que tenham um funcionamento contínuo, como redes de água quente sanitária, devem ser os indicados nas tabelas anteriores aumentados em 5mm.

Se considerarmos o que está descrito no HS4, dos 10% do caudal de alimentação, o caudal de recirculação de AQS calculado tende a ser demasiado grande. Na realidade, esse caudal deve ser calculado em função das perdas caloríficas nas tubagens (máximo 3°C no ponto de distribuição mais distante).

$$Q_{rec} (l/(h \cdot m)) = q(W/m) / (1,163(kWh/(m^3 \cdot K) \cdot \Delta T))$$

Q_{rec}: caudal da bomba de recirculação de AQS por metro de tubagem

ΔT: Salto térmico entre acumulador e consumo mais distante

q: perda de calor a secção da tubagem (W/m)

Para calcular o caudal total de recirculação terá de se multiplicar o Q_{rec} pelos metros de tubagem que há entre o acumulador e a torneira mais distante (longitude rede de distribuição).

Pressão necessária na aspiração das bombas

Ao usar o programa AISLAM editado pela UPV e Atecyr, foram obtidos os valores de perda calorífica (W/m) para uma tubagem de cobre de diferentes diâmetros, sem isolamento e com um tipo de isolamento de 0,04 W/m.K de condutividade térmica.

Tipo de tubagem	DN	$T_{\text{fluido}} - T_{\text{ar}}$	Perdas (W/m)	Perdas (W) (50 m)	$\Delta T(\text{CTE})$	Caudal (l/h)
Sem isolamento	20	40	42,49	1.924	3	552,87
25mm de isolamento	20	40	8,02	393	3	112,93
30mm de isolamento	20	40	7,34	361	3	103,74
Sem isolamento	25	40	51,52	2.398	3	689,08
25mm de isolamento	25	40	9,15	452	3	129,89
30mm de isolamento	25	40	8,33	412	3	118,39
Sem isolamento	32	40	63,59	3.010	3	864,94
25mm de isolamento	32	40	10,46	518	3	148,85
30mm de isolamento	32	40	9,46	469	3	134,77
Sem isolamento	40	40	73,88	3.536	3	1.016,09
30mm de isolamento	40	40	10,56	525	3	150,86
35mm de isolamento	40	40	9,68	481	3	138,22
Sem isolamento	50	40	91,63	4.435	3	1.274,43
30mm de isolamento	50	40	12,46	620	3	178,16
35mm de isolamento	50	40	11,36	566	3	162,64
Sem isolamento	65	40	103,22	5.037	3	1.447,41
30mm de isolamento	65	40	13,98	697	3	200,29
35mm de isolamento	65	40	12,71	633	3	181,90
Sem isolamento	80	40	123,50	6.051	3	1.738,79
30mm de isolamento	80	40	15,90	793	3	227,87
35mm de isolamento	80	40	14,39	718	3	206,32

Na secção 4.4.23. do CTE existe uma tabela que indica o diâmetro da tubagem recomendado para o caudal recirculado. Assim, pode-se obter as perdas de carga no retorno, que geralmente são as mais importantes. As perdas na distribuição também se adicionam, mas irão ser menores já que o diâmetro da tubagem dessa secção normalmente é calculado para um caudal maior (o caudal de distribuição) e é, portanto, maior.

O CTE estabelece para a distribuição alguns limites de velocidade, que irão influenciar a determinação do diâmetro da tubagem:

- tubagens metálicas: entre 0,50 e 2,00 m/s
- tubagens termoplásticas e multicamadas: entre 0,50 e 3,50 m/s

Suponhamos um exemplo prático de um centro desportivo com 40 chuveiros e 100m de tubagem (50m de distribuição + 50m de retorno). O caudal simultâneo de AQS para 40 chuveiros é de 4 l/s.

Aplicando o que é indicado no CTE de que o caudal de recirculação deveria ser de 10% do caudal de alimentação, iria-se obter um caudal de recirculação de 1.440 l/h.

Se por outro lado, o cálculo do caudal de recirculação se realizar segundo as perdas caloríficas iria-se obter o seguinte:

$q = 13,4 \text{ W/m} - 9,8 \text{ W/m}$ dependendo dos diâmetros das tubagens de distribuição

Longitude tubagem distribuição: 50 m

Q recirc. = 200 l/h - 141 l/h

Estes caudais são muito menores que o exigido pelo CTE. Para estes caudais recomenda-se uma tubagem de retorno de DN15 ou DN20, e com ela, a perda de carga seria inferior a 0.5 m.c.a.

Como as bombas de AQS funcionam durante muitas horas ao ano, existe um grau potencial económico, pelo que se recomenda o uso de bombas de alta eficiência.

Tabela de equivalências para rotor húmido

Modelo antigo			Modelos novos			
Star-RS	Atravancamento	Alimentação	Ligação	Yonos PICO	Stratos PICO	Varios PICO
Star-RS 15/4	130	1~230V	Rp 1/2"	15/1-4-130	15/1-4-130	15/1-7
Star-RS 15/5	130	1~230V	Rp 1/2"	15/1-6-130	15/1-6-130	15/1-7
Star-RS 15/6	130	1~230V	Rp 1/2"	15/1-6-130	15/1-6-130	15/1-7
Star-RS 25/4-130	130	1~230V	Rp 1"	25/1-4-130	25/1-4-130	25/1-7-130
Star-RS 25/5-130	130	1~230V	Rp 1"	25/1-6-130	25/1-6-130	25/1-7-130
Star-RS 25/6-130	130	1~230V	Rp 1"	25/1-6-130	25/1-6-130	25/1-7-130
Star-RS 25/7-130	130	1~230V	Rp 1"	25/1-8-130	-	
Star-RS 25/2	180	1~230V	Rp 1"	25/1-4	25/1-4	25/1-7
Star-RS 25/4	180	1~230V	Rp 1"	25/1-4	25/1-4	25/1-7
Star-RS 25/5	180	1~230V	Rp 1"	25/1-6	25/1-6	25/1-7
Star-RS 25/6	180	1~230V	Rp 1"	25/1-6	25/1-6	25/1-7
Star-RS 25/6 RG	180	1~230V	Rp 1"	-	25/1-6-N	
Star-RS 25/7	180	1~230V	Rp 1"	25/1-8	-	
Star-RS 25/8	180	1~230V	Rp 1"	25/1-8	-	
Star-RS 30/2	180	1~230V	Rp 1" 1/4	30/1-4	30/1-4	
Star-RS 30/4	180	1~230V	Rp 1" 1/4	30/1-4	30/1-4	
Star-RS 30/5	180	1~230V	Rp 1" 1/4	30/1-6	30/1-6	
Star-RS 30/6	180	1~230V	Rp 1" 1/4	30/1-6	30/1-6	
Star-RS 30/7	180	1~230V	Rp 1" 1/4	30/1-8	-	
Star-RS 30/8	180	1~230V	Rp 1" 1/4	30/1-8	-	
Star-RSD 30/6	180	1~230V	Rp 1" 1/4	D 30/1-6	-	

Modelo antigo 1~230V		Modelos novos 1~230V				
TOP-S	Atravancamento	Ligação	Yonos MAXO	Stratos	Atravancamento	Stratos MAXO
25/5 EM	180	DN 25 - Rp 1"	25/0,5-7	25/1-6	180	25/0,5-4 ó 6
25/7 EM	180	DN 25 - Rp 1"	25/0,5-7	25/1-8	180	25/0,5-8
25/10 EM	180	DN 25 - Rp 1"	25/0,5-10; 25/0,5-12	25/1-12	180	25/0,5-12
25/13 EM	180	DN 25 - Rp 1"	25/0,5-10; 25/0,5-12	25/1-12	180	25/0,5-12
30/4 EM	180	DN 30 - Rp 1" 1/4	30/0,5-7	30/1-6	180	30/0,5-6
30/5 EM	180	DN 30 - Rp 1" 1/4	30/0,5-7	30/1-6	180	30/0,5-4 ó 6
30/7 EM	180	DN 30 - Rp 1" 1/4	30/0,5-7	30/1-8	180	30/0,5-8
30/10 EM	180	DN 30 - Rp 1" 1/4	30/0,5-10; 30/0,5-12	30/1-12	180	30/0,5-12
40/4 EM	220	DN 40	40/0,5-4	40/1-4	220	40/0,5-4
40/7 EM	250	DN 40	40/0,5-8	40/1-8*	220	40/0,5-8
40/10 EM	250	DN 40	40/0,5-12	40/1-12	250	40/0,5-12
40/15 EM	250	DN 40	40/0,5-16	40/1-16	250	40/0,5-16
50/4 EM	240	DN 50	50/0,5-8	50/1-8	240	50/0,5-6
50/7 EM	280	DN 50	50/0,5-9	50/1-9	280	50/0,5-9
50/10 EM	280	DN 50	50/0,5-12	50/1-12	280	50/0,5-12
65/7 EM	280	DN 65	65/1-9	65/1-9	280	65/0,5-9
65/10 EM	340	DN 65	65/0,5-12	65/1-12	340	65/0,5-12
80/7 EM	360	DN 80	80/0,5-6	80/1-6	360	80/0,5-6
TOP-SD			Yonos MAXO-D	Stratos-D		Stratos MAXO-D
30/5 EM	180	DN 30 - Rp 1" 1/4	Yonos PICO-D 30/1-8		220	30/0,5-6 **
32/7 EM	220	DN 32	32/0,5-7	32/1-8	220	32/0,5-8
32/10 EM	220	DN 32	32/0,5-11	32/1-12	220	32/0,5-12
40/3 EM	250	DN 40	40/0,5-8*	40/1-8*	220	40/0,5-8
40/7 EM	250	DN 40	40/0,5-8*	40/1-8*	220	40/0,5-8
40/10 EM	250	DN 40	40/0,5-12	40/1-12	250	40/0,5-12
40/15 EM	250	DN 40	40/0,5-16	40/1-16	250	40/0,5-16
50/7 EM	280	DN 50	50/0,5-9	50/1-9	280	50/0,5-9

Tabela de equivalências para rotor húmido

Modelo antigo 1~230V		Modelos novos 1~230V				
TOP-SD	Atravancamento	Ligação	Yonos MAXO-D	Stratos-D	Atravancamento	Stratos MAXO-D
50/10 EM	280	DN 50	50/0,5-12	50/1-12	280	50/0,5-12
65/10 EM	340	DN 65	65/0,5-12	65/1-12	340	65/0,5-12
80/7 EM	360	DN 80	80/0,5-6	80/1-6	360	80/0,5-6

Modelo antigo 3~400V		Modelos novos 1~230V***				
TOP-S	Atravancamento	Ligação	Yonos MAXO	Stratos	Atravancamento	Stratos MAXO
25/5 DM	180	DN 25 - Rp 1"	25/0,5-7	25/1-6	180	25/0,5-4 ó 6
25/7 DM	180	DN 25 - Rp 1"	25/0,5-7	25/1-8	180	25/0,5-8
25/13 DM	180	DN 25 - Rp 1"	25/0,5-10; 25/0,5-12	25/1-12	180	25/0,5-12
25/10 DM	180	DN 25 - Rp 1"	25/0,5-10; 25/0,5-12	25/1-12	180	25/0,5-10
30/4 DM	180	DN 30 - Rp 1" 1/4	30/0,5-7	30/1-6	180	30/0,5-4
30/5 DM	180	DN 30 - Rp 1" 1/4	30/0,5-7	30/1-6	180	30/0,5-4 ó 6
30/7 DM	180	DN 30 - Rp 1" 1/4	30/0,5-7	30/1-8	180	30/0,5-8
30/10 DM	180	DN 30 - Rp 1" 1/4	30/0,5-10; 30/0,5-12	30/1-12	180	30/0,5-10
40/4 DM	220	DN 40	40/0,5-4	40/1-4	220	40/0,5-4
40/7 DM	250	DN 40	40/0,5-8	40/1-8*	220	40/0,5-8*
40/10 DM	250	DN 40	40/0,5-12	40/1-12	250	40/0,5-12
40/15 DM	250	DN 40	40/0,5-16	40/1-16	250	40/0,5-16
50/4 DM	240	DN 50	50/0,5-8	50/1-8	240	50/0,5-6
50/7 DM	280	DN 50	50/0,5-9	50/1-9	280	50/0,5-9
50/10 DM	280	DN 50	50/0,5-12	50/1-12	280	50/0,5-12
50/15 DM	340	DN 50	50/0,5-16	50/1-16	340	50/0,5-14 ó 16
65/7 DM	280	DN 65	65/0,5-9	65/1-9	280	65/0,5-9
65/10 DM	340	DN 65	65/0,5-12	65/1-12	340	65/0,5-12
65/13 DM	340	DN 65	65/0,5-16	65/1-16	340	65/0,5-12
65/15 DM	340	DN 65	65/0,5-16	65/1-16	340	65/0,5-16
80/7 DM ¹	360	DN 80	80/0,5-6	80/1-6	360	80/0,5-6
80/10 DM ¹	360	DN 80	80/0,5-12	80/1-12	360	80/0,5-12
80/15 DM ¹	360	DN 80	sob consulta			80/0,5-16
80/20 DM ¹	360	DN 80	sob consulta			-
100/10 DM ¹	360	DN 100	100/0,5-12	Stratos 100/1-12	360	100/0,5-12
TOP-SD			Yonos MAXO-D	Stratos-D		Stratos MAXO-D
30/5 DM	180	DN 30 - Rp 1" 1/4	Yonos PICO-D 30/1-8		220	30/0,5-6**
32/7 DM	220	DN 32	32/0,5-7	32/1-8	220	32/0,5-8
32/10 DM	220	DN 32	32/0,5-11	32/1-12	220	32/0,5-12
40/3 DM	250	DN 40	40/0,5-8	40/1-8*	220	40/0,5-8
40/7 DM	250	DN 40	40/0,5-8	40/1-8*	220	40/0,5-8
40/10 DM	250	DN 40	40/0,5-12	40/1-12	250	40/0,5-12
40/15 DM	250	DN 40	40/0,5-16	40/1-16	250	40/0,5-16
50/7 DM	280	DN 50	50/0,5-9	50/1-9	280	50/0,5-9
50/10 DM	280	DN 50	50/0,5-12	50/1-12	280	50/0,5-12
50/15 DM	340	DN 50	50/0,5-16	50/1-16	340	50/0,5-16
65/10 DM	340	DN 65	65/0,5-12	65/1-12	340	65/0,5-12
65/13 DM	340	DN 65	65/0,5-16	65/1-12	340	65/0,5-12
65/15 DM	340	DN 65	65/0,5-16	65/1-16	340	65/0,5-16
80/10 DM ¹	360	DN 80	80/0,5-12	80/1-12	360	80/0,5-12
80/15 DM ¹	360	DN 80	sob consulta			80/0,5-16
80/20 DM ¹	360	DN 80	sob consulta			-

Informação de produto:

* Adicionar adaptador de longitude F1-30 mm, verificar PN da bomba antiga

** Mudar tubagens devido, à rosca DN30, à flange DN32 e atravancamento diferente também

*** Para adaptar a alimentação trifásica à monofásica deverá utilizar-se o Wilo-Trafo como acessório (pág. 96)

¹ Verificar o PN da bomba antiga

Tabela de equivalências para rotor húmido

Modelo antigo 1~230V/ 3~400			Modelos novos 1~230V	
TOP-D	Atravancamento	Ligação	Yonos	Stratos
TOP-D 30	180	DN 30 - Rp 1" 1/4	Yonos PICO 30/1-6	Stratos PICO 30/1-6
TOP-D 40	220	DN 40	Yonos PICO 40/1-8***	Stratos 25/1-6**
TOP-D 50	240	DN 50	Yonos MAXO 50/1-8 (4m)	Stratos 50/1-10
TOP-D 65	280	DN 65	Yonos MAXO 65/0,5-6	Stratos 65/1-6
TOP-D 80	330	DN 80	Yonos MAXO 65/0,5-12* o 80/0,5-6*	Stratos 65/1-12* o 80/1-6*
TOP-D 100	380	DN 100		Stratos GIGA 100/1-13/2,3-R1*
TOP-D 125	450	DN 125		Stratos GIGA 100/1-13/2,3-R1*

Informação de produto:

* Mudar tubagens

** Necessita de peça de adaptação

*** Ponto de trabalho

Modelo antigo 1~230V			Modelos novos 1~230V
Stratos ECO-BMS	Atravancamento	Ligação	Yonos ECO-BMS
Stratos ECO-BMS 25/1-5	180	Rp 1"	Yonos ECO-BMS 25/1-5
Stratos ECO-BMS 30/1-5	180	Rp 1" 1/4	Yonos ECO-BMS 30/1-5

Modelo antigo 1~230V			Modelos novos 1~230V
Star-STG	Atravancamento	Ligação	Yonos PICO-STG
Star-STG 15/4	130	Rp 1/2"	Yonos PICO-STG 15/1-7,5-130
Star-STG 15/6	130	Rp 1/2"	Yonos PICO-STG 15/1-7,5-130
Star-STG 15/6.5	180	Rp 1/2"	Yonos PICO-STG 15/1-7,5-130
Star-STG 15/9	180	Rp 1/2"	Yonos PICO-STG 15/1-13
Star-STG 15/11	180	Rp 1/2"	Yonos PICO-STG 15/1-13
Star-STG 25/4	180	Rp 1"	Yonos PICO-STG 25/1-7,5
Star-STG 25/6	180	Rp 1"	Yonos PICO-STG 25/1-7,5
Star-STG 25/6.5	180	Rp 1"	Yonos PICO-STG 25/1-7,5
Star-STG 25/7	180	Rp 1"	Yonos MAXO 25/0,5-7
Star-STG 25/8	180	Rp 1"	Yonos MAXO 25/0,5-7
Star-STG 30/7	180	Rp 1" 1/4	Yonos MAXO 30/0,5-7
Star-STG 30/8	180	Rp 1" 1/4	Yonos MAXO 30/0,5-7

Modelo antigo 1~230V			Modelos novos 1~230V
Stratos ECO-STG	Atravancamento	Ligação	Yonos PICO STG
Stratos ECO-STG 25/1-5	180	Rp 1"	Yonos PICO-STG 25/1-7,5-180
Stratos ECO-STG 30/1-5	180	Rp 1" 1/4	Yonos PICO-STG 30/1-7,5-180

Modelo antigo 1~230V			Modelos novos 1~230V
Stratos ECO-Z	Atravancamento	Ligação	Stratos PICO-Z
Stratos ECO-Z 25/1-5	180	Rp 1"	Stratos PICO-Z 25/1-6

Conversão de unidades

CAUDAL (SI: m ³ /s, L/s)							
	m ³ /s	L/s	m ³ /h	L/h	L/min	gpm(gal/min)	cfm(ft ³ /min)
m ³ /s	1	10 ³	3.600	3,6 · 10 ⁶	60 · 10 ³	15,876 · 10 ³	2,12 · 10 ³
L/s	10 ⁻³	1	3,6	3.600	60	15,876	2,117
m ³ /h	0,278 · 10 ⁻³	0,278	1	3,6	16,67	4,4	0,588
L/h	0,278 · 10 ⁻⁶	0,278 · 10 ⁻³	10 ⁻³	1	0,0167	4,4 · 10 ⁻³	0,588 · 10 ⁻³
L/min	16,667 · 10 ⁻⁶	0,0167	0,06	60	1	0,264	0,0354
gpm(gal/min)	0,0631 · 10 ⁻⁶	0,0631	0,227	227	3,79	1	0,134
cfm(ft ³ /min)	0,472 · 10 ⁻³	0,472	1,695	1.695	28,25	7,48	1

PRESSÃO (SI: Pa= N/m ²)									
	Pa	kPa	mbar	bar	kp/cm ²	mm H ₂ O	m H ₂ O	mm Hg	PSI
Pa	1	10 ⁻³	0,01	10 ⁻⁵	10,0197 · 10 ⁻⁶	0,102	102 · 10 ⁻⁶	7,5 · 10 ⁻³	145 · 10 ⁻⁶
kPa	103	1	10	0,01	10,0197 · 10 ⁻³	102	0,102	7,5	0,145
mbar	100	0,1	1	10 ⁻³	1,0197 · 10 ⁻³	10,2	10,2 · 10 ⁻³	0,75	0,0145
bar	105	100	103	1	1,0197	10,2 · 10 ³	10,2	750	14,5038
kp/cm ²	98,0665 · 10 ³	98,0665	980,665	0,980665	1	10 ⁵	10	735,559	14,2233
mm H ₂ O	9,807	9,807 · 10 ⁻³	0,09807	9,807 · 10 ⁻⁵	0,1 · 10 ⁻³	1	10 ⁻³	0,0736	1,422 · 10 ⁻³
m H ₂ O	9,807 · 10 ³	9,807	98,07	98,07 · 10 ⁻³	0,1	103	1	73,58	1,42
mm Hg	133,3	0,1333	1,33	1,33 · 10 ⁻³	1,359 · 10 ⁻³	13,59	13,59 · 10 ⁻³	1	19,34 · 10 ⁻³
PSI	6,8948 · 10 ³	6,8948	68,948	0,068948	0,07030696	703,6	0,7036	51,717	1

ENERGIA (SI: J=N · m)							
	J	kJ	kcal	termia	kW·h	BTU	TEP
J	1	10 ⁻³	0,23885 · 10 ⁻³	0,23885 · 10 ⁻⁶	0,2778 · 10 ⁻⁶	0,948 · 10 ⁻³	23,88 · 10 ⁻¹²
kJ	10 ³	1	0,2388	0,2388 · 10 ⁻³	0,2778 · 10 ⁻³	0,948	23,88 · 10 ⁻⁹
kcal	4,1868 · 10 ³	4,1868	1	10 ⁻³	1,163 · 10 ⁻³	3,9683	10 ⁻⁷
termia	4,1868 · 10 ⁶	4,1868 · 10 ³	10 ³	1	1,163	3,9683 · 10 ³	10 ⁻⁴
kW·h	3,6 · 10 ⁶	3,6 · 10 ³	859,85	0,85985	1	3,41276 · 10 ³	85,98 · 10 ⁻⁶
BTU	1,055056 · 10 ³	1,055056	0,25194	0,25194 · 10 ⁻³	0,2931 · 10 ⁻³	1	25,2 · 10 ⁻⁹
TEP	41,868 · 10 ⁹	41,868 · 10 ⁶	10 ⁷	10 ⁴	11,63 · 10 ³	39,68 · 10 ⁶	1

POTÊNCIA (SI: W=J/s)								
	W	kW	kcal/h	CV	HP	BTU/min	BTU/h	ton
W	1	10 ⁻³	0,85985	1,3596 · 10 ⁻³	1,341 · 10 ⁻³	0,05688	3,413	0,284 · 10 ⁻³
kW	10 ³	1	859,85	1,3596	1,341	56,88	3,4128 · 10 ³	0,2843
kcal/h	1,1628	1,1628 · 10 ⁻³	1	1,58 · 10 ⁻³	1,56 · 10 ⁻³	66,17 · 10 ⁻³	3,97	0,3306 · 10 ⁻³
CV	735,5	0,7355	632,52	1	0,98632	41,881	2,510 · 10 ³	0,209
HP	745,7	0,7457	641,3	1,01387	1	42,462	2,545 · 10 ³	0,212
BTU/min	17,606	17,606 · 10 ⁻³	15,3	0,0239	0,02358	1	60	5 · 10 ⁻³
BTU/h	0,2931	0,293 · 10 ⁻³	0,252	0,398 · 10 ⁻³	0,393 · 10 ⁻³	16,67 · 10 ⁻³	1	83,333 · 10 ⁻⁶
ton	3,517 · 10 ³	3,517	3,025 · 10 ³	4,782	4,716	200	12 · 10 ³	1

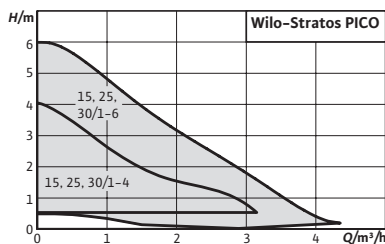

Acessórios

Uniões
Kits de adaptação para tubagens

Página

233
236

Designação

Exemplo: **Wilo-Stratos PICO 25/1-4 -130**

Stratos PICO Série

15/ Diâmetro de aspiração/compressão (mm)

1-4 Gama de pressão (m)

-130 Distância entre eixos (mm)



Wilo-Stratos PICO



Tipo

Bomba circuladora de rotor húmido com conexão roscada, motor EC resistente ao bloqueio e regulação eletrónica da velocidade integrada.

Aplicação

Todos os sistemas de aquecimento para água quente e aplicações de climatização.

Incluído

- Bomba
- Isolamento térmico
- Conector Wilo
- Juntas
- Instruções de instalação e funcionamento

Opções

- Execução Stratos PICO...N. Com versão de bomba em aço inoxidável para aplicações de aquecimento de piso radiante.
- Execuções Stratos PICO...130 com distância entre eixos de 130mm.

Características especiais

Vantagens do produto

- Aplicação em instalações de aquecimento e climatização de +2°C até +110°C.
- Apenas 3W de consumo de energia mínimo.
- Indicação do consumo de energia ou do caudal atual e os kWh acumulados.
- Conector Wilo.
- Funções adicionais: Dynamic Adapt, rotina de purga, redução noturna, bloqueio de teclado e função reset.

Indicação

O certificado TÜV SÜD pode ser consultado em www.wilo.com/legal.

Grupo de produto: PG1

Wilo-Stratos PICO									
Modelo	Ligação à tubagem	Classe IEE	Distância entre eixos	Pressão nominal	Alimentação elétrica	Peso bruto	Ref.		
	<i>Rp</i>		mm	<i>PN</i> bar		kg			EUR
Stratos PICO 15/1-4	½	≤ 0,17	130	10	1~230 V, 50/60 Hz	2,1	4216610	S	358,-
Stratos PICO 15/1-6	½	≤ 0,20	130	10	1~230 V, 50/60 Hz	2,1	4216611	S	419,-
Stratos PICO 25/1-4	1	≤ 0,16	180	10	1~230 V, 50/60 Hz	2,3	4216612	S	358,-

O índice de referência dos circuladores mais eficientes é IEE ≤ 0,20.

= S - em stock ; A - aprox 2 semanas ; B - aprox 3 semanas ; C - aprox 4 semanas ; D - sob consulta
Reservado ao direito de introduzir modificações, para mais informação técnica consulte os nossos catálogos.

Grupo de produto: PG1

Wilo-Stratos PICO									
Modelo	Ligação à tubagem	Classe IEE	Distância entre eixos	Pressão nominal	Alimentação elétrica	Peso bruto	Ref.		
	R_p		mm	PN bar		kg			EUR
Stratos PICO 25/1-4-130	1	≤ 0,16	130	10	1~230 V, 50/60 Hz	2,2	4216616	S	358,-
Stratos PICO 25/1-6	1	≤ 0,20	180	10	1~230 V, 50/60 Hz	2,3	4216613	S	419,-
Stratos PICO 25/1-6-130	1	≤ 0,20	130	10	1~230 V, 50/60 Hz	2,2	4216617	S	419,-
Stratos PICO 25/1-6-N	1	≤ 0,20	180	10	1~230 V, 50/60 Hz	2,3	4216618	S	561,-
Stratos PICO 30/1-4	1¼	≤ 0,16	180	10	1~230 V, 50/60 Hz	2,4	4216614	S	358,-
Stratos PICO 30/1-6	1¼	≤ 0,20	180	10	1~230 V, 50/60 Hz	2,4	4216615	S	419,-

O índice de referência dos circuladores mais eficientes é IEE ≤ 0,20.

Acessórios					
Tipo	Descrição	Ref.		Grupo de produto	EUR
Conector angular	Conector angular, inclinado para a esquerda, com cabo de conexão de 2m com união fixa (vedada).	4150229	A	PG14	34,-
Conector Wilo + cabo de rede	Conector Wilo com cabo de conexão de 2m e ficha de tomada de terra.	4200870	S	PG14	40,-

Curvas

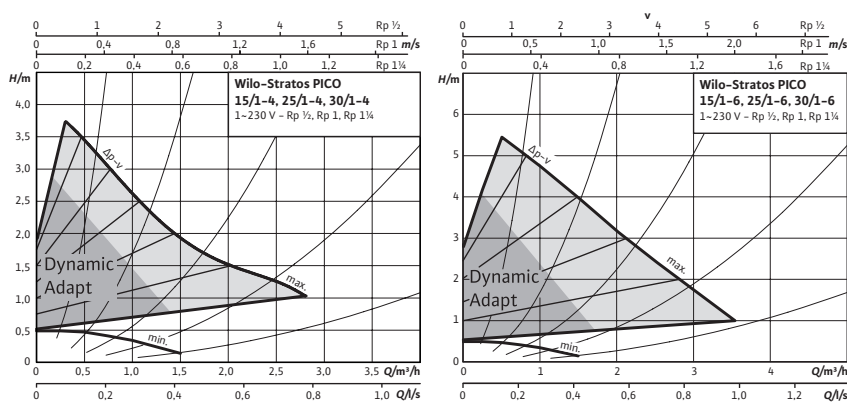

= S - em stock ; A - aprox 2 semanas ; B - aprox 3 semanas ; C - aprox 4 semanas ; D - sob consulta
Reservado ao direito de introduzir modificações, para mais informação técnica consulte os nossos catálogos.

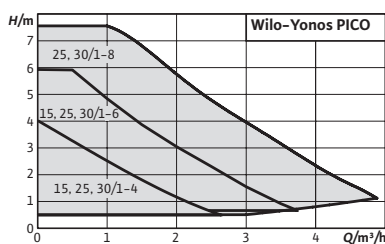
**Designação**

Exemplo:

Yonos PICO**15/****1-4****-130****Wilo-Yonos PICO 25/1-4 -130**

Série

Diâmetro de aspiração/compressão (mm)

Gama de pressão (m)

Distância entre eixos (mm))

Acessórios

Uniões

Kits de adaptação para tubagens

Blocos de isolamento térmico

Página

233

236

240

Wilo-Yonos PICO

**Tipo**

Bomba circuladora de rotor húmido com conexão roscada, motor EC resistente ao bloqueio e regulação eletrónica da velocidade integrada.

Aplicação

Todos os sistemas de aquecimento para água quente, aplicações de climatização e circuitos fechados de refrigeração.

Incluído

- Bomba
- Conector Wilo
- Juntas para os modelos roscados
- Instruções de instalação e funcionamento

Características especiais**Vantagens do produto**

- Máxima comodidade na utilização graças à tecnologia do botão verde com novos ajustes inteligentes, à interface do utilizador intuitiva e às novas funções.
- Eficiência energética otimizada graças à tecnologia do motor EC, aos ajustes de precisão de 0,1m e ao indicador de consumo atual.
- Instalação rápida e fácil, e substituição sem problemas graças ao novo design otimizado.
- Manutenção mais fácil e maior fiabilidade devido ao desbloqueio automático e anual, e à função de purga da bomba.
- Máxima segurança de funcionamento e utilização graças à sua tecnologia comprovada.

Grupo de produto: PG1

Wilo-Yonos PICO

Modelo	Ligação à tubagem	Classe IEE	Distância entre eixos	Pressão nominal	Alimentação elétrica	Peso bruto	Ref.		
	<i>Rp</i>			<i>PN</i>					
			mm	bar		kg			EUR
Yonos PICO 15/1-4	½	≤ 0,18	130	10	1~230 V, 50/60 Hz	1,5	4215511	S	302,-
Yonos PICO 15/1-6	½	≤ 0,20	130	10	1~230 V, 50/60 Hz	1,5	4215512	S	363,-
Yonos PICO 25/1-4	1	≤ 0,18	180	10	1~230 V, 50/60 Hz	1,8	4215513	S	295,-
Yonos PICO 25/1-4-130	1	≤ 0,18	130	10	1~230 V, 50/60 Hz	1,6	4215514	S	295,-
Yonos PICO 25/1-6	1	≤ 0,20	180	10	1~230 V, 50/60 Hz	1,8	4215515	S	363,-
Yonos PICO 25/1-6-130	1	≤ 0,20	130	10	1~230 V, 50/60 Hz	1,6	4215516	S	363,-
Yonos PICO 25/1-8	1	≤ 0,23	180	10	1~230 V, 50/60 Hz	1,9	4215517	S	497,-
Yonos PICO 25/1-8-130	1	≤ 0,23	130	10	1~230 V, 50/60 Hz	1,8	4215518	S	497,-
Yonos PICO 30/1-4	1¼	≤ 0,20	180	10	1~230 V, 50/60 Hz	2	4215519	S	301,-
Yonos PICO 30/1-6	1¼	≤ 0,20	180	10	1~230 V, 50/60 Hz	2	4215520	S	373,-
Yonos PICO 30/1-8	1¼	≤ 0,23	180	10	1~230 V, 50/60 Hz	2	4215521	S	497,-
Yonos PICO 40/1-8	-	≤ 0,20	220	6	1~230 V, 50/60 Hz	4,7	4224817	S	615,-

O índice de referência dos circuladores mais eficientes é IEE ≤ 0,20.

Acessórios

Tipo	Descrição	Ref.		Grupo de produto	
					EUR
Conector angular	Conector angular, inclinado para a esquerda, com cabo de conexão de 2m com união fixa (vedada).	4150229	A	PG14	34,-
Conector Wilo + cabo de rede	Conector Wilo com cabo de conexão de 2m e ficha de tomada de terra.	4200870	S	PG14	40,-

Curvas

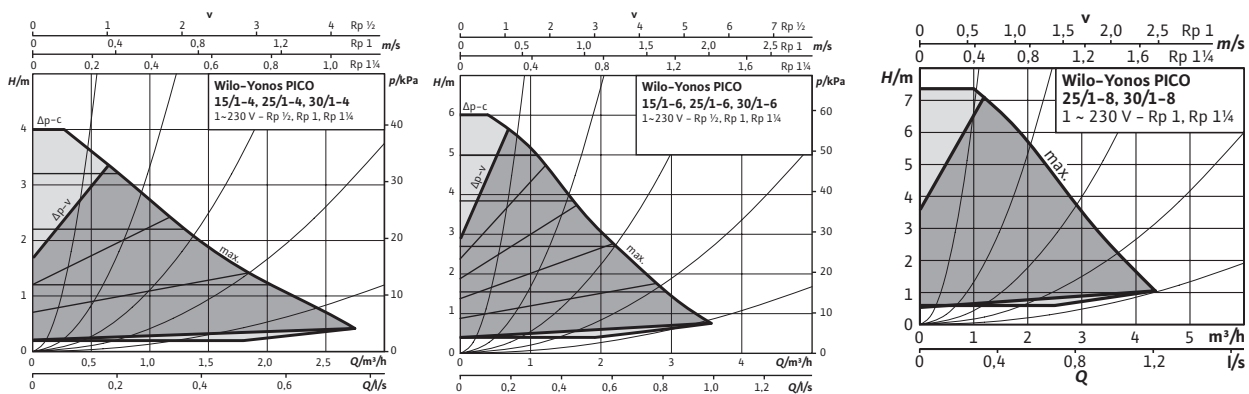

= S - sem stock ; A - aprox 2 semanas ; B - aprox 3 semanas ; C - aprox 4 semanas ; D - sob consulta
Reservado ao direito de introduzir modificações, para mais informação técnica consulte os nossos catálogos.

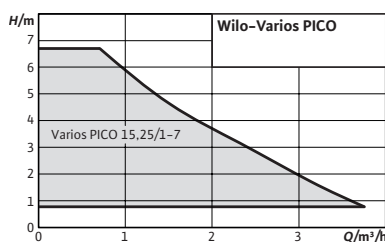

Acessórios	Página
Uniões	233
Kits de adaptação para tubagens	236
Blocos de isolamento térmico	240

Designação

Exemplo:	Wilo-Varios PICO 25/1-7 -130
Varios PICO	Série
15/	Diâmetro de aspiração/compressão (mm)
1-7	Gama de pressão (m)
-130	Distância entre eixos (mm))

Wilo-Varios PICO



Tipo

Bomba circuladora de rotor húmido com conexão roscada, motor EC resistente ao bloqueio e regulação eletrónica da velocidade integrada.

Aplicação

Todos os sistemas de aquecimento para água quente, aplicações de climatização e circuitos fechados de refrigeração.

Incluído

- Bomba
- Cabo com conector de 3 pólos para a bomba numa extremidade e conexão para o conector Wilo na outra extremidade
- Conector Wilo
- Juntas
- Instruções de instalação e funcionamento
- O assistente para a sincronização está disponível na App da Wilo (Android e iOS) e em <http://app.wilo.com/pt/SyncFunctionWebApp.aspx>

Características especiais

Vantagens do produto

- A solução de substituição mais compatível para todas as aplicações graças à sua construção compacta, aos novos modos de regulação (como o iPWM) e à nova função de sincronização.
- Comodidade máxima na utilização graças aos indicadores LED e à tecnologia do botão verde que inclui um botão para o modo de regulação e outro para as curvas características predefinidas.
- Instalação simples graças ao seu design compacto, às conexões elétricas adaptáveis e às funções de manutenção, como a purga.
- Máxima segurança de funcionamento e utilização.
- Aplicação em instalações de aquecimento, refrigeração e climatização de -10°C até +110°C.
- Temperatura ambiente de -10°C até +40°C.

Grupo de produto: PG1

Wilo-Varios PICO									
Modelo	Ligação à tubagem	Classe IEE	Distância entre eixos	Pressão nominal	Alimentação elétrica	Peso bruto	Ref.		
	<i>Rp</i>		mm	<i>PN</i> bar		kg			EUR
Varios PICO 15/1-7	½	≤ 0,20	130	10	1~230 V, 50/60 Hz	1,5	4215540	S	512,-
Varios PICO 25/1-7	1	≤ 0,20	180	10	1~230 V, 50/60 Hz	1,8	4215542	S	512,-
Varios PICO 25/1-7-130	1	≤ 0,20	130	10	1~230 V, 50/60 Hz	1,6	4215541	S	512,-

O índice de referência dos circuladores mais eficientes é IEE ≤ 0,20.

Acessórios					
Tipo	Descrição	Ref.		Grupo de produto	EUR
Cabo de sinal iPWM	Cabo bidirecional IPWM de 1 metro de comprimento.	4222049	S	PG14	27,-
Conector angular	Conector angular, inclinado para a esquerda, com cabo de conexão de 2m com união fixa (vedada).	4150229	A	PG14	34,-
Conector de Wilo + cable de red	Conector Wilo com cabo de conexão de 2m e ficha de tomada de terra.	4200870	S	PG14	40,-

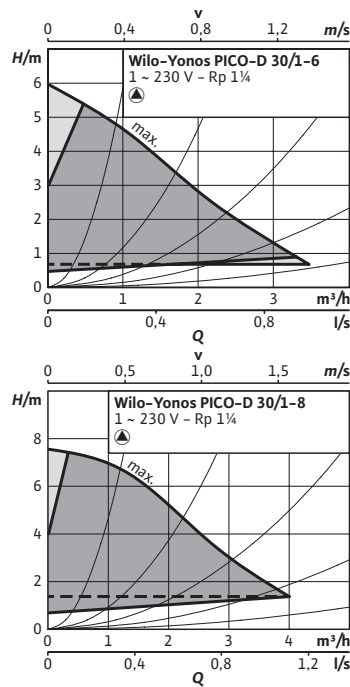

Acessórios	Página
Uniões	233
Kits de adaptação para tubagens	236
Designação	
Exemplo: Wilo-Yonos PICO-D 30/1-6	
Yonos PICO	Série
-D	Bomba dupla
30/	Diâmetro de aspiração/compressão (mm)
1-6	Gama de pressão (m)

Wilo-Yonos PICO-D



Tipo

Bomba circuladora dupla de rotor húmido de conexão rosca, motor EC resistente ao bloqueio e regulação eletrónica da velocidade integrada.

Aplicação

Todos os sistemas de aquecimento para água quente e aplicações de climatização.

Incluído

- Bomba
- Conector Wilo
- Juntas
- Instruções de instalação e funcionamento

Características especiais

Vantagens do produto

- Indicador LED para ajustar o valor de ponto de funcionamento em incrementos de 0,1m e para a indicação do consumo atual.
- Conexão elétrica sem necessidade de utilizar ferramentas graças ao conector Wilo.
- Função especial de purga da bomba.
- Bomba dupla para funcionamento individual ($\Delta p-c$ y $\Delta p-v$) ou funcionamento em paralelo ($\Delta p-c$).
- Binário de arranque elevado que permite um arranque seguro.

Grupo de produto: PG1

Wilo-Yonos PICO-D								
Modelo	Ligação à tubagem	Classe IEE	Distância entre eixos	Pressão nominal	Alimentação elétrica	Peso bruto	Ref.	
	<i>Rp</i>		mm	<i>PN</i> bar		kg		EUR
Yonos PICO-D 30/1-6	1¼	≤ 0,20	180	6	1~230 V, 50/60 Hz	5,2	4198299	744,-
Yonos PICO-D 30/1-8	1¼	≤ 0,23	180	6	1~230 V, 50/60 Hz	5,3	4198296	992,-

O índice de referência dos circuladores mais eficientes é IEE ≤ 0,20.

Acessórios					
Tipo	Descrição	Ref.		Grupo de produto	EUR
					EUR
Conector angular	Conector angular, inclinado para a esquerda, com cabo de conexão de 2m com união fixa (vedada).	4150229	A	PG14	34,-
Conector Wilo + cabo de rede	Conector Wilo com cabo de conexão de 2m e ficha de tomada de terra.	4200870	S	PG14	40,-

☞ = S - em stock ; A - aprox 2 semanas ; B - aprox 3 semanas ; C - aprox 4 semanas ; D - sob consulta
Reservado ao direito de introduzir modificações, para mais informação técnica consulte os nossos catálogos.

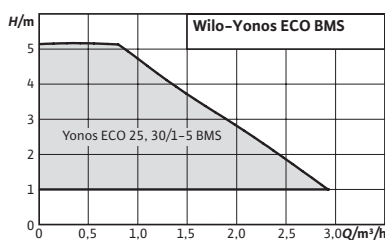

Acessórios	Página
Uniões	233
Kits de adaptação para tubagens	236

Designação

Exemplo:	Wilo-Yonos ECO 25/1-5 BMS
Yonos ECO	Série
25/	Diâmetro de aspiração/compressão (mm)
1-5	Gama de pressão (m)
BMS	Versão para comunicação com sistema de gestão GTC

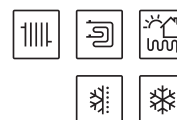

Wilo-Yonos ECO...-BMS

Tipo

Bomba circuladora de rotor húmido com conexão roscada, motor de comutação eletrónica com adaptação automática da velocidade.

Aplicação

Todos os sistemas de aquecimento de água quente, instalações de climatização e circuitos fechados de refrigeração.

Incluído

- Bomba
- Isolamento térmico
- Conector Wilo
- Cabo de controlo
- Juntas
- Instruções de instalação e funcionamento

Características especiais

Vantagens do produto

- Contacto de indicação geral de avaria (SSM) livre de tensão para a conexão às unidades de vigilância externas (ex. gestão técnica centralizada). Entrada de controlo 0-10 V.
- Cabo de controlo (4 fios, 1,5m) para a conexão ao SSM e 0-10 V.
- Conector Wilo.
- Isolamento térmico de série.
- Versão da bomba com revestimento por catafores (KTL) para evitar a corrosão devido à condensação de água.
- Aplicações em instalações de aquecimento, climatização e refrigeração de -10°C até +110°C.

Grupo de produto: PG2

Modelo	Ligação à tubagem	Classe IEE	Distância entre eixos	Pressão nominal	Alimentação elétrica	Peso bruto	Ref.		
	<i>Rp</i>		mm	PN bar		kg			EUR
Yonos ECO 25/1-5 BMS	1	≤ 0,20	180	10	1~230 V, 50/60 Hz	3	2150700	S	549,-
Yonos ECO 30/1-5 BMS	1¼	≤ 0,20	180	10	1~230 V, 50/60 Hz	3	2150701	S	564,-

O índice de referência dos circuladores mais eficientes é IEE ≤ 0,20.

Acessórios

Tipo	Descrição	Ref.		Grupo de produto	
					EUR
Conector angular	Conector angular, inclinado para a esquerda, com cabo de conexão de 2m com união fixa (vedada).	4150229	A	PG14	34,-
Conector Wilo + cabo de rede	Conector Wilo com cabo de conexão de 2m e ficha de tomada de terra.	4200870	S	PG14	40,-

= S - em stock ; A - aprox 2 semanas ; B - aprox 3 semanas ; C - aprox 4 semanas ; D - sob consulta
Reservado ao direito de introduzir modificações, para mais informação técnica consulte os nossos catálogos.

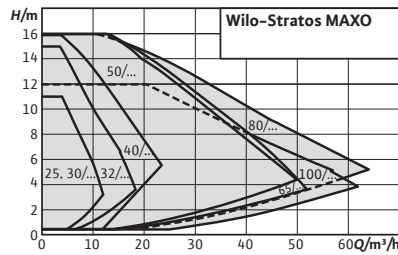

Acessórios	Página
Uniões	233
Contraflanges	235
Kits de adaptação para tubagens	236
Módulos CIF	260
Isolamento	240

Designação

Exemplo: **Wilo-Stratos MAXO 80/0,5-16**
Stratos MAXO Série
80/ Diâmetro de aspiração/compressão (mm)
0,5-16 Gama de pressão (m)

Wilo-Stratos MAXO



Tipo

Bomba circuladora *Smart Pump* de rotor húmido com conexão roscada ou flangeada, motor de comutação eletrónica com adaptação automática da velocidade, com alimentação monofásica.

Aplicação

Todos os sistemas de aquecimento por água quente, instalações de climatização, circuitos fechados de refrigeração e sistemas de recirculação industriais.

Incluído

- Bomba
- Conector Wilo
- 2 prensa-fios M16 x 1.5
- Anilhas para os parafusos da flange (com diâmetros nominais de ligação DN32-DN65)
- Vedações para ligação roscada
- Isolamento térmico
- Instruções de instalação e funcionamento

Opções

Modelos especiais para pressão de trabalho PN16.

Características especiais

Vantagens do produto

- Utilização intuitiva através da regulação guiada pela aplicação com o Setup Guide combinado com o novo visor e o botão de operação com a tecnologia de botão verde.
- Máxima eficiência energética através da combinação de funções otimizadas, inovadoras e energeticamente eficientes (por exemplo, No-Flow Stop).
- Possibilidade de estabelecer limites de caudal mínimo ou máximo com a opção QLimit .
- Eficiência do sistema ideal através de novas funções de regulação inteligentes, inovadoras como p. ex. Dynamic Adapt plus, Multi-Flow Adaptation, T-const. e ΔT-const.
- Interfaces de comunicação mais recentes (p. ex. Bluetooth) para a ligação a equipamentos terminais móveis e interligação direta de bombas através da Wilo Net para o controlo de várias bombas.
- Máximo conforto na instalação elétrica graças à grande e simples caixa de terminais e ao Wilo-Conector otimizado.

Grupo de produto: PG17

Wilo-Stratos MAXO com conexão roscada

	Ligação à tubagem	Classe IEE	Distância entre eixos	Pressão nominal	Peso bruto	Ref.		
Modelo	<i>Rp</i>		mm	<i>PN</i> bar	kg			EUR
Stratos MAXO 25/0,5-4	1	≤ 0.18	180	10	8.3	2164567	A	752,-
Stratos MAXO 25/0,5-6	1	≤ 0.18	180	10	8.3	2164568	A	925,-
Stratos MAXO 25/0,5-8	1	≤ 0.19	180	10	8.3	2164569	A	1.031,-
Stratos MAXO 25/0,5-10	1	≤ 0.19	180	10	8.6	2164570	A	1.119,-
Stratos MAXO 25/0,5-12	1	≤ 0.19	180	10	8.6	2164571	A	1.381,-
Stratos MAXO 30/0,5-4	1¼	≤ 0.18	180	10	8.3	2164572	A	886,-
Stratos MAXO 30/0,5-6	1¼	≤ 0.18	180	10	8.3	2164573	A	996,-
Stratos MAXO 30/0,5-8	1¼	≤ 0.19	180	10	8.3	2164574	A	1.109,-
Stratos MAXO 30/0,5-10	1¼	≤ 0.19	180	10	8.6	2164575	A	1.210,-
Stratos MAXO 30/0,5-12	1¼	≤ 0.19	180	10	8.6	2164576	A	1.566,-
Stratos MAXO 30/0,5-14	1¼	≤ 0.19	180	10	8.6	2164577	A	1.801,-

O índice de referência dos circuladores mais eficientes é IEE ≤ 0,20.

Grupo de produto: PG17

Wilo-Stratos MAXO com conexão flangeada

Stratos MAXO	Diâmetro nominal	Classe IEE	Distância entre eixos	Pressão nominal	Peso bruto.	Ref.		
Modelo			mm	<i>PN</i> bar	kg			EUR
Stratos MAXO 32/0,5-8	DN 32	≤ 0.18	220	6/10	14.2	2164578	A	1.135,-
Stratos MAXO 32/0,5-10	DN 32	≤ 0.18	220	6/10	14.5	2164579	A	1.261,-
Stratos MAXO 32/0,5-12	DN 32	≤ 0.18	220	6/10	14.5	2164580	A	1.754,-
Stratos MAXO 32/0,5-16	DN 32	≤ 0.17	220	6/10	18.8	2164581	A	2.105,-
Stratos MAXO 40/0,5-4	DN 40	≤ 0.19	220	6/10	14.8	2164582	A	1.196,-
Stratos MAXO 40/0,5-8	DN 40	≤ 0.19	220	6/10	15.1	2164583	A	1.835,-
Stratos MAXO 40/0,5-12	DN 40	≤ 0.17	250	6/10	19.9	2164584	A	2.173,-
Stratos MAXO 40/0,5-16	DN 40	≤ 0.17	250	6/10	19.9	2164585	A	2.985,-
Stratos MAXO 50/0,5-6	DN 50	≤ 0.18	240	6/10	17.2	2164586	A	2.066,-
Stratos MAXO 50/0,5-8	DN 50	≤ 0.17	240	6/10	21.3	2164587	A	2.377,-
Stratos MAXO 50/0,5-9	DN 50	≤ 0.17	280	6/10	22.2	2164588	A	2.684,-
Stratos MAXO 50/0,5-12	DN 50	≤ 0.17	280	6/10	22.2	2164589	A	2.864,-
Stratos MAXO 50/0,5-14	DN 50	≤ 0.17	340	6/10	31.3	2164590	A	3.499,-
Stratos MAXO 50/0,5-16	DN 50	≤ 0.17	340	6/10	32.4	2164591	A	3.887,-
Stratos MAXO 65/0,5-6	DN 65	≤ 0.17	280	6/10	23.9	2164592	A	2.520,-
Stratos MAXO 65/0,5-9	DN 65	≤ 0.17	280	6/10	23.9	2164593	A	2.907,-
Stratos MAXO 65/0,5-12	DN 65	≤ 0.17	340	6/10	33.8	2164594	A	3.269,-
Stratos MAXO 65/0,5-16	DN 65	≤ 0.17	340	6/10	34.9	2164595	A	3.973,-
Stratos MAXO 80/0,5-6	DN 80	≤ 0.17	360	6	35.1	2164596	A	3.402,-
Stratos MAXO 80/0,5-6	DN 80	≤ 0.17	360	10	35.1	2164597	A	3.622,-
Stratos MAXO 80/0,5-12	DN 80	≤ 0.17	360	6	36.2	2164598	A	4.339,-
Stratos MAXO 80/0,5-12	DN 80	≤ 0.17	360	10	36.2	2164599	A	4.559,-
Stratos MAXO 80/0,5-16	DN 80	≤ 0.17	360	6	36.2	2164600	A	5.206,-
Stratos MAXO 80/0,5-16	DN 80	≤ 0.17	360	10	36.2	2164601	A	5.427,-
Stratos MAXO 100/0,5-6	DN 100	≤ 0.17	360	6	38.2	2164602	A	3.934,-
Stratos MAXO 100/0,5-6	DN 100	≤ 0.17	360	10	38.2	2164603	A	4.155,-
Stratos MAXO 100/0,5-12	DN 100	≤ 0.17	360	6	39.3	2164604	A	5.243,-
Stratos MAXO 100/0,5-12	DN 100	≤ 0.17	360	10	39.3	2164605	A	5.463,-

O índice de referência dos circuladores mais eficientes é IEE ≤ 0,20.

 = S - em stock ; A - aprox 2 semanas ; B - aprox 3 semanas ; C - aprox 4 semanas ; D - sob consulta
Reservado ao direito de introduzir modificações, para mais informação técnica consulte os nossos catálogos.

Grupo de produto: PG17

Wilo-Stratos MAXO com conexão roscada PN16

	Ligação à tubagem	Classe IEE	Distância entre eixos	Pressão nominal	Peso bruto	Ref.		
Modelo	<i>Rp</i>		mm	<i>PN</i> bar	kg			EUR
Stratos MAXO 25/0,5-4	1	≤ 0.18	180	16	8.3	2186255	A	902,-
Stratos MAXO 25/0,5-6	1	≤ 0.18	180	16	8.3	2186256	A	1.110,-
Stratos MAXO 25/0,5-8	1	≤ 0.19	180	16	8.3	2186257	A	1.237,-
Stratos MAXO 25/0,5-10	1	≤ 0.19	180	16	8.6	2186258	A	1.343,-
Stratos MAXO 25/0,5-12	1	≤ 0.19	180	16	8.6	2186259	A	1.657,-
Stratos MAXO 30/0,5-4	1¼	≤ 0.18	180	16	8.3	2186260	A	1.063,-
Stratos MAXO 30/0,5-6	1¼	≤ 0.18	180	16	8.3	2186261	A	1.195,-
Stratos MAXO 30/0,5-8	1¼	≤ 0.19	180	16	8.3	2186262	A	1.331,-
Stratos MAXO 30/0,5-10	1¼	≤ 0.19	180	16	8.6	2186263	A	1.452,-
Stratos MAXO 30/0,5-12	1¼	≤ 0.19	180	16	8.6	2186264	A	1.879,-
Stratos MAXO 30/0,5-14	1¼	≤ 0.19	180	16	8.6	2186265	A	2.161,-

O índice de referência dos circuladores mais eficientes é IEE ≤ 0,20.

Grupo de produto: PG17

Wilo-Stratos MAXO com conexão flangeada PN16

Stratos MAXO	Diâmetro nominal	Classe IEE	Distância entre eixos	Pressão nominal	Peso bruto,	Ref.		
Modelo			mm	<i>PN</i> bar	kg			EUR
Stratos MAXO 32/0,5-8	DN 32	≤ 0.18	220	16	14.2	2186266	A	1.249,-
Stratos MAXO 32/0,5-10	DN 32	≤ 0.18	220	16	14.5	2186267	A	1.387,-
Stratos MAXO 32/0,5-12	DN 32	≤ 0.18	220	16	14.5	2186268	A	1.929,-
Stratos MAXO 32/0,5-16	DN 32	≤ 0.17	220	16	18.8	2186269	A	2.316,-
Stratos MAXO 40/0,5-4	DN 40	≤ 0.19	220	16	14.8	2186270	A	1.316,-
Stratos MAXO 40/0,5-8	DN 40	≤ 0.19	220	16	15.1	2186271	A	2.019,-
Stratos MAXO 40/0,5-12	DN 40	≤ 0.17	250	16	19.9	2186272	A	2.390,-
Stratos MAXO 40/0,5-16	DN 40	≤ 0.17	250	16	19.9	2186273	A	3.284,-
Stratos MAXO 50/0,5-6	DN 50	≤ 0.18	240	16	17.2	2186274	A	2.273,-
Stratos MAXO 50/0,5-8	DN 50	≤ 0.17	240	16	21.3	2186275	A	2.615,-
Stratos MAXO 50/0,5-9	DN 50	≤ 0.17	280	16	22.2	2186276	A	2.952,-
Stratos MAXO 50/0,5-12	DN 50	≤ 0.17	280	16	22.2	2186277	A	3.150,-
Stratos MAXO 50/0,5-14	DN 50	≤ 0.17	340	16	31.3	2186278	A	3.849,-
Stratos MAXO 50/0,5-16	DN 50	≤ 0.17	340	16	32.4	2186279	A	4.276,-
Stratos MAXO 65/0,5-6	DN 65	≤ 0.17	280	16	23.9	2186280	A	2.772,-
Stratos MAXO 65/0,5-9	DN 65	≤ 0.17	280	16	23.9	2186281	A	3.198,-
Stratos MAXO 65/0,5-12	DN 65	≤ 0.17	340	16	33.8	2186282	A	3.596,-
Stratos MAXO 65/0,5-16	DN 65	≤ 0.17	340	16	34.9	2186283	A	4.370,-
Stratos MAXO 80/0,5-6	DN 80	≤ 0.17	360	16	35.1	2186284	A	3.984,-
Stratos MAXO 80/0,5-12	DN 80	≤ 0.17	360	16	36.2	2186285	A	5.015,-
Stratos MAXO 80/0,5-16	DN 80	≤ 0.17	360	16	36.2	2186286	A	5.970,-
Stratos MAXO 100/0,5-6	DN 100	≤ 0.17	360	16	38.2	2186287	A	4.571,-
Stratos MAXO 100/0,5-12	DN 100	≤ 0.17	360	16	39.3	2186288	A	6.009,-

O índice de referência dos circuladores mais eficientes é IEE ≤ 0,20.

 = S - em stock ; A - aprox 2 semanas ; B - aprox 3 semanas ; C - aprox 4 semanas ; D - sob consulta
Reservado ao direito de introduzir modificações, para mais informação técnica consulte os nossos catálogos.

Acessórios

Tipo	Descrição	Ref.	Grupo de produto		EUR
Sensor de temperatura PT 1000 AA	Sensor de temperatura PT 1000 (AA) para instalação numa sonda de imersão para uso com a Stratos MAXO.	2193422	D	PG14	26,-
Sensor de temperatura PT 1000 B	Sensor de temperatura PT 1000 B para instalar em contacto com a superfície da tubagem para uso com a Stratos MAXO-Z.	2193421	A	PG14	26,-
Bainha de imersão G 1/2, 100mm	Bainha de imersão com comprimento de 100mm, com rosca G 1/2" para colocação do sensor de temperatura PT 1000 AA.	2193424	D	PG14	23,-
Bainha de imersão G 1/2, 45mm	Bainha de imersão com comprimento de 45mm, com rosca G 1/2" para colocação do sensor de temperatura PT 1000 AA.	2193423	D	PG14	21,-

Curvas

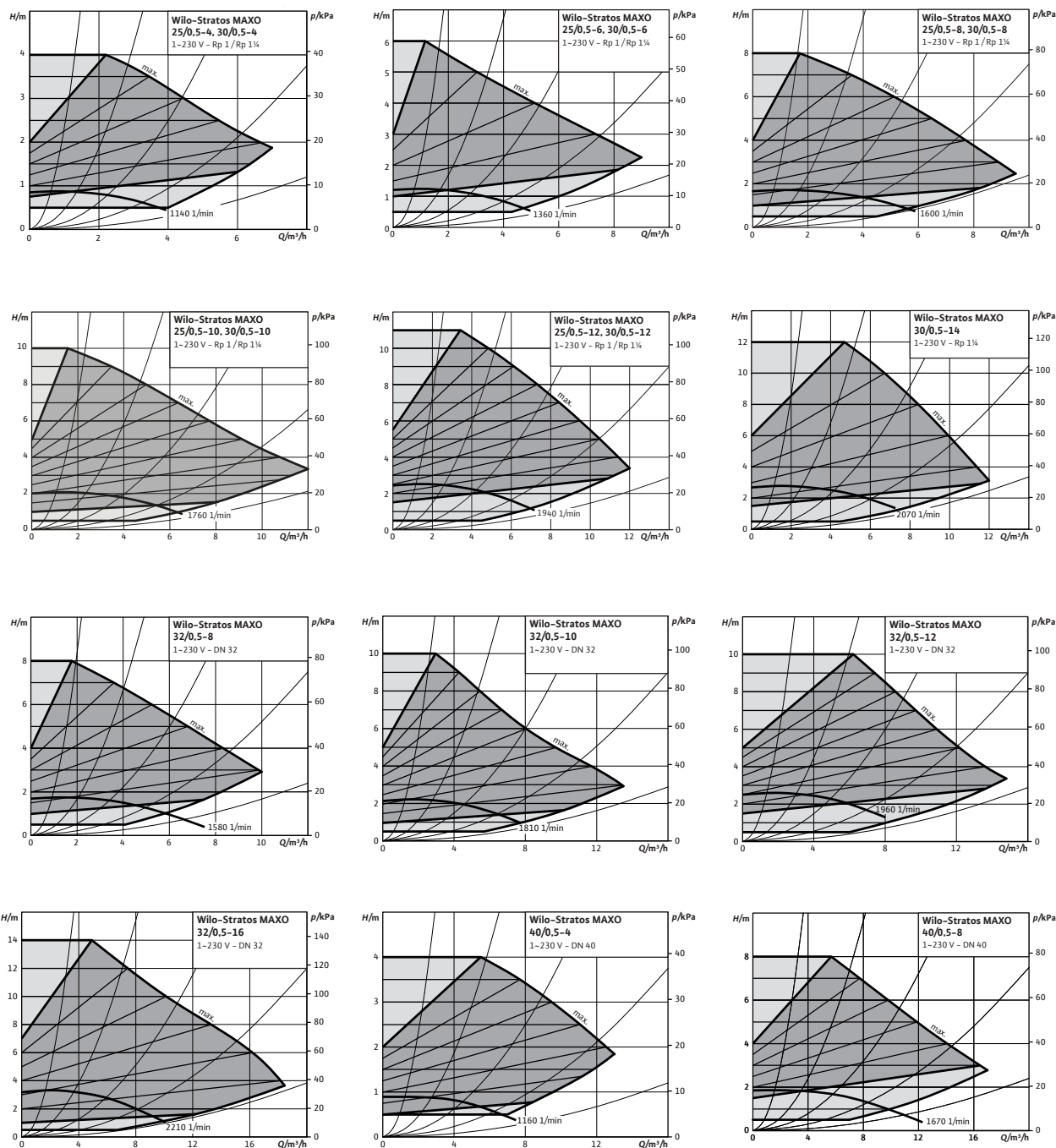

☞ = S - em stock ; A - aprox 2 semanas ; B - aprox 3 semanas ; C - aprox 4 semanas ; D - sob consulta
Reservado ao direito de introduzir modificações, para mais informação técnica consulte os nossos catálogos.

Curvas

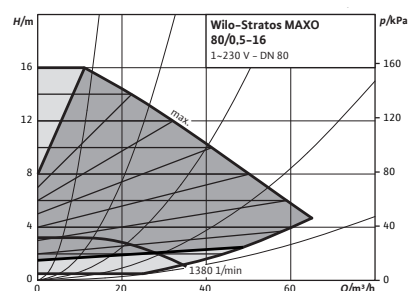
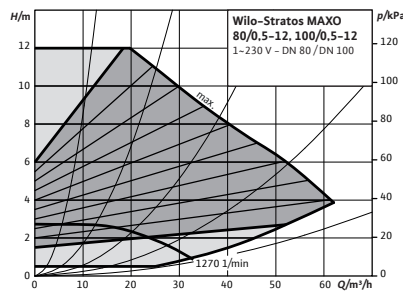
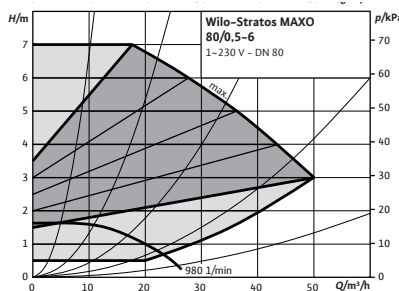
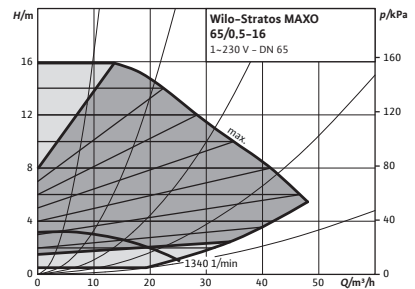
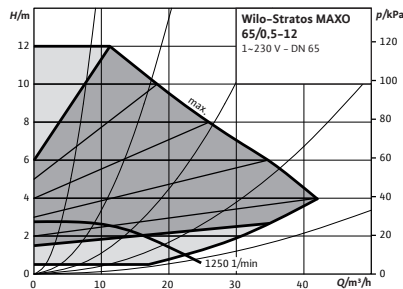
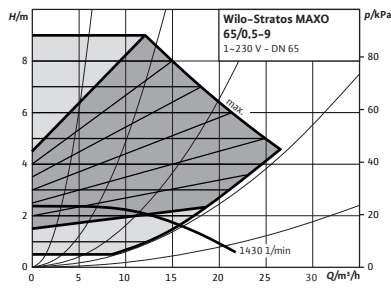
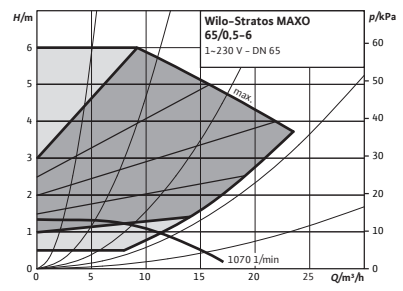
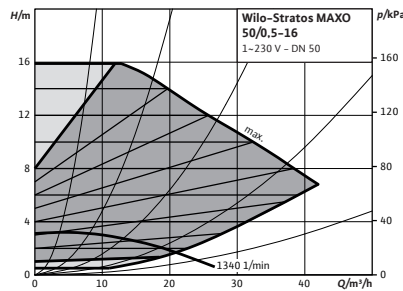
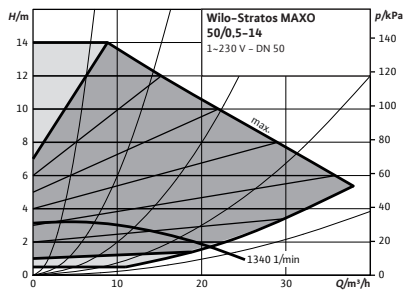
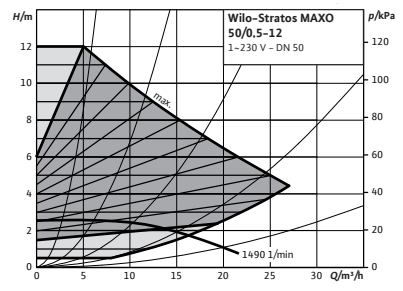
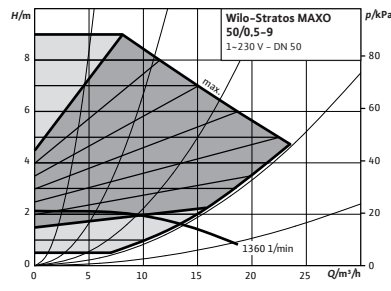
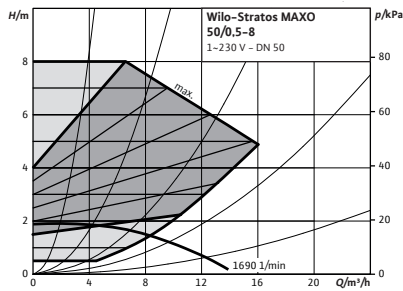
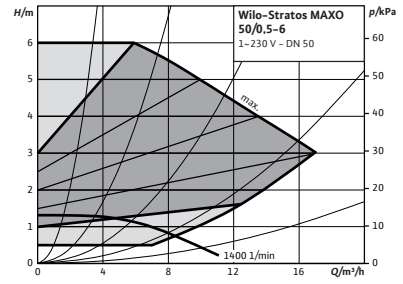
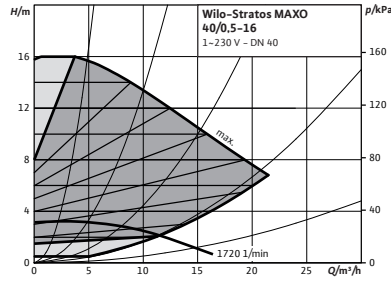
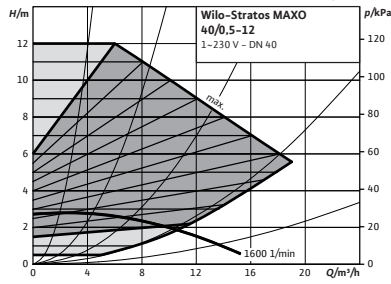

Reservado ao direito de introduzir modificações, para mais informação técnica consulte os nossos catálogos.

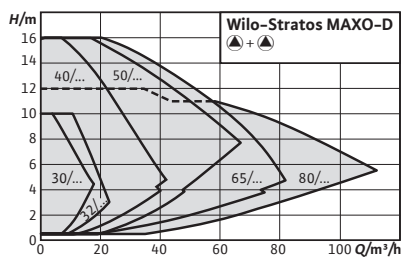

Acessórios	Página
Uniões	233
Contraflanges	235
Kits de adaptação para tubagens	236
Módulos CIF	260
Flanges cegas	279

Designação

Exemplo: **Wilo-Stratos MAXO-D 80/0,5-16**
Stratos MAXO Série
-D Bomba dupla
80/ Diâmetro de aspiração/compressão (mm)
0,5-16 Gama de pressão (m)

Wilo-Stratos MAXO-D



Tipo

Bomba circuladora *Smart Pump* dupla de rotor húmido com conexão roscada ou flangeada, motor de comutação eletrônica com adaptação automática da velocidade, com alimentação monofásica.

Aplicação

Todos os sistemas de aquecimento por água quente, instalações de climatização, circuitos fechados de refrigeração e sistemas de recirculação industriais.

Incluído

- Bomba
- 2 conectores Wilo otimizados
- 4 prensa-fios M16 x 1,5
- Anilhas para os parafusos da flange (com diâmetros nominais de ligação DN32-DN65)
- Vedações para ligação roscada
- Instruções de instalação e funcionamento

Opções

Modelos especiais para pressão de trabalho PN16.

Características especiais

Vantagens do produto

- Utilização intuitiva através da regulação guiada pela aplicação com o Setup Guide combinado com o novo visor e o botão de operação com a tecnologia de botão verde.
- Gestão de bomba dupla integrada desde a fábrica.
- Máxima eficiência energética através da combinação de funções otimizadas, inovadoras e energeticamente eficientes (por exemplo, No-Flow Stop).
- Eficiência do sistema ideal através de novas funções de regulação inteligentes e inovadoras como p. ex. Dynamic Adapt plus, Multi-Flow Adaptation, T-const. e ΔT-const. com curva de controlo configurável, e graças à gestão otimizada de operação em pico de carga.
- Interfaces de comunicação mais recentes (p. ex. Bluetooth) para a ligação a equipamentos terminais móveis e interligação direta de bombas através da Wilo Net para o controlo de várias bombas.
- Máximo conforto na instalação elétrica graças à grande e simples caixa de terminais e ao Wilo-Conector otimizado.

Grupo de produto: PG17

Wilo-Stratos MAXO-D com conexão roscada								
	Ligação à tubagem	Classe IEE	Distância entre eixos	Pressão nominal	Peso bruto	Ref.		
Modelo	Rp		mm	PN bar	kg			EUR
Stratos MAXO-D 30/0,5-6	1½	≤ 0.19	180	10	20.6	2164645	A	1.842,-
Stratos MAXO-D 30/0,5-10	1½	≤ 0.19	180	10	21.2	2164646	A	2.238,-

O índice de referência dos circuladores mais eficientes é IEE ≤ 0,20.

= S - em stock ; A - aprox 2 semanas ; B - aprox 3 semanas ; C - aprox 4 semanas ; D - sob consulta
 Reservado ao direito de introduzir modificações, para mais informação técnica consulte os nossos catálogos.

Grupo de produto: PG17

Wilo-Stratos MAXO-D com conexão flangeada								
Modelo	Diâmetro nominal	Classe IEE	Distância entre eixos	Pressão nominal	Peso bruto	Ref.		
			mm	PN bar	kg			EUR
Stratos MAXO-D 32/0,5-8	DN 32	≤ 0.19	220	6/10	24.9	2164647	A	2.334,-
Stratos MAXO-D 32/0,5-12	DN 32	≤ 0.19	220	6/10	25.5	2164648	A	3.245,-
Stratos MAXO-D 40/0,5-8	DN 40	≤ 0.18	220	6/10	27.6	2164649	A	3.396,-
Stratos MAXO-D 40/0,5-12	DN 40	≤ 0.17	250	6/10	38.8	2164650	A	4.020,-
Stratos MAXO-D 40/0,5-16	DN 40	≤ 0.17	250	6/10	38.8	2164651	A	5.521,-
Stratos MAXO-D 50/0,5-6	DN 50	≤ 0.18	240	6/10	30.5	2164652	A	3.823,-
Stratos MAXO-D 50/0,5-8	DN 50	≤ 0.17	240	6/10	41.1	2164653	A	4.397,-
Stratos MAXO-D 50/0,5-9	DN 50	≤ 0.17	280	6/10	41.1	2164654	A	4.966,-
Stratos MAXO-D 50/0,5-12	DN 50	≤ 0.17	280	6/10	41.1	2164655	A	5.299,-
Stratos MAXO-D 50/0,5-16	DN 50	≤ 0.17	340	6/10	66.8	2164656	A	7.190,-
Stratos MAXO-D 65/0,5-6	DN 65	≤ 0.17	280	6/10	44.9	2164657	A	4.662,-
Stratos MAXO-D 65/0,5-12	DN 65	≤ 0.17	340	6/10	66.6	2164658	A	6.048,-
Stratos MAXO-D 65/0,5-16	DN 65	≤ 0.17	340	6/10	66.8	2164659	A	7.350,-
Stratos MAXO-D 80/0,5-6	DN 80	≤ 0.18	360	6	68.3	2164660	A	6.294,-
Stratos MAXO-D 80/0,5-6	DN 80	≤ 0.18	360	10	68.3	2164661	A	6.701,-
Stratos MAXO-D 80/0,5-12	DN 80	≤ 0.17	360	6	70.5	2164662	A	8.028,-
Stratos MAXO-D 80/0,5-12	DN 80	≤ 0.17	360	10	70.5	2164663	A	8.435,-
Stratos MAXO-D 80/0,5-16	DN 80	≤ 0.17	360	6	70.5	2164664	A	9.631,-
Stratos MAXO-D 80/0,5-16	DN 80	≤ 0.17	360	10	70.5	2164665	A	10.039,-

O índice de referência dos circuladores mais eficientes é IEE ≤ 0,20.

Grupo de produto: PG17

Wilo-Stratos MAXO D com conexão roscada PN16								
Modelo	Ligação à tubagem	Classe IEE	Distância entre eixos	Pressão nominal	Peso bruto	Ref.		
	Rp		mm	PN bar	kg			EUR
Stratos MAXO-D 30/0,5-6	1¼	≤ 0.19	180	16	20.6	2186289	A	2.210,-
Stratos MAXO-D 30/0,5-10	1¼	≤ 0.19	180	16	21.2	2186290	A	2.686,-

O índice de referência dos circuladores mais eficientes é IEE ≤ 0,20.

Grupo de produto: PG17

Wilo-Stratos MAXO D com conexão flangeada PN16								
Modelo	Diâmetro nominal	Classe IEE	Distância entre eixos	Pressão nominal	Peso bruto	Ref.		
			mm	PN bar	kg			EUR
Stratos MAXO-D 32/0,5-8	DN 32	≤ 0.19	220	16	24.9	2186291	A	2.567,-
Stratos MAXO-D 32/0,5-12	DN 32	≤ 0.19	220	16	25.5	2186292	A	3.570,-
Stratos MAXO-D 40/0,5-8	DN 40	≤ 0.18	220	16	27.6	2186293	A	3.736,-
Stratos MAXO-D 40/0,5-12	DN 40	≤ 0.17	250	16	38.8	2186294	A	4.422,-
Stratos MAXO-D 40/0,5-16	DN 40	≤ 0.17	250	16	38.8	2186295	A	6.073,-
Stratos MAXO-D 50/0,5-6	DN 50	≤ 0.18	240	16	30.5	2186296	A	4.205,-
Stratos MAXO-D 50/0,5-8	DN 50	≤ 0.17	240	16	41.1	2186297	A	4.837,-
Stratos MAXO-D 50/0,5-9	DN 50	≤ 0.17	280	16	41.1	2186298	A	5.463,-
Stratos MAXO-D 50/0,5-12	DN 50	≤ 0.17	280	16	41.1	2186299	A	5.829,-
Stratos MAXO-D 50/0,5-16	DN 50	≤ 0.17	340	16	66.8	2186300	A	7.909,-
Stratos MAXO-D 65/0,5-6	DN 65	≤ 0.17	280	16	44.9	2186301	A	5.128,-

O índice de referência dos circuladores mais eficientes é IEE ≤ 0,20.

= S - em stock ; A - aprox 2 semanas ; B - aprox 3 semanas ; C - aprox 4 semanas ; D - sob consulta
Reservado ao direito de introduzir modificações, para mais informação técnica consulte os nossos catálogos.

Wilco-Stratos MAXO D com conexão flangeada PN16

Modelo	Diâmetro nominal	Classe IEE	Distância entre eixos	Pressão nominal	Peso bruto, aprox.	Ref.		
			mm	PN bar	kg			EUR
Stratos MAXO-D 65/0,5-12	DN 65	≤ 0.17	340	16	66.6	2186302	A	6.653,-
Stratos MAXO-D 65/0,5-16	DN 65	≤ 0.17	340	16	66.8	2186303	A	8.085,-
Stratos MAXO-D 80/0,5-6	DN 80	≤ 0.18	360	16	68.3	2186304	A	7.371,-
Stratos MAXO-D 80/0,5-12	DN 80	≤ 0.17	360	16	70.5	2186305	A	9.279,-
Stratos MAXO-D 80/0,5-16	DN 80	≤ 0.17	360	16	70.5	2186306	A	11.043,-

O índice de referência dos circuladores mais eficientes é IEE ≤ 0,20.

Acessórios

Tipo	Descrição	Ref.		Grupo de produto	
					EUR
Sensor de temperatura PT 1000 AA	Sensor de temperatura PT 1000 (AA) para instalação numa sonda de imersão para uso com a Stratos MAXO.	2193422	D	PG14	26,-
Sensor de temperatura PT 1000 B	Sensor de temperatura PT 1000 B para instalar em contacto com a superfície da tubagem para uso com a Stratos MAXO-Z.	2193421	A	PG14	26,-
Bainha de imersão G 1/2, 100mm	Bainha de imersão com comprimento de 100mm, com rosca G 1/2" para colocação do sensor de temperatura PT 1000 AA.	2193424	D	PG14	23,-
Bainha de imersão G 1/2, 45mm	Bainha de imersão com comprimento de 45mm, com rosca G 1/2" para colocação do sensor de temperatura PT 1000 AA.	2193423	D	PG14	21,-

Curvas

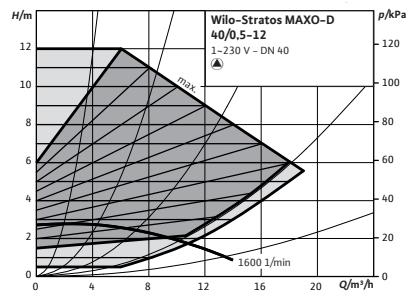
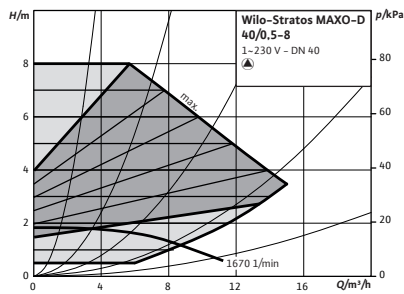
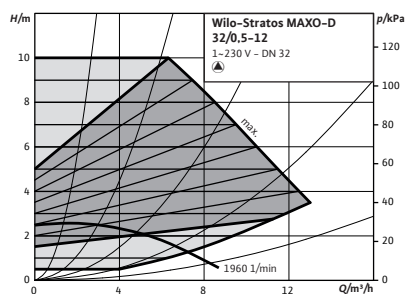
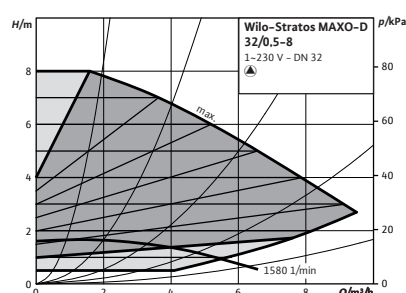
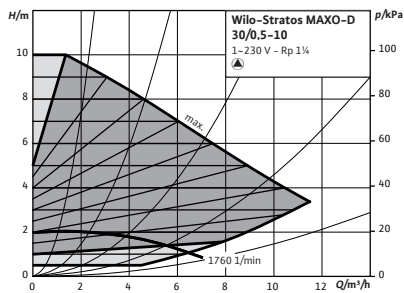
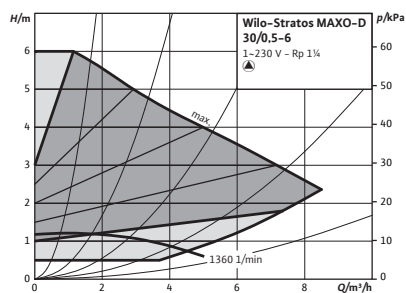

= S - em stock ; A - aprox 2 semanas ; B - aprox 3 semanas ; C - aprox 4 semanas ; D - sob consulta
Reservado ao direito de introduzir modificações, para mais informação técnica consulte os nossos catálogos.

Curvas

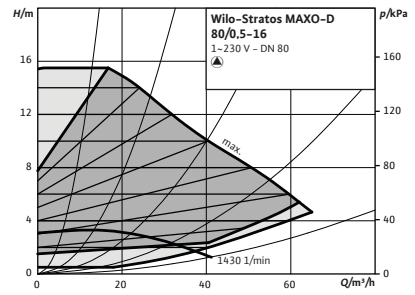
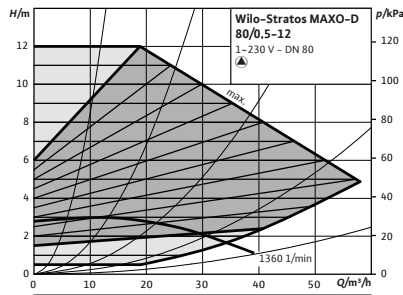
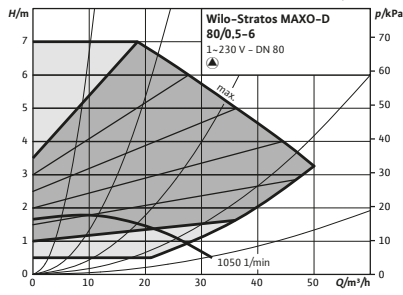
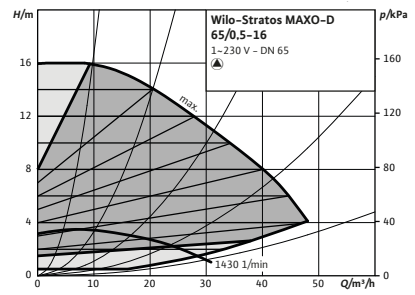
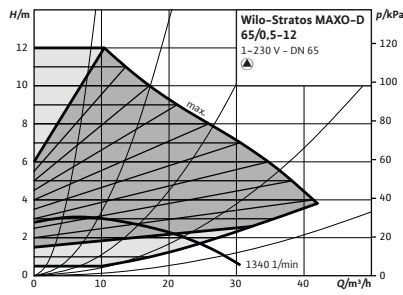
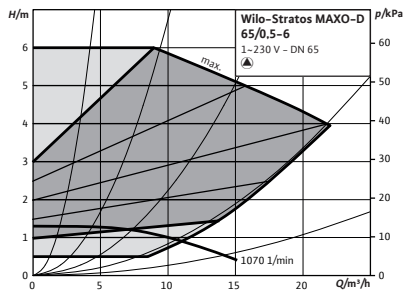
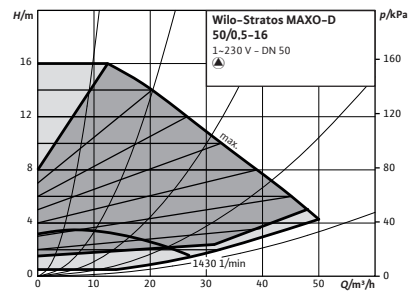
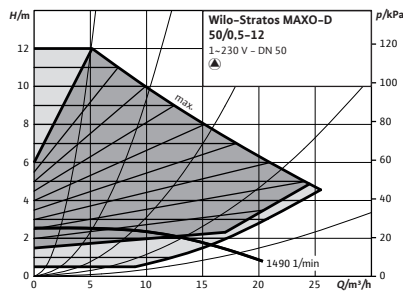
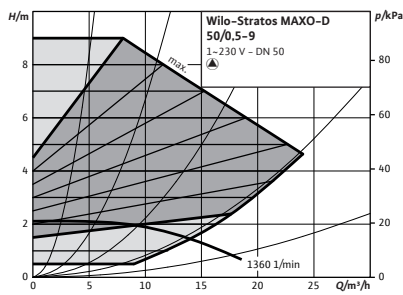
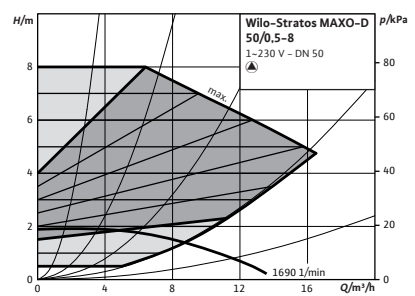
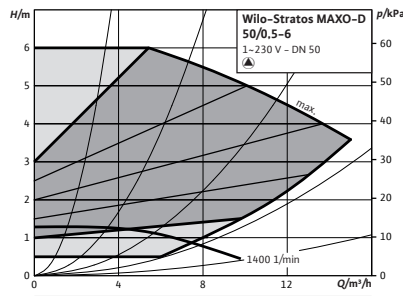
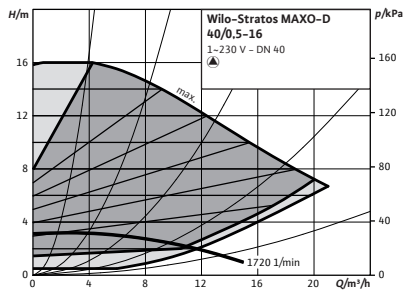

☐ = S - em stock ; A - aprox 2 semanas ; B - aprox 3 semanas ; C - aprox 4 semanas ; D - sob consulta
Reservado ao direito de introduzir modificações, para mais informação técnica consulte os nossos catálogos.

Aquecimento, climatização,
refrigeração

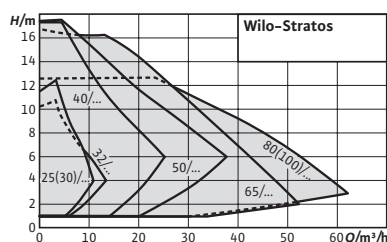

Acessórios	Página
IR-Stick	280
Uniões	233
Contraflanges	235
Kits de adaptação para tubagens	236
Módulos IF	261

Designação

Exemplo: **Wilo-Stratos 25/1-4**
Stratos Série
25/ Diâmetro de aspiração/compressão (mm)
1-4 Gama de pressão (m)



Wilo-Stratos

Tipo

Bomba circuladora de rotor húmido com conexão roscada ou flangeada e motor EC com adaptação automática de potência.

Aplicação

Todos os sistemas de aquecimento de água quente, instalações de climatização, circuitos fechados de refrigeração e sistemas industriais de circulação.

Incluído

- Bomba
- Isolamento térmico
- Juntas de conexão roscada
- Anilhas para os parafusos da flange (com diâmetros nominais de ligação DN32-DN65)
- Instruções de instalação e funcionamento

Opções

Modelos especiais para pressão de trabalho PN16.

Indicação

O certificado TÜV SÜD pode ser consultado em www.wilo.com/legal.

Características especiais

Vantagens do produto

- Poupança de energia graças a uma maior eficiência do sistema com função Q-Limit (limitação de caudal).
- Índice de eficiência energética melhorado (EEI≤0,20) para todas as bombas simples.
- Ecrã otimizado para facilitar a leitura e utilização.
- Montagem em espaços reduzidos graças ao seu design compacto e ao seu visor LCD orientável.
- Conceito modular para agregar todos os sistemas bus convencionais(p. ex. Modbus, BACnet, CAN, LON).
- Qualidade e fiabilidade garantidas.
- Aplicação em instalações de aquecimento, climatização e refrigeração de -10°C até +110°C.
- Indicação geral de avaria.

Grupo de produto: PG2

Wilo-Stratos com conexão roscada									
Modelo	Ligação à tubagem	Classe IEE	Distância entre eixos	Pressão nominal	Alimentação elétrica	Peso bruto	Ref.		
	<i>Rp</i>		mm	PN bar		kg			EUR
Stratos 25/1-4	1	≤ 0,20	180	10	1~230 V, 50/60 Hz	4,8	2104225	S	663,-
Stratos 25/1-6	1	≤ 0,20	180	10	1~230 V, 50/60 Hz	4,8	2090447	S	796,-
Stratos 25/1-8	1	≤ 0,20	180	10	1~230 V, 50/60 Hz	4,8	2090448	S	888,-
Stratos 25/1-10	1	≤ 0,20	180	10	1~230 V, 50/60 Hz	4,8	2103615	S	977,-

= S - em stock ; A - aprox 2 semanas ; B - aprox 3 semanas ; C - aprox 4 semanas ; D - sob consulta
 Reservado ao direito de introduzir modificações, para mais informação técnica consulte os nossos catálogos.

Grupo de produto: PG2

Wilo-Stratos com conexão roscada									
Modelo	Ligação à tubagem	Classe IEE	Distância entre eixos	Pressão nominal	Alimentação elétrica	Peso bruto	Ref.		
	<i>Rp</i>		mm	PN bar		kg			EUR
Stratos 25/1-12	1	≤ 0,20	180	10	1~230 V, 50/60 Hz	6,2	2104941	S	1.137,-
Stratos 30/1-4	1¼	≤ 0,20	180	10	1~230 V, 50/60 Hz	4,8	2104226	S	769,-
Stratos 30/1-6	1¼	≤ 0,20	180	10	1~230 V, 50/60 Hz	4,8	2090449	S	858,-
Stratos 30/1-8	1¼	≤ 0,20	180	10	1~230 V, 50/60 Hz	4,8	2090450	S	977,-
Stratos 30/1-10	1¼	≤ 0,20	180	10	1~230 V, 50/60 Hz	4,9	2103616	S	1.070,-
Stratos 30/1-12	1¼	≤ 0,20	180	10	1~230 V, 50/60 Hz	6,3	2090451	S	1.257,-

Grupo de produto: PG2

Wilo-Stratos com conexão flangeada									
Modelo	Diâmetro nominal	Classe IEE	Distância entre eixos	Pressão nominal	Alimentação elétrica	Peso bruto	Ref.		
	<i>DN</i>		mm	PN bar		kg			EUR
Stratos 32/1-10	32	≤ 0,20	220	6/10	1~230 V, 50/60 Hz	8,4	2103617	S	1.164,-
Stratos 32/1-12	32	≤ 0,20	220	6/10	1~230 V, 50/60 Hz	10,3	2090452	S	1.511,-
Stratos 40/1-4	40	≤ 0,20	220	6/10	1~230 V, 50/60 Hz	9,3	2090453	S	1.051,-
Stratos 40/1-8	40	≤ 0,20	220	6/10	1~230 V, 50/60 Hz	11,0	2090454	S	1.551,-
Stratos 40/1-10	40	≤ 0,20	220	6/10	1~230 V, 50/60 Hz	8,6	2103618	S	1.186,-
Stratos 40/1-12	40	≤ 0,20	250	6/10	1~230 V, 50/60 Hz	15,4	2090455	S	1.871,-
Stratos 40/1-16	40	≤ 0,20	250	6/10	1~230 V, 50/60 Hz	24,8	2150588	S	2.313,-
Stratos 50/1-6	50	≤ 0,20	240	6/10	1~230 V, 50/60 Hz	11,9	2146340	S	1.779,-
Stratos 50/1-8	50	≤ 0,20	240	6/10	1~230 V, 50/60 Hz	11,9	2090456	S	2.047,-
Stratos 50/1-9	50	≤ 0,20	280	6/10	1~230 V, 50/60 Hz	16,8	2090457	S	2.312,-
Stratos 50/1-10	50	≤ 0,20	240	6/10	1~230 V, 50/60 Hz	9,4	2103619	S	1.409,-
Stratos 50/1-12	50	≤ 0,20	280	6/10	1~230 V, 50/60 Hz	17,9	2090458	S	2.467,-
Stratos 50/1-16	50	≤ 0,20	340	6/10	1~230 V, 50/60 Hz	27,8	2150590	S	2.841,-
Stratos 65/1-6	65	≤ 0,20	280	6/10	1~230 V, 50/60 Hz	17,9	2146341	S	2.206,-
Stratos 65/1-9	65	≤ 0,20	280	6/10	1~230 V, 50/60 Hz	19,5	2090459	S	2.504,-
Stratos 65/1-12	65	≤ 0,20	340	6/10	1~230 V, 50/60 Hz	29,2	2163267	S	2.815,-
Stratos 65/1-16	65	≤ 0,20	340	6/10	1~230 V, 50/60 Hz	31,0	2150591	S	3.422,-
Stratos 80/1-6	80	≤ 0,20	360	6	1~230 V, 50/60 Hz	34,3	2146342	S	2.931,-
Stratos 80/1-6	80	≤ 0,20	360	10	1~230 V, 50/60 Hz	34,3	2146343	S	3.072,-
Stratos 80/1-12	80	≤ 0,20	360	6	1~230 V, 50/60 Hz	34,3	2150592	S	3.737,-
Stratos 80/1-12	80	≤ 0,20	360	10	1~230 V, 50/60 Hz	34,3	2150593	S	3.927,-
Stratos 100/1-6	100	≤ 0,20	360	6	1~230 V, 50/60 Hz	37,3	2146344	S	3.389,-
Stratos 100/1-6	100	≤ 0,20	360	10	1~230 V, 50/60 Hz	37,3	2146345	S	3.579,-
Stratos 100/1-12	100	≤ 0,20	360	6	1~230 V, 50/60 Hz	37,3	2150594	S	4.516,-
Stratos 100/1-12	100	≤ 0,20	360	10	1~230 V, 50/60 Hz	37,3	2150595	S	4.706,-

= S - em stock ; A - aprox 2 semanas ; B - aprox 3 semanas ; C - aprox 4 semanas ; D - sob consulta
Reservado ao direito de introduzir modificações, para mais informação técnica consulte os nossos catálogos.

Grupo de produto: PG2

Wilo-Stratos com conexão roscada PN16									
Modelo	Ligação à tubagem	Classe IEE	Distância entre eixos	Pressão nominal	Alimentação elétrica	Peso bruto	Ref.		
	<i>Rp</i>		mm	PN bar		kg			EUR
Stratos 25/1-4	1	≤ 0,20	180	16	1~230 V, 50/60 Hz	4,8	2110661	B	796,-
Stratos 25/1-6	1	≤ 0,20	180	16	1~230 V, 50/60 Hz	4,8	2065097	B	955,-
Stratos 25/1-8	1	≤ 0,20	180	16	1~230 V, 50/60 Hz	4,8	2063363	B	1.066,-
Stratos 25/1-10	1	≤ 0,20	180	16	1~230 V, 50/60 Hz	4,8	2111506	B	1.172,-
Stratos 25/1-12	1	≤ 0,20	180	16	1~230 V, 50/60 Hz	6,2	2163188	B	1.364,-
Stratos 30/1-4	1¼	≤ 0,20	180	16	1~230 V, 50/60 Hz	4,8	2131799	B	923,-
Stratos 30/1-6	1¼	≤ 0,20	180	16	1~230 V, 50/60 Hz	4,8	2069760	B	1.030,-
Stratos 30/1-8	1¼	≤ 0,20	180	16	1~230 V, 50/60 Hz	4,8	2069759	B	1.172,-
Stratos 30/1-10	1¼	≤ 0,20	180	16	1~230 V, 50/60 Hz	4,9	2117648	B	1.284,-
Stratos 30/1-12	1¼	≤ 0,20	180	16	1~230 V, 50/60 Hz	6,3	2072567	B	1.508,-

Grupo de produto: PG2

Wilo-Stratos com conexão flangeada PN16									
Modelo	Diâmetro nominal	Classe IEE	Distância entre eixos	Pressão nominal	Alimentação elétrica	Peso bruto	Ref.		
	<i>DN</i>		mm	PN bar		kg			EUR
Stratos 32/1-10	32	≤ 0,20	220	16	1~230 V, 50/60 Hz	8,6	2110124	B	1.280,-
Stratos 32/1-12	32	≤ 0,20	220	16	1~230 V, 50/60 Hz	10,3	2072566	B	1.662,-
Stratos 40/1-4	40	≤ 0,20	220	16	1~230 V, 50/60 Hz	9,3	2069142	B	1.156,-
Stratos 40/1-8	40	≤ 0,20	220	16	1~230 V, 50/60 Hz	11,0	2068604	B	1.706,-
Stratos 40/1-10	40	≤ 0,20	220	16	1~230 V, 50/60 Hz	8,6	2113776	B	1.305,-
Stratos 40/1-12	40	≤ 0,20	250	16	1~230 V, 50/60 Hz	15,4	2063362	B	2.058,-
Stratos 40/1-16	40	≤ 0,20	250	16	1~230 V, 50/60 Hz	24,8	2149602	B	2.544,-
Stratos 50/1-6	50	≤ 0,20	240	16	1~230 V, 50/60 Hz	11,9	2149603	B	1.957,-
Stratos 50/1-8	50	≤ 0,20	240	16	1~230 V, 50/60 Hz	11,9	2069740	B	2.252,-
Stratos 50/1-9	50	≤ 0,20	280	16	1~230 V, 50/60 Hz	16,8	2069363	B	2.543,-
Stratos 50/1-10	50	≤ 0,20	240	16	1~230 V, 50/60 Hz	9,4	2120729	B	1.550,-
Stratos 50/1-12	50	≤ 0,20	280	16	1~230 V, 50/60 Hz	17,9	2063361	B	2.714,-
Stratos 50/1-16	50	≤ 0,20	340	16	1~230 V, 50/60 Hz	27,8	2149847	B	3.125,-
Stratos 65/1-6	65	≤ 0,20	280	16	1~230 V, 50/60 Hz	17,8	2163187	B	2.427,-
Stratos 65/1-9	65	≤ 0,20	280	16	1~230 V, 50/60 Hz	19,5	2069362	B	2.754,-
Stratos 65/1-12	65	≤ 0,20	340	16	1~230 V, 50/60 Hz	31,0	2069739	B	3.097,-
Stratos 65/1-16	65	≤ 0,20	340	16	1~230 V, 50/60 Hz	31,0	2152309	B	3.764,-
Stratos 80/1-6	80	≤ 0,20	360	16	1~230 V, 50/60 Hz	34,3	2149431	B	3.379,-
Stratos 80/1-12	80	≤ 0,20	360	16	1~230 V, 50/60 Hz	34,3	2063364	B	4.320,-
Stratos 100/1-6	100	≤ 0,20	360	16	1~230 V, 50/60 Hz	37,3	2149432	B	3.937,-
Stratos 100/1-12	100	≤ 0,20	360	16	1~230 V, 50/60 Hz	37,3	2069578	B	5.177,-

Curvas

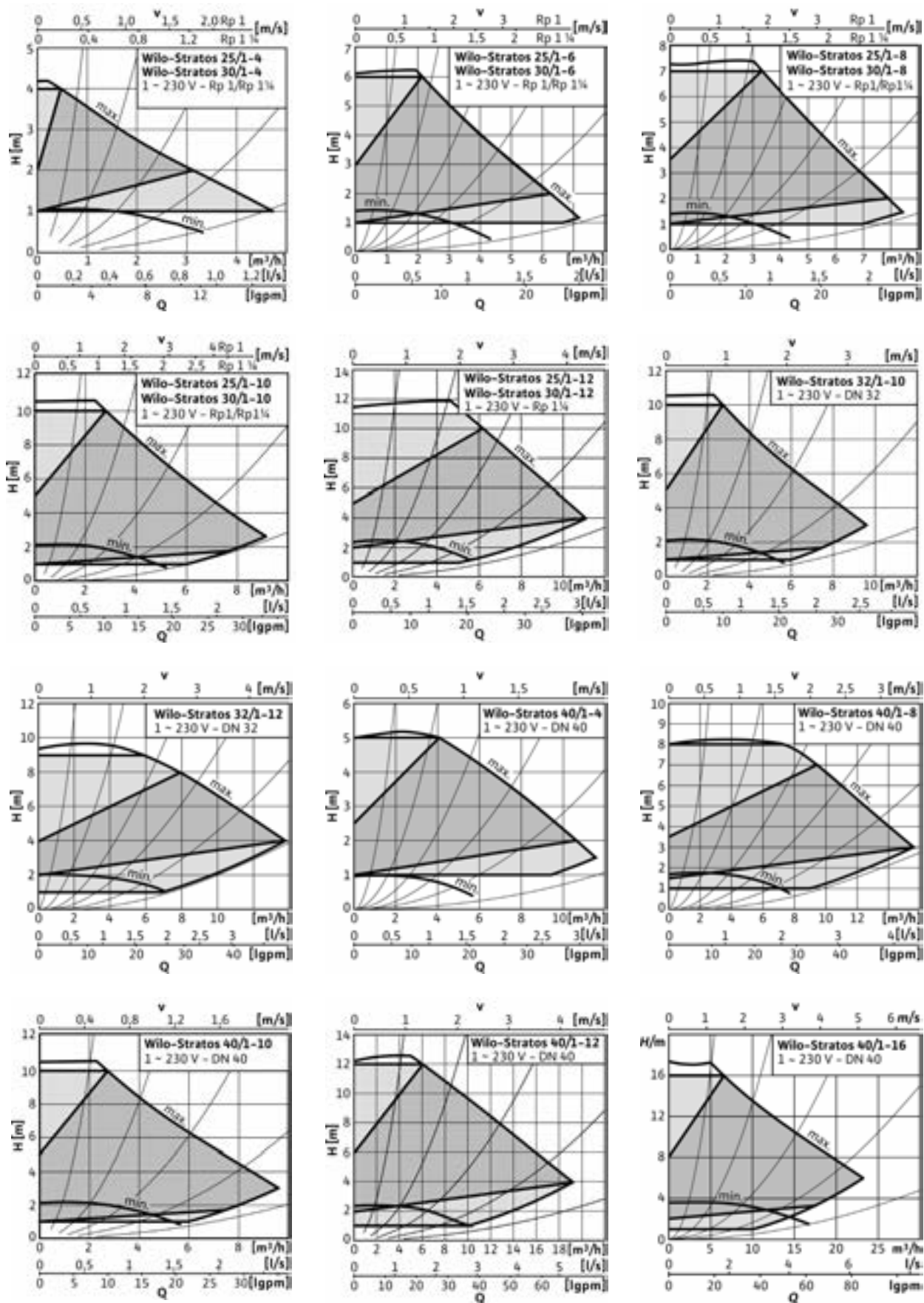

Reservado ao direito de introduzir modificações, para mais informação técnica consulte os nossos catálogos.

Curvas

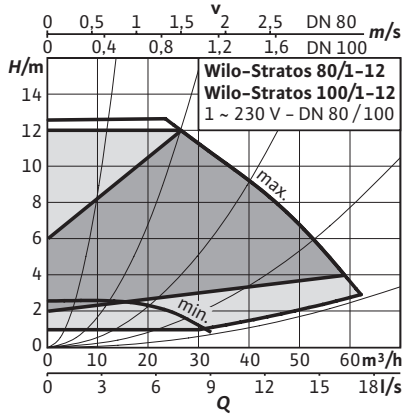
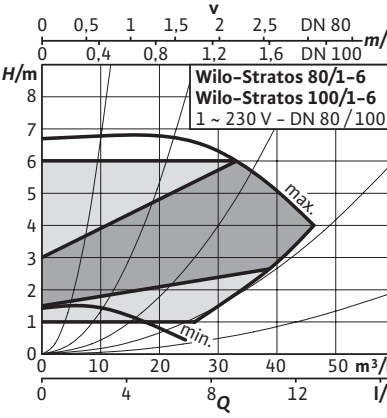
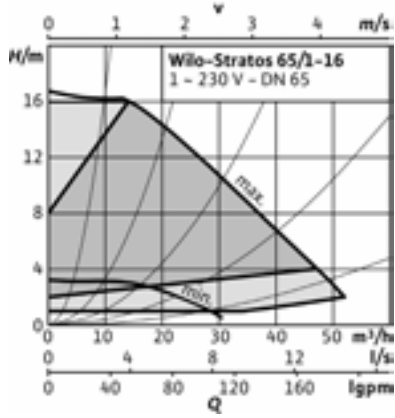
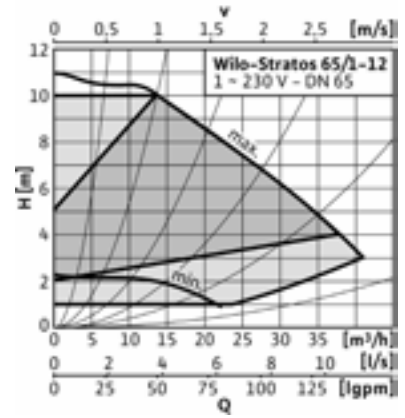
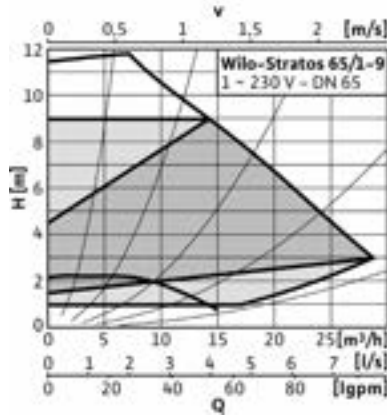
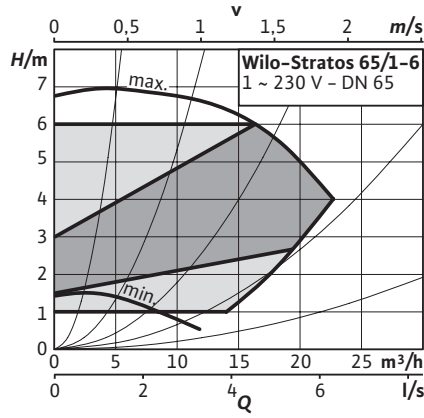
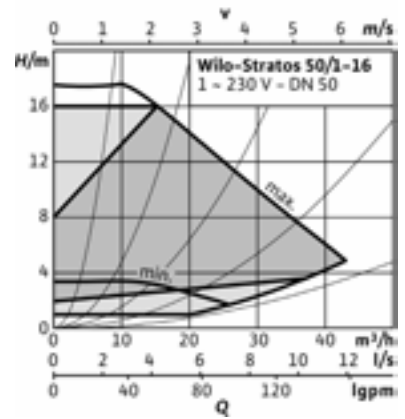
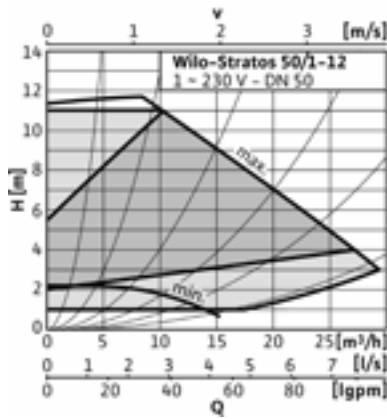
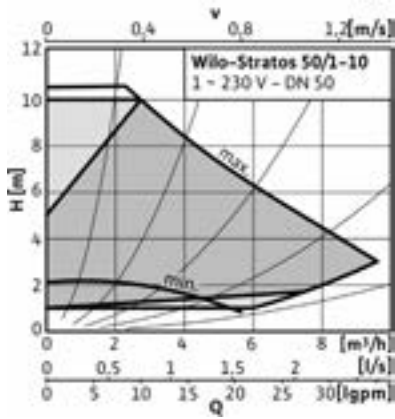
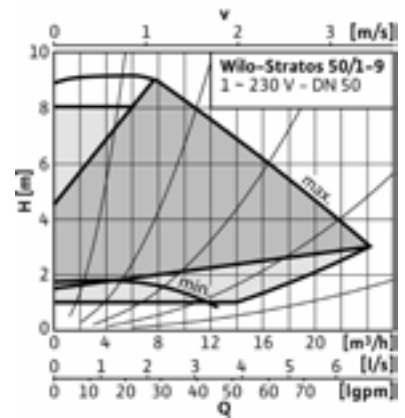
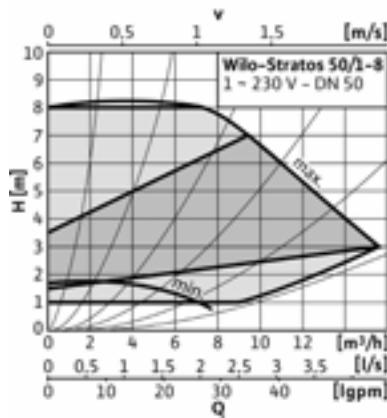
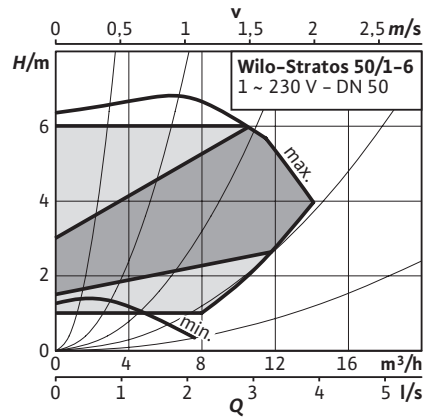

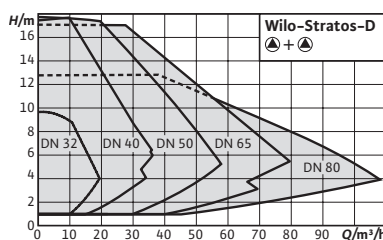

Acessórios	Página
IR-Stick	280
Kits de adaptação para tubagens	236
Módulos IF	261
Flanges cegas	279

Designação

Exemplo:	Wilo-Stratos-D 32/1-8
Stratos	Série
-D	Bomba dupla
32/	Diâmetro de aspiração/compressão (mm)
1-8	Gama de pressão (m)

Wilo-Stratos-D



Tipo

Bomba circuladora dupla de rotor húmido com conexão flangeada, motor EC com adaptação automática de velocidade.

Aplicação

Todos os sistemas de aquecimento de água quente, instalações de climatização, circuitos fechados de refrigeração e sistemas industriais de circulação.

Incluído

- Bomba
- Anilhas para os parafusos da flange (com diâmetros nominais de ligação DN32-DN65)
- Instruções de instalação e funcionamento

Opções

Modelos especiais para pressão de trabalho PN16.

Características especiais

Vantagens do produto

- Poupança energética graças a uma eficiência superior do sistema com função Q-Limit (limitação de caudal).
- Índice de eficiência energética melhorado EEI ≤ 0,23 para todas as bombas duplas.
- Ecrã otimizado para uma melhor leitura e utilização.
- Montagem em espaços reduzidos graças ao seu design compacto e ao seu ecrã de cristal líquido de livre orientação.
- Conceito modular para vincular todos os sistemas de bus convencionais (p. ex. Modbus, BACnet, CAN, LON e PLR).
- Gestão de bombas duplas através de módulos IF inseríveis.
- Qualidade e fiabilidade garantidas.

Grupo de produto: PG2

Wilo-Stratos-D									
Modelo	Diâmetro nominal	Classe IEE	Distância entre eixos	Pressão nominal	Alimentação elétrica	Peso bruto	Ref.		
	DN		mm	PN bar		kg			EUR
Stratos-D 32/1-8	32	≤ 0,23	220	6/10	1~230 V, 50/60 Hz	13,8	2160567	S	1.925,-
Stratos-D 32/1-12	32	≤ 0,23	220	6/10	1~230 V, 50/60 Hz	18,3	2090462	S	2.675,-
Stratos-D 40/1-8	40	≤ 0,23	220	6/10	1~230 V, 50/60 Hz	18,3	2090463	S	2.792,-
Stratos-D 40/1-12	40	≤ 0,23	250	6/10	1~230 V, 50/60 Hz	27,3	2090464	S	3.315,-

= S - em stock ; A - aprox 2 semanas ; B - aprox 3 semanas ; C - aprox 4 semanas ; D - sob consulta
Reservado ao direito de introduzir modificações, para mais informação técnica consulte os nossos catálogos.

Grupo de produto: PG2

Wilo-Stratos-D

Modelo	Diâmetro nominal	Classe IEE	Distância entre eixos	Pressão nominal	Alimentação elétrica	Peso bruto	Ref.		
	DN		mm	PN bar		kg			EUR
Stratos-D 40/1-16	40	≤ 0,23	250	6/10	1~230 V, 50/60 Hz	46,3	2150597	S	4.281,-
Stratos-D 50/1-8	50	≤ 0,23	240	6/10	1~230 V, 50/60 Hz	20,3	2090465	S	3.627,-
Stratos-D 50/1-9	50	≤ 0,23	280	6/10	1~230 V, 50/60 Hz	29,3	2090466	S	4.096,-
Stratos-D 50/1-12	50	≤ 0,23	280	6/10	1~230 V, 50/60 Hz	29,3	2090467	S	4.370,-
Stratos-D 50/1-16	50	≤ 0,23	340	6/10	1~230 V, 50/60 Hz	50,3	2150598	S	5.256,-
Stratos-D 65/1-12	65	≤ 0,23	340	6/10	1~230 V, 50/60 Hz	51,4	2160571	S	4.986,-
Stratos-D 65/1-16	65	≤ 0,23	340	6/10	1~230 V, 50/60 Hz	53,3	2150599	S	6.060,-
Stratos-D 80/1-6	80	≤ 0,23	360	6	1~230 V, 50/60 Hz	63,3	2163264	S	5.191,-
Stratos-D 80/1-6	80	≤ 0,23	360	10	1~230 V, 50/60 Hz	63,3	2163265	S	5.527,-
Stratos-D 80/1-12	80	≤ 0,23	360	6	1~230 V, 50/60 Hz	63,3	2150600	S	6.619,-
Stratos-D 80/1-12	80	≤ 0,23	360	10	1~230 V, 50/60 Hz	63,3	2150601	S	6.955,-

Grupo de produto: PG2

Wilo-Stratos-D PN16

Modelo	Diâmetro nominal	Classe IEE	Distância entre eixos	Pressão nominal	Alimentação elétrica	Peso bruto	Ref.		
	DN		mm	PN bar		kg			EUR
Stratos-D 32/1-8	32	≤ 0,23	220	16	1~230 V, 50/60 Hz	13,8	2083125	B	2.118,-
Stratos-D 32/1-12	32	≤ 0,23	220	16	1~230 V, 50/60 Hz	18,3	2083606	B	2.943,-
Stratos-D 40/1-8	40	≤ 0,23	220	16	1~230 V, 50/60 Hz	18,3	2099901	B	3.071,-
Stratos-D 40/1-12	40	≤ 0,23	250	16	1~230 V, 50/60 Hz	27,3	2072568	B	3.647,-
Stratos-D 50/1-8	50	≤ 0,23	240	16	1~230 V, 50/60 Hz	20,3	2086550	B	3.990,-
Stratos-D 50/1-9	50	≤ 0,23	280	16	1~230 V, 50/60 Hz	29,3	2099903	B	4.506,-
Stratos-D 50/1-12	50	≤ 0,23	280	16	1~230 V, 50/60 Hz	29,3	2099902	B	4.807,-
Stratos-D 65/1-12	65	≤ 0,23	340	16	1~230 V, 50/60 Hz	52,8	2097597	B	5.485,-
Stratos-D 65/1-16	65	≤ 0,23	340	16	1~230 V, 50/60 Hz	53,3	2176104	B	6.666,-
Stratos-D 80/1-12	80	≤ 0,23	360	16	1~230 V, 50/60 Hz	62,3	2087634	B	7.651,-

Curvas

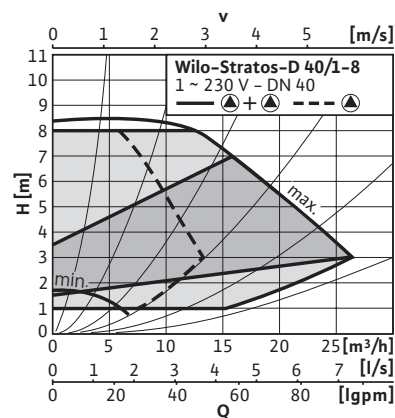
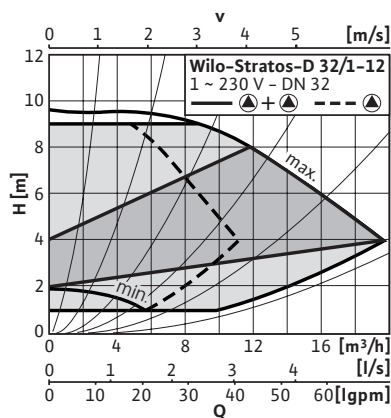
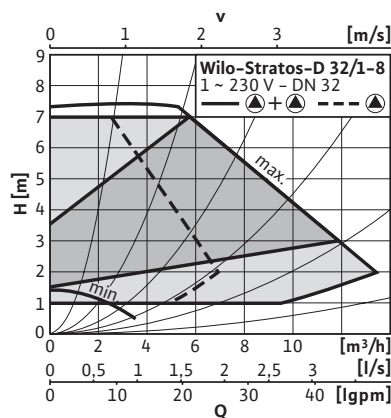

S - em stock ; A - aprox 2 semanas ; B - aprox 3 semanas ; C - aprox 4 semanas ; D - sob consulta
Reservado ao direito de introduzir modificações, para mais informação técnica consulte os nossos catálogos.

Curvas

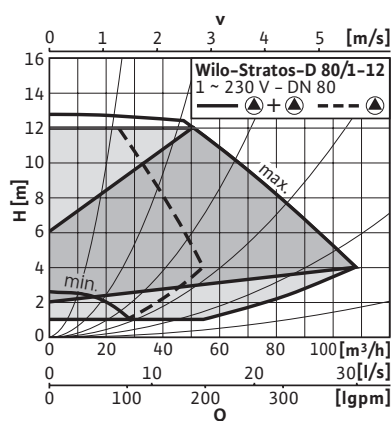
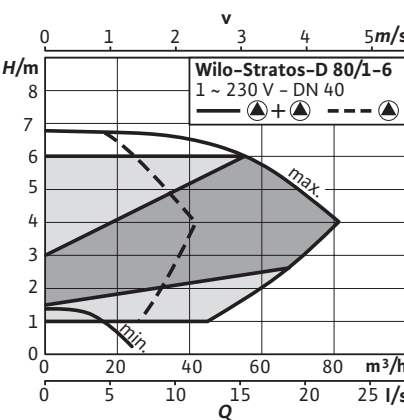
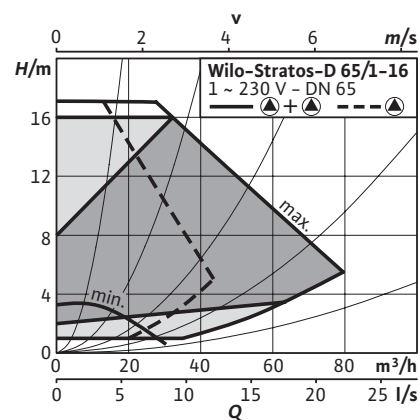
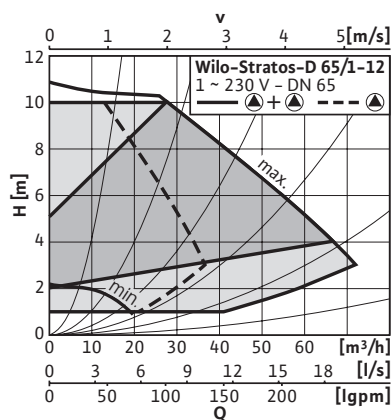
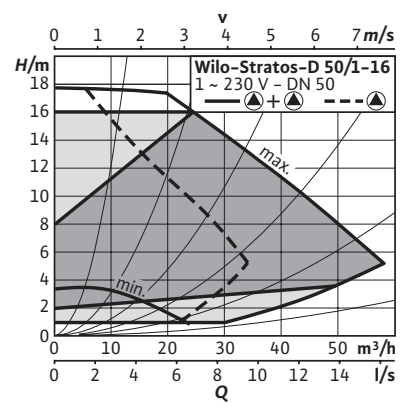
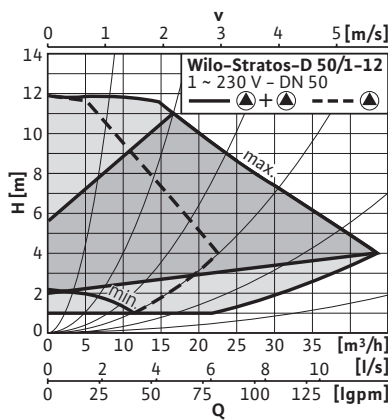
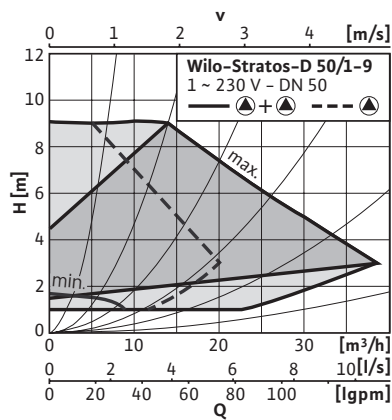
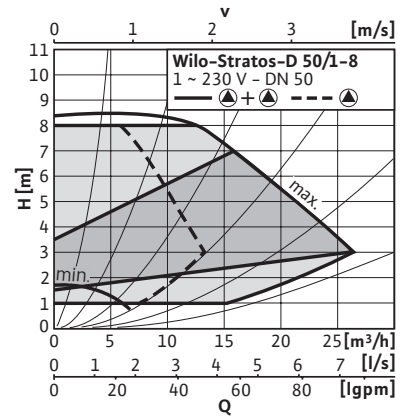
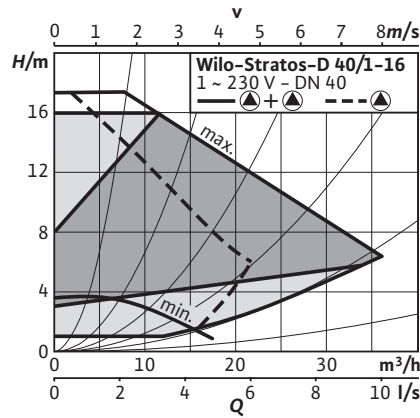
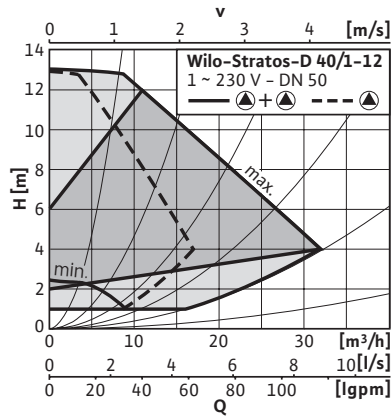

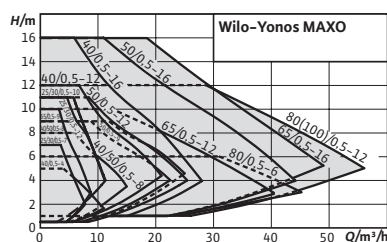

Acessórios	Página
Uniões	233
Kits de adaptação para tubagens	237
Blocos de isolamento térmico	240

Designação

Exemplo: **Wilo-Yonos MAXO 25/0,5-7**
Yonos MAXO Série
25/ Diâmetro de aspiração/compressão (mm)
0,5-7 Gama de pressão (m)

Wilo-Yonos MAXO



Tipo

Bomba circuladora de rotor húmido com conexão roscada ou flangeada e motor EC com adaptação automática de potência.

Aplicação

Todos os sistemas de aquecimento de água quente, instalações de climatização, circuitos fechados de refrigeração e sistemas industriais de circulação.

Incluído

- Bomba
- Juntas de conexão roscada
- Anilhas para os parafusos da flange (com diâmetros nominais de ligação DN40-DN65)
- Instruções de instalação e funcionamento

Características especiais

Vantagens do produto

- O indicador LED oferece uma transparência total acerca da altura de impulsão do variador, velocidade ou possíveis erros.
- Ajuste simples de três velocidades ao substituir uma bomba standard sem regulação.
- Conexão elétrica simplificada graças ao cabo da Wilo.
- Garantia de disponibilidade de instalação mediante indicação geral de avaria.
- Design compacto e utilização fácil garantida.
- Aplicação em instalações de aquecimento, climatização e refrigeração de -20°C até +110°C.
- Indicação geral de avaria.

Grupo de produto: PG2

Wilo-Yonos MAXO com conexão roscada									
Modelo	Ligação à tubagem	Classe IEE	Distância entre eixos	Pressão nominal	Alimentação elétrica	Peso bruto	Ref.		
	Rp		mm	PN bar		kg			EUR
Yonos MAXO 25/0,5-7	1	≤ 0,20	180	10	1~230 V, 50/60 Hz	5,8	2120639	S	722,-
Yonos MAXO 25/0,5-10	1	≤ 0,20	180	10	1~230 V, 50/60 Hz	5,8	2120640	S	785,-
Yonos MAXO 25/0,5-12	1	≤ 0,20	180	10	1~230 V, 50/60 Hz	6,9	2120641	S	1.039,-
Yonos MAXO 30/0,5-7	1¼	≤ 0,20	180	10	1~230 V, 50/60 Hz	5,9	2120642	S	805,-
Yonos MAXO 30/0,5-10	1¼	≤ 0,20	180	10	1~230 V, 50/60 Hz	5,9	2120643	S	847,-
Yonos MAXO 30/0,5-12	1¼	≤ 0,20	180	10	1~230 V, 50/60 Hz	7,0	2120644	S	1.097,-

= S - em stock ; A - aprox 2 semanas ; B - aprox 3 semanas ; C - aprox 4 semanas ; D - sob consulta
 Reservado ao direito de introduzir modificações, para mais informação técnica consulte os nossos catálogos.

Grupo de produto: PG2

Wilo-Yonos MAXO com conexão flangeada

Modelo	Diâmetro nominal	Classe IEE	Distância entre eixos	Pressão nominal	Alimentação elétrica	Peso bruto	Ref.		EUR
	DN		mm	PN bar					
Yonos MAXO 40/0,5-4	40	≤ 0,20	220	6/10	1~230 V, 50/60 Hz	10,2	2120645	S	845,-
Yonos MAXO 40/0,5-8	40	≤ 0,20	220	6/10	1~230 V, 50/60 Hz	10,8	2120646	S	1.286,-
Yonos MAXO 40/0,5-12	40	≤ 0,20	250	6/10	1~230 V, 50/60 Hz	14,9	2120647	S	1.522,-
Yonos MAXO 40/0,5-16	40	≤ 0,20	250	6/10	1~230 V, 50/60 Hz	24,5	2120648	S	1.932,-
Yonos MAXO 50/0,5-8	50	≤ 0,20	240	6/10	1~230 V, 50/60 Hz	12,1	2120649	S	1.666,-
Yonos MAXO 50/0,5-9	50	≤ 0,20	280	6/10	1~230 V, 50/60 Hz	16,1	2120650	S	1.881,-
Yonos MAXO 50/0,5-12	50	≤ 0,20	280	6/10	1~230 V, 50/60 Hz	16,1	2120651	S	2.007,-
Yonos MAXO 50/0,5-16	50	≤ 0,20	340	6/10	1~230 V, 50/60 Hz	28,5	2120652	S	2.380,-
Yonos MAXO 65/0,5-9	65	≤ 0,20	280	6/10	1~230 V, 50/60 Hz	18,0	2120653	S	2.037,-
Yonos MAXO 65/0,5-12	65	≤ 0,20	340	6/10	1~230 V, 50/60 Hz	29,3	2120654	S	2.290,-
Yonos MAXO 65/0,5-16	65	≤ 0,20	340	6/10	1~230 V, 50/60 Hz	31,0	2120655	S	2.783,-
Yonos MAXO 80/0,5-6	80	≤ 0,20	360	6	1~230 V, 50/60 Hz	32,5	2120656	S	2.372,-
Yonos MAXO 80/0,5-6	80	≤ 0,20	360	10	1~230 V, 50/60 Hz	32,5	2120657	S	2.481,-
Yonos MAXO 80/0,5-12	80	≤ 0,20	360	6	1~230 V, 50/60 Hz	33,9	2120658	S	3.041,-
Yonos MAXO 80/0,5-12	80	≤ 0,20	360	10	1~230 V, 50/60 Hz	33,9	2120659	S	3.194,-
Yonos MAXO 100/0,5-12	100	≤ 0,20	360	6	1~230 V, 50/60 Hz	36,9	2120660	S	3.666,-
Yonos MAXO 100/0,5-12	100	≤ 0,20	360	10	1~230 V, 50/60 Hz	36,9	2120661	S	3.827,-

Curvas

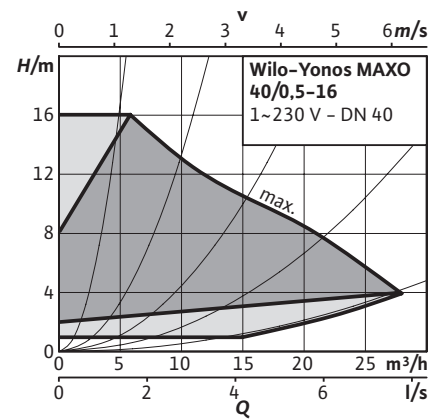
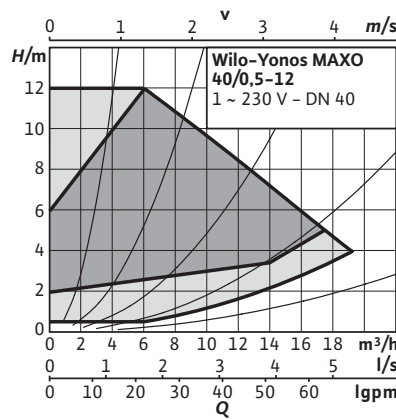
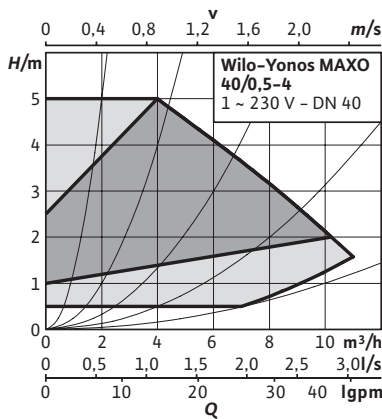
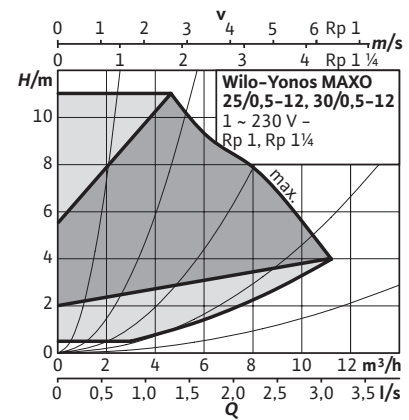
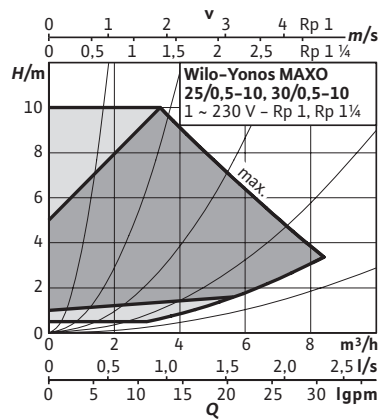
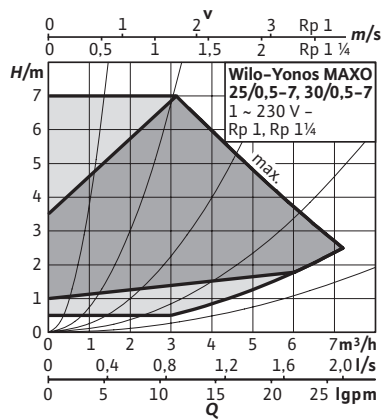

☞ = S - em stock ; A - aprox 2 semanas ; B - aprox 3 semanas ; C - aprox 4 semanas ; D - sob consulta
Reservado ao direito de introduzir modificações, para mais informação técnica consulte os nossos catálogos.

Curvas

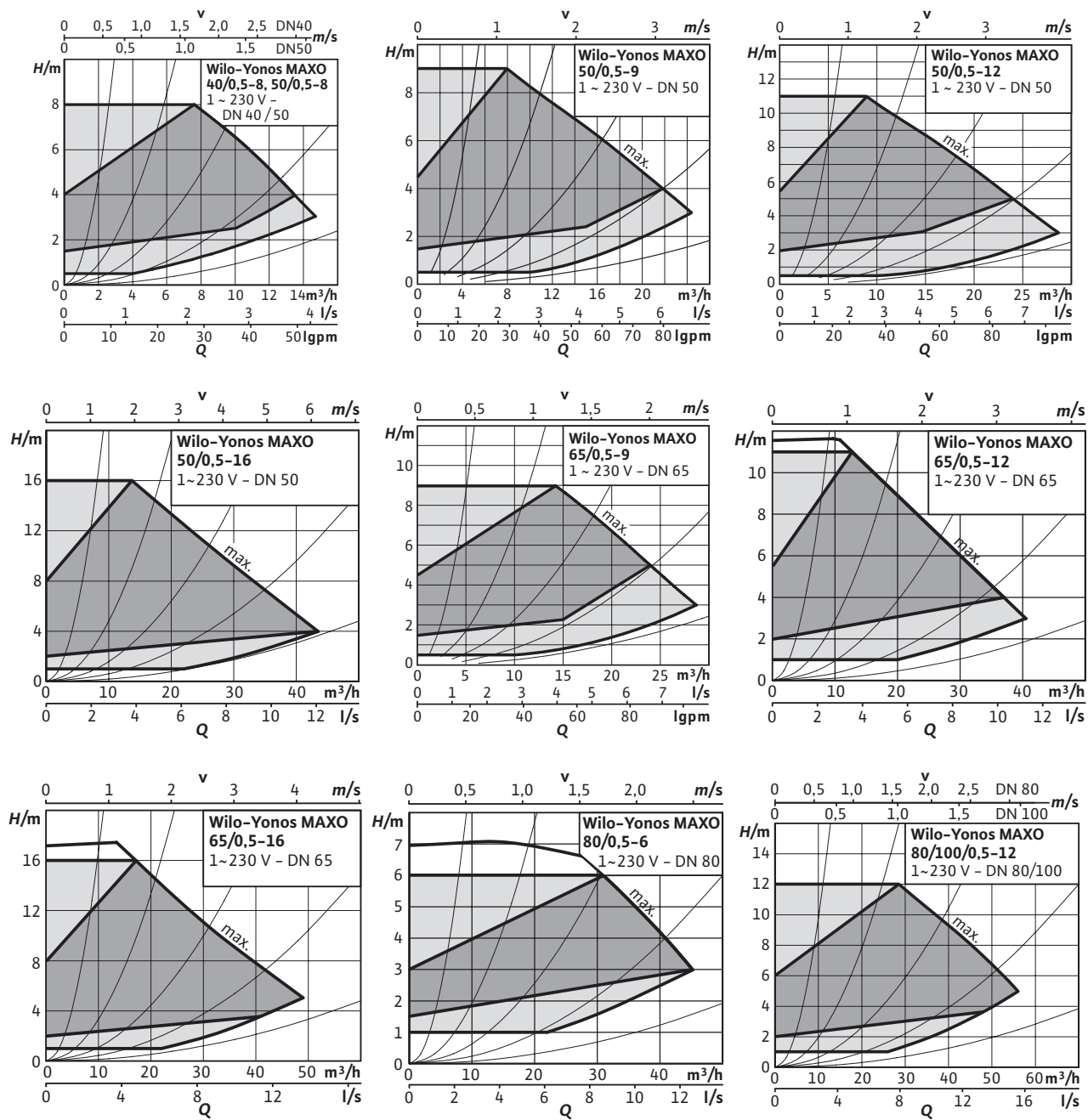

Reservado ao direito de introduzir modificações, para mais informação técnica consulte os nossos catálogos.

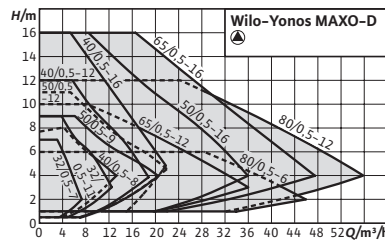

Acessórios	Página
Unões	233
Contraflanges	235
Kits de adaptação para tubagens	236
Flanges cegas	279

Designação

Exemplo: **Wilo-Yonos MAXO-D 32/0,5-7**
Yonos MAXO Série
-D Bomba dupla
32/ Diâmetro de aspiração/compressão (mm)
0,5-7 Gama de pressão (m)

Wilo-Yonos MAXO-D



Tipo

Bomba circuladora dupla de rotor húmido com conexão flangeada, motor de comutação eletrónica com adaptação automática de potência.

Aplicação

Todos os sistemas de aquecimento de água quente, instalações de climatização, circuitos fechados de refrigeração e sistemas industriais de circulação.

Incluído

- Bomba
- Anilhas para os parafusos da flange (com diâmetros nominais de ligação DN32-DN65)
- Instruções de instalação e funcionamento

Características especiais

Vantagens do produto

- O indicador LED oferece uma transparência total acerca da altura de impulsão do variador, velocidade ou possíveis erros.
- Ajuste simples de três velocidades ao substituir uma bomba standard sem regulação.
- Conexão elétrica simplificada graças ao cabo da Wilo.
- Garantia de disponibilidade de instalação mediante indicação geral de avaria.
- Design compacto e utilização fácil garantida.
- Aplicação em instalações de aquecimento, climatização e refrigeração de -20°C até +110°C.
- Indicação geral de avaria.

Grupo de produto: PG2

Wilo-Yonos MAXO-D com conexão flangeada									
Modelo	Diâmetro nominal	Classe IEE	Distância entre eixos	Pressão nominal	Alimentação elétrica	Peso bruto	Ref.		
	DN		mm	PN bar		kg			EUR
Yonos MAXO-D 32/0,5-7	32	≤ 0,23	220	6/10	1~230 V, 50/60 Hz	12,2	2160585	S	1.486,-
Yonos MAXO-D 32/0,5-11	32	≤ 0,23	220	6/10	1~230 V, 50/60 Hz	18,9	2120663	S	2.273,-
Yonos MAXO-D 40/0,5-8	40	≤ 0,23	220	6/10	1~230 V, 50/60 Hz	19,3	2120664	S	2.380,-
Yonos MAXO-D 40/0,5-12	40	≤ 0,23	250	6/10	1~230 V, 50/60 Hz	26,6	2120665	S	2.816,-
Yonos MAXO-D 40/0,5-16	40	≤ 0,23	250	6/10	1~230 V, 50/60 Hz	46,8	2120666	S	3.575,-
Yonos MAXO-D 50/0,5-9	50	≤ 0,23	280	6/10	1~230 V, 50/60 Hz	28,9	2120667	S	3.480,-
Yonos MAXO-D 50/0,5-12	50	≤ 0,23	280	6/10	1~230 V, 50/60 Hz	28,5	2120668	S	3.713,-
Yonos MAXO-D 50/0,5-16	50	≤ 0,23	340	6/10	1~230 V, 50/60 Hz	51,2	2120669	S	4.403,-
Yonos MAXO-D 65/0,5-12	65	≤ 0,23	340	6/10	1~230 V, 50/60 Hz	54,7	2120670	S	4.237,-

= S - em stock ; A - aprox 2 semanas ; B - aprox 3 semanas ; C - aprox 4 semanas ; D - sob consulta
 Reservado ao direito de introduzir modificações, para mais informação técnica consulte os nossos catálogos.

Wilo-Yonos MAXO-D com conexão flangeada									
Modelo	Diâmetro nominal	Classe IEE	Distância entre eixos	Pressão nominal	Alimentação elétrica	Peso bruto	Ref.		
	DN		mm	PN bar		kg			EUR
Yonos MAXO-D 65/0,5-16	65	≤ 0,23	340	6/10	1~230 V, 50/60 Hz	54,2	2120671	S	5.150,-
Yonos MAXO-D 80/0,5-6	80	≤ 0,23	360	6	1~230 V, 50/60 Hz	60,6	2163260	S	4.270,-
Yonos MAXO-D 80/0,5-6	80	≤ 0,23	360	10	1~230 V, 50/60 Hz	60,6	2163261	S	4.465,-
Yonos MAXO-D 80/0,5-12	80	≤ 0,23	360	6	1~230 V, 50/60 Hz	60,6	2120672	S	5.625,-
Yonos MAXO-D 80/0,5-12	80	≤ 0,23	360	10	1~230 V, 50/60 Hz	60,6	2120673	S	5.910,-

Curvas

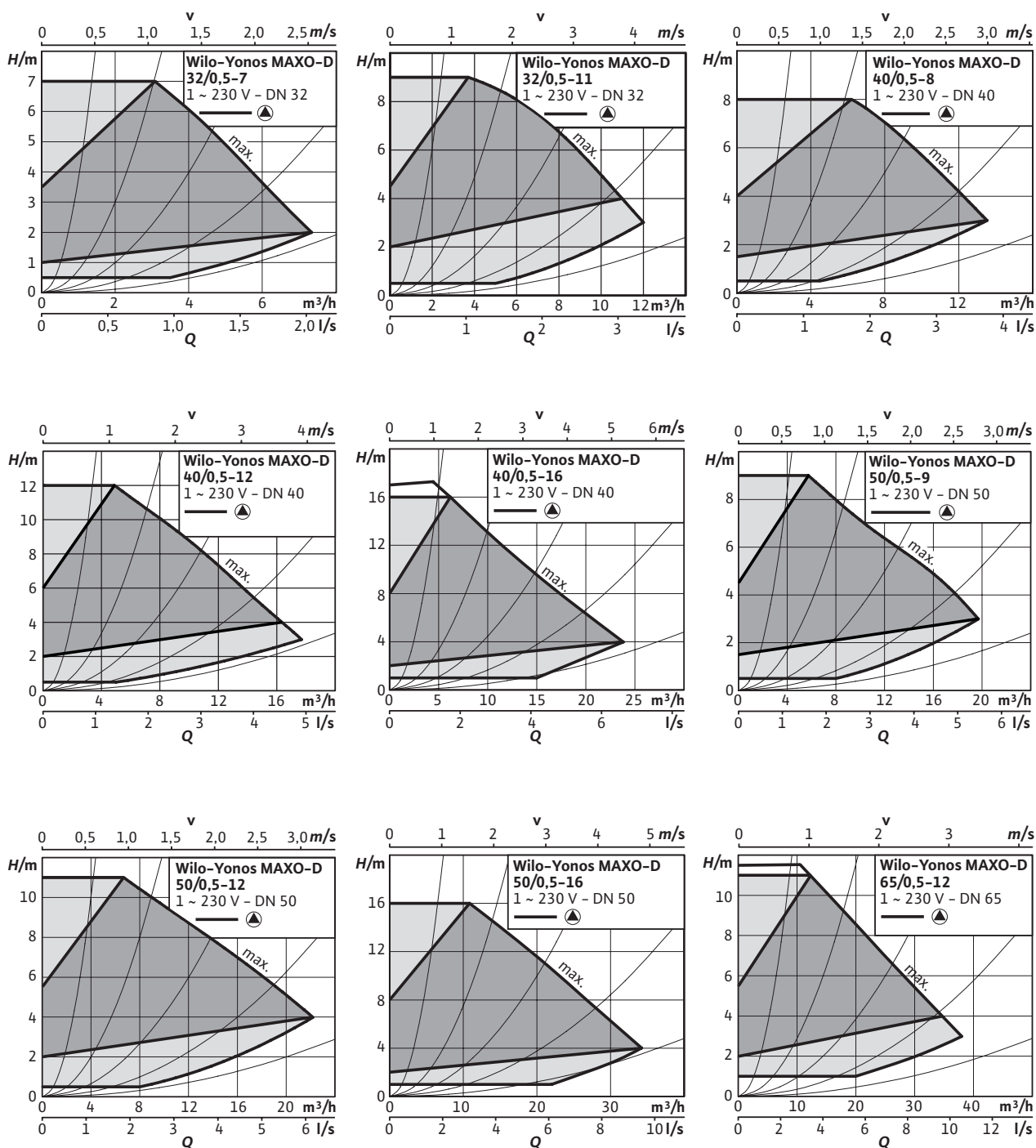

☞ S - em stock ; A - aprox 2 semanas ; B - aprox 3 semanas ; C - aprox 4 semanas ; D - sob consulta
 Reservado ao direito de introduzir modificações, para mais informação técnica consulte os nossos catálogos.

Curvas

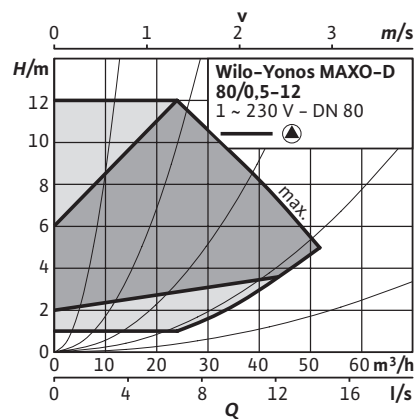
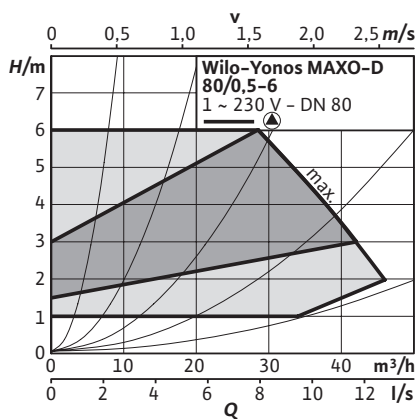
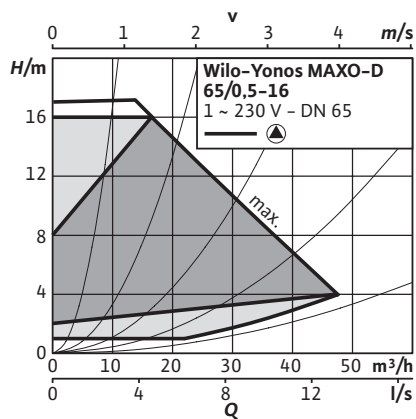

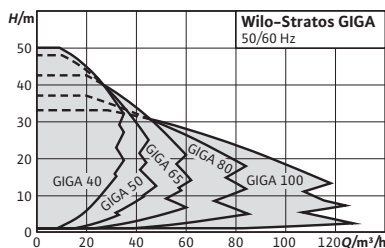

Acessórios	Página
IR-Stick	280
Kit consola para montagem sobre bancada/solo	239
Sonda de pressão diferencial (DDG)	263
Módulos IF	261
Sistema de regulação SCe-HVAC	242
Sistema de regulação CCe-HVAC	249

Alteração da gama



IE5

Wilo-Stratos GIGA



Tipo

Bomba inline de rotor seco de alta eficiência com motor EC e adaptação eletrónica da velocidade. Execução como bomba centrífuga de baixa pressão de um estágio com ligação flangeada e empanque mecânico.

Aplicação

Todos os sistemas de aquecimento de água quente, instalações de climatização, circuitos fechados de refrigeração e sistemas industriais de circulação.

Incluído

- Bomba
- Instruções de instalação e funcionamento

Opções

- Variante... -R1 sem sonda de pressão diferencial.
- Variante ...-S1 com empanques mecânicos especiais (com custo adicional na página 262) para aplicações com misturas de glicol (dependendo das temperaturas e concentrações).

Características especiais

Vantagens do produto

- Bomba inovadora de alta eficiência para um máximo rendimento baseada num novo design de bomba de rotor seco Wilo.
- Motor EC de alta eficiência da classe de eficiência energética IE5 segundo o IEC 60034-30-2.
- Sistema hidráulico de alta eficiência, adaptado de forma ideal à tecnologia de motor EC com rendimento otimizado, índice de eficiência mínima (MEI) $\geq 0,7$.
- Margem de regulação até três vezes maior que nas bombas com relação eletrónica tradicionais.
- Interfaces opcionais para a comunicação de protocolos bus mediante módulos IF inseríveis.
- Gama de temperaturas do fluído de -20°C a 140°C .
- Pressão nominal PN16 a 120°C .

Indicações gerais - Diretiva ErP (Ecodesign)

O índice de eficiência mínima MEI desta gama de bombas é $\geq 0,7$.

Podem consultar mais detalhes sobre os valores MEI no catálogo online da Wilo, disponível em: www.wilo.pt.

Grupo de produto: PG3

Wilo-Stratos GIGA com sonda de pressão diferencial

Modelo	Diâmetro nominal	Distância entre flanges	Potência nominal do motor	Peso aprox.	Ref.	Grupo GRD		
	DN	l0 mm	P ₂ kW	m kg			EUR	
Stratos GIGA 40/1-25/1,6	40	280	1,6	39	2170114	A	4.360,-	11
Stratos GIGA 40/1-32/2,2	40	280	2,2	39	2170113	A	4.944,-	11
Stratos GIGA 40/1-39/3,0	40	280	3	39	2170112	A	5.371,-	11

☞ = S - em stock ; A - aprox 2 semanas ; B - aprox 3 semanas ; C - aprox 4 semanas ; D - sob consulta
Reservado ao direito de introduzir modificações, para mais informação técnica consulte os nossos catálogos.

Grupo de produto: PG3

Wilo-Stratos GIGA com sonda de pressão diferencial							
Modelo	Diâmetro nominal	Distância entre flanges	Potência nominal do motor	Peso aprox.	Ref.	Grupo GRD	
	DN	l0 mm	P ₂ kW	m kg			EUR
Stratos GIGA 40/1-45/3,8	40	280	3,8	41	2170111	A	5.985,-
Stratos GIGA 40/1-51/4,2	40	280	4,2	41	2170110	A	6.437,-
Stratos GIGA 50/1-14/0,8	50	280	0,8	40	2170118	A	3.411,-
Stratos GIGA 50/1-20/1,3	50	280	1,3	40	2170117	A	4.055,-
Stratos GIGA 50/1-26/1,9	50	280	1,9	40	2170116	A	4.783,-
Stratos GIGA 50/1-33/2,6	50	280	2,6	40	2170115	A	5.222,-
Stratos GIGA 50/1-38/2,8	50	280	2,8	40	2170121	A	5.377,-
Stratos GIGA 50/1-44/3,2	50	280	3,2	42	2170120	A	6.169,-
Stratos GIGA 50/1-50/4,2	50	280	4,2	42	2170119	A	6.509,-
Stratos GIGA 65/1-8/0,6	65	340	0,6	45	2170124	A	3.605,-
Stratos GIGA 65/1-12/1,1	65	340	1,2	45	2170123	A	4.235,-
Stratos GIGA 65/1-17/1,7	65	340	1,7	45	2170122	A	4.662,-
Stratos GIGA 65/1-21/2,3	65	340	2,3	44	2170126	A	5.234,-
Stratos GIGA 65/1-27/3,0	65	340	3	44	2170125	A	5.958,-
Stratos GIGA 65/1-34/3,1	65	340	3,1	44	2170129	A	6.053,-
Stratos GIGA 65/1-38/3,8	65	340	3,8	45	2170128	A	6.421,-
Stratos GIGA 65/1-42/4,8	65	340	4,8	53	2170127	A	6.685,-
Stratos GIGA 80/1-16/2,3	80	360	2,3	49	2170131	A	5.425,-
Stratos GIGA 80/1-21/3,5	80	360	3,5	49	2170130	A	6.172,-
Stratos GIGA 80/1-32/4,1	80	360	4,1	61	2170133	A	6.463,-
Stratos GIGA 80/1-37/5,3	80	360	5,3	61	2170132	A	6.695,-
Stratos GIGA 100/1-13/2,3	100	450	2,3	67	2170135	A	5.824,-
Stratos GIGA 100/1-17/3,7	100	450	3,7	67	2170134	A	6.472,-
Stratos GIGA 100/1-27/4,8	100	450	4,8	69	2170137	A	6.681,-
Stratos GIGA 100/1-33/6,0	100	450	6	74	2170136	A	7.217,-

Grupo de produto: PG3

Wilo-Stratos GIGA sem sonda de pressão diferencial							
Modelo	Diâmetro nominal	Distância entre flanges	Potência nominal do motor	Peso aprox.	Ref.	Grupo GRD	
	DN	l0 mm	P ₂ kW	m kg			EUR
Stratos GIGA 40/1-25/1,6-R1	40	280	1,6	39	2170170	A	3.924,-
Stratos GIGA 40/1-32/2,2-R1	40	280	2,2	39	2170169	A	4.508,-
Stratos GIGA 40/1-39/3,0-R1	40	280	3	39	2170168	A	4.935,-
Stratos GIGA 40/1-45/3,8-R1	40	280	3,8	41	2170167	A	5.549,-
Stratos GIGA 40/1-51/4,2-R1	40	280	4,2	41	2170166	A	6.001,-
Stratos GIGA 50/1-14/0,8-R1	50	280	0,8	40	2170174	A	2.975,-
Stratos GIGA 50/1-20/1,3-R1	50	280	1,3	40	2170173	A	3.619,-
Stratos GIGA 50/1-26/1,9-R1	50	280	1,9	40	2170172	A	4.347,-
Stratos GIGA 50/1-33/2,6-R1	50	280	2,6	40	2170171	A	4.786,-
Stratos GIGA 50/1-38/2,8-R1	50	280	2,8	40	2170177	A	4.941,-
Stratos GIGA 50/1-44/3,2-R1	50	280	3,2	42	2170176	A	5.733,-
Stratos GIGA 50/1-50/4,2-R1	50	280	4,2	42	2170175	A	6.073,-
Stratos GIGA 65/1-8/0,6-R1	65	340	0,6	45	2170180	A	3.169,-
Stratos GIGA 65/1-12/1,1-R1	65	340	1,2	45	2170179	A	3.799,-

 = S - em stock ; A - aprox 2 semanas ; B - aprox 3 semanas ; C - aprox 4 semanas ; D - sob consulta
Reservado ao direito de introduzir modificações, para mais informação técnica consulte os nossos catálogos.

Wilo-Stratos GIGA sem sonda de pressão diferencial

Modelo	Diâmetro nominal	Distância entre flanges	Potência nominal do motor	Peso aprox.	Ref.	Grupo GRD	
	DN	l0 mm	P ₂ kW	m kg			EUR
Stratos GIGA 65/1-17/1,7-R1	65	340	1,7	45	2170178	A	4.226,- 11
Stratos GIGA 65/1-21/2,3-R1	65	340	2,3	44	2170182	A	4.798,- 11
Stratos GIGA 65/1-27/3,0-R1	65	340	3	44	2170181	A	5.522,- 11
Stratos GIGA 65/1-34/3,1-R1	65	340	3,1	44	2170185	A	5.617,- 11
Stratos GIGA 65/1-38/3,8-R1	65	340	3,8	45	2170184	A	5.985,- 11
Stratos GIGA 65/1-42/4,8-R1	65	340	4,8	53	2170183	A	6.249,- 11
Stratos GIGA 80/1-16/2,3-R1	80	360	2,3	49	2170187	A	4.989,- 11
Stratos GIGA 80/1-21/3,5-R1	80	360	3,5	49	2170186	A	5.736,- 11
Stratos GIGA 80/1-32/4,1-R1	80	360	4,1	61	2170189	A	6.027,- 11
Stratos GIGA 80/1-37/5,3-R1	80	360	5,3	61	2170188	A	6.259,- 11
Stratos GIGA 100/1-13/2,3-R1	100	450	2,3	67	2170191	A	5.388,- 11
Stratos GIGA 100/1-17/3,7-R1	100	450	3,7	67	2170190	A	6.036,- 11
Stratos GIGA 100/1-27/4,8-R1	100	450	4,8	69	2170193	A	6.245,- 11
Stratos GIGA 100/1-33/6,0-R1	100	450	6	74	2170192	A	6.781,- 11

Curvas

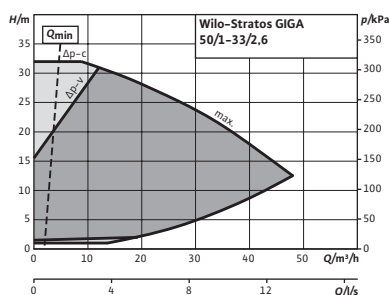
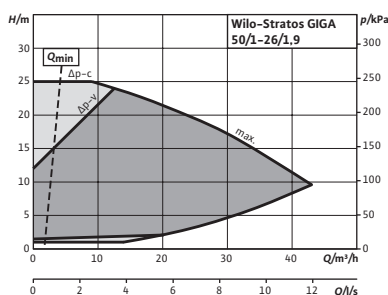
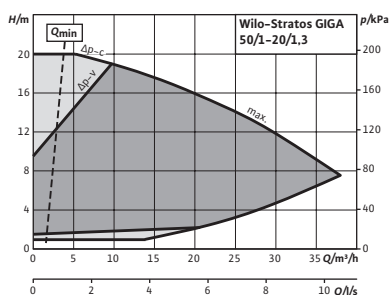
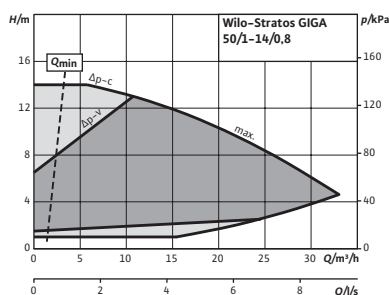
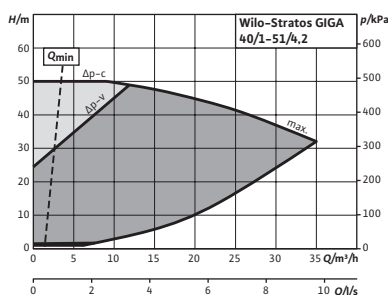
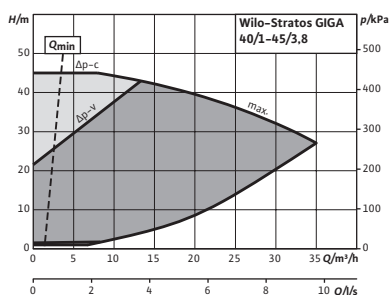
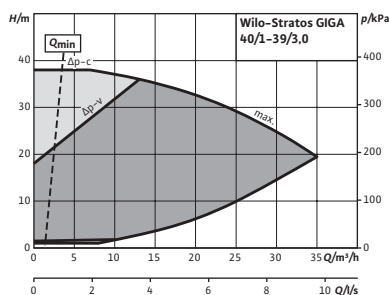
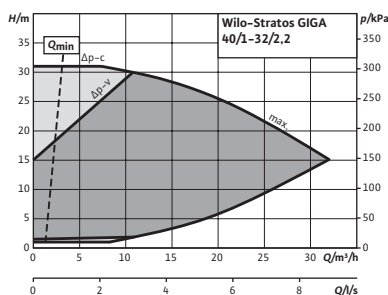
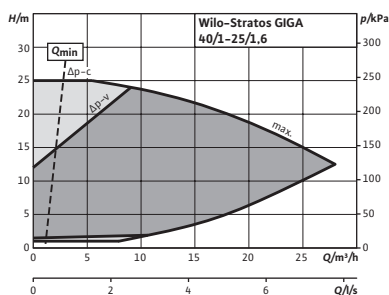

= S - em stock ; A - aprox 2 semanas ; B - aprox 3 semanas ; C - aprox 4 semanas ; D - sob consulta
Reservado ao direito de introduzir modificações, para mais informação técnica consulte os nossos catálogos.

Curvas

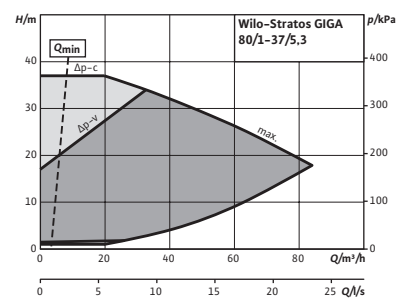
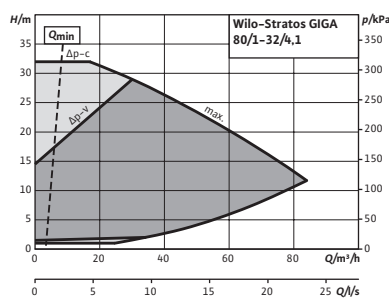
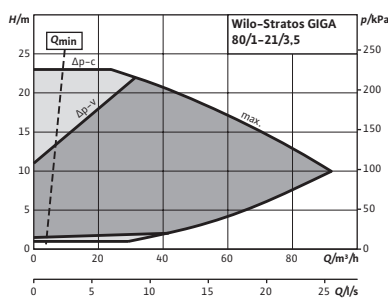
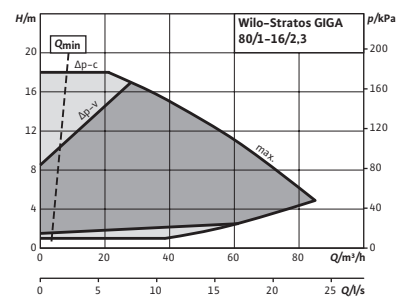
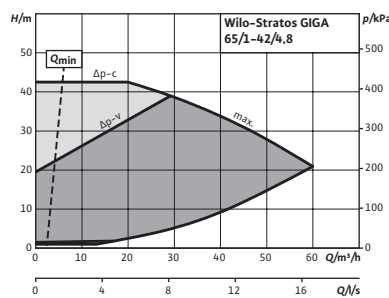
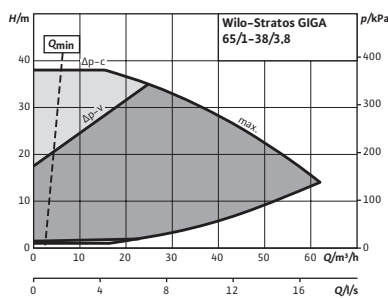
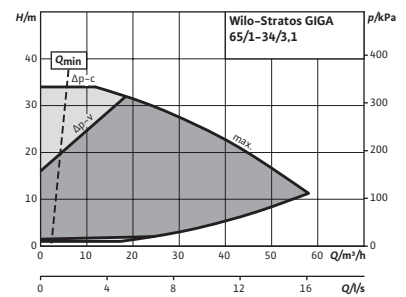
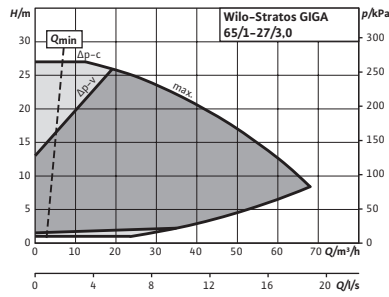
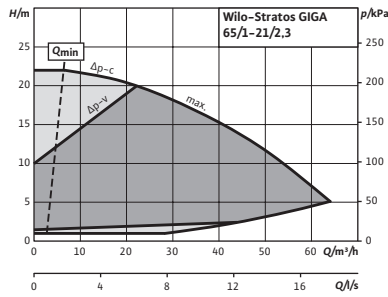
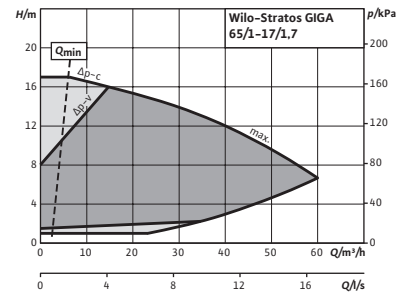
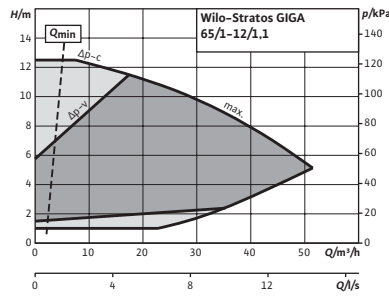
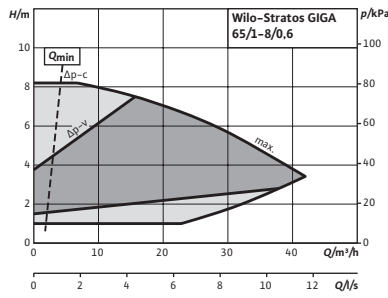
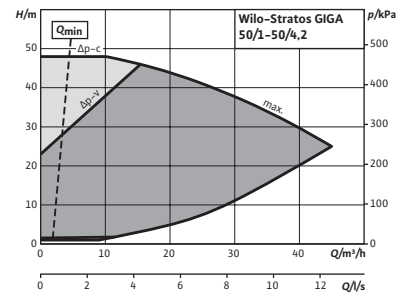
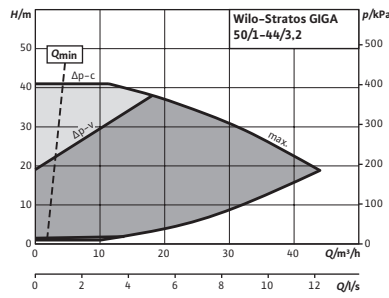
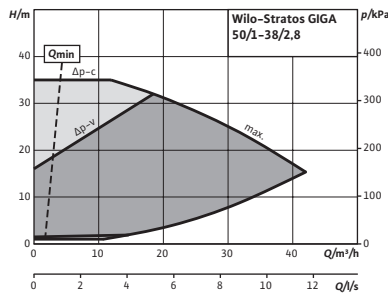

☞ S – em stock ; A – aprox 2 semanas ; B – aprox 3 semanas ; C – aprox 4 semanas ; D – sob consulta
Reservado ao direito de introduzir modificações, para mais informação técnica consulte os nossos catálogos.

Aquecimento, refrigeração e climatização

Curvas

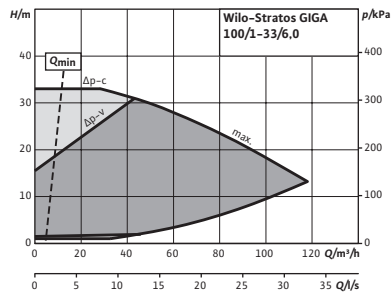
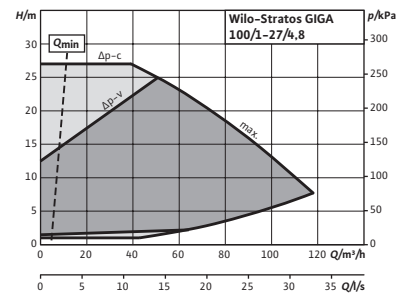
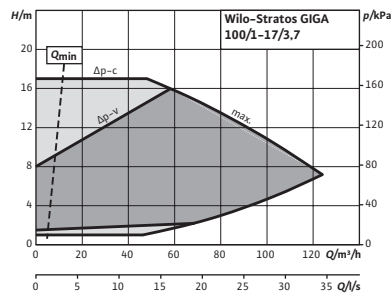
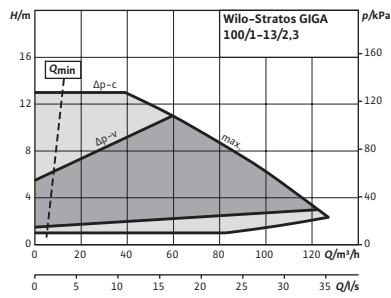

☒ = S - em stock ; A - aprox 2 semanas ; B - aprox 3 semanas ; C - aprox 4 semanas ; D - sob consulta
Reservado ao direito de introduzir modificações, para mais informação técnica consulte os nossos catálogos.

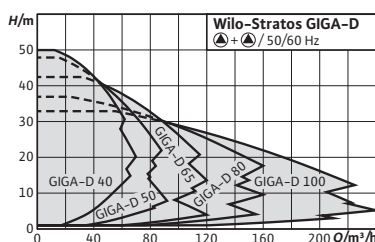

Acessórios	Página
IR-Stick	280
Kit consola para montagem sobre bancada	239
Sonda de pressão diferencial (DDG)	263
Flanges cegas	279
Módulos IF	261
Sistema de regulação S Ce-HVAC	242
Sistema de regulação C Ce-HVAC	249

Ampliação da gama



IE5

Wilo-Stratos GIGA-D



Tipo

Bomba dupla Inline de rotor seco de alta eficiência com motor de comutação e adaptação eletrónica de velocidade. Execução como bomba centrífuga de baixa pressão de uma etapa com conexão flangeada e kit de empanque.

Aplicação

Todos os sistemas de aquecimento de água quente, instalações de climatização, circuitos fechados de refrigeração e sistemas industriais de circulação.

Incluído

- Bomba
- Instruções de instalação e funcionamento

Opções

- Variante...-R1 sem sonda de pressão diferencial.
- Variante...-S1 com empanques mecânicos especiais (com custo adicional na página 262) para aplicações com misturas de glicol (dependendo das temperaturas e concentrações).

Características especiais

Vantagens do produto

- Bomba dupla de alta eficiência inovadora para um máximo rendimento, baseada num novo design de bomba de rotor seco Wilo para a regulação com rendimento otimizado durante o funcionamento em paralelo.
- Motor EC de alta eficiência da classe de eficiência energética IE5 segundo o IEC 60034-30-2.
- Sistema hidráulico de alta eficiência, adaptado idealmente à tecnologia de motor EC com rendimento otimizado. Índice de eficiência mínima (MEI) $\geq 0,7$.
- Máxima fiabilidade graças à bomba de reserva.
- Interfaces opcionais para a comunicação de bus mediante os módulos IF inseríveis.
- Gama de temperaturas do fluido de -20°C a 140°C .
- Pressão nominal PN16 a 120°C .

Indicações gerais – Diretiva ErP (Ecodesign)

O índice de eficiência mínima MEI desta gama de bombas é $\geq 0,7$.

Podem consultar mais detalhes sobre os valores MEI no catálogo online da Wilo, disponível em: www.wilo.pt.

Grupo de produto: PG3

Wilo-Stratos GIGA-D com sonda de pressão diferencial

Modelo	Diâmetro nominal	Distância entre flanges	Potência nominal do motor	Peso aprox.	Ref.	Grupo GRD	Flange cega
	DN	l0 mm	P ₂ kW	m kg			
Stratos GIGA-D 40/1-25/1,6	40	280	1,6	81	2170226	D	I
Stratos GIGA-D 40/1-32/2,2	40	280	2,2	81	2170225	D	I
Stratos GIGA-D 40/1-39/3,0	40	280	3	81	2170224	D	I

☞ = S – em stock ; A – aprox 2 semanas ; B – aprox 3 semanas ; C – aprox 4 semanas ; D – sob consulta
Reservado ao direito de introduzir modificações, para mais informação técnica consulte os nossos catálogos.

Grupo de produto: PG3

Wilo-Stratos GIGA-D com sonda de pressão diferencial									
Modelo	Diâmetro nominal	Distância entre flanges	Potência nominal do motor	Peso aprox.	Ref.			Grupo GRD	Flange cega
	DN	l0 mm	P ₂ kW	m kg			EUR		
Stratos GIGA-D 40/1-25/1,6	40	280	1,6	81	2170226	D	8.459,-	11	I
Stratos GIGA-D 40/1-32/2,2	40	280	2,2	81	2170225	D	9.591,-	11	I
Stratos GIGA-D 40/1-39/3,0	40	280	3	81	2170224	D	10.419,-	11	I
Stratos GIGA-D 40/1-45/3,8	40	280	3,8	84	2170223	D	11.611,-	11	I
Stratos GIGA-D 40/1-51/4,2	40	280	4,2	84	2170222	D	12.487,-	11	I
Stratos GIGA-D 50/1-14/0,8	50	280	0,8	84	2170230	D	6.617,-	11	I
Stratos GIGA-D 50/1-20/1,3	50	280	1,3	84	2170229	D	7.867,-	11	I
Stratos GIGA-D 50/1-26/1,9	50	280	1,9	84	2170228	D	9.279,-	11	I
Stratos GIGA-D 50/1-33/2,6	50	280	2,6	84	2170227	D	10.130,-	11	I
Stratos GIGA-D 50/1-38/2,8	50	280	2,8	82	2170233	A	10.486,-	11	I
Stratos GIGA-D 50/1-44/3,2	50	280	3,4	85	2170232	A	12.029,-	11	I
Stratos GIGA-D 50/1-50/4,2	50	280	4,3	85	2170231	A	12.693,-	11	I
Stratos GIGA-D 65/1-8/0,6	65	340	0,6	93	2170236	D	6.994,-	11	I
Stratos GIGA-D 65/1-12/1,1	65	340	1,1	93	2170235	D	8.216,-	11	I
Stratos GIGA-D 65/1-17/1,7	65	340	1,7	93	2170234	D	9.044,-	11	I
Stratos GIGA-D 65/1-21/2,3	65	340	2,3	89	2170238	B	9.682,-	11	I
Stratos GIGA-D 65/1-27/3,0	65	340	3	89	2170237	B	11.022,-	11	I
Stratos GIGA-D 65/1-34/3,1	65	340	3,1	88	2170241	D	11.623,-	11	I
Stratos GIGA-D 65/1-38/3,8	65	340	3,8	92	2170240	D	12.327,-	11	I
Stratos GIGA-D 65/1-42/4,8	65	340	4,9	108	2170239	D	12.836,-	11	I
Stratos GIGA-D 80/1-16/2,3	80	360	2,3	98	2170243	A	10.416,-	11	J
Stratos GIGA-D 80/1-21/3,5	80	360	3,5	98	2170242	A	11.851,-	11	J
Stratos GIGA-D 80/1-32/4,1	80	360	4,2	126	2170245	A	12.408,-	11	K
Stratos GIGA-D 80/1-37/5,3	80	360	5,4	126	2170244	A	12.854,-	11	K
Stratos GIGA-D 100/1-13/2,3	100	450	2,3	133	2170247	D	11.299,-	11	L
Stratos GIGA-D 100/1-17/3,7	100	450	3,7	133	2170246	D	12.555,-	11	L
Stratos GIGA-D 100/1-27/4,8	100	450	4,8	138	2170249	D	12.961,-	11	K
Stratos GIGA-D 100/1-33/6,0	100	450	6	147	2170248	D	14.001,-	11	K

Grupo de produto: PG3

Wilo-Stratos GIGA-D sem sonda de pressão diferencial									
Modelo	Diâmetro nominal	Distância entre flanges	Potência nominal do motor	Peso aprox.	Ref.			Grupo GRD	Flange cega
	DN	l0 mm	P ₂ kW	m kg			EUR		
Stratos GIGA-D 40/1-25/1,6-R1	40	280	1,6	81	2170282	D	8.023,-	11	I
Stratos GIGA-D 40/1-32/2,2-R1	40	280	2,2	81	2170281	D	9.155,-	11	I
Stratos GIGA-D 40/1-39/3,0-R1	40	280	3	81	2170280	D	9.983,-	11	I
Stratos GIGA-D 40/1-45/3,8-R1	40	280	3,8	84	2170279	D	11.175,-	11	I
Stratos GIGA-D 40/1-51/4,2-R1	40	280	4,2	84	2170278	D	12.051,-	11	I
Stratos GIGA-D 50/1-14/0,8-R1	50	280	0,8	84	2170286	D	6.181,-	11	I
Stratos GIGA-D 50/1-20/1,3-R1	50	280	1,3	84	2170285	D	7.431,-	11	I
Stratos GIGA-D 50/1-26/1,9-R1	50	280	1,9	84	2170284	D	8.843,-	11	I
Stratos GIGA-D 50/1-33/2,6-R1	50	280	2,6	84	2170283	D	9.694,-	11	I
Stratos GIGA-D 50/1-38/2,8-R1	50	280	2,8	82	2170289	A	10.050,-	11	I

☞ = S - em stock ; A - aprox 2 semanas ; B - aprox 3 semanas ; C - aprox 4 semanas ; D - sob consulta
Reservado ao direito de introduzir modificações, para mais informação técnica consulte os nossos catálogos.

Grupo de produto: PG3

Wilo-Stratos GIGA-D sem sonda de pressão diferencial									
Modelo	Diâmetro nominal	Distância entre flanges	Potência nominal do motor	Peso aprox.	Ref.	Grupo GRD Flange cega			
	DN	l0 mm	P ₂ kW	m kg		🚚	EUR		
Stratos GIGA-D 50/1-44/3,2-R1	50	280	3,4	85	2170288	A	11.593,-	11	I
Stratos GIGA-D 50/1-50/4,2-R1	50	280	4,3	85	2170287	A	12.257,-	11	I
Stratos GIGA-D 65/1-8/0,6-R1	65	340	0,6	93	2170292	D	6.558,-	11	I
Stratos GIGA-D 65/1-12/1,1-R1	65	340	1,1	93	2170291	D	7.780,-	11	I
Stratos GIGA-D 65/1-17/1,7-R1	65	340	1,7	93	2170290	D	8.608,-	11	I
Stratos GIGA-D 65/1-21/2,3-R1	65	340	2,3	89	2170294	B	9.246,-	11	I
Stratos GIGA-D 65/1-27/3,0-R1	65	340	3	89	2170293	B	10.586,-	11	I
Stratos GIGA-D 65/1-34/3,1-R1	65	340	3,1	88	2170297	D	11.187,-	11	I
Stratos GIGA-D 65/1-38/3,8-R1	65	340	3,8	92	2170296	D	11.891,-	11	I
Stratos GIGA-D 65/1-42/4,8-R1	65	340	4,9	108	2170295	D	12.400,-	11	I
Stratos GIGA-D 80/1-16/2,3-R1	80	360	2,3	98	2170299	A	9.980,-	11	J
Stratos GIGA-D 80/1-21/3,5-R1	80	360	3,5	98	2170298	A	11.415,-	11	J
Stratos GIGA-D 80/1-32/4,1-R1	80	360	4,2	126	2170301	A	11.972,-	11	K
Stratos GIGA-D 80/1-37/5,3-R1	80	360	5,4	126	2170300	A	12.418,-	11	K
Stratos GIGA-D 100/1-13/2,3-R1	100	450	2,3	133	2170303	D	10.863,-	11	L
Stratos GIGA-D 100/1-17/3,7-R1	100	450	3,7	133	2170302	D	12.119,-	11	L
Stratos GIGA-D 100/1-27/4,8-R1	100	450	4,8	138	2170305	D	12.525,-	11	K
Stratos GIGA-D 100/1-33/6,0-R1	100	450	6	147	2170304	D	13.565,-	11	K

Curvas

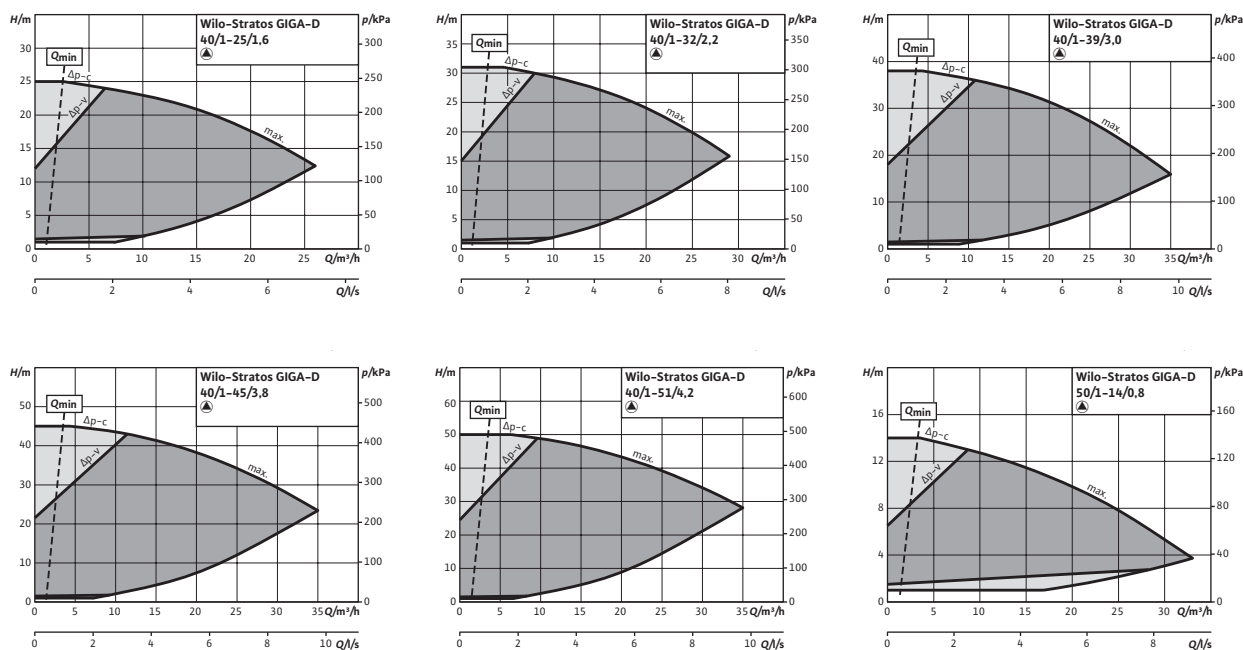

🚚 = S - em stock ; A - aprox 2 semanas ; B - aprox 3 semanas ; C - aprox 4 semanas ; D - sob consulta
Reservado ao direito de introduzir modificações, para mais informação técnica consulte os nossos catálogos.

Aquecimento, refrigeração e climatização

Curvas

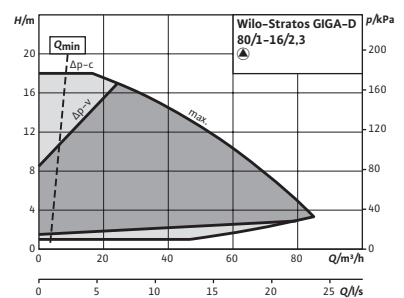
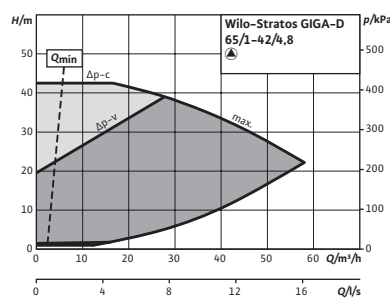
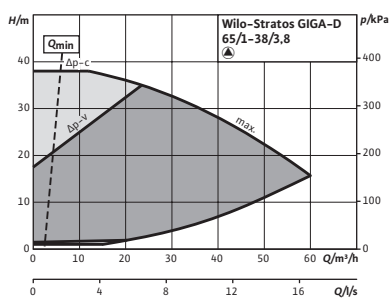
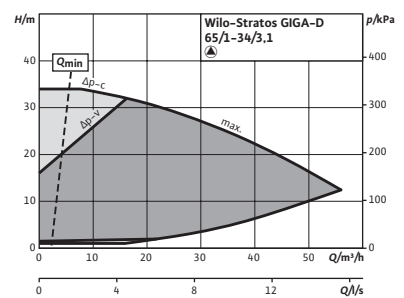
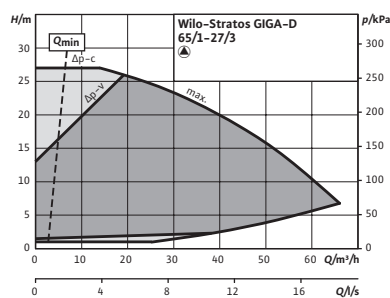
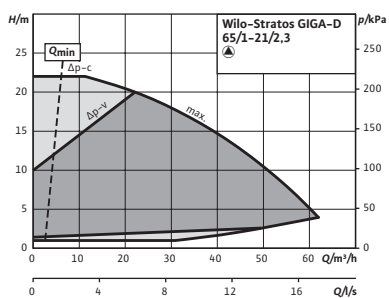
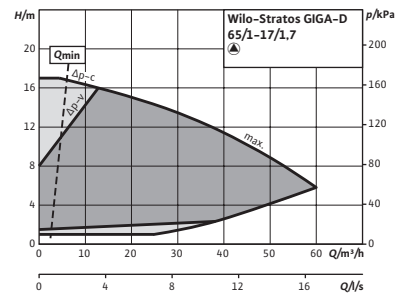
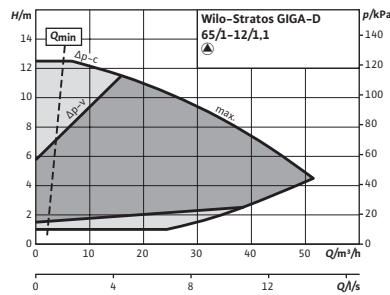
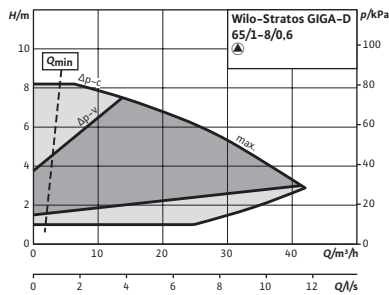
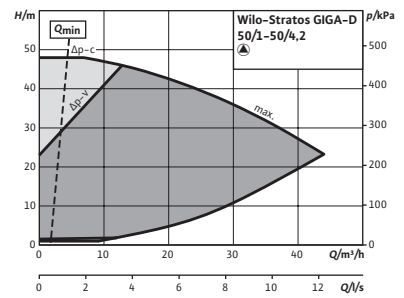
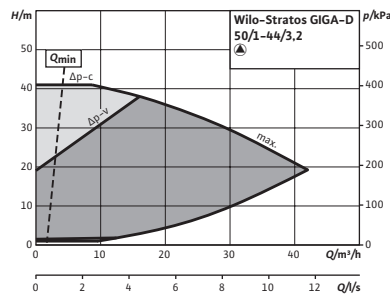
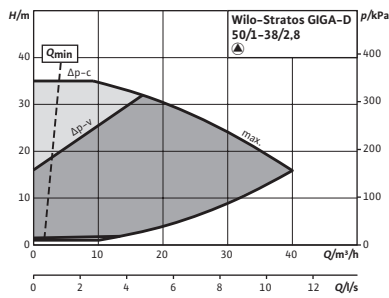
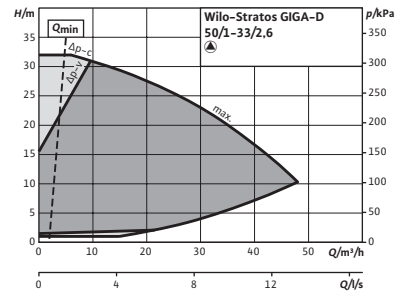
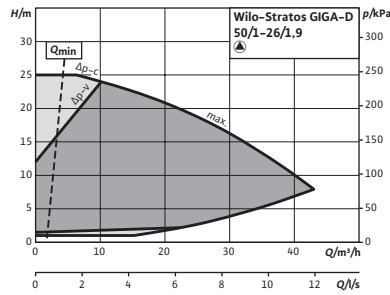
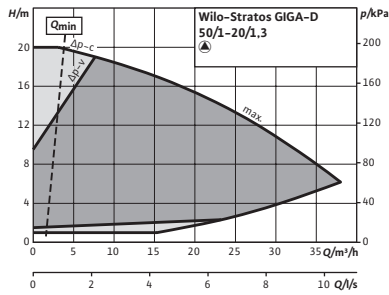

☞ S - em stock ; A - aprox 2 semanas ; B - aprox 3 semanas ; C - aprox 4 semanas ; D - sob consulta
Reservado ao direito de introduzir modificações, para mais informação técnica consulte os nossos catálogos.

Curvas

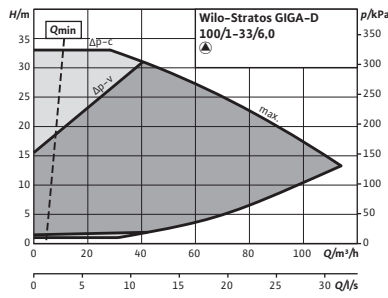
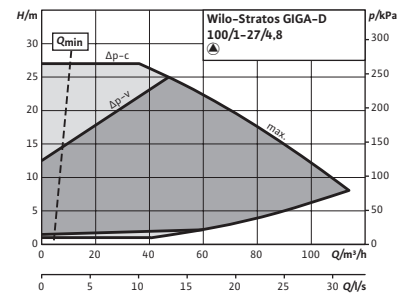
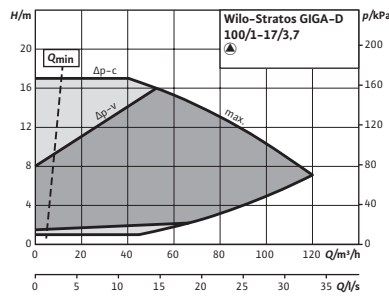
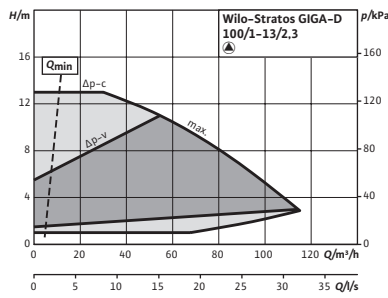
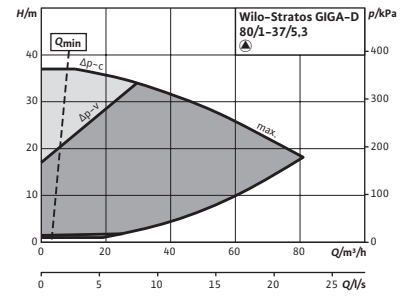
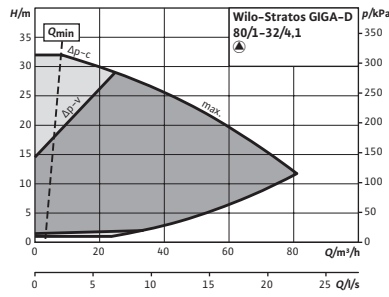
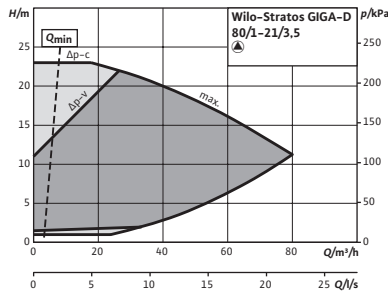

Aquecimento, refrigeração e climatização

☞ = S - em stock ; A - aprox 2 semanas ; B - aprox 3 semanas ; C - aprox 4 semanas ; D - sob consulta
Reservado ao direito de introduzir modificações, para mais informação técnica consulte os nossos catálogos.

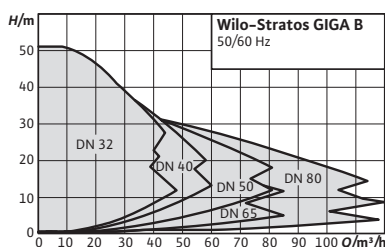

Acessórios	Página
IR-Stick	280
Kit consola para montagem sobre bancada	239
Sonda de pressão diferencial (DDG)	263
Módulos IF	261
Sistema de regulação S Ce-HVAC	242
Sistema de regulação C Ce-HVAC	249

Ampliação da gama



IE5

Wilo-Stratos GIGA B



Tipo

Bomba monobloco de rotor seco de alta eficiência com motor de comutação eletrónica e adaptação eletrónica da velocidade. Execução como bomba centrífuga de baixa pressão de uma etapa com conexão flangeada e kit de empanque.

Aplicação

Todos os sistemas de aquecimento de água quente, instalações de climatização, circuitos fechados de refrigeração e sistemas industriais de circulação.

Incluído

- Bomba
- Instruções de instalação e funcionamento

Opções

- Variante...-R1 sem sonda de pressão diferencial.
- Variante...-S1 com empanques mecânicos especiais (com custo adicional na página 262) para aplicações com misturas de glicol (dependendo das temperaturas e concentrações).

Características especiais

Vantagens do produto

- Bomba inovadora de alta eficiência para um máximo rendimento com dimensões principais segundo a EN 733.
- Motor EC de alta eficiência da classe de eficiência energética IE5 segundo o IEC 60034-30-2.
- Design hidráulico de alta eficiência, adaptado idealmente à tecnologia de motor EC com rendimento otimizado. Índice de eficiência mínima (MEI) ≥ 0,7.
- Margem de regulação até três vezes maior que nas bombas com relação eletrónica tradicionais.
- Interfaces opcionais para a comunicação de bus mediante os módulos IF plug-in.
- Pressão nominal PN16 a 120°C.

Indicações gerais - Diretiva ErP (Ecodesign)

O índice de eficiência mínima MEI desta gama de bombas é ≥ 0,7. Podem consultar mais detalhes sobre os valores MEI no catálogo online da Wilo, disponível em: www.wilo.pt.

Grupo de produto: PG3

Wilo-Stratos GIGA B com sonda de pressão diferencial								
Modelo	Diâmetro nominal		Potência nominal do motor	Peso aprox. m kg	Ref.	Grupo GRD	EUR	
	DN1 asp.	DN2 imp.					P ₂ kW	EUR
Stratos GIGA B 32/1-13/0,8	50	32	0,8	38	2189106	D	3.847,-	11
Stratos GIGA B 32/1-19/1,2	50	32	1,3	38	2189105	D	4.292,-	11
Stratos GIGA B 32/1-25/1,6	50	32	1,6	39	2189102	D	4.644,-	11

☞ = S - em stock ; A - aprox 2 semanas ; B - aprox 3 semanas ; C - aprox 4 semanas ; D - sob consulta
Reservado ao direito de introduzir modificações, para mais informação técnica consulte os nossos catálogos.

Grupo de produto: PG3

Wilo-Stratos GIGA B com sonda de pressão diferencial

Modelo	Diâmetro nominal		Potência nominal do motor	Peso aprox.	Ref.	Ref. 	EUR	Grupo GRD
	DN1 asp.	DN2 imp.	P_2 kW	m kg				
Stratos GIGA B 32/1-25/1,9	50	32	1,9	38	2189104	D	4.810,-	11
Stratos GIGA B 32/1-32/2,3	50	32	2,2	39	2189101	D	5.039,-	11
Stratos GIGA B 32/1-32/2,6	50	32	2,6	38	2189103	D	5.273,-	11
Stratos GIGA B 32/1-35/3,0	50	32	2,8	39	2189109	D	5.811,-	11
Stratos GIGA B 32/1-38/3,0	50	32	2,9	39	2189100	D	5.709,-	11
Stratos GIGA B 32/1-41/3,8	50	32	3,4	40	2189108	D	6.745,-	11
Stratos GIGA B 32/1-45/3,8	50	32	3,6	40	2189099	D	6.593,-	11
Stratos GIGA B 32/1-48/4,5	50	32	4,4	40	2189107	D	7.690,-	11
Stratos GIGA B 32/1-51/4,5	50	32	4,2	40	2189098	D	7.081,-	11
Stratos GIGA B 40/1-33/3,0	65	40	3,1	41	2189117	D	5.899,-	11
Stratos GIGA B 40/1-38/3,8	65	40	3,8	42	2189116	D	6.791,-	11
Stratos GIGA B 40/1-44/4,5	65	40	4,8	51	2189115	D	7.712,-	11
Stratos GIGA B 50/1-8/0,6	65	50	0,6	41	2189112	D	4.096,-	11
Stratos GIGA B 50/1-12/1,2	65	50	1,1	41	2189111	D	4.418,-	11
Stratos GIGA B 50/1-17/1,9	65	50	1,7	41	2189110	D	4.961,-	11
Stratos GIGA B 50/1-21/2,3	65	50	2,2	43	2189114	D	5.562,-	11
Stratos GIGA B 50/1-27/3,0	65	50	3	43	2189113	D	6.104,-	11
Stratos GIGA B 50/1-32/3,8	65	50	4,1	56	2189121	D	6.852,-	11
Stratos GIGA B 50/1-37/5,0	65	50	5,4	56	2189120	D	7.744,-	11
Stratos GIGA B 65/1-18/1,9	80	65	2,2	50	2189119	D	5.754,-	11
Stratos GIGA B 65/1-22/3,0	80	65	3,4	50	2189118	D	6.969,-	11
Stratos GIGA B 80/1-13/1,9	100	80	2,3	62	2189123	D	6.747,-	11
Stratos GIGA B 80/1-18/3,2	100	80	3,7	62	2189122	D	7.632,-	11
Stratos GIGA B 80/1-27/4,5	100	80	4,8	66	2189125	D	8.306,-	11
Stratos GIGA B 80/1-32/5,6	100	80	6,1	70	2189124	D	9.324,-	11

Grupo de produto: PG3

Wilo-Stratos GIGA B sem sonda de pressão diferencial

Modelo	Diâmetro nominal		Potência nominal do motor	Peso aprox.	Ref.	Ref. 	EUR	Grupo GRD
	DN1 asp.	DN2 imp.	P_2 kW	m kg				
Stratos GIGA B 32/1-13/0,8-R1	50	32	0,8	38	2189134	D	3.411,-	11
Stratos GIGA B 32/1-19/1,2-R1	50	32	1,3	38	2189133	D	3.856,-	11
Stratos GIGA B 32/1-25/1,6-R1	50	32	1,6	39	2189130	D	4.208,-	11
Stratos GIGA B 32/1-25/1,9-R1	50	32	1,9	38	2189132	D	4.374,-	11
Stratos GIGA B 32/1-32/2,3-R1	50	32	2,2	39	2189129	D	4.603,-	11
Stratos GIGA B 32/1-32/2,6-R1	50	32	2,6	38	2189131	D	4.837,-	11
Stratos GIGA B 32/1-35/3,0-R1	50	32	2,8	39	2189137	D	5.375,-	11
Stratos GIGA B 32/1-38/3,0-R1	50	32	2,9	39	2189128	D	5.273,-	11
Stratos GIGA B 32/1-41/3,8-R1	50	32	3,4	40	2189136	D	6.309,-	11
Stratos GIGA B 32/1-45/3,8-R1	50	32	3,6	40	2189127	D	6.157,-	11
Stratos GIGA B 32/1-48/4,5-R1	50	32	4,4	40	2189135	D	7.254,-	11
Stratos GIGA B 32/1-51/4,5-R1	50	32	4,2	40	2189126	D	6.645,-	11
Stratos GIGA B 40/1-33/3,0-R1	65	40	3,1	41	2189145	D	5.463,-	11
Stratos GIGA B 40/1-38/3,8-R1	65	40	3,8	42	2189144	D	6.355,-	11

 = S - em stock ; A - aprox 2 semanas ; B - aprox 3 semanas ; C - aprox 4 semanas ; D - sob consulta
Reservado ao direito de introduzir modificações, para mais informação técnica consulte os nossos catálogos.

Aquecimento, refrigeração e climatização

Wilo-Stratos GIGA B sem sonda de pressão diferencial

Modelo	Diâmetro nominal		Potência nominal do motor	Peso aprox.	Ref.	Grupo GRD		
	DN1 asp.	DN2 imp.	P_2 kW	m kg				
Stratos GIGA B 40/1-44/4,5-R1	65	40	4,8	51	2189143	D	7.276,-	11
Stratos GIGA B 50/1-8/0,6-R1	65	50	0,6	41	2189140	D	3.660,-	11
Stratos GIGA B 50/1-12/1,2-R1	65	50	1,1	41	2189139	D	3.982,-	11
Stratos GIGA B 50/1-17/1,9-R1	65	50	1,7	41	2189138	D	4.525,-	11
Stratos GIGA B 50/1-21/2,3-R1	65	50	2,2	43	2189142	D	5.126,-	11
Stratos GIGA B 50/1-27/3,0-R1	65	50	3	43	2189141	D	5.668,-	11
Stratos GIGA B 50/1-32/3,8-R1	65	50	4,1	56	2189149	D	6.416,-	11
Stratos GIGA B 50/1-37/5,0-R1	65	50	5,4	56	2189148	D	7.308,-	11
Stratos GIGA B 65/1-18/1,9-R1	80	65	2,2	50	2189147	D	5.318,-	11
Stratos GIGA B 65/1-22/3,0-R1	80	65	3,4	50	2189146	D	6.533,-	11
Stratos GIGA B 80/1-13/1,9-R1	100	80	2,3	62	2189151	D	6.311,-	11
Stratos GIGA B 80/1-18/3,2-R1	100	80	3,7	62	2189150	D	7.196,-	11
Stratos GIGA B 80/1-27/4,5-R1	100	80	4,8	66	2189153	D	7.870,-	11
Stratos GIGA B 80/1-32/5,6-R1	100	80	6,1	70	2189152	D	8.888,-	11

Curvas

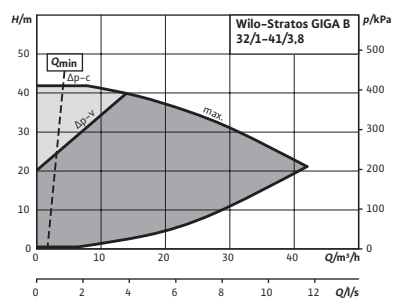
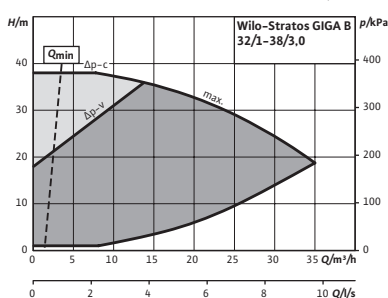
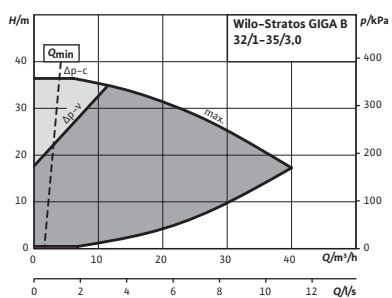
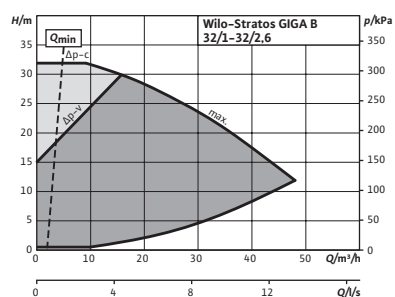
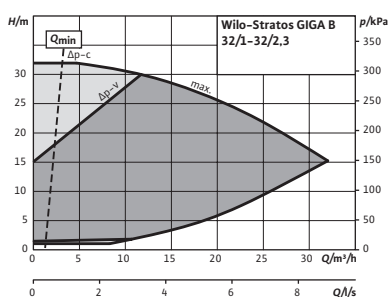
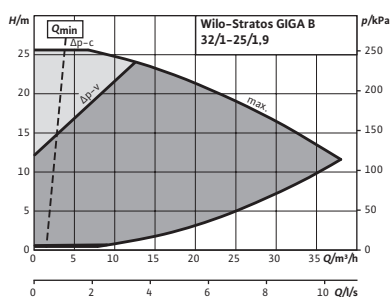
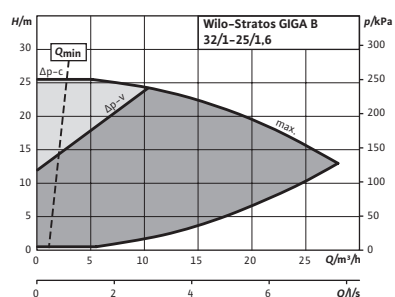
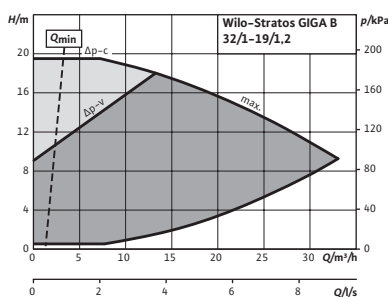
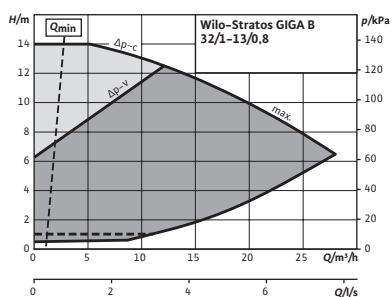

☞ = S - em stock ; A - aprox 2 semanas ; B - aprox 3 semanas ; C - aprox 4 semanas ; D - sob consulta
Reservado ao direito de introduzir modificações, para mais informação técnica consulte os nossos catálogos.

Curvas

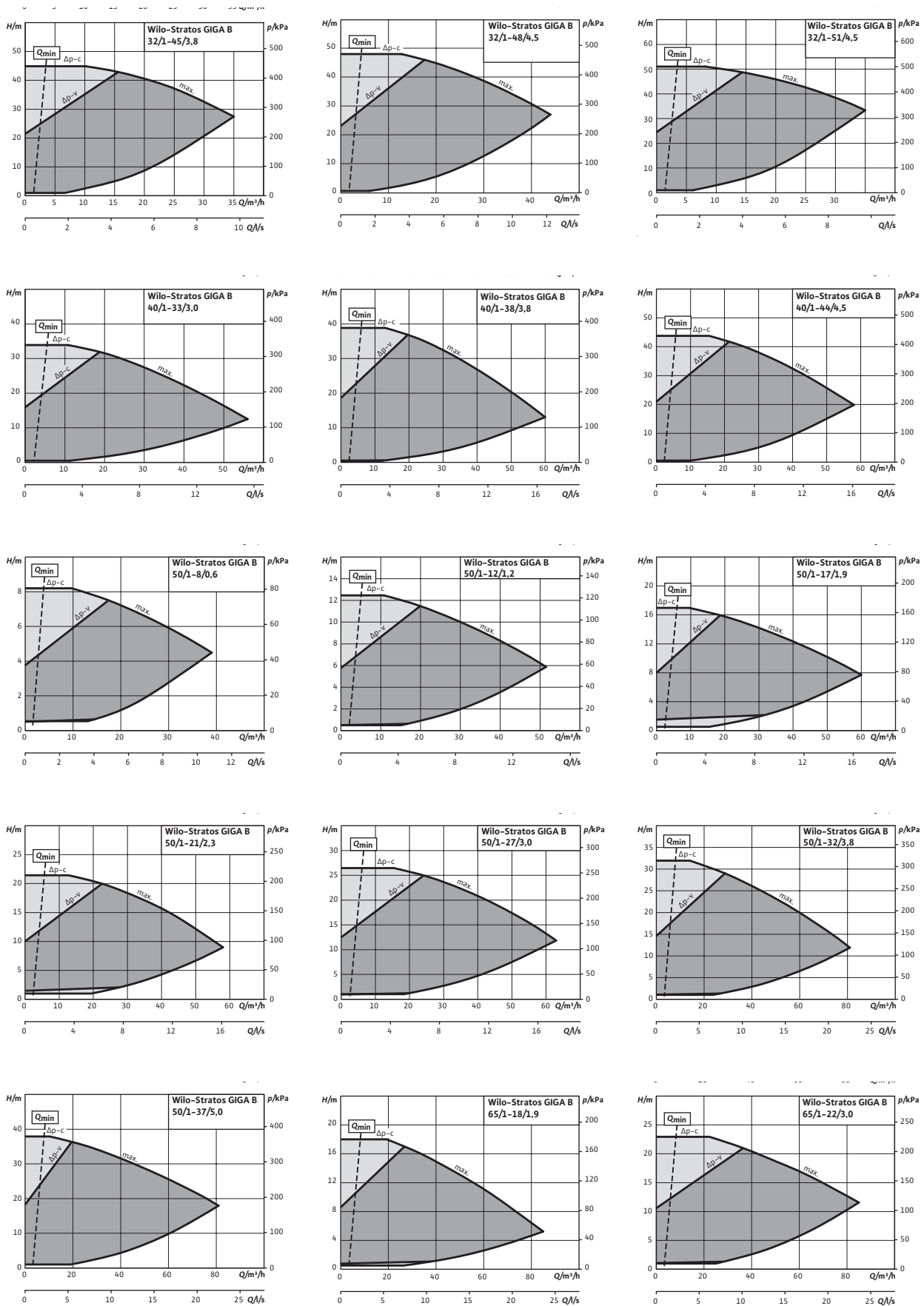

☞ S – em stock ; A – aprox 2 semanas ; B – aprox 3 semanas ; C – aprox 4 semanas ; D – sob consulta
Reservado ao direito de introduzir modificações, para mais informação técnica consulte os nossos catálogos.

Aquecimento, refrigeração e climatização

Curvas

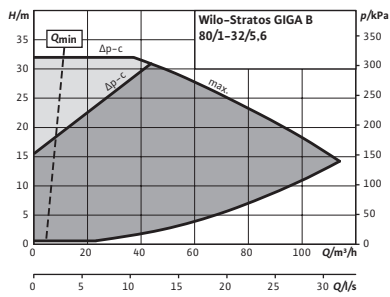
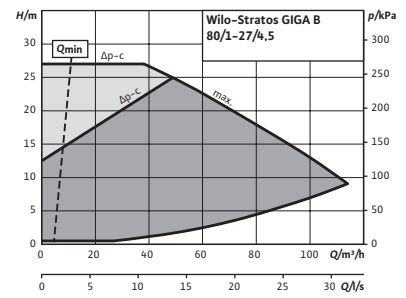
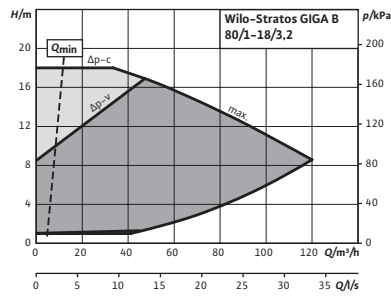
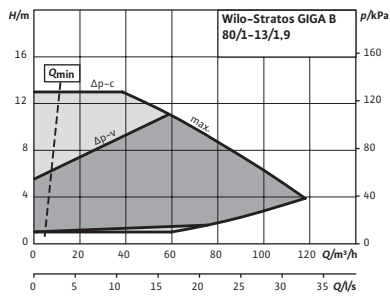

☒ = S - em stock ; A - aprox 2 semanas ; B - aprox 3 semanas ; C - aprox 4 semanas ; D - sob consulta
Reservado ao direito de introduzir modificações, para mais informação técnica consulte os nossos catálogos.

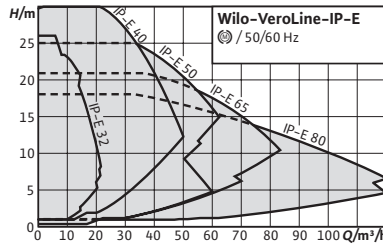

Acessórios	Página
IR-Stick	280
Kits consola para montagem sobre bancada	239
Empanques mecânicos especiais	272
Sonda de pressão diferencial (DDG)	263
Módulos IF	261
Sistema de regulação SCe-HVAC	242
Sistema de regulação CCe-HVAC	249



Wilo-VeroLine-IP-E

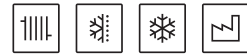

Tipo

Bomba simples de rotor seco com regulação eletrônica de tipo Inline com conexão flangeada.

Aplicação

Todos os sistemas de aquecimento de água quente, instalações de climatização, circuitos fechados de refrigeração e sistemas industriais de circulação.

Incluído

- Bomba
- Instruções de instalação e funcionamento

Opções

- Variante...-R1 sem sonda de pressão diferencial.
- Variante...-H5 com voluta PN16 (com custo adicional).
- Variante...-S1/-S2 com empanque mecânico especial (com custo adicional na página 262) para aplicações com misturas de glicol (dependendo das temperaturas e concentrações).
- Existem versões para AQS (P2) nas páginas destinadas a essa aplicação. Só existem para os modelos sem sensor de pressão.

Indicação

Motores com classe de eficiência energética IE4.

Características especiais

Vantagens do produto

- Poupança energética graças à adaptação eletrônica de potência integrada.
- Interfaces opcionais para a comunicação de bus mediante os módulos IF inseríveis.
- Utilização simples mediante a tecnologia do botão verde e do ecrã.
- Gestão de bombas duplas integrada.
- Proteção total do motor integrada (termistor) com sistema eletrónico de disparo.
- Gama de temperaturas do fluido de -20°C a 120°C.
- Pressão nominal PN10.

Indicações gerais - Diretiva ErP (Ecodesign)

O índice de eficiência mínima MEI desta gama de bombas é $\geq 0,4$. Podem consultar mais detalhes sobre os valores MEI no catálogo online da Wilo, disponível em: www.wilo.pt.

Grupo de produto: PG3

Wilo-VeroLine-IP-E com sonda de pressão diferencial							Sobretaxa			
Modelo	Diâmetro nominal	Distância entre flanges	Potência nominal do motor	Peso aprox.	Ref.			Versão PN 16 (-H5)	Grupo GRD	
	DN	l0 mm	P ₂ kW	m kg			EUR	EUR		
IP-E 32/95-0,55/2	32	260	0,55	25	2158810	S	2.284,-	C	768,-	3
IP-E 32/105-0,75/2	32	260	0,75	28	2158811	S	2.348,-	C	768,-	3
IP-E 32/125-1,1/2	32	260	1,1	30	2158812	S	2.373,-	C	768,-	3
IP-E 32/135-1,1/2	32	260	1,1	30	2158813	S	2.416,-	C	768,-	3
IP-E 32/135-1,5/2	32	260	1,5	33	2158814	S	2.808,-	D	768,-	3
IP-E 40/115-0,55/2	40	250	0,55	25	2158815	S	2.363,-	C	782,-	3
IP-E 40/120-1,5/2	40	320	1,5	36	2158816	S	3.239,-	D	782,-	3
IP-E 40/130-2,2/2	40	320	2,2	37	2158817	S	3.553,-	D	782,-	3
IP-E 40/150-3/2	40	320	3	45	2158818	S	3.920,-	D	782,-	3
IP-E 40/160-4/2	40	320	4	52	2158819	S	4.295,-	D	782,-	3
IP-E 50/105-0,75/2	50	280	0,75	30	2158820	S	2.505,-	C	826,-	3
IP-E 50/130-2,2/2	50	340	2,2	40	2158821	A	3.578,-	D	826,-	3
IP-E 50/140-3/2	50	340	3	48	2158822	A	3.841,-	D	826,-	3
IP-E 50/150-4/2	50	340	4	55	2158823	S	4.618,-	D	826,-	3
IP-E 65/110-2,2/2	65	340	2,2	41	2158825	A	3.625,-	D	865,-	3
IP-E 65/115-1,5/2	65	340	1,5	40	2158824	A	3.234,-	D	865,-	3
IP-E 65/120-3/2	65	340	3	50	2158826	A	3.984,-	D	865,-	3
IP-E 65/130-4/2	65	340	4	58	2158827	A	4.575,-	D	865,-	3
IP-E 80/105-3/2	80	360	3	54	2158829	A	4.006,-	D	901,-	3
IP-E 80/110-4/2	80	360	4	62	2158830	A	4.439,-	D	901,-	3
IP-E 80/115-2,2/2	80	360	2,2	47	2158828	A	3.841,-	D	901,-	3

Grupo de produto: PG3

Wilo-VeroLine-IP-E sem sonda de pressão diferencial							Sobretaxa			
Modelo	Diâmetro nominal	Distância entre flanges	Potência nominal do motor	Peso aprox.	Ref.			Versão PN 16 (-H5)	Grupo GRD	
	DN	l0 mm	P ₂ kW	m kg			EUR	EUR		
IP-E 32/95-0,55/2-R1	32	260	0,55	25	2158873	A	1.848,-	C	768,-	3
IP-E 32/105-0,75/2-R1	32	260	0,75	28	2158874	A	1.912,-	C	768,-	3
IP-E 32/125-1,1/2-R1	32	260	1,1	30	2158875	A	1.937,-	C	768,-	3
IP-E 32/135-1,1/2-R1	32	260	1,1	30	2158876	A	1.980,-	C	768,-	3
IP-E 32/135-1,5/2-R1	32	260	1,5	33	2158877	A	2.372,-	D	768,-	3
IP-E 40/115-0,55/2-R1	40	250	0,55	25	2158878	A	1.927,-	C	782,-	3
IP-E 40/120-1,5/2-R1	40	320	1,5	36	2158879	A	2.803,-	D	782,-	3
IP-E 40/130-2,2/2-R1	40	320	2,2	37	2158880	A	3.117,-	D	782,-	3
IP-E 40/150-3/2-R1	40	320	3	45	2158881	A	3.484,-	D	782,-	3
IP-E 40/160-4/2-R1	40	320	4	52	2158882	A	3.859,-	D	782,-	3
IP-E 50/105-0,75/2-R1	50	280	0,75	30	2158883	A	2.069,-	C	826,-	3
IP-E 50/130-2,2/2-R1	50	340	2,2	40	2158884	A	3.142,-	D	826,-	3
IP-E 50/140-3/2-R1	50	340	3	48	2158885	A	3.405,-	D	826,-	3
IP-E 50/150-4/2-R1	50	340	4	55	2158886	A	4.182,-	D	826,-	3
IP-E 65/110-2,2/2-R1	65	340	2,2	41	2158888	A	3.189,-	D	865,-	3
IP-E 65/115-1,5/2-R1	65	340	1,5	40	2158887	A	2.798,-	D	865,-	3
IP-E 65/120-3/2-R1	65	340	3	50	2158889	A	3.548,-	D	865,-	3

☞ = S - em stock ; A - aprox 2 semanas ; B - aprox 3 semanas ; C - aprox 4 semanas ; D - sob consulta
Reservado ao direito de introduzir modificações, para mais informação técnica consulte os nossos catálogos.

Grupo de produto: PG3

Wilo-VeroLine-IP-E sem sonda de pressão diferencial						Sobretaxa			
Modelo	Diâmetro nominal	Distância entre flanges	Potência nominal do motor	Peso aprox.	Ref.		Versão PN 16 (-H5)	Grupo GRD	
	DN	l0 mm	P ₂ kW	m kg			EUR	EUR	
IP-E 65/130-4/2-R1	65	340	4	58	2158890	A	4.139,-	D	865,- 3
IP-E 80/105-3/2-R1	80	360	3	54	2158892	A	3.570,-	D	901,- 3
IP-E 80/110-4/2-R1	80	360	4	62	2158893	A	4.003,-	D	901,- 3
IP-E 80/115-2,2/2-R1	80	360	2,2	47	2158891	A	3.405,-	D	901,- 3

Curvas

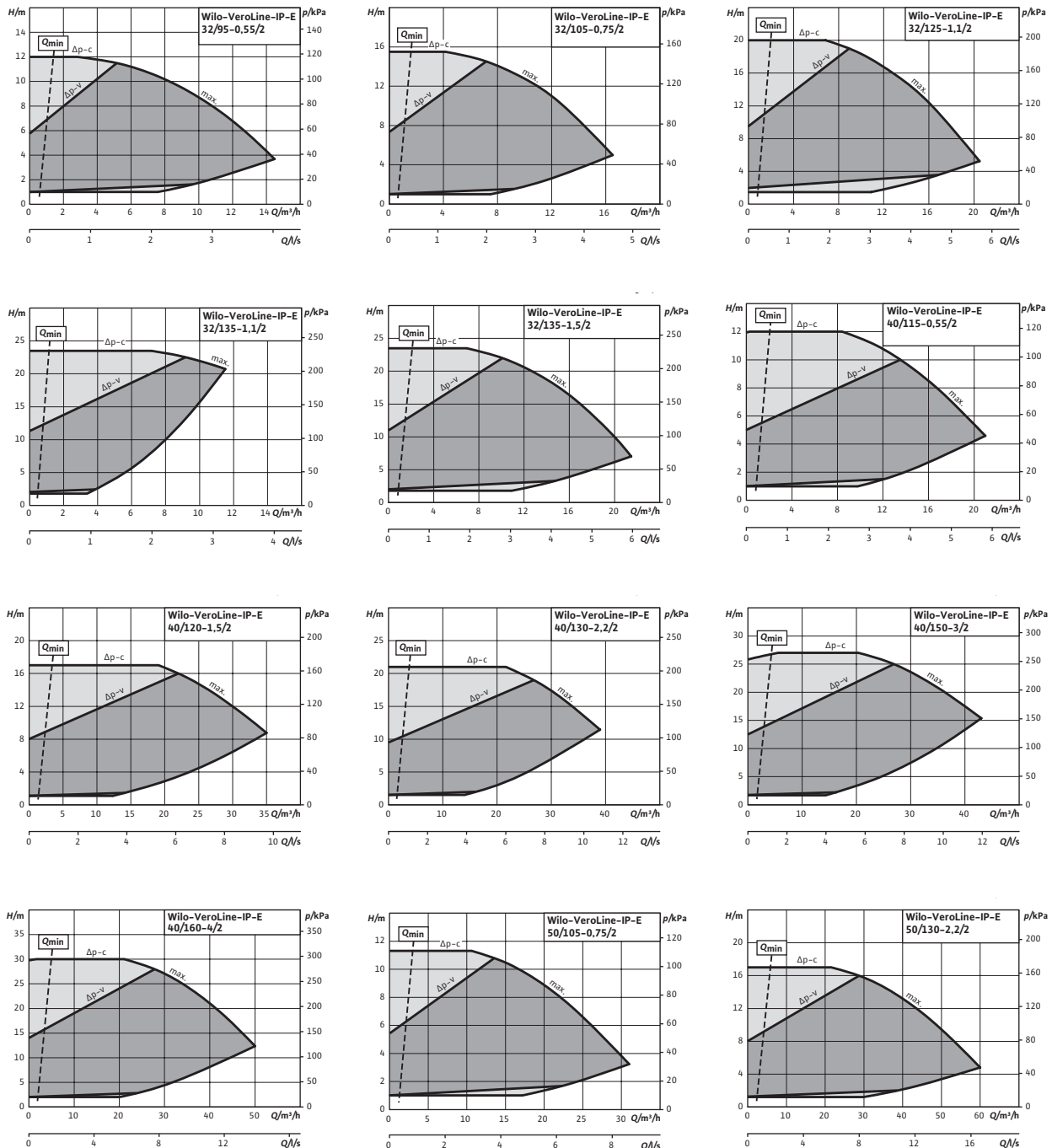

☛ = S - em stock ; A - aprox 2 semanas ; B - aprox 3 semanas ; C - aprox 4 semanas ; D - sob consulta
Reservado ao direito de introduzir modificações, para mais informação técnica consulte os nossos catálogos.

Aquecimento, refrigeração e climatização

Curvas

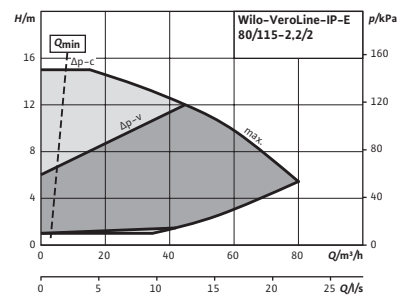
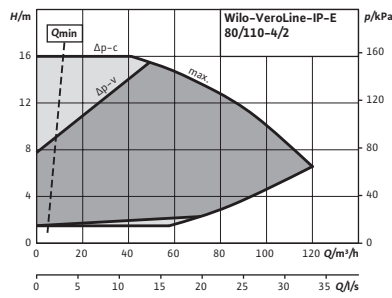
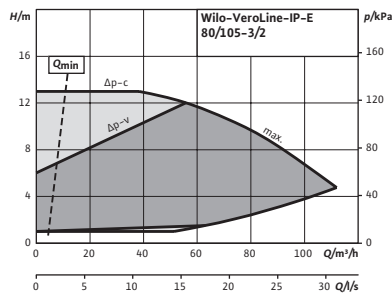
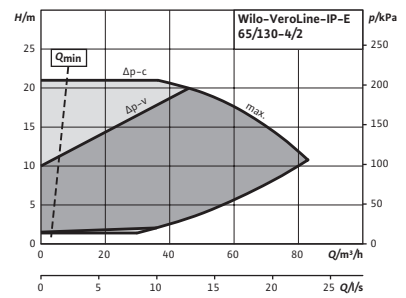
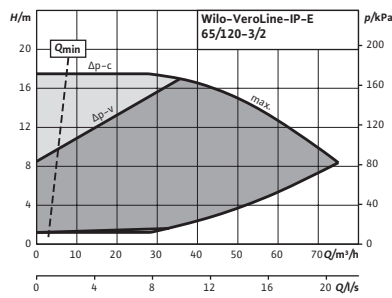
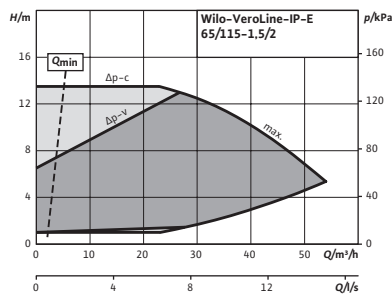
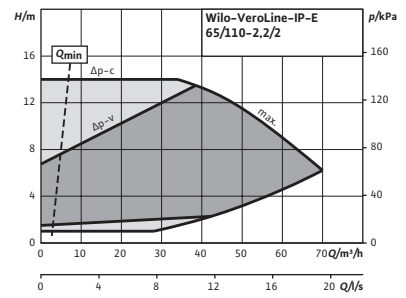
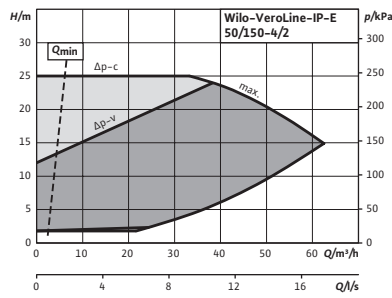
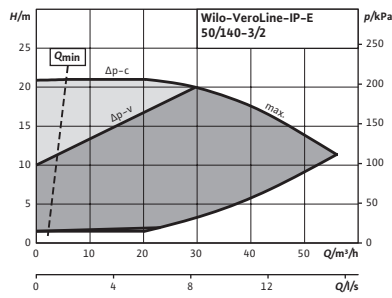

☒ = S - em stock ; A - aprox 2 semanas ; B - aprox 3 semanas ; C - aprox 4 semanas ; D - sob consulta
Reservado ao direito de introduzir modificações, para mais informação técnica consulte os nossos catálogos.

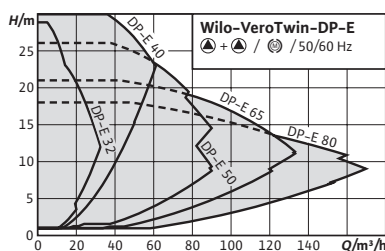

Acessórios	Página
IR-Stick	280
Kits consola para montagem sobre bancada	239
Empanques mecânicos especiais	272
Sonda de pressão diferencial (DDG)	263
Flanges cegas	279
Módulos IF	261
Sistema de regulação SCe-HVAC	242
Sistema de regulação CCE-HVAC	249

Wilo-VeroTwin-DP-E



Tipo

Bomba dupla de rotor seco com regulação eletrónica de execução Inline com conexão flangeada.

Aplicação

Todos os sistemas de aquecimento de água quente, instalações de climatização, circuitos fechados de refrigeração e sistemas industriais de circulação.

Incluído

- Bomba
- Instruções de instalação e funcionamento

Opções

- Variante...-R1 sem sonda de pressão diferencial.
- Variante...-H5 com versão PN16 (com custo adicional).
- Variante...-S1/-S2 com empanques mecânicos especiais (com custo adicional na página 262) para aplicações com misturas de glicol (dependendo das temperaturas e concentrações). Existem versões para AQS (P2) nas páginas destinadas a essa aplicação. Só existem para os modelos sem sensor de pressão.

Características especiais

Vantagens do produto

- Poupança energética graças à adaptação eletrónica de potência integrada.
- Interfaces opcionais para a comunicação de bus mediante os módulos IF plug-in.
- Utilização simples mediante a tecnologia do botão verde e do ecrã.
- Gestão de bombas duplas integrada.
- Proteção total do motor integrada (termistor) com sistema eletrónico de disparo.
- Pressão nominal PN10.

Indicação

Motores com classe de eficiência energética IE4.

Indicações gerais - Diretiva ErP (Ecodesign)

O índice de eficiência mínima MEI desta gama de bombas é $\geq 0,4$. Podem consultar mais detalhes sobre os valores MEI no catálogo online da Wilo, disponível em: www.wilo.pt.

Wilo-VeroTwin-DP-E com sonda de pressão diferencial						Grupo de produto: PG3					
Modelo	Diâmetro nominal	Distância entre flanges	Potência nominal do motor	Peso aprox.	Ref.	Sobretaxa		Versão PN 16 (-H5)	Grupo GRD	Flange cega	
						EUR	EUR				
	DN	l0 mm	P ₂ kW	m kg		EUR	EUR				
DP-E 32/95-0,55/2	32	260	0,55	47	2158936	S	4.369,-	C	768,-	3	F
DP-E 32/105-0,75/2	32	260	0,75	53	2158937	S	4.494,-	C	768,-	3	F
DP-E 32/125-1,1/2	32	260	1,1	56	2158938	S	4.531,-	C	768,-	3	F
DP-E 32/135-1,1/2	32	260	1,1	56	2158939	S	4.617,-	C	768,-	3	F

☞ = S - em stock ; A - aprox 2 semanas ; B - aprox 3 semanas ; C - aprox 4 semanas ; D - sob consulta
Reservado ao direito de introduzir modificações, para mais informação técnica consulte os nossos catálogos.

Grupo de produto: PG3

Wilo-VeroTwin-DP-E com sonda de pressão diferencial						Sobretaxa					
Modelo	Diâmetro nominal	Distância entre flanges	Potência nominal do motor	Peso aprox.	Ref.	Versão PN 16 (-H5)		Grupo GRD	Flange cega		
	DN	l0 mm	P ₂ kW	m kg		🚚	EUR	🚚	EUR		
DP-E 32/135-1,5/2	32	260	1,5	62	2158940	S	5.372,-	D	768,-	3	F
DP-E 40/115-0,55/2	40	250	0,55	50	2158941	S	4.514,-	C	782,-	3	G
DP-E 40/120-1,5/2	40	320	1,5	71	2158942	S	6.198,-	D	782,-	3	F
DP-E 40/130-2,2/2	40	320	2,2	72	2158943	A	6.799,-	D	782,-	3	F
DP-E 40/150-3/2	40	320	3	88	2158944	A	7.497,-	D	782,-	3	F
DP-E 40/160-4/2	40	320	4	103	2158945	A	8.214,-	D	782,-	3	F
DP-E 50/105-0,75/2	50	280	0,75	56	2158946	A	4.793,-	C	826,-	3	G
DP-E 50/130-2,2/2	50	340	2,2	74	2158947	A	6.845,-	ND	Sob consulta	3	F
DP-E 50/140-3/2	50	340	3	89	2158948	A	7.350,-	ND	Sob consulta	3	F
DP-E 50/150-4/2	50	340	4	105	2158949	A	8.834,-	ND	Sob consulta	3	F
DP-E 65/110-2,2/2	65	340	2,2	81	2158951	A	6.922,-	ND	Sob consulta	3	F
DP-E 65/115-1,5/2	65	340	1,5	78	2158950	A	6.187,-	D	865,-	3	H
DP-E 65/120-3/2	65	340	3	101	2158952	A	7.622,-	ND	Sob consulta	3	F
DP-E 65/130-4/2	65	340	4	112	2158953	A	8.753,-	ND	Sob consulta	3	F
DP-E 80/105-3/2	80	360	3	100	2158955	A	7.660,-	ND	Sob consulta	3	F
DP-E 80/110-4/2	80	360	4	116	2158956	A	8.493,-	ND	Sob consulta	3	F
DP-E 80/115-2,2/2	80	360	2,2	81	2158954	A	7.350,-	D	901,-	3	H

Grupo de produto: PG3

Wilo-VeroTwin-DP-E sem sonda de pressão diferencial						Sobretaxa					
Modelo	Diâmetro nominal	Distância entre flanges	Potência nominal do motor	Peso aprox.	Ref.	Versão PN 16 (-H5)		Grupo GRD	Flange cega		
	DN	l0 mm	P ₂ kW	m kg		🚚	EUR	🚚	EUR		
DP-E 32/95-0,55/2-R1	32	260	0,55	47	2158999	B	3.933,-	C	768,-	3	F
DP-E 32/105-0,75/2-R1	32	260	0,75	53	2159000	B	4.058,-	C	768,-	3	F
DP-E 32/125-1,1/2-R1	32	260	1,1	56	2159001	B	4.095,-	C	768,-	3	F
DP-E 32/135-1,1/2-R1	32	260	1,1	56	2159002	B	4.181,-	C	768,-	3	F
DP-E 32/135-1,5/2-R1	32	260	1,5	62	2159003	B	4.936,-	D	768,-	3	F
DP-E 40/115-0,55/2-R1	40	250	0,55	50	2159004	B	4.078,-	C	782,-	3	G
DP-E 40/120-1,5/2-R1	40	320	1,5	71	2159005	B	5.762,-	D	782,-	3	F
DP-E 40/130-2,2/2-R1	40	320	2,2	72	2159006	B	6.363,-	D	782,-	3	F
DP-E 40/150-3/2-R1	40	320	3	88	2159007	B	7.061,-	D	782,-	3	F
DP-E 40/160-4/2-R1	40	320	4	103	2159008	B	7.778,-	D	782,-	3	F
DP-E 50/105-0,75/2-R1	50	280	0,75	56	2159009	B	4.357,-	C	826,-	3	G
DP-E 50/130-2,2/2-R1	50	340	2,2	74	2159010	B	6.409,-	ND	Sob consulta	3	F
DP-E 50/140-3/2-R1	50	340	3	89	2159011	B	6.914,-	ND	Sob consulta	3	F
DP-E 50/150-4/2-R1	50	340	4	105	2159012	B	8.398,-	ND	Sob consulta	3	F
DP-E 65/110-2,2/2-R1	65	340	2,2	81	2159014	B	6.486,-	ND	Sob consulta	3	F
DP-E 65/115-1,5/2-R1	65	340	1,5	78	2159013	B	5.751,-	D	865,-	3	H
DP-E 65/120-3/2-R1	65	340	3	101	2159015	B	7.186,-	ND	Sob consulta	3	F
DP-E 65/130-4/2-R1	65	340	4	112	2159016	B	8.317,-	ND	Sob consulta	3	F
DP-E 80/105-3/2-R1	80	360	3	100	2159018	B	7.224,-	ND	Sob consulta	3	F
DP-E 80/110-4/2-R1	80	360	4	116	2159019	B	8.057,-	ND	Sob consulta	3	F

🚚 = S - em stock ; A - aprox 2 semanas ; B - aprox 3 semanas ; C - aprox 4 semanas ; D - sob consulta
Reservado ao direito de introduzir modificações, para mais informação técnica consulte os nossos catálogos.

Grupo de produto: PG3

Wilo-VeroTwin-DP-E sem sonda de pressão diferencial							Sobretaxa				
Modelo	Diâmetro nominal	Distância entre flanges	Potência nominal do motor	Peso aprox.	Ref.		Versão PN 16 (-H5)	Grupo GRD	Flange cega		
	DN	l0 mm	P_2 kW	m kg			EUR	EUR			
DP-E 80/115-2,2/2-R1	80	360	2,2	81	2159017	B	6.914,-	D	901,-	3	H

Curvas

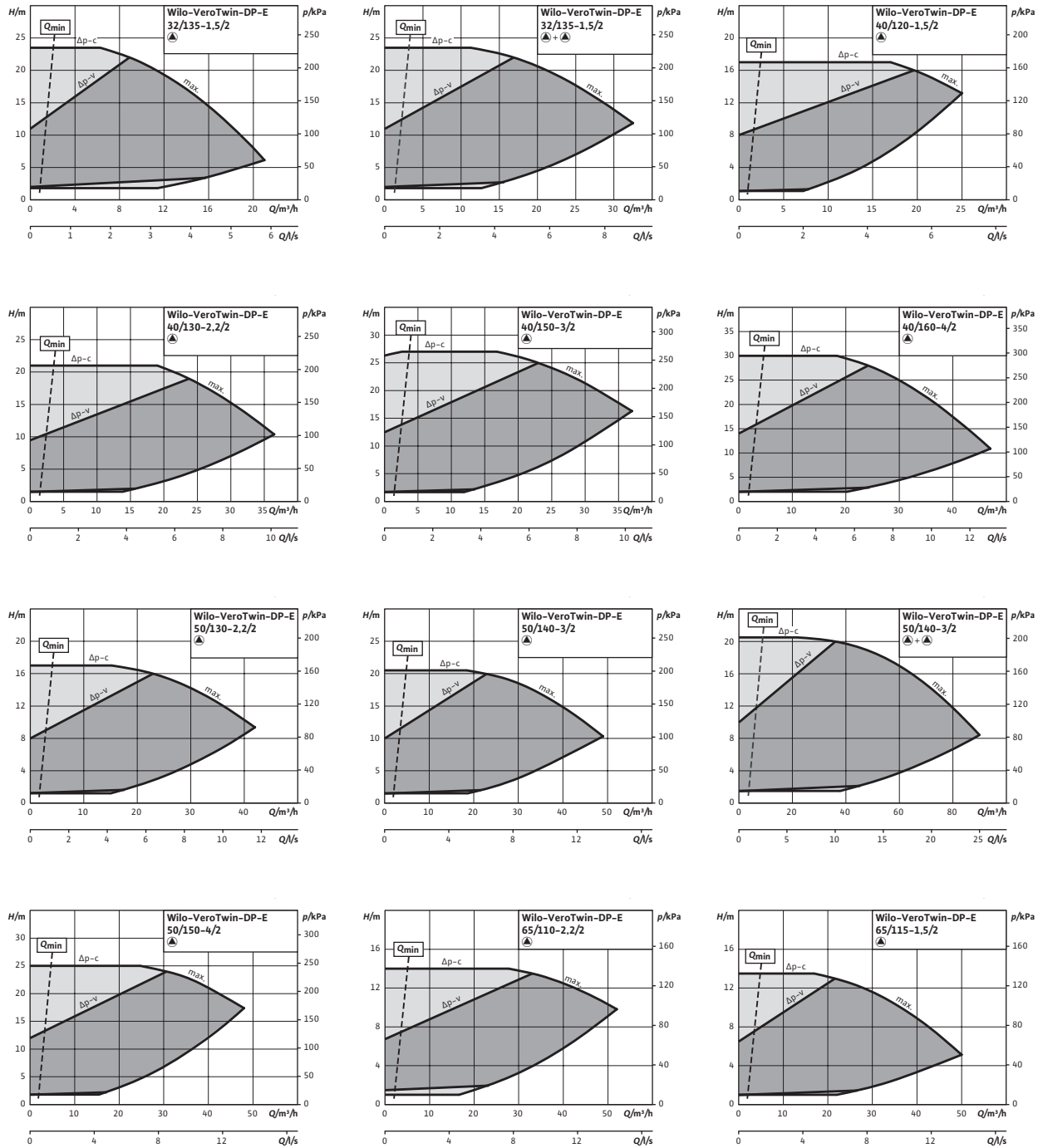

☛ = S - em stock ; A - aprox 2 semanas ; B - aprox 3 semanas ; C - aprox 4 semanas ; D - sob consulta
Reservado ao direito de introduzir modificações, para mais informação técnica consulte os nossos catálogos.

Aquecimento, refrigeração e climatização

Curvas

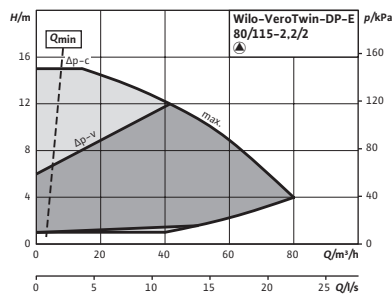
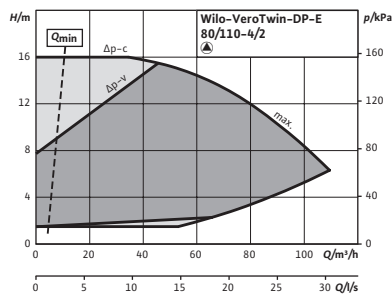
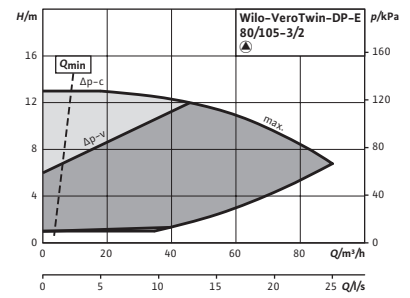
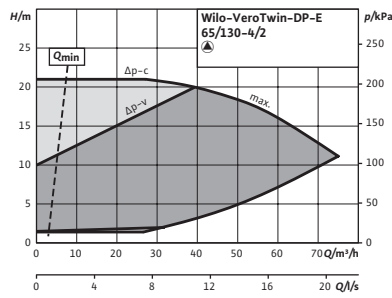
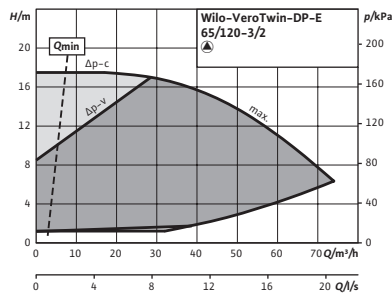

☞ = S - em stock ; A - aprox 2 semanas ; B - aprox 3 semanas ; C - aprox 4 semanas ; D - sob consulta
Reservado ao direito de introduzir modificações, para mais informação técnica consulte os nossos catálogos.

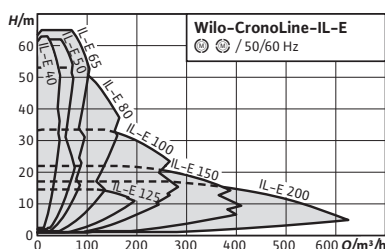

Acessórios	Página
IR-Stick	280
Kit consola para montagem sobre bancada	239
Empanques mecânicos especiais	272
Sonda de pressão diferencial (DDG)	263
Módulos IF	261
Sistema de regulação SCe-HVAC	242
Sistema de regulação CCe-HVAC	249

Alteração da gama

IE4

Wilo-CronoLine-IL-E



Tipo

Bomba simples de rotor seco com regulação eletrónica de tipo InLine com conexão flangeada.

Aplicação

Todos os sistemas de aquecimento de água quente, instalações de climatização, circuitos fechados de refrigeração e sistemas industriais de circulação.

Incluído

- Bomba
- Instruções de instalação e funcionamento

Opções

- Variante...-R1 sem sonda de pressão diferencial.
- Variante...-L1 com impulsor de bronze (com custo adicional).
- Variante...-H1 com versão de fundição nodular (com custo adicional).
- Variante...-P2 para AQS em modelos sem sonda de pressão diferencial com um custo adicional de 10%.
- Variante...-S1/-S2 empanque mecânico especial (com custo adicional na página 262) para aplicações com misturas de glicol (dependendo das temperaturas e concentrações).

Características especiais

Vantagens do produto

- Poupança energética graças à adaptação eletrónica de velocidade integrada.
- Interfaces opcionais para a comunicação de bus mediante os módulos IF plug-in.
- Utilização simples mediante a tecnologia do botão verde e do ecrã.
- Gestão de bombas duplas integrada.
- Proteção total do motor integrada (termistor) com sistema eletrónico de disparo.
- Faixa de temperaturas do fluido de -20°C a 140°C.
- Pressão nominal PN16.

Indicação

Motores com classe de eficiência energética IE4.

Indicações gerais - Diretiva ErP (Ecodesign)

O índice de eficiência mínima MEI desta gama de bombas é $\geq 0,4$. Podem consultar mais detalhes sobre os valores MEI no catálogo online da Wilo, disponível em: www.wilo.pt.

Grupo de produto: PG3

Wilo-CronoLine-IL-E (de 2 pólos) com sonda de pressão diferencial						Sobretaxa						
Modelo	Diâmetro nominal	Distância entre flanges	Potência nominal do motor	Peso aprox.	Ref.	Impulsor de bronze (-L1)		Versão de fund. nodular (-H1)		Grupo GRD		
	DN	l0 mm	P ₂ kW	m kg		🚚	EUR	🚚	EUR	🚚	EUR	
IL-E 40/170-5,5/2	40	340	5,5	95	2159314	A	4.936,-	D	703,-	D	1.123,-	4
IL-E 40/200-7,5/2	40	440	7,5	110	2159315	A	5.545,-	D	768,-	D	1.123,-	5
IL-E 40/220-11/2	40	440	11	197	2153668	B	7.485,-	C	768,-	C	1.123,-	5

🚚 = S - em stock ; A - aprox 2 semanas ; B - aprox 3 semanas ; C - aprox 4 semanas ; D - sob consulta
Reservado ao direito de introduzir modificações, para mais informação técnica consulte os nossos catálogos.

Grupo de produto: PG3



Wilo-CronoLine-IL-E (de 2 pólos) com sonda de pressão diferencial							Sobretaxa					
Modelo	Diâmetro nominal	Distância entre flanges	Potência nominal do motor	Peso aprox.	Ref.		Impulsor de bronze (-L1)		Versão de fund.nodular (-H1)		Grupo GRD	
	DN	l0 mm	P ₂ kW	m kg								
						🚚	EUR	🚚	EUR	🚚	EUR	
IL-E 50/160-5,5/2	50	340	5,5	99	2159316	A	5.247,-	D	782,-	D	1.485,-	5
IL-E 50/170-7,5/2	50	340	7,5	101	2159317	A	5.793,-	D	782,-	D	1.485,-	5
IL-E 50/180-7,5/2	50	440	7,5	114	2159318	A	5.793,-	D	857,-	D	1.485,-	5
IL-E 50/210-11/2	50	440	11	200	2153669	B	7.633,-	C	857,-	C	1.991,-	5
IL-E 50/220-15/2	50	440	15	209	2153670	B	8.825,-	C	857,-	C	1.991,-	5
IL-E 65/150-5,5/2	65	430	5,5	105	2159319	A	5.187,-	D	1.248,-	D	1.435,-	5
IL-E 65/160-7,5/2	65	430	7,5	107	2159320	A	5.777,-	D	1.248,-	D	1.435,-	5
IL-E 65/170-11/2	65	430	11	187	2153671	B	7.667,-	C	1.248,-	C	1.435,-	5
IL-E 65/200-15/2	65	475	15	215	2153672	B	8.902,-	C	1.346,-	C	1.674,-	6
IL-E 65/210-18,5/2	65	475	18,5	258	2153673	B	10.365,-	C	1.346,-	C	1.674,-	6
IL-E 65/220-22/2	65	475	22	267	2153674	B	11.850,-	C	1.346,-	C	1.674,-	6
IL-E 80/130-5,5/2	80	400	5,5	104	2159321	A	5.478,-	D	1.248,-	D	1.161,-	5
IL-E 80/140-7,5/2	80	400	7,5	106	2159322	A	6.064,-	D	1.248,-	D	1.161,-	5
IL-E 80/150-7,5/2	80	440	7,5	114	2159323	A	6.064,-	D	1.290,-	D	1.570,-	5
IL-E 80/160-11/2	80	440	11	194	2153675	B	7.844,-	C	1.290,-	C	1.570,-	5
IL-E 80/170-15/2	80	440	15	202	2153676	B	8.943,-	C	1.290,-	C	1.570,-	5
IL-E 80/190-18,5/2	80	500	18,5	263	2153677	B	10.467,-	C	1.412,-	C	2.758,-	6
IL-E 80/200-22/2	80	500	22	273	2153678	B	11.961,-	C	1.412,-	C	2.758,-	6
IL-E 100/145-11/2	100	500	11	212	2153679	B	7.872,-	C	1.454,-	C	2.294,-	6
IL-E 100/150-15/2	100	500	15	220	2153680	B	8.976,-	C	1.454,-	C	2.294,-	6
IL-E 100/160-18,5/2	100	500	18,5	262	2153681	B	10.521,-	C	1.454,-	C	2.294,-	6
IL-E 100/165-22/2	100	500	22	272	2153682	B	12.029,-	C	1.454,-	C	2.294,-	6

Grupo de produto: PG3



Wilo-CronoLine-IL-E (de 2 pólos) sem sonda de pressão diferencial							Sobretaxa					
Modelo	Diâmetro nominal	Distância entre flanges	Potência nominal do motor	Peso aprox.	Ref.		Impulsor de bronze (-L1)		Versão de fund.nodular (-H1)		Grupo GRD	
	DN	l0 mm	P ₂ kW	m kg								
						🚚	EUR	🚚	EUR	🚚	EUR	
IL-E 40/170-5,5/2-R1	40	340	5,5	95	2159362	A	4.500,-	D	703,-	D	1.123,-	4
IL-E 40/200-7,5/2-R1	40	440	7,5	110	2159363	A	5.109,-	D	768,-	D	1.123,-	5
IL-E 40/220-11/2-R1	40	440	11	197	2153737	B	7.049,-	C	768,-	C	1.123,-	5
IL-E 50/160-5,5/2-R1	50	340	5,5	99	2159364	A	4.811,-	D	782,-	D	1.485,-	5
IL-E 50/170-7,5/2-R1	50	340	7,5	101	2159365	A	5.357,-	D	782,-	D	1.485,-	5
IL-E 50/180-7,5/2-R1	50	440	7,5	114	2159366	A	5.357,-	D	857,-	D	1.485,-	5
IL-E 50/210-11/2-R1	50	440	11	200	2153738	B	7.197,-	C	857,-	C	1.991,-	5
IL-E 50/220-15/2-R1	50	440	15	209	2153739	B	8.389,-	C	857,-	C	1.991,-	5
IL-E 65/150-5,5/2-R1	65	430	5,5	105	2159367	A	4.751,-	D	1.248,-	D	1.435,-	5
IL-E 65/160-7,5/2-R1	65	430	7,5	107	2159368	A	5.341,-	D	1.248,-	D	1.435,-	5
IL-E 65/170-11/2-R1	65	430	11	187	2153740	B	7.231,-	C	1.248,-	C	1.435,-	5
IL-E 65/200-15/2-R1	65	475	15	215	2153741	B	8.466,-	C	1.346,-	C	1.674,-	6
IL-E 65/210-18,5/2-R1	65	475	18,5	258	2153742	B	9.929,-	C	1.346,-	C	1.674,-	6

🚚 = S - em stock ; A - aprox 2 semanas ; B - aprox 3 semanas ; C - aprox 4 semanas ; D - sob consulta
 Reservado ao direito de introduzir modificações, para mais informação técnica consulte os nossos catálogos.

Grupo de produto: PG3

Wilo-CronoLine-IL-E (de 2 pólos) sem sonda de pressão diferencial						Sobretaxa						
Modelo	Diâmetro nominal	Distância entre flanges	Potência nominal do motor	Peso aprox.	Ref.			Impulsor de bronze (-L1)	Versão de fund.nodular (-H1)		Grupo GRD	
	DN	l0 mm	P ₂ kW	m kg			EUR		EUR		EUR	
IL-E 65/220-22/2-R1	65	475	22	267	2153743	B	11.414,-	C	1.346,-	C	1.674,-	6
IL-E 80/130-5,5/2-R1	80	400	5,5	104	2159369	A	5.042,-	D	1.248,-	D	1.161,-	5
IL-E 80/140-7,5/2-R1	80	400	7,5	106	2159370	A	5.628,-	D	1.248,-	D	1.161,-	5
IL-E 80/150-7,5/2-R1	80	440	7,5	114	2159371	A	5.628,-	D	1.290,-	D	1.570,-	5
IL-E 80/160-11/2-R1	80	440	11	194	2153744	B	7.408,-	C	1.290,-	C	1.570,-	5
IL-E 80/170-15/2-R1	80	440	15	202	2153745	B	8.507,-	C	1.290,-	C	1.570,-	5
IL-E 80/190-18,5/2-R1	80	500	18,5	263	2153746	B	10.031,-	C	1.412,-	C	2.758,-	6
IL-E 80/200-22/2-R1	80	500	22	273	2153747	B	11.525,-	C	1.412,-	C	2.758,-	6
IL-E 100/145-11/2-R1	100	500	11	212	2153748	B	7.436,-	C	1.454,-	C	2.294,-	6
IL-E 100/150-15/2-R1	100	500	15	220	2153749	B	8.540,-	C	1.454,-	C	2.294,-	6
IL-E 100/160-18,5/2-R1	100	500	18,5	262	2153750	B	10.085,-	C	1.454,-	C	2.294,-	6
IL-E 100/165-22/2-R1	100	500	22	272	2153751	B	11.593,-	C	1.454,-	C	2.294,-	6

Grupo de produto: PG3

Wilo-CronoLine-IL-E (de 4 pólos) com sonda de pressão diferencial						Sobretaxa						
Modelo	Diâmetro nominal	Distância entre flanges	Potência nominal do motor	Peso aprox.	Ref.			Impulsor de bronze (-L1)	Versão de fund.nodular (-H1)		Grupo GRD	
	DN	l0 mm	P ₂ kW	m kg			EUR		EUR		EUR	
IL-E 100/220-5,5/4	100	550	5,5	159	2159324	B	5.835,-	D	1.602,-	D	2.729,-	5
IL-E 100/250-7,5/4	100	550	7,5	179	2159325	A	6.863,-	D	1.647,-	ND	Sob consulta	5
IL-E 100/270-11/4	100	550	11	276	2153683	B	8.680,-	C	1.647,-	ND	Sob consulta	6
IL-E 125/210-5,5/4	125	620	5,5	173	2159326	B	6.360,-	D	1.622,-	ND	Sob consulta	5
IL-E 125/220-7,5/4	125	620	7,5	183	2159327	A	7.394,-	D	1.622,-	ND	Sob consulta	5
IL-E 150/190-5,5/4	150	700	5,5	205	2159328	B	6.882,-	D	1.772,-	ND	Sob consulta	5
IL-E 150/200-7,5/4	150	700	7,5	213	2159329	A	7.935,-	D	1.772,-	ND	Sob consulta	5
IL-E 150/220-11/4	150	700	11	309	2153684	B	9.715,-	C	1.772,-	ND	Sob consulta	6
IL-E 150/250-15/4	150	700	15	383	2153685	B	10.836,-	C	1.936,-	ND	Sob consulta	7
IL-E 150/260-18,5/4	150	700	18,5	438	2153686	B	12.307,-	C	1.936,-	ND	Sob consulta	7
IL-E 150/270-22/4	150	700	22	452	2153687	B	13.802,-	C	1.936,-	ND	Sob consulta	7
IL-E 200/240-15/4	200	800	15	440	2153688	B	11.976,-	C	2.132,-	ND	Sob consulta	7
IL-E 200/250-18,5/4	200	800	18,5	500	2153689	B	13.409,-	C	2.132,-	ND	Sob consulta	7
IL-E 200/260-22/4	200	800	22	514	2153690	B	14.976,-	C	2.132,-	ND	Sob consulta	7

 = S - em stock ; A - aprox 2 semanas ; B - aprox 3 semanas ; C - aprox 4 semanas ; D - sob consulta
Reservado ao direito de introduzir modificações, para mais informação técnica consulte os nossos catálogos.

Wilo-CronoLine-IL-E (de 4 pólos) sem sonda de pressão diferencial							Custo adicional						
Modelo	Diâmetro nominal	Distância entre flanges	Potência nominal do motor	Peso aprox.	Ref.			Impulsor de bronze(-L1)		Versão de fund. modular (-H1)		Grupo GRD	
	DN	l0 mm	P ₂ kW	m kg			EUR	EUR	EUR	EUR			
IL-E 100/220-5,5/4-R1	100	550	5,5	159	2159372	B	5.399,-	D	1.602,-	ND	2.729,-	5	
IL-E 100/250-7,5/4-R1	100	550	7,5	179	2159373	B	6.427,-	D	1.647,-	ND	Sob consulta	5	
IL-E 100/270-11/4-R1	100	550	11	276	2153752	B	8.244,-	C	1.647,-	ND	Sob consulta	6	
IL-E 125/210-5,5/4-R1	125	620	5,5	173	2159374	B	5.924,-	D	1.622,-	ND	Sob consulta	5	
IL-E 125/220-7,5/4-R1	125	620	7,5	183	2159375	B	6.958,-	D	1.622,-	ND	Sob consulta	5	
IL-E 150/190-5,5/4-R1	150	700	5,5	205	2159376	B	6.446,-	D	1.772,-	ND	Sob consulta	5	
IL-E 150/200-7,5/4-R1	150	700	7,5	213	2159377	B	7.499,-	D	1.772,-	ND	Sob consulta	5	
IL-E 150/220-11/4-R1	150	700	11	309	2153753	B	9.279,-	C	1.772,-	ND	Sob consulta	6	
IL-E 150/250-15/4-R1	150	700	15	383	2153754	B	10.400,-	C	1.936,-	ND	Sob consulta	7	
IL-E 150/260-18,5/4-R1	150	700	18,5	438	2153755	B	11.871,-	C	1.936,-	ND	Sob consulta	7	
IL-E 150/270-22/4-R1	150	700	22	452	2153756	B	13.366,-	C	1.936,-	ND	Sob consulta	7	
IL-E 200/240-15/4-R1	200	800	15	440	2153757	B	11.540,-	C	2.132,-	ND	Sob consulta	7	
IL-E 200/250-18,5/4-R1	200	800	18,5	500	2153758	B	12.973,-	C	2.132,-	ND	Sob consulta	7	
IL-E 200/260-22/4-R1	200	800	22	514	2153759	B	14.540,-	C	2.132,-	ND	Sob consulta	7	

Curvas (de 2 pólos)

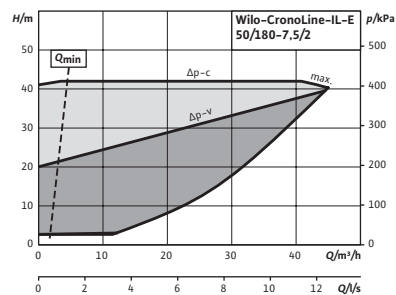
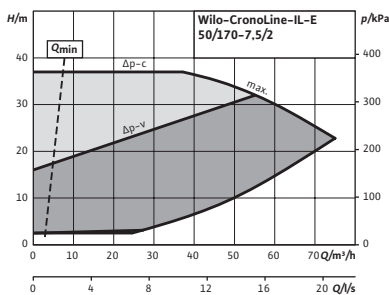
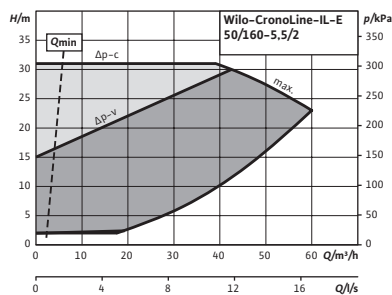
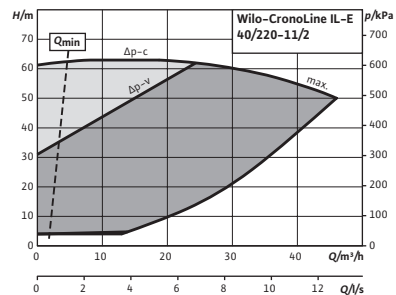
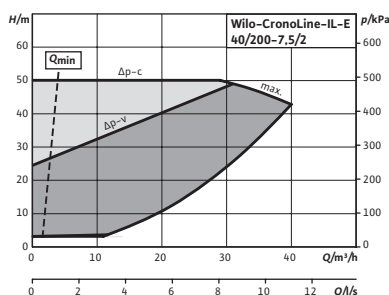
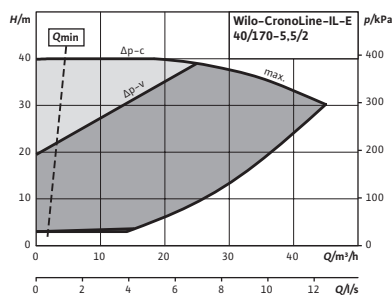

☛ = S - em stock ; A - aprox 2 semanas ; B - aprox 3 semanas ; C - aprox 4 semanas ; D - sob consulta
 Reservado ao direito de introduzir modificações, para mais informação técnica consulte os nossos catálogos.

Curvas

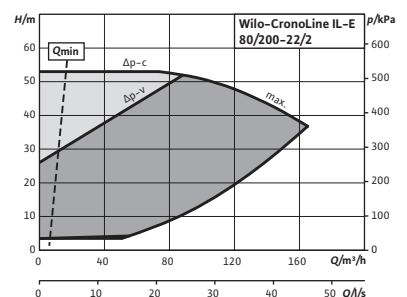
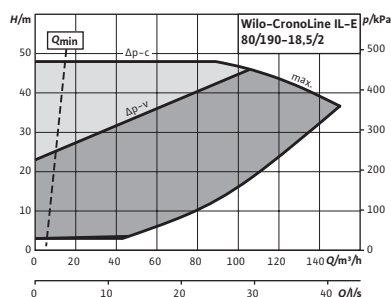
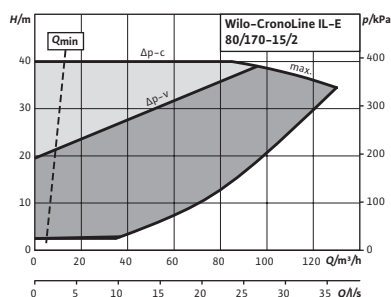
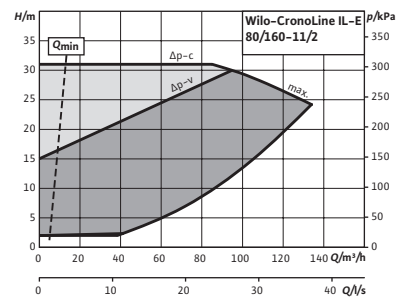
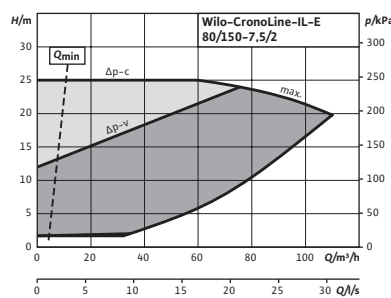
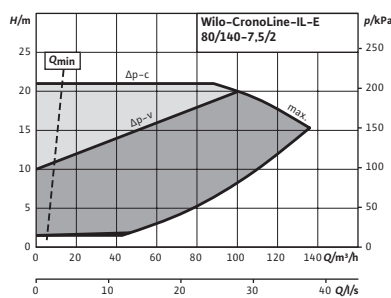
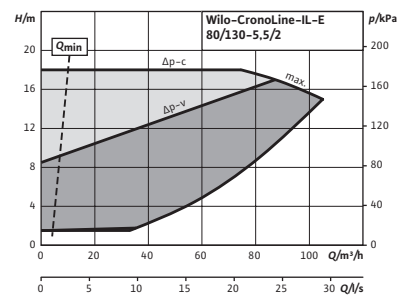
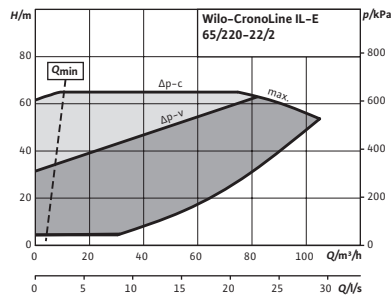
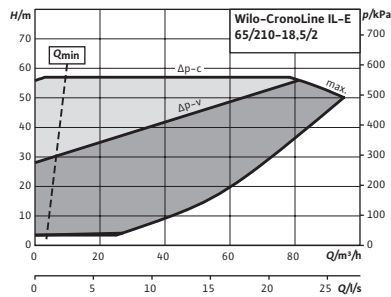
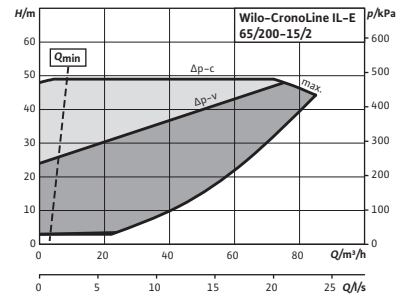
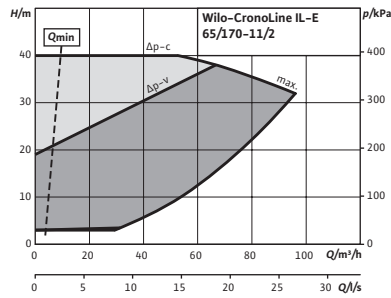
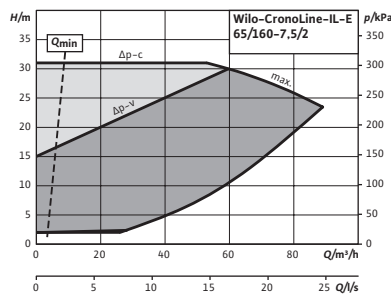
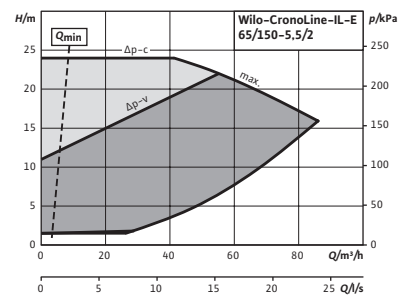
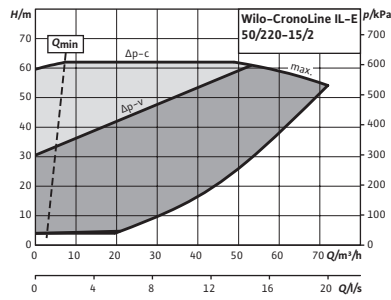
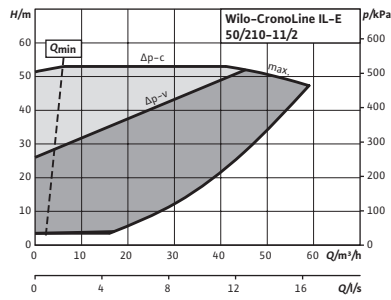

☞ S - em stock ; A - aprox 2 semanas ; B - aprox 3 semanas ; C - aprox 4 semanas ; D - sob consulta
Reservado ao direito de introduzir modificações, para mais informação técnica consulte os nossos catálogos.

Aquecimento, refrigeração e climatização

Curvas (de 2 pólos)

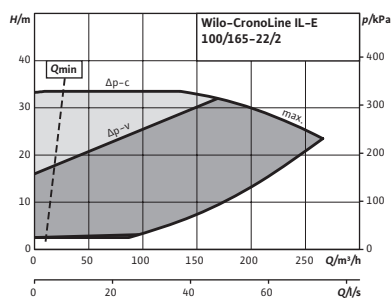
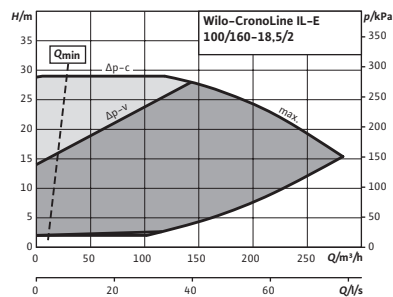
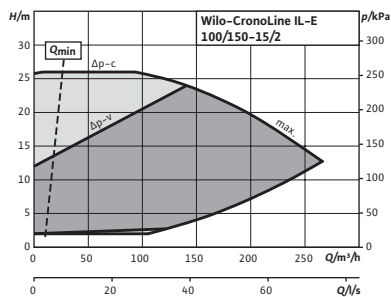
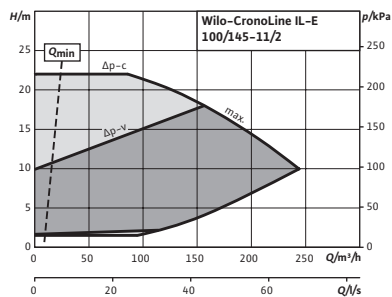

Curvas (de 4 pólos)

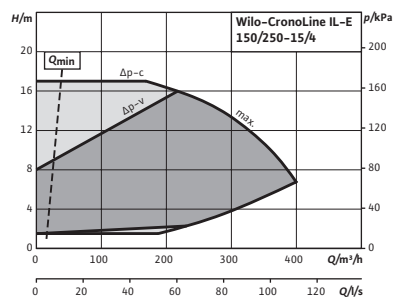
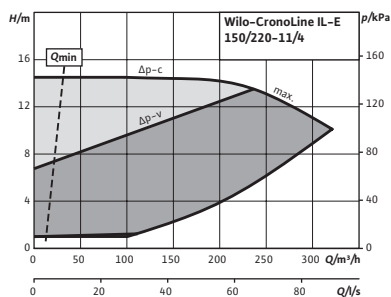
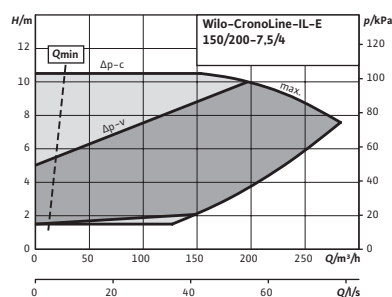
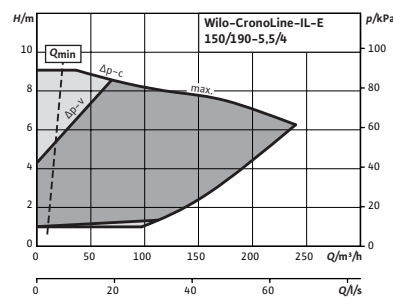
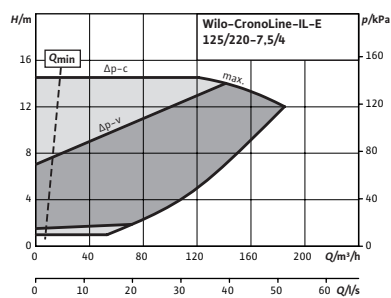
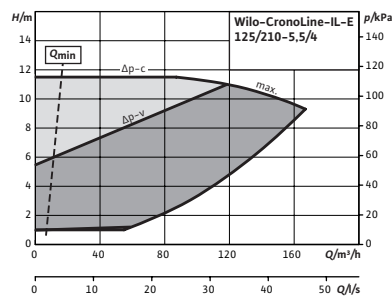
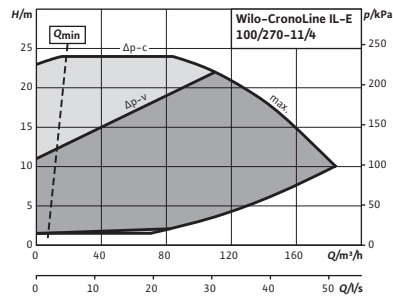
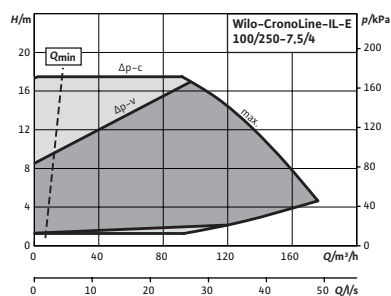
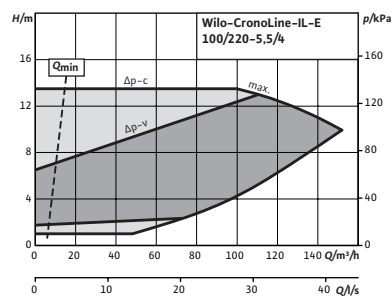

☞ = S - em stock ; A - aprox 2 semanas ; B - aprox 3 semanas ; C - aprox 4 semanas ; D - sob consulta
Reservado ao direito de introduzir modificações, para mais informação técnica consulte os nossos catálogos.

Curvas (de 4 pólos)

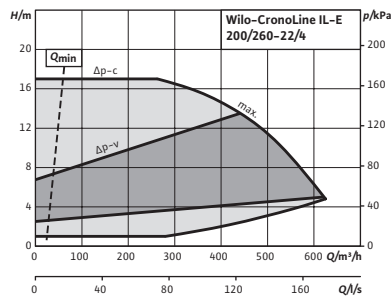
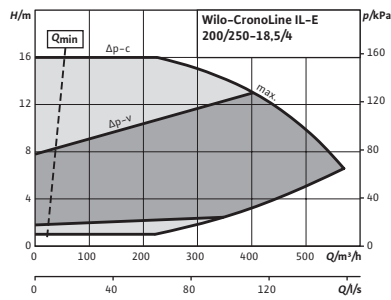
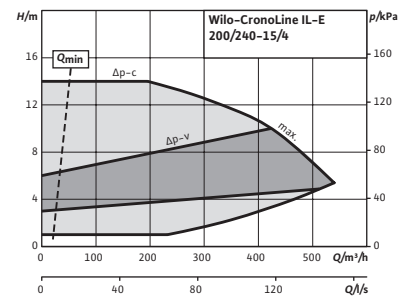
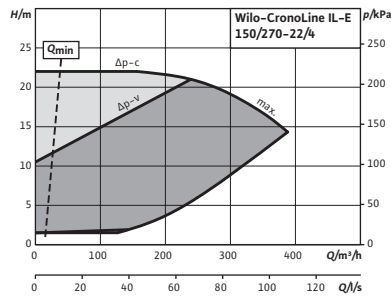
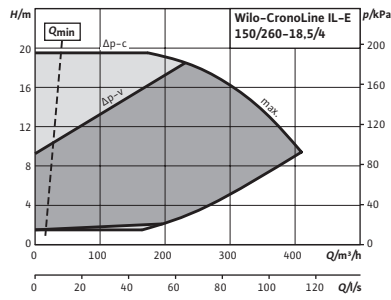

☞ = S - em stock ; A - aprox 2 semanas ; B - aprox 3 semanas ; C - aprox 4 semanas ; D - sob consulta
Reservado ao direito de introduzir modificações, para mais informação técnica consulte os nossos catálogos.



Alteração da gama

IE4

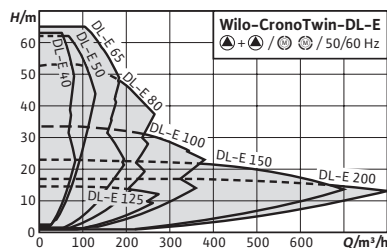

Acessórios	Página
IR-Stick	280
Kit consola para montagem sobre bancada	239
Empanques mecânicos especiais	272
Flanges cegas	279
Sonda de pressão diferencial (DDG)	263
Módulos IF	261
Sistema de regulação SCe-HVAC	242
Sistema de regulação CCe-HVAC	249

Wilo-CronoTwin-DL-E



Tipo

Bomba dupla de rotor seco com regulação eletrónica de execução Inline com conexão flangeada.

Aplicação

Todos os sistemas de aquecimento de água quente, instalações de climatização, circuitos fechados de refrigeração e sistemas industriais de circulação.

Incluído

- Bomba
- Instruções de instalação e funcionamento

Opções

- Variante...-R1 sem sonda de pressão diferencial.
- Variante...-L1 com impulsor de bronze (com custo adicional).
- Variante...-H1 com versão de fundição nodular (com custo adicional).
- Variante...-S1/-S2 empanque mecânico especial (com custo adicional na página 262) para aplicações com misturas de glicol (dependendo das temperaturas e concentrações).

Indicação

Motores com classe de eficiência energética IE4.

Características especiais

Vantagens do produto

- Poupança energética graças à adaptação eletrónica de velocidade integrada.
- Utilização simples mediante a tecnologia do botão verde e do ecrã.
- Modos distintos de funcionamento: funcionamento principal/reserva e funcionamento em paralelo.
- Comportamento em caso de erro configurável, personalizado para as aplicações de aquecimento e climatização.
- Proteção total do motor integrada (termistor) com sistema eletrónico de disparo.
- Pressão nominal PN16.

Indicações gerais - Diretiva ErP (Ecodesign)

O índice de eficiência mínima MEI desta gama de bombas é $\geq 0,4$. Podem consultar mais detalhes sobre os valores MEI no catálogo online da Wilo, disponível em: www.wilo.pt.

Grupo de produto: PG3

Wilo-CronoTwin-DL-E (de 2 pólos) com sonda de pressão diferencial						Sobretaxa					
Modelo	Diâmetro nominal	Distância entre flanges	Potência nominal do motor	Peso aprox.	Ref.			Impulsor de bronze (-L1)	Grupo GRD	Flange cega	
	DN	l0 mm	P ₂ kW	m kg		🚚	EUR	🚚	EUR		
DL-E 40/170-5,5/2	40	340	5,5	189	2159410	A	9.693,-	D	1.406,-	4	B
DL-E 40/200-7,5/2	40	440	7,5	216	2159411	A	10.882,-	D	1.535,-	5	C
DL-E 40/220-11/2	40	440	11	388	2153806	B	14.596,-	C	1.535,-	5	C
DL-E 50/160-5,5/2	50	340	5,5	193	2159412	A	10.565,-	D	1.564,-	5	B
DL-E 50/170-7,5/2	50	340	7,5	197	2159413	A	11.375,-	D	1.564,-	5	B
DL-E 50/180-7,5/2	50	440	7,5	225	2159414	A	11.367,-	D	1.714,-	5	C
DL-E 50/210-11/2	50	440	11	393	2153807	B	14.888,-	C	1.714,-	5	C
DL-E 50/220-15/2	50	440	15	410	2153808	B	17.205,-	C	1.714,-	5	C
DL-E 65/150-5,5/2	65	430	5,5	211	2159415	A	10.190,-	D	2.496,-	5	B
DL-E 65/160-7,5/2	65	430	7,5	215	2159416	A	11.338,-	D	2.496,-	5	B
DL-E 65/170-11/2	65	430	11	377	2153809	B	14.953,-	C	2.496,-	5	B
DL-E 65/200-15/2	65	475	15	422	2153810	B	17.362,-	C	2.692,-	6	C
DL-E 65/210-18,5/2	65	475	18,5	507	2153811	B	20.729,-	C	2.692,-	6	C
DL-E 65/220-22/2	65	475	22	527	2153812	B	23.699,-	C	2.692,-	6	C
DL-E 80/130-5,5/2	80	400	5,5	205	2159417	A	10.757,-	D	2.496,-	5	A
DL-E 80/140-7,5/2	80	400	7,5	210	2159418	A	11.910,-	D	2.496,-	5	A
DL-E 80/150-7,5/2	80	440	7,5	227	2159419	A	12.209,-	D	2.579,-	5	B
DL-E 80/160-11/2	80	440	11	386	2153813	B	15.687,-	C	2.579,-	5	B
DL-E 80/170-15/2	80	440	15	402	2153814	B	17.438,-	C	2.579,-	5	B
DL-E 80/190-18,5/2	80	500	18,5	522	2153815	B	20.934,-	C	2.825,-	6	C
DL-E 80/200-22/2	80	500	22	548	2153816	B	23.923,-	C	2.825,-	6	C
DL-E 100/145-11/2	100	500	11	429	2153817	B	15.349,-	C	2.908,-	6	B
DL-E 100/150-15/2	100	500	15	445	2153818	B	17.950,-	C	2.908,-	6	B
DL-E 100/160-18,5/2	100	500	18,5	530	2153819	B	20.513,-	C	2.908,-	6	B
DL-E 100/165-22/2	100	500	22	549	2153820	B	23.458,-	C	2.908,-	6	B

Grupo de produto: PG3

Wilo-CronoTwin-DL-E (de 2 pólos) sem sonda de pressão diferencial						Sobretaxa					
Modelo	Diâmetro nominal	Distância entre flanges	Potência nominal do motor	Peso aprox.	Ref.			Impulsor de bronze (-L1)	Grupo GRD	Flange cega	
	DN	l0 mm	P ₂ kW	m kg		🚚	EUR	🚚	EUR		
DL-E 40/170-5,5/2-R1	40	340	5,5	189	2159458	A	9.257,-	D	1.406,-	4	B
DL-E 40/200-7,5/2-R1	40	440	7,5	216	2159459	A	10.446,-	D	1.535,-	5	C
DL-E 40/220-11/2-R1	40	440	11	388	2153875	B	14.160,-	C	1.535,-	5	C
DL-E 50/160-5,5/2-R1	50	340	5,5	193	2159460	A	10.129,-	D	1.564,-	5	B
DL-E 50/170-7,5/2-R1	50	340	7,5	197	2159461	A	10.939,-	D	1.564,-	5	B
DL-E 50/180-7,5/2-R1	50	440	7,5	225	2159462	A	10.931,-	D	1.714,-	5	C
DL-E 50/210-11/2-R1	50	440	11	393	2153876	B	14.452,-	C	1.714,-	5	C
DL-E 50/220-15/2-R1	50	440	15	410	2153877	B	16.769,-	C	1.714,-	5	C
DL-E 65/150-5,5/2-R1	65	430	5,5	211	2159463	A	9.754,-	D	2.496,-	5	B
DL-E 65/160-7,5/2-R1	65	430	7,5	215	2159464	A	10.902,-	D	2.496,-	5	B
DL-E 65/170-11/2-R1	65	430	11	377	2153878	B	14.517,-	C	2.496,-	5	B
DL-E 65/200-15/2-R1	65	475	15	422	2153879	B	16.926,-	C	2.692,-	6	C

🚚 = S - em stock ; A - aprox 2 semanas ; B - aprox 3 semanas ; C - aprox 4 semanas ; D - sob consulta
Reservado ao direito de introduzir modificações, para mais informação técnica consulte os nossos catálogos.

Aquecimento, refrigeração e climatização

Grupo de produto: PG3

Wilo-CronoTwin-DL-E (de 2 pólos) sem sonda de pressão diferencial						Sobretaxa					
Modelo	Diâmetro nominal	Distância entre flanges	Potência nominal do motor	Peso aprox.	Ref.			Impulsor de bronze (-L1)	Grupo GRD	Flange cega	
	DN	l0 mm	P ₂ kW	m kg			EUR	EUR			
DL-E 65/210-18,5/2-R1	65	475	18,5	507	2153880	B	20.293,-	C	2.692,-	6	C
DL-E 65/220-22/2-R1	65	475	22	527	2153881	B	23.263,-	C	2.692,-	6	C
DL-E 80/130-5,5/2-R1	80	400	5,5	205	2159465	A	10.321,-	D	2.496,-	5	A
DL-E 80/140-7,5/2-R1	80	400	7,5	210	2159466	A	11.474,-	D	2.496,-	5	A
DL-E 80/150-7,5/2-R1	80	440	7,5	227	2159467	A	11.773,-	D	2.579,-	5	B
DL-E 80/160-11/2-R1	80	440	11	386	2153882	B	15.251,-	C	2.579,-	5	B
DL-E 80/170-15/2-R1	80	440	15	402	2153883	B	17.002,-	C	2.579,-	5	B
DL-E 80/190-18,5/2-R1	80	500	18,5	522	2153884	B	20.498,-	C	2.825,-	6	C
DL-E 80/200-22/2-R1	80	500	22	548	2153885	B	23.487,-	C	2.825,-	6	C
DL-E 100/145-11/2-R1	100	500	11	429	2153886	B	14.913,-	C	2.908,-	6	B
DL-E 100/150-15/2-R1	100	500	15	445	2153887	B	17.514,-	C	2.908,-	6	B
DL-E 100/160-18,5/2-R1	100	500	18,5	530	2153888	B	20.077,-	C	2.908,-	6	B
DL-E 100/165-22/2-R1	100	500	22	549	2153889	B	23.022,-	C	2.908,-	6	B

Grupo de produto: PG3

Wilo-CronoTwin-DL-E (de 4 pólos) com sonda de pressão diferencial						Sobretaxa					
Modelo	Diâmetro nominal	Distância entre flanges	Potência nominal do motor	Peso aprox.	Ref.			Impulsor de bronze (-L1)	Grupo GRD	Flange cega	
	DN	l0 mm	P ₂ kW	m kg			EUR	EUR			
DL-E 100/220-5,5/4	100	550	5,5	313	2159420	B	11.671,-	D	3.203,-	5	C
DL-E 100/250-7,5/4	100	550	7,5	357	2159421	B	13.819,-	ND	3.295,-	5	D
DL-E 100/270-11/4	100	550	11	550	2153821	B	16.927,-	C	3.295,-	6	D
DL-E 125/210-5,5/4	125	620	5,5	334	2159422	B	12.724,-	D	3.245,-	5	C
DL-E 125/220-7,5/4	125	620	7,5	350	2159423	B	14.887,-	ND	3.245,-	5	C
DL-E 150/190-5,5/4	150	700	5,5	410	2159424	B	13.762,-	D	3.544,-	5	C
DL-E 150/200-7,5/4	150	700	7,5	426	2159425	B	15.978,-	ND	3.544,-	5	C
DL-E 150/220-11/4	150	700	11	617	2153822	B	18.943,-	C	3.544,-	6	C
DL-E 150/250-15/4	150	700	15	739	2153823	B	21.131,-	C	3.873,-	7	D
DL-E 150/260-18,5/4	150	700	18,5	859	2153824	B	23.996,-	C	3.873,-	7	D
DL-E 150/270-22/4	150	700	22	887	2153825	B	27.603,-	C	3.873,-	7	D
DL-E 200/240-15/4	200	800	15	879	2153826	B	23.951,-	C	4.264,-	7	D
DL-E 200/250-18,5/4	200	800	18,5	996	2153827	B	26.818,-	C	4.264,-	7	D
DL-E 200/260-22/4	200	800	22	1024	2153828	B	29.204,-	C	4.264,-	7	D

Grupo de produto: PG3

Wilo-CronoTwin-DL-E (de 4 pólos) sem sonda de pressão diferencial						Sobretaxa					
Modelo	Diâmetro nominal	Distância entre flanges	Potência nominal do motor	Peso aprox.	Ref.			Impulsor de bronze (-L1)	Grupo GRD	Flange cega	
	DN	l0 mm	P ₂ kW	m kg			EUR	EUR			
DL-E 100/220-5,5/4-R1	100	550	5,5	313	2159468	B	11.235,-	D	3.203,-	5	C
DL-E 100/250-7,5/4-R1	100	550	7,5	357	2159469	B	13.383,-	ND	3.295,-	5	D
DL-E 100/270-11/4-R1	100	550	11	550	2153890	B	16.491,-	C	3.295,-	6	D

☞ = S - em stock ; A - aprox 2 semanas ; B - aprox 3 semanas ; C - aprox 4 semanas ; D - sob consulta
 Reservado ao direito de introduzir modificações, para mais informação técnica consulte os nossos catálogos.

Grupo de produto: PG3

Wilo-CronoTwin-DL-E (de 4 pólos) sem sonda de pressão diferencial							Sobretaxa				
Modelo	Diâmetro nominal	Distância entre flanges	Potência nominal do motor	Peso aprox.	Ref.		Impulsor de bronze(-L1)	Grupo GRD	Flange cega		
	DN	l0 mm	P ₂ kW	m kg			EUR	EUR			
DL-E 125/210-5,5/4-R1	125	620	5,5	334	2159470	B	12.288,-	D	3.245,-	5	C
DL-E 125/220-7,5/4-R1	125	620	7,5	350	2159471	B	14.451,-	ND	3.245,-	5	C
DL-E 150/190-5,5/4-R1	150	700	5,5	410	2159472	B	13.326,-	D	3.544,-	5	C
DL-E 150/200-7,5/4-R1	150	700	7,5	426	2159473	B	15.542,-	ND	3.544,-	5	C
DL-E 150/220-11/4-R1	150	700	11	617	2153891	B	18.507,-	C	3.544,-	6	C
DL-E 150/250-15/4-R1	150	700	15	739	2153892	B	20.695,-	C	3.873,-	7	D
DL-E 150/260-18,5/4-R1	150	700	18,5	859	2153893	B	23.560,-	C	3.873,-	7	D
DL-E 150/270-22/4-R1	150	700	22	887	2153894	B	27.167,-	C	3.873,-	7	D
DL-E 200/240-15/4-R1	200	800	15	879	2153895	B	23.515,-	C	4.264,-	7	D
DL-E 200/250-18,5/4-R1	200	800	18,5	996	2153896	B	26.382,-	C	4.264,-	7	D
DL-E 200/260-22/4-R1	200	800	22	1024	2153897	B	28.768,-	C	4.264,-	7	D

Curvas (de 2 pólos)

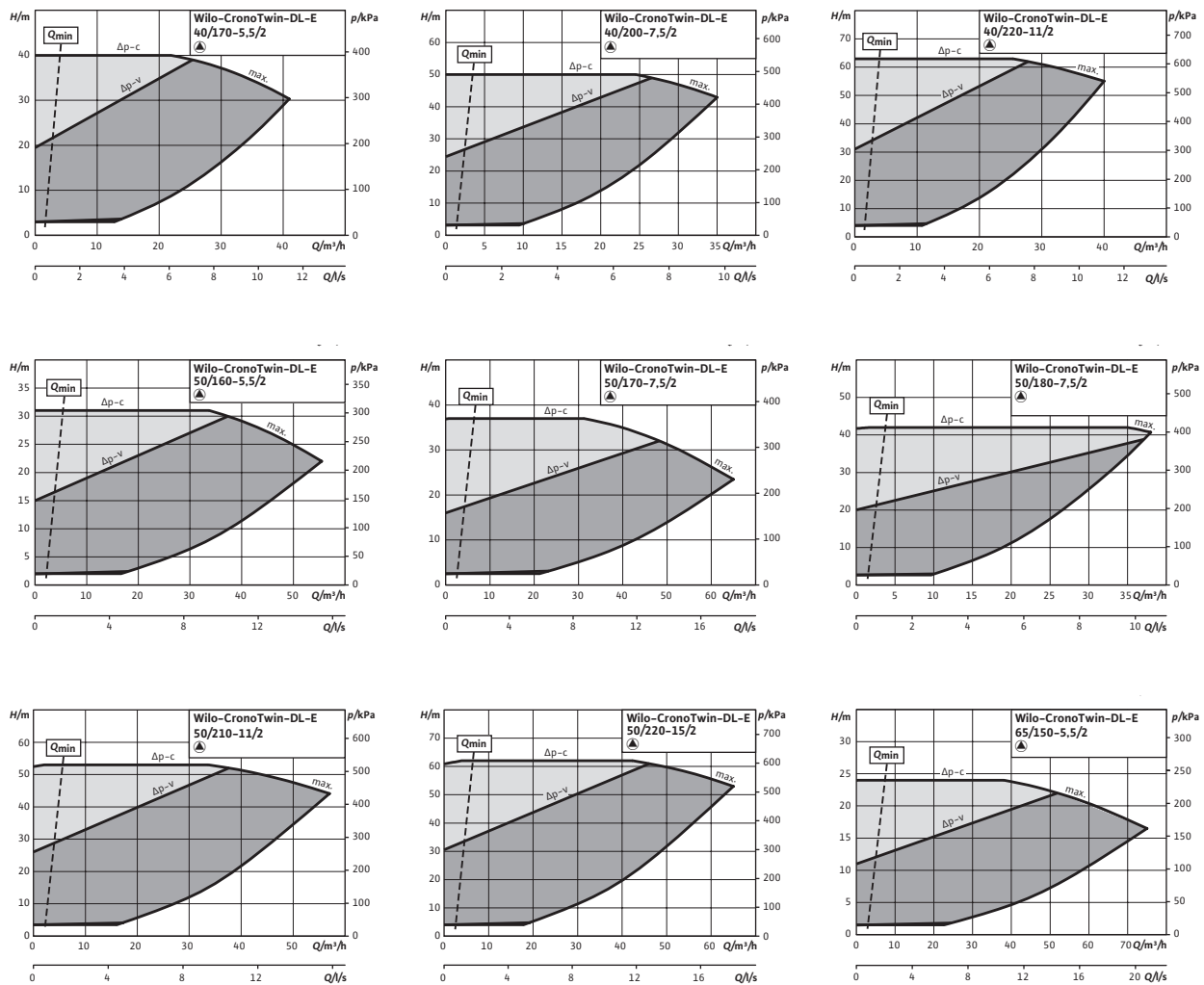

☛ = S - em stock ; A - aprox 2 semanas ; B - aprox 3 semanas ; C - aprox 4 semanas ; D - sob consulta
Reservado ao direito de introduzir modificações, para mais informação técnica consulte os nossos catálogos.

Curvas (de 2 pólos)

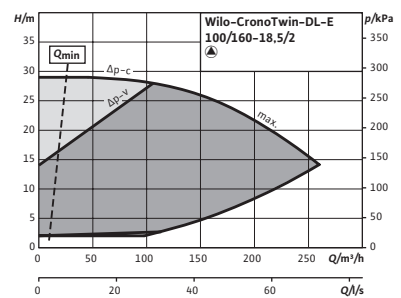
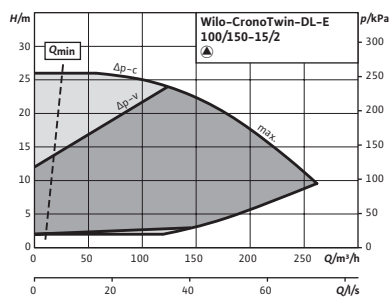
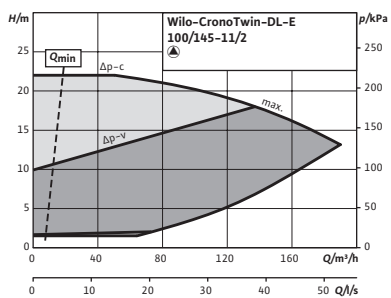
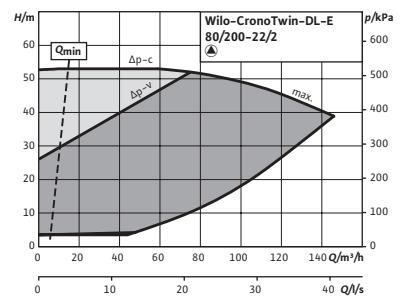
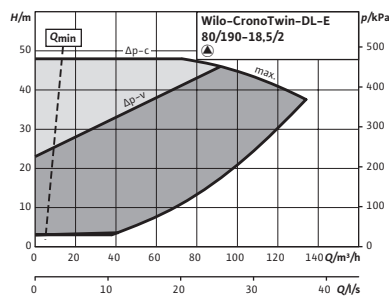
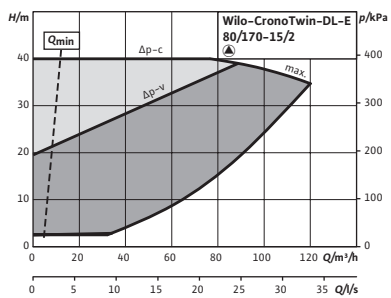
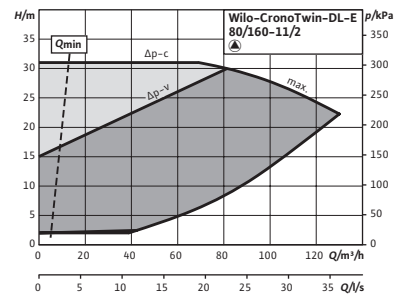
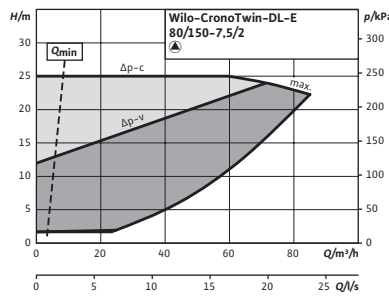
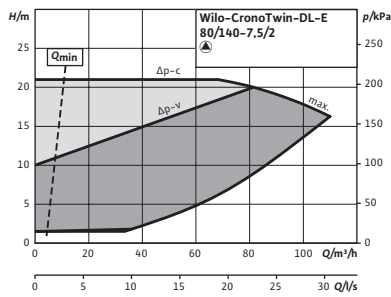
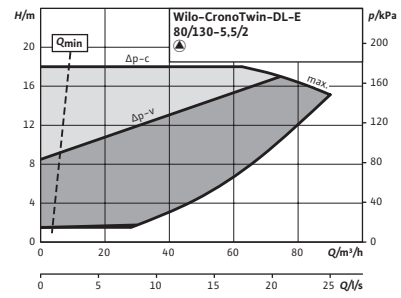
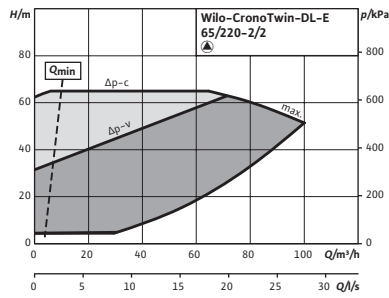
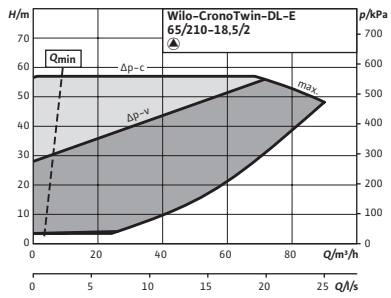
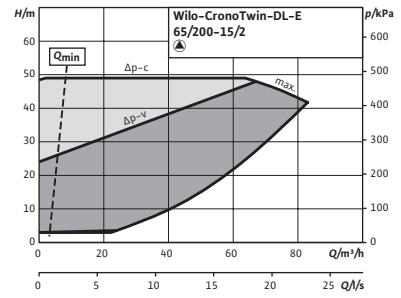
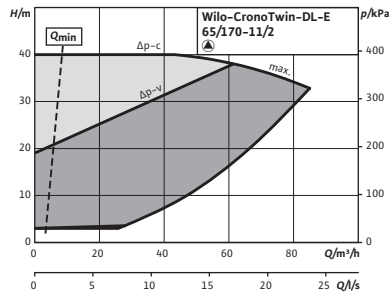
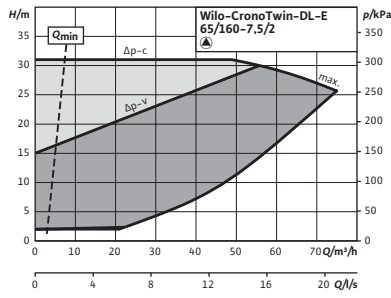

☞ = S - em stock ; A - aprox 2 semanas ; B - aprox 3 semanas ; C - aprox 4 semanas ; D - sob consulta
Reservado ao direito de introduzir modificações, para mais informação técnica consulte os nossos catálogos.

Curvas (de 2 pólos)

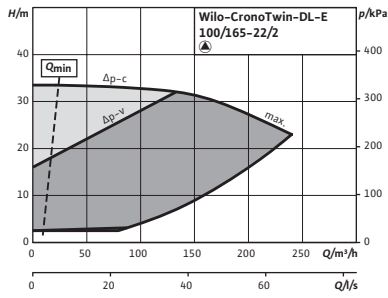

Curvas (de 4 pólos)

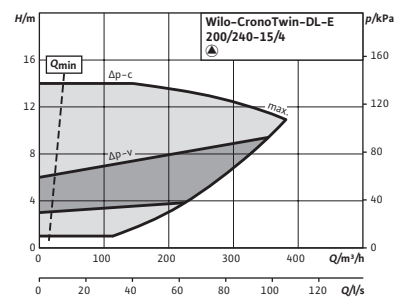
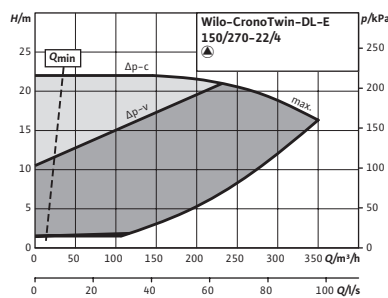
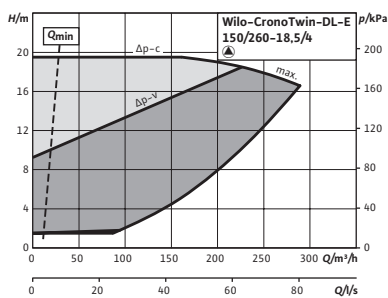
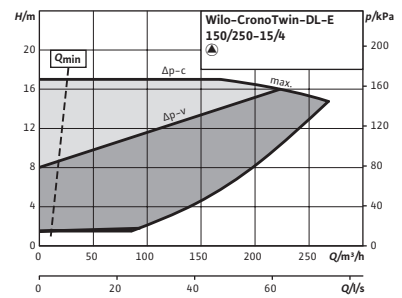
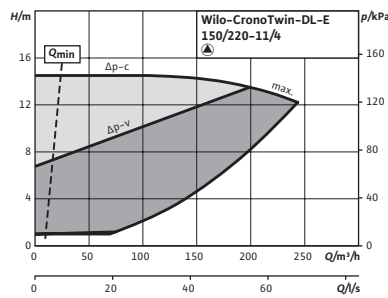
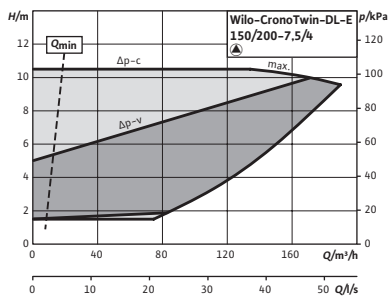
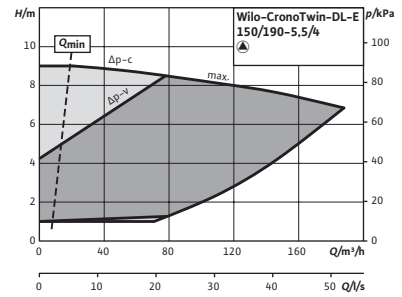
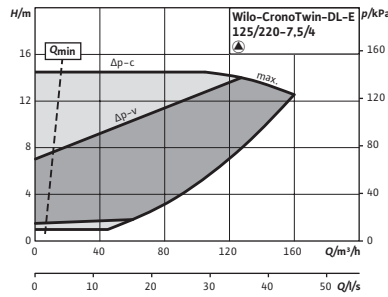
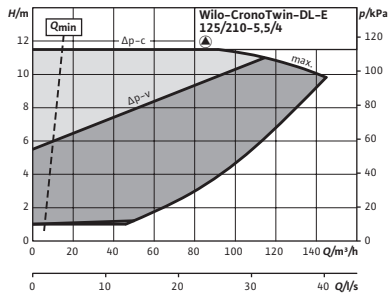
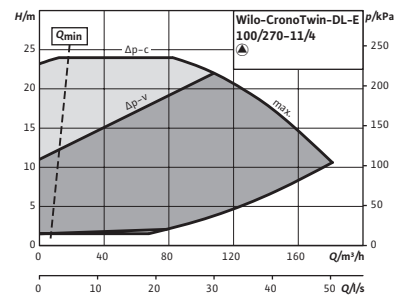
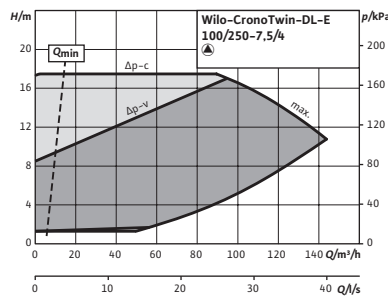
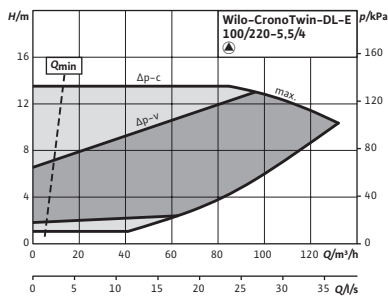

☞ S – em stock ; A – aprox 2 semanas ; B – aprox 3 semanas ; C – aprox 4 semanas ; D – sob consulta
Reservado ao direito de introduzir modificações, para mais informação técnica consulte os nossos catálogos..

Aquecimento, refrigeração e climatização

Curvas (de 4 pólos)

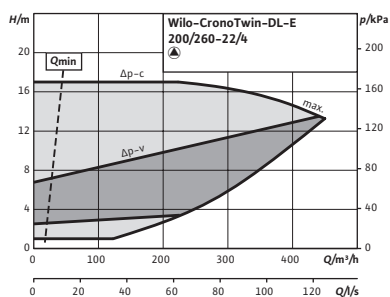
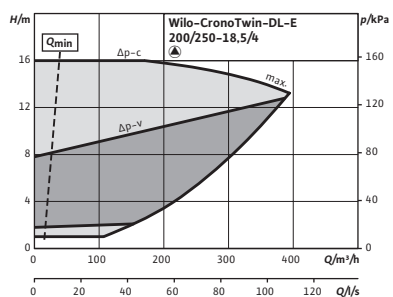

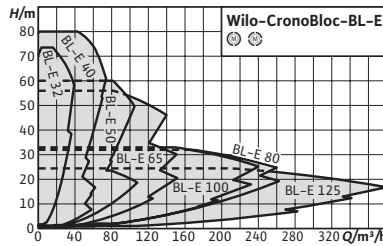

Acessórios	Página
IR-Stick	280
Kits consola para montagem sobre bancada/fundações	239
Empanques mecânicos especiais	260
Sonda de pressão diferencial (DDG)	263
Sistema de regulação SCe-HVAC	242
Sistema de regulação CCe-HVAC	249

Alteração da gama

IE4

Wilo-CronoBloc-BL-E



Tipo

Bombas simples de rotor seco com regulação eletrónica de construção monobloco com conexão flangeada.

Aplicação

Todos os sistemas de aquecimento de água quente, instalações de climatização, circuitos fechados de refrigeração e sistemas industriais de circulação.

Incluído

- Bomba
- Instruções de instalação e funcionamento

Opções

- Variante...-R1 sem sonda de pressão diferencial.
- Variante...-L1 com impulsor de bronze (com custo adicional).
- Variante...-H1 com versão de fundição nodular (com custo adicional).
- Variante...-S1/-S2 empanque mecânico especial (com custo adicional na página 262) para aplicações com misturas de glicol (dependendo das temperaturas e concentrações).
- Variante...-P2 para AQS em modelos sem sonda de pressão diferencial com um custo adicional de 10%.

Indicação

Motores com classe de eficiência energética IE4 (exceto motores de 4 pólos com uma potência de 5,5 e 7,5 kW).

Características especiais

Vantagens do produto

- Poupança energética graças à adaptação eletrónica de velocidade integrada.
- Interfaces opcionais para a comunicação de bus mediante os módulos IF inseríveis.
- Utilização simples mediante a tecnologia do botão verde e do ecrã.
- Proteção total do motor integrada (termistor) com sistema eletrónico de disparo.
- Perfeita para o utilizador graças às suas características e às suas dimensões principais em conformidade com a norma EN 733.
- Faixa de temperaturas do fluido de -20°C a 140°C.
- Pressão nominal PN16.

Indicações gerais - Diretiva ErP (Ecodesign)

O índice de eficiência mínima MEI desta gama de bombas é $\geq 0,4$. Podem consultar mais detalhes sobre os valores MEI no catálogo online da Wilo, disponível em: www.wilo.pt.

Grupo de produto: PG3

Wilo-CronoBloc-BL-E (de 2 pólos) com sonda de pressão diferencial						Sobretaxa						
Modelo	Diâmetro nominal		Potência nominal do motor	Peso aprox.	Ref.		Impulsor de bronze(-L1)	Versão de fund. nodular (-H1)	Grupo GRD			
	DN1	DN2	P ₂ kW	m kg						EUR	EUR	
BL-E 32/140-2,2/2	50	32	2,2	54	2191367	D	3.599,-	D	703,-	D	888,-	4
BL-E 32/150-3/2	50	32	3	64	2191368	D	4.015,-	D	703,-	D	915,-	4
BL-E 32/160-4/2	50	32	4	72	2191369	D	4.512,-	D	703,-	D	915,-	4
BL-E 32/170-5,5/2	50	32	5,5	94	2191370	D	5.221,-	D	703,-	D	1.129,-	4
BL-E 32/210-7,5/2	50	32	7,5	105	2191371	D	5.780,-	D	768,-	D	1.129,-	5
BL-E 32/220-11/2	50	32	11	192	2189952	D	7.279,-	D	768,-	D	1.129,-	5
BL-E 40/110-1,5/2	65	40	1,5	49	2191372	D	3.213,-	D	703,-	D	928,-	4
BL-E 40/120-2,2/2	65	40	2,2	50	2191373	D	3.622,-	D	703,-	D	928,-	4
BL-E 40/130-3/2	65	40	3	58	2191374	D	4.180,-	D	703,-	D	928,-	4
BL-E 40/140-4/2	65	40	4	69	2191375	D	4.595,-	D	703,-	D	928,-	4
BL-E 40/160-5,5/2	65	40	5,5	96	2191376	D	5.391,-	D	782,-	D	1.236,-	5
BL-E 40/170-7,5/2	65	40	7,5	99	2191377	D	5.854,-	D	782,-	D	1.236,-	5
BL-E 40/180-7,5/2	65	40	7,5	109	2191378	D	6.069,-	D	857,-	D	1.568,-	5
BL-E 40/210-11/2	65	40	11	195	2189953	D	7.521,-	D	857,-	D	1.568,-	5
BL-E 40/220-15/2	65	40	15	204	2189954	D	9.119,-	D	857,-	D	1.568,-	5
BL-E 40/230-18,5/2	65	40	18,5	260	2189955	D	11.057,-	D	1.288,-	ND	Sob consulta	6
BL-E 40/240-22/2	65	40	22	270	2189956	D	12.549,-	D	1.288,-	ND	Sob consulta	6
BL-E 50/110-3/2	65	50	3	64	2191379	D	4.417,-	D	782,-	D	813,-	4
BL-E 50/120-4/2	65	50	4	72	2191380	D	4.788,-	D	782,-	D	813,-	4
BL-E 50/130-5,5/2	65	50	5,5	91	2191381	D	5.557,-	D	782,-	D	813,-	5
BL-E 50/140-7,5/2	65	50	7,5	94	2191382	D	6.173,-	D	782,-	D	813,-	5
BL-E 50/150-7,5/2	65	50	7,5	102	2191383	D	6.492,-	D	1.248,-	D	1.306,-	5
BL-E 50/170-11/2	65	50	11	180	2189957	D	7.714,-	D	1.248,-	D	1.306,-	5
BL-E 50/200-15/2	65	50	15	205	2189958	D	9.379,-	D	1.346,-	D	1.672,-	6
BL-E 50/210-18,5/2	65	50	18,5	249	2189959	D	11.158,-	D	1.346,-	D	1.672,-	6
BL-E 50/220-22/2	65	50	22	259	2189960	D	12.744,-	D	1.346,-	D	1.672,-	6
BL-E 65/120-4/2	80	65	4	77	2191385	D	4.864,-	D	1.248,-	D	928,-	4
BL-E 65/130-5,5/2	80	65	5,5	96	2191386	D	5.723,-	D	1.248,-	D	928,-	5
BL-E 65/140-7,5/2	80	65	7,5	99	2191387	D	6.548,-	D	1.248,-	D	928,-	5
BL-E 65/160-11/2	80	65	11	186	2189961	D	8.156,-	D	1.290,-	D	1.367,-	5
BL-E 65/170-15/2	80	65	15	194	2189962	D	9.459,-	D	1.290,-	D	1.367,-	5
BL-E 65/190-18,5/2	80	65	18,5	255	2189963	D	11.216,-	D	1.412,-	ND	Sob consulta	6
BL-E 65/210-22/2	80	65	22	268	2189964	D	12.843,-	D	1.412,-	ND	Sob consulta	6
BL-E 80/145-11/2	100	80	11	201	2189965	D	8.338,-	D	1.454,-	D	1.720,-	6
BL-E 80/150-15/2	100	80	15	209	2189966	D	9.606,-	D	1.454,-	D	1.720,-	6
BL-E 80/160-18,5/2	100	80	18,5	253	2189967	D	11.238,-	D	1.454,-	D	1.720,-	6
BL-E 80/165-22/2	100	80	22	263	2189968	D	12.957,-	D	1.454,-	D	1.720,-	6

☞ = S - em stock ; A - aprox 2 semanas ; B - aprox 3 semanas ; C - aprox 4 semanas ; D - sob consulta
 Reservado ao direito de introduzir modificações, para mais informação técnica consulte os nossos catálogos.

Grupo de produto: PG3

Wilo-CronoBloc-BL-E (de 2 pólos) sem sonda de pressão diferencial							Sobretaxa					
Modelo	Diâmetro nominal		Potência nominal do motor	Peso aprox.	Ref.		Impulsor de bronze (-L1)		Versão de fund. nodular (-H1)		Grupo GRD	
	DN1	DN2	P ₂ kW	m kg			EUR	EUR	EUR	EUR		
BL-E 32/140-2,2/2-R1	50	32	2,2	54	2191425	D	3.163,-	D	703,-	D	888,-	4
BL-E 32/150-3/2-R1	50	32	3	64	2191426	D	3.579,-	D	703,-	D	915,-	4
BL-E 32/160-4/2-R1	50	32	4	72	2191427	D	4.076,-	D	703,-	D	915,-	4
BL-E 32/170-5,5/2-R1	50	32	5,5	94	2191428	D	4.785,-	D	703,-	D	1.129,-	4
BL-E 32/210-7,5/2-R1	50	32	7,5	105	2191429	D	5.344,-	D	768,-	D	1.129,-	5
BL-E 32/220-11/2-R1	50	32	11	192	2189978	D	6.843,-	D	768,-	D	1.129,-	5
BL-E 40/110-1,5/2-R1	65	40	1,5	49	2191430	D	2.777,-	D	703,-	D	928,-	4
BL-E 40/120-2,2/2-R1	65	40	2,2	50	2191431	D	3.186,-	D	703,-	D	928,-	4
BL-E 40/130-3/2-R1	65	40	3	58	2191432	D	3.744,-	D	703,-	D	928,-	4
BL-E 40/140-4/2-R1	65	40	4	69	2191433	D	4.159,-	D	703,-	D	928,-	4
BL-E 40/160-5,5/2-R1	65	40	5,5	96	2191434	D	4.955,-	D	782,-	D	1.236,-	5
BL-E 40/170-7,5/2-R1	65	40	7,5	99	2191435	D	5.418,-	D	782,-	D	1.236,-	5
BL-E 40/180-7,5/2-R1	65	40	7,5	109	2191436	D	5.633,-	D	857,-	D	1.568,-	5
BL-E 40/210-11/2-R1	65	40	11	195	2189979	D	7.085,-	D	857,-	D	1.568,-	5
BL-E 40/220-15/2-R1	65	40	15	204	2189980	D	8.683,-	D	857,-	D	1.568,-	5
BL-E 40/230-18,5/2-R1	65	40	18,5	260	2189981	D	10.621,-	D	1.288,-	ND	Sob consulta	6
BL-E 40/240-22/2-R1	65	40	22	270	2189982	D	12.113,-	D	1.288,-	ND	Sob consulta	6
BL-E 50/110-3/2-R1	65	50	3	64	2191437	D	3.981,-	D	782,-	D	813,-	4
BL-E 50/120-4/2-R1	65	50	4	72	2191438	D	4.352,-	D	782,-	D	813,-	4
BL-E 50/130-5,5/2-R1	65	50	5,5	91	2191439	D	5.121,-	D	782,-	D	813,-	5
BL-E 50/140-7,5/2-R1	65	50	7,5	94	2191440	D	5.737,-	D	782,-	D	813,-	5
BL-E 50/150-7,5/2-R1	65	50	7,5	102	2191441	D	6.056,-	D	1.248,-	D	1.306,-	5
BL-E 50/170-11/2-R1	65	50	11	180	2189983	D	7.278,-	D	1.248,-	D	1.306,-	5
BL-E 50/200-15/2-R1	65	50	15	205	2189984	D	8.943,-	D	1.346,-	D	1.672,-	6
BL-E 50/210-18,5/2-R1	65	50	18,5	249	2189985	D	10.722,-	D	1.346,-	D	1.672,-	6
BL-E 50/220-22/2-R1	65	50	22	259	2189986	D	12.308,-	D	1.346,-	D	1.672,-	6
BL-E 65/120-4/2-R1	80	65	4	77	2191443	D	4.428,-	D	1.248,-	D	928,-	4
BL-E 65/130-5,5/2-R1	80	65	5,5	96	2191444	D	5.287,-	D	1.248,-	D	928,-	5
BL-E 65/140-7,5/2-R1	80	65	7,5	99	2191445	D	6.112,-	D	1.248,-	D	928,-	5
BL-E 65/160-11/2-R1	80	65	11	186	2189987	D	7.720,-	D	1.290,-	D	1.367,-	5
BL-E 65/170-15/2-R1	80	65	15	194	2189988	D	9.023,-	D	1.290,-	D	1.367,-	5
BL-E 65/190-18,5/2-R1	80	65	18,5	255	2189989	D	10.780,-	D	1.412,-	ND	Sob consulta	6
BL-E 65/210-22/2-R1	80	65	22	268	2189990	D	12.407,-	D	1.412,-	ND	Sob consulta	6
BL-E 80/145-11/2-R1	100	80	11	201	2189991	D	7.902,-	D	1.454,-	D	1.720,-	6
BL-E 80/150-15/2-R1	100	80	15	209	2189992	D	9.170,-	D	1.454,-	D	1.720,-	6
BL-E 80/160-18,5/2-R1	100	80	18,5	253	2189993	D	10.802,-	D	1.454,-	D	1.720,-	6
BL-E 80/165-22/2-R1	100	80	22	263	2189994	D	12.521,-	D	1.454,-	D	1.720,-	6

☞ = S - em stock ; A - aprox 2 semanas ; B - aprox 3 semanas ; C - aprox 4 semanas ; D - sob consulta
Reservado ao direito de introduzir modificações, para mais informação técnica consulte os nossos catálogos.

Aquecimento, refrigeração e climatização

Grupo de produto: PG3

Wilo-CronoBloc-BL-E (de 4 pólos) com sonda de pressão diferencial							Sobretaxa					
Modelo	Diâmetro nominal		Potência nominal do motor	Peso aprox.	Ref.			Impulsor de bronze(-L1)	Versão de fund. nodular (-H1)		Grupo GRD	
	DN1	DN2				P_2 kW	m kg			EUR		
BL-E 50/270-5,5/4	65	50	5,5	137	2191384	D	5.494,-	D	1.373,-	ND	Sob consulta	5
BL-E 65/240-5,5/4	80	65	5,5	152	2191388	D	6.401,-	D	1.527,-	ND	Sob consulta	5
BL-E 65/265-7,5/4	80	65	7,5	160	2191389	D	7.269,-	D	1.527,-	ND	Sob consulta	5
BL-E 80/220-5,5/4	100	80	5,5	144	2191390	D	6.204,-	D	1.602,-	D	1.512,-	5
BL-E 80/250-7,5/4	100	80	7,5	163	2191391	D	7.155,-	D	1.647,-	ND	Sob consulta	5
BL-E 80/270-11/4	100	80	11	261	2189969	D	9.549,-	D	1.647,-	ND	Sob consulta	6
BL-E 100/200-5,5/4	125	100	5,5	150	2191392	D	6.404,-	D	1.622,-	ND	Sob consulta	5
BL-E 100/220-7,5/4	125	100	7,5	158	2191393	D	7.101,-	D	1.622,-	ND	Sob consulta	5
BL-E 100/250-11/4	125	100	11	276	2189970	D	9.604,-	D	1.712,-	ND	Sob consulta	6
BL-E 100/270-15/4	125	100	15	293	2189971	D	11.175,-	D	1.712,-	ND	Sob consulta	6
BL-E 100/305-18,5/4	125	100	18,5	396	2189972	D	12.004,-	D	2.224,-	ND	Sob consulta	7
BL-E 100/315-22/4	125	100	22	410	2189973	D	15.113,-	D	2.224,-	ND	Sob consulta	7
BL-E 125/185-5,5/4	150	125	5,5	185	2191394	D	6.867,-	D	1.772,-	ND	Sob consulta	5
BL-E 125/210-7,5/4	150	125	7,5	193	2191395	D	7.640,-	D	1.772,-	ND	Sob consulta	5
BL-E 125/225-11/4	150	125	11	291	2189974	D	9.428,-	D	1.772,-	ND	Sob consulta	6
BL-E 125/245-15/4	150	125	15	336	2189975	D	11.327,-	D	1.936,-	ND	Sob consulta	7
BL-E 125/265-18,5/4	150	125	18,5	393	2189976	D	13.294,-	D	1.936,-	ND	Sob consulta	7
BL-E 125/275-22/4	150	125	22	407	2189977	D	15.532,-	D	1.936,-	ND	Sob consulta	7

Grupo de produto: PG3

Wilo-CronoBloc-BL-E (de 4 pólos) sem sonda de pressão diferencial							Sobretaxa					
Modelo	Diâmetro nominal		Potência nominal do motor	Peso aprox.	Ref.			Impulsor de bronze(-L1)	Versão de fund. nodular (-H1)		Grupo GRD	
	DN1	DN2				P_2 kW	m kg			EUR		
BL-E 50/270-5,5/4-R1	65	50	5,5	137	2191442	D	5.058,-	D	1.373,-	ND	Sob consulta	5
BL-E 65/240-5,5/4-R1	80	65	5,5	152	2191446	D	5.965,-	D	1.527,-	ND	Sob consulta	5
BL-E 65/265-7,5/4-R1	80	65	7,5	160	2191447	D	6.833,-	D	1.527,-	ND	Sob consulta	5
BL-E 80/220-5,5/4-R1	100	80	5,5	144	2191448	D	5.768,-	D	1.602,-	D	1.512,-	5
BL-E 80/250-7,5/4-R1	100	80	7,5	163	2191449	D	6.719,-	D	1.647,-	ND	Sob consulta	5
BL-E 80/270-11/4-R1	100	80	11	261	2189995	D	9.113,-	D	1.647,-	ND	Sob consulta	6
BL-E 100/200-5,5/4-R1	125	100	5,5	150	2191450	D	5.968,-	D	1.622,-	ND	Sob consulta	5
BL-E 100/220-7,5/4-R1	125	100	7,5	158	2191451	D	6.665,-	D	1.622,-	ND	Sob consulta	5
BL-E 100/250-11/4-R1	125	100	11	276	2189996	D	9.168,-	D	1.712,-	ND	Sob consulta	6
BL-E 100/270-15/4-R1	125	100	15	293	2189997	D	10.739,-	D	1.712,-	ND	Sob consulta	6
BL-E 100/305-18,5/4-R1	125	100	18,5	396	2189998	D	11.568,-	D	2.224,-	ND	Sob consulta	7
BL-E 100/315-22/4-R1	125	100	22	410	2189999	D	14.677,-	D	2.224,-	ND	Sob consulta	7
BL-E 125/185-5,5/4-R1	150	125	5,5	185	2191452	D	6.431,-	D	1.772,-	ND	Sob consulta	5
BL-E 125/210-7,5/4-R1	150	125	7,5	193	2191453	D	7.204,-	D	1.772,-	ND	Sob consulta	5
BL-E 125/225-11/4-R1	150	125	11	291	2190000	D	8.992,-	D	1.772,-	ND	Sob consulta	6
BL-E 125/245-15/4-R1	150	125	15	336	2190001	D	10.891,-	D	1.936,-	ND	Sob consulta	7
BL-E 125/265-18,5/4-R1	150	125	18,5	393	2190002	D	12.858,-	D	1.936,-	ND	Sob consulta	7
BL-E 125/275-22/4-R1	150	125	22	407	2190003	D	15.096,-	D	1.936,-	ND	Sob consulta	7

☞ = S - em stock ; A - aprox 2 semanas ; B - aprox 3 semanas ; C - aprox 4 semanas ; D - sob consulta
Reservado ao direito de introduzir modificações, para mais informação técnica consulte os nossos catálogos.

Curvas (de 2 pólos)

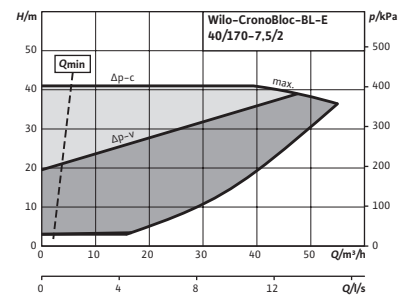
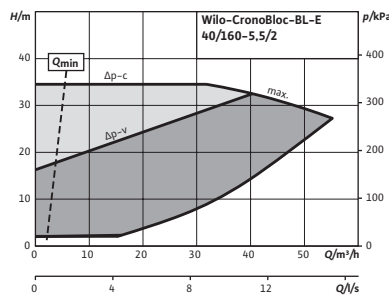
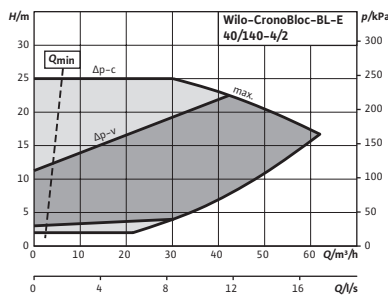
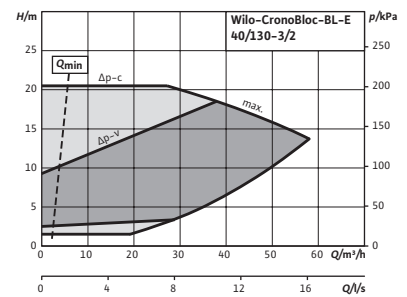
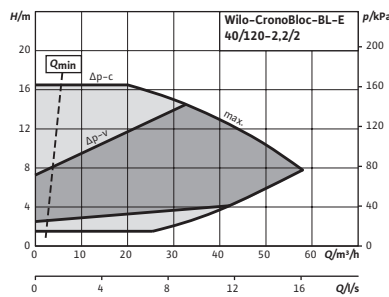
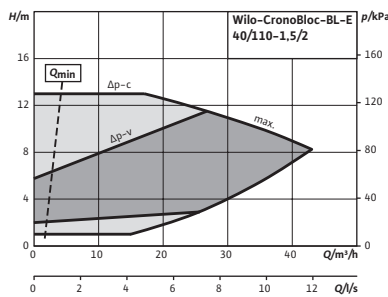
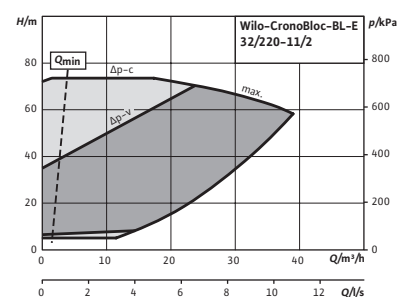
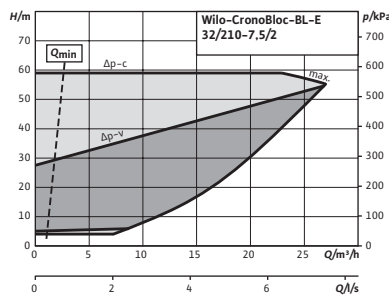
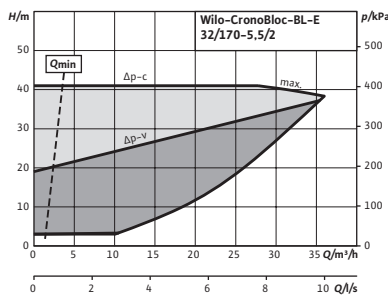
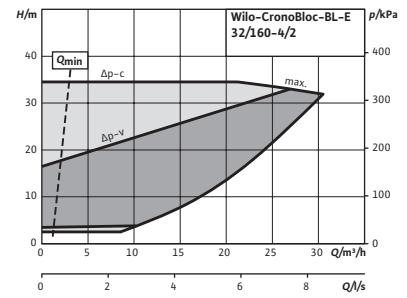
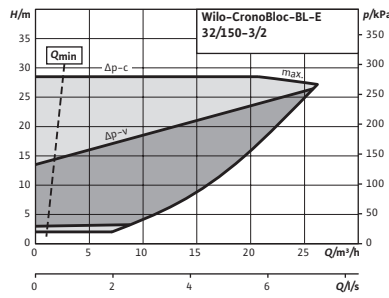
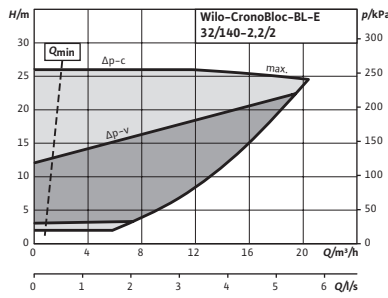

☞ = S – em stock ; A – aprox 2 semanas ; B – aprox 3 semanas ; C – aprox 4 semanas ; D – sob consulta
Reservado ao direito de introduzir modificações, para mais informação técnica consulte os nossos catálogos.

Aquecimento, refrigeração e climatização

Curvas (de 2 pólos)

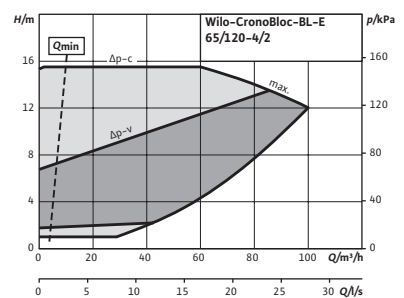
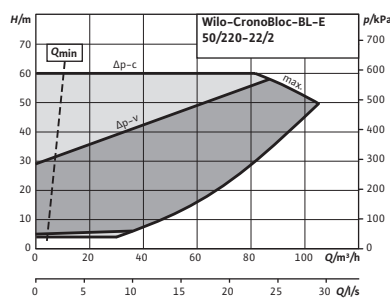
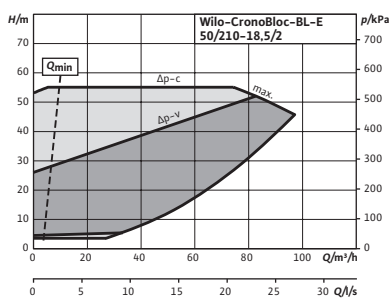
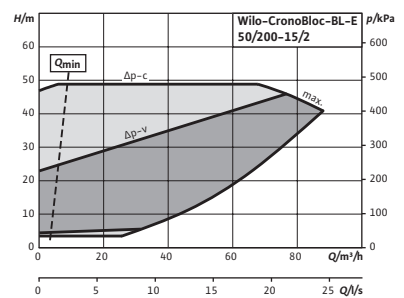
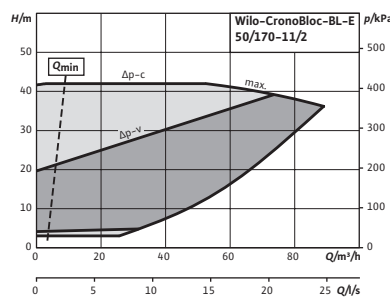
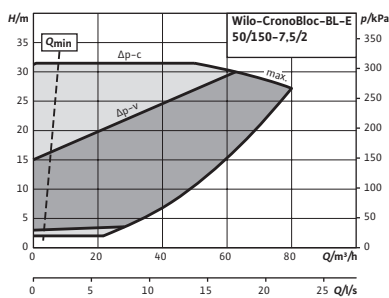
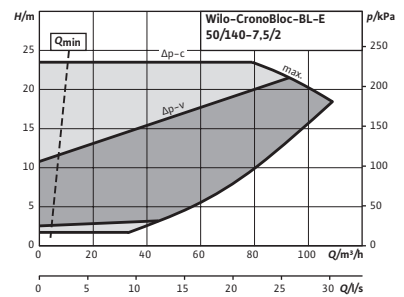
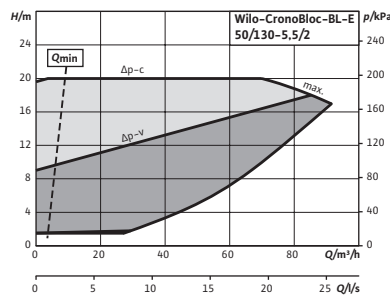
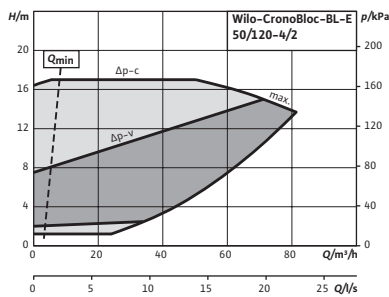
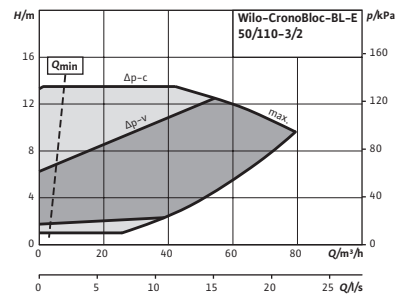
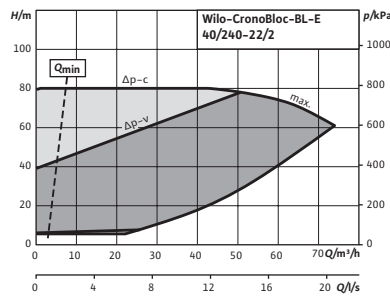
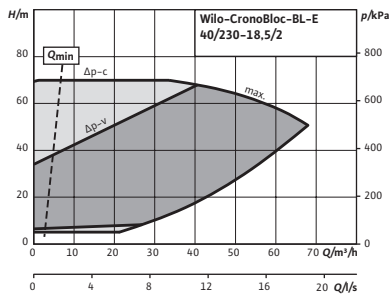
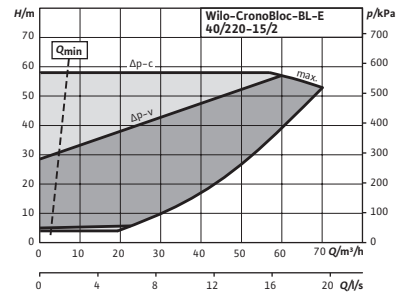
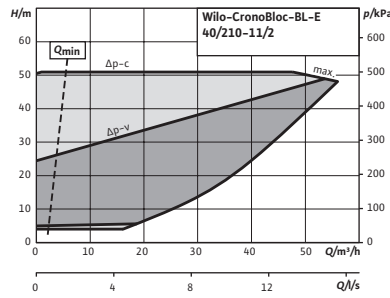
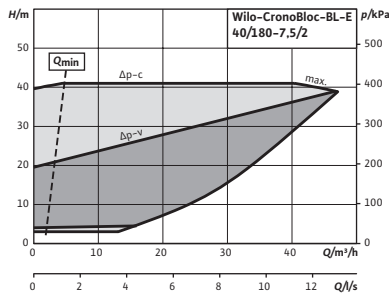

☞ = S - em stock ; A - aprox 2 semanas ; B - aprox 3 semanas ; C - aprox 4 semanas ; D - sob consulta
Reservado ao direito de introduzir modificações, para mais informação técnica consulte os nossos catálogos.

Curvas (de 2 pólos)

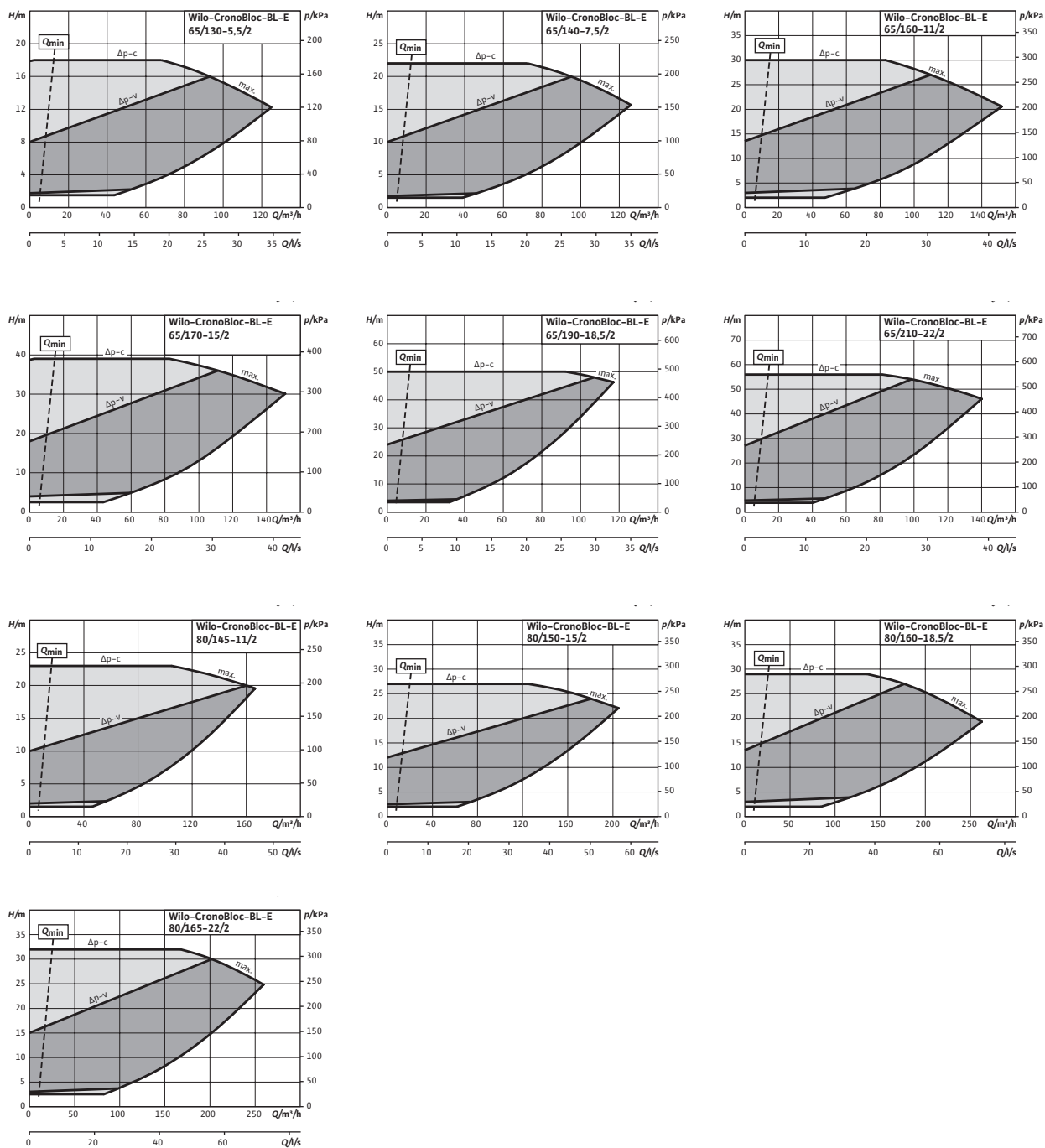

Curvas (de 4 pólos)

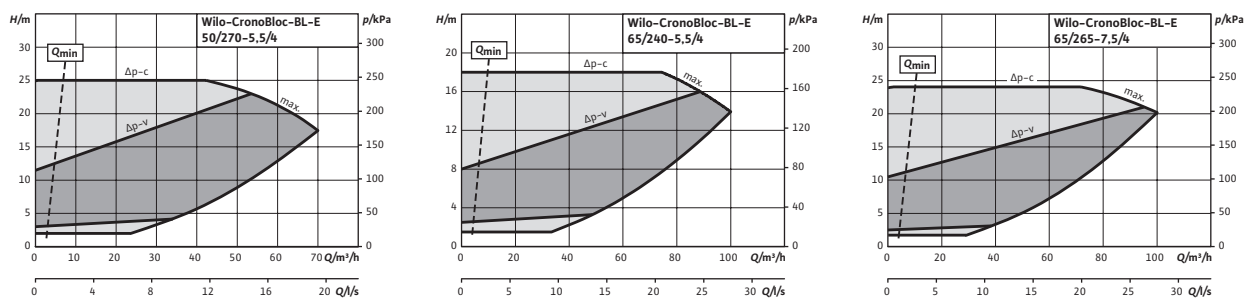

☞ S – em stock ; A – aprox 2 semanas ; B – aprox 3 semanas ; C – aprox 4 semanas ; D – sob consulta
Reservado ao direito de introduzir modificações, para mais informação técnica consulte os nossos catálogos.

Aquecimento, refrigeração e climatização

Curvas (de 4 pólos)

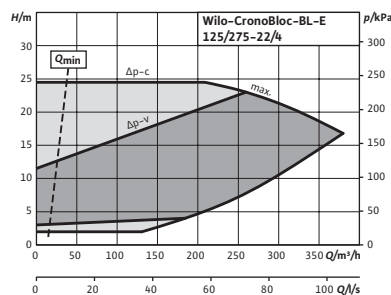
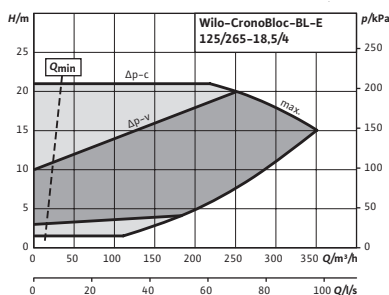
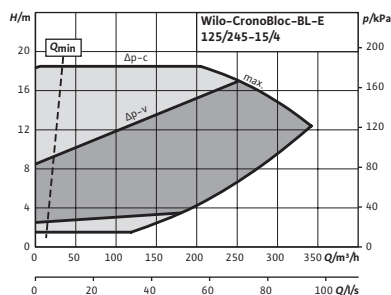
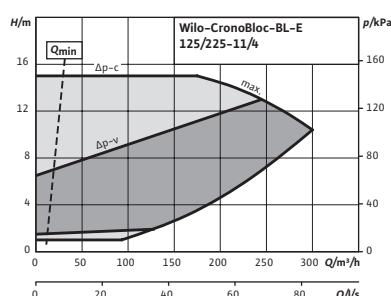
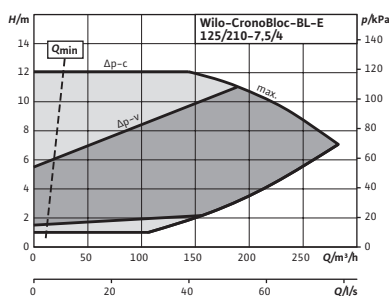
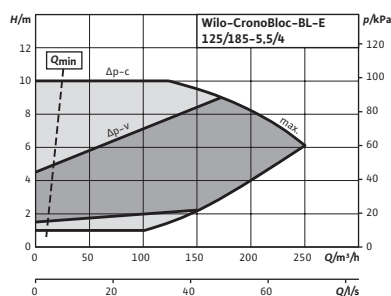
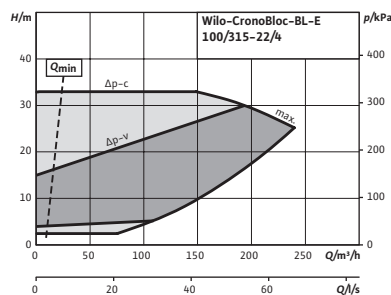
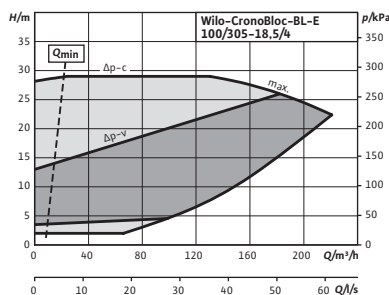
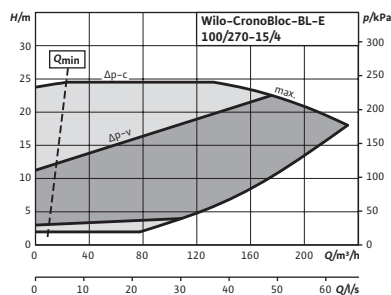
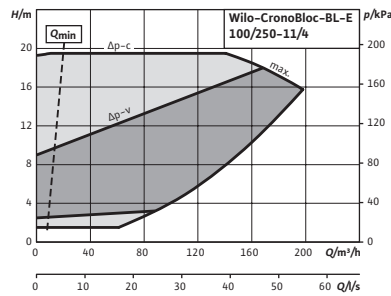
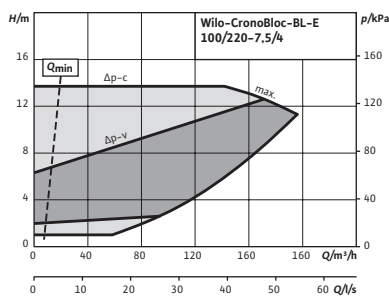
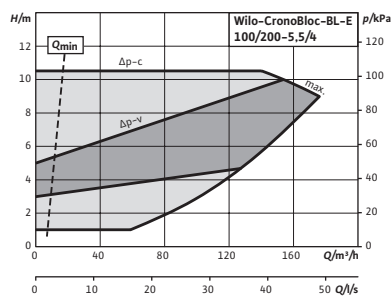
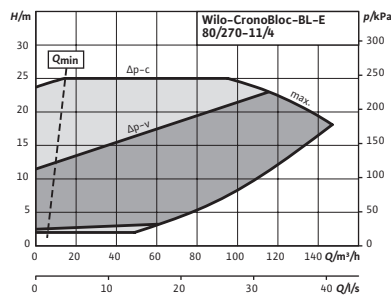
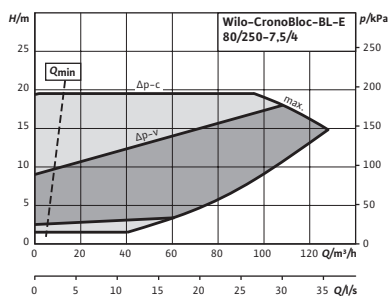
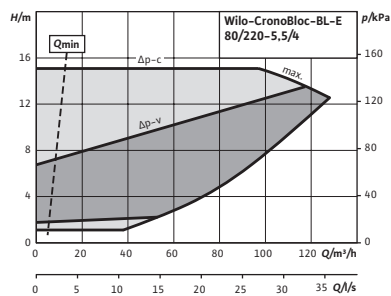

☞ S - em stock ; A - aprox 2 semanas ; B - aprox 3 semanas ; C - aprox 4 semanas ; D - sob consulta
Reservado ao direito de introduzir modificações, para mais informação técnica consulte os nossos catálogos.

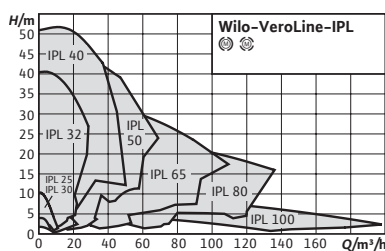

Designação

Exemplo: **IPL 25/70-0,12/2**

- IPL** Série
- 25/** Diâmetro de aspiração/compressão (mm)
- 70-** Diâmetro aprox. do impulsor (mm)
- 0,12/** Potência do motor (kW)
- 2** Número de pólos

Acessórios

- Kits consola para montagem sobre bancada 239
- Relés de disparo para sensores PTC 270
- Sistema de regulação SCe-HVAC 242
- Sistema de regulação CCe-HVAC 249

Página

Wilo-VeroLine-IPL



Tipo

Bomba de rotor seco tipo Inline com conexão roscada ou flangeada.

Aplicação

Todos os sistemas de aquecimento de água quente, instalações de climatização, circuitos fechados de refrigeração e sistemas industriais de circulação.

Incluído

- Bomba
- Instruções de instalação e funcionamento

Opções

- Variante...-H4 com flanges PN6/10 (com custo adicional).
- Variante...-H5 versão PN16 (com custo adicional).
- Outras tensões e frequências, assim como variantes para zonas ATEX Sob consulta.
- Variante...-S1/-S2 empanque mecânico especial (com custo adicional na página 277) para aplicações com misturas de água/glicol (dependendo das temperaturas e concentrações).
- Existem versões para AQS (P2) nas páginas dedicadas a essa aplicação.

Características especiais

Vantagens do produto

- Elevada proteção contra a corrosão devido ao revestimento por cataforese.
- Orifícios de evacuação de condensados incluídos de série no corpo do motor e na voluta.
- Versão de série: motor com eixo estendido.
- Versão N: bomba de eixo partido com motor standard V1 de aço inoxidável.
- Empanque mecânico independente do sentido de rotação.
- Gama de temperaturas do fluido de -20°C a +120°C.

Indicação

- Motores com classe de eficiência energética IE3 para potências nominais ≥ 0,75 kW.

Indicações gerais - Diretiva ErP (Ecodesign)

O índice de eficiência mínima MEI desta gama de bombas é ≥ 0,4. Podem consultar mais detalhes sobre os valores MEI no catálogo online da Wilo, disponível em: www.wilo.pt.

Grupo de produto: PG3 IPL

Wilo-VeroLine-IPL (de 2 pólos)								Versão P2 para A.Q.S.				
Modelo	Classe IE	Diâmetro nominal	Ligação à tubagem	Distância entre eixos	Potência motor	Peso aprox.	Ref.	Ref.	Ref.	Ref.	Grupo GRD**	
		DN	Rp	mm	P ₂ kW	kg		EUR	EUR	EUR		
IPL 25/70-0,12/2	IE2	-	1	180	0,12	7	2089569	S	672,-	2130233	C	806,- 10
IPL 25/80-0,12/2	IE2	-	1	180	0,12	7	2089570	S	672,-	-	C	- 10

* Modelo N disponível

** Grupo kit de empanque

☞ = S - em stock ; A - aprox 2 semanas ; B - aprox 3 semanas ; C - aprox 4 semanas ; D - Sob consulta
Reservado ao direito de introduzir modificações, para mais informação técnica consulte os nossos catálogos.

Grupo de produto: PG3 IPL

Wilo-VeroLine-IPL (de 2 pólos)								Versão P2 para A.Q.S.					
Modelo	Classe IE	Diâmetro nominal	Ligação à tubagem	Distância entre eixos	Potência motor	Peso aprox.	Ref.	Ref.	Ref.	Ref.	Grupo GRD**		
		DN	Rp	mm	P ₂ kW	kg		🚚	EUR	🚚	EUR		
IPL 25/85-0,18/2	IE2	-	1	180	0,18	9	2089571	S	753,-	2130230	C	904,-	10
IPL 25/90-0,25/2	IE2	-	1	180	0,25	9	2089572	S	812,-	-	C	-	10
IPL 30/70-0,12/2	IE2	-	1¼	180	0,12	7	2089573	S	672,-	2130234	C	806,-	10
IPL 30/80-0,12/2	IE2	-	1¼	180	0,12	7	2089574	S	672,-	-	C	-	10
IPL 30/85-0,18/2	IE2	-	1¼	180	0,18	9	2089575	S	753,-	2130231	C	904,-	10
IPL 30/90-0,25/2	IE2	-	1¼	180	0,25	9	2089576	S	812,-	-	C	-	10
IPL 32/85-0,37/2*	IE2	32	-	260	0,37	19	2150335	S	811,-	2155470	C	892,-	3
IPL 32/95-0,55/2*	IE2	32	-	260	0,55	22	2150336	S	823,-	2155471	C	905,-	3
IPL 32/105-0,75/2*	IE3	32	-	260	0,75	21	2152928	S	869,-	2157723	C	956,-	3
IPL 32/125-1,1/2*	IE3	32	-	260	1,1	25	2152929	S	926,-	2164888	C	1.019,-	3
IPL 32/135-1,1/2*	IE3	32	-	260	1,1	25	2152930	S	950,-	2164889	C	1.045,-	3
IPL 32/135-1,5/2*	IE3	32	-	260	1,5	30	2152931	S	1.092,-	2164890	C	1.201,-	3
IPL 32/165-3/2	IE3	32	-	320	3	50	2121199	S	1.565,-	-	ND	-	4
IPL 32/175-4/2	IE3	32	-	320	4	57	2121200	S	1.715,-	-	ND	-	4
IPL 40/75-0,12/2	IE2	40	-	250	0,12	18	2155494	A	777,-	-	C	-	3
IPL 40/90-0,37/2*	IE2	40	-	250	0,37	19	2089584	S	776,-	2066213	C	854,-	3
IPL 40/115-0,55/2*	IE2	40	-	250	0,55	20	2089585	S	926,-	2066214	C	1.019,-	3
IPL 40/120-1,5/2*	IE3	40	-	320	1,5	33	2121201	S	1.101,-	2066215	C	1.211,-	3
IPL 40/130-2,2/2*	IE3	40	-	320	2,2	34	2121202	S	1.147,-	2153514	C	1.262,-	3
IPL 40/150-3/2*	IE3	40	-	320	3	39	2121203	S	1.412,-	2164891	C	1.553,-	3
IPL 40/160-4/2*	IE3	40	-	320	4	46	2121204	S	1.715,-	2164892	C	1.887,-	3
IPL 40/165-4/2	IE3	40	-	340	4	61	2121205	A	1.819,-	-	ND	-	4
IPL 40/175-5,5/2	IE3	40	-	340	5,5	75	2121206	A	2.178,-	-	ND	-	4
IPL 40/195-7,5/2	IE3	40	-	440	7,5	89	2121207	A	2.999,-	-	ND	-	5
IPL 50/95-0,55/2*	IE2	50	-	280	0,55	22	2152442	A	1.017,-	2155476	C	1.119,-	3
IPL 50/105-0,75/2*	IE3	50	-	280	0,75	23	2152934	S	1.112,-	2164893	C	1.223,-	3
IPL 50/120-1,5/2*	IE3	50	-	340	1,5	36	2121209	S	1.240,-	2164894	C	1.364,-	3
IPL 50/130-2,2/2*	IE3	50	-	340	2,2	37	2121210	S	1.461,-	2164895	C	1.607,-	3
IPL 50/140-3/2*	IE3	50	-	340	3	42	2121211	S	1.598,-	2164896	C	1.758,-	3
IPL 50/150-4/2*	IE3	50	-	340	4	49	2121212	A	1.737,-	2164897	C	1.911,-	3
IPL 50/155-4/2	IE3	50	-	340	4	66	2121213	A	1.830,-	-	ND	-	4
IPL 50/165-5,5/2	IE3	50	-	340	5,5	77	2121214	A	2.213,-	-	ND	-	5
IPL 50/175-5,5/2	IE3	50	-	340	5,5	77	2121215	A	2.224,-	-	ND	-	5
IPL 50/175-7,5/2	IE3	50	-	340	7,5	84	2121216	A	3.128,-	-	ND	-	5
IPL 50/185-7,5/2	IE3	50	-	440	7,5	91	2121217	A	3.384,-	-	ND	-	5
IPL 65/110-2,2/2*	IE3	65	-	340	2,2	39	2121219	S	1.565,-	2164899	C	1.722,-	3
IPL 65/115-1,5/2*	IE3	65	-	340	1,5	37	2121218	S	1.297,-	2164898	C	1.427,-	3
IPL 65/120-3/2*	IE3	65	-	340	3	44	2121220	S	1.692,-	2164900	C	1.861,-	3
IPL 65/130-4/2*	IE3	65	-	340	4	51	2121221	S	1.750,-	2164901	C	1.925,-	3
IPL 65/145-5,5/2	IE3	65	-	340	5,5	78	2121222	A	2.316,-	-	ND	-	5
IPL 65/155-5,5/2	IE3	65	-	340	5,5	78	2121223	A	2.316,-	-	ND	-	5
IPL 65/155-7,5/2	IE3	65	-	340	7,5	87	2121224	A	3.395,-	-	ND	-	5
IPL 65/165-5,5/2	IE3	65	-	430	5,5	81	2121225	A	2.492,-	-	ND	-	5

* Modelo N disponível

** Grupo kit de empanque

🚚 = S - em stock ; A - aprox 2 semanas ; B - aprox 3 semanas ; C - aprox 4 semanas ; D - Sob consulta
 Reservado ao direito de introduzir modificações, para mais informação técnica consulte os nossos catálogos.

Grupo de produto: PG3 IPL

Wilo-VeroLine-IPL (de 2 pólos)								Versão P2 para A.Q.S.				
Modelo	Clas- se IE	Diâmetro nominal	Ligação à tubagem	Distância entre eixos	Potência motor	Peso aprox.	Ref.	Ref.		Ref.		Grupo GRD**
		DN	Rp	mm	P ₂ kW	kg		🚚	EUR	🚚	EUR	
IPL 65/175-5,5/2	IE3	65	-	430	5,5	82	2121226	A	2.492,-	-	ND	- 5
IPL 65/175-7,5/2	IE3	65	-	430	7,5	89	2121227	A	3.492,-	-	ND	- 5
IPL 80/105-3/2*	IE3	80	-	360	3	50	2121229	A	1.819,-	2164903	D	2.001,- 3
IPL 80/110-4/2*	IE3	80	-	360	4	56	2121189	A	1.889,-	2164904	D	2.078,- 3
IPL 80/115-2,2/2*	IE3	80	-	360	2,2	43	2121228	S	1.611,-	2164902	C	1.772,- 3
IPL 80/120-4/2*	IE3	80	-	360	4	56	2121230	A	1.888,-	2164905	D	2.077,- 3
IPL 80/145-5,5/2	IE3	80	-	400	5,5	85	2121231	A	2.491,-	-	ND	- 5
IPL 80/155-7,5/2	IE3	80	-	440	7,5	94	2121232	A	3.504,-	-	ND	- 5

* Modelo N disponível

** Grupo kit de empanque

Grupo de produto: PG3 IPL

Wilo-VeroLine-IPL (de 4 pólos)								Versão P2 para A.Q.S.				
Modelo	Clas- se IE	Diâmetro nominal	Distância entre flanges	Potência motor	Peso aprox.	Ref.	Ref.		Ref.		Grupo GRD**	
		DN	l0 mm	P ₂ kW	m kg		🚚	EUR	🚚	EUR		
IPL 32/105-0,12/4*	IE2	32	260	0,12	18	2150342	A	949,-	2155478	C	1.044,- 3	
IPL 32/135-0,25/4*	IE2	32	260	0,25	19	2150343	S	986,-	2155479	C	1.085,- 3	
IPL 40/80-0,09/4	IE2	40	250	0,09	14	2089695	A	872,-	2137968	C	959,- 3	
IPL 40/110-0,12/4*	IE2	40	250	0,12	18	2089553	A	880,-	2137969	C	968,- 3	
IPL 40/130-0,25/4*	IE2	40	320	0,25	21	2089554	S	1.008,-	2066233	C	1.109,- 3	
IPL 40/160-0,37/4*	IE2	40	320	0,37	22	2089555	S	1.031,-	2066234	C	1.134,- 3	
IPL 50/105-0,12/4*	IE2	50	280	0,12	20	2150344	S	1.020,-	2155242	C	1.122,- 3	
IPL 50/120-0,25/4*	IE2	50	340	0,25	24	2112395	A	1.020,-	2137970	C	1.122,- 3	
IPL 50/130-0,37/4*	IE2	50	340	0,37	25	2089557	A	1.055,-	2066236	C	1.161,- 3	
IPL 50/160-0,55/4*	IE2	50	340	0,55	29	2089558	S	1.101,-	2066237	C	1.211,- 3	
IPL 65/110-0,25/4*	IE2	65	340	0,25	26	2129203	A	1.077,-	2137971	C	1.185,- 3	
IPL 65/120-0,37/4*	IE2	65	340	0,37	27	2129204	S	1.125,-	2137972	C	1.238,- 3	
IPL 65/130-0,55/4*	IE2	65	340	0,55	31	2129205	S	1.159,-	2137973	C	1.275,- 3	
IPL 80/120-0,55/4*	IE2	80	360	0,55	37	2129206	A	1.224,-	2137974	C	1.346,- 3	
IPL 80/125-0,75/4	IE3	80	360	0,75	41	2121190	A	1.297,-	2164906	C	1.427,- 3	
IPL 80/140-1,1/4	IE3	80	360	1,1	42	2121191	S	1.402,-	2164907	C	1.542,- 3	
IPL 100/135-1,1/4	IE3	100	500	1,1	69	2121192	A	2.062,-	-	ND	- 5	
IPL 100/145-1,5/4	IE3	100	500	1,5	74	2121193	A	2.478,-	-	ND	- 5	
IPL 100/165-2,2/4	IE3	100	500	2,2	89	2121194	A	2.653,-	-	ND	- 5	
IPL 100/175-3/4	IE3	100	500	3	90	2121195	A	2.780,-	-	ND	- 5	

* Modelo N disponível

** Grupo kit de empanque

🚚 = S - em stock ; A - aprox 2 semanas ; B - aprox 3 semanas ; C - aprox 4 semanas ; D - Sob consulta
Reservado ao direito de introduzir modificações, para mais informação técnica consulte os nossos catálogos.

Curvas (de 2 pólos)

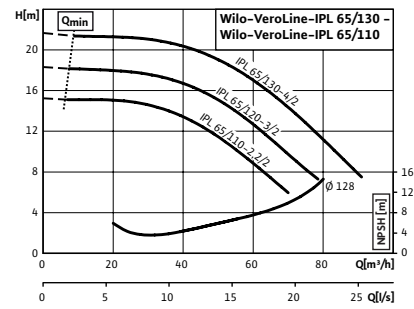
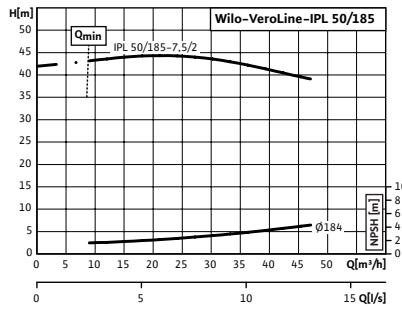
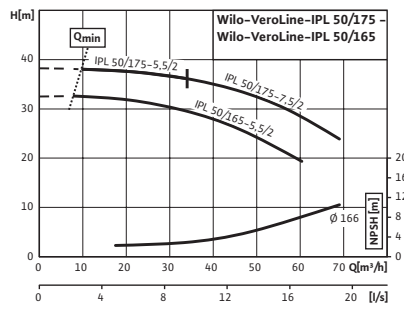
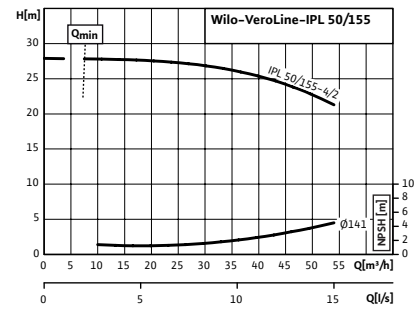
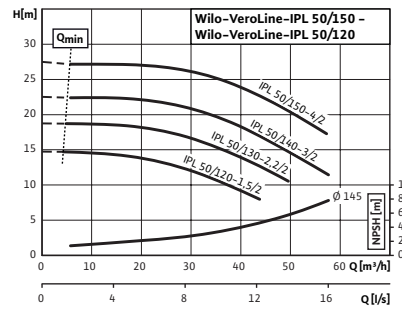
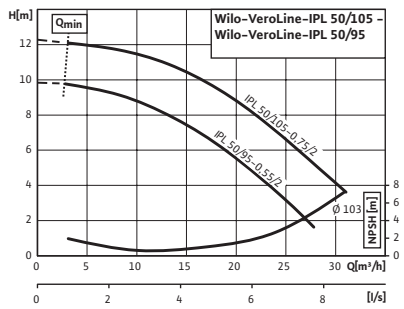
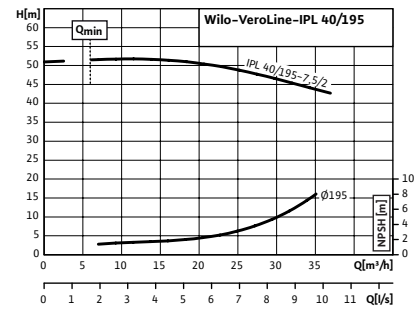
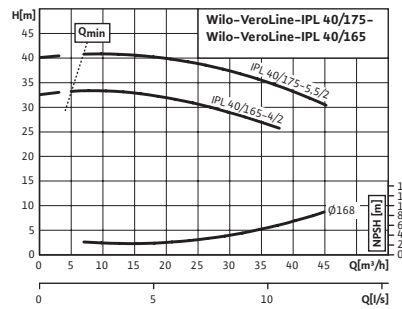
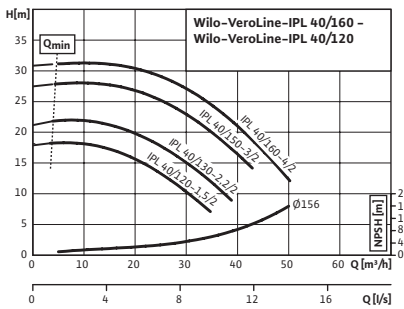
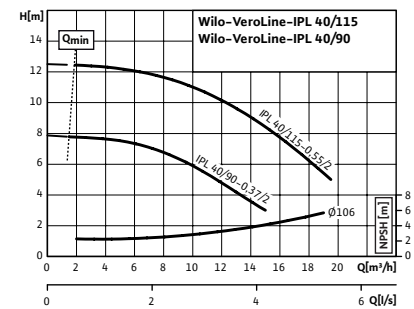
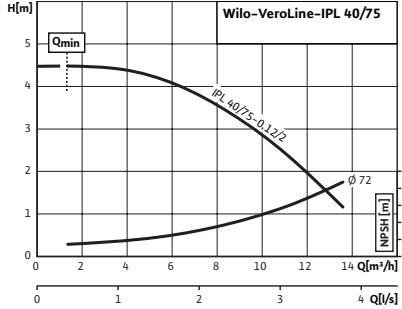
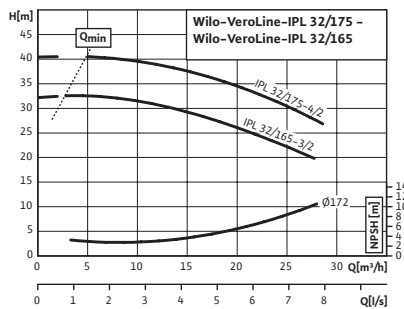
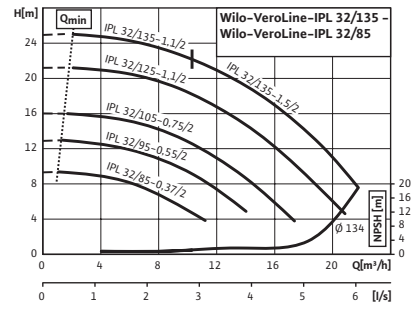
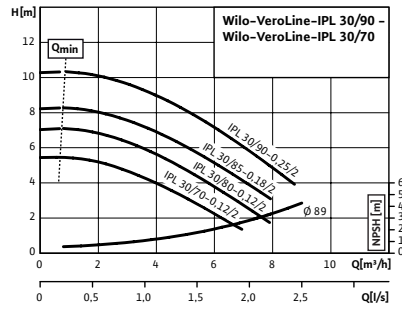
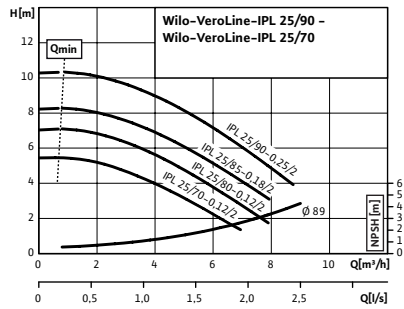

Curvas (de 2 pólos)

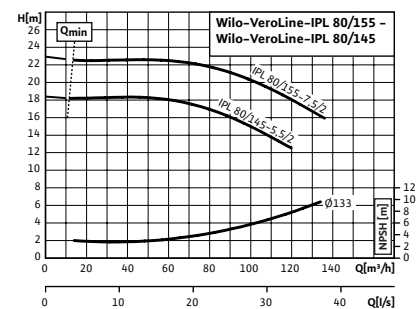
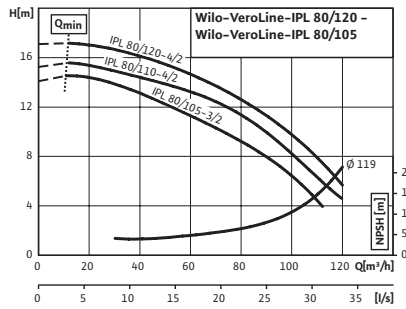
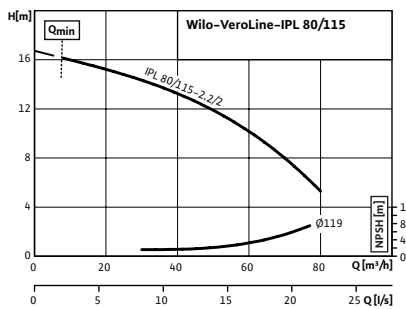
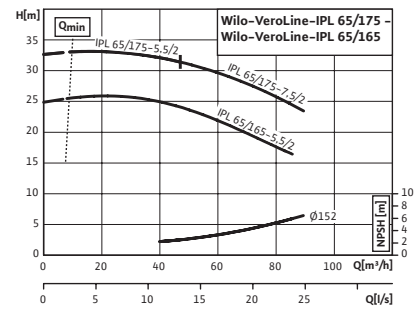
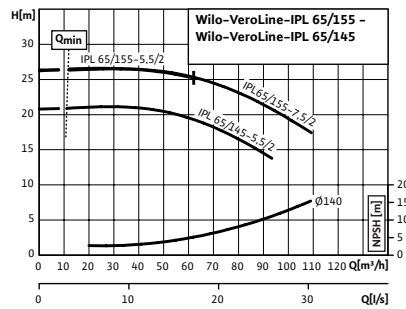
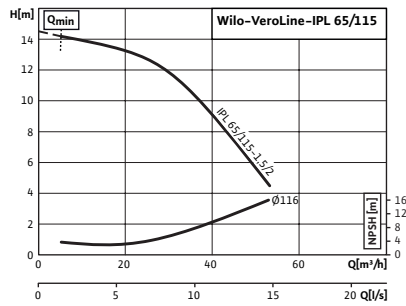

Curvas (de 4 pólos)

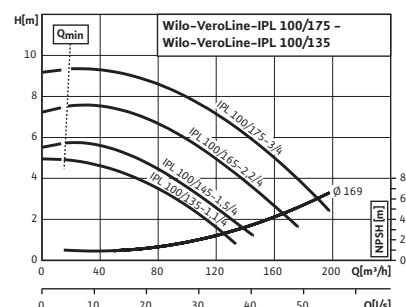
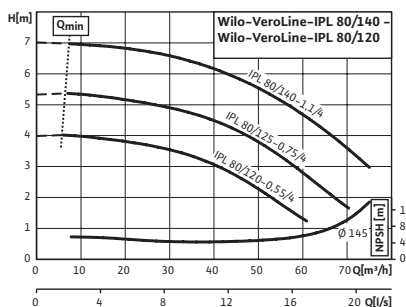
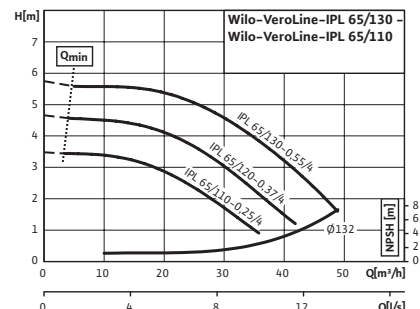
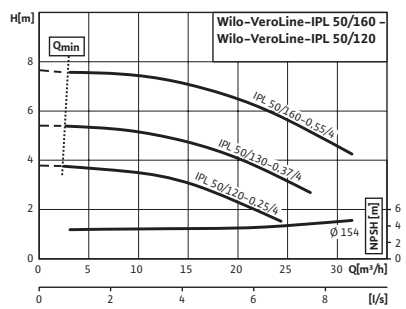
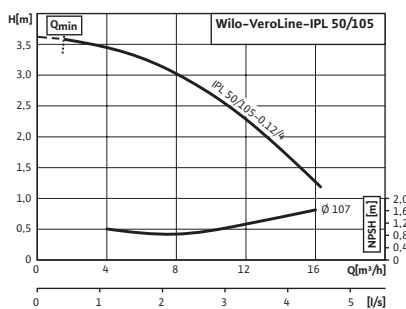
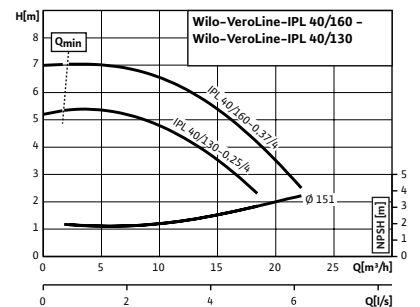
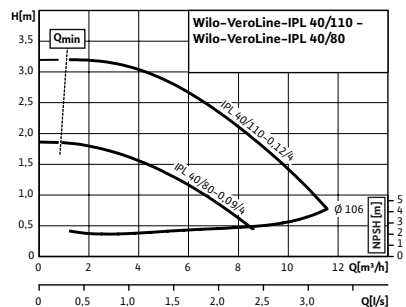
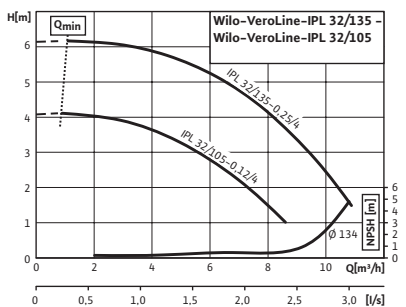

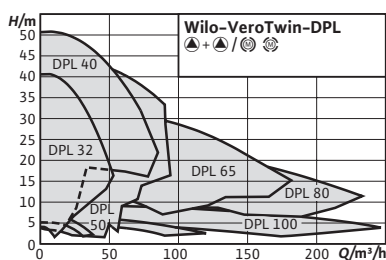

Designação
Exemplo: **DPL 32/85-0,37/2**
DPL Série
32/ Diâmetro de aspiração/compressão (mm)
85- Diâmetro aprox. do impulsor (mm)
0,37/ Potência nominal del motor (kW)
2 Número de pólos

Acessórios	Página
Kits consola para montagem sobre bancada	239
Relés de disparo para sensores PTC	270
Sistema de regulação S Ce-HVAC	242
Sistema de regulação C Ce-HVAC	249
Flanges cegas	279

Wilo-VeroTwin-DPL



Tipo

Bomba dupla de rotor seco tipo Inline com conexão flangeada.

Aplicação

Todos os sistemas de aquecimento de água quente, instalações de climatização, circuitos fechados de refrigeração e sistemas industriais de circulação.

Incluído

- Bomba
- Instruções de instalação e funcionamento

Opções

- Variante...-H5 versão PN16 (com custo adicional).
- Outras tensões e frequências, assim como variantes para zonas ATEX Sob consulta.
- Variante...-S1/-S2 empanque mecânico especial (com custo adicional na página 277) para aplicações com misturas de água/glicol (dependendo das temperaturas e concentrações).
- Existem versões para A.Q.S. (P2) nas páginas dedicadas a essa aplicação.

Características especiais

Vantagens do produto

- Graças ao design de bomba dupla, o espaço necessário e os custos de instalação são mais reduzidos.
- Funcionamento principal/reserva ou funcionamento de pico de carga (mediante quadro externo).
- Elevada proteção contra a corrosão devido ao revestimento por cataforese.
- Versão de série: motor com eixo estendido.
- Versão N: bomba com eixo estendido e motor standard B5 ou V1 de aço inoxidável.
- Pressão nominal PN10.

Indicação

- Motores com classe de eficiência energética IE3 para potências nominais ≥ 0,75 kW.

Indicações gerais - Diretiva ErP (Ecodesign)

O índice de eficiência mínima MEI desta gama de bombas é ≥ 0,4. Podem consultar mais detalhes sobre os valores MEI no catálogo online da Wilo, disponível em: www.wilo.pt.

Wilo-VeroTwin-DPL (de 2 pólos)							Versão P2 para A.Q.S.		Grupo de produto: PG3 IPL				
Modelo	Classe IE	Diâmetro nominal	Distância entre flanges	Potência motor	Peso aprox.	Ref.	Ref.	Ref.	Grupo GRD**	Flange cega			
		DN	l0 mm	P ₂ kW	m kg								
DPL 32/85-0,37/2*	IE2	32	260	0,37	36	2150365	S	1.622,-	2157124	C	1.784,-	3	F
DPL 32/95-0,55/2*	IE2	32	260	0,55	41	2150366	S	1.645,-	2157125	C	1.810,-	3	F

* Modelo N disponível

** Grupo kit de empanque

Grupo de produto: PG3 IPL

Wilo-VeroTwin-DPL (de 2 pólos)							Versão P2 para A.Q.S.					
Modelo	Classe IE	Diâmetro nominal	Distância entre flanges	Potência motor	Peso aprox.	Ref.	Ref.	Ref.	Grupo GRD**	Flan-ge cega		
		DN	l0 mm	P ₂ kW	m kg		EUR	EUR				
DPL 32/105-0,75/2*	IE3	32	260	0,75	45	2121239	S 1.739,-	2164908	C	1.913,-	3	F
DPL 32/125-1,1/2*	IE3	32	260	1,1	53	2121240	S 1.853,-	2164909	C	2.038,-	3	F
DPL 32/135-1,1/2*	IE3	32	260	1,1	53	2121241	S 1.901,-	2164910	C	2.091,-	3	F
DPL 32/135-1,5/2*	IE3	32	260	1,5	63	2155462	S 2.142,-	2164911	C	2.356,-	3	F
DPL 32/165-3/2	IE3	32	320	3	99	2121242	B 3.129,-	-	ND	-	4	B
DPL 32/175-4/2	IE3	32	320	4	114	2121243	B 3.428,-	-	ND	-	4	B
DPL 40/75-0,12/2	IE2	40	250	0,12	37	2157302	B 1.554,-	-	C	-	3	G
DPL 40/90-0,37/2*	IE2	40	250	0,37	39	2089642	S 1.553,-	2066249	C	1.708,-	3	G
DPL 40/115-0,55/2*	IE2	40	250	0,55	41	2089643	S 1.853,-	2066250	C	2.038,-	3	G
DPL 40/120-1,5/2*	IE3	40	320	1,5	65	2121244	S 2.202,-	2164912	C	2.422,-	3	F
DPL 40/130-2,2/2*	IE3	40	320	2,2	67	2121245	S 2.294,-	2164913	C	2.523,-	3	F
DPL 40/150-3/2*	IE3	40	320	3	78	2121246	B 2.826,-	2164914	C	3.109,-	3	F
DPL 40/160-4/2*	IE3	40	320	4	91	2121247	B 3.429,-	2164915	C	3.772,-	3	F
DPL 40/165-4/2	IE3	40	340	4	118	2121248	B 3.636,-	-	C	-	4	B
DPL 40/175-5,5/2	IE3	40	340	5,5	146	2121249	B 4.355,-	-	ND	-	4	B
DPL 40/195-7,5/2	IE3	40	440	7,5	186	2121250	B 5.998,-	-	ND	-	5	C
DPL 50/95-0,55/2*	IE2	50	280	0,55	41	2152445	B 1.995,-	2157130	C	2.195,-	3	G
DPL 50/105-0,75/2*	IE3	50	280	0,75	43	2155465	S 2.224,-	2164916	C	2.446,-	3	G
DPL 50/120-1,5/2*	IE3	50	340	1,5	66	2121252	A 2.480,-	2164917	ND	2.728,-	3	F
DPL 50/130-2,2/2*	IE3	50	340	2,2	68	2121253	B 2.920,-	2164918	ND	3.212,-	3	F
DPL 50/140-3/2*	IE3	50	340	3	79	2121254	S 3.197,-	2164919	ND	3.517,-	3	F
DPL 50/150-4/2*	IE3	50	340	4	92	2121255	B 3.473,-	2164920	ND	3.820,-	3	F
DPL 50/155-4/2	IE3	50	340	4	113	2121256	B 3.660,-	-	ND	-	4	A
DPL 50/165-5,5/2	IE3	50	340	5,5	150	2121257	B 4.426,-	-	ND	-	5	B
DPL 50/175-5,5/2	IE3	50	340	5,5	150	2121258	B 4.448,-	-	ND	-	5	B
DPL 50/175-7,5/2	IE3	50	440	7,5	165	2121259	A 6.256,-	-	ND	-	5	B
DPL 50/185-7,5/2	IE3	50	440	7,5	172	2121260	B 6.768,-	-	ND	-	5	C
DPL 65/110-2,2/2*	IE3	65	340	2,2	76	2121262	S 3.129,-	2164922	ND	3.442,-	3	F
DPL 65/115-1,5/2*	IE3	65	340	1,5	72	2121261	S 2.594,-	2164921	C	2.853,-	3	H
DPL 65/120-3/2*	IE3	65	340	3	87	2121263	A 3.382,-	2164923	ND	3.720,-	3	F
DPL 65/130-4/2*	IE3	65	340	4	100	2121264	S 3.500,-	2164924	ND	3.850,-	3	F
DPL 65/145-5,5/2	IE3	65	340	5,5	153	2121265	B 4.634,-	-	ND	-	5	A
DPL 65/155-5,5/2	IE3	65	340	5,5	154	2121266	B 4.634,-	-	ND	-	5	A
DPL 65/155-7,5/2	IE3	65	340	7,5	170	2121267	A 6.789,-	-	ND	-	5	A
DPL 65/165-5,5/2	IE3	65	430	5,5	171	2121268	B 4.982,-	-	ND	-	5	B
DPL 65/175-5,5/2	IE3	65	430	5,5	171	2121269	B 4.982,-	-	ND	-	5	B
DPL 65/175-7,5/2	IE3	65	430	7,5	186	2121270	B 6.985,-	-	ND	-	5	B
DPL 80/105-3/2*	IE3	80	360	3	90	2121272	B 3.637,-	2164926	ND	4.001,-	3	F
DPL 80/110-4/2*	IE3	80	360	4	103	2121273	B 3.776,-	2164927	ND	4.154,-	3	F
DPL 80/115-2,2/2*	IE3	80	360	2,2	80	2121271	S 3.222,-	2164925	D	3.544,-	3	H
DPL 80/120-4/2*	IE3	80	360	4	103	2155463	B 3.777,-	2164928	ND	4.155,-	3	F
DPL 80/120-5,5/2	IE3	80	360	5,5	109	2155464	B 4.981,-	2164929	ND	5.479,-	3	F
DPL 80/145-5,5/2	IE3	80	400	5,5	168	2121274	B 4.981,-	-	ND	-	5	A
DPL 80/155-7,5/2	IE3	80	400	7,5	185	2121275	A 7.008,-	-	ND	-	5	A

* Modelo N disponível

** Grupo kit de empanque

☞ = S - em stock ; A - aprox 2 semanas ; B - aprox 3 semanas ; C - aprox 4 semanas ; D - Sob consulta
Reservado ao direito de introduzir modificações, para mais informação técnica consulte os nossos catálogos.

Aquecimento, climatização,
refrigeração

Wilo-VeroTwin-DPL (de 4 pólos)							Versão P2 para A.Q.S.		Grupo de produto: PG3 IPL	
Modelo	Classe IE	Diâmetro nominal	Distância entre flanges	Potência motor	Peso aprox.	Ref.	Ref.	Grupo GRD**	Flange cega	
		DN	l0 mm	P ₂ kW	m kg					
							EUR	EUR		
DPL 32/105-0,12/4*	IE2	32	260	0,12	34	2150372	S 1.899,-	2157132	C 2.089,-	3 F
DPL 32/135-0,25/4*	IE2	32	260	0,25	35	2150373	S 1.971,-	2157133	C 2.168,-	3 F
DPL 40/130-0,25/4*	IE2	40	320	0,25	42	2089620	A 2.015,-	2066269	C 2.217,-	3 F
DPL 40/160-0,37/4*	IE2	40	320	0,37	44	2089621	S 2.063,-	2066270	C 2.269,-	3 F
DPL 50/105-0,12/4*	IE2	50	280	0,12	37	2150374	A 2.040,-	2157134	C 2.244,-	3 G
DPL 50/130-0,37/4*	IE2	50	340	0,37	46	2089623	A 2.111,-	2066272	ND 2.322,-	3 F
DPL 50/160-0,55/4*	IE2	50	340	0,55	53	2089624	S 2.202,-	2066273	ND 2.422,-	3 F
DPL 65/110-0,25/4*	IE2	65	340	0,25	51	2133205	A 2.156,-	2137984	ND 2.372,-	3 F
DPL 65/120-0,37/4*	IE2	65	340	0,37	53	2133206	A 2.249,-	2137985	ND 2.474,-	3 F
DPL 65/130-0,55/4*	IE2	65	340	0,55	61	2133207	A 2.318,-	2137986	ND 2.550,-	3 F
DPL 80/120-0,55/4*	IE2	80	360	0,55	64	2133208	A 2.449,-	2137987	ND 2.694,-	3 F
DPL 80/125-0,75/4*	IE3	80	360	0,75	59	2121233	B 2.594,-	2164930	ND 2.853,-	3 F
DPL 80/140-1,1/4*	IE3	80	360	1,1	75	2121234	A 2.805,-	2164931	ND 3.086,-	3 F
DPL 100/135-1,1/4	IE3	100	500	1,1	135	2121235	B 4.123,-	-	ND -	5 B
DPL 100/145-1,5/4	IE3	100	500	1,5	145	2121236	B 4.957,-	-	ND -	5 B
DPL 100/165-2,2/4	IE3	100	500	2,2	173	2121237	B 5.307,-	-	ND -	5 B
DPL 100/175-3/4	IE3	100	500	3	176	2121238	B 5.561,-	-	ND -	5 B

* Modelo N disponível

** Grupo kit de empanque

Curvas (de 2 pólos)

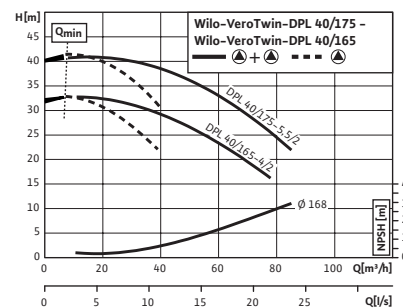
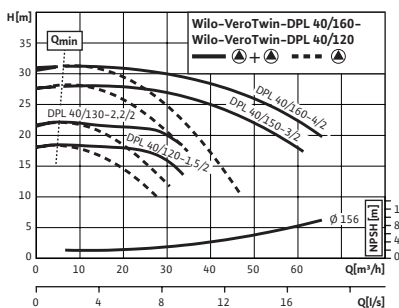
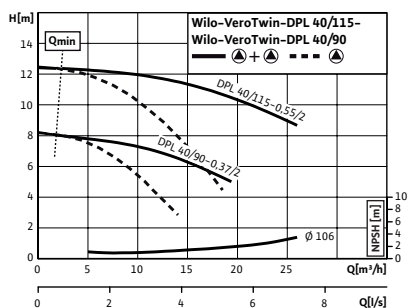
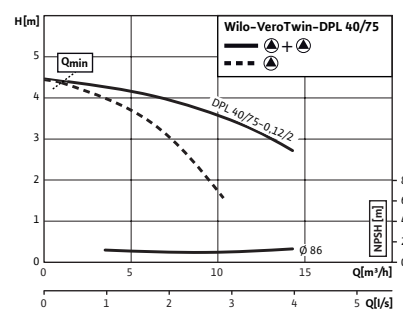
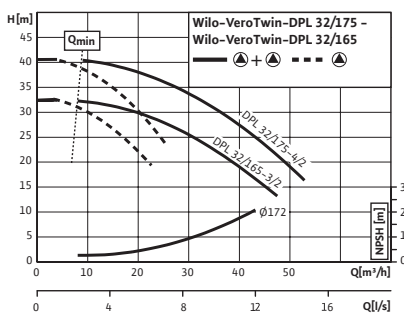
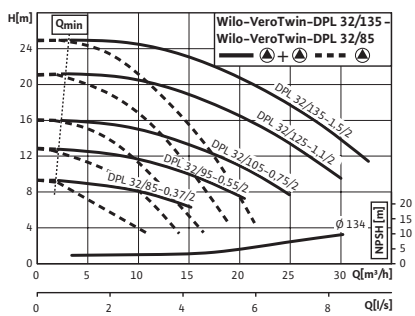

Curvas (de 2 pólos)

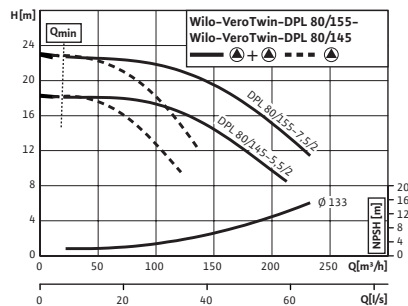
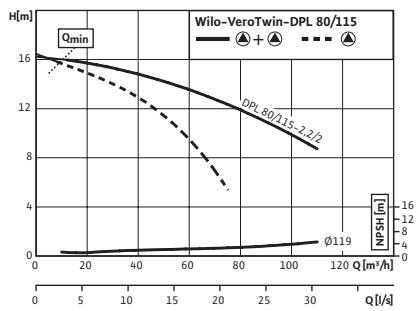
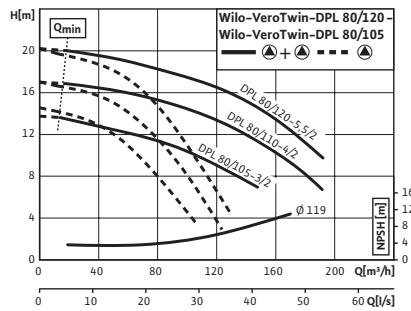
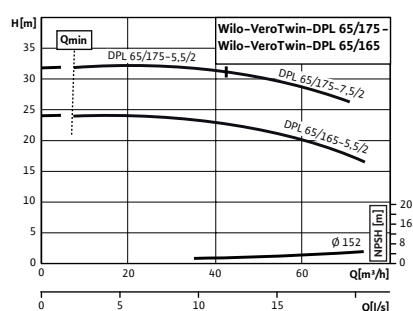
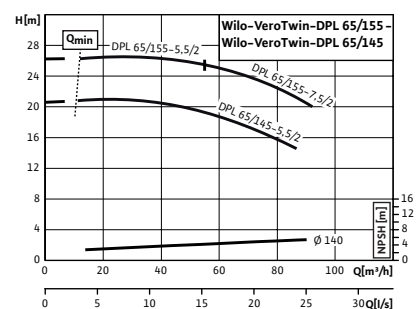
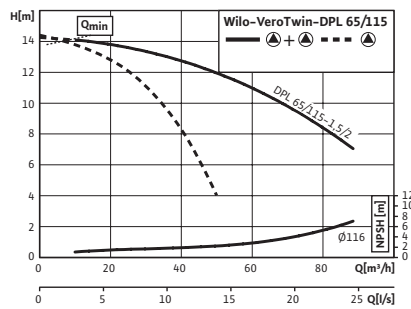
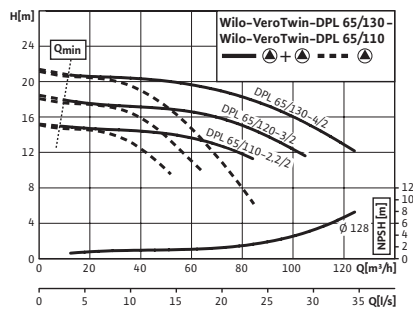
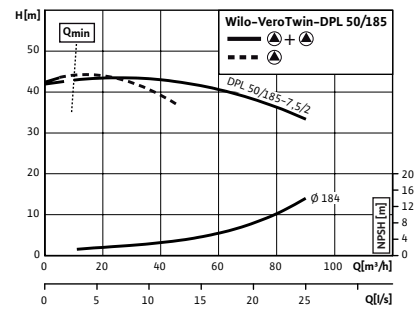
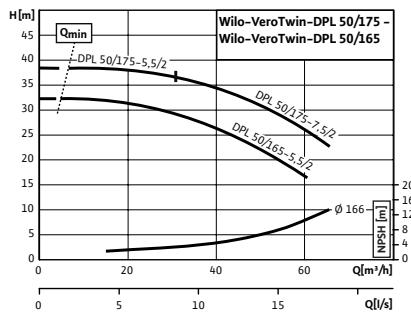
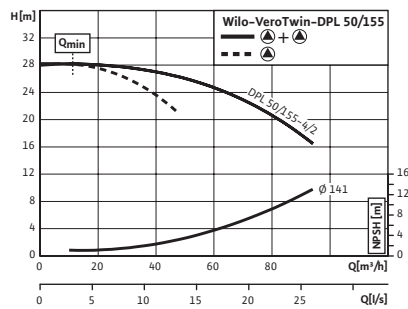
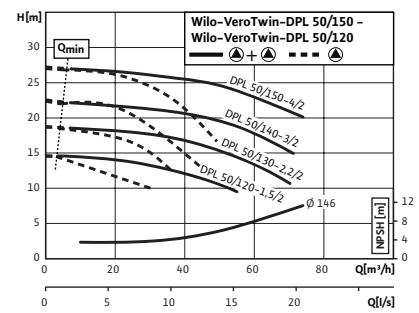
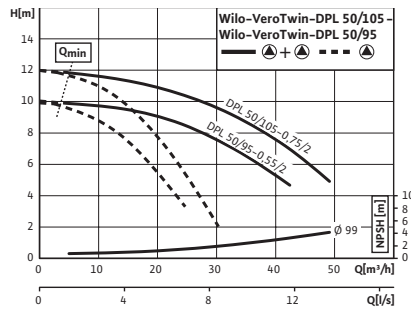
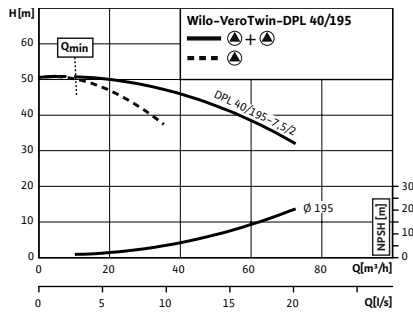

☞ = S - em stock ; A - aprox 2 semanas ; B - aprox 3 semanas ; C - aprox 4 semanas ; D - Sob consulta
Reservado ao direito de introduzir modificações, para mais informação técnica consulte os nossos catálogos.

Curvas (de 4 pólos)

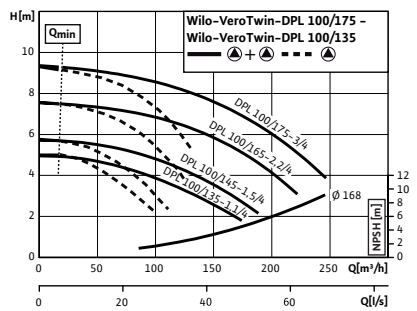
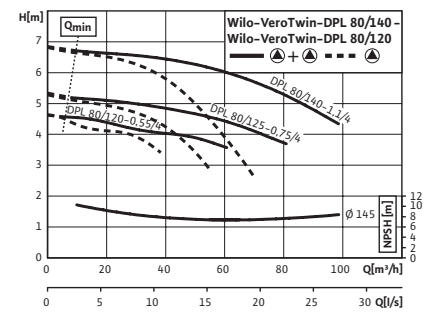
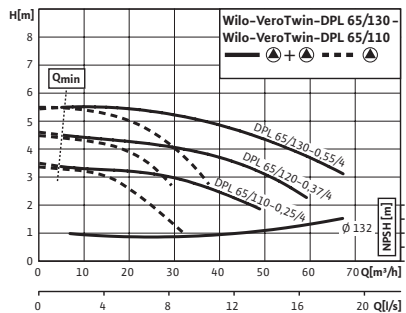
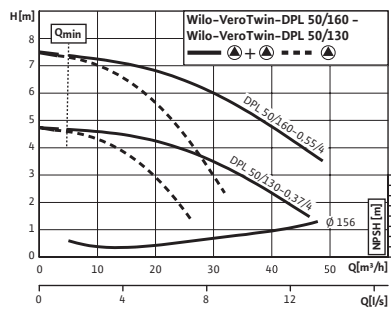
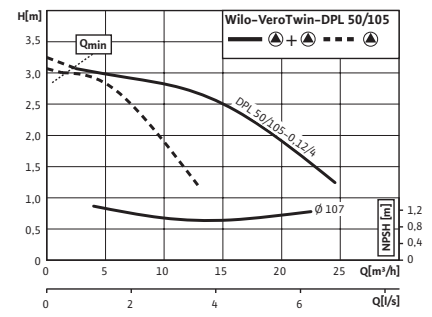
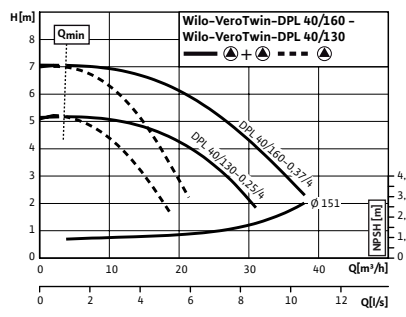
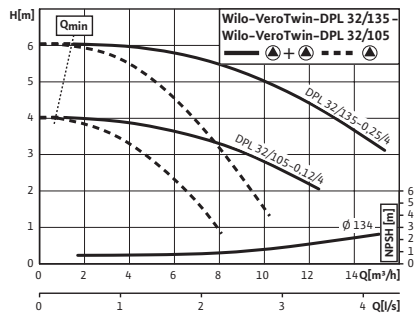

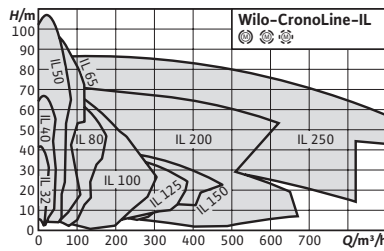

Designação

Exemplo: **IL 32/140-1,5/2**

IL	Série
32/	Diâmetro de aspiração/ compressão (mm)
140-	Diâmetro aprox. do im- pulsor (mm)
1,5/	Potência do motor (kW)
2	Número de pólos

Acessórios

	Página
Kits consola para montagem sobre bancada	239
Relés de disparo para sensores PTC	270
Motores especiais	272
Sistema de regulação SCe-HVAC	242
Sistema de regulação CCe-HVAC	249

Wilo-CronoLine-IL



Tipo

Bomba de rotor seco tipo Inline com conexão flangeada.

Aplicação

Todos os sistemas de aquecimento de água quente, instalações de climatização, circuitos fechados de refrigeração e sistemas industriais de circulação.

Incluído

- Bomba
- Instruções de instalação e funcionamento

Opções

- Variante...-L1 com impulsor de bronze (com custo adicional).
- Variante...-H1 com versão de fundição nodular (com custo adicional).
- Variante...-P4 para pressão de trabalho máx. de 25 bar (ver a lista de peças da Wilo).
- Outras tensões e frequências, assim como variantes para zonas ATEX Sob consulta.
- Variante...-S1/-S2 empanque mecânico especial (com custo adicional na página 277) para aplicações com misturas de água/glicol (dependendo das temperaturas e concentrações).
- Variante...-P2 para A.Q.S. em modelos sem sonda de pressão diferencial com um custo adicional de 10%.

Indicação

- Motores com classe de eficiência energética IE3 para potências nominais $\geq 0,75$ kW.

Características especiais

Vantagens do produto

- Menor custo do ciclo de vida graças à otimização do rendimento.
- Orifícios de evacuação de condensados incluídos de série no corpo do motor.
- Aplicável em instalações de climatização e refrigeração, com a grande vantagem de aplicação por conter orifícios para a evacuação seletiva de condensados por meio do design otimizado da voluta (patenteado).
- Elevada proteção contra a corrosão devido ao revestimento por cataforese.
- Grande disponibilidade em todo o mundo de motores normalizados (segundo as especificações da Wilo) e kits mecânicos standard.
- Gama de temperaturas do fluido de -20°C a 140°C .
- Pressão nominal PN16.

Indicações gerais – Diretiva ErP (Ecodesign)

O índice de eficiência mínima MEI desta gama de bombas é $\geq 0,4$. Podem consultar mais detalhes sobre os valores MEI no catálogo online da Wilo, disponível em: www.wilo.pt.

Wilo-CronoLine-IL (de 2 pólos)							Custo adicional						
Modelo	Classe IE	Diâmetro nominal	Distância entre flanges	Potência motor	Peso aprox.	Ref.			Impulsor de bronze (-L1)		Versão de fund. nodular (-H1)	Grupo GRD*	
		DN	l0 mm	P ₂ kW	m kg								
IL 32/140-1,5/2	IE3	32	320	1,5	53	2120862	A	1.267,-	C	641,-	C	782,-	4
IL 32/150-2,2/2	IE3	32	320	2,2	56	2120863	A	1.323,-	C	641,-	C	782,-	4
IL 32/160-2,2/2	IE3	32	320	2,2	56	2120864	A	1.395,-	C	641,-	C	782,-	4
IL 32/160-3/2	IE3	32	320	3	59	2120865	A	1.590,-	C	641,-	C	874,-	4
IL 32/170-3/2	IE3	32	320	3	59	2120866	A	1.659,-	C	641,-	C	874,-	4
IL 32/170-4/2	IE3	32	320	4	67	2120867	A	1.828,-	C	641,-	C	874,-	4
IL 40/140-2,2/2	IE3	40	340	2,2	57	2120868	A	1.449,-	C	703,-	C	907,-	4
IL 40/150-3/2	IE3	40	340	3	61	2120869	A	1.710,-	C	703,-	C	907,-	4
IL 40/160-4/2	IE3	40	340	4	66	2120870	A	1.878,-	C	703,-	C	907,-	4
IL 40/170-5,5/2	IE3	40	340	5,5	86	2120871	A	2.118,-	C	703,-	C	1.123,-	4
IL 40/200-7,5/2	IE3	40	440	7,5	106	2120872	A	2.355,-	C	768,-	C	1.123,-	5
IL 40/220-11/2	IE3	40	440	11	154	2120873	A	2.958,-	C	768,-	C	1.123,-	5
IL 50/110-1,5/2	IE3	50	340	1,5	52	2120874	A	1.305,-	C	703,-	C	1.038,-	4
IL 50/120-2,2/2	IE3	50	340	2,2	55	2120875	A	1.467,-	C	703,-	C	1.038,-	4
IL 50/130-3/2	IE3	50	340	3	59	2120876	A	1.788,-	C	703,-	C	1.038,-	4
IL 50/140-3/2	IE3	50	340	3	59	2120877	A	1.859,-	C	703,-	C	1.038,-	4
IL 50/140-4/2	IE3	50	340	4	67	2120878	A	1.882,-	C	703,-	C	1.038,-	4
IL 50/160-5,5/2	IE3	50	340	5,5	90	2120879	A	2.125,-	C	782,-	C	1.485,-	5
IL 50/170-5,5/2	IE3	50	340	5,5	90	2120880	A	2.136,-	C	782,-	C	1.485,-	5
IL 50/170-7,5/2	IE3	50	340	7,5	97	2120881	A	2.415,-	C	782,-	C	1.485,-	5
IL 50/180-7,5/2	IE3	50	440	7,5	106	2120882	A	2.481,-	C	857,-	C	1.485,-	5
IL 50/210-11/2	IE3	50	440	11	157	2120883	A	3.162,-	C	857,-	C	1.991,-	5
IL 50/220-11/2	IE3	50	440	11	157	2120884	A	3.235,-	C	857,-	C	1.991,-	5
IL 50/220-15/2	IE3	50	440	15	176	2120885	A	3.413,-	C	857,-	C	1.991,-	5
IL 50/250-18,5/2	IE3	50	440	18,5	201	2120886	A	3.891,-	C	1.288,-	ND	Sob consulta	6
IL 50/250-22/2	IE3	50	440	22	283	2120887	A	4.457,-	C	1.288,-	ND	Sob consulta	6
IL 50/270-22/2	IE3	50	440	22	283	2120888	A	4.457,-	C	1.288,-	ND	Sob consulta	6
IL 50/270-30/2	IE3	50	440	30	344	2120889	A	5.251,-	C	1.288,-	ND	Sob consulta	6
IL 65/110-3/2	IE3	65	340	3	62	2120890	A	1.862,-	C	782,-	C	1.154,-	4
IL 65/120-3/2	IE3	65	340	3	62	2120891	A	1.869,-	C	782,-	C	1.154,-	4
IL 65/120-4/2	IE3	65	340	4	70	2120892	A	1.886,-	C	782,-	C	1.154,-	4
IL 65/130-4/2	IE3	65	340	4	70	2120893	A	1.886,-	C	782,-	C	1.154,-	4
IL 65/130-5,5/2	IE3	65	340	5,5	87	2120894	A	2.143,-	C	782,-	C	1.154,-	5
IL 65/140-5,5/2	IE3	65	340	5,5	87	2120895	A	2.150,-	C	782,-	C	1.154,-	5
IL 65/140-7,5/2	IE3	65	340	7,5	94	2120896	A	2.489,-	C	782,-	C	1.154,-	5
IL 65/150-5,5/2	IE3	65	430	5,5	96	2120897	A	2.158,-	C	1.248,-	C	1.435,-	5
IL 65/160-5,5/2	IE3	65	430	5,5	96	2120898	A	2.167,-	C	1.248,-	C	1.435,-	5
IL 65/160-7,5/2	IE3	65	430	7,5	103	2120899	A	2.498,-	C	1.248,-	C	1.435,-	5
IL 65/170-11/2	IE3	65	430	11	144	2120900	A	3.184,-	C	1.248,-	C	1.435,-	5
IL 65/200-11/2	IE3	65	475	11	164	2120901	A	3.253,-	C	1.346,-	C	1.674,-	6
IL 65/200-15/2	IE3	65	475	15	182	2120902	A	3.638,-	C	1.346,-	C	1.674,-	6
IL 65/210-15/2	IE3	65	475	15	182	2120903	A	3.708,-	C	1.346,-	C	1.674,-	6
IL 65/210-18,5/2	IE3	65	475	18,5	199	2120904	A	3.952,-	C	1.346,-	C	1.674,-	6
IL 65/220-18,5/2	IE3	65	475	18,5	198	2120905	A	4.016,-	C	1.346,-	C	1.674,-	6

* Grupo kit de empanque

Grupo de produto: PG3

Wilo-CronoLine-IL (de 2 pólos)							Custo adicional						
Modelo	Clas- se IE	Diâmetro nominal	Distân- cia entre flanges	Potência motor	Peso aprox.	Ref.			Impulsor de bronze (-L1)		Versão de fund. nodular (-H1)	Grupo GRD*	
		DN	l0 mm	P ₂ kW	m kg		🚚	EUR	🚚	EUR	🚚	EUR	
IL 65/220-22/2	IE3	65	475	22	281	2120906	A	4.419,-	C	1.346,-	C	1.674,-	6
IL 65/240-30/2	IE3	65	475	30	348	2120907	A	5.210,-	C	1.360,-	ND	Sob consulta	6
IL 65/260-30/2	IE3	65	475	30	348	2120908	A	5.210,-	C	1.360,-	ND	Sob consulta	6
IL 65/260-37/2	IE3	65	475	37	367	2120909	A	6.196,-	C	1.360,-	ND	Sob consulta	6
IL 80/110-3/2	IE3	80	400	3	70	2120910	A	1.869,-	C	1.248,-	C	1.161,-	4
IL 80/120-4/2	IE3	80	400	4	78	2120911	A	1.894,-	C	1.248,-	C	1.161,-	4
IL 80/130-5,5/2	IE3	80	400	5,5	95	2120912	A	2.303,-	C	1.248,-	C	1.161,-	5
IL 80/140-7,5/2	IE3	80	400	7,5	102	2120913	A	2.647,-	C	1.248,-	C	1.161,-	5
IL 80/150-7,5/2	IE3	80	440	7,5	110	2120914	A	2.708,-	C	1.290,-	C	1.570,-	5
IL 80/160-11/2	IE3	80	440	11	151	2120915	A	3.443,-	C	1.290,-	C	1.570,-	5
IL 80/170-11/2	IE3	80	440	11	151	2120916	A	3.508,-	C	1.290,-	C	1.570,-	5
IL 80/170-15/2	IE3	80	440	15	169	2120917	A	3.856,-	C	1.290,-	C	1.570,-	5
IL 80/190-15/2	IE3	80	500	15	188	2120918	A	3.922,-	C	1.412,-	C	2.758,-	6
IL 80/190-18,5/2	IE3	80	500	18,5	204	2120919	A	4.026,-	C	1.412,-	C	2.758,-	6
IL 80/200-18,5/2	IE3	80	500	18,5	204	2120920	A	4.091,-	C	1.412,-	C	2.758,-	6
IL 80/200-22/2	IE3	80	500	22	287	2120921	A	4.544,-	C	1.412,-	C	2.758,-	6
IL 80/210-30/2	IE3	80	500	30	341	2120922	A	5.415,-	C	1.412,-	C	2.758,-	6
IL 80/220-22/2	IE3	80	500	22	290	2120923	A	4.544,-	C	1.412,-	C	2.758,-	6
IL 80/220-30/2	IE3	80	500	30	341	2120924	A	5.415,-	C	1.412,-	C	2.758,-	6
IL 100/145-11/2	IE3	100	500	11	169	2120925	A	3.584,-	C	1.454,-	C	2.294,-	6
IL 100/150-15/2	IE3	100	500	15	187	2120926	A	3.995,-	C	1.454,-	C	2.294,-	6
IL 100/160-15/2	IE3	100	500	15	187	2120927	A	4.059,-	C	1.454,-	C	2.294,-	6
IL 100/160-18,5/2	IE3	100	500	18,5	203	2120928	A	4.216,-	C	1.454,-	C	2.294,-	6
IL 100/165-22/2	IE3	100	500	22	256	2120929	A	4.744,-	C	1.454,-	C	2.294,-	6
IL 100/170-22/2	IE3	100	500	22	256	2120930	A	4.744,-	C	1.454,-	C	2.294,-	6
IL 100/170-30/2	IE3	100	500	30	337	2120931	A	5.595,-	C	1.454,-	C	2.294,-	6
IL 100/190-30/2	IE3	100	550	30	355	2120932	A	5.595,-	C	1.543,-	C	2.964,-	6
IL 100/210-30/2	IE3	100	550	30	355	2120933	A	5.595,-	C	1.543,-	C	2.964,-	6
IL 100/210-37/2	IE3	100	550	37	374	2120934	A	5.919,-	C	1.543,-	C	2.964,-	6
IL 125/145-15/2	IE3	125	620	15	209	2120935	B	4.702,-	C	1.622,-	ND	Sob consulta	6
IL 125/150-18,5/2	IE3	125	620	18,5	225	2120936	B	4.865,-	C	1.622,-	ND	Sob consulta	6
IL 125/160-22/2	IE3	125	620	22	307	2120937	B	5.474,-	C	1.622,-	ND	Sob consulta	6
IL 125/165-30/2	IE3	125	620	30	359	2120938	B	6.243,-	C	1.622,-	ND	Sob consulta	6
IL 125/170-37/2	IE3	125	620	37	378	2120939	B	6.892,-	C	1.622,-	ND	Sob consulta	6

* Grupo kit de empanque

🚚 = S - em stock ; A - aprox 2 semanas ; B - aprox 3 semanas ; C - aprox 4 semanas ; D - Sob consulta
Reservado ao direito de introduzir modificações, para mais informação técnica consulte os nossos catálogos.

Grupo de produto: PG3

Wilo-CronoLine-IL (de 4 pólos)							Custo adicional						
Modelo	Classe IE	Diâmetro nominal	Distância entre flanges	Potência motor	Peso aprox.	Ref.			Impulsor de bronze (-L1)		Versão de fund. nodular (-H1)	Grupo GRD*	
		DN	l0 mm	P ₂ kW	m kg			EUR	EUR	EUR	EUR		
IL 32/140-0,25/4	IE2	32	320	0,25	36	2063574	A	1.185,-	641,-	782,-	4		
IL 32/150-0,37/4	IE2	32	320	0,37	36	2088307	S	1.193,-	641,-	782,-	4		
IL 32/170-0,55/4	IE2	32	320	0,55	40	2088306	S	1.339,-	641,-	782,-	4		
IL 40/140-0,25/4	IE2	40	340	0,25	38	2088320	A	1.255,-	703,-	813,-	4		
IL 40/150-0,37/4	IE2	40	340	0,37	38	2088318	A	1.275,-	703,-	813,-	4		
IL 40/160-0,55/4	IE2	40	340	0,55	42	2088316	S	1.367,-	703,-	813,-	4		
IL 40/170-0,75/4	IE3	40	340	0,75	45	2120750	S	1.520,-	703,-	813,-	4		
IL 40/210-1,1/4	IE3	40	440	1,1	62	2120751	A	1.459,-	768,-	1.712,-	4		
IL 40/220-1,5/4	IE3	40	440	1,5	64	2120752	A	1.601,-	768,-	1.712,-	4		
IL 50/150-0,55/4	IE2	50	340	0,55	47	2088339	A	1.386,-	782,-	1.184,-	4		
IL 50/160-0,75/4	IE3	50	340	0,75	50	2120753	A	1.525,-	782,-	1.184,-	4		
IL 50/170-1,1/4	IE3	50	340	1,1	58	2120754	A	1.460,-	782,-	1.184,-	4		
IL 50/200-1,5/4	IE3	50	440	1,5	70	2120755	A	1.604,-	857,-	1.793,-	4		
IL 50/220-2,2/4	IE3	50	440	2,2	79	2120756	A	1.899,-	857,-	1.793,-	4		
IL 50/260-3/4	IE3	50	440	3	94	2120757	A	1.947,-	1.288,-	Sob consulta	5		
IL 50/270-3/4	IE3	50	440	3	94	2120758	A	2.015,-	1.288,-	Sob consulta	5		
IL 50/270-4/4	IE3	50	440	4	101	2120759	A	2.268,-	1.288,-	Sob consulta	5		
IL 65/120-0,55/4	IE2	65	340	0,55	42	2139459	A	1.415,-	782,-	1.152,-	4		
IL 65/130-0,75/4	IE3	65	340	0,75	46	2142041	A	1.577,-	782,-	1.152,-	4		
IL 65/140-1,1/4	IE3	65	340	1,1	54	2142042	A	1.498,-	782,-	1.152,-	4		
IL 65/150-0,75/4	IE3	65	430	0,75	55	2120760	A	1.577,-	1.248,-	1.134,-	4		
IL 65/160-1,1/4	IE3	65	430	1,1	63	2120761	A	1.498,-	1.248,-	1.134,-	4		
IL 65/170-1,1/4	IE3	65	430	1,1	63	2120762	A	1.505,-	1.248,-	1.134,-	4		
IL 65/170-1,5/4	IE3	65	430	1,5	65	2120763	S	1.607,-	1.248,-	1.134,-	4		
IL 65/210-2,2/4	IE3	65	475	2,2	83	2120764	A	1.903,-	1.346,-	1.523,-	5		
IL 65/220-2,2/4	IE3	65	475	2,2	83	2120765	A	1.968,-	1.346,-	1.523,-	5		
IL 65/220-3/4	IE3	65	475	3	91	2120766	A	1.952,-	1.346,-	1.523,-	5		
IL 65/250-3/4	IE3	65	475	3	97	2120767	A	2.062,-	1.373,-	Sob consulta	5		
IL 65/250-4/4	IE3	65	475	4	104	2120768	A	2.288,-	1.373,-	Sob consulta	5		
IL 65/270-4/4	IE3	65	475	4	104	2120769	A	2.360,-	1.373,-	Sob consulta	5		
IL 65/270-5,5/4	IE3	65	475	5,5	141	2120770	A	2.551,-	1.373,-	Sob consulta	5		
IL 80/145-1,1/4	IE3	80	440	1,1	71	2120771	A	1.602,-	1.290,-	1.273,-	4		
IL 80/150-1,1/4	IE3	80	440	1,1	71	2120772	A	1.621,-	1.290,-	1.273,-	4		
IL 80/160-1,5/4	IE3	80	440	1,5	73	2120773	A	1.724,-	1.290,-	1.273,-	4		
IL 80/170-2,2/4	IE3	80	440	2,2	83	2120774	A	1.911,-	1.290,-	1.273,-	4		
IL 80/210-3/4	IE3	80	500	3	98	2120775	A	2.067,-	1.412,-	2.594,-	5		
IL 80/220-4/4	IE3	80	500	4	105	2120776	A	2.488,-	1.412,-	2.594,-	5		
IL 80/270-5,5/4	IE3	80	500	5,5	110	2120777	A	2.647,-	1.527,-	Sob consulta	5		
IL 100/145-1,1/4	IE3	100	500	1,1	84	2120778	A	1.790,-	1.454,-	2.088,-	5		
IL 100/150-1,5/4	IE3	100	500	1,5	86	2120779	A	1.941,-	1.454,-	2.088,-	5		
IL 100/160-2,2/4	IE3	100	500	2,2	93	2120780	A	2.168,-	1.454,-	2.088,-	5		
IL 100/170-2,2/4	IE3	100	500	2,2	93	2120781	A	2.173,-	1.454,-	2.088,-	5		
IL 100/170-3/4	IE3	100	500	3	104	2120782	A	2.234,-	1.454,-	2.088,-	5		
IL 100/200-3/4	IE3	100	550	3	111	2120783	A	2.304,-	1.602,-	2.729,-	5		

* Grupo kit de empanque

☞ = S - em stock ; A - aprox 2 semanas ; B - aprox 3 semanas ; C - aprox 4 semanas ; D - Sob consulta
 Reservado ao direito de introduzir modificações, para mais informação técnica consulte os nossos catálogos.

Grupo de produto: PG3

Wilo-CronoLine-IL (de 4 pólos)							Custo adicional						
Modelo	Clas- se IE	Diâmetro nominal	Distân- cia entre flanges	Potência motor	Peso aprox.	Ref.			Impulsor de bronze (-L1)		Versão de fund. nodular (-H1)	Grupo GRD*	
		DN	l0 mm	P ₂ kW	m kg		🚚	EUR	🚚	EUR	🚚	EUR	
IL 100/200-4/4	IE3	100	550	4	118	2120784	A	2.518,-	C	1.602,-	C	2.729,-	5
IL 100/220-4/4	IE3	100	550	4	118	2120785	A	2.523,-	C	1.602,-	C	2.729,-	5
IL 100/220-5,5/4	IE3	100	550	5,5	156	2120786	A	2.928,-	C	1.602,-	C	2.729,-	5
IL 100/250-5,5/4	IE3	100	550	5,5	168	2120787	A	3.000,-	C	1.647,-	ND	Sob consulta	5
IL 100/250-7,5/4	IE3	100	550	7,5	178	2120788	A	3.804,-	C	1.647,-	ND	Sob consulta	5
IL 100/260-7,5/4	IE3	100	550	7,5	178	2120789	A	3.822,-	C	1.647,-	ND	Sob consulta	6
IL 100/260-11/4	IE3	100	550	11	205	2120790	A	4.156,-	C	1.647,-	ND	Sob consulta	6
IL 100/270-11/4	IE3	100	550	11	205	2120791	A	4.565,-	C	1.647,-	ND	Sob consulta	6
IL 100/350-11/4	IE3	100	760	11	351	2160880	B	7.747,-	D	2.511,-	ND	Sob consulta	14
IL 100/350-15/4	IE3	100	760	15	373	2151501	B	7.800,-	D	2.511,-	ND	Sob consulta	14
IL 100/360-15/4	IE3	100	760	15	373	2160879	B	7.800,-	D	2.511,-	ND	Sob consulta	14
IL 100/360-18,5/4	IE3	100	760	18,5	403	2151500	B	7.943,-	D	2.511,-	ND	Sob consulta	14
IL 100/370-18,5/4	IE3	100	760	18,5	403	2160878	B	7.943,-	D	2.511,-	ND	Sob consulta	14
IL 100/370-22/4	IE3	100	760	22	454	2151499	B	8.003,-	D	2.511,-	ND	Sob consulta	14
IL 100/380-22/4	IE3	100	760	22	454	2160877	B	8.003,-	D	2.511,-	ND	Sob consulta	14
IL 100/380-30/4	IE3	100	760	30	516	2151498	B	8.815,-	D	2.511,-	ND	Sob consulta	14
IL 100/390-30/4	IE3	100	760	30	516	2160876	B	8.815,-	D	2.511,-	ND	Sob consulta	14
IL 100/390-37/4	IE3	100	760	37	585	2151497	B	11.897,-	D	2.511,-	ND	Sob consulta	15
IL 100/400-37/4	IE3	100	760	37	585	2160875	B	11.897,-	D	2.511,-	ND	Sob consulta	15
IL 100/400-45/4	IE3	100	760	45	620	2151496	B	13.519,-	D	2.511,-	ND	Sob consulta	15
IL 125/145-1,5/4	IE3	125	620	1,5	107	2120792	B	2.645,-	C	1.622,-	ND	Sob consulta	5
IL 125/150-2,2/4	IE3	125	620	2,2	117	2120793	B	2.689,-	C	1.622,-	ND	Sob consulta	5
IL 125/160-3/4	IE3	125	620	3	125	2120794	B	2.729,-	C	1.622,-	ND	Sob consulta	5
IL 125/170-4/4	IE3	125	620	4	132	2120795	B	2.894,-	C	1.622,-	ND	Sob consulta	5
IL 125/190-4/4	IE3	125	620	4	132	2120796	B	2.920,-	C	1.622,-	ND	Sob consulta	5
IL 125/210-5,5/4	IE3	125	620	5,5	170	2120797	B	3.050,-	C	1.622,-	ND	Sob consulta	5
IL 125/220-5,5/4	IE3	125	620	5,5	170	2120798	B	3.120,-	C	1.622,-	ND	Sob consulta	5
IL 125/220-7,5/4	IE3	125	620	7,5	182	2120799	A	4.135,-	C	1.622,-	ND	Sob consulta	5
IL 125/250-11/4	IE3	125	620	11	230	2120800	B	4.582,-	C	1.712,-	ND	Sob consulta	6
IL 125/270-11/4	IE3	125	620	11	230	2120801	B	4.621,-	C	1.712,-	ND	Sob consulta	6
IL 125/270-15/4	IE3	125	620	15	252	2120802	B	4.865,-	C	1.712,-	ND	Sob consulta	6
IL 125/300-15/4	IE3	125	700	15	284	2120803	B	5.352,-	C	2.224,-	ND	Sob consulta	7
IL 125/300-18,5/4	IE3	125	700	18,5	314	2120804	B	5.757,-	C	2.224,-	ND	Sob consulta	7
IL 125/320-18,5/4	IE3	125	700	18,5	315	2120805	B	5.798,-	C	2.224,-	ND	Sob consulta	7
IL 125/320-22/4	IE3	125	700	22	366	2120806	B	6.917,-	C	2.224,-	ND	Sob consulta	7
IL 125/340-22/4	IE3	125	700	22	366	2120807	B	6.973,-	C	2.224,-	ND	Sob consulta	7
IL 125/340-30/4	IE3	125	700	30	429	2120808	B	7.622,-	C	2.224,-	ND	Sob consulta	7
IL 125/380-30/4	IE3	125	860	30	507	2169767	D	9.409,-	D	2.906,-	ND	Sob consulta	14
IL 125/380-37/4	IE3	125	860	37	575	2160655	D	11.897,-	D	2.906,-	ND	Sob consulta	15
IL 125/390-37/4	IE3	125	860	37	575	2169766	D	11.897,-	D	2.906,-	ND	Sob consulta	15
IL 125/390-45/4	IE3	125	860	45	610	2160654	D	13.898,-	D	2.906,-	ND	Sob consulta	15
IL 125/400-45/4	IE3	125	860	45	610	2169765	D	13.898,-	D	2.906,-	ND	Sob consulta	15
IL 125/400-55/4	IE3	125	860	55	858	2160653	D	16.223,-	D	2.906,-	ND	Sob consulta	15
* Grupo kit de empanque													
IL 150/190-5,5/4	IE3	150	700	5,5	202	2120809	B	4.441,-	C	1.772,-	ND	Sob consulta	5

🚚 = S - em stock ; A - aprox 2 semanas ; B - aprox 3 semanas ; C - aprox 4 semanas ; D - Sob consulta
Reservado ao direito de introduzir modificações, para mais informação técnica consulte os nossos catálogos.

Aquecimento, climatização, refrigeração

Wilo-CronoLine-IL (de 4 pólos)							Custo adicional						
Modelo	Classe IE	Diâmetro nominal	Distância entre flanges	Potência motor	Peso aprox.	Ref.			Impulsor de bronze (-L1)		Versão de fund. nodular (-H1)	Grupo GRD*	
		DN	l0 mm	P ₂ kW	m kg								
IL 150/200-7,5/4	IE3	150	700	7,5	212	2120810	A	4.643,-	C	1.772,-	ND	Sob consulta	5
IL 150/220-11/4	IE3	150	700	11	238	2120811	A	4.986,-	C	1.772,-	ND	Sob consulta	6
IL 150/250-15/4	IE3	150	700	15	313	2120812	B	5.525,-	C	1.936,-	ND	Sob consulta	7
IL 150/260-15/4	IE3	150	700	15	313	2120813	B	6.141,-	C	1.936,-	ND	Sob consulta	7
IL 150/260-18,5/4	IE3	150	700	18,5	343	2120814	B	5.778,-	C	1.936,-	ND	Sob consulta	7
IL 150/270-18,5/4	IE3	150	700	18,5	343	2120815	B	5.818,-	C	1.936,-	ND	Sob consulta	7
IL 150/270-22/4	IE3	150	700	22	394	2120816	B	7.203,-	C	1.936,-	ND	Sob consulta	7
IL 150/305-30/4	IE3	150	770	30	482	2142043	B	8.786,-	C	2.540,-	ND	Sob consulta	7
IL 150/325-30/4	IE3	150	770	30	482	2142044	B	8.786,-	C	2.540,-	ND	Sob consulta	7
IL 150/325-37/4	IE3	150	770	37	520	2142045	B	9.886,-	C	2.540,-	ND	Sob consulta	8
IL 150/335-37/4	IE3	150	770	37	520	2142046	B	9.886,-	C	2.540,-	ND	Sob consulta	8
IL 150/335-45/4	IE3	150	770	45	555	2142047	B	11.982,-	C	2.540,-	ND	Sob consulta	8
IL 150/360-30/4	IE3	150	940	30	519	2169772	D	10.336,-	D	2.985,-	ND	Sob consulta	14
IL 150/360-37/4	IE3	150	940	37	587	2160663	D	12.600,-	D	2.985,-	ND	Sob consulta	15
IL 150/370-37/4	IE3	150	940	37	587	2169771	D	12.600,-	D	2.985,-	ND	Sob consulta	15
IL 150/370-45/4	IE3	150	940	45	622	2160662	D	14.096,-	D	2.985,-	ND	Sob consulta	15
IL 150/380-45/4	IE3	150	940	45	622	2169770	D	14.096,-	D	2.985,-	ND	Sob consulta	15
IL 150/380-55/4	IE3	150	940	55	881	2160661	D	14.600,-	D	2.985,-	ND	Sob consulta	15
IL 150/390-55/4	IE3	150	940	55	881	2169769	D	14.600,-	D	2.985,-	ND	Sob consulta	15
IL 150/390-75/4	IE3	150	940	75	977	2160660	D	26.497,-	D	2.985,-	ND	Sob consulta	15
IL 150/400-75/4	IE3	150	940	75	977	2169768	D	26.497,-	D	2.985,-	ND	Sob consulta	15
IL 150/400-90/4	IE3	150	940	90	1005	2160659	D	27.633,-	D	2.985,-	ND	Sob consulta	15
IL 200/230-11/4	IE3	200	800	11	352	2120827	B	6.531,-	C	2.132,-	ND	Sob consulta	7
IL 200/240-15/4	IE3	200	800	15	374	2120828	B	7.005,-	C	2.132,-	ND	Sob consulta	7
IL 200/250-18,5/4	IE3	200	800	18,5	405	2120829	B	7.123,-	C	2.132,-	ND	Sob consulta	7
IL 200/260-22/4	IE3	200	800	22	456	2120830	B	8.801,-	C	2.132,-	ND	Sob consulta	7
IL 200/265-22/4	IE3	200	800	22	456	2120831	B	8.801,-	C	2.132,-	ND	Sob consulta	7
IL 200/265-30/4	IE3	200	800	30	518	2120832	B	9.796,-	C	2.132,-	ND	Sob consulta	7
IL 200/270-30/4	IE3	200	800	30	518	2120833	B	9.796,-	C	2.132,-	ND	Sob consulta	7
IL 200/300-37/4	IE3	200	820	37	595	2142048	B	10.855,-	C	2.596,-	ND	Sob consulta	8
IL 200/315-37/4	IE3	200	820	37	595	2142049	B	10.855,-	C	2.596,-	ND	Sob consulta	8
IL 200/335-37/4	IE3	200	820	37	595	2142050	B	10.855,-	C	2.596,-	ND	Sob consulta	8
IL 200/335-45/4	IE3	200	820	45	630	2142051	C	11.638,-	C	2.596,-	ND	Sob consulta	8
IL 200/345-45/4	IE3	200	820	45	630	2142052	C	11.638,-	C	2.596,-	ND	Sob consulta	8
IL 200/345-55/4	IE3	200	820	55	886	2142053	C	12.733,-	C	2.596,-	ND	Sob consulta	8
IL 200/360-37/4	IE3	200	1100	37	693	2155280	D	12.978,-	D	3.347,-	ND	Sob consulta	15
IL 200/360-45/4	IE3	200	1100	45	728	2145051	D	14.060,-	D	3.347,-	ND	Sob consulta	15
IL 200/370-45/4	IE3	200	1100	45	728	2155279	D	14.060,-	D	3.347,-	ND	Sob consulta	15
IL 200/370-55/4	IE3	200	1100	55	987	2145052	D	15.033,-	D	3.347,-	ND	Sob consulta	15
IL 200/380-55/4	IE3	200	1100	55	987	2155278	D	15.033,-	D	3.347,-	ND	Sob consulta	15
IL 200/380-75/4	IE3	200	1100	75	1083	2145053	D	31.147,-	D	3.347,-	ND	Sob consulta	15
IL 200/390-75/4	IE3	200	1100	75	1083	2155277	D	31.147,-	D	3.347,-	ND	Sob consulta	15

* Grupo kit de empanque

Grupo de produto: PG3

Wilo-CronoLine-IL (de 4 pólos)								Custo adicional					
Modelo	Clas- se IE	Diâmetro nominal	Distân- cia entre flanges	Potência motor	Peso aprox.	Ref.			Impulsor de bronze (-L1)		Versão de fund. nodular (-H1)	Grupo GRD*	
		DN	l0 mm	P ₂ kW	m kg			EUR		EUR		EUR	
IL 200/390-90/4	IE3	200	1100	90	1111	2145054	D	32.012,-	D	3.347,-	ND	Sob consulta	15
IL 200/400-90/4	IE3	200	1100	90	1111	2155276	D	32.012,-	D	3.347,-	ND	Sob consulta	15
IL 200/400-110/4	IE3	200	1100	110	1391	2145055	D	41.638,-	D	3.347,-	ND	Sob consulta	15
IL 250/365-75/4	IE3	250	1150	75	1362	2151795	D	31.472,-	ND	Sob consulta	ND	Sob consulta	9
IL 250/375-75/4	IE3	250	1150	75	1362	2151794	D	31.472,-	ND	Sob consulta	ND	Sob consulta	9
IL 250/385-75/4	IE3	250	1150	75	1362	2151793	D	31.472,-	ND	Sob consulta	ND	Sob consulta	9
IL 250/385-90/4	IE3	250	1150	90	1390	2151792	D	32.337,-	ND	Sob consulta	ND	Sob consulta	9
IL 250/395-90/4	IE3	250	1150	90	1390	2151791	D	32.337,-	ND	Sob consulta	ND	Sob consulta	9
IL 250/395-110/4	IE3	250	1150	110	1648	2151790	D	42.179,-	ND	Sob consulta	ND	Sob consulta	9
IL 250/405-90/4	IE3	250	1150	90	1390	2151789	D	32.337,-	ND	Sob consulta	ND	Sob consulta	9
IL 250/405-110/4	IE3	250	1150	110	1648	2151788	D	42.179,-	ND	Sob consulta	ND	Sob consulta	9
IL 250/415-110/4	IE3	250	1150	110	1648	2151787	D	42.179,-	ND	Sob consulta	ND	Sob consulta	9
IL 250/415-132/4	IE3	250	1150	132	1658	2151786	D	43.801,-	ND	Sob consulta	ND	Sob consulta	9
IL 250/425-110/4	IE3	250	1150	110	1648	2151785	D	42.179,-	ND	Sob consulta	ND	Sob consulta	9
IL 250/425-132/4	IE3	250	1150	132	1658	2151784	D	43.801,-	ND	Sob consulta	ND	Sob consulta	9
IL 250/435-132/4	IE3	250	1150	132	1658	2151783	D	43.801,-	ND	Sob consulta	ND	Sob consulta	9
IL 250/435-160/4	IE3	250	1150	160	1698	2151782	D	48.473,-	ND	Sob consulta	ND	Sob consulta	9
IL 250/445-132/4	IE3	250	1150	132	1658	2151781	D	43.801,-	ND	Sob consulta	ND	Sob consulta	9
IL 250/445-160/4	IE3	250	1150	160	1698	2151780	D	48.473,-	ND	Sob consulta	ND	Sob consulta	9
IL 250/460-132/4	IE3	250	1200	132	1661	2120856	D	43.801,-	ND	Sob consulta	ND	Sob consulta	9
IL 250/460-160/4	IE3	250	1200	160	1701	2120857	D	48.473,-	ND	Sob consulta	ND	Sob consulta	9
IL 250/470-160/4	IE3	250	1200	160	1701	2120858	D	48.473,-	ND	Sob consulta	ND	Sob consulta	9
IL 250/470-200/4	IE3	250	1200	200	1931	2120859	D	56.811,-	ND	Sob consulta	ND	Sob consulta	9
IL 250/480-160/4	IE3	250	1200	160	1701	2120860	D	48.473,-	ND	Sob consulta	ND	Sob consulta	9
IL 250/480-200/4	IE3	250	1200	200	1931	2120861	D	56.811,-	ND	Sob consulta	ND	Sob consulta	9

* Grupo kit de empanque

Grupo de produto: PG3

Wilo-CronoLine-IL (de 6 pólos)								Custo adicional					
Tipo	Clas- se IE	Diâmetro nominal	Distân- cia entre flanges	Potência motor	Peso aprox.	Ref.			Impulsor de bronze (-L1)		Versão de fund. nodular (-H1)	Grupo GRD*	
		DN	l0 mm	P ₂ kW	m kg			EUR		EUR		EUR	
IL 200/240-7,5/6	IE3	200	800	7,5	360	2120940	C	7.651,-	D	2.132,-	ND	Sob consulta	7
IL 200/260-7,5/6	IE3	200	800	7,5	360	2120941	C	7.692,-	D	2.132,-	ND	Sob consulta	7
IL 200/270-11/6	IE3	200	800	11	375	2120942	C	7.939,-	D	2.132,-	ND	Sob consulta	7





* Grupo kit de empanque

Aquecimento, climatização, refrigeração

Bombas standard de rotor seco (bombas simples)





Versão GRD		
Modelo	Descrição	PN _{máx}
S7	Refrigeração, climatização: glicol 20% a 50%, -20°C a +120°C; água fria e quente (segundo VDI 2035)	25
S8	Óleo térmico, -20°C a +120°C	25
S11	Refrigeração, climatização: glicol 20% a 50%, -20°C a +140°C	25
S12	Óleo térmico, -20°C a +140°C	25

Grupo de produto: PG3





Wilo-CronoLine-IL (2 pólos) – Pressão nominal e flanges PN25									
Modelo	Ref.	-S7		-S8		-S11		-S12	
		 EUR	D	 EUR	D	 EUR	D	 EUR	D
IL 32/140-1,5/2-P4-..	Sob consulta	D	3.854,-	D	3.873,-	D	5.774,-	D	5.864,-
IL 32/150-2,2/2-P4-..	Sob consulta	D	4.041,-	D	4.060,-	D	5.961,-	D	6.051,-
IL 32/160-2,2/2-P4-..	Sob consulta	D	4.041,-	D	4.060,-	D	5.961,-	D	6.051,-
IL 32/160-3/2-P4-..	Sob consulta	D	4.183,-	D	4.202,-	D	6.103,-	D	6.192,-
IL 32/170-3/2-P4-..	Sob consulta	D	4.183,-	D	4.202,-	D	6.103,-	D	6.192,-
IL 32/170-4/2-P4-..	Sob consulta	D	4.249,-	D	4.268,-	D	6.169,-	D	6.259,-
IL 40/140-2,2/2-P4-..	Sob consulta	D	4.210,-	D	4.227,-	D	6.340,-	D	6.440,-
IL 40/150-3/2-P4-..	Sob consulta	D	4.337,-	D	4.353,-	D	6.467,-	D	6.567,-
IL 40/160-4/2-P4-..	Sob consulta	D	4.828,-	D	4.844,-	D	6.958,-	D	7.057,-
IL 40/170-5,5/2-P4-..	Sob consulta	D	6.017,-	D	6.061,-	D	8.154,-	D	8.251,-
IL 40/200-7,5/2-P4-..	Sob consulta	D	6.186,-	D	6.207,-	D	8.360,-	D	8.461,-
IL 40/220-11/2-P4-..	Sob consulta	D	7.428,-	D	7.448,-	D	9.601,-	D	9.703,-
IL 50/110-1,5/2-P4-..	Sob consulta	D	4.139,-	D	4.168,-	D	6.327,-	D	6.431,-
IL 50/120-2,2/2-P4-..	Sob consulta	D	4.308,-	D	4.337,-	D	6.496,-	D	6.600,-
IL 50/130-3/2-P4-..	Sob consulta	D	4.460,-	D	4.489,-	D	6.648,-	D	6.752,-
IL 50/140-3/2-P4-..	Sob consulta	D	4.460,-	D	4.489,-	D	6.648,-	D	6.752,-
IL 50/140-4/2-P4-..	Sob consulta	D	4.965,-	D	4.994,-	D	7.153,-	D	7.257,-
IL 50/160-5,5/2-P4-..	Sob consulta	D	6.323,-	D	6.342,-	D	8.499,-	D	8.601,-
IL 50/170-5,5/2-P4-..	Sob consulta	D	6.323,-	D	6.342,-	D	8.499,-	D	8.601,-
IL 50/170-7,5/2-P4-..	Sob consulta	D	6.363,-	D	6.381,-	D	8.538,-	D	8.640,-
IL 50/180-7,5/2-P4-..	Sob consulta	D	6.648,-	D	6.698,-	D	8.852,-	D	8.884,-
IL 50/210-11/2-P4-..	Sob consulta	D	8.384,-	D	8.434,-	D	10.589,-	D	10.620,-
IL 50/220-11/2-P4-..	Sob consulta	D	8.384,-	D	8.434,-	D	10.589,-	D	10.620,-
IL 50/220-15/2-P4-..	Sob consulta	D	8.932,-	D	8.981,-	D	11.136,-	D	11.168,-
IL 65/110-3/2-P4-..	Sob consulta	D	4.441,-	D	4.455,-	D	6.569,-	D	6.668,-
IL 65/120-3/2-P4-..	Sob consulta	D	4.441,-	D	4.455,-	D	6.569,-	D	6.668,-
IL 65/120-4/2-P4-..	Sob consulta	D	4.792,-	D	4.807,-	D	6.920,-	D	7.020,-
IL 65/130-4/2-P4-..	Sob consulta	D	4.792,-	D	4.807,-	D	6.920,-	D	7.020,-
IL 65/130-5,5/2-P4-..	Sob consulta	D	5.976,-	D	6.001,-	D	8.158,-	D	8.258,-

 = S – em stock ; A – aprox 2 semanas ; B – aprox 3 semanas ; C – aprox 4 semanas ; D – Sob consulta
Reservado ao direito de introduzir modificações, para mais informação técnica consulte os nossos catálogos.

Grupo de produto: PG3

Wilo-CronoLine-IL (2 pólos) - Pressão nominal e flanges PN25									
Modelo	Ref.	-S7		-S8		-S11		-S12	
			EUR		EUR		EUR		EUR
IL 65/140-5,5/2-P4-..	Sob consulta	D	5.976,-	D	6.001,-	D	8.158,-	D	8.258,-
IL 65/140-7,5/2-P4-..	Sob consulta	D	6.186,-	D	6.211,-	D	8.368,-	D	8.468,-
IL 65/150-5,5/2-P4-..	Sob consulta	D	6.442,-	D	6.463,-	D	8.624,-	D	8.728,-
IL 65/160-5,5/2-P4-..	Sob consulta	D	6.442,-	D	6.463,-	D	8.624,-	D	8.728,-
IL 65/160-7,5/2-P4-..	Sob consulta	D	6.652,-	D	6.673,-	D	8.834,-	D	8.938,-
IL 65/170-11/2-P4-..	Sob consulta	D	8.149,-	D	8.170,-	D	10.331,-	D	10.435,-
IL 65/200-11/2-P4-..	Sob consulta	D	8.543,-	D	8.638,-	D	11.026,-	D	11.147,-
IL 65/200-15/2-P4-..	Sob consulta	D	9.903,-	D	9.999,-	D	12.386,-	D	12.507,-
IL 65/210-15/2-P4-..	Sob consulta	D	9.903,-	D	9.999,-	D	12.386,-	D	12.507,-
IL 65/210-18,5/2-P4-..	Sob consulta	D	11.409,-	D	11.504,-	D	13.892,-	D	14.013,-
IL 65/220-18,5/2-P4-..	Sob consulta	D	11.409,-	D	11.504,-	D	13.892,-	D	14.013,-
IL 65/220-22/2-P4-..	Sob consulta	D	12.480,-	D	12.576,-	D	14.964,-	D	15.084,-
IL 80/110-3/2-P4-..	Sob consulta	D	4.890,-	D	4.909,-	D	7.022,-	D	7.120,-
IL 80/120-4/2-P4-..	Sob consulta	D	5.235,-	D	5.254,-	D	7.367,-	D	7.465,-
IL 80/130-5,5/2-P4-..	Sob consulta	D	6.151,-	D	6.173,-	D	8.328,-	D	8.428,-
IL 80/140-7,5/2-P4-..	Sob consulta	D	6.425,-	D	6.448,-	D	8.603,-	D	8.703,-
IL 80/150-7,5/2-P4-..	Sob consulta	D	6.795,-	D	6.818,-	D	8.971,-	D	9.077,-
IL 80/160-11/2-P4-..	Sob consulta	D	8.308,-	D	8.330,-	D	10.483,-	D	10.589,-
IL 80/170-11/2-P4-..	Sob consulta	D	8.308,-	D	8.330,-	D	10.483,-	D	10.589,-
IL 80/170-15/2-P4-..	Sob consulta	D	9.572,-	D	9.595,-	D	11.748,-	D	11.854,-
IL 80/190-15/2-P4-..	Sob consulta	D	9.834,-	D	9.895,-	D	12.278,-	D	12.393,-
IL 80/190-18,5/2-P4-..	Sob consulta	D	11.536,-	D	11.596,-	D	13.980,-	D	14.094,-
IL 80/200-18,5/2-P4-..	Sob consulta	D	11.536,-	D	11.596,-	D	13.980,-	D	14.094,-
IL 80/200-22/2-P4-..	Sob consulta	D	12.542,-	D	12.603,-	D	14.986,-	D	15.101,-
IL 80/210-30/2-P4-..	Sob consulta	D	14.477,-	D	14.537,-	D	16.921,-	D	17.035,-
IL 80/220-22/2-P4-..	Sob consulta	D	12.542,-	D	12.603,-	D	14.986,-	D	15.101,-
IL 80/220-30/2-P4-..	Sob consulta	D	14.477,-	D	14.537,-	D	16.921,-	D	17.035,-

Grupo de produto: PG3

Wilo-CronoLine-IL (4 pólos) - Pressão nominal e flanges PN25									
Modelo	Ref.	-S7		-S8		-S11		-S12	
			EUR		EUR		EUR		EUR
IL 32/140-0,25/4-P4-..	Sob consulta	D	3.438,-	D	3.453,-	D	5.414,-	D	5.497,-
IL 32/150-0,37/4-P4-..	Sob consulta	D	3.463,-	D	3.478,-	D	5.439,-	D	5.522,-
IL 32/170-0,55/4-P4-..	Sob consulta	D	3.734,-	D	3.748,-	D	5.710,-	D	5.793,-
IL 40/140-0,25/4-P4-..	Sob consulta	D	3.640,-	D	3.655,-	D	5.832,-	D	5.930,-
IL 40/150-0,37/4-P4-..	Sob consulta	D	3.661,-	D	3.675,-	D	5.853,-	D	5.921,-
IL 40/160-0,55/4-P4-..	Sob consulta	D	3.890,-	D	3.904,-	D	6.082,-	D	6.180,-
IL 40/170-0,75/4-P4-..	Sob consulta	D	4.210,-	D	4.224,-	D	6.402,-	D	6.500,-
IL 40/210-1,1/4-P4-..	Sob consulta	D	5.108,-	D	5.127,-	D	7.031,-	D	7.399,-
IL 40/220-1,5/4-P4-..	Sob consulta	D	5.158,-	D	5.177,-	D	7.351,-	D	7.448,-
IL 50/150-0,55/4-P4-..	Sob consulta	D	4.012,-	D	4.031,-	D	6.205,-	D	6.302,-
IL 50/160-0,75/4-P4-..	Sob consulta	D	4.339,-	D	4.358,-	D	6.531,-	D	6.629,-
IL 50/170-1,1/4-P4-..	Sob consulta	D	4.553,-	D	4.572,-	D	6.745,-	D	6.843,-
IL 50/200-1,5/4-P4-..	Sob consulta	D	5.558,-	D	5.574,-	D	7.744,-	D	7.846,-
IL 50/220-2,2/4-P4-..	Sob consulta	D	5.859,-	D	5.876,-	D	8.045,-	D	8.147,-
IL 65/120-0,55/4-P4-..	Sob consulta	D	4.066,-	D	4.083,-	D	6.144,-	D	6.242,-
IL 65/130-0,75/4-P4-..	Sob consulta	D	4.405,-	D	4.422,-	D	6.483,-	D	6.581,-

 = S - em stock ; A - aprox 2 semanas ; B - aprox 3 semanas ; C - aprox 4 semanas ; D - Sob consulta
Reservado ao direito de introduzir modificações, para mais informação técnica consulte os nossos catálogos.

Aquecimento, climatização,
refrigeração

Wilo-CronoLine-IL (4 pólos) - Pressão nominal e flanges PN25									
Modelo	Ref.	-S7		-S8		-S11		-S12	
			EUR		EUR		EUR		EUR
IL 65/140-1,1/4-P4-..	Sob consulta	D	4.505,-	D	4.522,-	D	6.583,-	D	6.681,-
IL 65/150-0,75/4-P4-..	Sob consulta	D	4.634,-	D	4.659,-	D	6.831,-	D	6.931,-
IL 65/160-1,1/4-P4-..	Sob consulta	D	4.734,-	D	4.759,-	D	6.931,-	D	7.030,-
IL 65/170-1,1/4-P4-..	Sob consulta	D	4.734,-	D	4.759,-	D	6.931,-	D	7.030,-
IL 65/170-1,5/4-P4-..	Sob consulta	D	4.759,-	D	4.784,-	D	6.956,-	D	7.055,-
IL 65/210-2,2/4-P4-..	Sob consulta	D	5.882,-	D	5.903,-	D	8.120,-	D	8.224,-
IL 65/220-2,2/4-P4-..	Sob consulta	D	5.882,-	D	5.903,-	D	8.120,-	D	8.224,-
IL 65/220-3/4-P4-..	Sob consulta	D	6.124,-	D	6.144,-	D	8.362,-	D	8.466,-
IL 80/145-1,1/4-P4-..	Sob consulta	D	4.971,-	D	4.992,-	D	7.164,-	D	7.263,-
IL 80/150-1,1/4-P4-..	Sob consulta	D	4.971,-	D	4.992,-	D	7.164,-	D	7.263,-
IL 80/160-1,5/4-P4-..	Sob consulta	D	5.077,-	D	5.098,-	D	7.270,-	D	7.369,-
IL 80/170-2,2/4-P4-..	Sob consulta	D	5.497,-	D	5.518,-	D	7.690,-	D	7.790,-
IL 80/210-3/4-P4-..	Sob consulta	D	6.336,-	D	6.354,-	D	8.574,-	D	8.682,-
IL 80/220-4/4-P4-..	Sob consulta	D	7.505,-	D	7.523,-	D	9.743,-	D	9.851,-
IL 150/360-30/4-P4-..	Sob consulta	ND	Sob consulta	ND	Sob consulta	D	Sob consulta	D	Sob consulta
IL 150/360-37/4-P4-..	Sob consulta	ND	Sob consulta	ND	Sob consulta	D	27.479,-	D	27.616,-
IL 150/370-37/4-P4-..	Sob consulta	ND	Sob consulta	ND	Sob consulta	D	27.479,-	D	27.616,-
IL 150/370-45/4-P4-..	Sob consulta	ND	Sob consulta	ND	Sob consulta	D	32.263,-	D	32.425,-
IL 150/380-45/4-P4-..	Sob consulta	ND	Sob consulta	ND	Sob consulta	D	32.263,-	D	32.425,-
IL 150/380-55/4-P4-..	Sob consulta	ND	Sob consulta	ND	Sob consulta	D	37.636,-	D	32.798,-
IL 150/390-55/4-P4-..	Sob consulta	ND	Sob consulta	ND	Sob consulta	D	37.636,-	D	32.798,-
IL 150/390-75/4-P4-..	Sob consulta	ND	Sob consulta	ND	Sob consulta	D	43.491,-	D	43.686,-
IL 150/400-75/4-P4-..	Sob consulta	ND	Sob consulta	ND	Sob consulta	D	43.491,-	D	43.686,-
IL 150/400-90/4-P4-..	Sob consulta	ND	Sob consulta	ND	Sob consulta	D	50.440,-	D	50.636,-
IL 200/345-45/4-P4-..	Sob consulta	ND	Sob consulta	ND	Sob consulta	D	Sob consulta	D	Sob consulta
IL 200/360-37/4-P4-..	Sob consulta	ND	Sob consulta	ND	Sob consulta	D	32.325,-	D	32.467,-
IL 200/360-45/4-P4-..	Sob consulta	ND	Sob consulta	ND	Sob consulta	D	35.878,-	D	36.019,-
IL 200/370-45/4-P4-..	Sob consulta	ND	Sob consulta	ND	Sob consulta	D	35.878,-	D	36.019,-
IL 200/370-55/4-P4-..	Sob consulta	ND	Sob consulta	ND	Sob consulta	D	38.686,-	D	38.850,-
IL 200/380-55/4-P4-..	Sob consulta	ND	Sob consulta	ND	Sob consulta	D	38.686,-	D	38.850,-
IL 200/380-75/4-P4-..	Sob consulta	ND	Sob consulta	ND	Sob consulta	D	42.594,-	D	42.759,-
IL 200/390-75/4-P4-..	Sob consulta	ND	Sob consulta	ND	Sob consulta	D	42.594,-	D	42.759,-
IL 200/390-90/4-P4-..	Sob consulta	ND	Sob consulta	ND	Sob consulta	D	51.578,-	D	51.780,-
IL 200/400-90/4-P4-..	Sob consulta	ND	Sob consulta	ND	Sob consulta	D	51.578,-	D	51.780,-
IL 200/400-110/4-P4-..	Sob consulta	ND	Sob consulta	ND	Sob consulta	D	66.431,-	D	66.633,-

Curvas (de 2 pólos)

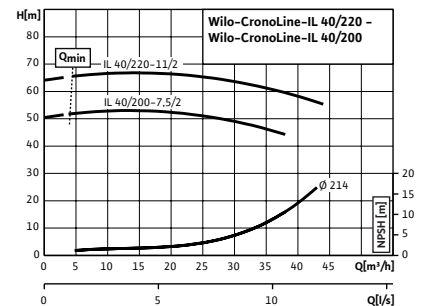
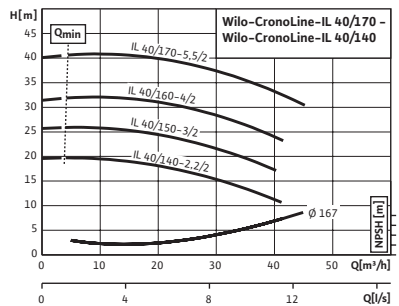
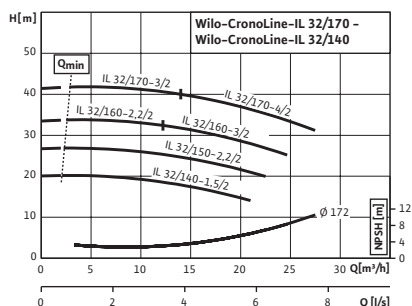

= S - em stock ; A - aprox 2 semanas ; B - aprox 3 semanas ; C - aprox 4 semanas ; D - Sob consulta
Reservado ao direito de introduzir modificações, para mais informação técnica consulte os nossos catálogos.

Curvas (de 2 pólos)

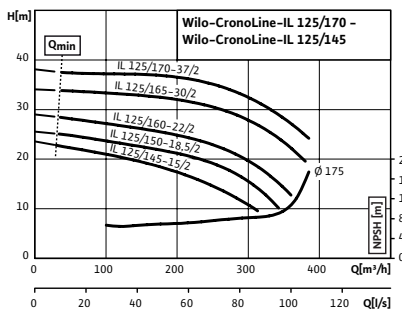
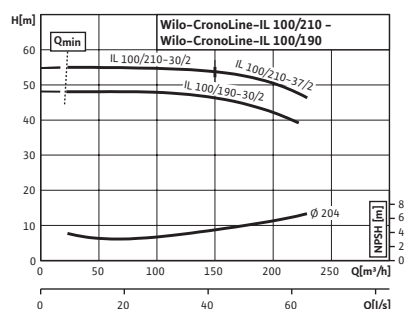
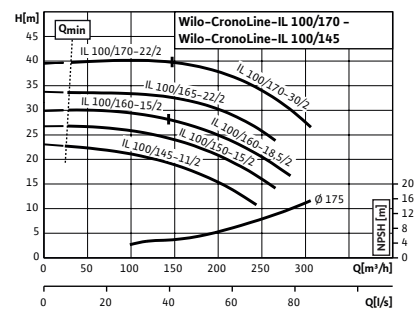
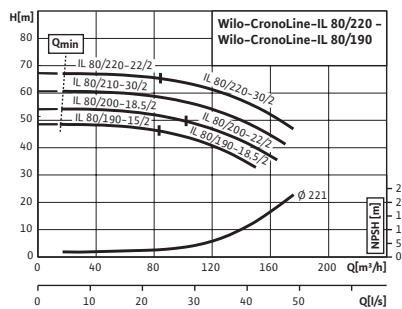
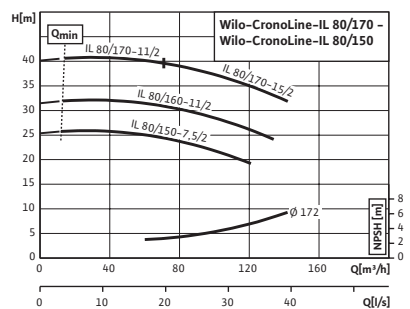
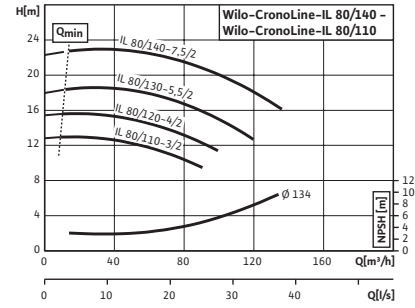
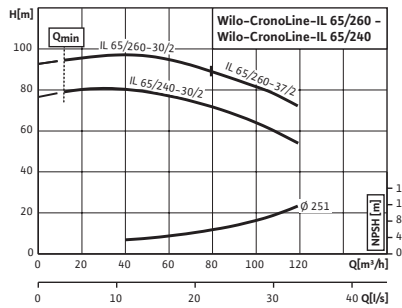
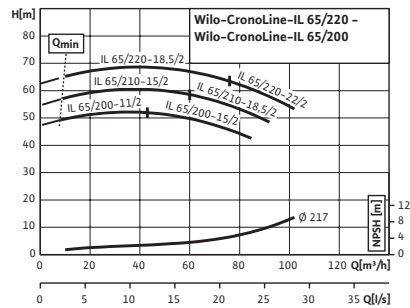
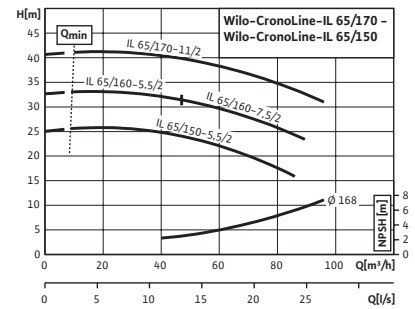
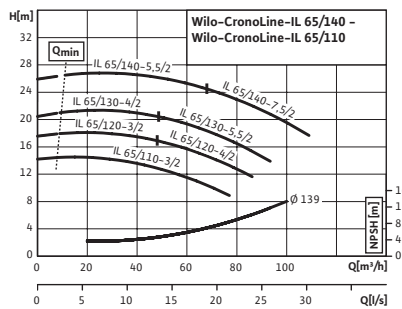
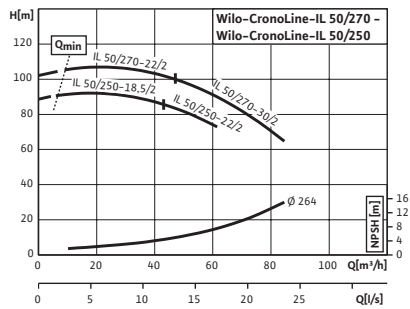
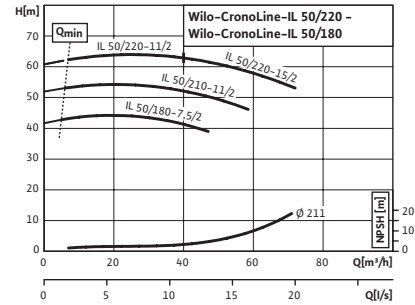
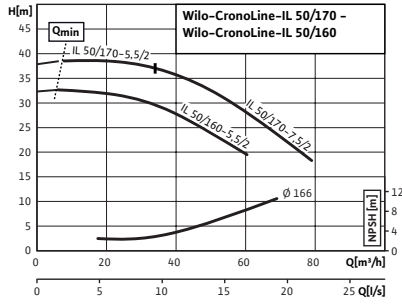
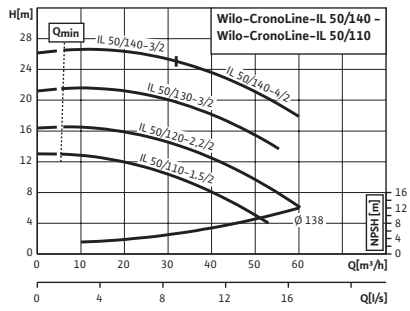

☞ S - em stock ; A - aprox 2 semanas ; B - aprox 3 semanas ; C - aprox 4 semanas ; D - Sob consulta
Reservado ao direito de introduzir modificações, para mais informação técnica consulte os nossos catálogos.

Aquecimento, climatização, refrigeração

Curvas (de 4 pólos)

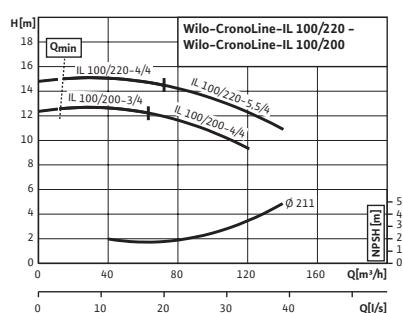
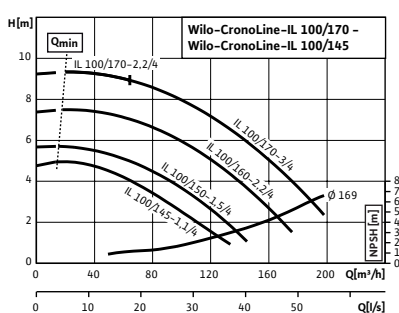
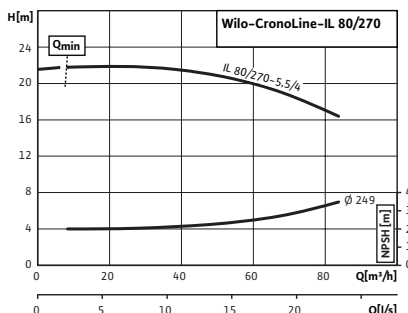
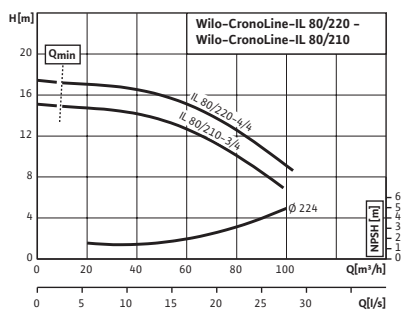
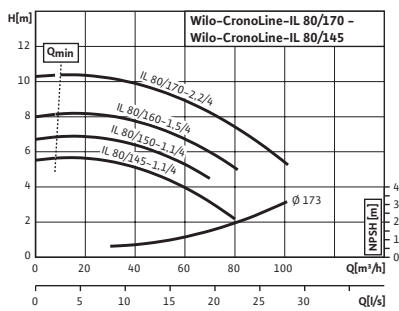
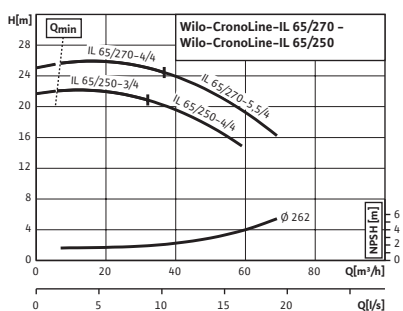
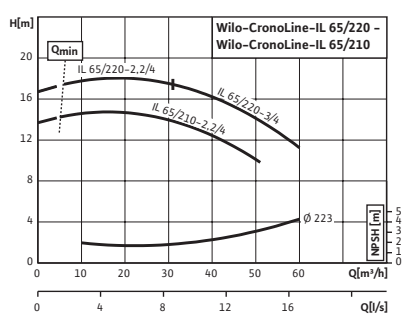
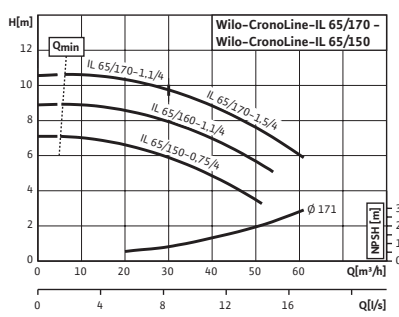
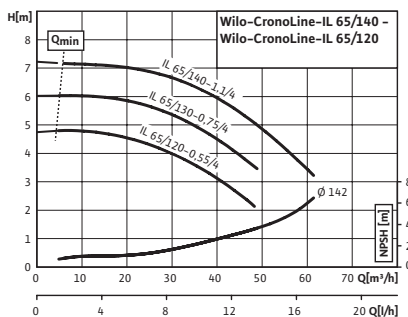
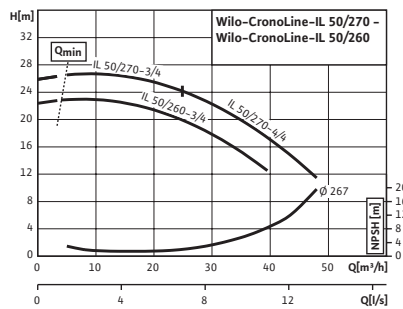
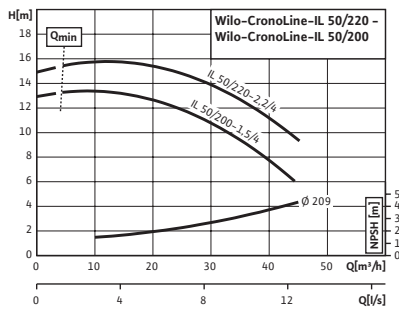
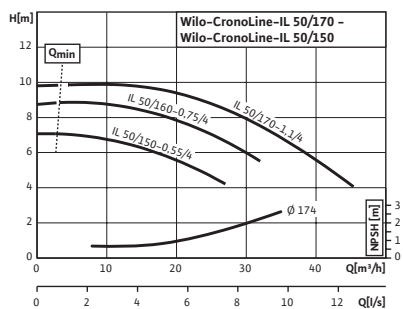
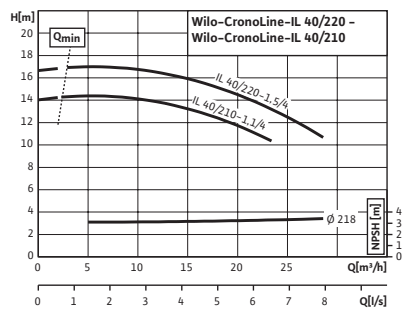
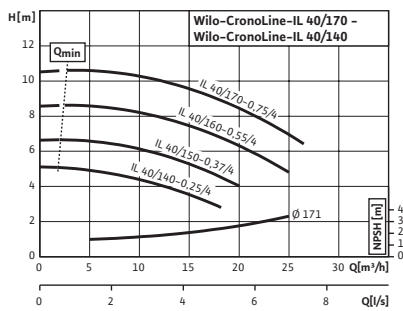
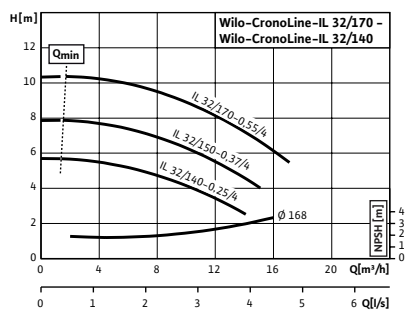

☒ = S - em stock ; A - aprox 2 semanas ; B - aprox 3 semanas ; C - aprox 4 semanas ; D - Sob consulta
Reservado ao direito de introduzir modificações, para mais informação técnica consulte os nossos catálogos.

Curvas (de 4 pólos)

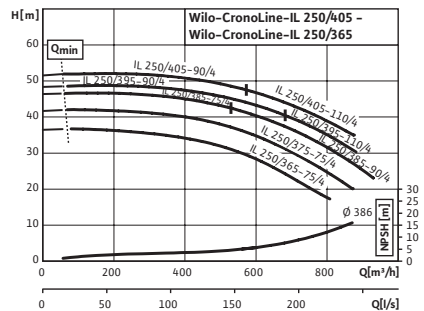
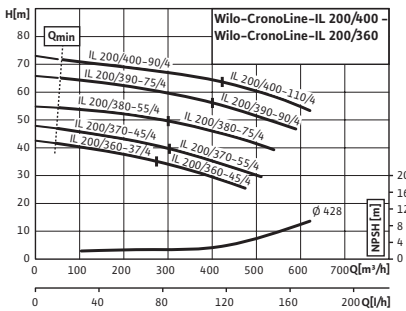
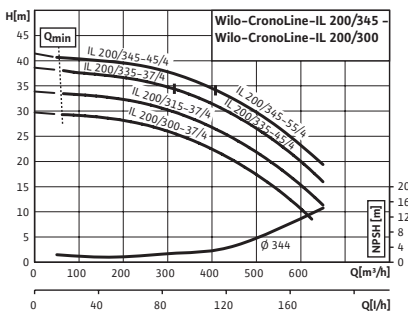
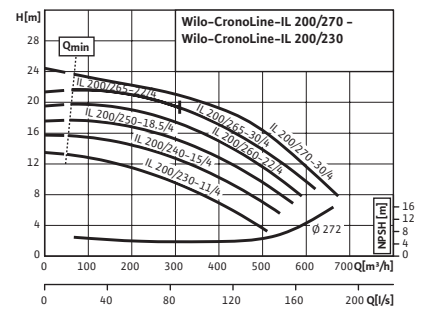
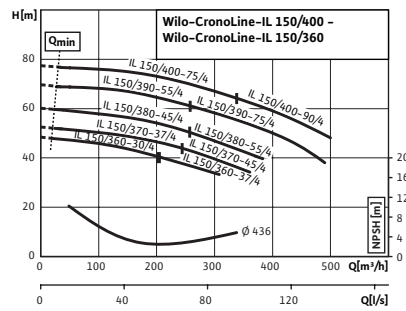
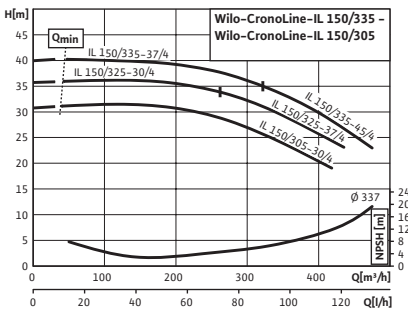
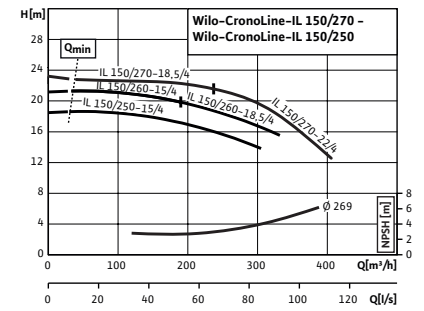
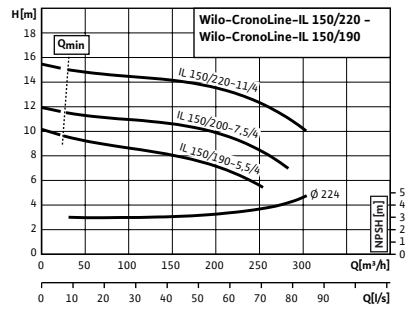
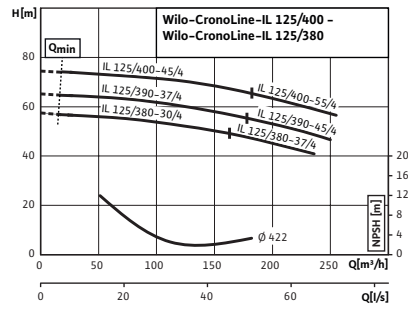
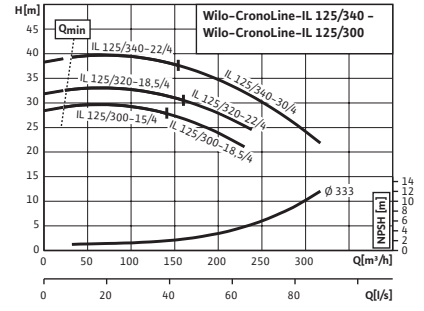
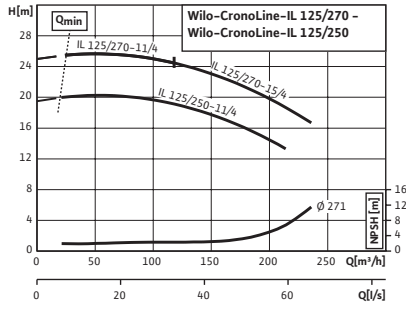
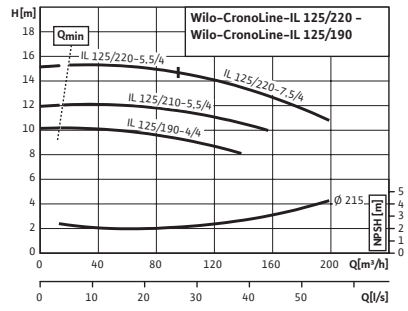
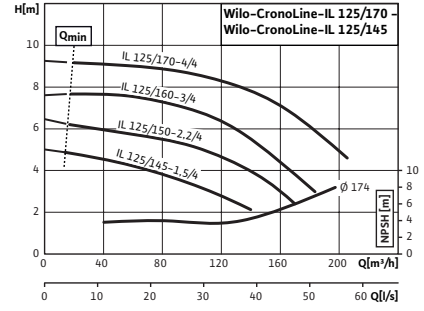
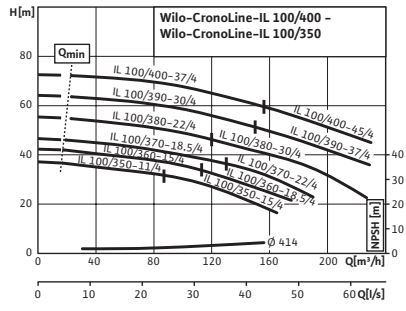
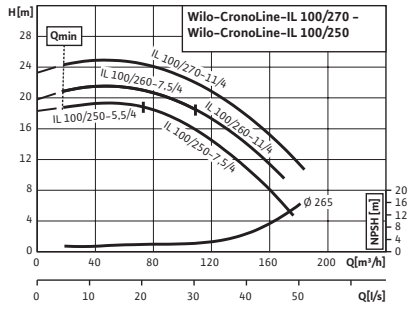

☞ S - em stock ; A - aprox 2 semanas ; B - aprox 3 semanas ; C - aprox 4 semanas ; D - Sob consulta
Reservado ao direito de introduzir modificações, para mais informação técnica consulte os nossos catálogos.

Aquecimento, climatização, refrigeração

Curvas (de 4 pólos)

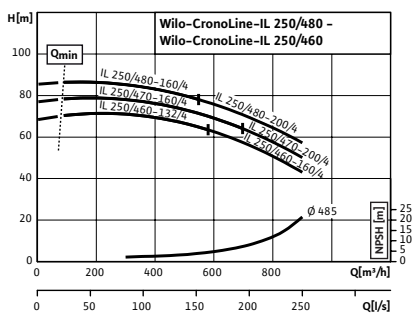
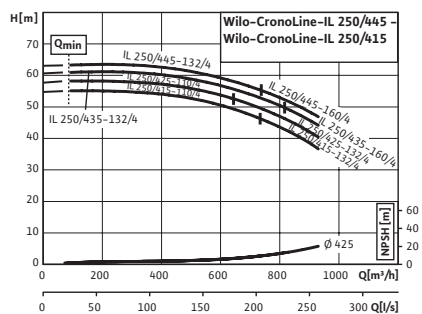

Curvas (de 6 pólos)

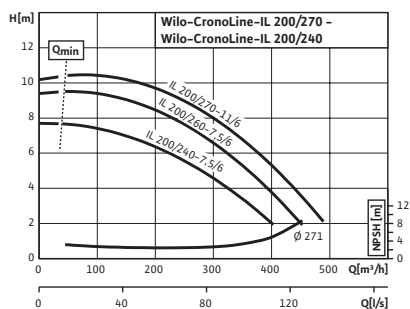

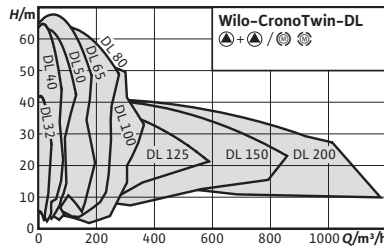

Designação

Exemplo: **DL 32/140-1,5/2**

- DL** Série
- 32/** Diâmetro de aspiração/compressão (mm)
- 140-** Diâmetro aprox. do impulsor (mm)
- 1,5/** Potência motor (kW)
- 2** Número de pólos

Acessórios

Página

- Kits consola para montagem sobre bancada 239
- Relés de disparo para sensores PTC 270
- Sistema de regulação SCe-HVAC 242
- Sistema de regulação CCe-HVAC 249
- Flanges cegas 279

Wilo-CronoTwin-DL



Tipo

Bomba dupla de rotor seco tipo Inline com conexão flangeada.

Aplicação

Todos os sistemas de aquecimento de água quente, instalações de climatização, circuitos fechados de refrigeração e sistemas industriais de circulação.

Incluído

- Bomba
- Instruções de instalação e funcionamento

Opções

- Variante...-L1 com impulsor de bronze (com custo adicional).
- Outras tensões e frequências, assim como variantes para zonas ATEX Sob consulta.
- Variante...-S1/-S2 empanque mecânico especial (com custo adicional na página 277) para aplicações com misturas de água/glicol (dependendo das temperaturas e concentrações).

Indicação

- Motores com classe de eficiência energética IE3 para potências nominais ≥ 0,75 kW.

Características especiais

Vantagens do produto

- Menor custo do ciclo de vida graças à otimização do rendimento.
- Aplicável em instalações de climatização e refrigeração, com a grande vantagem de aplicação por conter orifícios para a evacuação seletiva de condensados por meio do design otimizado da voluta (patenteado).
- Elevada proteção contra a corrosão devido ao revestimento por cataforese.
- Funcionamento principal/reserva ou funcionamento de pico de carga (mediante quadro externo).
- Gama de temperaturas do fluido de -20°C a 140°C.
- Pressão nominal PN16.

Indicações gerais – Diretiva ErP (Ecodesign)

O índice de eficiência mínima MEI desta gama de bombas é ≥ 0,4. Podem consultar mais detalhes sobre os valores MEI no catálogo online da Wilo, disponível em: www.wilo.pt.

Wilo-CronoTwin-DL (de 2 pólos)							Grupo de produto: PG3					
Modelo	Classe IE	Diâmetro nominal	Distância entre flanges	Potência motor	Peso aprox.	Ref.	Custo adicional					
							Impulsor de bronze (-L1)	Grupo GRD*	Flange cega			
		DN	l0 mm	P ₂ kW	m kg		EUR	EUR				
DL 32/140-1,5/2	IE3	32	320	1,5	106	2121010	A	2.536,-	C	1.281,-	4	B
DL 32/150-2,2/2	IE3	32	320	2,2	111	2121011	A	2.645,-	C	1.281,-	4	B

* Grupo kit de empanque

☞ S – em stock ; A – aprox 2 semanas ; B – aprox 3 semanas ; C – aprox 4 semanas ; D – Sob consulta
Reservado ao direito de introduzir modificações, para mais informação técnica consulte os nossos catálogos.

Wilo-CronoTwin-DL (de 2 pólos)							Custo adicional					
Modelo	Classe IE	Diâmetro nominal	Distância entre flanges	Potência motor	Peso aprox.	Ref.	Impulsor de bronze (-L1)		Grupo GRD*	Flange cega		
		DN	l0 mm	P ₂ kW	m kg		EUR	EUR				
DL 32/160-2,2/2	IE3	32	320	2,2	111	2121012	A	2.789,-	C	1.281,-	4	B
DL 32/160-3/2	IE3	32	320	3	119	2121013	A	3.181,-	C	1.281,-	4	B
DL 32/170-3/2	IE3	32	320	3	119	2121014	A	3.318,-	C	1.281,-	4	B
DL 32/170-4/2	IE3	32	320	4	135	2121015	A	3.657,-	C	1.281,-	4	B
DL 40/140-2,2/2	IE3	40	340	2,2	113	2121016	A	2.899,-	C	1.406,-	4	B
DL 40/150-3/2	IE3	40	340	3	121	2121017	A	3.420,-	C	1.406,-	4	B
DL 40/160-4/2	IE3	40	340	4	136	2121018	A	3.756,-	C	1.406,-	4	B
DL 40/170-5,5/2	IE3	40	340	5,5	171	2121019	A	4.236,-	C	1.406,-	4	B
DL 40/200-7,5/2	IE3	40	440	7,5	208	2121020	A	4.709,-	C	1.535,-	5	C
DL 40/220-11/2	IE3	40	440	11	303	2121021	A	5.914,-	C	1.535,-	5	C
DL 50/110-1,5/2	IE3	50	340	1,5	102	2121022	A	2.609,-	C	1.406,-	4	A
DL 50/120-2,2/2	IE3	50	340	2,2	105	2121023	A	2.934,-	C	1.406,-	4	A
DL 50/130-3/2	IE3	50	340	3	117	2121024	A	3.578,-	C	1.406,-	4	A
DL 50/140-3/2	IE3	50	340	3	115	2121025	A	3.717,-	C	1.406,-	4	A
DL 50/140-4/2	IE3	50	340	4	130	2121026	A	3.766,-	C	1.406,-	4	A
DL 50/160-5,5/2	IE3	50	340	5,5	175	2121027	A	4.251,-	C	1.564,-	5	B
DL 50/170-5,5/2	IE3	50	340	5,5	175	2121028	A	4.270,-	C	1.564,-	5	B
DL 50/170-7,5/2	IE3	50	340	7,5	189	2121029	A	4.831,-	C	1.564,-	5	B
DL 50/180-7,5/2	IE3	50	440	7,5	217	2121030	A	4.962,-	C	1.714,-	5	C
DL 50/210-11/2	IE3	50	440	11	308	2121031	A	6.324,-	C	1.714,-	5	C
DL 50/220-11/2	IE3	50	440	11	308	2121032	A	6.469,-	C	1.714,-	5	C
DL 50/220-15/2	IE3	50	440	15	345	2121033	A	6.826,-	C	1.714,-	5	C
DL 65/110-3/2	IE3	65	340	3	122	2121034	A	3.724,-	C	1.564,-	4	A
DL 65/120-3/2	IE3	65	340	3	122	2121035	A	3.737,-	C	1.564,-	4	A
DL 65/120-4/2	IE3	65	340	4	138	2121036	A	3.771,-	C	1.564,-	4	A
DL 65/130-5,5/2	IE3	65	340	5,5	172	2121037	A	4.286,-	C	1.564,-	5	A
DL 65/140-5,5/2	IE3	65	340	5,5	172	2121038	A	4.300,-	C	1.564,-	5	A
DL 65/140-7,5/2	IE3	65	340	7,5	186	2121039	A	4.978,-	C	1.564,-	5	A
DL 65/150-5,5/2	IE3	65	430	5,5	193	2121040	A	4.317,-	C	2.496,-	5	B
DL 65/160-5,5/2	IE3	65	430	5,5	193	2121041	A	4.333,-	C	2.496,-	5	B
DL 65/160-7,5/2	IE3	65	430	7,5	207	2121042	A	4.995,-	C	2.496,-	5	B
DL 65/170-11/2	IE3	65	430	11	292	2121043	A	6.369,-	C	2.496,-	5	B
DL 65/200-11/2	IE3	65	475	11	321	2121044	A	6.507,-	C	2.692,-	6	C
DL 65/200-15/2	IE3	65	475	15	357	2121045	A	7.275,-	C	2.692,-	6	C
DL 65/210-15/2	IE3	65	475	15	357	2121046	A	7.415,-	C	2.692,-	6	C
DL 65/210-18,5/2	IE3	65	475	18,5	389	2121047	A	7.904,-	C	2.692,-	6	C
DL 65/220-18,5/2	IE3	65	475	18,5	389	2121048	A	8.033,-	C	2.692,-	6	C
DL 65/220-22/2	IE3	65	475	22	555	2121049	A	8.837,-	C	2.692,-	6	C
DL 80/120-4/2	IE3	80	400	4	153	2121050	A	3.788,-	C	2.496,-	4	A
DL 80/130-5,5/2	IE3	80	400	5,5	188	2121051	A	4.605,-	C	2.496,-	5	A
DL 80/140-7,5/2	IE3	80	400	7,5	202	2121052	A	5.296,-	C	2.496,-	5	A
DL 80/150-7,5/2	IE3	80	440	7,5	219	2121053	A	5.416,-	C	2.579,-	5	B
DL 80/160-11/2	IE3	80	440	11	301	2121054	A	6.888,-	C	2.579,-	5	B
DL 80/170-11/2	IE3	80	440	11	301	2121055	A	7.016,-	C	2.579,-	5	B
DL 80/170-15/2	IE3	80	440	15	337	2121056	A	7.713,-	C	2.579,-	5	B

* Grupo kit de empanque

☞ = S - em stock ; A - aprox 2 semanas ; B - aprox 3 semanas ; C - aprox 4 semanas ; D - Sob consulta
Reservado ao direito de introduzir modificações, para mais informação técnica consulte os nossos catálogos.

Grupo de produto: PG3

Wilo-CronoTwin-DL (de 2 pólos)							Custo adicional					
Modelo	Classe IE	Diâmetro nominal	Distância entre flanges	Potência motor	Peso aprox.	Ref.			Impulsor de bronze (-L1)	Grupo GRD*	Flange cega	
		DN	l0 mm	P ₂ kW	m kg		🚚	EUR	🚚	EUR		
DL 80/190-15/2	IE3	80	500	15	372	2121057	A	7.843,-	C	2.825,-	6	C
DL 80/190-18,5/2	IE3	80	500	18,5	404	2121058	A	8.053,-	C	2.825,-	6	C
DL 80/200-18,5/2	IE3	80	500	18,5	404	2121059	A	8.181,-	C	2.825,-	6	C
DL 80/200-22/2	IE3	80	500	22	579	2121060	A	9.088,-	C	2.825,-	6	C
DL 80/220-30/2	IE3	80	500	30	678	2121061	A	10.829,-	C	2.825,-	6	C
DL 100/145-11/2	IE3	100	500	11	344	2121062	B	7.167,-	C	2.908,-	6	B
DL 100/150-15/2	IE3	100	500	15	380	2121063	B	7.991,-	C	2.908,-	6	B
DL 100/160-15/2	IE3	100	500	15	380	2121064	B	8.119,-	C	2.908,-	6	B
DL 100/160-18,5/2	IE3	100	500	18,5	412	2121065	B	8.431,-	C	2.908,-	6	B
DL 100/165-22/2	IE3	100	500	22	577	2121066	B	9.488,-	C	2.908,-	6	B
DL 100/170-30/2	IE3	100	500	30	678	2121067	B	11.189,-	C	2.908,-	6	B
DL 100/190-30/2	IE3	100	550	30	707	2121068	B	11.189,-	C	3.087,-	6	C
DL 100/210-30/2	IE3	100	550	30	707	2121069	B	11.189,-	C	2.854,-	6	C
DL 100/210-37/2	IE3	100	550	37	745	2121070	B	11.838,-	C	3.087,-	6	C

* Grupo kit de empanque

Grupo de produto: PG3

Wilo-CronoTwin-DL (de 4 pólos)							Custo adicional					
Modelo	Classe IE	Diâmetro nominal	Distância entre flanges	Potência motor	Peso aprox.	Ref.			Impulsor de bronze (-L1)	Grupo GRD*	Flange cega	
		DN	l0 mm	P ₂ kW	m kg		🚚	EUR	🚚	EUR		
DL 32/140-0,25/4	IE2	32	320	0,25	72	2089227	A	2.370,-	C	1.281,-	4	B
DL 32/150-0,37/4	IE2	32	320	0,37	73	2089226	A	2.385,-	C	1.281,-	4	B
DL 32/170-0,55/4	IE2	32	320	0,55	80	2063734	A	2.677,-	C	1.281,-	4	B
DL 40/140-0,25/4	IE2	40	340	0,25	73	2089239	A	2.512,-	C	1.406,-	4	B
DL 40/150-0,37/4	IE2	40	340	0,37	74	2089238	A	2.550,-	C	1.406,-	4	B
DL 40/160-0,55/4	IE2	40	340	0,55	82	2089237	A	2.732,-	C	1.406,-	4	B
DL 40/170-0,75/4	IE3	40	340	0,75	89	2120943	A	3.041,-	C	1.406,-	4	B
DL 40/210-1,1/4	IE3	40	440	1,1	118	2120944	S	2.916,-	C	1.535,-	4	C
DL 40/220-1,5/4	IE3	40	440	1,5	123	2120945	S	3.200,-	C	1.535,-	4	C
DL 50/150-0,55/4	IE2	50	340	0,55	86	2089253	A	2.770,-	C	1.564,-	4	B
DL 50/160-0,75/4	IE3	50	340	0,75	93	2120946	A	3.048,-	C	1.564,-	4	B
DL 50/170-1,1/4	IE3	50	340	1,1	109	2120947	A	2.920,-	C	1.564,-	4	B
DL 50/200-1,5/4	IE3	50	440	1,5	134	2120948	A	3.209,-	C	1.714,-	4	C
DL 50/220-2,2/4	IE3	50	440	2,2	152	2120949	S	3.799,-	C	1.714,-	4	C
DL 50/260-3/4	IE3	50	440	3	185	2120950	A	3.894,-	C	2.575,-	5	D
DL 50/270-3/4	IE3	50	440	3	185	2120951	A	4.028,-	C	2.575,-	5	D
DL 50/270-4/4	IE3	50	440	4	199	2120952	A	4.536,-	C	2.575,-	5	D
DL 65/120-0,55/4	IE2	65	340	0,55	82	2139468	A	2.831,-	C	1.564,-	4	A
DL 65/130-0,75/4	IE3	65	340	0,75	89	2142054	A	3.154,-	C	1.564,-	4	A
DL 65/140-1,1/4	IE3	65	340	1,1	105	2142055	A	2.995,-	C	1.564,-	4	A
DL 65/150-0,75/4	IE3	65	430	0,75	111	2120953	A	3.154,-	C	2.496,-	4	B
DL 65/160-1,1/4	IE3	65	430	1,1	127	2120954	A	2.995,-	C	2.496,-	4	B
DL 65/170-1,1/4	IE3	65	430	1,1	127	2120955	A	3.010,-	C	2.496,-	4	B
DL 65/170-1,5/4	IE3	65	430	1,5	135	2120956	A	3.216,-	C	2.496,-	4	B
DL 65/210-2,2/4	IE3	65	475	2,2	160	2120957	A	3.805,-	C	2.692,-	5	C

🚚 = S - em stock ; A - aprox 2 semanas ; B - aprox 3 semanas ; C - aprox 4 semanas ; D - Sob consulta
Reservado ao direito de introduzir modificações, para mais informação técnica consulte os nossos catálogos.

Aquecimento, climatização, refrigeração

Grupo de produto: PG3

Wilo-CronoTwin-DL (de 4 pólos)							Custo adicional					
Modelo	Classe IE	Diâmetro nominal	Distância entre flanges	Potência motor	Peso aprox.	Ref.			Impulsor de bronze (-L1)	Grupo GRD*	Flange cega	
		DN	l0 mm	P ₂ kW	m kg		🚚	EUR	🚚	EUR		
* Grupo kit de empanque												
DL 65/220-2,2/4	IE3	65	475	2,2	160	2120958	A	3.936,-	C	2.692,-	5	C
DL 65/220-3/4	IE3	65	475	3	176	2120959	A	3.905,-	C	2.692,-	5	C
DL 65/250-3/4	IE3	65	475	3	192	2120960	A	4.124,-	C	2.746,-	5	D
DL 65/250-4/4	IE3	65	475	4	206	2120961	A	4.576,-	C	2.746,-	5	D
DL 65/270-5,5/4	IE3	65	475	5,5	281	2120962	A	5.103,-	C	2.746,-	5	D
DL 80/150-1,1/4	IE3	80	440	1,1	134	2120963	A	3.062,-	C	2.579,-	4	B
DL 80/160-1,5/4	IE3	80	440	1,5	144	2120964	A	3.256,-	C	2.579,-	4	B
DL 80/170-2,2/4	IE3	80	440	2,2	167	2120965	A	3.822,-	C	2.579,-	4	B
DL 80/210-3/4	IE3	80	500	3	191	2120966	A	4.135,-	C	2.825,-	5	C
DL 80/220-4/4	IE3	80	500	4	206	2120967	A	4.977,-	C	2.825,-	5	C
DL 80/270-5,5/4	IE3	80	500	5,5	306	2120968	A	5.296,-	C	3.053,-	5	B
DL 100/145-1,1/4	IE3	100	500	1,1	173	2120969	B	3.582,-	C	2.908,-	5	B
DL 100/150-1,5/4	IE3	100	500	1,5	178	2120970	B	3.881,-	C	2.908,-	5	B
DL 100/160-2,2/4	IE3	100	500	2,2	194	2120971	B	4.335,-	C	2.908,-	5	B
DL 100/170-3/4	IE3	100	500	3	214	2120972	B	4.468,-	C	2.908,-	5	B
DL 100/200-3/4	IE3	100	550	3	219	2120973	B	4.609,-	C	3.203,-	5	C
DL 100/200-4/4	IE3	100	550	4	233	2120974	B	5.035,-	C	3.203,-	5	C
DL 100/220-5,5/4	IE3	100	550	5,5	308	2120975	B	5.856,-	C	3.203,-	5	C
DL 100/250-5,5/4	IE3	100	550	5,5	333	2120976	B	5.999,-	C	3.295,-	5	D
DL 100/250-7,5/4	IE3	100	550	7,5	356	2120977	B	7.608,-	C	3.295,-	5	D
DL 100/260-11/4	IE3	100	550	11	409	2120978	B	8.310,-	C	3.295,-	6	D
DL 100/270-11/4	IE3	100	550	11	409	2120979	B	9.131,-	C	3.295,-	6	D
DL 125/190-4/4	IE3	125	620	4	254	2120980	B	5.840,-	C	3.245,-	5	C
DL 125/210-5,5/4	IE3	125	620	5,5	329	2120981	B	6.099,-	C	3.245,-	5	C
DL 125/220-5,5/4	IE3	125	620	5,5	329	2120982	B	6.239,-	C	3.245,-	5	C
DL 125/220-7,5/4	IE3	125	620	7,5	349	2120983	B	8.270,-	C	3.245,-	5	C
DL 125/250-11/4	IE3	125	620	11	455	2120984	B	9.163,-	C	3.424,-	6	D
DL 125/270-11/4	IE3	125	620	11	455	2120985	B	9.243,-	C	3.424,-	6	D
DL 125/270-15/4	IE3	125	620	15	499	2120986	B	9.730,-	C	3.424,-	6	D
DL 125/300-18,5/4	IE3	125	700	18,5	608	2120987	B	11.513,-	C	4.447,-	7	E
DL 125/320-18,5/4	IE3	125	700	18,5	608	2120988	B	11.596,-	C	4.447,-	7	E
DL 125/320-22/4	IE3	125	700	22	710	2120989	B	13.833,-	C	4.447,-	7	E
DL 125/340-30/4	IE3	125	700	30	837	2120990	B	15.243,-	C	4.447,-	7	E
DL 150/190-5,5/4	IE3	150	700	5,5	405	2120991	B	8.883,-	C	3.544,-	5	C
DL 150/200-7,5/4	IE3	150	700	7,5	425	2120992	B	9.285,-	C	3.544,-	5	C
DL 150/220-11/4	IE3	150	700	11	476	2120993	B	9.972,-	C	3.544,-	6	C
DL 150/250-15/4	IE3	150	700	15	599	2120994	B	11.050,-	C	3.873,-	7	D
DL 150/260-15/4	IE3	150	700	15	609	2120995	B	12.283,-	C	3.873,-	7	D
DL 150/260-18,5/4	IE3	150	700	18,5	670	2120996	B	11.555,-	C	3.873,-	7	D
DL 150/270-18,5/4	IE3	150	700	18,5	670	2120997	B	11.637,-	C	3.873,-	7	D
DL 150/270-22/4	IE3	150	700	22	772	2120998	B	14.405,-	C	3.873,-	7	D
DL 150/305-30/4	IE3	150	770	30	959	2151765	B	17.570,-	C	5.079,-	7	E
DL 150/325-30/4	IE3	150	770	30	959	2151764	B	17.570,-	C	5.079,-	7	E
DL 150/325-37/4	IE3	150	770	37	1042	2151763	B	19.770,-	C	5.079,-	8	E

🚚 = S - em stock ; A - aprox 2 semanas ; B - aprox 3 semanas ; C - aprox 4 semanas ; D - Sob consulta
Reservado ao direito de introduzir modificações, para mais informação técnica consulte os nossos catálogos.

Grupo de produto: PG3

Wilo-CronoTwin-DL (de 4 pólos)							Custo adicional					
Modelo	Classe IE	Diâmetro nominal	Distância entre flanges	Potência motor	Peso aprox.	Ref.		Impulsor de bronze (-L1)	Grupo GRD*	Flange cega		
		DN	l0 mm	P ₂ kW	m kg							
								EUR	EUR			
DL 150/335-37/4	IE3	150	770	37	1042	2151762	B	19.770,-	C	5.079,-	8	E
* Grupo kit de empanque												
DL 150/335-45/4	IE3	150	770	45	1112	2151761	B	23.964,-	C	5.079,-	8	E
DL 200/240-15/4	IE3	200	800	15	747	2121003	C	14.010,-	C	4.264,-	7	D
DL 200/250-18,5/4	IE3	200	800	18,5	807	2121004	C	14.247,-	C	4.264,-	7	D
DL 200/260-22/4	IE3	200	800	22	909	2121005	C	17.602,-	C	4.264,-	7	D
DL 200/270-30/4	IE3	200	800	30	1034	2121006	C	19.592,-	C	4.264,-	7	D
DL 200/300-37/4	IE3	200	820	37	1161	2142056	C	21.709,-	C	5.192,-	8	E
DL 200/315-37/4	IE3	200	820	37	1161	2142057	C	21.709,-	C	5.192,-	8	E
DL 200/335-37/4	IE3	200	820	37	1161	2142058	C	21.709,-	C	5.192,-	8	E
DL 200/335-45/4	IE3	200	820	45	1231	2142059	D	23.276,-	C	5.192,-	8	E
DL 200/345-45/4	IE3	200	820	45	1231	2142060	D	23.276,-	C	5.192,-	8	E
DL 200/345-55/4	IE3	200	820	55	1745	2142061	D	25.466,-	C	5.192,-	8	E

Curvas (de 2 pólos)

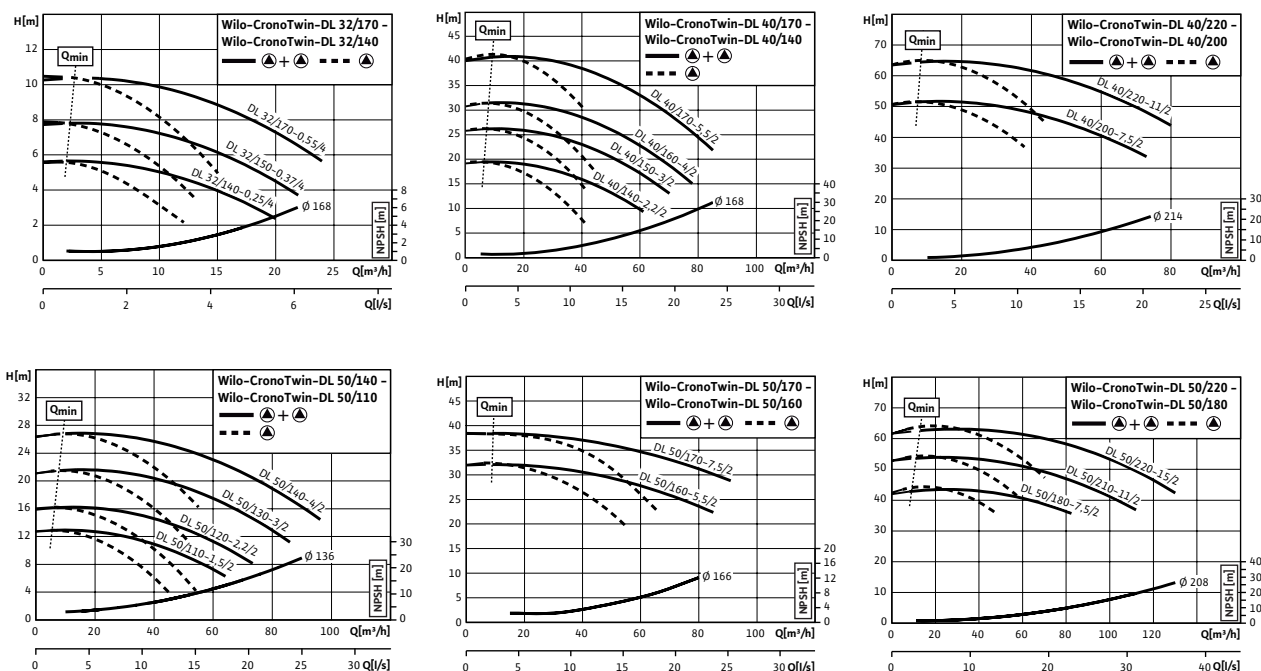

☛ = S - em stock ; A - aprox 2 semanas ; B - aprox 3 semanas ; C - aprox 4 semanas ; D - Sob consulta
Reservado ao direito de introduzir modificações, para mais informação técnica consulte os nossos catálogos.

Aquecimento, climatização, refrigeração

Curvas (de 2 pólos)

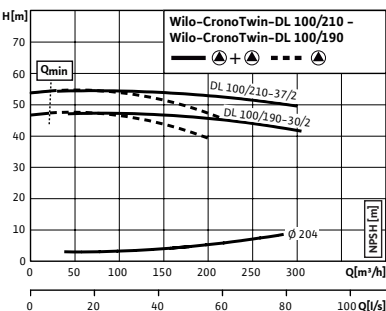
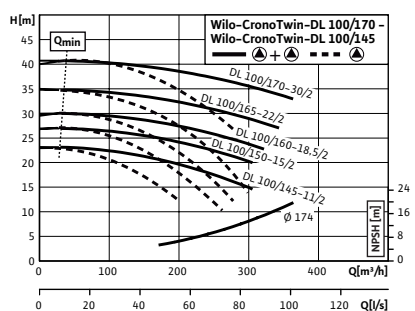
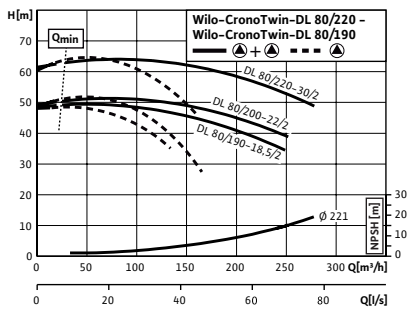
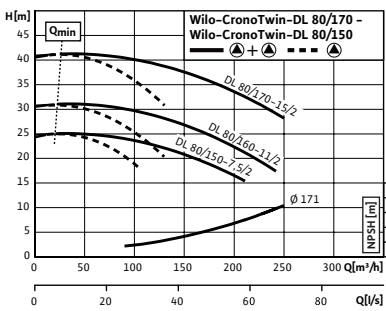
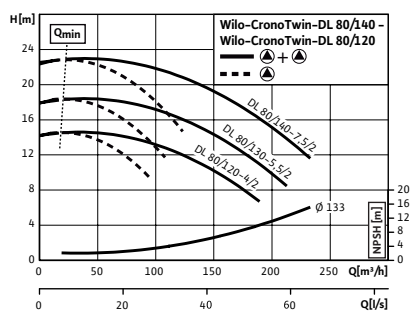
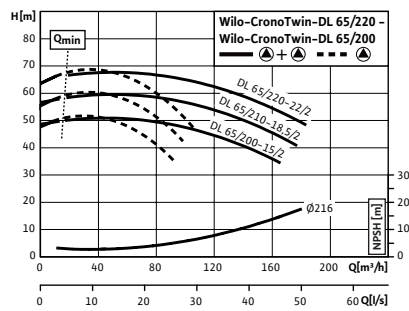
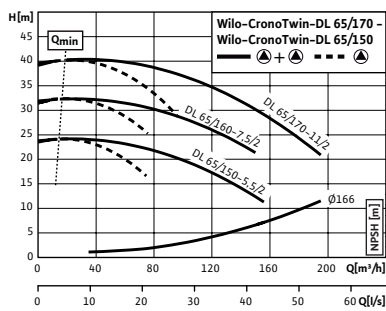
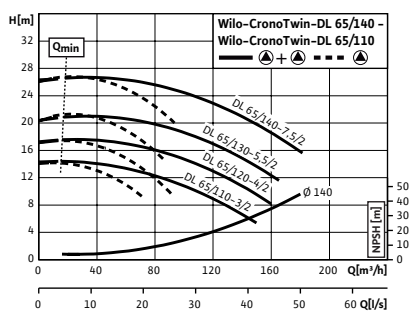

Curvas (de 4 pólos)

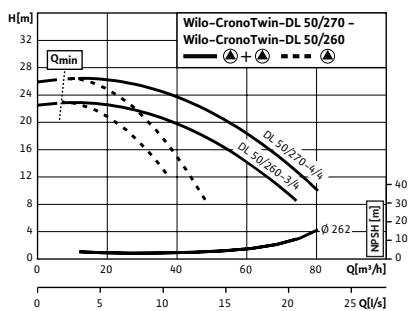
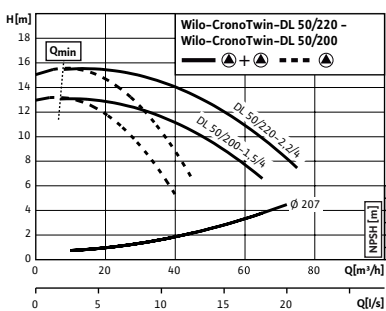
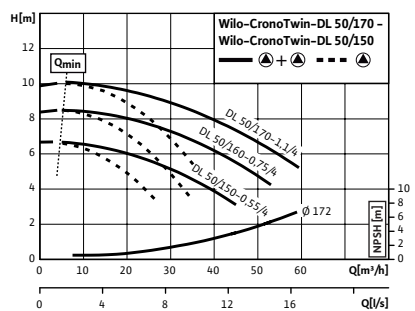
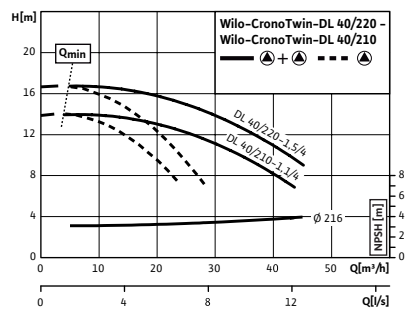
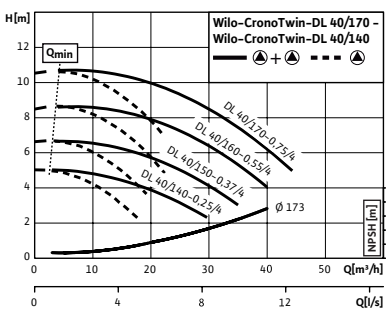
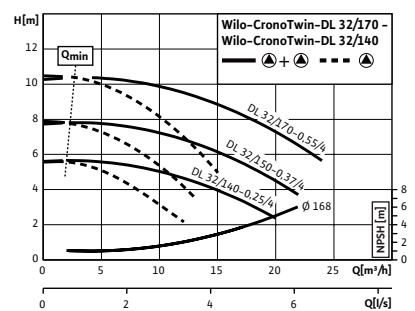

☒ = S - em stock ; A - aprox 2 semanas ; B - aprox 3 semanas ; C - aprox 4 semanas ; D - Sob consulta
Reservado ao direito de introduzir modificações, para mais informação técnica consulte os nossos catálogos.

Curvas (de 4 pólos)

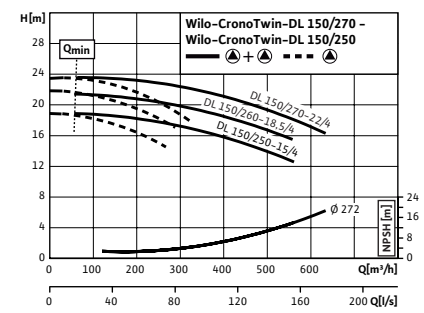
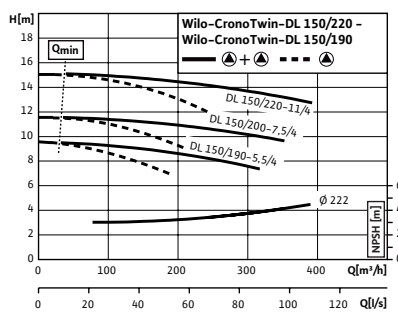
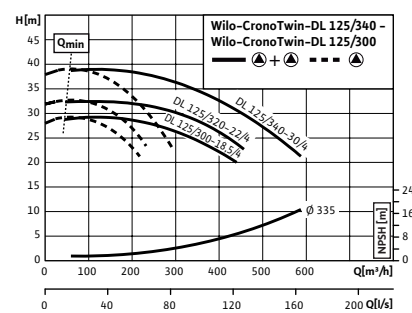
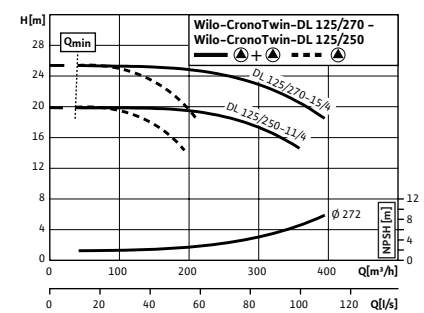
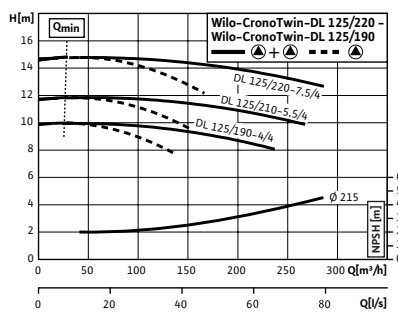
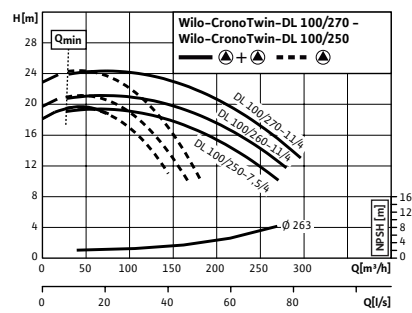
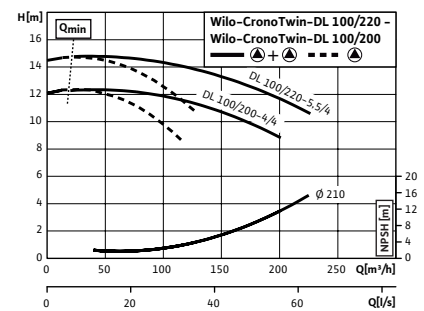
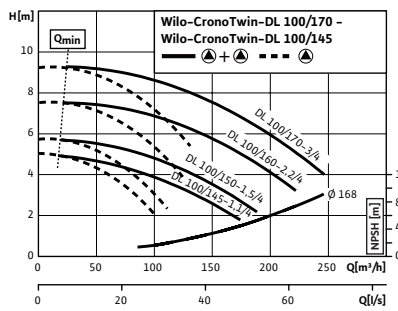
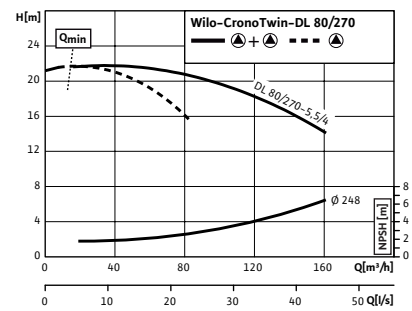
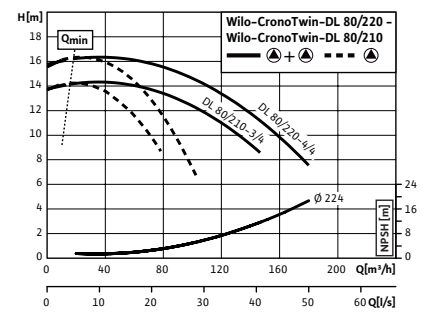
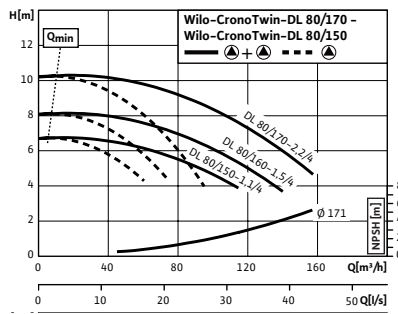
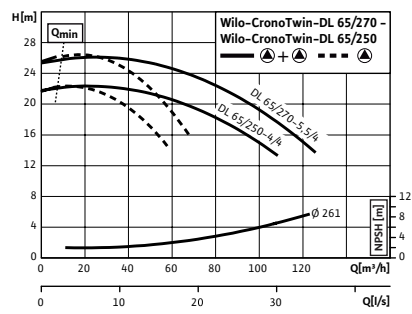
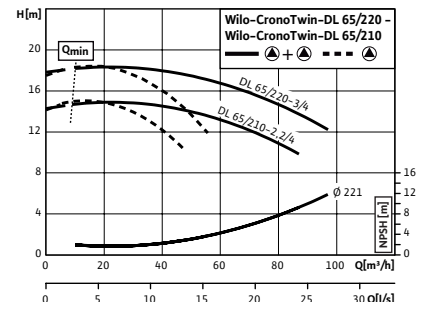
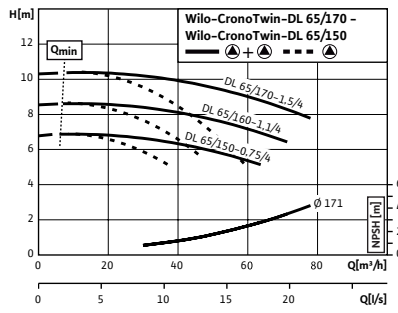
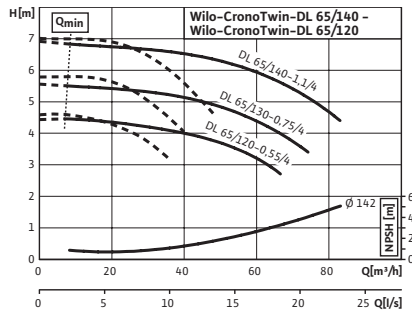

☞ S - em stock ; A - aprox 2 semanas ; B - aprox 3 semanas ; C - aprox 4 semanas ; D - Sob consulta
Reservado ao direito de introduzir modificações, para mais informação técnica consulte os nossos catálogos.

Curvas (de 4 pólos)

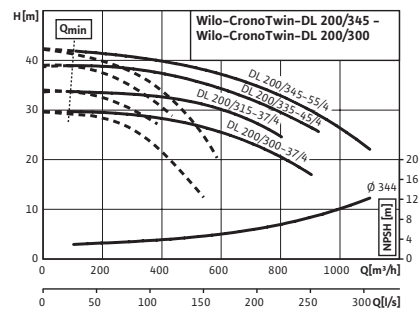
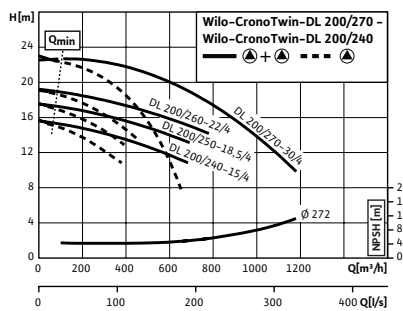
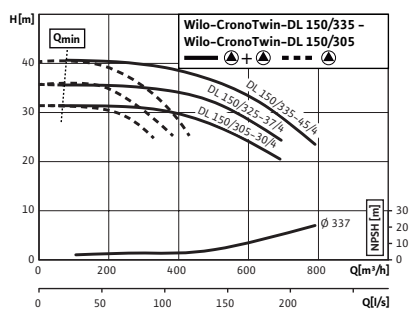

☒ = S - em stock ; A - aprox 2 semanas ; B - aprox 3 semanas ; C - aprox 4 semanas ; D - Sob consulta
Reservado ao direito de introduzir modificações, para mais informação técnica consulte os nossos catálogos.

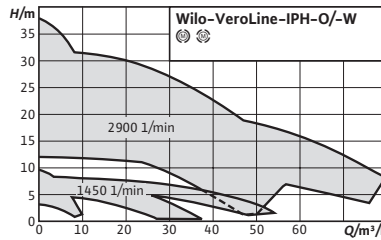

Acessórios

Relés de disparo para sensores PTC

Página

270

Designação

Exemplo: **IPH-W 20/160-1,1/2**
IPH Série
-W Água sobreaquecida
20/ Diâmetro de aspiração/compressão (mm)
160- Diâmetro aprox. do impulsor (mm)
1,1/ Potência nominal do motor (kW)
2 Número de pólos



Wilo-VeroLine-IPH-W

Tipo

Bomba de rotor seco tipo Inline com conexão flangeada.

Aplicação

Para a impulsão de água sobreaquecida sem materiais abrasivos em sistemas de circulação industriais, aquecimento urbano, sistemas fechados de aquecimento, etc.

Incluído

- Bomba
- Instruções de instalação e funcionamento
- Contraflange com pontas para soldar
- Juntas para flanges

Indicação

- Motores com classe de eficiência energética IE3 para potências nominais $\geq 0,75$ kW.

Características especiais

Vantagens do produto

- Empanque mecânico autorefrigerado independente do sentido da rotação.
- Grande campo de aplicação graças à ampla gama da temperatura do fluido sem peças de desgaste adicionais.
- Gama de temperatura do fluido de -10°C até 210°C a 23 bar no máx.

Grupo de produto: PG3

Wilo-VeroLine-IPH-W (de 2 pólos)							
Modelo	Classe IE	Diâmetro nominal	Potência nominal do motor	Peso aprox.	Ref.		
		DN	P_2 kW	kg			
IPH-W 20/160-1,1/2	IE3	20	1,1	33	2121281	B	3.468,-
IPH-W 32/125-0,75/2	IE3	32	0,75	26	2121282	A	2.913,-
IPH-W 32/170-2,2/2	IE3	32	2,2	42	2121283	B	3.345,-
IPH-W 65/110-2,2/2	IE3	65	2,2	54	2121284	B	4.034,-
IPH-W 65/125-2,2/2	IE3	65	2,2	54	2121285	A	4.062,-
IPH-W 65/140-4/2	IE3	65	4	72	2121286	B	4.883,-
IPH-W 65/160-4/2	IE3	65	4	72	2121287	B	4.920,-
IPH-W 80/110-2,2/2	IE3	80	2,2	56	2121288	B	4.335,-
IPH-W 80/140-4/2	IE3	80	4	80	2121289	B	5.353,-

☞ = S – em stock ; A – aprox 2 semanas ; B – aprox 3 semanas ; C – aprox 4 semanas ; D – Sob consulta
Reservado ao direito de introduzir modificações, para mais informação técnica consulte os nossos catálogos.

Wilo-VeroLine-IPH-W (de 4 pólos)							
Modelo	Classe IE	Díâmetro nominal	Potência nominal do motor	Peso aprox.	Ref.		
		DN	P_2 kW	kg			EUR
IPH-W 20/160-0,37/4	IE2	20	0,37	28	4089415	B	3.413,-
IPH-W 32/125-0,18/4	IE2	32	0,18	23	4089416	B	3.044,-
IPH-W 32/170-0,37/4	IE2	32	0,37	30	4089417	A	3.072,-
IPH-W 65/125-1,1/4	IE3	65	1,1	44	2121276	B	3.845,-
IPH-W 65/140-1,1/4	IE3	65	1,1	44	2121277	B	3.873,-
IPH-W 65/160-1,1/4	IE3	65	1,1	44	2121278	B	3.884,-
IPH-W 80/140-1,1/4	IE3	80	1,1	46	2121279	B	4.308,-
IPH-W 80/160-1,1/4	IE3	80	1,1	59	2121280	B	4.317,-

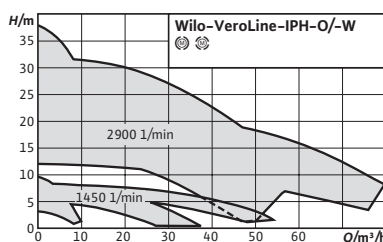

Acessórios

Relés de disparo para sensores PTC

Página

270

Designação

Exemplo: **IPH-O 80/160-1,1/2**

IPH Série
-O Óleo térmico
80/ Diâmetro de aspiração/compressão (mm)
160- Diâmetro aprox. do impulsor (mm)
1,1/ Potência nominal do motor (kW)

Wilo-VeroLine-IPH-O



Tipo

Bomba de rotor seco tipo Inline com conexão flangeada.

Aplicação

Para a impulsão de óleo térmico em sistemas de circulação industriais fechados.

Incluído

- Bomba
- Instruções de instalação e funcionamento
- Contraflange com pontas para soldar
- Juntas para flanges

Indicação

- Motores com classe de eficiência energética IE3 para potências nominais $\geq 0,75$ kW.

Características especiais

Vantagens do produto

- Empanque mecânico autorefrigerado independente do sentido da rotação.
- Grande campo de aplicação graças à ampla gama da temperatura do fluido sem peças de desgaste adicionais.
- Gama da temperatura do fluido de -10°C até $+350^{\circ}\text{C}$ a 9 bar máx.

Grupo de produto: PG3

Wilo-VeroLine-IPH-O (de 2 pólos)

Modelo	Classe IE	Diâmetro nominal	Potência nominal do motor	Peso aprox.	Ref.		
		DN	P_2 kW	kg			
							EUR
IPH-O 20/160-1,1/2	IE3	20	1,1	33	2121295	B	3.468,-
IPH-O 32/125-0,75/2	IE3	32	0,75	26	2121296	A	2.913,-
IPH-O 32/170-2,2/2	IE3	32	2,2	42	2121297	A	3.345,-
IPH-O 65/110-2,2/2	IE3	65	2,2	54	2121298	B	4.034,-
IPH-O 65/125-2,2/2	IE3	65	2,2	54	2121299	B	4.062,-
IPH-O 65/140-4/2	IE3	65	4	72	2121300	B	4.883,-
IPH-O 65/160-4/2	IE3	65	4	72	2121301	B	4.920,-
IPH-O 80/110-2,2/2	IE3	80	2,2	56	2121302	B	4.335,-
IPH-O 80/140-4/2	IE3	80	4	80	2121303	B	5.353,-

= S - em stock ; A - aprox 2 semanas ; B - aprox 3 semanas ; C - aprox 4 semanas ; D - Sob consulta
Reservado ao direito de introduzir modificações, para mais informação técnica consulte os nossos catálogos.

Wilo-VeroLine-IPH-O (de 4 pólos)							
Modelo	Classe IE	Díâmetro nominal	Potência nominal do motor	Peso aprox.	Ref.		
		DN	P_2 kW	kg			EUR
IPH-O 20/160-0,37/4	IE2	20	0,37	28	4089398	B	3.413,-
IPH-O 32/125-0,18/4	IE2	32	0,18	23	4089399	B	3.044,-
IPH-O 32/170-0,37/4	IE2	32	0,37	30	4089400	B	3.072,-
IPH-O 65/125-1,1/4	IE3	65	1,1	44	2121290	B	3.845,-
IPH-O 65/140-1,1/4	IE3	65	1,1	44	2121291	B	3.873,-
IPH-O 65/160-1,1/4	IE3	65	1,1	44	2121292	B	3.884,-
IPH-O 80/140-1,1/4	IE3	80	1,1	46	2121293	B	4.308,-
IPH-O 80/160-1,1/4	IE3	80	1,1	59	2121294	B	4.317,-

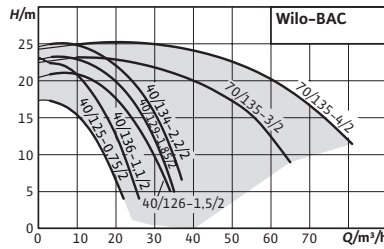

Designação

- Exemplo: **BAC 40/125-0,75/2-DM/S-2**
- BAC** Série
 - 40/** Diâmetro de compressão
 - 125-** Diâmetro aprox. do impulsor (mm)
 - 0,75/** Potência nominal do motor (kW)
 - 2-** Número de pólos
 - DM/** Trifásica
 - S-** Versão com conexão roscada
 - R-** Versão com conexão victáulica
 - 2** Suporte do motor



Wilo-BAC

Tipo

Bomba de rotor seco tipo monobloco com conexão roscada ou victáulica.

Aplicação

Para a impulsão de água de refrigeração e água fria, misturas de água-glicol e outros líquidos sem substâncias abrasivas.

Incluído

- Bomba
- Instruções de instalação e funcionamento

Características especiais

Vantagens do produto

- Menor custo do ciclo de vida graças à otimização do rendimento.
- Corpo da bomba em versão plástico.
- Versão com conexão victáulica ou roscada (BAC 70/135... somente com conexão victáulica).
- Gama da temperatura do fluído de -15°C até +60°C.
- Pressão nominal máx. 6,5 bar

Indicações gerais – Diretiva ErP (Ecodesign)

O índice de eficiência mínima MEI desta gama de bombas é ≥ 0,4. Podem consultar mais detalhes sobre os valores MEI no catálogo online da Wilo, disponível em: www.wilo.pt.

Grupo de produto: PG3

Wilo-BAC Tipo S com conexão roscada					
Modelo	Potência nominal do motor	Peso aprox.	Ref.		
	P_2 kW	kg			EUR
BAC 40/125-0,75/2-DM/S-2	0,75	13	4213186	B	639,-
BAC 40/136-1,1/2-DM/S-2	1,1	14	4213187	S	680,-
BAC 40/126-1,5/2-DM/S-2	1,5	14	4213188	S	744,-
BAC 40/134-2,2/2-DM/S-2	2,2	21	4213190	B	761,-

Grupo de produto: PG3

Wilo-BAC Tipo R com conexão victáulica					
Modelo	Potência nominal do motor	Peso aprox.	Ref.		
	P_2 kW	kg			EUR
BAC 40/125-0,75/2-DM/R-2	0,75	13	4213181	S	624,-
BAC 40/136-1,1/2-DM/R-2	1,1	14	4213182	S	665,-

☞ = S – em stock ; A – aprox 2 semanas ; B – aprox 3 semanas ; C – aprox 4 semanas ; D – Sob consulta
Reservado ao direito de introduzir modificações, para mais informação técnica consulte os nossos catálogos.

Wilo-BAC Tipo R com conexão victáulica

Modelo	Potência nominal do motor P_2 kW	Peso aprox. kg	Ref.		EUR
BAC 40/126-1.5/2-DM/R-2	1,5	14	4213183	S	729,-
BAC 40/134-2.2/2-DM/R-2	2,2	21	4213185	B	744,-
BAC 70/135-3/2-DM/R-2	3	32	4213201	B	1.302,-
BAC 70/135-4/2-DM/R-2	4	38	4213202	B	1.395,-



Ampliação da gama

Designação

Exemplo:

BM
32/
100-
0,75/
2

BM 32/100-0,75/2

Série

Diâmetro de compressão

Diâmetro aprox. do impulsor (mm)

Potência nominal do motor (kW)

Número de pólos

Acessórios

Sistema de regulação

SCe-HVAC

Sistema de regulação

CCe-HVAC

Página

242

249

Wilo-CronoBloc-BM



Tipo

Bomba de rotor seco em design monobloco com veio extendido e conexão flangeada.

Aplicação

Todos os sistemas de aquecimento de água quente, instalações de climatização, circuitos fechados de refrigeração e sistemas industriais de circulação.

Incluído

- Bomba
- Instruções de instalação e funcionamento

Opcões

- Variante...-B com corpo hidráulico em bronze.
- Variante...-S com corpo hidráulico em aço inox.

Indicação

Motores com classe de eficiência energética IE3 para potências nominais $\geq 0,75$ kW.



Indicações gerais - Diretiva ErP (Ecodesign)

O índice de eficiência mínima MEI desta gama de bombas é $\geq 0,4$. Podem consultar mais detalhes sobre os valores MEI no catálogo online da Wilo, disponível em: www.wilo.pt.

Características especiais



Vantagens do produto

- Design compacto e leve, espaço reduzido e menos peso.
- Instalação fácil e segura devido ao facto de que todos os corpos das bombas e motores possuem pés de apoio.
- Todas as versões das bombas contém conexões de drenagem.
- As flanges do motor foram especialmente desenvolvidas segundo a versão da bomba.
- A bomba e o motor elétrico AC têm um eixo comum (veio extendido).
- Flanges de aspiração e de compressão segundo a EN 1092-2.
- Pressão nominal máx. 10 bar.
- Gama da temperatura do fluido de -10°C a $+90^{\circ}\text{C}$.



Wilo-MonoBloc-BM (de 2 pólos) versão standard					Versões						
Modelo	Classe IE	P ₂ motor kW	Ref.		Ref.	Versão -B (bronze)	Ref.		Versão -S (aço inox)		
				 EUR		 EUR		 EUR			
BM 32/100-0,75/2	IE3	0,75	2164312	A	731.-	2164370	D	2.559.-	2164428	D	2.193.-
BM 32/120-1,1/2	IE3	1,1	2164313	A	741.-	2164371	D	2.594.-	2164429	D	2.223.-
BM 32/130-1,5/2	IE3	1,5	2164314	A	762.-	2164372	D	2.667.-	2164430	D	2.286.-
BM 32/140-2,2/2	IE3	2,2	2164315	A	927.-	2164373	D	3.245.-	2164431	D	2.781.-
BM 32/150-2,2/2	IE3	2,2	2164316	A	927.-	2164374	D	3.245.-	2164432	D	2.781.-
BM 32/160-3/2	IE3	3	2164317	A	952.-	2164375	D	3.332.-	2164433	D	2.856.-
BM 32/170-4/2	IE3	4	2164318	A	988.-	2164376	D	3.458.-	2164434	D	2.964.-
BM 32/190-4/2	IE3	4	2096544	A	1.306.-	2103266	D	4.571.-	2103399	D	3.918.-
BM 32/210-5,5/2	IE3	5,5	2096545	A	1.510.-	2103267	D	5.285.-	2103400	D	4.530.-
BM 32/210-7,5/2	IE3	7,5	2164320	A	1.760.-	2164378	D	6.160.-	2164436	D	5.280.-
BM 32/215-7,5/2	IE3	7,5	2096546	A	1.760.-	2103268	D	6.160.-	2103401	D	5.280.-
BM 32/220-7,5/2	IE3	7,5	2196559	C	1.838.-	2196570	D	6.433.-	2196581	D	5.514.-
BM 32/220-9/2	IE3	9	2164321	A	2.251.-	2164379	D	7.879.-	2164437	D	6.753.-
BM 32/230-9,2/2	IE3	9,2	2196560	C	2.310.-	2196571	D	8.085.-	2196582	D	6.930.-
BM 32/230-11/2	IE3	11	2164322	A	2.495.-	2164380	D	8.733.-	2164438	D	7.485.-
BM 32/240-11/2	IE3	11	2196561	C	2.888.-	2196572	D	10.108.-	2196583	D	8.664.-
BM 32/240-12,5/2	IE3	12,5	2164323	A	3.170.-	2164381	D	11.095.-	2164439	D	9.510.-
BM 32/250-13,5/2	IE3	13,5	2196562	C	3.255.-	2196573	D	11.393.-	2196584	D	9.765.-
BM 32/250-15/2	IE3	15	2164324	A	3.255.-	2164382	D	11.393.-	2164440	D	9.765.-
BM 32/260-17/2	IE3	17	2196563	C	3.297.-	2196574	D	11.540.-	2196585	D	9.891.-
BM 32/265-17/2	IE3	17	2164325	A	3.297.-	2164383	D	11.540.-	2164441	D	9.891.-
BM 40/120-1,5/2	IE3	1,5	2164326	A	958.-	2164384	D	3.353.-	2164442	D	2.874.-
BM 40/130-2,2/2	IE3	2,2	2164327	A	981.-	2164385	D	3.434.-	2164443	D	2.943.-
BM 40/140-3/2	IE3	3	2164328	A	1.021.-	2164386	D	3.574.-	2164444	D	3.063.-
BM 40/150-4/2	IE3	4	2164329	B	1.175.-	2164387	D	4.113.-	2164445	D	3.525.-
BM 40/155-3/2	IE3	3	2096550	B	1.061.-	2103277	D	3.714.-	2103410	D	3.183.-
BM 40/155-4/2	IE3	4	2096551	B	1.175.-	2103278	D	4.113.-	2103411	D	3.525.-
BM 40/165-4/2	IE3	4	2096552	B	1.175.-	2103279	D	4.113.-	2103412	D	3.525.-
BM 40/165-5,5/2	IE3	5,5	2096553	B	1.450.-	2103280	D	5.075.-	2103413	D	4.350.-
BM 40/170-5,5/2	IE3	5,5	2096554	B	1.450.-	2103281	D	5.075.-	2103414	D	4.350.-
BM 40/185-4/2	IE3	4	2096556	B	1.538.-	2103282	D	5.383.-	2103415	D	4.614.-
BM 40/190-5,5/2	IE3	5,5	2096557	A	1.600.-	2103283	D	5.600.-	2103416	D	4.800.-
BM 40/195-7,5/2	IE3	7,5	2103492	A	1.789.-	2103285	D	6.262.-	2103418	D	5.367.-
BM 40/210-7,5/2	IE3	7,5	2096558	A	1.745.-	2103284	D	6.108.-	2103417	D	5.235.-
BM 40/215-11/2	IE3	11	2103493	A	2.201.-	2103286	D	7.704.-	2103419	D	6.603.-
BM 40/225-12,5/2	IE3	12,5	2103497	A	3.091.-	2103290	D	10.819.-	2103423	D	9.273.-
BM 40/235-15/2	IE3	15	2103498	A	3.217.-	2103291	D	11.260.-	2103424	D	9.651.-
BM 40/240-17/2	IE3	17	2103499	A	3.378.-	2103292	D	11.823.-	2103425	D	10.134.-
BM 40/250-18,5/2	IE3	18,5	2103500	A	4.172.-	2103293	D	14.602.-	2103426	D	12.516.-
BM 40/260-22/2	IE3	22	2103501	A	4.766.-	2103294	D	16.681.-	2103427	D	14.298.-
BM 40/275-37/2	IE3	37	2196564	C	7.875.-	2196575	D	27.563.-	2196586	D	23.625.-
BM 40/300-55/2	IE3	55	2196565	C	8.925.-	2196576	D	31.238.-	2196587	D	26.775.-
BM 50/120-2,2/2	IE3	2,2	2096559	A	1.087.-	2103295	D	3.805.-	2103428	D	3.261.-

 S - em stock ; A - aprox 2 semanas ; B - aprox 3 semanas ; C - aprox 4 semanas ; D - Sob consulta
Reservado ao direito de introduzir modificações, para mais informação técnica consulte os nossos catálogos.

Grupode produto: PG3



Wilo-MonoBloc-BM (de 2 pólos) versão standard						Versões					
Modelo	Classe IE	Potência motor P_2 kW	Ref.		EUR	Ref.	Versão -B (bronze)	Ref.		Versão -S (aço inox)	EUR
											
BM 50/130-3/2	IE3	3	2096560	A	1.152.-	2103296	D	4.032.-	2103429	D	3.456.-
BM 50/140-4/2	IE3	4	2096561	A	1.351.-	2103297	D	4.729.-	2103430	D	4.053.-
BM 50/150-5,5/2	IE3	5,5	2096564	A	2.249.-	2103300	D	7.872.-	2103433	D	6.747.-
BM 50/160-5,5/2	IE3	5,5	2096562	A	1.600.-	2103298	D	5.600.-	2103431	D	4.800.-
BM 50/165-7,5/2	IE3	7,5	2096565	B	1.754.-	2103301	D	6.139.-	2103434	D	5.262.-
BM 50/170-7,5/2	IE3	7,5	2096563	B	1.717.-	2103299	D	6.010.-	2103432	D	5.151.-
BM 50/175-9/2	IE3	9	2096566	B	2.186.-	2103302	D	7.651.-	2103435	D	6.558.-
BM 50/190-9/2	IE3	9	2164330	B	2.515.-	2164388	D	8.803.-	2164446	D	7.545.-
BM 50/195-15/2	IE3	15	2103505	A	3.017.-	2103306	D	10.560.-	2103439	D	9.051.-
BM 50/200-11/2	IE3	11	2164331	A	2.748.-	2164389	D	9.618.-	2164447	D	8.244.-
BM 50/205-17/2	IE3	17	2103506	A	3.133.-	2103307	D	10.966.-	2103440	D	9.399.-
BM 50/210-12,5/2	IE3	12,5	2164332	A	2.943.-	2164390	D	10.301.-	2164448	D	8.829.-
BM 50/220-15/2	IE3	15	2164333	A	2.996.-	2164391	D	10.486.-	2164449	D	8.988.-
BM 50/220-22/2	IE3	22	2103507	A	4.281.-	2103308	D	14.984.-	2103441	D	12.843.-
BM 50/225-17/2	IE3	17	2103508	A	3.555.-	2103309	D	12.443.-	2103442	D	10.665.-
BM 50/235-18,5/2	IE3	18,5	2103509	A	4.291.-	2103310	D	15.019.-	2103443	D	12.873.-
BM 50/235-20/2	IE3	20	2103510	A	4.532.-	2103311	D	15.862.-	2103444	D	13.596.-
BM 50/250-22/2	IE3	22	2103511	B	4.875.-	2103312	D	17.063.-	2103445	D	14.625.-
BM 50/250-25/2	IE3	25	2103512	B	5.434.-	2103313	D	19.019.-	2103446	D	16.302.-
BM 50/260-30/2	IE3	30	2103513	A	6.487.-	2103314	D	22.705.-	2103447	D	19.461.-
BM 65/115-3/2	IE3	3	2096567	A	1.285.-	2103315	D	4.498.-	2103448	D	3.855.-
BM 65/125-4/2	IE3	4	2096568	A	1.504.-	2103316	D	5.264.-	2103449	D	4.512.-
BM 65/135-5,5/2	IE3	5,5	2096569	A	1.691.-	2103317	D	5.919.-	2103450	D	5.073.-
BM 65/145-7,5/2	IE3	7,5	2096570	A	1.916.-	2103318	D	6.706.-	2103451	D	5.748.-
BM 65/150-9/2	IE3	9	2103514	A	2.576.-	2103319	D	9.016.-	2103452	D	7.728.-
BM 65/160-11/2	IE3	11	2103515	A	2.720.-	2103320	D	9.520.-	2103453	D	8.160.-
BM 65/170-15/2	IE3	15	2103516	A	3.247.-	2103321	D	11.365.-	2103454	D	9.741.-
BM 65/185-18,5/2	IE3	18,5	2103520	B	3.829.-	2103325	D	13.402.-	2103458	D	11.487.-
BM 65/195-22/2	IE3	22	2103521	A	4.674.-	2103326	D	16.359.-	2103459	D	14.022.-
BM 65/215-30/2	IE3	30	2103522	A	7.770.-	2103327	D	27.195.-	2103460	D	23.310.-
BM 65/220-22/2	IE3	22	2103523	A	7.405.-	2103328	D	25.918.-	2103461	D	22.215.-
BM 65/235-30/2	IE3	30	2103524	A	8.756.-	2103329	D	30.646.-	2103462	D	26.268.-
BM 65/250-37/2	IE3	37	2103525	C	10.427.-	2103330	D	36.495.-	2103463	D	31.281.-
BM 65/250-45/2	IE3	45	2164334	C	11.469.-	2164392	D	40.142.-	2164450	D	34.407.-
BM 80/130-5,5/2	IE3	5,5	2096571	B	2.034.-	2103331	D	7.119.-	2103464	D	6.102.-
BM 80/140-7,5/2	IE3	7,5	2096572	C	2.355.-	2103332	D	8.243.-	2103465	D	7.065.-
BM 80/145-9,2/2	IE3	9,2	2196566	C	2.888.-	2196577	D	10.108.-	2196588	D	8.664.-
BM 80/150-11/2	IE3	11	2103526	C	3.115.-	2103333	D	10.903.-	2103466	D	9.345.-
BM 80/160-15/2	IE3	15	2103527	C	3.495.-	2103334	D	12.233.-	2103467	D	10.485.-
BM 80/170-18,5/2	IE3	18,5	2103528	C	4.088.-	2103335	D	14.308.-	2103468	D	12.264.-
BM 80/180-22/2	IE3	22	2103529	C	4.963.-	2103336	D	17.371.-	2103469	D	14.889.-
BM 80/200-30/2	IE3	30	2103530	C	8.594.-	2103337	D	30.079.-	2103470	D	25.782.-
BM 80/210-37/2	IE3	37	2103531	C	9.400.-	2103338	D	32.900.-	2103471	D	28.200.-
BM 80/215-45/2	IE3	45	2164335	C	10.339.-	2164393	D	36.187.-	2164451	D	31.017.-

 = S - em stock ; A - aprox 2 semanas ; B - aprox 3 semanas ; C - aprox 4 semanas ; D - Sob consulta
Reservado ao direito de introduzir modificações, para mais informação técnica consulte os nossos catálogos.

Wilo-MonoBloc-BM (de 4 pólos) versão standard						Versões					
Modelo	Classe IE	Potência motor P_2 kW	Ref.		EUR	Ref.	Versão -B (bronze)	Ref.	Versão -S (aço inox)	EUR	
											
BM 32/170-0,55/4	IE3	0,55	2096574	A	1.016.-	2103209	D	3.556.-	2103342	D	3.048.-
BM 32/220-1,1/4	IE3	1,1	2096575	A	1.145.-	2103210	D	4.008.-	2103343	D	3.435.-
BM 32/250-2,2/4	IE3	2,2	2164336	A	1.602.-	2164394	D	5.607.-	2164452	D	4.806.-
BM 32/260-3/4	IE3	3	2164337	A	1.602.-	2164395	D	5.607.-	2164453	D	4.806.-
BM 40/145-0,37/4	IE3	0,37	2096578	A	968.-	2103213	D	3.388.-	2103346	D	2.904.-
BM 40/145-0,55/4	IE3	0,55	2164338	A	1.104.-	2164396	D	3.864.-	2164454	D	3.312.-
BM 40/170-0,75/4	IE3	0,75	2096579	A	1.156.-	2103214	D	4.046.-	2103347	D	3.468.-
BM 40/210-1,1/4	IE3	1,1	2096580	A	1.256.-	2103215	D	4.396.-	2103348	D	3.768.-
BM 40/240-2,2/4	IE3	2,2	2096581	A	1.754.-	2103216	D	6.139.-	2103349	D	5.262.-
BM 40/260-3/4	IE3	3	2096582	A	1.951.-	2103217	D	6.829.-	2103350	D	5.853.-
BM 40/275-4/4	IE3	4	2096583	A	3.187.-	2103218	D	11.155.-	2103351	D	9.561.-
BM 40/300-5,5/4	IE3	5,5	2096584	A	3.935.-	2103219	D	13.773.-	2103352	D	11.805.-
BM 40/335-9/4	IE3	9	2096585	A	4.775.-	2103220	D	16.713.-	2103353	D	14.325.-
BM 50/140-0,55/4	IE3	0,55	2096586	A	1.105.-	2103221	D	3.868.-	2103354	D	3.315.-
BM 50/175-1,1/4	IE3	1,1	2096587	A	1.248.-	2103222	D	4.368.-	2103355	D	3.744.-
BM 50/175-1,5/4	IE3	1,5	2164339	A	1.374.-	2164397	D	4.809.-	2164455	D	4.122.-
BM 50/195-1,1/4	IE3	1,1	2196556	C	1.575.-	2196567	D	5.513.-	2196578	D	4.725.-
BM 50/205-2,2/4	IE3	2,2	2196557	C	1.827.-	2196568	D	6.395.-	2196579	D	5.481.-
BM 50/210-1,5/4	IE3	1,5	2096588	A	1.374.-	2103223	D	4.809.-	2103356	D	4.122.-
BM 50/215-3/4	IE3	3	2096589	A	1.741.-	2103224	D	6.094.-	2103357	D	5.223.-
BM 50/220-2,2/4	IE3	2,2	2096590	A	1.827.-	2103225	D	6.395.-	2103358	D	5.481.-
BM 50/260-4/4	IE3	4	2096591	B	2.150.-	2103226	D	7.525.-	2103359	D	6.450.-
BM 65/135-0,75/4	IE3	0,75	2096592	B	1.234.-	2103227	D	4.319.-	2103360	D	3.702.-
BM 65/170-1,5/4	IE3	1,5	2096593	B	1.389.-	2103228	D	4.862.-	2103361	D	4.167.-
BM 65/200-3/4	IE3	3	2196594	B	1.838.-	2103229	D	6.433.-	2103362	D	5.514.-
BM 65/215-3/4	IE3	3	2096595	B	1.892.-	2103230	D	6.622.-	2103363	D	5.676.-
BM 65/235-4/4	IE3	4	2096596	B	2.890.-	2103231	D	10.115.-	2103364	D	8.670.-
BM 65/250-5,5/4	IE3	5,5	2096597	B	3.133.-	2103232	D	10.966.-	2103365	D	9.399.-
BM 65/290-9/4	IE3	9	2103472	A	4.591.-	2103233	D	16.069.-	2103366	D	13.773.-
BM 65/315-11/4	IE3	11	2103473	A	5.416.-	2103234	D	18.956.-	2103367	D	16.248.-
BM 65/340-15/4	IE3	15	2103474	A	6.119.-	2103235	D	21.417.-	2103368	D	18.357.-
BM 80/160-2,2/4	IE3	2,2	2096598	A	1.744.-	2103236	D	6.104.-	2103369	D	5.232.-
BM 80/175-2,2/4	IE3	2,2	2096599	A	1.744.-	2103237	D	6.104.-	2103370	D	5.232.-
BM 80/195-4/4	IE3	4	2096600	A	2.277.-	2103238	D	7.970.-	2103371	D	6.831.-
BM 80/210-5,5/4	IE3	5,5	2096601	A	3.186.-	2103239	D	11.151.-	2103372	D	9.558.-
BM 80/230-7,5/4	IE3	7,5	2096602	A	4.199.-	2103240	D	14.697.-	2103373	D	12.597.-
BM 80/270-9/4	IE3	9	2096603	A	5.345.-	2103241	D	18.708.-	2103374	D	16.035.-
BM 80/290-11/4	IE3	11	2103475	A	5.755.-	2103242	D	20.143.-	2103375	D	17.265.-
BM 80/315-15/4	IE3	15	2103476	A	6.165.-	2103243	D	21.578.-	2103376	D	18.495.-
BM 80/340-22/4	IE3	22	2103477	A	7.834.-	2103244	D	27.419.-	2103377	D	23.502.-
BM 100/185-5,5/4	IE3	5,5	2096604	A	3.813.-	2103245	D	13.346.-	2103378	D	11.439.-
BM 100/220-7,5/4	IE3	7,5	2096605	A	4.532.-	2103246	D	15.862.-	2103379	D	13.596.-
BM 100/250-9/4	IE3	9	2103478	B	4.963.-	2103247	D	17.371.-	2103380	D	14.889.-
BM 100/270-15/4	IE3	15	2103479	B	6.342.-	2103248	D	22.197.-	2103381	D	19.026.-

 = S - em stock ; A - aprox 2 semanas ; B - aprox 3 semanas ; C - aprox 4 semanas ; D - Sob consulta
Reservado ao direito de introduzir modificações, para mais informação técnica consulte os nossos catálogos.

Grupo de produto: PG3

Wilo-MonoBloc-BM (de 4 pólos) versão standard						Versões					
Modelo	Classe IE	Potência motor P_2 kW	Ref.		EUR	Ref.	Versão -B (bronze)	Ref.		Versão -S (aço inox)	EUR
											
BM 100/295-18,5/4	IE3	18,5	2103480	B	9.367.-	2103249	D	32.785.-	2103382	D	28.101.-
BM 100/315-22/4	IE3	22	2103481	B	9.932.-	2103250	D	34.762.-	2103383	D	29.796.-
BM 100/340-30/4	IE3	30	2103482	A	10.963.-	2103251	D	38.371.-	2103384	D	32.889.-
BM 125/235-11/4	IE3	11	2103483	A	6.720.-	2103252	D	23.520.-	2103385	D	20.160.-
BM 125/255-15/4	IE3	15	2196558	C	8.820.-	2196569	D	30.870.-	2196580	D	26.460.-
BM 125/270-18,5/4	IE3	18,5	2103484	A	9.123.-	2103253	D	31.931.-	2103386	D	27.369.-
BM 125/295-18,5/4	IE3	18,5	2103485	A	9.618.-	2103254	D	33.663.-	2103387	D	28.854.-
BM 125/315-30/4	IE3	30	2103486	A	12.676.-	2103255	D	44.366.-	2103388	D	38.028.-
BM 125/340-37/4	IE3	37	2164340	A	13.943.-	2164398	D	48.801.-	2103389	D	41.829.-



Ampliação da gama

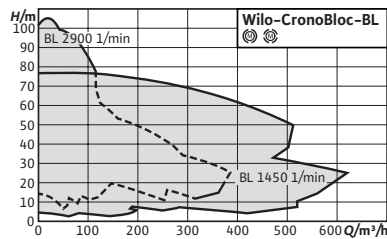

Designação

Exemplo:	BL 32/85-1,1/2
BL	Série
32/	Diâmetro de compressão
85-	Diâmetro aprox. do impulsor (mm)
1,1/	Potência nominal do motor (kW)
2	Número de pólos

Acessórios

Relés de disparo para sensores PTC	270
Motores especiais	272
Sistema de regulação SCe-HVAC	242
Sistema de regulação CCe-HVAC	249

Página

Wilo-CronoBloc-BL



Tipo

Bomba de rotor seco em design monobloco com conexão flangeada.

Aplicação

Todos os sistemas de aquecimento de água quente, instalações de climatização, circuitos fechados de refrigeração e sistemas industriais de circulação.

Incluído

- Bomba
- Instruções de instalação e funcionamento

Opcões

- Variante...-L1 com impulsor de bronze (com custo adicional).
- Variante...-L4 com impulsor de aço inox (com custo adicional).
- Variante...-H1 com versão de fundição nodular (com custo adicional).
- Outras tensões e frequências, assim como variantes para zonas ATEX, Sob consulta.
- Variante...-S1/-S2 empanque mecânico especial (com custo adicional na página 277) para aplicações com misturas de água/glicol (dependendo da temperatura e concentrações).
- Variante P6 com empanque de cartucho Back Pull-Out.
- Variante...-P2 para A.Q.S. em modelos sem sonda de pressão diferencial com um custo adicional de 10%.

Indicação

Motores com classe de eficiência energética IE3 para potências nominais $\geq 0,75$ kW.

Características especiais

Vantagens do produto

- Menor custo do ciclo de vida graças à otimização do rendimento.
- Elevada proteção contra a corrosão graças ao revestimento por cataforese dos componentes de fundição.
- Orifícios de evacuação de condensados incluídos de série no corpo do motor.
- Alta disponibilidade em todo o mundo de motores normalizados (segundo a especificação Wilo) e empanques mecânicos.
- Ideal para o utilizador graças às suas características e dimensões principais em conformidade com a norma EN 733 (DIN para bombas standard).
- Gama da temperatura do fluído de -20°C a 140°C .
- Pressão nominal PN16.

Indicações gerais - Diretiva ErP (Ecodesign)

O índice de eficiência mínima MEI desta gama de bombas é $\geq 0,4$. Podem consultar mais detalhes sobre os valores MEI no catálogo online da Wilo, disponível em: www.wilo.pt.

Grupo de produto: PG3

Wilo-CronoBloc-BL (de 2 pólos)					Custo adicional						
Modelo	Classe IE	Potência motor	Peso aprox.	Ref.	Impulsor de bronze(-L1)		Versão de fund. nodular (-H1)		Grupo GRD*		
		P_2 kW	kg			EUR		EUR		EUR	
BL 32/85-1,1/2	IE3	1.10	45	9126730	D	1.611,-	C	668,-	C	Sob consulta	-
BL 32/95-1,5/2	IE3	1.50	53	9126729	D	1.756,-	C	668,-	C	Sob consulta	-
BL 32/105-2,2/2	IE3	2.20	56	9126728	D	1.765,-	C	668,-	C	Sob consulta	-
BL 32/115-3/2	IE3	3.00	60	9126727	D	1.905,-	C	668,-	C	Sob consulta	-
BL 32/125-4/2	IE3	4.00	67	9126726	D	2.099,-	C	668,-	C	Sob consulta	-
BL 32/140-2,2/2	IE3	2,2	57	2121125	A	1.826,-	C	703,-	C	888,-	4
BL 32/150-3/2	IE3	3	60	2121126	A	1.945,-	C	703,-	C	915,-	4
BL 32/160-4/2	IE3	4	68	2121127	A	2.142,-	C	703,-	C	915,-	4
BL 32/170-5,5/2	IE3	5,5	89	2121128	A	2.459,-	C	703,-	C	1.129,-	4
BL 32/210-7,5/2	IE3	7,5	100	2121129	A	2.943,-	C	768,-	C	1.129,-	5
BL 32/220-11/2	IE3	11	149	2121130	A	3.394,-	C	768,-	C	1.129,-	5
BL 32/230,1-5,5/2	IE3	5.50	118	9126724	ND	2.487,-	C	668,-	C	Sob consulta	-
BL 32/240,1-7,5/2	IE3	7.50	121	9126723	ND	3.025,-	C	668,-	C	Sob consulta	-
BL 32/250,1-11/2	IE3	11.00	165	9126721	D	3.430,-	C	668,-	C	Sob consulta	-
BL 40/110-1,5/2	IE3	1,5	50	2121131	A	1.803,-	C	703,-	C	928,-	4
BL 40/120-2,2/2	IE3	2,2	53	2121132	A	1.826,-	C	703,-	C	928,-	4
BL 40/130-3/2	IE3	3	54	2121133	A	1.917,-	C	703,-	C	928,-	4
BL 40/140-3/2	IE3	3	57	2121134	A	2.013,-	C	703,-	C	928,-	4
BL 40/140-4/2	IE3	4	65	2121135	A	2.150,-	C	703,-	C	928,-	4
BL 40/160-5,5/2	IE3	5,5	91	2121136	A	2.494,-	C	782,-	C	1.236,-	5
BL 40/170-5,5/2	IE3	5,5	91	2121137	B	2.494,-	C	782,-	C	1.236,-	5
BL 40/170-7,5/2	IE3	7,5	94	2121138	A	3.054,-	C	738,-	C	1.236,-	5
BL 40/180-7,5/2	IE3	7,5	104	2121139	A	3.174,-	C	857,-	C	1.568,-	5
BL 40/210-11/2	IE3	11	152	2121140	A	3.529,-	C	857,-	C	1.568,-	5
BL 40/220-11/2	IE3	11	152	2121141	B	3.529,-	C	857,-	C	1.568,-	5
BL 40/220-15/2	IE3	15	172	2121142	B	3.760,-	C	857,-	C	1.568,-	5
BL 40/230-15/2	IE3	15	184	2142015	B	3.867,-	C	1.288,-	ND	Sob consulta	6
BL 40/230-18,5/2	IE3	18,5	201	2142016	B	3.901,-	C	1.288,-	ND	Sob consulta	6
BL 40/240-18,5/2	IE3	18,5	201	2142017	B	3.901,-	C	1.288,-	ND	Sob consulta	6
BL 40/240-22/2	IE3	22	289	2142018	B	4.260,-	C	1.288,-	ND	Sob consulta	6
BL 40/245-22/2	IE3	22	289	2142019	B	4.260,-	C	1.288,-	ND	Sob consulta	6
BL 40/245-30/2	IE3	30	343	2142020	B	5.763,-	C	1.288,-	ND	Sob consulta	6
BL 40/260-22/2	IE3	22	289	2142021	B	4.260,-	C	1.288,-	ND	Sob consulta	6
BL 40/260-30/2	IE3	30	343	2142022	B	5.763,-	C	1.288,-	ND	Sob consulta	6
BL 50/110-3/2	IE3	3	60	2121146	A	2.032,-	C	782,-	C	813,-	4
BL 50/120-3/2	IE3	3	60	2121147	B	2.032,-	C	782,-	C	813,-	4
BL 50/120-4/2	IE3	4	68	2121148	A	2.195,-	C	782,-	C	813,-	4
BL 50/130-5,5/2	IE3	5,5	86	2121149	A	2.582,-	C	782,-	C	813,-	5
BL 50/140-5,5/2	IE3	5,5	86	2121150	B	2.582,-	C	782,-	C	813,-	5
BL 50/140-7,5/2	IE3	7,5	89	2121151	A	3.101,-	C	782,-	C	813,-	5
BL 50/150-5,5/2	IE3	5,5	94	2121152	B	2.630,-	C	1.248,-	C	1.306,-	5
BL 50/150-7,5/2	IE3	7,5	97	2121153	A	3.214,-	C	1.248,-	C	1.306,-	5
BL 50/170-11/2	IE3	11	137	2121154	A	3.675,-	C	1.248,-	C	1.306,-	5
BL 50/200-11/2	IE3	11	154	2121155	B	3.805,-	C	1.346,-	C	1.672,-	6

* Grupo kit de empanque

= S - em stock ; A - aprox 2 semanas ; B - aprox 3 semanas ; C - aprox 4 semanas ; D - Sob consulta
Reservado ao direito de introduzir modificações, para mais informação técnica consulte os nossos catálogos.

Aquecimento, climatização, refrigeração

Grupo de produto: PG3

Wilo-CronoBloc-BL (de 2 pólos)					Custo adicional						
Modelo	Classe IE	Potência motor	Peso aprox.	Ref.		Impulsor de bronze(-L1)		Versão de fund. nodular (-H1)	Grupo GRD*		
		P_2 kW	kg		🚚	EUR	🚚	EUR	🚚	EUR	
BL 50/200-15/2	IE3	15	173	2121156	A	4.071,-	C	1.346,-	C	1.672,-	6
BL 50/210-15/2	IE3	15	173	2121157	B	4.071,-	C	1.346,-	C	1.672,-	6
BL 50/210-18,5/2	IE3	18,5	190	2121158	A	4.315,-	C	1.346,-	C	1.672,-	6
BL 50/220-18,5/2	IE3	18,5	190	2121159	B	4.315,-	C	1.346,-	C	1.672,-	6
BL 50/220-22/2	IE3	22	278	2121160	B	4.526,-	C	1.346,-	C	1.672,-	6
BL 50/240-30/2	IE3	30	342	2121161	B	6.681,-	C	1.360,-	ND	Sob consulta	6
BL 50/260-30/2	IE3	30	342	2121162	B	6.681,-	C	1.360,-	ND	Sob consulta	6
BL 50/260-37/2	IE3	37	372	2121163	B	6.848,-	C	1.360,-	ND	Sob consulta	6
BL 65/120-4/2	IE3	4	73	2121164	A	2.367,-	C	1.248,-	C	928,-	4
BL 65/130-5,5/2	IE3	5,5	91	2121165	A	2.795,-	C	1.248,-	C	928,-	5
BL 65/140-7,5/2	IE3	7,5	94	2121166	A	3.179,-	C	1.248,-	C	928,-	5
BL 65/160-11/2	IE3	11	143	2121167	A	3.863,-	C	1.290,-	C	1.367,-	5
BL 65/170-11/2	IE3	11	143	2121168	B	3.863,-	C	1.290,-	C	1.367,-	5
BL 65/170-15/2	IE3	15	162	2121169	A	4.125,-	C	1.290,-	C	1.367,-	5
BL 65/190-15/2	IE3	15	179	2121170	B	4.145,-	C	1.412,-	C	1.602,-	6
BL 65/190-18,5/2	IE3	18,5	196	2121171	A	4.593,-	C	1.412,-	C	1.602,-	6
BL 65/210-18,5/2	IE3	18,5	196	2121172	B	4.593,-	C	1.412,-	C	1.602,-	6
BL 65/210-22/2	IE3	22	287	2121173	B	4.840,-	C	1.412,-	C	1.602,-	6
BL 65/220-30/2	IE3	30	332	2121174	A	6.743,-	C	1.412,-	C	1.602,-	6
BL 80/145-11/2	IE3	11	158	2121175	A	3.904,-	C	1.454,-	C	1.720,-	6
BL 80/150-15/2	IE3	15	177	2121176	A	4.305,-	C	1.454,-	C	1.720,-	6
BL 80/160-15/2	IE3	15	177	2121177	B	4.305,-	C	1.454,-	C	1.720,-	6
BL 80/160-18,5/2	IE3	18,5	194	2121178	A	5.148,-	C	1.454,-	C	1.720,-	6
BL 80/165-22/2	IE3	22	282	2121179	A	5.945,-	C	1.454,-	C	1.720,-	6
BL 80/170-30/2	IE3	30	327	2121180	A	6.765,-	C	1.454,-	C	1.720,-	6
BL 80/200-30/2	IE3	30	345	2121181	A	6.858,-	C	1.543,-	C	1.866,-	6
BL 80/210-30/2	IE3	30	345	2121182	A	6.858,-	C	1.543,-	C	1.866,-	6
BL 80/210-37/2	IE3	37	375	2121183	B	6.922,-	C	1.543,-	C	1.866,-	6
BL 100/145-15/2	IE3	15	185	2121184	A	4.651,-	C	1.622,-	ND	Sob consulta	6
BL 100/150-18,5/2	IE3	18,5	202	2121185	B	5.544,-	C	1.622,-	ND	Sob consulta	6
BL 100/160-22/2	IE3	22	290	2121186	A	6.388,-	C	1.622,-	ND	Sob consulta	6
BL 100/160-30/2	IE3	30	357	9139904	D	6.882,-	C	1.622,-	ND	Sob consulta	
BL 100/165-30/2	IE3	30	335	2121187	B	6.953,-	C	1.622,-	ND	Sob consulta	6
BL 100/170-37/2	IE3	37	365	2121188	B	7.047,-	C	1.622,-	ND	Sob consulta	6
BL 100/175-37/2	IE3	37	385	9139903	D	6.972,-	C	1.622,-	C	Sob consulta	
BL 100/180-45/2	IE3	45	429	9139902	D	7.412,-	C	1.622,-	C	Sob consulta	
BL 100/190-55/2	IE3	55	483	9139901	D	8.635,-	C	1.622,-	C	Sob consulta	
BL 100/200-75/2	IE3	75	633	9139900	D	10.383,-	C	1.622,-	C	Sob consulta	
BL 100/210-55/2	IE3	55	527	9139910	D	8.791,-	C	1.712,-	C	Sob consulta	
BL 100/220-75/2	IE3	75	675	9139909	D	10.649,-	C	1.712,-	C	Sob consulta	
BL 100/230-90/2	IE3	90	650	9139908	D	11.981,-	C	1.712,-	C	Sob consulta	
BL 100/240-110/2	IE3	110	1080	9139907	D	14.627,-	C	1.712,-	C	Sob consulta	
BL 100/250-132/2	IE3	132	1131	9139906	D	17.137,-	C	1.712,-	C	Sob consulta	
BL 125/170-45/2	IE3	45	449	9139914	D	7.698,-	C	1.778,-	C	Sob consulta	

* Grupo kit de empanque

🚚 = S - em stock ; A - aprox 2 semanas ; B - aprox 3 semanas ; C - aprox 4 semanas ; D - Sob consulta
 Reservado ao direito de introduzir modificações, para mais informação técnica consulte os nossos catálogos.

Grupo de produto: PG3

Wilo-CronoBloc-BL (de 2 pólos)					Custo adicional						
Modelo	Classe IE	Potência motor	Peso aprox.	Ref.			Impulsor de bronze(-L1)		Versão de fund. nodular (-H1)	Grupo GRD*	
		P_2 kW	kg			EUR		EUR	EUR		
BL 125/180-55/2	IE3	55	501	9139913	D	9.516,-	C	1.778,-	C	Sob consulta	
BL 125/190-75/2	IE3	75	651	9139912	D	10.974,-	C	1.778,-	C	Sob consulta	
BL 125/200-90/2	IE3	90	651	9139911	D	12.306,-	C	1.778,-	C	Sob consulta	
BL 125/210-75/2	IE3	75	692	2160705	D	11.064,-	C	1.936,-	C	Sob consulta	
BL 125/220-90/2	IE3	90	690	2160704	D	12.537,-	C	1.936,-	C	Sob consulta	
BL 125/230-110/2	IE3	110	1095	2160703	D	15.351,-	C	1.936,-	C	Sob consulta	
BL 125/240-132/2	IE3	132	1145	2160702	D	17.887,-	C	1.936,-	C	Sob consulta	
BL 125/250-160/2	IE3	160	1193	2160701	D	21.906,-	C	1.936,-	C	Sob consulta	
BL 150/180-75/2	IE3	75	680	9139923	D	12.023,-	C	2.132,-	C	Sob consulta	
BL 150/190-90/2	IE3	90	680	9139922	D	13.346,-	C	2.132,-	C	Sob consulta	
BL 150/200-110/2	IE3	110	1134	9139921	D	15.908,-	C	2.132,-	C	Sob consulta	
BL 150/210-90/2	IE3	90	699	2151513	D	17.320,-	C	2.342,-	C	Sob consulta	
BL 150/220-110/2	IE3	110	1151	2151512	D	18.472,-	C	2.342,-	C	Sob consulta	
BL 150/230-132/2	IE3	132	1202	2151511	D	22.523,-	C	2.342,-	C	Sob consulta	
BL 150/240-160/2	IE3	160	1224	2151510	D	24.572,-	C	2.342,-	C	Sob consulta	
BL 150/250-200/2	IE3	200	1499	2151509	D	25.603,-	C	2.342,-	C	Sob consulta	

* Grupo kit de empanque

Grupo de produto: PG3

Wilo-CronoBloc-BL (de 4 pólos)					Custo adicional						
Modelo	Classe IE	Potência motor	Peso aprox.	Ref.			Impulsor de bronze(-L1)		Versão de fund. nodular (-H1)	Grupo GRD*	
		P_2 kW	kg			EUR		EUR	EUR		
BL 32/105-0,25/4	IE3	0,25	36	9126708	D	1.356,-	C	668,-	C	Sob consulta	-
BL 32/115-0,37/4	IE3	0,37	36	9126707	D	1.356,-	C	668,-	C	Sob consulta	-
BL 32/125-0,55/4	IE3	0,55	40	9126706	D	1.518,-	A	668,-	A	Sob consulta	-
BL 32/150-0,37/4	IE2	0,37	37	2089367	A	1.413,-	C	703,-	C	826,-	4
BL 32/160-0,55/4	IE2	0,55	41	2089365	A	1.612,-	C	703,-	C	826,-	4
BL 32/170-0,75/4	IE3	0,75	45	2121071	B	1.735,-	C	703,-	C	826,-	4
BL 32/210-1,1/4	IE3	1,1	56	2121072	A	1.766,-	C	768,-	C	1.498,-	4
BL 32/220-1,5/4	IE3	1,5	60	2121073	A	1.893,-	C	768,-	C	1.498,-	4
BL 32/220,1-0,55/4	IE3	0,55	67	9126704	ND	1.639,-	C	1.013,-	C	Sob consulta	-
BL 32/230,1-0,75/4	IE3	0,75	71	9126703	D	1.768,-	C	1.013,-	C	Sob consulta	-
BL 32/240,1-1,1/4	IE3	1,10	78	9126702	D	1.824,-	C	1.013,-	C	Sob consulta	-
BL 32/250,1-1,5/4	IE3	1,50	80	9126701	D	1.988,-	C	1.013,-	C	Sob consulta	-
BL 40/95-0,25/4	IE3	0,25	38	9126714	D	1.519,-	C	668,-	C	Sob consulta	-
BL 40/105-0,37/4	IE3	0,37	39	9126713	D	1.678,-	C	668,-	C	Sob consulta	-
BL 40/115-0,55/4	IE3	0,55	43	9126712	D	1.678,-	C	668,-	C	Sob consulta	-
BL 40/125-0,75/4	IE3	0,75	46	9126711	D	1.735,-	C	668,-	C	Sob consulta	-
BL 40/150-0,55/4	IE2	0,55	43	2089384	B	1.679,-	C	782,-	C	938,-	4
BL 40/160-0,75/4	IE3	0,75	47	2121074	B	1.814,-	C	782,-	C	938,-	4
BL 40/170-1,1/4	IE3	1,1	55	2121075	B	1.870,-	C	782,-	C	938,-	4
BL 40/210-1,5/4	IE3	1,5	67	2121076	A	1.991,-	C	857,-	C	1.866,-	4
BL 40/220-2,2/4	IE3	2,2	76	2121077	A	2.199,-	C	857,-	C	1.866,-	4

* Grupo kit de empanque

☞ = S - em stock ; A - aprox 2 semanas ; B - aprox 3 semanas ; C - aprox 4 semanas ; D - Sob consulta
Reservado ao direito de introduzir modificações, para mais informação técnica consulte os nossos catálogos.

Aquecimento, climatização, refrigeração

Grupo de produto: PG3

Wilo-CronoBloc-BL (de 4 pólos)					Custo adicional						
Modelo	Classe IE	Potência motor	Peso aprox.	Ref.		Impulsor de bronze(-L1)		Versão de fund. nodular (-H1)	Grupo GRD*		
		P_2 kW	kg		🚚	EUR	🚚	EUR	🚚	EUR	
BL 40/225-2,2/4	IE3	2,2	86	2142010	B	2.221,-	C	1.288,-	ND	Sob consulta	5
BL 40/240-2,2/4	IE3	2,2	86	2142011	B	2.221,-	C	1.288,-	ND	Sob consulta	5
BL 40/240-3/4	IE3	3	94	2142012	A	2.322,-	C	1.288,-	ND	Sob consulta	5
BL 40/265-3/4	IE3	3	94	2142013	B	2.322,-	C	1.288,-	ND	Sob consulta	5
BL 40/265-4/4	IE3	4	101	2142014	B	2.367,-	C	1.288,-	ND	Sob consulta	5
BL 50/95-0,37/4	IE3	0,37	41	9126719	D	1.565,-	C	886,-	C	Sob consulta	-
BL 50/105-0,55/4	IE3	0,55	45	9126718	D	1.779,-	C	886,-	C	Sob consulta	-
BL 50/115-0,75/4	IE3	0,75	48	9126717	D	1.826,-	C	886,-	C	Sob consulta	-
BL 50/125-1,1/4	IE3	1,10	56	9126716	D	1.929,-	C	886,-	C	Sob consulta	-
BL 50/160-1,1/4	IE3	1,1	58	2121081	A	1.969,-	C	1.248,-	C	1.011,-	4
BL 50/170-1,1/4	IE3	1,1	58	2121082	B	1.969,-	C	1.248,-	C	1.011,-	4
BL 50/170-1,5/4	IE3	1,5	60	2121083	B	2.002,-	C	1.248,-	C	1.011,-	4
BL 50/200-2,2/4	IE3	2,2	75	2121084	A	2.282,-	C	1.346,-	C	1.523,-	5
BL 50/220-2,2/4	IE3	2,2	75	2121085	B	2.294,-	C	1.346,-	C	1.523,-	5
BL 50/220-3/4	IE3	3	83	2121086	A	2.451,-	C	1.346,-	C	1.523,-	5
BL 50/250-3/4	IE3	3	89	2121087	B	2.475,-	C	1.373,-	ND	Sob consulta	5
BL 50/250-4/4	IE3	4	96	2121088	A	2.547,-	C	1.373,-	ND	Sob consulta	5
BL 50/270-5,5/4	IE3	5,5	137	2121089	A	2.858,-	C	1.373,-	ND	Sob consulta	5
BL 65/105-0,55/4	IE3	0,55	50	9132649	A	1.800,-	C	921,-	C	Sob consulta	12
BL 65/115-0,75/4	IE3	0,75	53	9132648	A	1.887,-	A	921,-	A	Sob consulta	12
BL 65/125-1,1/4	IE3	1,10	61	9132647	A	1.934,-	A	921,-	A	Sob consulta	12
BL 65/150-1,1/4	IE3	1,1	64	2121090	A	1.979,-	C	1.290,-	C	1.069,-	4
BL 65/160-1,5/4	IE3	1,5	66	2121091	A	2.039,-	C	1.290,-	C	1.069,-	4
BL 65/170-2,2/4	IE3	2,2	76	2121092	A	2.294,-	C	1.290,-	C	1.069,-	4
BL 65/210-3/4	IE3	3	89	2121093	A	2.529,-	C	1.412,-	C	1.450,-	5
BL 65/220-4/4	IE3	4	96	2121094	A	2.618,-	C	1.412,-	C	1.450,-	5
BL 65/240-5,5/4	IE3	5,5	152	2142023	A	2.969,-	C	1.527,-	ND	Sob consulta	5
BL 65/265-5,5/4	IE3	5,5	152	2142024	B	3.025,-	C	1.527,-	ND	Sob consulta	5
BL 65/265-7,5/4	IE3	7,5	161	2142025	B	3.176,-	C	1.527,-	ND	Sob consulta	5
BL 80/150-1,5/4	IE3	1,5	77	2121096	B	2.053,-	C	1.454,-	C	1.402,-	5
BL 80/160-2,2/4	IE3	2,2	85	2121097	A	2.305,-	C	1.454,-	C	1.402,-	5
BL 80/170-3/4	IE3	3	95	2121098	A	2.662,-	C	1.454,-	C	1.402,-	5
BL 80/200-3/4	IE3	3	99	2121099	B	2.714,-	C	1.602,-	C	1.512,-	5
BL 80/200-4/4	IE3	4	106	2121100	A	2.838,-	C	1.602,-	C	1.512,-	5
BL 80/220-5,5/4	IE3	5,5	144	2121101	A	3.077,-	C	1.602,-	C	1.512,-	5
BL 80/250-5,5/4	IE3	5,5	155	2121102	A	3.080,-	C	1.647,-	ND	Sob consulta	5
BL 80/250-7,5/4	IE3	7,5	164	2121103	A	3.185,-	C	1.647,-	ND	Sob consulta	5
BL 80/270-11/4	IE3	11	191	2121104	A	3.214,-	C	1.647,-	ND	Sob consulta	6
BL 100/145-1,5/4	IE3	1,5	85	2121105	B	2.056,-	C	1.622,-	ND	Sob consulta	5
BL 100/150-2,2/4	IE3	2,2	95	2121106	B	2.423,-	C	1.622,-	ND	Sob consulta	5
BL 100/160-3/4	IE3	3	103	2121107	B	2.695,-	C	1.622,-	ND	Sob consulta	5
BL 100/170-4/4	IE3	4	110	2121108	B	2.920,-	C	1.622,-	ND	Sob consulta	5
BL 100/180-4/4	IE3	4	110	2121109	B	2.990,-	C	1.622,-	ND	Sob consulta	5
BL 100/200-5,5/4	IE3	5,5	150	2121110	A	3.227,-	C	1.622,-	ND	Sob consulta	5

* Grupo kit de empanque

🚚 = S - em stock ; A - aprox 2 semanas ; B - aprox 3 semanas ; C - aprox 4 semanas ; D - Sob consulta
 Reservado ao direito de introduzir modificações, para mais informação técnica consulte os nossos catálogos.

Grupo de produto: PG3

Wilo-CronoBloc-BL (de 4 pólos)					Custo adicional						
Modelo	Classe IE	Potência motor	Peso aprox.	Ref.	Impulsor de bronze(-L1)		Versão de fund. nodular (-H1)		Grupo GRD*		
		P_2 kW	kg			EUR		EUR		EUR	
BL 100/220-5,5/4	IE3	5,5	150	2121111	B	3.227,-	C	1.622,-	ND	Sob consulta	5
BL 100/220-7,5/4	IE3	7,5	159	2121112	A	3.266,-	C	1.622,-	ND	Sob consulta	5
BL 100/250-11/4	IE3	11	205	2121113	A	3.602,-	C	1.712,-	ND	Sob consulta	6
BL 100/270-15/4	IE3	15	228	2121114	A	4.282,-	C	1.712,-	ND	Sob consulta	6
BL 100/305-18,5/4	IE3	18,5	332	2142026	B	4.760,-	C	2.224,-	ND	Sob consulta	7
BL 100/315-18,5/4	IE3	18,5	332	2142027	B	4.760,-	C	2.224,-	ND	Sob consulta	7
BL 100/315-22/4	IE3	22	355	2142028	B	5.011,-	C	2.224,-	ND	Sob consulta	7
BL 100/330-22/4	IE3	22	355	2142029	B	5.011,-	C	2.224,-	ND	Sob consulta	7
BL 100/330-30/4	IE3	30	421	2142030	B	5.324,-	C	2.224,-	ND	Sob consulta	7
BL 100/345-22/4	IE3	22	355	2142031	B	5.011,-	C	2.224,-	ND	Sob consulta	7
BL 100/345-30/4	IE3	30	421	2142032	B	5.324,-	C	2.224,-	ND	Sob consulta	7
BL 125/185-5,5/4	IE3	5,5	185	2142033	B	3.239,-	C	1.772,-	ND	Sob consulta	5
BL 125/210-7,5/4	IE3	7,5	194	2142034	A	3.390,-	C	1.772,-	ND	Sob consulta	5
BL 125/225-11/4	IE3	11	221	2142035	A	3.845,-	C	1.772,-	ND	Sob consulta	6
BL 125/245-15/4	IE3	15	267	2142036	A	4.518,-	C	1.936,-	ND	Sob consulta	7
BL 125/265-15/4	IE3	15	267	2142037	B	4.518,-	C	1.936,-	ND	Sob consulta	7
BL 125/265-18,5/4	IE3	18,5	328	2142038	C	4.785,-	C	1.936,-	ND	Sob consulta	7
BL 125/272-18,5/4	IE3	18,5	358	2160681	D	4.805,-	ND	2.484,-	ND	Sob consulta	14
BL 125/275-18,5/4	IE3	18,5	328	2142039	B	4.848,-	C	1.936,-	ND	Sob consulta	7
BL 125/275-22/4	IE3	22	351	2142040	A	5.592,-	C	1.936,-	ND	Sob consulta	7
BL 125/285-22/4	IE3	22	381	2160680	D	6.213,-	ND	2.484,-	ND	Sob consulta	14
BL 125/295-30/4	IE3	30	440	2160679	D	7.192,-	ND	2.484,-	ND	Sob consulta	14
BL 125/305-37/4	IE3	37	567	9135340	D	7.681,-	C	2.484,-	C	Sob consulta	15
BL 125/315-45/4	IE3	45	548	9135339	D	8.740,-	C	2.484,-	C	Sob consulta	15
BL 125/360-37/4	IE3	37	627	9135345	D	8.042,-	C	2.985,-	C	Sob consulta	15
BL 125/370-45/4	IE3	45	608	9135343	D	9.116,-	C	2.985,-	C	Sob consulta	15
BL 125/380-55/4	IE3	55	783	9135341	D	16.679,-	C	2.985,-	C	Sob consulta	15
BL 125/390-75/4	IE3	75	814	9135344	D	18.974,-	C	2.985,-	C	Sob consulta	15
BL 125/400-90/4	IE3	90	854	9135342	D	20.621,-	C	2.985,-	C	Sob consulta	15
BL 150/180-7,5/4	IE3	7,5	222	9132653	D	4.203,-	ND	2.097,-	ND	Sob consulta	13
BL 150/190-11/4	IE3	11	244	9132652	D	4.354,-	ND	2.097,-	ND	Sob consulta	13
BL 150/200-15/4	IE3	15	267	9132651	D	4.793,-	ND	2.097,-	ND	Sob consulta	13
BL 150/210-11/4	IE3	11	259	2151506	D	4.743,-	C	2.342,-	C	Sob consulta	-
BL 150/220-15/4	IE3	15	282	2151505	D	5.297,-	C	2.342,-	C	Sob consulta	-
BL 150/230-18,5/4	IE3	18,5	344	2151504	D	5.413,-	C	2.342,-	C	Sob consulta	-
BL 150/240-22/4	IE3	22		2151503	D	5.909,-	C	2.342,-	C	Sob consulta	
BL 150/250-30/4	IE3	30	428	2151502	A	7.355,-	A	2.342,-	A	Sob consulta	-
BL 150/275-22/4	IE3	22	406	2160693	D	6.740,-	ND	2.542,-	ND	Sob consulta	14
BL 150/285-30/4	IE3	30	465	2160692	D	7.993,-	ND	2.542,-	ND	Sob consulta	14
BL 150/295-37/4	IE3	37	592	9135348	D	8.735,-	C	2.542,-	C	Sob consulta	15
BL 150/305-45/4	IE3	45	573	9135347	D	9.514,-	C	2.542,-	C	Sob consulta	15
BL 150/315-55/4	IE3	55	747	9135346	D	17.380,-	C	2.542,-	C	Sob consulta	15





* Grupo kit de empanque

= S - em stock ; A - aprox 2 semanas ; B - aprox 3 semanas ; C - aprox 4 semanas ; D - Sob consulta
Reservado ao direito de introduzir modificações, para mais informação técnica consulte os nossos catálogos.

Aquecimento, climatização, refrigeração

Versão GRD (kit de empanque)		
Modelo	Descrição	PN _{max}
S7	Refrigeração, climatização: glicol 20% a 50%, -20°C a +120°C; água fria e quente (segundo a VDI 2035)	25
S8	Óleo térmico, -20°C a +120°C	25
S11	Refrigeração, climatização: glicol 20% a 50%, -20°C a +140°C	25
S12	Óleo térmico, -20°C a +140°C	25





Grupo de produto: PG3

Wilo-CronoBloc-BL (2 pólos) – Pressão nominal e flanges PN25									
Modelo	Ref.	-S7		-S8		-S11		-S12	
		 EUR	 EUR	 EUR	 EUR	 EUR			
BL 32/140-2,2/2-P4-..	Sob consulta	D	4.815,-	D	4.830,-	D	6.941,-	D	7.041,-
BL 32/150-3/2-P4-..	Sob consulta	D	4.880,-	D	4.894,-	D	7.005,-	D	7.105,-
BL 32/160-4/2-P4-..	Sob consulta	D	5.412,-	D	5.427,-	D	7.538,-	D	7.638,-
BL 32/170-5,5/2-P4-..	Sob consulta	D	6.644,-	D	6.687,-	D	8.778,-	D	8.875,-
BL 32/210-7,5/2-P4-..	Sob consulta	D	7.725,-	D	7.744,-	D	9.892,-	D	9.996,-
BL 32/220-11/2-P4-..	Sob consulta	D	8.663,-	D	8.682,-	D	10.831,-	D	10.935,-
BL 40/110-1,5/2-P4-..	Sob consulta	D	4.855,-	D	4.884,-	D	7.037,-	D	7.139,-
BL 40/120-2,2/2-P4-..	Sob consulta	D	4.898,-	D	4.928,-	D	7.080,-	D	7.182,-
BL 40/130-3/2-P4-..	Sob consulta	D	5.433,-	D	5.462,-	D	7.615,-	D	7.717,-
BL 40/140-3/2-P4-..	Sob consulta	D	5.433,-	D	5.462,-	D	7.615,-	D	7.717,-
BL 40/140-4/2-P4-..	Sob consulta	D	5.705,-	D	5.735,-	D	7.887,-	D	7.989,-
BL 40/160-5,5/2-P4-..	Sob consulta	D	6.945,-	D	6.966,-	D	9.112,-	D	9.216,-
BL 40/170-5,5/2-P4-..	Sob consulta	D	6.945,-	D	6.966,-	D	8.613,-	D	9.216,-
BL 40/170-7,5/2-P4-..	Sob consulta	D	7.532,-	D	7.552,-	D	9.699,-	D	9.803,-
BL 40/180-7,5/2-P4-..	Sob consulta	D	8.992,-	D	9.040,-	D	11.190,-	D	11.296,-
BL 40/210-11/2-P4-..	Sob consulta	D	9.383,-	D	8.915,-	D	11.581,-	D	11.615,-
BL 40/220-11/2-P4-..	Sob consulta	D	9.383,-	D	9.431,-	D	11.581,-	D	11.615,-
BL 40/220-15/2-P4-..	Sob consulta	D	10.275,-	D	10.323,-	D	12.474,-	D	12.507,-
BL 50/110-3/2-P4-..	Sob consulta	D	5.273,-	D	5.287,-	D	7.396,-	D	7.494,-
BL 50/120-3/2-P4-..	Sob consulta	D	5.273,-	D	5.287,-	D	7.396,-	D	7.494,-
BL 50/120-4/2-P4-..	Sob consulta	D	5.595,-	D	5.610,-	D	7.719,-	D	7.817,-
BL 50/130-5,5/2-P4-..	Sob consulta	D	6.413,-	D	6.438,-	D	8.590,-	D	8.690,-
BL 50/140-5,5/2-P4-..	Sob consulta	D	6.413,-	D	6.438,-	D	8.590,-	D	8.690,-
BL 50/140-7,5/2-P4-..	Sob consulta	D	7.161,-	D	7.186,-	D	9.339,-	D	9.439,-
BL 50/150-5,5/2-P4-..	Sob consulta	D	6.970,-	D	6.995,-	D	9.150,-	D	9.254,-
BL 50/150-7,5/2-P4-..	Sob consulta	D	7.837,-	D	7.862,-	D	10.017,-	D	10.121,-
BL 50/170-11/2-P4-..	Sob consulta	D	8.709,-	D	8.734,-	D	10.889,-	D	10.993,-
BL 50/200-11/2-P4-..	Sob consulta	D	9.693,-	D	9.788,-	D	12.172,-	D	12.287,-
BL 50/200-15/2-P4-..	Sob consulta	D	10.623,-	D	10.718,-	D	13.102,-	D	13.216,-
BL 50/210-15/2-P4-..	Sob consulta	D	10.623,-	D	10.718,-	D	13.102,-	D	13.216,-
BL 50/210-18,5/2-P4-..	Sob consulta	D	11.602,-	D	11.698,-	D	14.082,-	D	14.196,-
BL 50/220-18,5/2-P4-..	Sob consulta	D	11.602,-	D	11.698,-	D	14.082,-	D	14.196,-
BL 50/220-22/2-P4-..	Sob consulta	D	13.231,-	D	13.327,-	D	15.710,-	D	15.825,-
BL 65/130-5,5/2-P4-..	Sob consulta	D	6.949,-	D	6.974,-	D	9.125,-	D	9.225,-
BL 65/140-7,5/2-P4-..	Sob consulta	D	7.711,-	D	7.736,-	D	9.886,-	D	9.986,-
BL 65/160-11/2-P4-..	Sob consulta	D	9.820,-	D	9.843,-	D	11.989,-	D	12.095,-
BL 65/170-11/2-P4-..	Sob consulta	D	9.820,-	D	9.843,-	D	11.989,-	D	12.095,-
BL 65/170-15/2-P4-..	Sob consulta	D	10.365,-	D	10.388,-	D	12.534,-	D	12.640,-
BL 65/190-15/2-P4-..	Sob consulta	D	10.666,-	D	10.724,-	D	13.106,-	D	13.220,-

 = S - em stock ; A - aprox 2 semanas ; B - aprox 3 semanas ; C - aprox 4 semanas ; D - Sob consulta
Reservado ao direito de introduzir modificações, para mais informação técnica consulte os nossos catálogos.





Grupo de produto: PG3

Wilo-CronoBloc-BL (2 pólos) - Pressão nominal e flanges PN25

Modelo	Ref.	-S7		-S8		-S11		-S12	
			EUR		EUR		EUR		EUR
BL 65/190-18,5/2-P4-..	Sob consulta	D	11.598,-	D	11.656,-	D	14.038,-	D	14.152,-
BL 65/210-18,5/2-P4-..	Sob consulta	D	11.598,-	D	11.656,-	D	14.038,-	D	14.152,-
BL 65/210-22/2-P4-..	Sob consulta	D	13.231,-	D	13.289,-	D	15.671,-	D	15.785,-
BL 65/220-30/2-P4-..	Sob consulta	D	16.808,-	D	16.867,-	D	19.248,-	D	13.363,-

Grupo de produto: PG3

Wilo-CronoBloc-BL (4 pólos) - Pressão nominal e flanges PN25

Modelo	Ref.	-S7		-S8		-S11		-S12	
			EUR		EUR		EUR		EUR
BL 32/150-0,37/4-P4-..	Sob consulta	D	3.952,-	D	3.967,-	D	6.144,-	D	6.242,-
BL 32/160-0,55/4-P4-..	Sob consulta	D	4.443,-	D	4.457,-	D	6.635,-	D	6.733,-
BL 32/170-0,75/4-P4-..	Sob consulta	D	4.676,-	D	4.490,-	D	6.868,-	D	6.966,-
BL 32/210-1,1/4-P4-..	Sob consulta	D	5.240,-	D	5.258,-	D	7.432,-	D	7.530,-
BL 32/220-1,5/4-P4-..	Sob consulta	D	5.624,-	D	5.643,-	D	7.817,-	D	7.914,-
BL 40/150-0,55/4-P4-..	Sob consulta	D	4.828,-	D	4.846,-	D	7.020,-	D	7.118,-
BL 40/160-0,75/4-P4-..	Sob consulta	D	4.932,-	D	4.950,-	D	7.124,-	D	7.222,-
BL 40/170-1,1/4-P4-..	Sob consulta	D	5.038,-	D	5.056,-	D	7.230,-	D	7.328,-
BL 40/210-1,5/4-P4-..	Sob consulta	D	6.007,-	D	6.024,-	D	8.193,-	D	8.295,-
BL 40/220-2,2/4-P4-..	Sob consulta	D	6.564,-	D	6.581,-	D	8.751,-	D	8.852,-
BL 50/160-1,1/4-P4-..	Sob consulta	D	5.129,-	D	5.154,-	D	7.326,-	D	7.426,-
BL 50/170-1,1/4-P4-..	Sob consulta	D	5.129,-	D	5.154,-	D	7.326,-	D	7.426,-
BL 50/170-1,5/4-P4-..	Sob consulta	D	5.190,-	D	5.215,-	D	7.386,-	D	7.486,-
BL 50/200-2,2/4-P4-..	Sob consulta	D	5.537,-	D	5.558,-	D	7.775,-	D	7.879,-
BL 50/220-2,2/4-P4-..	Sob consulta	D	5.963,-	D	5.984,-	D	8.201,-	D	8.305,-
BL 50/220-3/4-P4-..	Sob consulta	D	6.579,-	D	6.600,-	D	8.817,-	D	8.921,-
BL 65/150-1,1/4-P4-..	Sob consulta	D	5.210,-	D	5.231,-	D	7.403,-	D	7.503,-
BL 65/160-1,5/4-P4-..	Sob consulta	D	5.319,-	D	5.339,-	D	7.511,-	D	7.611,-
BL 65/170-2,2/4-P4-..	Sob consulta	D	5.448,-	D	5.468,-	D	7.640,-	D	7.740,-
BL 65/210-3/4-P4-..	Sob consulta	D	7.615,-	D	7.634,-	D	9.853,-	D	9.961,-
BL 65/220-4/4-P4-..	Sob consulta	D	7.810,-	D	7.829,-	D	10.048,-	D	10.157,-

Aquecimento, climatização, refrigeração

Curvas (de 2 pólos)

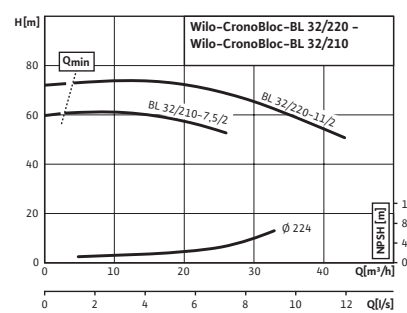
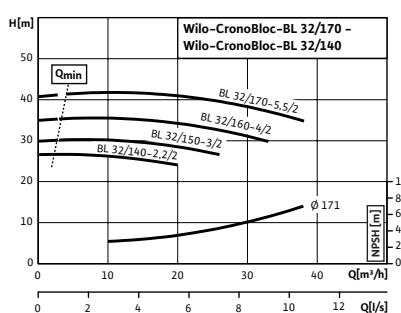
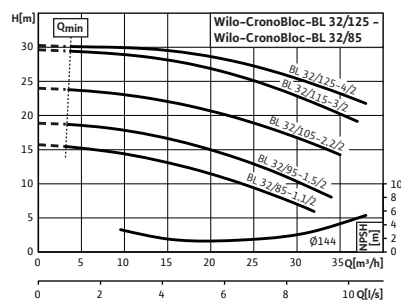

 = S - em stock ; A - aprox 2 semanas ; B - aprox 3 semanas ; C - aprox 4 semanas ; D - Sob consulta
Reservado ao direito de introduzir modificações, para mais informação técnica consulte os nossos catálogos.

Curvas (de 2 pólos)

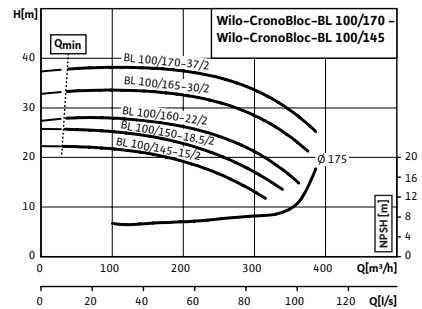
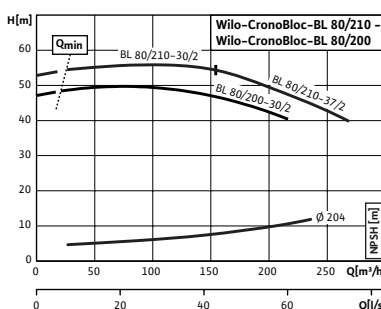
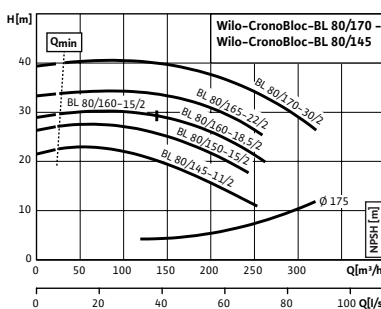
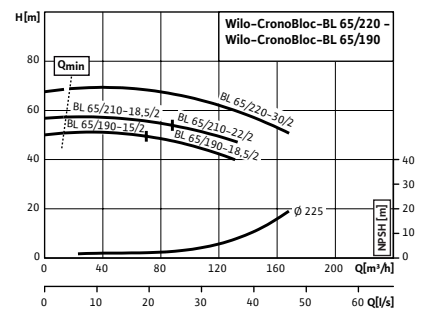
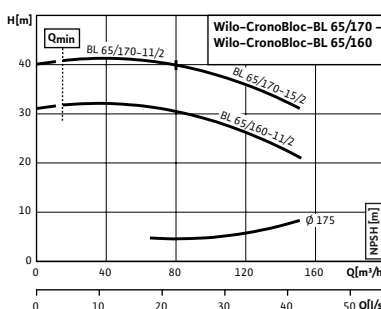
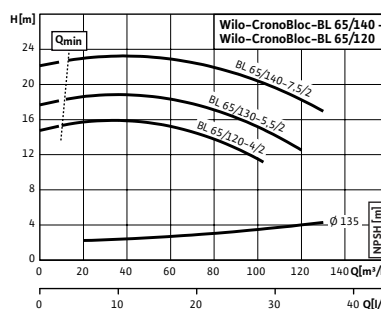
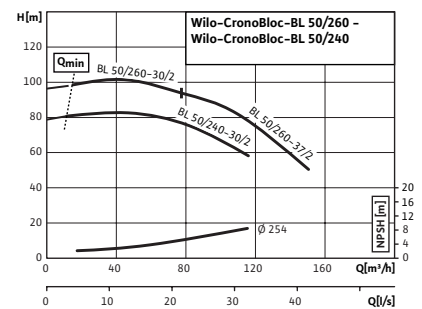
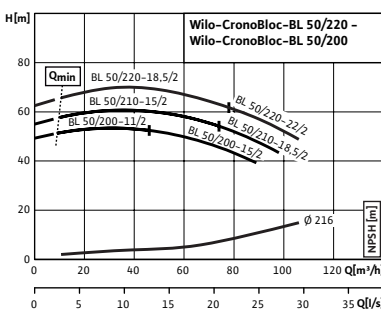
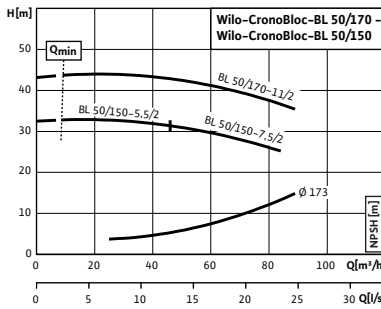
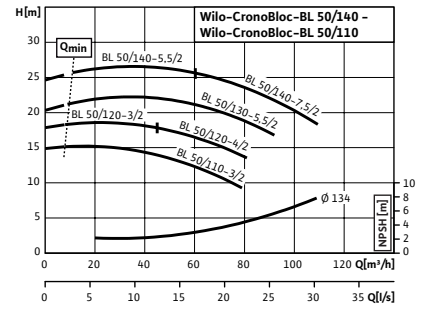
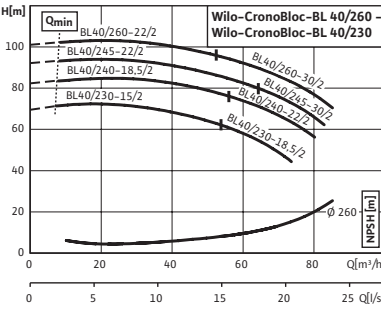
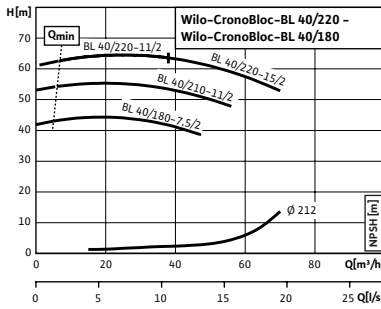
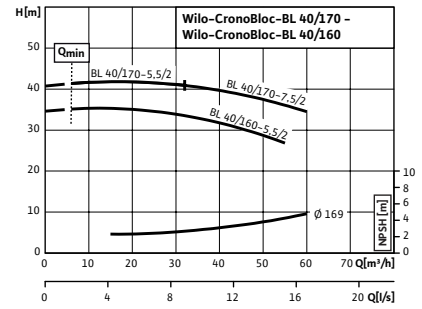
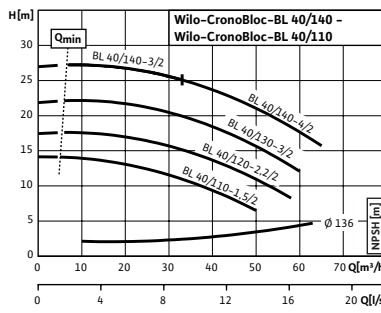
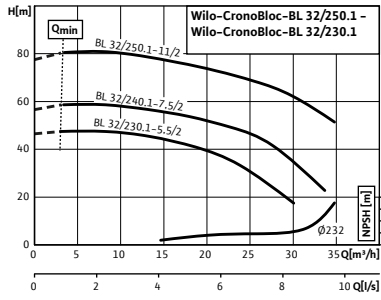

Curvas (de 2 pólos)

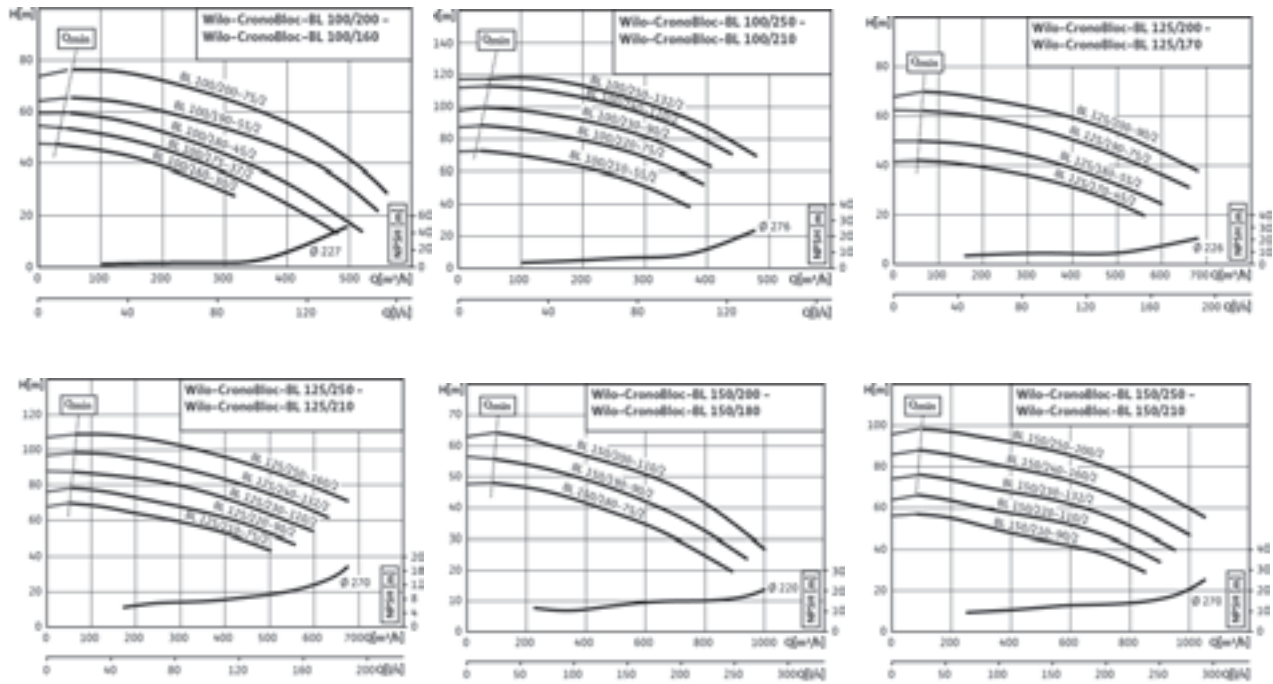

Curvas (de 4 pólos)

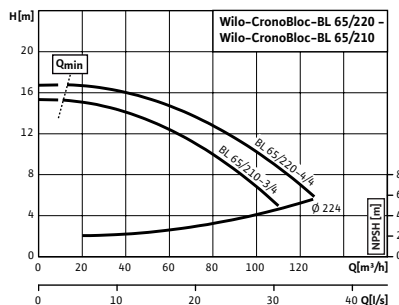
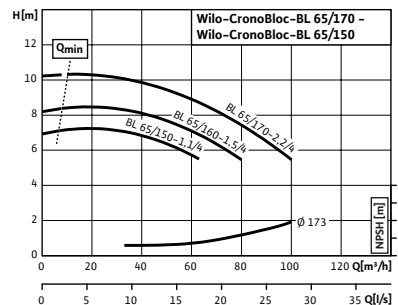
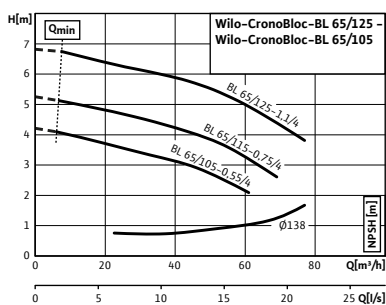
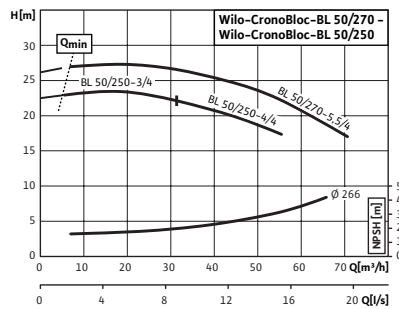
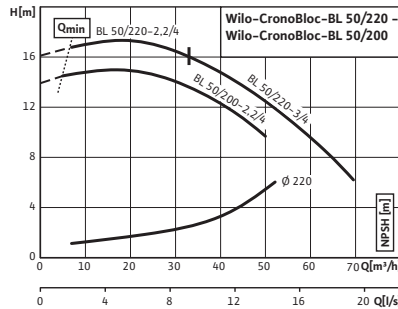
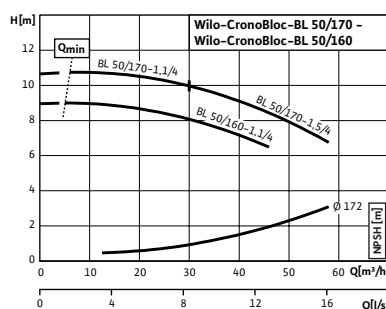
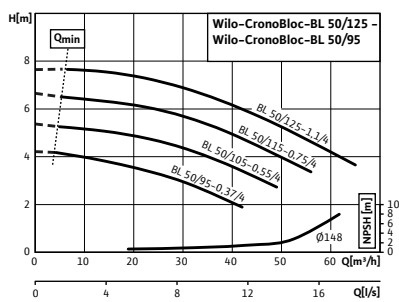
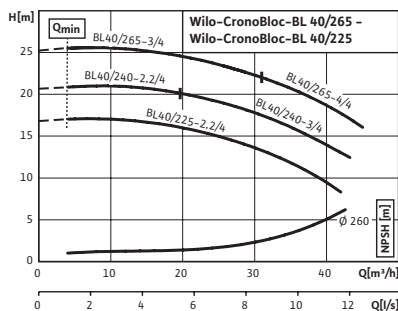
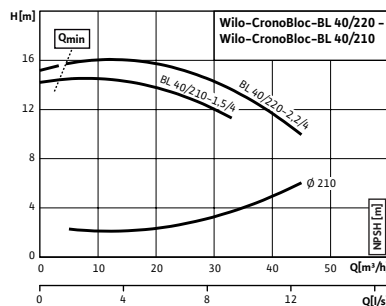
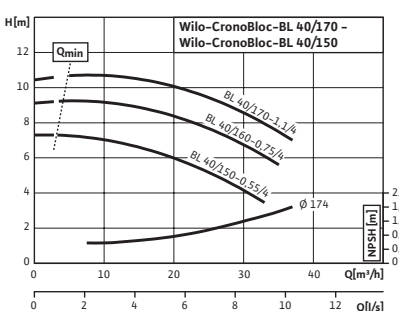
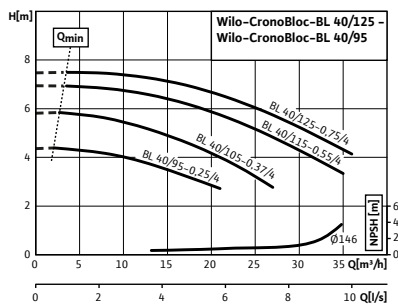
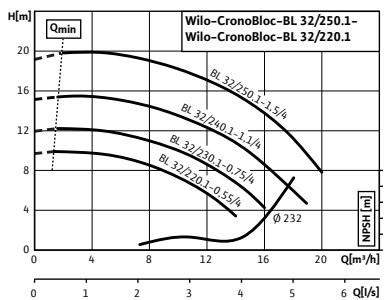
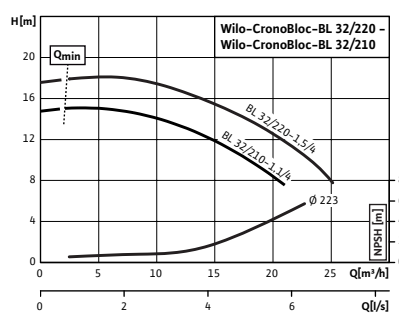
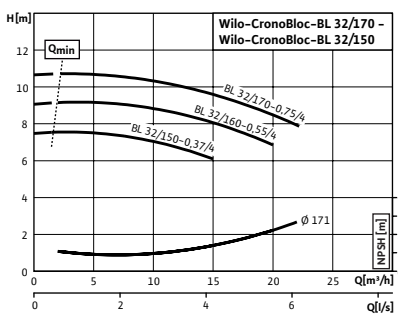
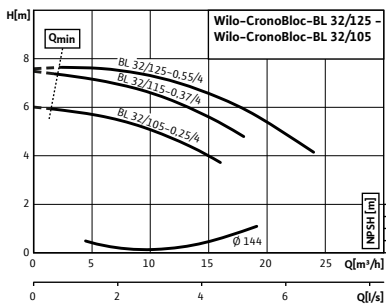

Curvas (de 4 pólos)

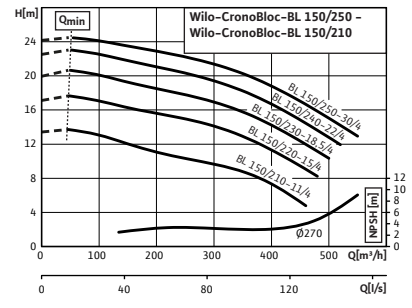
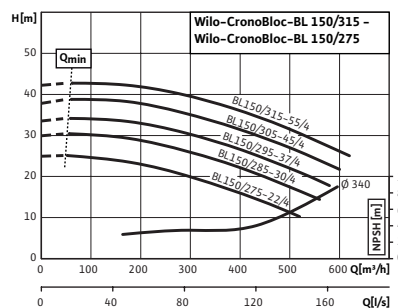
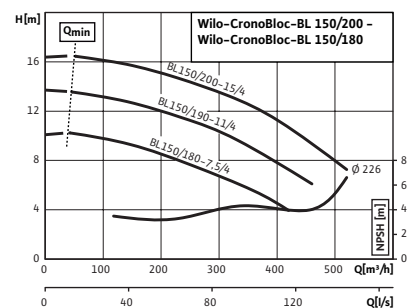
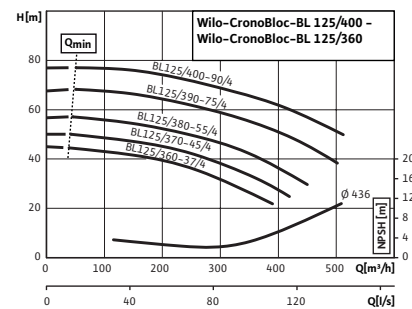
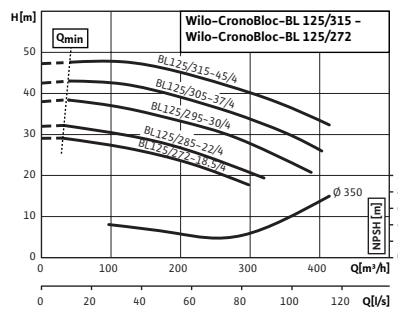
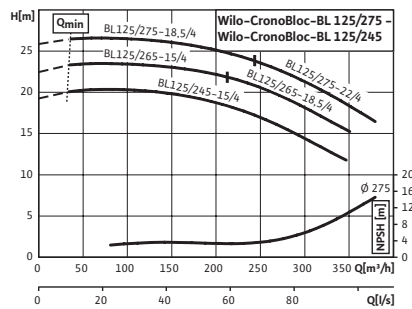
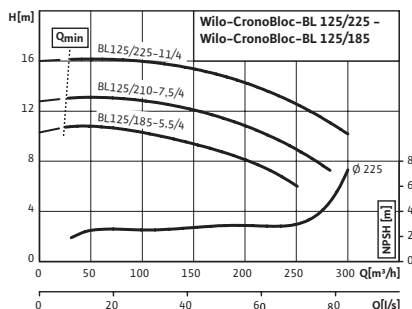
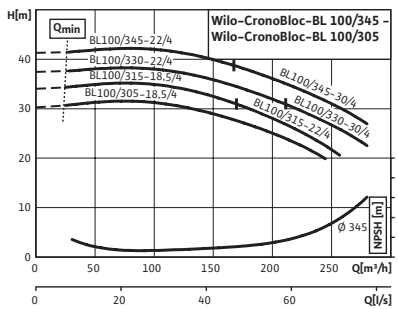
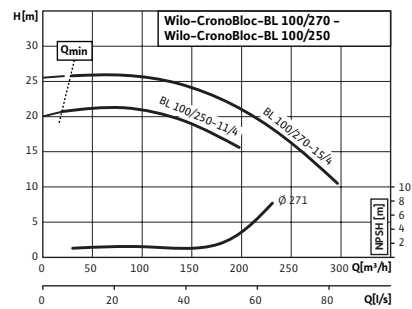
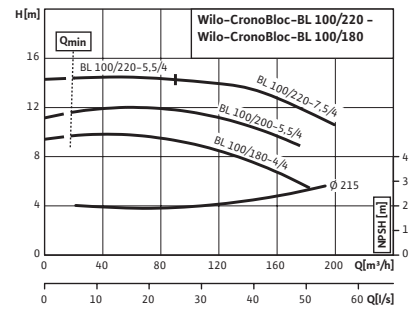
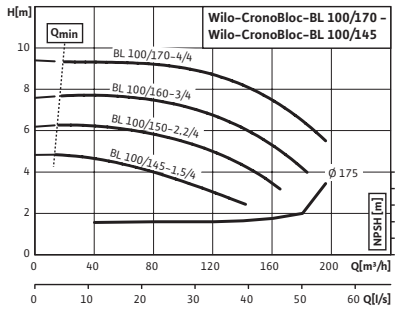
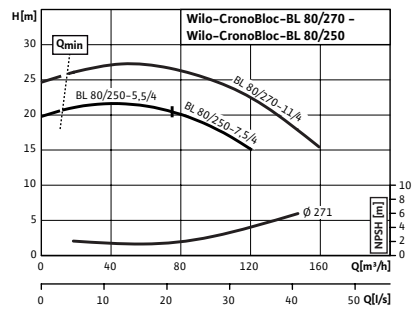
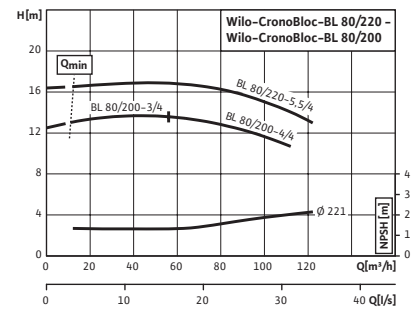
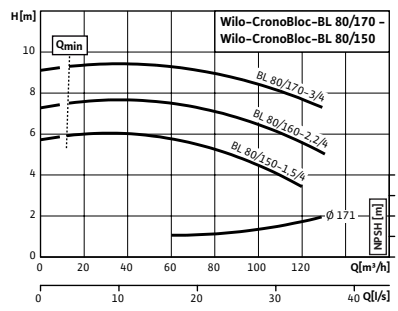
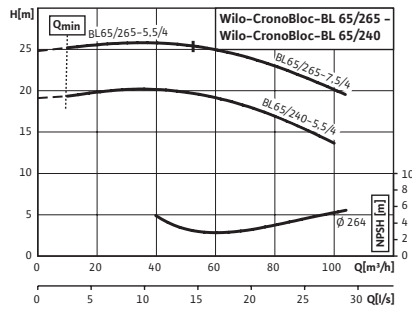

Reservado ao direito de introduzir modificações, para mais informação técnica consulte os nossos catálogos.

Aquecimento, climatização, refrigeração

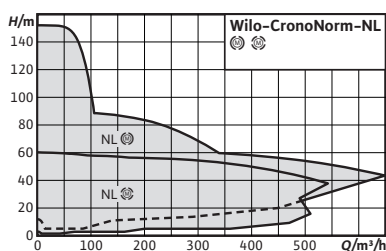

Designação

Exemplo: **NL 32/125**
NL Série
32/ Diâmetro de aspiração/compressão (mm)
125 Diâmetro aprox. do impulsor (mm)

Acessórios

Acessório	Página
Sistema de regulação	
SCE-HVAC	242
Sistema de regulação	
CCe-HVAC	249



Wilo-CronoNorm-NL

Tipo

Bomba centrífuga de baixa pressão de uma etapa com aspiração axial, montada sobre estrado.

Aplicação

- Todos os sistemas de aquecimento de água quente, instalações de climatização, circuitos fechados de refrigeração e sistemas industriais de circulação.
- Trabalho em irrigação, edificação, indústria em geral, centrais elétricas, etc.

Incluído

- Bomba
- Instruções de instalação e funcionamento
- Bomba em ponta de veio livre ou sobre estrado com acoplamento e proteção de acoplamento, sem motor ou montada completamente sobre estrado com motor

Opções

- Outros materiais e versões sob consulta.
- Também são possíveis sob consulta outras tensões e frequências.

Características especiais

Vantagens do produto

- Menor custo do ciclo de vida graças à otimização do rendimento.
- Empanque mecânico independente do sentido de rotação e refrigeração forçada.
- Baixos valores NPSH, as melhores propriedades contra cavitação.
- Acoplamento do eixo com ou sem espaçador.
- Gama da temperatura do fluido de -20°C a +120°C.
- Pressão nominal PN16.

Indicação

- Motores com classe de eficiência energética IE3 para potências nominais $\geq 0,75$ kW.

Indicações gerais – Diretiva ErP (Ecodesign)

O índice de eficiência mínima MEI desta gama de bombas é $\geq 0,4$. Podem consultar mais detalhes sobre os valores MEI no catálogo online da Wilo, disponível em: www.wilo.pt.



Grupo de produto: PG4

Wilo-CronoNorm-NL (2900 rpm, com espaçador)



Modelo	Potência nominal do motor P_2 kW	Ref. Impulsor ferro fundido; empanque mecânico (variante 12)	Ref. Impulsor bronze; empanque mecânico (variante 23)	
			EUR	EUR
NL 32/125	0,55	4108877	2.493,-	2.765,-
NL 32/125	0,75	4108879	2.504,-	2.776,-

☞ = S – em stock ; A – aprox 2 semanas ; B – aprox 3 semanas ; C – aprox 4 semanas ; D – sob consulta
 Reservado ao direito de introduzir modificações, para mais informação técnica consulte os nossos catálogos.

Grupo de produto: PG4

Wilo-CronoNorm-NL (2900 rpm, com espaçador)								
Modelo	Potência nominal do motor	Ref.	Impulsor ferro fundido; empanque mecânico (variante 12)			Ref.		
			Impulsor bronze; empanque mecânico (variante 23)					
	P_2 kW			EUR			EUR	
NL 32/125	1,1	4108881	C	2.535,-	4115099	C	2.797,-	
NL 32/125	1,5	4108883	C	2.566,-	4115100	C	2.828,-	
NL 32/125	2,2	4108885	C	2.671,-	4115101	C	2.933,-	
NL 32/160	1,5	4108893	C	2.629,-	4115105	C	2.975,-	
NL 32/160	2,2	4108895	C	2.734,-	4115106	C	3.090,-	
NL 32/160	3	4108897	C	2.776,-	4115107	C	3.132,-	
NL 32/160	4	4108899	C	2.860,-	4115108	C	3.216,-	
NL 32/160	5,5	4108901	C	3.080,-	4115109	C	3.272,-	
NL 32/160B	1,5	4110552	C	2.692,-	4115687	C	3.048,-	
NL 32/160B	2,2	4110554	C	2.807,-	4115688	C	3.163,-	
NL 32/160B	3	4110556	C	2.849,-	4115689	C	3.205,-	
NL 32/160B	4	4110558	C	2.923,-	4115690	C	3.279,-	
NL 32/160B	5,5	4110560	C	3.143,-	4115691	C	3.509,-	
NL 32/200	2,2	4108911	C	2.839,-	4115114	C	3.205,-	
NL 32/200	3	4108913	C	2.944,-	4115115	C	3.310,-	
NL 32/200	4	4108915	C	3.027,-	4115116	C	3.383,-	
NL 32/200	5,5	4108917	C	3.279,-	4115117	C	3.656,-	
NL 32/200	7,5	4108919	C	3.352,-	4115118	C	3.719,-	
NL 32/200	9	4108921	C	3.603,-	4115119	C	3.970,-	
NL 32/200	11	4108923	C	3.761,-	4115120	C	4.138,-	
NL 32/200B	2,2	4110570	C	2.912,-	4115696	C	3.174,-	
NL 32/200B	3	4110572	C	3.027,-	4115697	C	3.300,-	
NL 32/200B	4	4110574	C	3.090,-	4115698	C	3.363,-	
NL 32/200B	5,5	4110576	C	3.352,-	4115699	C	3.635,-	
NL 32/200B	7,5	4110578	C	3.436,-	4115700	C	3.708,-	
NL 32/200B	9	4110580	C	3.687,-	4115701	C	3.960,-	
NL 32/200B	11	4110582	C	3.834,-	4115702	C	4.117,-	
NL 32/250	7,5	4108933	C	3.740,-	4115125	C	4.159,-	
NL 32/250	9	4108935	C	3.991,-	4115126	C	4.410,-	
NL 32/250	11	4108937	C	4.075,-	4115127	C	4.494,-	
NL 32/250	15	4108939	C	4.232,-	4115128	C	4.650,-	
NL 40/125	1,1	4108945	C	2.367,-	4115131	C	2.818,-	
NL 40/125	1,5	4108947	C	2.566,-	4115132	C	2.849,-	
NL 40/125	2,2	4108949	C	2.682,-	4115133	C	2.954,-	
NL 40/125	3	4108951	C	2.776,-	4115134	C	3.048,-	
NL 40/160	2,2	4108962	C	2.765,-	4115140	C	3.132,-	
NL 40/160	3	4108965	C	2.807,-	4115141	C	3.174,-	
NL 40/160	4	4108967	C	2.881,-	4115142	C	3.258,-	
NL 40/160	5,5	4108969	C	3.101,-	4115143	C	3.478,-	
NL 40/160	7,5	4108971	C	3.048,-	4115144	C	3.541,-	
NL 40/160	9	4108973	C	3.436,-	4115145	C	3.792,-	
NL 40/200	5,5	4108985	C	3.363,-	4115151	C	3.656,-	
NL 40/200	7,5	4108987	C	3.436,-	4115152	C	3.729,-	
NL 40/200	9	4108989	C	3.645,-	4115153	C	3.981,-	
NL 40/200	11	4108991	C	3.855,-	4115154	C	4.138,-	

 = S – em stock ; A – aprox 2 semanas ; B – aprox 3 semanas ; C – aprox 4 semanas ; D – sob consulta
Reservado ao direito de introduzir modificações, para mais informação técnica consulte os nossos catálogos.

Wilo-CronoNorm-NL (2900 rpm, com espaçador)							
Modelo	Potência nominal do motor P_2 kW	Ref. Impulsor ferro fundido; empanque mecânico (variante 12)	Ref. Impulsor bronze; empanque mecâ- nico (variante 23)				
				EUR		EUR	
NL 40/200	15	4108993	C	4.001,-	4115155	C	4.295,-
NL 40/200	18,5	4108995	C	4.295,-	4115156	C	4.578,-
NL 40/250	7,5	4109005	C	3.740,-	4115161	C	4.211,-
NL 40/250	9	4109007	C	4.001,-	4115162	C	4.473,-
NL 40/250	11	4109009	C	4.085,-	4115163	C	4.557,-
NL 40/250	15	4109011	C	4.242,-	4115164	C	4.713,-
NL 40/250	18,5	4109013	C	4.524,-	4115165	C	4.997,-
NL 40/315	15	4109023	C	5.488,-	4115170	C	6.296,-
NL 40/315	18,5	4109025	C	5.751,-	4115171	C	6.556,-
NL 40/315	22	4109027	C	6.179,-	4115172	C	6.987,-
NL 40/315	30	4109029	C	6.808,-	4115173	C	7.615,-
NL 40/315	37	4109031	C	7.050,-	4115174	C	7.855,-
NL 50/125	1,5	4109039	C	2.619,-	4115178	C	2.902,-
NL 50/125	2,2	4109041	C	2.650,-	4115179	C	3.027,-
NL 50/125	3	4109043	C	2.765,-	4115180	C	3.069,-
NL 50/125	4	4109045	C	2.755,-	4115181	C	3.132,-
NL 50/125	5,5	4109047	C	3.069,-	4115182	C	3.203,-
NL 50/160	3	4109059	C	2.891,-	4115188	C	3.279,-
NL 50/160	4	4109061	C	3.027,-	4115189	C	3.415,-
NL 50/160	5,5	4109063	C	3.237,-	4115190	C	3.614,-
NL 50/160	7,5	4109065	C	3.300,-	4115191	C	3.687,-
NL 50/160	9	4109067	C	3.551,-	4115192	C	3.939,-
NL 50/160	11	4109069	C	3.719,-	4115193	C	4.106,-
NL 50/160	15	4109071	C	3.876,-	4115194	C	4.253,-
NL 50/200	7,5	4109081	C	3.541,-	4115199	C	3.876,-
NL 50/200	9	4109083	C	3.792,-	4115200	C	4.127,-
NL 50/200	11	4109085	C	3.949,-	4115201	C	4.274,-
NL 50/200	15	4109087	C	4.117,-	4115202	C	4.440,-
NL 50/200	18,5	4109089	C	4.389,-	4115203	C	4.713,-
NL 50/200	22	4109091	C	4.901,-	4115204	C	5.227,-
NL 50/250	11	4109101	C	4.148,-	4115209	C	4.650,-
NL 50/250	15	4109103	C	4.305,-	4115210	C	4.808,-
NL 50/250	18,5	4109105	C	4.578,-	4115211	C	5.080,-
NL 50/250	22	4109107	C	4.871,-	4115212	C	5.374,-
NL 50/250	30	4109109	C	5.839,-	4115213	C	6.494,-
NL 50/315	15	4109119	C	5.509,-	4115218	C	6.652,-
NL 50/315	18,5	4109121	C	5.760,-	4115219	C	6.903,-
NL 50/315	22	4109123	C	6.191,-	4115220	C	7.332,-
NL 50/315	30	4109125	C	7.186,-	4115221	C	7.960,-
NL 50/315	37	4109127	C	7.701,-	4115222	C	8.211,-
NL 50/315	45	4109129	C	8.548,-	4115223	C	9.060,-
NL 50/315	55	4109131	C	10.873,-	4115224	C	10.975,-
NL 50/315	75	4109133	C	12.643,-	4115225	C	14.028,-
NL 65/125	3	4109141	C	2.933,-	4115229	C	3.258,-
NL 65/125	4	4109143	C	3.006,-	4115230	C	3.321,-

 = S - em stock ; A - aprox 2 semanas ; B - aprox 3 semanas ; C - aprox 4 semanas ; D - sob consulta
Reservado ao direito de introduzir modificações, para mais informação técnica consulte os nossos catálogos.

Grupo de produto: PG4

Wilo-CronoNorm-NL (2900 rpm, com espaçador)

Modelo	Potência nominal do motor	Ref.	Impulsor ferro fundido; empanque mecânico (variante 12)		Ref.		Impulsor bronze; empanque mecânico (variante 23)	
	P_2 kW			EUR			EUR	
NL 65/125	5,5	4109145	C	3.268,-	4115231	C	3.582,-	
NL 65/125	7,5	4109147	C	3.342,-	4115232	C	3.656,-	
NL 65/125	9	4109149	C	3.593,-	4115233	C	3.918,-	
NL 65/160	5,5	4109157	C	3.446,-	4115237	C	3.865,-	
NL 65/160	7,5	4109159	C	3.509,-	4115238	C	3.939,-	
NL 65/160	9	4109161	C	3.761,-	4115239	C	4.190,-	
NL 65/160	11	4109163	C	3.918,-	4115240	C	4.347,-	
NL 65/160	15	4109165	C	4.085,-	4115241	C	4.494,-	
NL 65/160	18,5	4109167	C	4.358,-	4115242	C	4.787,-	
NL 65/200	9	4109179	C	4.149,-	4115248	C	4.347,-	
NL 65/200	11	4109181	C	4.148,-	4115249	C	4.494,-	
NL 65/200	15	4109183	C	4.305,-	4115250	C	4.650,-	
NL 65/200	18,5	4109185	C	4.515,-	4115251	C	4.859,-	
NL 65/200	22	4109187	C	4.797,-	4115252	C	5.143,-	
NL 65/200	30	4109189	C	5.918,-	4115253	C	6.275,-	
NL 65/250	18,5	4109199	C	5.458,-	4115258	C	5.877,-	
NL 65/250	22	4109201	C	5.802,-	4115259	C	6.221,-	
NL 65/250	30	4109203	C	6.610,-	4115260	C	7.029,-	
NL 65/250	37	4109205	C	6.861,-	4115261	C	7.280,-	
NL 65/250	45	4109207	C	7.792,-	4115262	C	8.211,-	
NL 80/160	7,5	4109229	C	3.645,-	4115273	C	4.106,-	
NL 80/160	9	4109231	C	3.897,-	4115274	C	4.358,-	
NL 80/160	11	4109233	C	4.043,-	4115275	C	4.515,-	
NL 80/160	15	4109235	C	4.211,-	4115276	C	4.661,-	
NL 80/160	18,5	4109237	C	4.419,-	4115277	C	4.871,-	
NL 80/160	22	4109239	C	4.734,-	4115278	C	5.195,-	
NL 80/160	30	4109241	C	5.877,-	4115279	C	6.326,-	
NL 80/200	15	4109253	C	5.059,-	4115285	C	5.467,-	
NL 80/200	18,5	4109255	C	5.206,-	4115286	C	5.676,-	
NL 80/200	22	4109257	C	5.583,-	4115287	C	5.981,-	
NL 80/200	30	4109259	C	6.673,-	4115288	C	6.871,-	
NL 80/200	37	4109261	C	6.934,-	4115289	C	7.122,-	
NL 80/200	45	4109263	C	7.762,-	4115290	C	8.170,-	
NL 80/250	22	4109273	C	6.086,-	4115295	C	6.535,-	
NL 80/250	30	4109275	C	6.903,-	4115296	C	7.373,-	
NL 80/250	37	4109277	C	7.164,-	4115297	C	7.625,-	
NL 80/250	45	4109279	C	8.470,-	4115298	C	8.547,-	
NL 80/250	55	4109281	C	11.036,-	4115299	C	11.108,-	
NL 100/160	18,5	4109311	C	6.090,-	4115314	C	6.410,-	
NL 100/160	22	4109313	C	6.474,-	4115315	C	6.777,-	
NL 100/160	30	4109315	C	7.352,-	4115316	C	7.615,-	
NL 100/160	37	4109317	C	7.604,-	4115317	C	7.855,-	
NL 100/200	18,5	4109329	C	5.717,-	4115323	C	5.886,-	
NL 100/200	22	4109331	C	6.112,-	4115324	C	6.254,-	
NL 100/200	30	4109333	C	6.968,-	4115325	C	7.092,-	

☞ = S - em stock ; A - aprox 2 semanas ; B - aprox 3 semanas ; C - aprox 4 semanas ; D - sob consulta
Reservado ao direito de introduzir modificações, para mais informação técnica consulte os nossos catálogos.

Grupo de produto: PG4

Wilo-CronoNorm-NL (2900 rpm, com espaçador)								
Modelo	Potência nominal do motor	Ref.	Impulsor ferro fundido; empanque mecânico (variante 12)		Ref.		Impulsor bronze; empanque mecânico (variante 23)	
	P_2 kW			EUR			EUR	
NL 100/200	37	4109335	C	7.231,-	4115326	C	7.332,-	
NL 100/200	45	4109337	C	8.219,-	4115327	C	8.274,-	
NL 100/250	30	4109349	C	7.342,-	4115333	C	7.511,-	
NL 100/250	37	4109351	C	7.505,-	4115334	C	7.762,-	
NL 100/250	45	4109353	C	8.317,-	4115335	C	8.453,-	
NL 100/250	55	4109355	C	10.836,-	4115336	C	11.460,-	
NL 100/250	75	4109357	C	12.706,-	4115337	C	13.305,-	
NL 100/250	90	4109359	C	13.192,-	4115338	C	13.816,-	
NL 125/200	55	4109389	C	10.637,-	4115353	C	11.197,-	
NL 125/200	75	4109391	C	12.469,-	4115354	C	13.031,-	
NL 125/200	90	4109393	C	12.968,-	4115355	C	13.529,-	
NL 125/200	110	4109395	C	15.649,-	4115356	C	16.210,-	

Grupo de produto: PG4

Wilo-CronoNorm-NL (2900 rpm, sem espaçador)								
Modelo	Potência nominal do motor	Ref.	Impulsor ferro fundido; empanque mecânico (variante 05)		Ref.		Impulsor ferro fundido; empanque mecânico (variante 05)	
	P_2 kW			EUR			EUR	
NL 32/125	0,55	4108876	C	2.231,-	4113845	C	2.493,-	
NL 32/125	0,75	4108878	C	2.273,-	4113846	C	2.556,-	
NL 32/125	1,1	4108880	C	2.294,-	4113847	C	2.566,-	
NL 32/125	1,5	4108882	C	2.336,-	4113848	C	2.598,-	
NL 32/125	2,2	4108884	C	2.388,-	4113849	C	2.650,-	
NL 32/160	1,5	4108892	C	2.399,-	4113853	C	2.755,-	
NL 32/160	2,2	4108894	C	2.451,-	4113854	C	2.807,-	
NL 32/160	3	4108896	C	2.483,-	4113855	C	2.839,-	
NL 32/160	4	4108898	C	2.577,-	4113856	C	2.912,-	
NL 32/160	5,5	4108900	C	2.881,-	4113857	C	3.072,-	
NL 32/160B	1,5	4110551	C	2.462,-	4114435	C	2.818,-	
NL 32/160B	2,2	4110553	C	2.514,-	4114436	C	2.870,-	
NL 32/160B	3	4110555	C	2.566,-	4114437	C	2.912,-	
NL 32/160B	4	4110557	C	2.640,-	4114438	C	2.996,-	
NL 32/160B	5,5	4110559	C	2.944,-	4114439	C	3.300,-	
NL 32/200	2,2	4108910	C	2.545,-	4113862	C	2.902,-	
NL 32/200	3	4108912	C	2.650,-	4113863	C	3.027,-	
NL 32/200	4	4108914	C	2.724,-	4113864	C	3.101,-	
NL 32/200	5,5	4108916	C	3.080,-	4113865	C	3.446,-	
NL 32/200	7,5	4108918	C	3.153,-	4113866	C	3.520,-	
NL 32/200	9	4108920	C	3.415,-	4113867	C	3.771,-	
NL 32/200	11	4108922	C	3.499,-	4113868	C	3.865,-	
NL 32/200B	2,2	4110569	C	2.619,-	4114444	C	2.891,-	
NL 32/200B	3	4110571	C	2.724,-	4114445	C	3.006,-	
NL 32/200B	4	4110573	C	2.807,-	4114446	C	3.080,-	
NL 32/200B	5,5	4110575	C	3.153,-	4114447	C	3.436,-	
NL 32/200B	7,5	4110577	C	3.226,-	4114448	C	3.499,-	



☞ = S - em stock ; A - aprox 2 semanas ; B - aprox 3 semanas ; C - aprox 4 semanas ; D - sob consulta
Reservado ao direito de introduzir modificações, para mais informação técnica consulte os nossos catálogos.

Grupo de produto: PG4

Wilo-CronoNorm-NL (2900 rpm, sem espaçador)								
Modelo	Potência nominal do motor	Ref.	Impulsor ferro fundido; empanque mecânico (variante 05)		Ref.		Impulsor ferro fundido; empanque mecânico (variante 05)	
	P_2 kW			EUR			EUR	
NL 32/200B	9	4110579	C	3.488,-	4114449	C	3.761,-	
NL 32/200B	11	4110581	C	3.572,-	4114450	C	3.855,-	
NL 32/250	7,5	4108932	C	3.562,-	4113873	C	3.981,-	
NL 32/250	9	4108934	C	3.813,-	4113874	C	4.242,-	
NL 32/250	11	4108936	C	3.823,-	4113875	C	4.232,-	
NL 32/250	15	4108938	C	3.970,-	4113876	C	4.389,-	
NL 40/125	1,1	4108944	C	2.315,-	4113879	C	2.587,-	
NL 40/125	1,5	4108946	C	2.346,-	4113880	C	2.619,-	
NL 40/125	2,2	4108948	C	2.388,-	4113881	C	2.661,-	
NL 40/125	3	4108950	C	2.472,-	4113882	C	2.755,-	
NL 40/160	2,2	4108963	C	2.472,-	4113888	C	2.839,-	
NL 40/160	3	4108964	C	2.514,-	4113889	C	2.881,-	
NL 40/160	4	4108966	C	2.598,-	4113890	C	2.954,-	
NL 40/160	5,5	4108968	C	2.902,-	4113891	C	3.268,-	
NL 40/160	7,5	4108970	C	2.985,-	4113892	C	3.342,-	
NL 40/160	9	4108972	C	3.237,-	4113893	C	3.593,-	
NL 40/200	5,5	4108984	C	3.237,-	4113899	C	3.520,-	
NL 40/200	7,5	4108986	C	3.300,-	4113900	C	3.582,-	
NL 40/200	9	4108988	C	3.551,-	4113901	C	3.855,-	
NL 40/200	11	4108990	C	3.582,-	4113902	C	3.876,-	
NL 40/200	15	4108992	C	3.656,-	4113903	C	4.022,-	
NL 40/200	18,5	4108994	C	3.949,-	4113904	C	4.232,-	
NL 40/250	7,5	4109004	C	3.572,-	4113909	C	4.043,-	
NL 40/250	9	4109006	C	3.823,-	4113910	C	4.305,-	
NL 40/250	11	4109008	C	3.834,-	4113911	C	4.295,-	
NL 40/250	15	4109010	C	3.970,-	4113912	C	4.452,-	
NL 40/250	18,5	4109012	C	4.180,-	4113913	C	4.661,-	
NL 40/315	15	4109022	C	5.027,-	4113918	C	5.835,-	
NL 40/315	18,5	4109024	C	5.237,-	4113919	C	6.033,-	
NL 40/315	22	4109026	C	5.688,-	4113920	C	6.494,-	
NL 40/315	30	4109028	C	6.556,-	4113921	C	7.352,-	
NL 40/315	37	4109030	C	6.808,-	4113922	C	7.615,-	
NL 50/125	1,5	4109038	C	2.388,-	4113926	C	2.671,-	
NL 50/125	2,2	4109040	C	2.430,-	4113927	C	2.724,-	
NL 50/125	3	4109042	C	2.472,-	4113928	C	2.776,-	
NL 50/125	4	4109044	C	2.566,-	4113929	C	2.849,-	
NL 50/125	5,5	4109046	C	2.870,-	4113930	C	3.003,-	
NL 50/160	3	4109058	C	2.671,-	4113936	C	3.059,-	
NL 50/160	4	4109060	C	2.713,-	4113937	C	3.101,-	
NL 50/160	5,5	4109062	C	2.943,-	4113938	C	3.478,-	
NL 50/160	7,5	4109064	C	3.012,-	4113939	C	3.551,-	
NL 50/160	9	4109066	C	3.262,-	4113940	C	3.802,-	
NL 50/160	11	4109068	C	3.446,-	4113941	C	3.823,-	
NL 50/160	15	4109070	C	3.603,-	4113942	C	3.991,-	
NL 50/200	7,5	4109080	C	3.252,-	4113947	C	3.729,-	

☞ = S – em stock ; A – aprox 2 semanas ; B – aprox 3 semanas ; C – aprox 4 semanas ; D – sob consulta
Reservado ao direito de introduzir modificações, para mais informação técnica consulte os nossos catálogos.

Aquecimento, climatização, refrigeração

Wilo-CronoNorm-NL (2900 rpm, sem espaçador)							
Modelo	Potência nominal do motor P_2 kW	Ref. Impulsor ferro fundido; empanque mecânico (variante 05)	Ref. Impulsor ferro fundido; empanque mecânico (variante 05)		Ref. Impulsor ferro fundido; empanque mecânico (variante 05)		
				EUR		EUR	
NL 50/200	9	4109082	C	3.491,-	4113948	C	3.991,-
NL 50/200	11	4109084	C	3.511,-	4113949	C	4.012,-
NL 50/200	15	4109086	C	3.855,-	4113950	C	4.169,-
NL 50/200	18,5	4109088	C	4.054,-	4113951	C	4.389,-
NL 50/200	22	4109090	C	4.587,-	4113952	C	4.913,-
NL 50/250	11	4109100	C	3.886,-	4113957	C	4.389,-
NL 50/250	15	4109102	C	4.033,-	4113958	C	4.545,-
NL 50/250	18,5	4109104	C	4.242,-	4113959	C	4.755,-
NL 50/250	22	4109106	C	4.557,-	4113960	C	5.059,-
NL 50/250	30	4109108	C	5.530,-	4113961	C	6.191,-
NL 50/315	15	4109118	C	5.039,-	4113966	C	6.179,-
NL 50/315	18,5	4109120	C	5.248,-	4113967	C	6.389,-
NL 50/315	22	4109122	C	5.697,-	4113968	C	6.840,-
NL 50/315	30	4109124	C	6.896,-	4113969	C	7.720,-
NL 50/315	37	4109126	C	7.479,-	4113970	C	7.972,-
NL 50/315	45	4109128	C	8.226,-	4113971	C	8.651,-
NL 50/315	55	4109130	C	10.499,-	4113972	C	10.646,-
NL 50/315	75	4109132	C	12.195,-	4113973	C	13.012,-
NL 65/125	3	4109140	C	2.713,-	4113977	C	3.027,-
NL 65/125	4	4109142	C	2.786,-	4113978	C	3.101,-
NL 65/125	5,5	4109144	C	3.132,-	4113979	C	3.292,-
NL 65/125	7,5	4109146	C	3.205,-	4113980	C	3.520,-
NL 65/125	9	4109148	C	3.457,-	4113981	C	3.771,-
NL 65/160	5,5	4109156	C	3.300,-	4113985	C	3.729,-
NL 65/160	7,5	4109158	C	3.373,-	4113986	C	3.792,-
NL 65/160	9	4109160	C	3.635,-	4113987	C	4.043,-
NL 65/160	11	4109162	C	3.656,-	4113988	C	4.085,-
NL 65/160	15	4109164	C	3.994,-	4113989	C	4.232,-
NL 65/160	18,5	4109166	C	4.103,-	4113990	C	4.440,-
NL 65/200	9	4109178	C	3.994,-	4113996	C	4.169,-
NL 65/200	11	4109180	C	4.006,-	4113997	C	4.159,-
NL 65/200	15	4109182	C	4.159,-	4113998	C	4.326,-
NL 65/200	18,5	4109184	C	4.280,-	4113999	C	4.536,-
NL 65/200	22	4109186	C	4.697,-	4114000	C	4.838,-
NL 65/200	30	4109188	C	5.893,-	4114001	C	5.970,-
NL 65/250	18,5	4109198	C	5.190,-	4114006	C	5.353,-
NL 65/250	22	4109200	C	5.564,-	4114007	C	5.730,-
NL 65/250	30	4109202	C	6.495,-	4114008	C	6.619,-
NL 65/250	37	4109204	C	6.759,-	4114009	C	6.871,-
NL 65/250	45	4109206	C	7.747,-	4114010	C	7.813,-
NL 80/160	7,5	4109228	C	3.292,-	4114021	C	3.918,-
NL 80/160	9	4109230	C	3.531,-	4114022	C	4.169,-
NL 80/160	11	4109232	C	3.896,-	4114023	C	4.159,-
NL 80/160	15	4109234	C	4.050,-	4114024	C	4.316,-
NL 80/160	18,5	4109236	C	4.269,-	4114025	C	4.524,-





























































































Grupo de produto: PG4

Wilo-CronoNorm-NL (2900 rpm, sem espaçador)								
Modelo	Potência nominal do motor	Ref.	Impulsor ferro fundido; empanque mecânico (variante 05)		Ref.		Impulsor ferro fundido; empanque mecânico (variante 05)	
	P_2 kW			EUR			EUR	
NL 80/160	22	4109238	C	4.586,-	4114026	C	4838,-	
NL 80/160	30	4109240	C	5.772,-	4114027	C	5.970,-	
NL 80/200	15	4109252	C	4.751,-	4114033	C	4.934,-	
NL 80/200	18,5	4109254	C	4.971,-	4114034	C	5.143,-	
NL 80/200	22	4109256	C	5.289,-	4114035	C	5.458,-	
NL 80/200	30	4109258	C	6.464,-	4114036	C	6.568,-	
NL 80/200	37	4109260	C	6.715,-	4114037	C	6.819,-	
NL 80/200	45	4109262	C	7.648,-	4114038	C	7.699,-	
NL 80/250	22	4109272	C	6.025,-	4114043	C	6.212,-	
NL 80/250	30	4109274	C	6.737,-	4114044	C	6.892,-	
NL 80/250	37	4109276	C	7.000,-	4114045	C	7.154,-	
NL 80/250	45	4109278	C	7.988,-	4114046	C	8.086,-	
NL 80/250	55	4109280	C	10.548,-	4114047	C	10.653,-	
NL 100/160	18,5	4109310	C	5.530,-	4114062	C	5.877,-	
NL 100/160	22	4109312	C	5.925,-	4114063	C	6.242,-	
NL 100/160	30	4109314	C	6.859,-	4114064	C	7.134,-	
NL 100/160	37	4109316	C	7.122,-	4114065	C	7.394,-	
NL 100/200	18,5	4109328	C	5.158,-	4114071	C	5.353,-	
NL 100/200	22	4109330	C	5.542,-	4114072	C	5.730,-	
NL 100/200	30	4109332	C	6.474,-	4114073	C	6.619,-	
NL 100/200	37	4109334	C	6.737,-	4114074	C	6.871,-	
NL 100/200	45	4109336	C	7.725,-	4114075	C	7.792,-	
NL 100/250	30	4109348	C	6.847,-	4114081	C	7.050,-	
NL 100/250	37	4109350	C	7.111,-	4114082	C	7.301,-	
NL 100/250	45	4109352	C	7.824,-	4114083	C	7.981,-	
NL 100/250	55	4109354	C	10.374,-	4114084	C	10.546,-	
NL 100/250	75	4109356	C	12.095,-	4114085	C	12.706,-	
NL 100/250	90	4109358	C	12.594,-	4114086	C	13.205,-	
NL 125/200	55	4109388	C	10.163,-	4114101	C	10.724,-	
NL 125/200	75	4109390	C	11.859,-	4114102	C	12.419,-	
NL 125/200	90	4109392	C	12.357,-	4114103	C	12.918,-	
NL 125/200	110	4109394	C	15.037,-	4114104	C	15.599,-	

Grupo de produto: PG4



Wilo-CronoNorm-NL (1450 rpm, com espaçador)								
Modelo	Potência nominal do motor	Ref.	Impulsor ferro fundido; empanque mecânico (variante 12)		Ref.		Impulsor bronze; empanque mecânico (variante 23)	
	P_2 kW			EUR			EUR	
NL 32/125	0,37	4108875	C	2.394,-	4115096	C	2.786,-	
NL 32/160	0,37	4108887	C	2.535,-	4115102	C	3.279,-	
NL 32/160	0,55	4108889	C	2.434,-	4115103	C	2.891,-	
NL 32/160	0,75	4108891	C	2.566,-	4115104	C	2.912,-	
NL 32/160B	0,37	4110546	C	2.619,-	4115684	C	3.352,-	
NL 32/160B	0,55	4110548	C	2.619,-	4115685	C	2.975,-	
NL 32/160B	0,75	4110550	C	2.629,-	4115686	C	2.985,-	

☞ = S – em stock ; A – aprox 2 semanas ; B – aprox 3 semanas ; C – aprox 4 semanas ; D – sob consulta
Reservado ao direito de introduzir modificações, para mais informação técnica consulte os nossos catálogos.



Wilo-CronoNorm-NL (1450 rpm, com espaçador)							
Modelo	Potência nominal do motor P_2 kW	Ref. Impulsor ferro fundido; empanque mecânico (variante 12)	Ref. Impulsor bronze; empanque mecâ- nico (variante 23)				
			 EUR	 EUR			
NL 32/200	0,55	4108903	 C 2.682,-	4115110  C 3.059,-			
NL 32/200	0,75	4108905	 C 2.692,-	4115111  C 3.069,-			
NL 32/200	1,1	4108907	 C 2.633,-	4115112  C 3.132,-			
NL 32/200	1,5	4108909	 C 2.797,-	4115113  C 3.153,-			
NL 32/200B	0,55	4110562	 C 2.765,-	4115692  C 3.038,-			
NL 32/200B	0,75	4110564	 C 2.776,-	4115693  C 3.048,-			
NL 32/200B	1,1	4110566	 C 2.704,-	4115694  C 3.111,-			
NL 32/200B	1,5	4110568	 C 2.870,-	4115695  C 3.143,-			
NL 32/250	0,75	4108925	 C 3.132,-	4115121  C 3.551,-			
NL 32/250	1,1	4108927	 C 3.012,-	4115122  C 3.593,-			
NL 32/250	1,5	4108929	 C 3.205,-	4115123  C 3.614,-			
NL 32/250	2,2	4108931	 C 3.321,-	4115124  C 3.740,-			
NL 40/125	0,37	4108941	 C 2.414,-	4115129  C 2.807,-			
NL 40/125	0,55	4108943	 C 2.424,-	4115130  C 2.797,-			
NL 40/160	0,37	4108953	 C 2.577,-	4115135  C 3.321,-			
NL 40/160	0,55	4108955	 C 2.577,-	4115136  C 2.933,-			
NL 40/160	0,75	4108957	 C 2.587,-	4115137  C 2.954,-			
NL 40/160	1,1	4108959	 C 2.629,-	4115138  C 3.006,-			
NL 40/160	1,5	4108961	 C 2.724,-	4115139  C 3.090,-			
NL 40/200	0,55	4108975	 C 2.839,-	4115146  C 3.122,-			
NL 40/200	0,75	4108977	 C 2.849,-	4115147  C 3.143,-			
NL 40/200	1,1	4108979	 C 2.713,-	4115148  C 3.132,-			
NL 40/200	1,5	4108981	 C 2.860,-	4115149  C 3.163,-			
NL 40/200	2,2	4108983	 C 3.017,-	4115150  C 3.310,-			
NL 40/250	1,1	4108997	 C 3.023,-	4115157  C 3.656,-			
NL 40/250	1,5	4108999	 C 3.216,-	4115158  C 3.687,-			
NL 40/250	2,2	4109001	 C 3.321,-	4115159  C 3.792,-			
NL 40/250	3	4109003	 C 3.342,-	4115160  C 3.813,-			
NL 40/315	2,2	4109015	 C 4.440,-	4115166  C 5.248,-			
NL 40/315	3	4109017	 C 4.461,-	4115167  C 5.269,-			
NL 40/315	4	4109019	 C 4.482,-	4115168  C 5.299,-			
NL 40/315	5,5	4109021	 C 4.828,-	4115169  C 5.416,-			
NL 50/125	0,37	4109033	 C 2.545,-	4115175  C 3.216,-			
NL 50/125	0,55	4109035	 C 2.424,-	4115176  C 2.828,-			
NL 50/125	0,75	4109037	 C 2.556,-	4115177  C 2.839,-			
NL 50/160	0,55	4109049	 C 2.703,-	4115183  C 3.090,-			
NL 50/160	0,75	4109051	 C 2.713,-	4115184  C 3.101,-			
NL 50/160	1,1	4109053	 C 2.594,-	4115185  C 3.101,-			
NL 50/160	1,5	4109055	 C 2.734,-	4115186  C 3.122,-			
NL 50/160	2,2	4109057	 C 2.881,-	4115187  C 3.268,-			
NL 50/200	1,1	4109073	 C 2.813,-	4115195  C 3.279,-			
NL 50/200	1,5	4109075	 C 2.985,-	4115196  C 3.310,-			
NL 50/200	2,2	4109077	 C 3.027,-	4115197  C 3.457,-			
NL 50/200	3	4109079	 C 3.143,-	4115198  C 3.478,-			
NL 50/250	1,5	4109093	 C 3.268,-	4115205  C 3.771,-			

 = S - em stock ; A - aprox 2 semanas ; B - aprox 3 semanas ; C - aprox 4 semanas ; D - sob consulta
Reservado ao direito de introduzir modificações, para mais informação técnica consulte os nossos catálogos.

Grupo de produto: PG4

Wilo-CronoNorm-NL (1450 rpm, com espaçador)								
Modelo	Potência nominal do motor	Ref.	Impulsor ferro fundido; empanque mecânico (variante 12)			Ref.		
			Impulsor bronze; empanque mecânico (variante 23)					
	P_2 kW			EUR			EUR	
NL 50/250	2,2	4109095	C	3.383,-	4115206	C	3.897,-	
NL 50/250	3	4109097	C	3.415,-	4115207	C	3.918,-	
NL 50/250	4	4109099	C	3.415,-	4115208	C	3.918,-	
NL 50/315	4	4109111	C	4.515,-	4115214	C	5.656,-	
NL 50/315	5,5	4109113	C	4.850,-	4115215	C	5.772,-	
NL 50/315	7,5	4109115	C	4.981,-	4115216	C	5.897,-	
NL 50/315	9	4109117	C	5.289,-	4115217	C	6.191,-	
NL 65/125	0,55	4109135	C	2.734,-	4115226	C	3.059,-	
NL 65/125	0,75	4109137	C	2.755,-	4115227	C	3.069,-	
NL 65/125	1,1	4109139	C	2.733,-	4115228	C	3.195,-	
NL 65/160	0,75	4109151	C	2.923,-	4115234	C	3.342,-	
NL 65/160	1,5	4109153	C	2.944,-	4115235	C	3.373,-	
NL 65/160	2,2	4109155	C	3.090,-	4115236	C	3.509,-	
NL 65/200	1,1	4109169	C	3.012,-	4115243	C	3.520,-	
NL 65/200	1,5	4109171	C	3.205,-	4115244	C	3.551,-	
NL 65/200	2,2	4109173	C	3.321,-	4115245	C	3.677,-	
NL 65/200	3	4109175	C	3.331,-	4115246	C	3.687,-	
NL 65/200	4	4109177	C	3.342,-	4115247	C	3.698,-	
NL 65/250	2,2	4109191	C	4.001,-	4115254	C	4.419,-	
NL 65/250	3	4109193	C	4.096,-	4115255	C	4.440,-	
NL 65/250	4	4109195	C	4.117,-	4115256	C	4.536,-	
NL 65/250	5,5	4109197	C	4.542,-	4115257	C	4.755,-	
NL 65/315	5,5	4109209	C	5.158,-	4115263	C	6.095,-	
NL 65/315	7,5	4109211	C	5.289,-	4115264	C	6.212,-	
NL 65/315	9	4109213	C	5.597,-	4115265	C	6.514,-	
NL 65/315	11	4109215	C	5.783,-	4115266	C	6.682,-	
NL 65/315	15	4109217	C	5.939,-	4115267	C	7.101,-	
NL 80/160	1,1	4109219	C	2.963,-	4115268	C	3.572,-	
NL 80/160	1,5	4109221	C	3.143,-	4115269	C	3.603,-	
NL 80/160	2,2	4109223	C	3.268,-	4115270	C	3.729,-	
NL 80/160	3	4109225	C	3.289,-	4115271	C	3.750,-	
NL 80/160	4	4109227	C	3.331,-	4115272	C	3.782,-	
NL 80/200	1,5	4109243	C	3.834,-	4115280	C	4.242,-	
NL 80/200	2,2	4109245	C	3.960,-	4115281	C	4.358,-	
NL 80/200	3	4109247	C	3.981,-	4115282	C	4.379,-	
NL 80/200	4	4109249	C	3.830,-	4115283	C	4.419,-	
NL 80/200	5,5	4109251	C	4.423,-	4115284	C	4.620,-	
NL 80/250	3	4109265	C	4.557,-	4115291	C	5.018,-	
NL 80/250	4	4109267	C	4.640,-	4115292	C	5.101,-	
NL 80/250	5,5	4109269	C	4.787,-	4115293	C	5.248,-	
NL 80/250	7,5	4109271	C	5.136,-	4115294	C	5.362,-	
NL 80/315	5,5	4109283	C	5.234,-	4115300	C	6.242,-	
NL 80/315	7,5	4109285	C	5.498,-	4115301	C	6.368,-	
NL 80/315	9	4109287	C	5.684,-	4115302	C	6.661,-	
NL 80/315	11	4109289	C	5.893,-	4115303	C	6.871,-	

 = S - em stock ; A - aprox 2 semanas ; B - aprox 3 semanas ; C - aprox 4 semanas ; D - sob consulta
Reservado ao direito de introduzir modificações, para mais informação técnica consulte os nossos catálogos.

Wilo-CronoNorm-NL (1450 rpm, com espaçador)								
Modelo	Potência nominal do motor	Ref.	Impulsor ferro fundido; empanque mecânico (variante 12)		Ref.		Impulsor bronze; empanque mecânico (variante 23)	
				EUR		EUR		
	P_2 kW							
NL 80/315	15	4109291	C	6.222,-	4115304	C	7.185,-	
NL 80/400	11	4109293	C	7.812,-	4115305	C	8.442,-	
NL 80/400	15	4109295	C	8.131,-	4115306	C	8.756,-	
NL 80/400	18,5	4109297	C	8.262,-	4115307	C	8.871,-	
NL 80/400	22	4109299	C	8.768,-	4115308	C	9.364,-	
NL 80/400	30	4109301	C	9.392,-	4115309	C	9.950,-	
NL 100/160	2,2	4109303	C	4.400,-	4115310	C	4.997,-	
NL 100/160	3	4109305	C	4.419,-	4115311	C	5.018,-	
NL 100/160	4	4109307	C	4.545,-	4115312	C	5.132,-	
NL 100/160	5,5	4109309	C	4.682,-	4115313	C	5.278,-	
NL 100/200	2,2	4109319	C	4.033,-	4115318	C	4.473,-	
NL 100/200	3	4109321	C	4.127,-	4115319	C	4.494,-	
NL 100/200	4	4109323	C	4.190,-	4115320	C	4.620,-	
NL 100/200	5,5	4109325	C	4.326,-	4115321	C	4.766,-	
NL 100/200	7,5	4109327	C	4.400,-	4115322	C	4.880,-	
NL 100/250	4	4109339	C	4.549,-	4115328	C	5.290,-	
NL 100/250	5,5	4109341	C	4.808,-	4115329	C	5.320,-	
NL 100/250	7,5	4109343	C	4.934,-	4115330	C	5.446,-	
NL 100/250	9	4109345	C	5.237,-	4115331	C	5.739,-	
NL 100/250	11	4109347	C	5.446,-	4115332	C	5.960,-	
NL 100/315	11	4109361	C	5.760,-	4115339	C	6.882,-	
NL 100/315	15	4109363	C	6.023,-	4115340	C	7.154,-	
NL 100/315	18,5	4109365	C	6.358,-	4115341	C	7.490,-	
NL 100/315	22	4109367	C	6.694,-	4115342	C	7.825,-	
NL 100/400	15	4109369	C	8.131,-	4115343	C	9.018,-	
NL 100/400	18,5	4109371	C	8.219,-	4115344	C	9.091,-	
NL 100/400	22	4109373	C	8.723,-	4115345	C	9.594,-	
NL 100/400	30	4109375	C	9.348,-	4115346	C	10.170,-	
NL 100/400	37	4109377	C	10.183,-	4115347	C	10.977,-	
NL 100/400	45	4109379	C	10.853,-	4115348	C	11.626,-	
NL 125/200	7,5	4109381	C	4.922,-	4115349	C	5.404,-	
NL 125/200	9	4109383	C	5.227,-	4115350	C	5.697,-	
NL 125/200	11	4109385	C	5.425,-	4115351	C	5.897,-	
NL 125/200	15	4109387	C	5.739,-	4115352	C	6.212,-	
NL 125/250	7,5	4109397	C	5.143,-	4115357	C	5.739,-	
NL 125/250	9	4109399	C	5.446,-	4115358	C	6.033,-	
NL 125/250	11	4109401	C	5.646,-	4115359	C	6.242,-	
NL 125/250	15	4109403	C	6.410,-	4115360	C	6.661,-	
NL 125/250	18,5	4109405	C	6.547,-	4115361	C	6.840,-	
NL 125/315	15	4109407	C	8.249,-	4115362	C	8.976,-	
NL 125/315	18,5	4109409	C	8.340,-	4115363	C	9.049,-	
NL 125/315	22	4109411	C	8.868,-	4115364	C	9.531,-	
NL 125/315	30	4109413	C	9.521,-	4115365	C	10.128,-	
NL 125/315	37	4109415	C	10.520,-	4115366	C	11.040,-	
NL 125/400	30	4109417	C	10.199,-	4115367	C	10.736,-	

 = S - em stock ; A - aprox 2 semanas ; B - aprox 3 semanas ; C - aprox 4 semanas ; D - sob consulta
Reservado ao direito de introduzir modificações, para mais informação técnica consulte os nossos catálogos.

Grupo de produto: PG4

Wilo-CronoNorm-NL (1450 rpm, com espaçador)



Modelo	Potência nominal do motor	Ref.	Impulsor ferro fundido; empanque mecânico (variante 12)		Ref.		Impulsor bronze; empanque mecânico (variante 23)	
	P_2 kW			EUR			EUR	
NL 125/400	37	4109419	C	11.127,-	4115368	C	11.480,-	
NL 125/400	45	4109421	C	11.839,-	4115369	C	12.119,-	
NL 125/400	55	4109423	C	13.388,-	4115370	C	13.543,-	
NL 125/400	75	4109425	C	15.300,-	4115371	C	16.196,-	
NL 150/200	7,5	4109427	C	7.388,-	4115372	C	7.720,-	
NL 150/200	9	4109429	C	7.709,-	4115373	C	8.013,-	
NL 150/200	11	4109431	C	7.800,-	4115374	C	8.107,-	
NL 150/200	15	4109433	C	7.996,-	4115375	C	8.411,-	
NL 150/200	18,5	4109435	C	8.249,-	4115376	C	8.505,-	
NL 150/250	15	4109437	C	8.592,-	4115377	C	9.008,-	
NL 150/250	18,5	4109439	C	8.685,-	4115378	C	9.091,-	
NL 150/250	22	4109441	C	9.051,-	4115379	C	9.437,-	
NL 150/250	30	4109443	C	10.255,-	4115380	C	10.349,-	
NL 150/315	22	4109445	C	9.498,-	4115381	C	10.327,-	
NL 150/315	30	4109447	C	10.152,-	4115382	C	10.820,-	
NL 150/315	37	4109449	C	11.036,-	4115383	C	11.710,-	
NL 150/315	45	4109451	C	11.529,-	4115384	C	12.360,-	
NL 150/315	55	4109453	C	13.008,-	4115385	C	13.511,-	
NL 150/400	45	4109455	C	12.212,-	4115386	C	12.831,-	
NL 150/400	55	4109457	C	13.682,-	4115387	C	14.256,-	
NL 150/400	75	4109459	C	15.325,-	4115388	C	16.627,-	
NL 150/400	90	4109461	C	15.960,-	4115389	C	17.249,-	

Grupo de produto: PG4

Wilo-CronoNorm-NL (1450 rpm, sem espaçador)

Modelo	Potência nominal do motor	Ref.	Impulsor ferro fundido; empanque mecânico (variante 05)		Ref.		Impulsor ferro fundido; empanque mecânico (variante 05)	
	P_2 kW			EUR			EUR	
NL 32/125	0,37	4108874	C	2.252,-	4113844	C	2.535,-	
NL 32/160	0,37	4108886	C	2.436,-	4113850	C	3.027,-	
NL 32/160	0,55	4108888	C	2.325,-	4113851	C	2.671,-	
NL 32/160	0,75	4108890	C	2.336,-	4113852	C	2.682,-	
NL 32/160B	0,37	4110545	C	2.502,-	4114432	C	3.090,-	
NL 32/160B	0,55	4110547	C	2.388,-	4114433	C	2.734,-	
NL 32/160B	0,75	4110549	C	2.399,-	4114434	C	2.765,-	
NL 32/200	0,55	4108902	C	2.451,-	4113858	C	2.828,-	
NL 32/200	0,75	4108904	C	2.462,-	4113859	C	2.839,-	
NL 32/200	1,1	4108906	C	2.354,-	4113860	C	2.839,-	
NL 32/200	1,5	4108908	C	2.504,-	4113861	C	2.870,-	
NL 32/200B	0,55	4110561	C	2.535,-	4114440	C	2.807,-	
NL 32/200B	0,75	4110563	C	2.545,-	4114441	C	2.818,-	
NL 32/200B	1,1	4110565	C	2.434,-	4114442	C	2.828,-	
NL 32/200B	1,5	4110567	C	2.577,-	4114443	C	2.849,-	
NL 32/250	0,75	4108924	C	2.902,-	4113869	C	3.321,-	
NL 32/250	1,1	4108926	C	2.804,-	4113870	C	3.363,-	































































































☞ = S - em stock ; A - aprox 2 semanas ; B - aprox 3 semanas ; C - aprox 4 semanas ; D - sob consulta
Reservado ao direito de introduzir modificações, para mais informação técnica consulte os nossos catálogos.

Wilo-CronoNorm-NL (1450 rpm, sem espaçador)							
Modelo	Potência nominal do motor P_2 kW	Ref. Impulsor ferro fundido; empanque mecânico (variante 05)	Ref. Impulsor ferro fundido; empanque mecânico (variante 05)		Ref. Impulsor ferro fundido; empanque mecânico (variante 05)		
				EUR		EUR	
NL 32/250	1,5	4108928	C	2.985,-	4113871	C	3.394,-
NL 32/250	2,2	4108930	C	3.090,-	4113872	C	3.520,-
NL 40/125	0,37	4108940	C	2.263,-	4113877	C	2.545,-
NL 40/125	0,55	4108942	C	2.284,-	4113878	C	2.577,-
NL 40/160	0,37	4108952	C	2.458,-	4113883	C	3.069,-
NL 40/160	0,55	4108954	C	2.346,-	4113884	C	2.713,-
NL 40/160	0,75	4108956	C	2.357,-	4113885	C	2.724,-
NL 40/160	1,1	4108958	C	2.294,-	4113886	C	2.776,-
NL 40/160	1,5	4108960	C	2.430,-	4113887	C	2.807,-
NL 40/200	0,55	4108974	C	2.608,-	4113894	C	2.902,-
NL 40/200	0,75	4108976	C	2.619,-	4113895	C	2.912,-
NL 40/200	1,1	4108978	C	2.504,-	4113896	C	2.912,-
NL 40/200	1,5	4108980	C	2.661,-	4113897	C	2.944,-
NL 40/200	2,2	4108982	C	2.797,-	4113898	C	3.080,-
NL 40/250	1,1	4108996	C	2.813,-	4113905	C	3.436,-
NL 40/250	1,5	4108998	C	2.985,-	4113906	C	3.467,-
NL 40/250	2,2	4109000	C	3.101,-	4113907	C	3.572,-
NL 40/250	3	4109002	C	3.122,-	4113908	C	3.593,-
NL 40/315	2,2	4109014	C	4.221,-	4113914	C	5.027,-
NL 40/315	3	4109016	C	4.242,-	4113915	C	5.048,-
NL 40/315	4	4109018	C	4.274,-	4113916	C	5.080,-
NL 40/315	5,5	4109020	C	4.653,-	4113917	C	5.248,-
NL 50/125	0,37	4109032	C	2.426,-	4113923	C	2.944,-
NL 50/125	0,55	4109034	C	2.315,-	4113924	C	2.608,-
NL 50/125	0,75	4109036	C	2.325,-	4113925	C	2.619,-
NL 50/160	0,55	4109048	C	2.472,-	4113931	C	2.860,-
NL 50/160	0,75	4109050	C	2.483,-	4113932	C	2.870,-
NL 50/160	1,1	4109052	C	2.365,-	4113933	C	2.870,-
NL 50/160	1,5	4109054	C	2.514,-	4113934	C	2.902,-
NL 50/160	2,2	4109056	C	2.661,-	4113935	C	3.048,-
NL 50/200	1,1	4109072	C	2.594,-	4113943	C	3.059,-
NL 50/200	1,5	4109074	C	2.765,-	4113944	C	3.090,-
NL 50/200	2,2	4109076	C	2.902,-	4113945	C	3.226,-
NL 50/200	3	4109078	C	2.912,-	4113946	C	3.247,-
NL 50/250	1,5	4109092	C	3.048,-	4113953	C	3.551,-
NL 50/250	2,2	4109094	C	3.163,-	4113954	C	3.677,-
NL 50/250	3	4109096	C	3.174,-	4113955	C	3.687,-
NL 50/250	4	4109098	C	3.195,-	4113956	C	3.698,-
NL 50/315	4	4109110	C	4.295,-	4113962	C	5.437,-
NL 50/315	5,5	4109112	C	4.664,-	4113963	C	5.593,-
NL 50/315	7,5	4109114	C	4.795,-	4113964	C	5.730,-
NL 50/315	9	4109116	C	5.114,-	4113965	C	6.023,-
NL 65/125	0,55	4109134	C	2.514,-	4113974	C	2.828,-
NL 65/125	0,75	4109136	C	2.535,-	4113975	C	2.839,-
NL 65/125	1,1	4109138	C	2.414,-	4113976	C	2.849,-



 = S - em stock ; A - aprox 2 semanas ; B - aprox 3 semanas ; C - aprox 4 semanas ; D - sob consulta
Reservado ao direito de introduzir modificações, para mais informação técnica consulte os nossos catálogos.

Grupo de produto: PG4

Wilo-CronoNorm-NL (1450 rpm, sem espaçador)

Modelo	Potência nominal do motor P_2 kW	Ref. Impulsor ferro fundido; empanque mecânico (variante 05)	Ref. Impulsor ferro fundido; empanque mecânico (variante 05)		Ref. Impulsor ferro fundido; empanque mecânico (variante 05)	
			 EUR	 EUR	 EUR	 EUR
NL 65/160	0,75	4109150	 C 2.692,-	4113982	 C 3.122,-	
NL 65/160	1,5	4109152	 C 2.724,-	4113983	 C 3.153,-	
NL 65/160	2,2	4109154	 C 2.870,-	4113984	 C 3.289,-	
NL 65/200	1,1	4109168	 C 2.804,-	4113991	 C 3.300,-	
NL 65/200	1,5	4109170	 C 2.985,-	4113992	 C 3.331,-	
NL 65/200	2,2	4109172	 C 3.090,-	4113993	 C 3.446,-	
NL 65/200	3	4109174	 C 3.111,-	4113994	 C 3.467,-	
NL 65/200	4	4109176	 C 3.122,-	4113995	 C 3.478,-	
NL 65/250	2,2	4109190	 C 3.782,-	4114002	 C 4.201,-	
NL 65/250	3	4109192	 C 3.802,-	4114003	 C 4.221,-	
NL 65/250	4	4109194	 C 3.897,-	4114004	 C 4.316,-	
NL 65/250	5,5	4109196	 C 4.356,-	4114005	 C 4.578,-	
NL 65/315	5,5	4109208	 C 5.025,-	4114011	 C 5.960,-	
NL 65/315	7,5	4109210	 C 5.147,-	4114012	 C 6.086,-	
NL 65/315	9	4109212	 C 5.464,-	4114013	 C 6.379,-	
NL 65/315	11	4109214	 C 5.476,-	4114014	 C 6.389,-	
NL 65/315	15	4109216	 C 5.805,-	4114015	 C 6.715,-	
NL 80/160	1,1	4109218	 C 2.704,-	4114016	 C 3.300,-	
NL 80/160	1,5	4109220	 C 2.870,-	4114017	 C 3.321,-	
NL 80/160	2,2	4109222	 C 2.985,-	4114018	 C 3.446,-	
NL 80/160	3	4109224	 C 3.006,-	4114019	 C 3.467,-	
NL 80/160	4	4109226	 C 3.017,-	4114020	 C 3.478,-	
NL 80/200	1,5	4109242	 C 3.562,-	4114028	 C 3.960,-	
NL 80/200	2,2	4109244	 C 3.677,-	4114029	 C 4.085,-	
NL 80/200	3	4109246	 C 3.698,-	4114030	 C 4.106,-	
NL 80/200	4	4109248	 C 3.708,-	4114031	 C 4.117,-	
NL 80/200	5,5	4109250	 C 4.225,-	4114032	 C 4.431,-	
NL 80/250	3	4109264	 C 4.274,-	4114039	 C 4.745,-	
NL 80/250	4	4109266	 C 4.368,-	4114040	 C 4.829,-	
NL 80/250	5,5	4109268	 C 4.675,-	4114041	 C 5.090,-	
NL 80/250	7,5	4109270	 C 4.993,-	4114042	 C 5.216,-	
NL 80/315	5,5	4109282	 C 5.081,-	4114048	 C 6.095,-	
NL 80/315	7,5	4109284	 C 5.212,-	4114049	 C 6.212,-	
NL 80/315	9	4109286	 C 5.520,-	4114050	 C 6.514,-	
NL 80/315	11	4109288	 C 5.542,-	4114051	 C 6.535,-	
NL 80/315	15	4109290	 C 5.859,-	4114052	 C 6.850,-	
NL 80/400	11	4109292	 C 7.517,-	4114053	 C 8.160,-	
NL 80/400	15	4109294	 C 7.834,-	4114054	 C 8.474,-	
NL 80/400	18,5	4109296	 C 7.922,-	4114055	 C 8.558,-	
NL 80/400	22	4109298	 C 8.395,-	4114056	 C 9.008,-	
NL 80/400	30	4109300	 C 9.009,-	4114057	 C 9.594,-	
NL 100/160	2,2	4109302	 C 4.127,-	4114058	 C 4.713,-	
NL 100/160	3	4109304	 C 4.138,-	4114059	 C 4.734,-	
NL 100/160	4	4109306	 C 4.221,-	4114060	 C 4.829,-	
NL 100/160	5,5	4109308	 C 4.494,-	4114061	 C 5.090,-	

 = S - em stock ; A - aprox 2 semanas ; B - aprox 3 semanas ; C - aprox 4 semanas ; D - sob consulta
Reservado ao direito de introduzir modificações, para mais informação técnica consulte os nossos catálogos.

Wilo-CronoNorm-NL (1450 rpm, sem espaçador)							
Modelo	Potência nominal do motor P_2 kW	Ref. Impulsor ferro fundido; empanque mecânico (variante 05)	Ref. Impulsor ferro fundido; empanque mecânico (variante 05)		Ref. Impulsor ferro fundido; empanque mecânico (variante 05)		
				EUR		EUR	
NL 100/200	2,2	4109318	C	3.761,-	4114066	C	4.201,-
NL 100/200	3	4109320	C	3.782,-	4114067	C	4.211,-
NL 100/200	4	4109322	C	3.876,-	4114068	C	4.305,-
NL 100/200	5,5	4109324	C	4.138,-	4114069	C	4.578,-
NL 100/200	7,5	4109326	C	4.263,-	4114070	C	4.692,-
NL 100/250	4	4109338	C	4.661,-	4114076	C	5.018,-
NL 100/250	5,5	4109340	C	4.661,-	4114077	C	5.174,-
NL 100/250	7,5	4109342	C	4.671,-	4114078	C	5.299,-
NL 100/250	9	4109344	C	5.080,-	4114079	C	5.593,-
NL 100/250	11	4109346	C	5.090,-	4114080	C	5.614,-
NL 100/315	11	4109360	C	5.425,-	4114087	C	6.556,-
NL 100/315	15	4109362	C	5.739,-	4114088	C	6.861,-
NL 100/315	18,5	4109364	C	6.200,-	4114089	C	7.038,-
NL 100/315	22	4109366	C	6.517,-	4114090	C	7.352,-
NL 100/400	15	4109368	C	7.846,-	4114091	C	8.747,-
NL 100/400	18,5	4109370	C	7.934,-	4114092	C	8.829,-
NL 100/400	22	4109372	C	8.395,-	4114093	C	9.269,-
NL 100/400	30	4109374	C	9.020,-	4114094	C	9.866,-
NL 100/400	37	4109376	C	9.700,-	4114095	C	10.516,-
NL 100/400	45	4109378	C	10.370,-	4114096	C	11.155,-
NL 125/200	7,5	4109380	C	4.776,-	4114097	C	5.248,-
NL 125/200	9	4109382	C	5.069,-	4114098	C	5.541,-
NL 125/200	11	4109384	C	5.090,-	4114099	C	5.562,-
NL 125/200	15	4109386	C	5.416,-	4114100	C	5.877,-
NL 125/250	7,5	4109396	C	4.997,-	4114105	C	5.593,-
NL 125/250	9	4109398	C	5.290,-	4114106	C	5.897,-
NL 125/250	11	4109400	C	5.311,-	4114107	C	5.918,-
NL 125/250	15	4109402	C	5.625,-	4114108	C	6.221,-
NL 125/250	18,5	4109404	C	6.355,-	4114109	C	6.400,-
NL 125/315	15	4109406	C	7.951,-	4114110	C	8.693,-
NL 125/315	18,5	4109408	C	8.042,-	4114111	C	8.789,-
NL 125/315	22	4109410	C	8.524,-	4114112	C	9.228,-
NL 125/315	30	4109412	C	9.177,-	4114113	C	9.825,-
NL 125/315	37	4109414	C	9.888,-	4114114	C	10.474,-
NL 125/400	30	4109416	C	9.980,-	4114115	C	10.422,-
NL 125/400	37	4109418	C	10.507,-	4114116	C	10.914,-
NL 125/400	45	4109420	C	11.461,-	4114117	C	11.553,-
NL 125/400	55	4109422	C	12.710,-	4114118	C	12.924,-
NL 125/400	75	4109424	C	14.439,-	4114119	C	15.358,-
NL 150/200	7,5	4109426	C	7.227,-	4114120	C	7.562,-
NL 150/200	9	4109428	C	7.548,-	4114121	C	7.867,-
NL 150/200	11	4109430	C	7.594,-	4114122	C	7.825,-
NL 150/200	15	4109432	C	7.847,-	4114123	C	8.139,-
NL 150/200	18,5	4109434	C	7.938,-	4114124	C	8.223,-
NL 150/250	15	4109436	C	8.272,-	4114125	C	8.735,-

 = S - em stock ; A - aprox 2 semanas ; B - aprox 3 semanas ; C - aprox 4 semanas ; D - sob consulta
Reservado ao direito de introduzir modificações, para mais informação técnica consulte os nossos catálogos.

Grupo de produto: PG4

Wilo-CronoNorm-NL (1450 rpm, sem espaçador)

Modelo	Potência nominal do motor P_2 kW	Ref. Impulsor ferro fundido; empanque mecânico (variante 05)	Ref. Impulsor ferro fundido; empanque mecânico (variante 05)	
			🚚	EUR
NL 150/250	18,5	4109438	C	8.374,-
NL 150/250	22	4109440	C	8.718,-
NL 150/250	30	4109442	C	9.361,-
NL 150/315	22	4109444	C	9.167,-
NL 150/315	30	4109446	C	9.820,-
NL 150/315	37	4109448	C	10.530,-
NL 150/315	45	4109450	C	11.231,-
NL 150/315	55	4109452	C	12.447,-
NL 150/400	45	4109454	C	11.701,-
NL 150/400	55	4109456	C	13.204,-
NL 150/400	75	4109458	C	14.601,-
NL 150/400	90	4109460	C	15.237,-

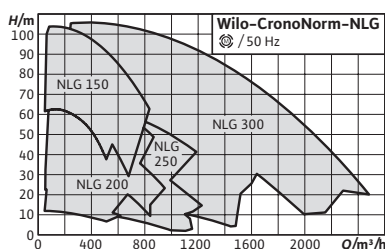

Acessórios	Página
Sistema de regulação S Ce-HVAC	242
Sistema de regulação C Ce-HVAC	249



Wilo-CronoNorm-NLG

Tipo

Bomba centrífuga de baixa pressão de uma etapa com aspiração axial, montada sobre estrado.

Aplicação

- Todos os sistemas de aquecimento de água quente, instalações de climatização, circuitos fechados de refrigeração e sistemas industriais de circulação.
- Trabalho em irrigação, edificação, indústria em geral, centrais elétricas, etc.

Incluído

- Bomba
- Instruções de instalação e funcionamento
- Bomba em ponta de veio livre ou sobre estrado com acoplamento e proteção do acoplamento ou montada completamente sobre estrado com motor

Opções

- Outros materiais e versões sob consulta.
- Também são possíveis sob consulta outras tensões e frequências.

Indicação

- Motores com classe de eficiência energética IE3.

Características especiais

Vantagens do produto

- Menor custo do ciclo de vida graças à otimização do rendimento.
- Empanque mecânico independente do sentido de rotação e refrigeração forçada.
- Anéis de desgaste substituíveis.
- Rolamentos de esferas lubrificadas de forma permanente e de grande dimensionamento.
- Baixos valores NPSH, as melhores propriedades contra cavitação.
- Pressão nominal PN16.
- Gama da temperatura do fluido de -20°C a +120°C.

Indicações gerais - Diretiva ErP (Ecodesign)

O índice de eficiência mínima MEI desta gama de bombas é $\geq 0,4$. Podem consultar mais detalhes sobre os valores MEI no catálogo online da Wilo, disponível em: www.wilo.pt.

Grupo de produto: PG4

Wilo-CronoNorm-NLG			
Modelo	Ref.		
NLG...(versões sob consulta)	Sob consulta		EUR
		D	Sob consulta

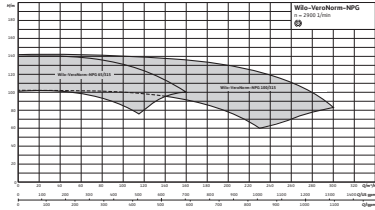

Acessórios	Página
Sistema de regulação S Ce-HVAC	242
Sistema de regulação C Ce-HVAC	249

Wilo-VeroNorm NPG

Tipo

Bomba centrífuga de baixa pressão de uma etapa montada sobre estrado.

Aplicação

- Todos os sistemas de aquecimento de água quente, instalações de climatização, circuitos fechados de refrigeração e sistemas industriais de circulação.
- Abastecimento de água comunitária, irrigação, edificação, indústria em geral, centrais elétricas, etc

Incluído

- Bomba
- Instruções de instalação e funcionamento

Opções

- Outros materiais e versões sob consulta.
- Também são possíveis sob consulta outras tensões e frequências.

Características especiais

Vantagens do produto

- Adequada para temperaturas até 140°C.
- Versão de extração traseira.
- Pressão nominal PN16.

Indicações gerais – Diretiva ErP (Ecodesign)

O índice de eficiência mínima MEI desta gama de bombas é $\geq 0,4$. Podem consultar mais detalhes sobre os valores MEI no catálogo online da Wilo, disponível em: www.wilo.pt.

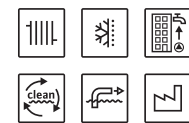

Grupo de produto: PG4

Wilo-VeroNorm NPG

Modelo

Ref.

NPG...(versões sob consulta)

Sob consulta



EUR

D

Sob consulta

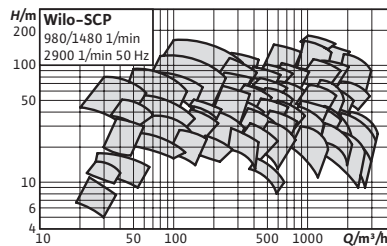
Acessórios

 Sistema de regulação
 SCe-HVAC
 Sistema de regulação
 CCe-HVAC

Página

 242
 249

Wilo-SCP

Tipo

Bomba de câmara bi-partida montada sobre estrado.

Aplicação

- Todos os sistemas de aquecimento de água quente, instalações de climatização, circuitos fechados de refrigeração e sistemas industriais de circulação.
- Abastecimento de água comunitária, irrigação, edificação, indústria em geral, centrais elétricas, etc.

Incluído

- Bomba
- Instruções de instalação e funcionamento

Opções

- Podem ser solicitadas outras versões de motor.
- Maior caudal até 17.000 m³/h como versão especial.
- Motor especial (6.000 V, 10.000 V etc.).
- Tipo especial
 - Impulsor: bronze, fundição cinzenta e aço inoxidável;
 - Corpo: fundição cinzenta e fundição nodular.
- Separador ciclónico (para o circuito de refrigeração dos empanques mecânicos).

Características especiais
Vantagens do produto

- Design hidráulico eficiente para caudais até 17 000 m³/h.
- Baixo valor NPSH graças ao impulsor duplo de aspiração.
- Alta fiabilidade para o processo, e manutenção fácil sem remover as tubagens de compressão ou de aspiração.
- Nível sonoro e vibrações reduzidas.
- Opções: motores com eficiência energética IE4, aprovação para água potável (KTW, AQS), revestimento inovador Ceram CT.
- Gama da temperatura do fluído de -8°C a +120°C.
- Pressão nominal PN16.

Grupo de produto: PG10

Wilo-SCP			
Modelo	Ref.		
SCP...(versões sob consulta)	Sob consulta		EUR
		D	Sob consulta

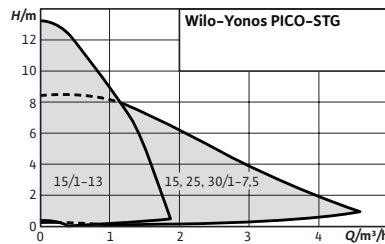

Acessórios	Página
Uniões	233
Kits de adaptação para tubagens	236
Blocos de isolamento térmico	240

Designação

Exemplo:	Yonos PICO-STG 15/1-13-130
Yonos PICO	Série
-STG	Para instalações de solar térmico e geotermia
15/	Diâmetro de aspiração/compressão (mm)
1-13	Amplitude de pressão diferencial (m)
-130	Comprimento do corpo hidráulico (mm)

Wilo-Yonos PICO-STG



Tipo

Bomba circuladora de rotor húmido com conexão roscada, motor EC resistente ao bloqueio e regulação eletrónica da velocidade integrada.

Aplicação

Circuitos primários de instalações solares e de geotermia.

Incluído

- Bomba
- Conector Wilo
- Juntas
- Instruções de instalação e funcionamento

Indicação

Os modelos de 130mm não incluem o PWM1. Para a conexão PWM é necessário adquirir o cabo.

Características especiais

Vantagens do produto

- Botão verde para o ajuste do modo de regulação $\Delta p-v$ ou da velocidade constante.
- Regulação externa da velocidade através de interfaces PWM1 (geotermia) e PWM2 (solar) integradas.
- Cabo de conexão flexível com conector Wilo.
- Versão da bomba com revestimento por cataforese (KTL) para evitar a corrosão devido à formação da condensação da água.
- LED anular para a indicação do funcionamento e de avarias.
- Gama da temperatura do fluido de +10°C a 110°C.

Grupo de produto: PG1

Wilo-Yonos PICO-STG									
Modelo	Ligação à tubagem	Classe IEE	Distância entre eixos	Pressão nominal	Alimentação elétrica	Peso bruto	Ref.		
	<i>Rp</i>		<i>L0</i> mm	<i>PN</i> bar		<i>m</i> kg			EUR
Yonos PICO-STG 15/1-7,5	½	≤ 0,21	130	10	1~230 V, 50/60 Hz	1,8	4527505	S	475,-
Yonos PICO-STG 15/1-13-130	½	≤ 0,21	130	10	1~230 V, 50/60 Hz	1,8	4527506	S	483,-
Yonos PICO-STG 15/1-13-180	½	≤ 0,21	180	10	1~230 V, 50/60 Hz	1,8	4527507	S	496,-
Yonos PICO-STG 25/1-7,5	1	≤ 0,21	180	10	1~230 V, 50/60 Hz	1,8	4527504	S	420,-
Yonos PICO-STG 30/1-7,5	1¼	≤ 0,21	180	10	1~230 V, 50/60 Hz	1,8	4527214	S	462,-

Acessórios					
Tipo	Descrição	Ref.	Grupo de produto		
					EUR
Conector angular	Conector angular, desviado para a esquerda, com cabo de conexão de 2m com união fixa (vedada).	4150229	A	PG14	34,-
Conector Wilo + cabo de rede	Conector Wilo com cabo de conexão de 2m e ficha de tomada de terra (Schuko).	4200870	S	PG14	40,-
Cabo de sinal PWM	Cabo de controlo para a conexão à interface PWM da bomba. Cabo com dois condutores, comprimento de 2m com ficha de ligação e extremidade livre com caixas de terminais de fio.	4193901	S	PG14	26,-
Conversor de sinal PSW	O conversor de sinal PSW oferece a possibilidade de conectar bombas de alta eficiência com entrada PWM ou 0-10V a um regulador sem saída PWM ou 0-10V para controlar a sua velocidade. Assim, ao substituir uma bomba assíncrona que, por exemplo, está controlada por uma centralina com TRIACS, o controlo de velocidade poderá ser feito utilizando este acessório sem substituir a centralina.	2830317	S	PG14	179,-

Curvas

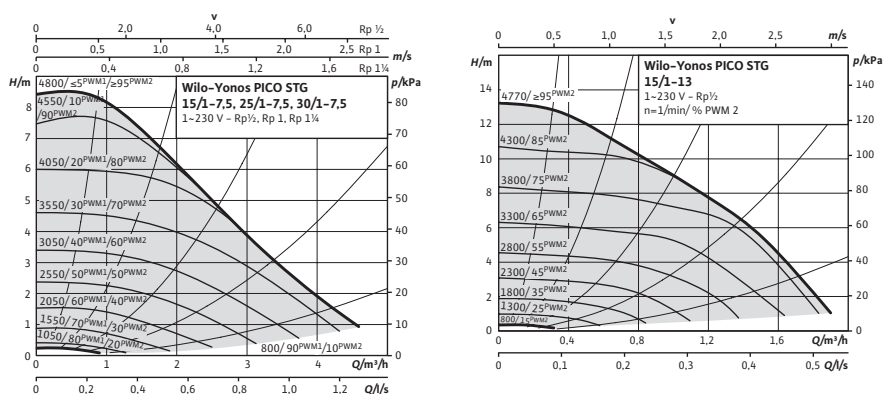

= S - em stock ; A - aprox 2 semanas ; B - aprox 3 semanas ; C - aprox 4 semanas ; D - sob consulta
 Reservado ao direito de introduzir modificações, para mais informação técnica consulte os nossos catálogos.



Ampliação da gama

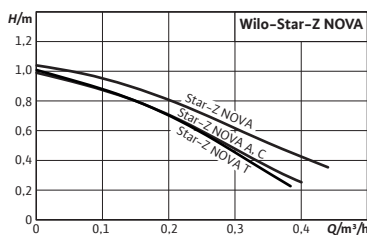

Acessórios

Uniões
Kits de adaptação para tubagens

Página

233
236

Designação

Exemplo: **Wilo-Star-Z NOVA A**
Star-Z Série
NOVA Com motor síncrono
A Com válvula de retenção e válvula de corte
C Com válvula de corte, válvula de retenção e relógio temporizador com tomada
T Com válvula de corte, válvula de retenção, temporizador, termóstato e deteção de desinfeção térmica

Wilo-Star-Z NOVA



Aquecimento, climatização e refrigeração

Tipo

Bomba circuladora de rotor húmido com conexão roscada e motor síncrono resistente ao bloqueio.

Aplicação

Sistemas de recirculação de AQS.
Circulador destinado a água potável.

Incluído

- Bomba
- Isolamento térmico
- Conector Wilo.
- Juntas (só Star-Z NOVA A, Star-Z NOVA C e Star-Z NOVA T)
- Instruções de instalação e funcionamento
- Relógio temporizador e cabo de 1,8 m com tomada (só Star-Z NOVA C)

Características especiais

Vantagens do produto

- Consumo de energia reduzido de apenas 3 a 5 W graças ao motor síncrono.
- Grande resistência à dureza da água: até 3,57 mmol/l (36°f).
- Temperatura máx. 65°C (por um curto período de tempo, 2h, até 70°C).
- Conexão elétrica rápida e sem necessidade de ferramentas graças ao conector Wilo.
- Proteção segura contra bactérias e corrosão graças à aplicação de materiais de alta qualidade, que também garantem um funcionamento contínuo.
- A versão "T" combina o mais alto grau de higiene com poupança graças ao temporizador integrado, ao termóstato e à deteção de desinfeção térmica automática. A tecnologia do botão verde e a interface intuitiva com ecrã LCD tornam a versão "T" muito fácil de usar.

Grupo de produto: PG1

Wilo-Star-Z NOVA									
Modelo	Ligação à tubagem	Distância entre eixos	Pressão nominal	Alimentação elétrica	Peso bruto	Ref.			
	<i>Rp</i>	<i>L0</i> mm	<i>PN</i> bar		<i>m</i> kg			EUR	
Star-Z NOVA	½	84	10	1~230 V, 50 Hz	0,9	4132760	S	210,-	
Star-Z NOVA A	½	138	10	1~230 V, 50 Hz	1,5	4132761	S	229,-	
Star-Z NOVA C	½	138	10	1~230 V, 50 Hz	2,0	4132762	S	290,-	
Star-Z NOVA T	½	138	10	1~230 V, 50 Hz	1,6	4222650	L	361,-	

= S - em stock ; A - aprox 2 semanas ; B - aprox 3 semanas ; C - aprox 4 semanas ; D - sob consulta
Reservado ao direito de introduzir modificações, para mais informação técnica consulte os nossos catálogos.

Água quente sanitária

Bombas de alta eficiência de rotor húmido

Grupo de produto: PG 15MHB

Motor de reserva

Tipo	Peso bruto	Ref.		EUR
	<i>m</i> kg			
Motor de reserva Star-Z NOVA	0,9	4132763	S	147,-

Acessórios

Tipo	Descrição	Ref.		Grupo de produto	EUR
					
Conector angular	Conector angular, deslocado para a esquerda, com cabo de conexão de 2m com união fixa (vedada).	4150229	A	PG14	34,-
Conector de Wilo + cabo de rede	Conector Wilo. com cabo de conexão de 2m e ficha de tomada de terra.	4200870	S	PG14	40,-

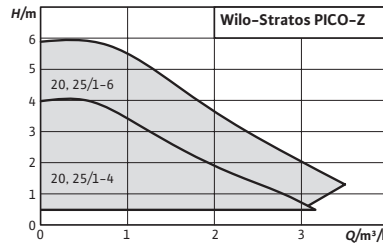

Acessórios

- Uniões
- Kits de adaptação para tubagens

Página

- 233
- 236

Designação

- Exemplo: **Wilo-Stratos PICO-Z 20/1-4**
Stratos PICO Série
-Z Para sistemas de recirculação de A.Q.S.
20/ Diâmetro de aspiração/compressão (mm)
1-4 Amplitude de pressão diferencial (m)

Wilo-Stratos PICO-Z



Tipo

Bomba circuladora de rotor húmido com conexão roscada, motor EC resistente ao bloqueio e regulação eletrónica da velocidade integrada.

Aplicação

Sistemas de recirculação de AQS em indústrias e edifícios. Circulador destinado apenas para água potável.

Incluído

- Bomba
- Isolamento térmico
- Conector Wilo
- Juntas
- Instruções de instalação e funcionamento

Características especiais

Vantagens do produto

- Modos manuais e temperatura controlada para um funcionamento perfeito.
- Deteção da desinfeção térmica do depósito de água sanitária.
- Indicação do consumo atual em watts e dos kW/h acumulados ou do caudal atual e da temperatura.
- Versão da bomba em aço inoxidável que protege contra as bactérias e a corrosão.
- Conector Wilo.
- Grande resistência à dureza da água: até 3,57 mmol/l (36ºf).
- Temperatura máx. com A.Q.S. 70°C (por um período de tempo, 4h, até 75°C).

Grupo de produto: PG1

Modelo	Ligação à tubagem	Distância entre eixos	Pressão nominal	Alimentação elétrica	Peso bruto	Ref.		
	Rp	mm	PN bar		kg			EUR
Stratos PICO-Z 20/1-4	¾	150	10	1~230 V, 50/60 Hz	2,1	4216470	S	486,-
Stratos PICO-Z 20/1-6	¾	150	10	1~230 V, 50/60 Hz	2,1	4216471	S	557,-
Stratos PICO-Z 25/1-4	1	180	10	1~230 V, 50/60 Hz	2,2	4216472	S	486,-
Stratos PICO-Z 25/1-6	1	180	10	1~230 V, 50/60 Hz	2,2	4216473	S	557,-

☞ = S - em stock ; A - aprox 2 semanas ; B - aprox 3 semanas ; C - aprox 4 semanas ; D - sob consulta
 Reservado ao direito de introduzir modificações, para mais informação técnica consulte os nossos catálogos.

Acessórios

Tipo	Descrição	Ref.	Grupo de produto		
					EUR
Conector angular	Conector angular, deslocado para a esquerda, com cabo de conexão de 2m com união fixa (vedada).	4150229	A	PG14	34,-
Conector de Wilo + cabo de rede	Conector Wilo. com cabo de conexão de 2m e ficha de tomada de terra.	4200870	S	PG14	40,-

Curvas

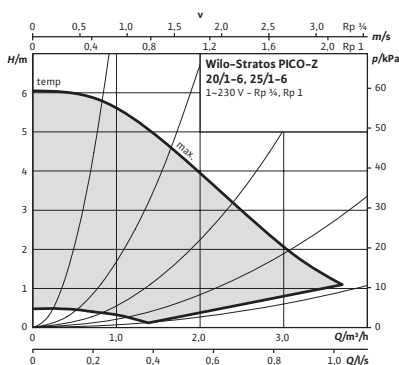
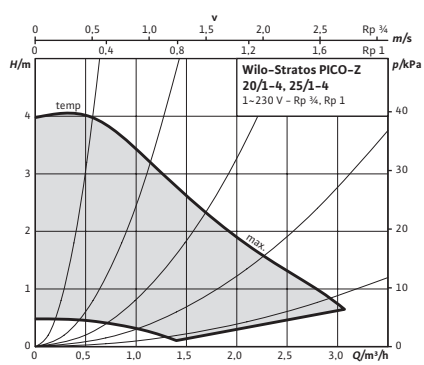

= S - em stock ; A - aprox 2 semanas ; B - aprox 3 semanas ; C - aprox 4 semanas ; D - sob consulta
Reservado ao direito de introduzir modificações, para mais informação técnica consulte os nossos catálogos.

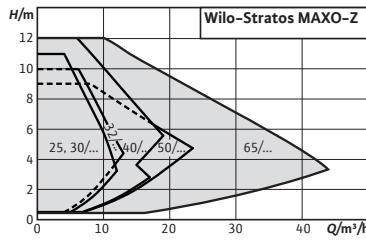

Acessórios	Página
Uniões	233
Kits de adaptação para tubagens	236
Módulos CIF	260

Designação

Exemplo: **Wilo-Stratos MAXO-Z 25/0,5-6**
Stratos MAXO Série
-Z Para sistemas de recirculação de A.Q.S.
25/ Diâmetro de aspiração/compressão (mm)
0,5-6 Amplitude de pressão diferencial (m)

Wilo-Stratos MAXO-Z



Tipo

Bomba circuladora *smart* de rotor húmido com conexão roscada ou flangeada e motor de comutação eletrónica com adaptação automática da velocidade.

Aplicação

Sistemas de recirculação e preparação de A.Q.S., sistemas de aquecimento por água quente, instalações de climatização, circuitos fechados de refrigeração e sistemas de recirculação industriais.

Incluído

- Bomba
- Conector Wilo
- 2 prensa-fios M16 x 1,5
- Anilhas para parafusos de flange (com diâmetros nominais de conexão DN 32 - DN 65)
- Vedações para ligação roscada
- Isolamento térmico
- Instruções de instalação e funcionamento

Opções

- Versões especiais para pressão de trabalho PN16.

Características especiais

Vantagens do produto

- Utilização intuitiva através da regulação guiada pela aplicação com o Setup Guide combinado com o novo visor e o botão de operação com a tecnologia de botão verde.
- A mais elevada higiene de água potável e eficiência energética através da nova função de regulação inteligente, inovadora T-const.
- Assistência ideal à higiene através da deteção da desinfecção térmica.
- Interfaces de comunicação mais recentes (p. ex. Bluetooth) para a ligação a equipamentos terminais móveis e interligação direta de bombas através da Wilo Net para o controle de várias bombas.
- Possibilidade de estabelecer limites de caudal mínimo ou máximo com a opção QLimit.
- Máximo conforto na instalação elétrica graças à caixa de terminais simples e grande e ao Wilo-Connector otimizado.

Aquecimento, climatização e refrigeração

☞ = S - em stock ; A - aprox 2 semanas ; B - aprox 3 semanas ; C - aprox 4 semanas ; D - sob consulta
 Reservado ao direito de introduzir modificações, para mais informação técnica consulte os nossos catálogos.

Grupo de produto: PG17

Wilo-Stratos MAXO-Z PN 6/10

	Ligação	Classe IEE	Distância entre eixos	Pressão nominal	Alimentação elétrica	Peso bruto	Ref.		
Modelo			mm	p bar		kg			EUR
Stratos MAXO-Z 25/0,5-6	G 1½	≤ 0.18	180	10	1~230 V, 50/60 Hz	8.6	2164666	A	1.479.-
Stratos MAXO-Z 25/0,5-8	G 1½	≤ 0.19	180	10	1~230 V, 50/60 Hz	8.6	2164667	A	1.650.-
Stratos MAXO-Z 25/0,5-12	G 1½	≤ 0.19	180	10	1~230 V, 50/60 Hz	8.9	2164668	A	2.209.-
Stratos MAXO-Z 30/0,5-6	G 2	≤ 0.18	180	10	1~230 V, 50/60 Hz	8.6	2164669	A	1.593.-
Stratos MAXO-Z 30/0,5-8	G 2	≤ 0.19	180	10	1~230 V, 50/60 Hz	8.6	2164670	A	1.775.-
Stratos MAXO-Z 30/0,5-12	G 2	≤ 0.19	180	10	1~230 V, 50/60 Hz	8.9	2164671	A	2.506.-
Stratos MAXO-Z 32/0,5-8	DN 32	≤ 0.18	220	6/10	1~230 V, 50/60 Hz	15.2	2164672	A	1.816.-
Stratos MAXO-Z 32/0,5-12	DN 32	≤ 0.18	220	6/10	1~230 V, 50/60 Hz	15.5	2164673	A	2.807.-
Stratos MAXO-Z 40/0,5-8	DN 40	≤ 0.19	220	6/10	1~230 V, 50/60 Hz	17.9	2164674	A	2.937.-
Stratos MAXO-Z 40/0,5-12	DN 40	≤ 0.17	250	6/10	1~230 V, 50/60 Hz	21.9	2164675	A	3.476.-
Stratos MAXO-Z 50/0,5-9	DN 50	≤ 0.17	280	6/10	1~230 V, 50/60 Hz	20.1	2164676	A	4.295.-
Stratos MAXO-Z 65/0,5-12	DN 65	≤ 0.17	340	6/10	1~230 V, 50/60 Hz	37.5	2164677	A	5.230.-

A referência para os circuladores mais eficientes é IEE ≤ 0.20.

Grupo de produto: PG17

Wilo-Stratos MAXO-Z PN 16

	Ligação	Classe IEE	Distância entre eixos	Pressão nominal	Alimentação elétrica	Peso bruto	Ref.		
Modelo			mm	p bar		kg			EUR
Stratos MAXO-Z 25/0,5-6	G 1½	≤ 0.18	180	16	1~230 V, 50/60 Hz	8.6	2186307	A	1.775.-
Stratos MAXO-Z 25/0,5-8	G 1½	≤ 0.19	180	16	1~230 V, 50/60 Hz	8.6	2186308	A	1.980.-
Stratos MAXO-Z 25/0,5-12	G 1½	≤ 0.19	180	16	1~230 V, 50/60 Hz	8.9	2186309	A	2.651.-
Stratos MAXO-Z 30/0,5-6	G 2	≤ 0.18	180	16	1~230 V, 50/60 Hz	8.6	2186310	A	1.912.-
Stratos MAXO-Z 30/0,5-8	G 2	≤ 0.19	180	16	1~230 V, 50/60 Hz	8.6	2186311	A	2.130.-
Stratos MAXO-Z 30/0,5-12	G 2	≤ 0.19	180	16	1~230 V, 50/60 Hz	8.9	2186312	A	3.007.-
Stratos MAXO-Z 32/0,5-8	DN 32	≤ 0.18	220	16	1~230 V, 50/60 Hz	15.2	2186313	A	1.998.-
Stratos MAXO-Z 32/0,5-12	DN 32	≤ 0.18	220	16	1~230 V, 50/60 Hz	15.5	2186314	A	3.088.-
Stratos MAXO-Z 40/0,5-8	DN 40	≤ 0.19	220	16	1~230 V, 50/60 Hz	17.9	2186315	A	3.231.-
Stratos MAXO-Z 40/0,5-12	DN 40	≤ 0.17	250	16	1~230 V, 50/60 Hz	21.9	2186316	A	3.824.-
Stratos MAXO-Z 50/0,5-9	DN 50	≤ 0.17	280	16	1~230 V, 50/60 Hz	20.1	2186317	A	4.725.-
Stratos MAXO-Z 65/0,5-12	DN 65	≤ 0.17	340	16	1~230 V, 50/60 Hz	37.5	2186318	A	5.753.-

A referência para os circuladores mais eficientes é IEE ≤ 0.20.

Acessórios

Tipo	Descrição	Ref.		Grupo de produto	
					EUR
Sensor de temperatura PT 1000 AA	Sensor de temperatura PT 1000 (AA) para instalação numa sonda de imersão para uso com a Stratos MAXO.	2193422	A	PG14	26.-
Sensor de temperatura PT 1000 B	Sensor de temperatura PT 1000 B para instalar em contacto com a superfície da tubagem para uso com a Stratos MAXO-Z.	2193421	A	PG14	26.-
Sonda de imersão G ½, 100mm	Sonda de imersão com comprimento de 100mm, com rosca G 1/2" para colocação do sensor de temperatura PT 1000 AA.	2193424	A	PG14	23.-
Sonda de imersão G ½, 45mm	Sonda de imersão com comprimento de 45mm, com rosca G 1/2" para colocação do sensor de temperatura PT 1000 AA.	2193423	A	PG14	21.-

Curvas

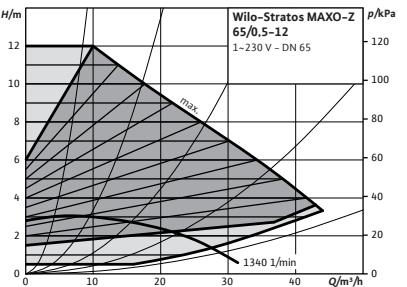
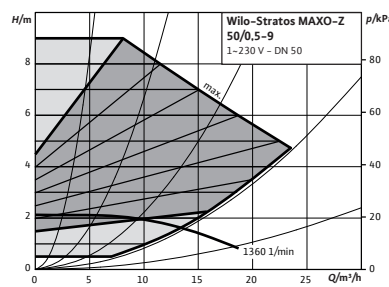
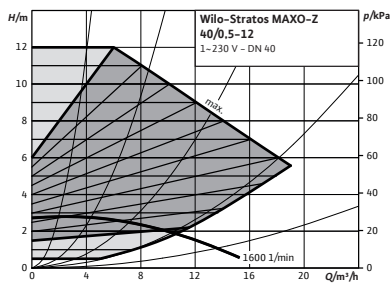
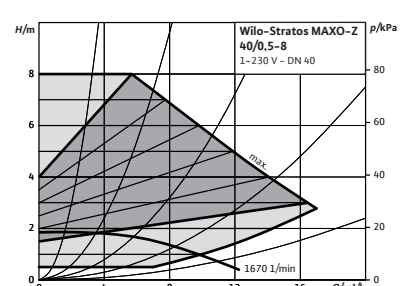
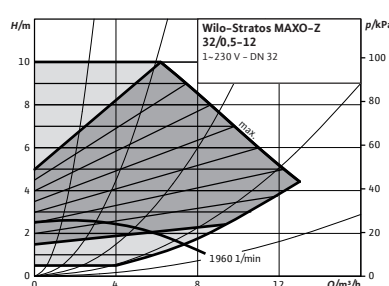
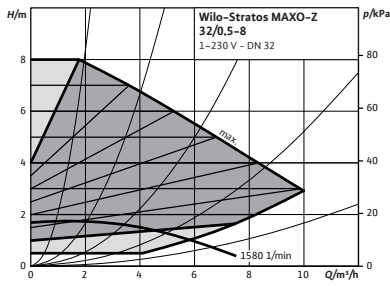
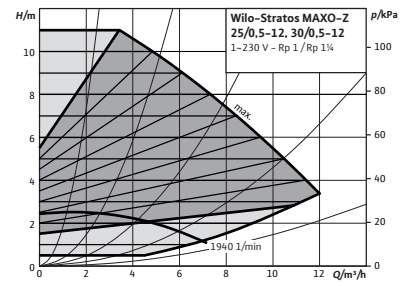
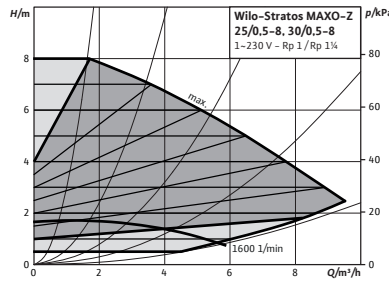
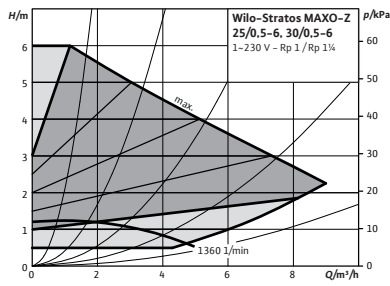

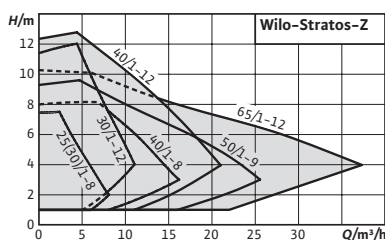

Acessórios	Página
IR-Stick	280
Uniões	233
Kits de adaptação para tubagens	236
Módulos IF	261

Designação

Exemplo:	Wilo-Stratos-Z 25/1-8
Stratos	Série
-Z	Para sistemas de recirculação de A.Q.S.
25/	Diâmetro de aspiração/compressão (mm)
1-8	Amplitude de pressão diferencial (m)



Wilo-Stratos-Z

Tipo

Bomba de recirculação de rotor húmido com conexão roscada ou flangeada, motor EC e adaptação automática da velocidade.

Aplicação

Todas as versões de sistemas de recirculação de A.Q.S., todos os sistemas de aquecimento de água quente, instalações de climatização, circuitos fechados de refrigeração e sistemas industriais de circulação.

Incluído

- Bomba
- Isolamento térmico
- Juntas para conexão roscada (soltas)
- Anilhas para parafusos das flanges (em diâmetros nominais de conexão DN40-DN65).
- Instruções de instalação e manutenção

Opções

- Versões especiais para pressão de trabalho PN16.

Características especiais

Vantagens do produto

- Economia de energia graças a uma eficiência superior do sistema com a função Q-Limit (limitação do caudal).
- Ecrã otimizado para uma melhor leitura e utilização.
- Instalação em espaços reduzidos devido ao seu design compacto e ao ecrã de cristal líquido de orientação livre.
- Conceito modular para ligar todos os sistemas de bus convencionais (p. ex. Modbus, BACnet, CAN e LON).
- Versão da bomba em bronze e resistente à corrosão para instalações com possível entrada de oxigénio.
- Temperatura máx. do fluído de +80°C para AQS com uma dureza máxima de 35°f e +110°C para aplicações de aquecimento.

Grupo de produto: PG2

Wilo-Stratos-Z										
Modelo	Ligação à tubagem	Diâmetro nominal	Classe IEE	Distância entre eixos	Pressão nominal	Alimentação elétrica	Peso bruto	Ref.		
	Rp	DN		mm	PN bar		kg			EUR
Stratos-Z 25/1-8	1	-	≤ 0,20	180	10	1~230 V, 50/60 Hz	5,3	2090469	S	1.346,-
Stratos-Z 30/1-8	1¼	-	≤ 0,20	180	10	1~230 V, 50/60 Hz	5,3	2090470	S	1.383,-
Stratos-Z 30/1-12	1¼	-	≤ 0,20	180	10	1~230 V, 50/60 Hz	7,9	2090471	S	1.793,-
Stratos-Z 40/1-8	-	40	≤ 0,20	220	6/10	1~230 V, 50/60 Hz	12,3	2090472	S	2.243,-
Stratos-Z 40/1-12	-	40	≤ 0,20	250	6/10	1~230 V, 50/60 Hz	17,3	2090473	S	2.690,-
Stratos-Z 50/1-9	-	50	≤ 0,20	280	6/10	1~230 V, 50/60 Hz	19,3	2090474	S	3.125,-
Stratos-Z 65/1-12	-	65	≤ 0,20	340	6/10	1~230 V, 50/60 Hz	33,3	2152257	S	4.313,-

Observar as indicações e os regulamentos locais relativos à norma acerca da água potável.

Grupo de produto: PG2

Wilo-Stratos-Z PN 16

Modelo	Ligação à tubagem	Diâmetro nominal	Classe IEE	Distância entre eixos	Pressão nominal	Alimentação elétrica	Peso bruto	Ref.	🚚	EUR
	Rp	DN								
Stratos-Z 25/1-8	1	-	≤ 0,20	180	16	1~230 V, 50/60 Hz	5,3	2069758	B	1.615,-
Stratos-Z 30/1-8	1¼	-	≤ 0,20	180	16	1~230 V, 50/60 Hz	5,3	2066864	B	1.660,-
Stratos-Z 30/1-12	1¼	-	≤ 0,20	180	16	1~230 V, 50/60 Hz	7,9	2063403	B	2.152,-
Stratos-Z 40/1-8	-	40	≤ 0,20	220	16	1~230 V, 50/60 Hz	12,3	2069737	B	2.467,-
Stratos-Z 40/1-12	-	40	≤ 0,20	250	16	1~230 V, 50/60 Hz	17,3	2066865	B	2.959,-
Stratos-Z 50/1-9	-	50	≤ 0,20	280	16	1~230 V, 50/60 Hz	19,3	2069736	B	3.438,-
Stratos-Z 65/1-12	-	65	≤ 0,20	340	16	1~230 V, 50/60 Hz	33,3	2099029	B	4.744,-

Observar as indicações e os regulamentos locais relativos à norma acerca da água potável.

Aquecimento, climatização e refrigeração

Curvas

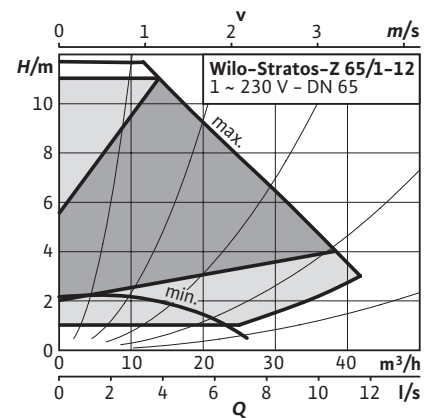
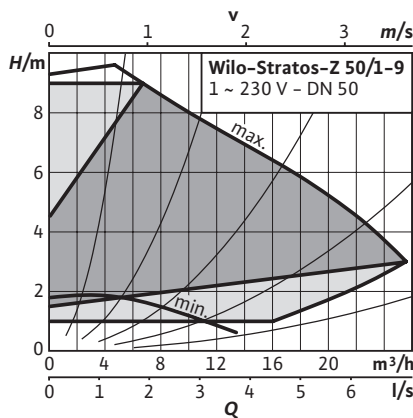
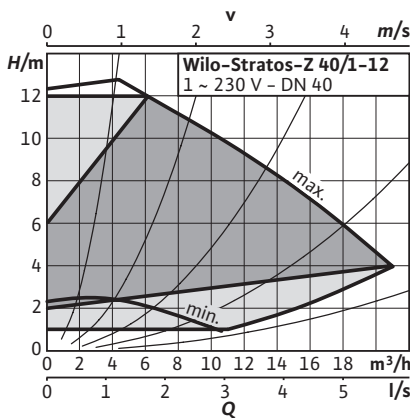
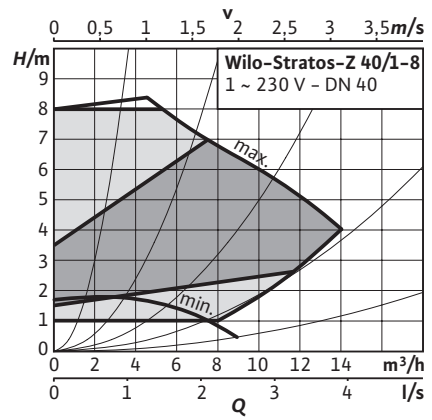
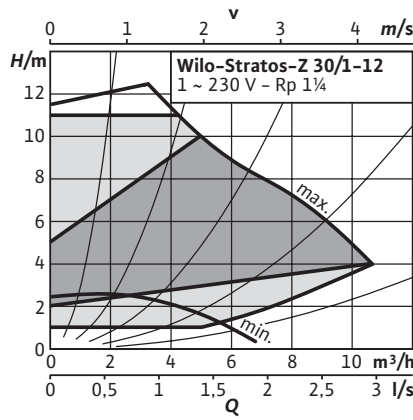
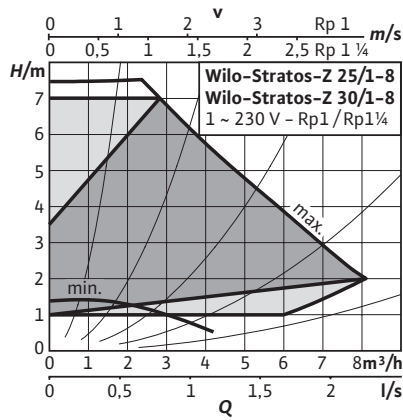

🚚 = S - em stock ; A - aprox 2 semanas ; B - aprox 3 semanas ; C - aprox 4 semanas ; D - sob consulta
Reservado ao direito de introduzir modificações, para mais informação técnica consulte os nossos catálogos.

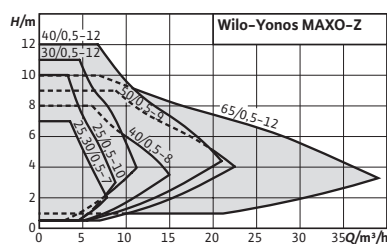

Acessórios	Página
Uniões	233
Blocos de isolamento térmico	240

Designação

Exemplo: **Wilo-Yonos MAXO-Z 25/0,5-7**
Yonos MAXO Série
-Z Para sistemas de recirculação de A.Q.S.
25/ Diâmetro de aspiração/compressão (mm)
0,5-7 Amplitude de pressão diferencial (m)

Wilo-Yonos MAXO-Z



Tipo

Bomba circuladora de rotor húmido com conexão roscada ou flangeada, motor EC com regulação automática da velocidade.

Aplicação

Todas as versões de sistemas de recirculação da água potável, todos os sistemas de aquecimento de água quente, instalações de climatização, circuitos fechados de refrigeração e sistemas industriais de circulação.

Incluído

- Bomba
- Juntas, se a conexão for roscada.
- Anilhas para parafusos das flanges (em diâmetros nominais de conexão DN40-DN65).
- Instruções de instalação e funcionamento

Características especiais

Vantagens do produto

- Economia de energia graças ao sistema hidráulico de alta eficiência e ao motor síncrono.
- Visualização total da altura manométrica, da velocidade e de possíveis avarias graças ao display LED.
- Ajuste simples de três velocidades ao substituir uma bomba standard sem regulação.
- Conexão elétrica simplificada devido ao conector Wilo.
- Garantia de disponibilidade na instalação mediante indicação geral de avaria.
- Design compacto e facilidade de utilização comprovada.
- Temperatura máx. do fluído de +80°C para AQS com uma dureza máxima de 35^ºf e +110°C para aplicações de aquecimento.

Grupo de produto: PG2

Wilo-Yonos MAXO-Z										
Modelo	Ligação à tubagem	Diâmetro nominal	Classe IEE	Distância entre eixos	Pressão nominal	Alimentação elétrica	Peso bruto	Ref.		
	<i>Rp</i>	<i>DN</i>		<i>l₀</i> mm	<i>PN</i> bar		<i>m</i> kg			EUR
Yonos MAXO-Z 25/0,5-7	1	-	≤ 0,20	180	10	1~230 V, 50/60 Hz	5,0	2175538	S	1.002,-
Yonos MAXO-Z 25/0,5-10	1	-	≤ 0,20	180	10	1~230 V, 50/60 Hz	5,0	2175539	S	1.256,-
Yonos MAXO-Z 30/0,5-7	1¼	-	≤ 0,20	180	10	1~230 V, 50/60 Hz	5,3	2175540	S	1.127,-

Observar as indicações e os regulamentos locais relativos à norma acerca da água potável.

= S - em stock ; A - aprox 2 semanas ; B - aprox 3 semanas ; C - aprox 4 semanas ; D - sob consulta
 Reservado ao direito de introduzir modificações, para mais informação técnica consulte os nossos catálogos.

Grupo de produto: PG2

Wilo-Yonos MAXO-Z

Modelo	Ligação à tubagem	Diâmetro nominal	Classe IEE	Distância entre eixos	Pressão nominal	Alimentação elétrica	Peso bruto	Ref.		
	Rp	DN							mm	PN bar
Yonos MAXO-Z 30/0,5-12	1¼	-	≤ 0,20	180	10	1~230 V, 50/60 Hz	5,3	2175541	S	1.536,-
Yonos MAXO-Z 40/0,5-8	-	40	≤ 0,20	220	6/10	1~230 V, 50/60 Hz	13,0	2175542	S	1.919,-
Yonos MAXO-Z 40/0,5-12	-	40	≤ 0,20	250	6/10	1~230 V, 50/60 Hz	18,4	2175543	S	2.284,-
Yonos MAXO-Z 50/0,5-9	-	50	≤ 0,20	280	6/10	1~230 V, 50/60 Hz	19,8	2175544	S	2.744,-
Yonos MAXO-Z 65/0,5-12	-	65	≤ 0,20	340	6/10	1~230 V, 50/60 Hz	33,8	2175545	S	3.665,-

Observar as indicações e os regulamentos locais relativos à norma acerca da água potável.

Curvas

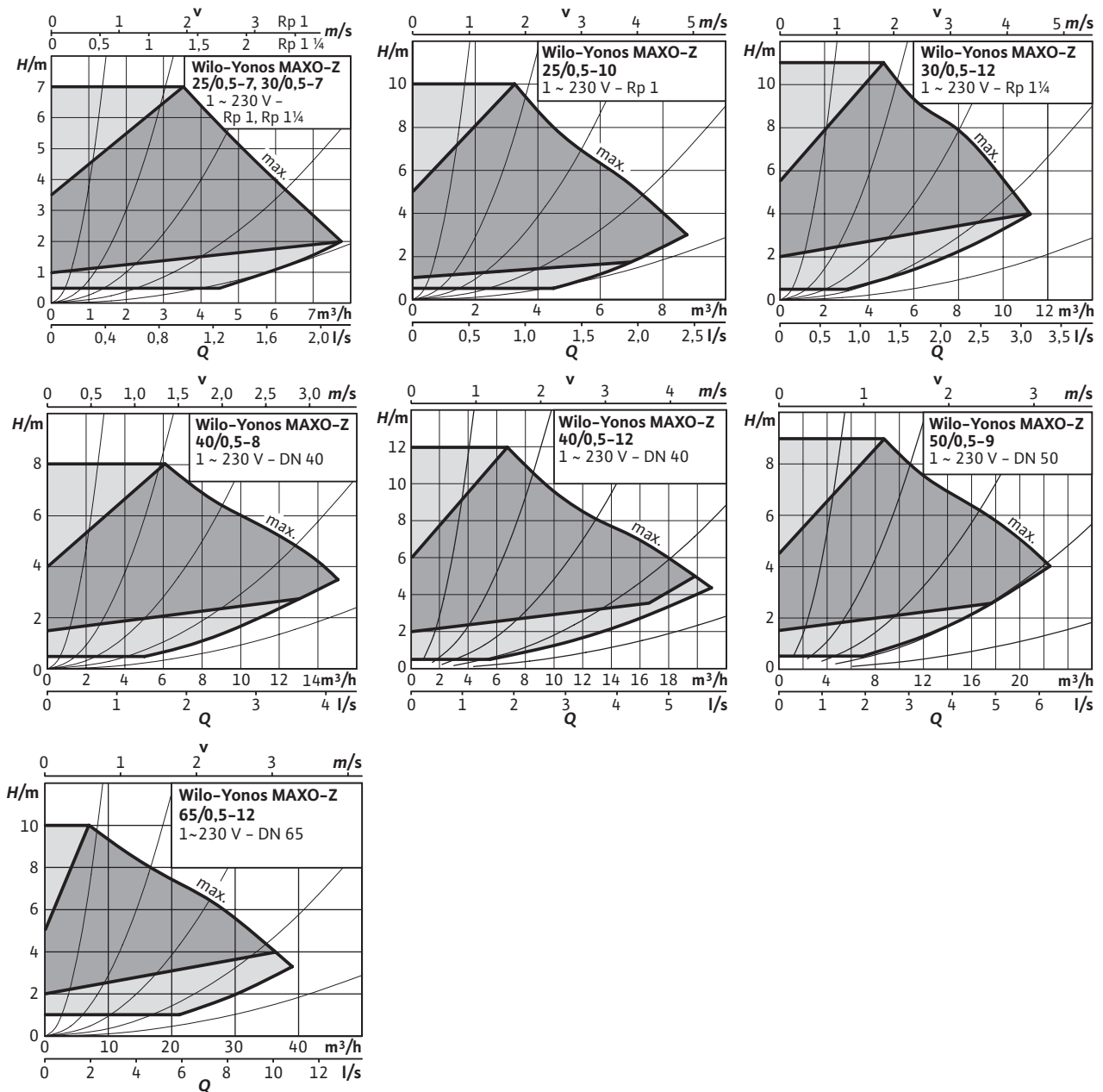

☞ = S - em stock ; A - aprox 2 semanas ; B - aprox 3 semanas ; C - aprox 4 semanas ; D - sob consulta
Reservado ao direito de introduzir modificações, para mais informação técnica consulte os nossos catálogos.

Aquecimento, climatização e refrigeração

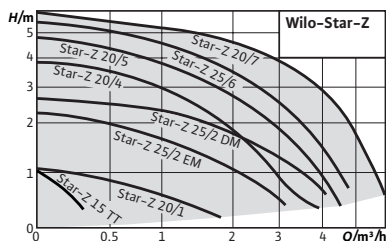

Designação

Exemplo: **Wilo-Star-Z 25/2 EM**

Star Série
-Z Para sistemas de recirculação de A.Q.S.
25/ Diâmetro de aspiração/compressão (mm)
2 Amplitude de pressão diferencial (m)
EM Monofásica

Acessórios	Página
Uniões	233
Kits de adaptação para tubagens	236
Blocos de isolamento térmico	240
Dispositivo temporizador Wilo-SK 601N	270
Dispositivos de disparo Wilo SK 602N/SK 622N	270

Wilo-Star-Z

Tipo

Bomba circuladora de rotor húmido com conexão roscada.

Aplicação

Sistemas de recirculação de AQS em indústrias e edifícios. Circulador destinado apenas para água potável.

Incluído

- Bomba
- Juntas
- Instruções de instalação e funcionamento

Características especiais
Vantagens do produto

- Bombas monofásicas com conexão elétrica rápida.
- Grande resistência à dureza da água: até 3,57 mmol/l (36°f).
- Temperatura máx. com A.Q.S. 65°C (por um curto período de tempo, 2h, até 70°C).



Grupo de produto: PG1

Wilo-Star-Z								
Tipo	Ligação à tubagem	Distância entre eixos	Pressão nominal	Alimentação elétrica	Peso bruto	Ref.		
	Rp	mm	PN bar		kg			EUR
Star-Z 20/1	½	140	10	1~230 V, 50 Hz	2,2	4028111	S	290,-
Star-Z 20/4-3	¾	150	10	1~230 V, 50 Hz	2,4	4081193	S	301,-
Star-Z 20/5-3	¾	150	10	1~230 V, 50 Hz	2,5	4081198	S	433,-
Star-Z 20/7-3	¾	150	10	1~230 V, 50 Hz	2,9	4081203	S	459,-
Star-Z 25/2 EM	1	180	10	1~230 V, 50 Hz	2,4	4029062	S	328,-
Star-Z 25/6-3	1	180	10	1~230 V, 50 Hz	2,7	4047573	S	433,-

= S - em stock ; A - aprox 2 semanas ; B - aprox 3 semanas ; C - aprox 4 semanas ; D - sob consulta
 Reservado ao direito de introduzir modificações, para mais informação técnica consulte os nossos catálogos.

Curvas

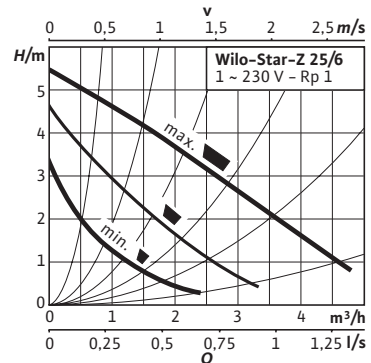
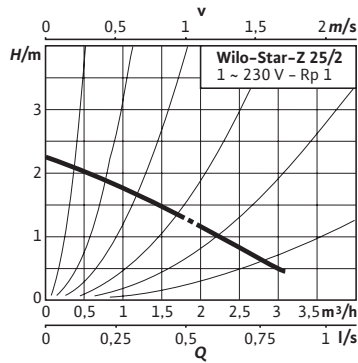
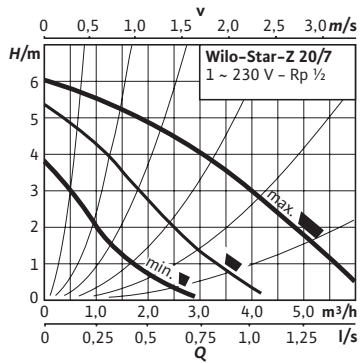
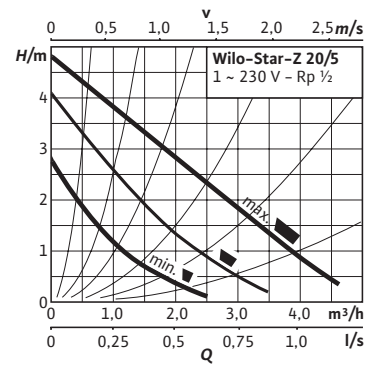
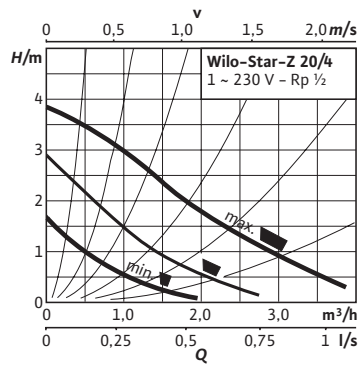
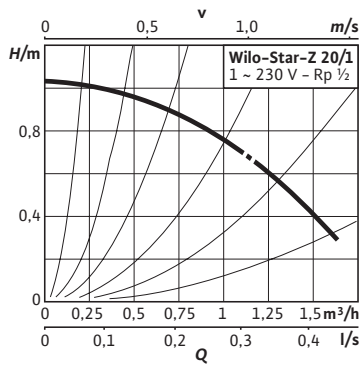

Aquecimento, climatização e refrigeração

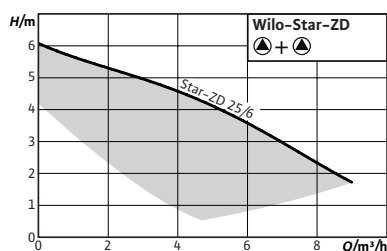

Acessórios	Página
Uniões	233
Kits de adaptação para tubagens	236

Designação

Exemplo:	Wilo Star-ZD 25/6
Star	Série
-Z	Para sistemas de recirculação de A.Q.S.
D	Bomba dupla
25/	Diâmetro de aspiração/compressão (mm)
6	Amplitude de pressão diferencial (m)

Wilo-Star-ZD



Tipo

Bomba circuladora dupla de rotor húmido com conexão roscada e velocidades pré-selecionáveis para a adaptação de potência.

Aplicação

Sistemas de recirculação de AQS em indústrias e edifícios. Circulador destinado apenas para água potável.

Incluído

- Bomba
- Juntas
- Instruções de instalação e funcionamento

Características especiais

Vantagens do produto

- Bomba dupla para um funcionamento simples ou em paralelo.
- Apta para todas as posições de montagem com eixo horizontal, caixa de bornes em posição de 3-6-9-12 horas.
- Circulação de bypass interna que evita o aparecimento de legionela na bomba de reserva.
- Aumento da segurança no funcionamento individual com uma unidade de reserva pronta para entrar em funcionamento a qualquer momento.
- Temperatura máx. com A.Q.S. 65°C (por um curto período de tempo, 2h, até 70°C).
- Grande resistência à dureza da água: até 3,57 mmol/l (36°f).

Grupo de produto: PG1

Wilo-Star-ZD								
Modelo	Ligação à tubagem	Distância entre eixos	Pressão nominal	Alimentação elétrica	Peso bruto	Ref.		
	<i>R_p</i>	mm	<i>P_N</i> bar		kg			EUR
Star-ZD 25/6	1	180	10	1~230 V, 50 Hz	6,7	4111288	S	883,-

= S - em stock ; A - aprox 2 semanas ; B - aprox 3 semanas ; C - aprox 4 semanas ; D - sob consulta
Reservado ao direito de introduzir modificações, para mais informação técnica consulte os nossos catálogos.

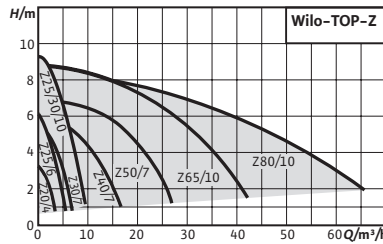

Designação

Exemplo: **Wilo TOP-Z 20/4 EM**

TOP Série
-Z Para sistemas de recirculação de A.Q.S.
20/ Diâmetro de aspiração/compressão (mm)
4 Amplitude de pressão diferencial (m)
EM Monofásica

Acessórios

Acessórios	Página
Caixa de comutação	271
Uniãos	233
Kits de adaptação para tubagens	236
Dispositivo temporizador Wilo-SK 601N	270
Dispositivos de disparo Wilo SK 602N/SK 622N	270

Página

Wilo-EM TOP-Z

Tipo

Bomba de recirculação de rotor húmido com conexão de anelão ou por flanges. Velocidades pré-selecionáveis.

Aplicação

Sistemas de recirculação de AQS em indústrias e edifícios. Circulador destinado apenas para água potável.

Incluído

- Bomba
- Isolamento térmico
- Vedantes nas conexões roscadas
- Anilhas para parafusos das flanges (em diâmetros nominais de conexão DN40-DN65).
- Instruções de instalação e manutenção

Opções

- Versões especiais para pressão de trabalho PN16 (com custo adicional).
- Versão para tensão especial a pedido.

Características especiais

Vantagens do produto

- Luz de controlo para a indicação do sentido de rotação correta (somente no caso de 3~).
- Isolamento térmico de série.
- Para A.Q.S. até 32°dH de dureza, temperatura máx. 65°C para TOP-Z 20/4 e TOP-Z 25/6.
- Para A.Q.S. até 35°dH de dureza, temperatura máx. 80°C para Top-Z 25/10 e superiores.

Indicação

- Possibilidade de alimentação 3~230V mediante caixa de comutação disponível como acessório na pág. 209.



Aquecimento, climatização e refrigeração

Grupo de produto: PG2

Wilo-EM TOP-Z										
Modelo	Mate- rial do corpo da bomba	Ligação à tubagem	Diâmetro nominal	Distância entre eixos	Pressão nominal	Alimentação elétrica	Peso bruto	Ref.		
		Rp	DN	mm	PN bar		kg			
TOP-Z 20/4 EM	Inox	¾	-	150	10	1~230 V, 50 Hz	3,7	2045519	S	463,-
TOP-Z 20/4 DM	Inox	¾	-	150	10	3~400 V, 50 Hz	3,8	2045520	S	507,-
TOP-Z 25/6 EM	Inox	1	-	180	10	1~230 V, 50 Hz	4,1	2045521	S	499,-
TOP-Z 25/6 DM	Inox	1	-	180	10	3~400 V, 50 Hz	4,1	2045522	S	460,-
TOP-Z 25/10 EM	RG	1	-	180	10	1~230 V, 50 Hz	7,8	2061964	S	788,-
TOP-Z 25/10 DM	RG	1	-	180	10	3~400 V, 50 Hz	7,8	2175509	S	774,-

Versão... Inox com corpo da bomba em aço inoxidável

☞ S - em stock ; A - aprox 2 semanas ; B - aprox 3 semanas ; C - aprox 4 semanas ; D - sob consulta
 Reservado ao direito de introduzir modificações, para mais informação técnica consulte os nossos catálogos.

Grupo de produto: PG2

Wilo-TOP-Z										
Modelo	Mate- rial do corpo da bomba	Ligação à tubagem	Diâmetro nominal	Distância entre eixos	Pressão nominal	Alimentação elétrica	Peso bruto	Ref.		
		Rp	DN	l ₀ mm	PN bar		m kg			EUR
TOP-Z 30/7 EM	RG	1¼	-	180	10	1~230 V, 50 Hz	6,0	2048340	S	673,-
TOP-Z 30/7 DM	RG	1¼	-	180	10	3~400 V, 50 Hz	5,9	2048341	S	674,-
TOP-Z 30/10 EM	RG	1¼	-	180	10	1~230 V, 50 Hz	7,6	2059857	S	788,-
TOP-Z 30/10 DM	RG	1¼	-	180	10	3~400 V, 50 Hz	7,7	2175512	S	774,-
TOP-Z 40/7 EM	RG	-	40	250	6/10	1~230 V, 50 Hz	14,2	2046637	S	1.351,-
TOP-Z 40/7 DM	RG	-	40	250	6/10	3~400 V, 50 Hz	14,2	2175516	S	1.350,-
TOP-Z 40/7 EM	GG	-	40	250	6/10	1~230 V, 50 Hz	12,4	2046631	S	Sob consulta
TOP-Z 40/7 DM	GG	-	40	250	6/10	3~400 V, 50 Hz	12,0	2175515	S	Sob consulta
TOP-Z 50/7 EM	RG	-	50	280	6/10	3~400 V, 50 Hz	20,7	2175522	S	1.968,-
TOP-Z 50/7 DM	GG	-	50	280	6/10	3~400 V, 50 Hz	17,9	2175521	S	Sob consulta
TOP-Z 65/10 EM	RG	-	65	340	6/10	3~400 V, 50 Hz	32,5	2175528	S	2.600,-
TOP-Z 65/10 DM	GG	-	65	340	6/10	3~400 V, 50 Hz	29,7	2175527	S	Sob consulta
TOP-Z 80/10 EM	RG	-	80	360	6	3~400 V, 50 Hz	34,5	2175532	S	3.373,-
TOP-Z 80/10 DM	GG	-	80	360	6	3~400 V, 50 Hz	30,0	2175531	S	Sob consulta
TOP-Z 80/10 EM	RG	-	80	360	10	3~400 V, 50 Hz	37,0	2175534	S	3.373,-
TOP-Z 80/10 DM	GG	-	80	360	10	3~400 V, 50 Hz	34,0	2175533	S	Sob consulta

Versão... RG, com corpo da bomba em bronze (CC 499K)

Versão... GG com corpo da bomba em fundição cinzenta (EN-GJL-250)

Sob consulta Grupo de produto: PG2

Wilo-TOP-Z PN 16										
Modelo	Mate- rial do corpo da bomba	Ligação à tubagem	Diâmetro nominal	Distância entre eixos	Pressão nominal	Alimentação elétrica	Peso bruto	Ref.		
		Rp	DN	l ₀ mm	PN bar		m kg			EUR
TOP-Z 25/10 EM	RG	1	-	180	16	1~230 V, 50 Hz	7,6	2086131	B	946,-
TOP-Z 25/10 DM	RG	1	-	180	16	3~400 V, 50 Hz	8,3	2175510	B	929,-
TOP-Z 30/10 EM	RG	1¼	-	180	16	1~230 V, 50 Hz	7,6	2115863	B	946,-
TOP-Z 30/10 DM	RG	1¼	-	180	16	3~400 V, 50 Hz	8,4	2175513	B	929,-
TOP-Z 40/7 EM	RG	-	40	250	16	1~230 V, 50 Hz	11,5	2070569	B	1.486,-
TOP-Z 40/7 DM	GG	-	40	250	16	1~230 V, 50 Hz	11,5	2071094	B	Sob consulta
TOP-Z 40/7 EM	RG	-	40	250	16	3~400 V, 50 Hz	13,5	2175518	B	1.485,-
TOP-Z 40/7 DM	GG	-	40	250	16	3~400 V, 50 Hz	11,5	2175517	B	Sob consulta
TOP-Z 50/7 EM	GG	-	50	280	16	3~400 V, 50 Hz	18,0	2175523	B	Sob consulta
TOP-Z 50/7 DM	RG	-	50	280	16	3~400 V, 50 Hz	21,0	2175524	B	2.165,-
TOP-Z 65/10 EM	GG	-	65	340	16	3~400 V, 50 Hz	28,0	2175529	B	Sob consulta
TOP-Z 65/10 DM	RG	-	65	340	16	3~400 V, 50 Hz	29,0	2175530	B	2.860,-
TOP-Z 80/10 EM	GG	-	80	360	16	3~400 V, 50 Hz	32,0	2175535	B	Sob consulta
TOP-Z 80/10 DM	RG	-	80	360	16	3~400 V, 50 Hz	37,0	2175536	B	3.710,-

Versão... RG, com corpo da bomba em bronze (CC 499K)

Versão... GG com corpo da bomba em fundição cinzenta (EN-GJL-250)

 = S - em stock ; A - aprox 2 semanas ; B - aprox 3 semanas ; C - aprox 4 semanas ; D - sob consulta
Reservado ao direito de introduzir modificações, para mais informação técnica consulte os nossos catálogos.

Curvas

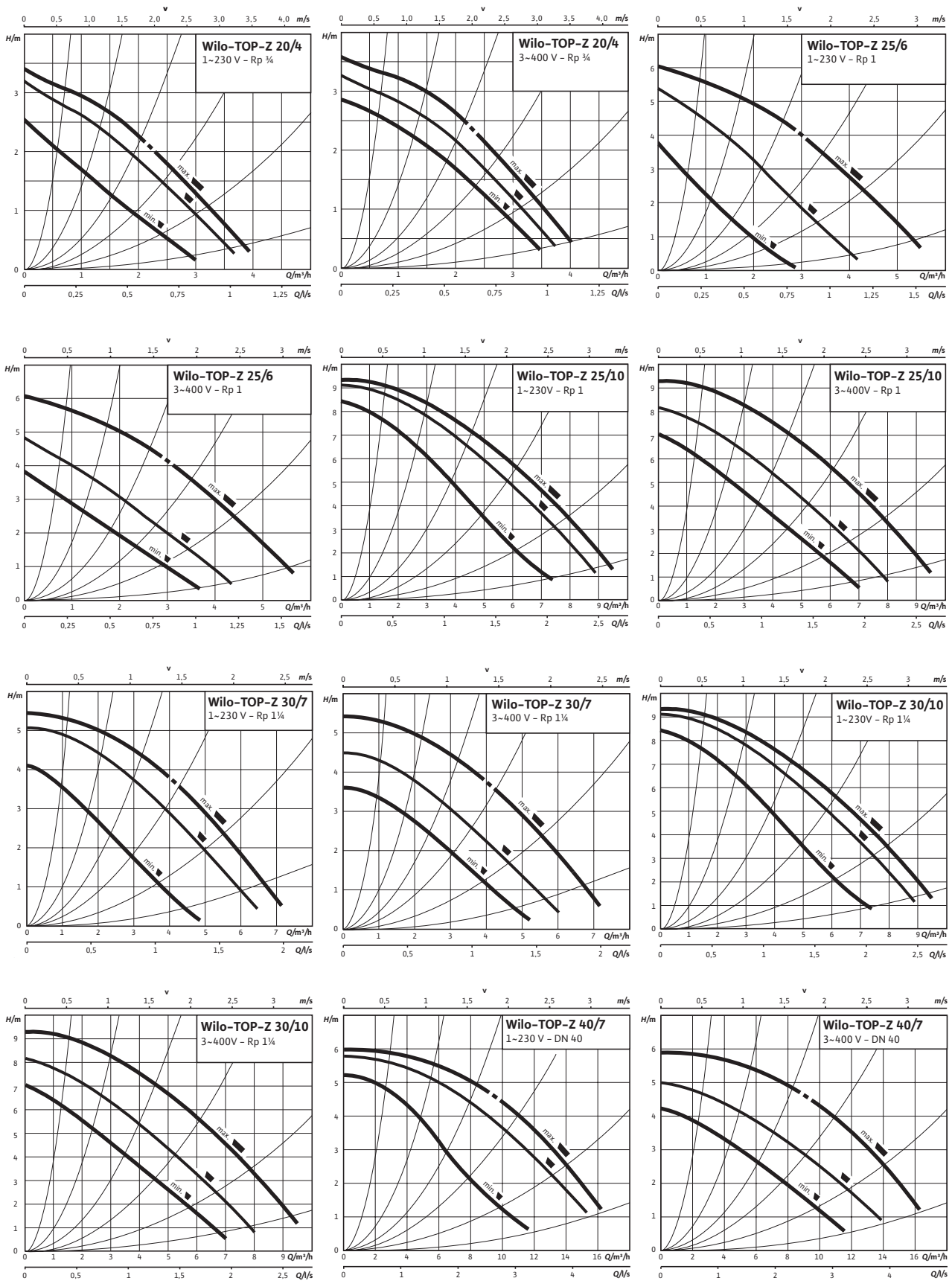

Reservado ao direito de introduzir modificações, para mais informação técnica consulte os nossos catálogos.

Curvas

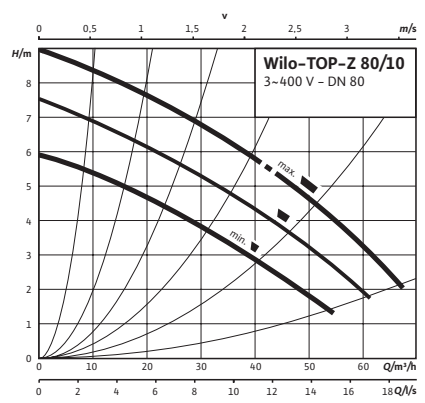
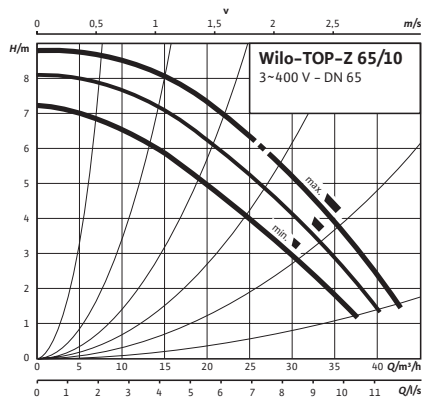
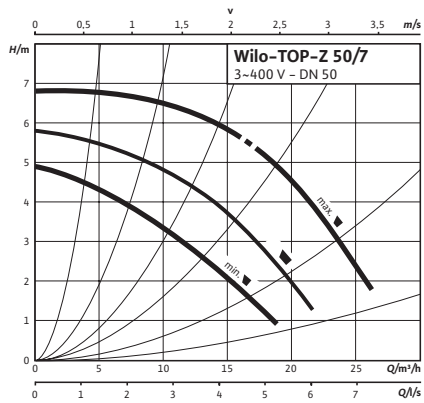

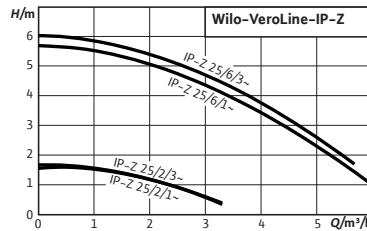

Designação

Exemplo: **Wilo-IP-Z 25/2**
IP Série
-Z Para sistemas de recirculação de A.Q.S.
25/ Diâmetro de aspiração/compressão (mm)
2 Amplitude de pressão diferencial (m)
EM Monofásica (DM=Trifásica)

Wilo-VeroLine-IP-Z



Tipo

Bomba circuladora de rotor seco do tipo Inline com conexão roscada.

Aplicação

Para a circulação de água potável e água fria e quente (segundo a VDI 2035) sem substâncias abrasivas em instalações de aquecimento, de água fria e de água de refrigeração.

Incluído

- Bomba
- Instruções de instalação e funcionamento

Características especiais
Vantagens do produto

- Grande resistência a fluídos corrosivos graças ao seu corpo em aço inoxidável e ao seu impulsor em noryl.
- A.Q.S. até 46ºf de dureza com 65°C (+110°C por um curto período de tempo, máx. 2h).
- Água de aquecimento de -8°C até +110°C.

Grupo de produto: PG3IPL

Wilo-VeroLine-IP-Z (de 4 pólos)							
Modelo	Distância entre eixos	Pressão nominal	Alimentação elétrica	Peso bruto	Ref.		
	mm	PN bar		kg			EUR
IP-Z 25/2 EM	180	10	1~230 V, 50 Hz	5,5	4090293	S	668,-
IP-Z 25/2 DM	180	10	3~400V V, 50 Hz	4,5	4090292	S	644,-

Grupo de produto: PG3IPL

Wilo-VeroLine-IP-Z (de 2 pólos)							
Modelo	Distância entre eixos	Pressão nominal	Alimentação elétrica	Peso bruto	Ref.		
	mm	PN bar		kg			EUR
IP-Z 25/6 EM	180	10	1~230 V, 50 Hz	5,9	4090295	S	655,-
IP-Z 25/6 DM	180	10	3~400V V, 50 Hz	5,0	4090294	S	632,-

Grupo de produto: PG14

Acessórios							
Tipo	Descrição	Ref.					
							EUR
Kit NEC 33/IP-Z	2 redutores (1 conjunto) de aço inoxidável, G1½ i x G2 a x 33	4037301				A	119,-

= S - em stock ; A - aprox 2 semanas ; B - aprox 3 semanas ; C - aprox 4 semanas ; D - sob consulta
 Reservado ao direito de introduzir modificações, para mais informação técnica consulte os nossos catálogos.

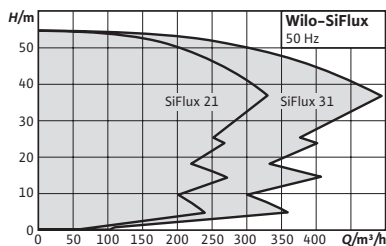

Designação

Exemplo:	Wilo-SiFlux 21-IP-E 40/120-1,5/2-SC-16-T4
SiFlux	Série
21	2 bombas de funcionamento mais uma de reserva
-IP-E 40/120-1,5/2	Designação da bomba
-SC-	Quadro de controlo Wilo SCe HVAC
16	PN 16
T4	3~400V

Wilo-SiFlux



Tipo

Sistema com várias bombas de alta eficiência, totalmente automatizadas e prontas para conexão, para a manutenção de grandes caudais em instalações de água de aquecimento, água fria e instalações de refrigeração. 3 a 4 bombas Inline de rotor seco ligadas em paralelo com regulação eletrónica das séries VeroLine-IP-E ou CronoLine-IL-E. Uma das bombas como bomba de reserva. Inclui quadro de controlo Smart-Controller SCe.

Aplicação

Todos os sistemas de aquecimento de água quente, instalações de climatização, circuitos fechados de refrigeração e sistemas industriais de circulação.

Incluído

- Sistema multibombas Wilo-SiFlux
- Instruções de instalação e funcionamento Wilo-SiFlux
- Instruções de instalação e funcionamento das bombas
- Instruções de instalação e funcionamento do quadro

Características especiais

Vantagens do produto

- Instalação rápida e fácil devido a um sistema pré-instalado. Como resultado, a resolução de erros é minimizada.
- Energeticamente eficiente: funcionamento no fluxo de cargas parciais segundo o setpoint programado.
- Sistema fiável graças aos seus componentes à medida.
- Design compacto, boa acessibilidade a todos os componentes.
- Tudo de um só fornecedor. Menos necessidade de esclarecimentos no momento do pedido.

Grupo de produto: PG6

Wilo-SiFlux										
Modelo	Alimentação elétrica	Caudal de cada bomba	Intensidade nominal	Número de bombas	Peso bruto	Ref.				
		Q m³/h	I A		m kg					
21-IP-E 40/120-1,5/2-SC-16-T4	3~400 V, 50 Hz	25	15.3	2+1	680	4189216	C			23.624,-
21-IP-E 40/160-4/2-SC-16-T4	3~400 V, 50 Hz	25	28.8	2+1	723	4189217	C			26.778,-
21-IL-E 40/170-5,5/2-SC-16-T4	3~400 V, 50 Hz	25	31.8	2+1	582	4189218	C			33.288,-
31-IP-E 40/120-1,5/2-SC-16-T4	3~400 V, 50 Hz	25	20.4	3+1	936	4189219	C			29.231,-
31-IP-E 40/160-4/2-SC-16-T4	3~400 V, 50 Hz	25	38.4	3+1	994	4189220	C			33.732,-

☞ = S - em stock ; A - aprox 2 semanas ; B - aprox 3 semanas ; C - aprox 4 semanas ; D - sob consulta
Reservado ao direito de introduzir modificações, para mais informação técnica consulte os nossos catálogos.

Grupo de produto: PG6

Wilo-SiFlux								
Modelo	Alimentação elétrica	Caudal de cada bomba	Intensidade nominal	Número de bombas	Peso bruto	Ref.		
		Q m³/h	I A		m kg			EUR
31-IL-E 40/170-5,5/2-SC-16-T4	3~400 V, 50 Hz	25	42.4	3+1	1167	4189221	C	41.008,-
21-IP-E 50/130-2,2/2-SC-16-T4	3~400 V, 50 Hz	45	19.8	2+1	833	4189222	C	26.734,-
21-IP-E 50/150-4/2-SC-16-T4	3~400 V, 50 Hz	45	34.2	2+1	873	4189223	B	32.201,-
21-IL-E 50/180-7,5/2-SC-16-T4	3~400 V, 50 Hz	45	42	2+1	1058	4189224	C	37.002,-
31-IP-E 50/130-2,2/2-SC-16-T4	3~400 V, 50 Hz	45	26.4	3+1	1137	4189225	C	36.234,-
31-IP-E 50/150-4/2-SC-16-T4	3~400 V, 50 Hz	45	45.6	3+1	1191	4189226	C	41.150,-
31-IL-E 50/180-7,5/2-SC-16-T4	3~400 V, 50 Hz	45	56	3+1	1437	4189227	C	47.598,-
21-IP-E 65/120-3/2-SC-16-T4	3~400 V, 50 Hz	65	25.5	2+1	1002	4189228	C	32.318,-
21-IP-E 65/130-4/2-SC-16-T4	3~400 V, 50 Hz	65	35.4	2+1	1027	4189229	C	39.009,-
21-IL-E 65/160-7,5/2-SC-16-T4	3~400 V, 50 Hz	65	40.8	2+1	1180	4189230	C	44.724,-
31-IP-E 65/120-3/2-SC-16-T4	3~400 V, 50 Hz	65	34	3+1	1350	4189231	D	44.772,-
31-IP-E 65/130-4/2-SC-16-T4	3~400 V, 50 Hz	65	47.2	3+1	1379	4189232	D	51.268,-
31-IL-E 65/160-7,5/2-SC-16-T4	3~400 V, 50 Hz	65	54.4	3+1	1620	4189233	D	61.020,-
21-IP-E 80/110-4/2-SC-10-T4	3~400 V, 50 Hz	95	32.1	2+1	1224	4196555	D	40.692,-
21-95-IL-E 80/160-11/2-SC-16-T4	3~400 V, 50 Hz	95	60	2+1	1576	4189235	D	53.144,-
21-IL-E 80/170-15/2-SC-16-T4	3~400 V, 50 Hz	95	77.4	2+1	1596	4189236	D	61.372,-
31-IP-E 80/110-4/2-SC-10-T4	3~400 V, 50 Hz	95	42.8	3+1	1532	4196556	D	55.917,-
31-95-IL-E 80/160-11/2-SC-16-T4	3~400 V, 50 Hz	95	80	3+1	1997	4189238	D	69.117,-
31-IL-E 80/170-15/2-SC-16-T4	3~400 V, 50 Hz	95	103.2	3+1	2024	4189239	D	81.077,-
21-IL-E 80/140-7,5/2-SC-16-T4	3~400 V, 50 Hz	120	41.1	2+1	1709	4189240	D	54.040,-
21-120-IL-E 80/160-11/2-SC-16-T4	3~400 V, 50 Hz	120	60	2+1	1912	4189241	D	67.809,-
21-IL-E 80/200-22/2-SC-16-T4	3~400 V, 50 Hz	120	113.1	2+1	2069	4189242	D	74.871,-
31-IL-E 80/140-7,5/2-SC-16-T4	3~400 V, 50 Hz	120	54.8	3+1	2109	4189243	D	71.772,-
31-120-IL-E 80/160-11/2-SC-16-T4	3~400 V, 50 Hz	120	80	3+1	2379	4189244	D	85.127,-
31-IL-E 80/200-22/2-SC-16-T4	3~400 V, 50 Hz	120	150.8	3+1	2590	4189245	D	95.417,-

Aquecimento, climatização, refrigeração

 = S - em stock ; A - aprox 2 semanas ; B - aprox 3 semanas ; C - aprox 4 semanas ; D - sob consulta
Reservado ao direito de introduzir modificações, para mais informação técnica consulte os nossos catálogos.

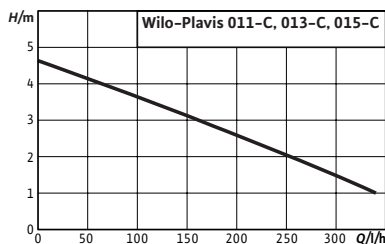

Designação

Exemplo:	Wilo-Plavis 011-C
Plavis	Série
01	Número da gama na série Plavis
1	Modelo: 1-básico, 3-eficiente, 5-premium
-C	Aplicações de condensados
-2G	Segunda geração

Wilo-Plavis 011-C



Tipo

Unidade automática para a elevação de condensados.

Aplicação

- Caldeiras de condensação (em caldeiras aquecidas com óleo, o sistema de elevação de águas deve ser instalado após o equipamento de neutralização).
- Instalações de climatização e refrigeração (p. ex. refrigeradores e evaporadores).

Incluído

- Instalação de elevação de condensados com sensor de nível
- Depósito, tampa
- Cabo elétrico de 1,5 m
- Instruções de instalação e funcionamento

Características especiais

Vantagens do produto

- Fácil montagem devido à sua entrada ajustável.
- Economia de energia devido ao baixo consumo de corrente.
- Integração perfeita no ambiente do cliente graças ao seu design moderno, compacto e funcionamento silencioso (<40 dBA).

Indicação

Medidas alteradas em relação ao modelo anterior.

Grupo de produto: PG7

Wilo-Plavis					
Modelo	Volume bruto	Ref.			
			V		
			I		
Plavis 011-C-2G	0,7	2548593		S	EUR 91,-

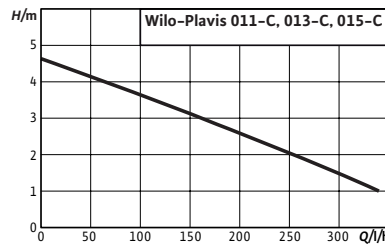

Designação

Exemplo: **Wilo-Plavis 013-C**
Plavis Série
01 Número da gama na série Plavis
1 Modelo: 1-básico, 3-eficiente, 5-premium
-C Aplicações de condensados
-2G Segunda geração

Wilo-Plavis 013-C



Tipo

Unidade automática para a elevação de condensados.

Aplicação

- Caldeiras de condensação.
- Instalações de climatização e refrigeração (p. ex. refrigeradores e evaporadores).

Incluído

- Instalação de elevação de condensados com sensor de nível
- Depósito, tampa e válvula de corte
- Cabo elétrico de 1,5m
- Mangueira do lado da impulsão (Ø 8 mm, 5 m)
- Adaptador de borracha ajustável Ø 2/32 (2 un.)
- Parafusos (Ø 4) e suportes (2 un.) para montagem mural
- Instruções de instalação e funcionamento

Indicação

Medidas alteradas em relação ao modelo anterior.

Características especiais

Vantagens do produto

- Fácil montagem graças ao sistema Plug & Play com entrada ajustável e depósito reversível.
- Manutenção rápida e simples graças à tampa de manutenção removível e à válvula de retenção integrada.
- Maior fiabilidade graças ao alarme visual integrado.
- Economia de energia devido ao baixo consumo de corrente.
- Integração perfeita no ambiente do cliente graças ao seu design moderno, compacto e funcionamento silencioso (<40 dBA).

Grupo de produto: PG7

Wilo-Plavis				
Modelo	Volume bruto	Ref.		
			V	
			I	
Plavis 013-C-2G	1,1	2548552	S	EUR 107,-

☞ = S - em stock ; A - aprox 2 semanas ; B - aprox 3 semanas ; C - aprox 4 semanas ; D - sob consulta
 Reservado ao direito de introduzir modificações, para mais informação técnica consulte os nossos catálogos.

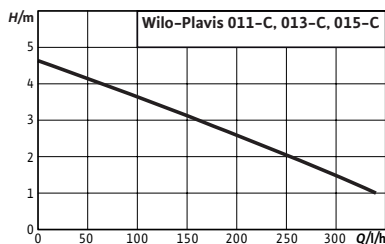

Designação

Exemplo:	Wilo-Plavis 015-C
Plavis	Série
01	Número da gama na série Plavis
1	Modelo: 1-básico, 2-eficiente, 3-premium
-C	Aplicações de condensados
-2G	Segunda geração

Wilo-Plavis 015-C



Tipo

Unidade automática para a elevação de condensados.

Aplicação

- Caldeiras de condensação (em caldeiras aquecidas com óleo o sistema de elevação de águas deve ser instalado após o equipamento de neutralização).
- Instalações de climatização e refrigeração (p. ex. evaporadores).

Incluído

- Instalação de elevação de condensados com sensor de nível
- Depósito, tampa e válvula de corte
- Cabo elétrico de 1,5m
- Saqueta com grânulos para neutralização de odores (1 un.)
- Mangueira do lado da impulsão (Ø 8 mm, 5 m)
- Adaptador de borracha ajustável Ø 2/32 (4 un.)
- Parafusos (Ø 4) e suportes (2 un.) para montagem mural
- Instruções de instalação e funcionamento

Características especiais

Vantagens do produto

- Fácil montagem graças ao sistema Plug & Play com entrada ajustável e depósito reversível.
- Manutenção rápida e simples graças à tampa de manutenção removível e à válvula de retenção integrada.
- Função de neutralização de odores graças à parede de separação integrada.
- Maior fiabilidade graças ao alarme acústico e visual integrado.
- Economia de energia devido ao baixo consumo de corrente.
- Integração perfeita no ambiente do cliente graças ao seu design moderno, compacto e funcionamento silencioso (<40 dBA).

Indicação

Medidas alteradas em relação ao modelo anterior.

Grupo de produto: PG7

Wilo-Plavis				
Modelo	Volume bruto	Ref.		
			V	
			I	
Plavis 015-C-2G	1,6	2548553		EUR 123,-

Acessórios

Tipo	Descrição	Ref.	Grupo de produto		
					EUR
Grânulos para neutralização de odores	700g de grânulos de compostos de cálcio e magnésio para neutralizar as águas residuais ácidas, como por exemplo, o condensado provocado pelos dispositivos de condensação. Deve ser substituído pelo menos uma vez ao ano.	2547952	A	PG14	EUR 32,-



Designação

Exemplo: **ERE CE 50 CP**
ERE CE Série
50 Volume nominal (l.)
CP com pés de suporte (CB: com base de suporte)

Wilo-ERE

Tipo

Vaso de expansão com membrana fixa.

Incluído

- Vaso de expansão
- Instruções de instalação e funcionamento da bomba circuladora

Aplicação

Instalações fechadas de aquecimento e climatização.

Grupo de produto: PG14

Vasos de expansão							
Modelo	Ligações Ø	Altura H (mm)	Diâmetro Ø	Pressão de trabalho máx. bar	Ref.		
		C					
							EUR
ERE 6	M ¾" Gás	250	245	4	2962721	ND	34,-
ERE 8	M ¾" Gás	280	245	4	2962722	ND	35,-
ERE 10	M ¾" Gás	330	245	4	2962766	ND	37,-
ERE 12	M ¾" Gás	325	285	4	2962723	ND	39,-
ERE CE 18	M ¾" Gás	395	285	3.5	2962724	ND	45,-
ERE CE 24	M ¾" Gás	420	325	3.5	2962725	ND	55,-
ERE CE 35	M ¾" Gás	455	380	5	2962726	ND	76,-
ERE CE 50	M ¾" Gás	510	380	6	2962727	ND	87,-
ERE CE 35 CP	M ¾" Gás	435	380	5	2962773	ND	85,-
ERE CE 50 CP	M ¾" Gás	590	380	6	2962774	ND	93,-
ERE CE 35 CB	M ¾" Gás	630	380	5	2962768	ND	92,-
ERE CE 50 CB	M ¾" Gás	565	460	6	2962769	ND	106,-
ERE CE 80	M ¾" Gás	690	460	6	2962730	ND	155,-
ERE CE 100	M ¾" Gás	810	510	6	2962731	ND	195,-
ERE CE 150	M ¾" Gás	970	590	6	2962732	ND	269,-
ERE CE 200	M 1" Gás	985	590	6	2962733	ND	350,-
ERE CE 250	M 1" Gás	1230	590	6	2962734	ND	407,-
ERE CE 300	M 1" Gás	1220	650	6	2962735	ND	491,-
ERE CE 400	M 1" Gás	1550	650	6	2962737	ND	772,-
ERE CE 500	M 1" Gás	1575	750	6	2962738	ND	868,-
ERE CE 600	M 1" Gás	1715	750	6	2962739	ND	1.088,-
ERE CE 700	M 1" Gás	1930	750	6	2962742	ND	1.491,-

= S - em stock ; A - aprox 2 semanas ; B - aprox 3 semanas ; C - aprox 4 semanas ; D - sob consulta
 Reservado ao direito de introduzir modificações, para mais informação técnica consulte os nossos catálogos.



Equipamento de pressurização Wilo-Sinum M20



Equipamento de pressurização Wilo-Sinum D20

Designação

Exemplo: **Wilo Sinum M20**
Wilo Sinum Série
M M (uma bomba); D (duas bombas)
20 Modelo

Wilo-Sinum

Tipo

Equipamento de manutenção de pressão com bombas.

Aplicação

Para a pressurização, desgaseificação e enchimento de circuitos fechados de aquecimento (segundo a EN 12828) e instalações de climatização.

Incluído

- Equipamento de pressurização com bombas.
- Instruções de instalação e funcionamento do equipamento

Características especiais
Vantagens do produto

- Tipo de proteção IP55 (exceto os modelos Wilo-Sinum MM e Wilo-Sinum DM).
- Baixos custos de investimento e maior poupança em comparação com os vasos de expansão standard
- Desgaseificação efetiva da água da instalação.
- Manutenção precisa da pressão no sistema.

Grupo de produto: PG14

Wilo-Sinum													
Modelo	Tensão nominal	Inten-sidade nominal	Potên-cia da caldeira	Pressão de tra-balho	Dimensões			Ligações		Ref.			
		I	P		L.	W.	H.	Vaso de expansão	Instalação	Entrada de água			
		(A)	kW	(bar)	(mm)	(mm)	(mm)				🚚	EUR	
Bomba Wilo-Sinum MM	230 V ~1 PE 50 Hz	0,43	100-200	1,2-3,0	506	227	922	G 1" M	G 1 ¼" F	Rp ½"	2198856	A	7.548,-
Bomba Wilo-Sinum M02	230 V ~1 PE 50 Hz	2,77	500-2300	1,2 - 3,5	540	227	922	G 1" M	G 1 ¼" F	Rp ½"	2198858	A	Sob consulta
Bomba Wilo-Sinum M10	230 V ~1 PE 50 Hz	4,4	900-4700	2,0-5,0	513	227	922	G 1" M	G 1 ¼" F	Rp ½"	2198859	A	6.774,-
Bomba Wilo-Sinum M20	230 V ~1 PE 50 z	7,2	1600-8400	2,0-5,0	553	227	922	G 1" M	G 1 ¼" F	Rp ½"	2198860	C	7.072,-
Bomba Wilo-Sinum M60	230 V ~1 PE 50 Hz	7,4	1400-4700	3,5-8,5	561	227	922	G 1" M	G 1 ¼" F	Rp ½"	2198861	C	11.082,-
Bomba Wilo-Sinum M80	400 V ~3 N PE 50 Hz	3,4	1400-4900	4,7-10,0	593	299	937	G 1" M	G 1 ¼" F	Rp ½"	2198862	C	14.377,-

Os vasos de expansão devem ser pedidos separadamente.

🚚 = S - em stock ; A - aprox 2 semanas ; B - aprox 3 semanas ; C - aprox 4 semanas ; D - sob consulta
 Reservado ao direito de introduzir modificações, para mais informação técnica consulte os nossos catálogos.

Grupo de produto: PG14

Wilo-Sinum													
Modelo	Tensão nominal	Intensidade nominal	Potência da caldeira	Pressão de trabalho	Dimensões			Ligações		Ref.			
		I	P		L.	W.	H.	Vaso de expansão	Instalação	Entrada de água			EUR
Equipamentos de bombas simples		(A)	kW	(bar)	(mm)	(mm)	(mm)						
Bomba Wilo-Sinum M100	400 V ~3 N PE 50 Hz	4,75	1300-5200	5,9-14,1	540	605	1030	G 1 ½" F	G 1 ½" F	Rp ½"	2198863	C	14.328,-
Bomba Wilo-Sinum M130	400 V ~3 N PE 50 Hz	6,4	3300-5300	8,0-14,4	540	605	1190	G 1 ½" F	G 1 ½" F	Rp ½"	2198864	C	16.456,-

Os vasos de expansão devem ser pedidos separadamente.

Grupo de produto: PG14

Wilo-Sinum													
Modelo	Tensão nominal	Intensidade nominal	Potência da caldeira	Pressão de trabalho	Dimensões			Ligações		Ref.			
		I	P		L.	W.	H.	Vaso de expansão	Instalação	Entrada de água			EUR
Equipamentos de bombas simples		(A)	kW	(bar)	(mm)	(mm)	(mm)						
Bomba Wilo-Sinum DM	230 V ~1 N PE 50 Hz	0,86	100-400	1,2-3,0	506	267	942	G 1" M	G 1 ¼" F	Rp ½"	2198865	C	11.208,-
Bomba Wilo-Sinum D02	230 V ~1 N PE 50 Hz	5,54	500-4400	1,2-3,5	603	452	974	G 1" M	G 1 ¼" F	Rp ½"	2198867	A	Sob consulta
Bomba Wilo-Sinum D10	230 V ~1 N PE 50 Hz	8,8	900-9200	2,0-5,0	583	452	974	G 1" M	G 1 ¼" F	Rp ½"	2198868	C	9.282,-
Bomba Wilo-Sinum D20	230 V ~1 N PE 50 Hz	14,4	1600-10000	2,0-5,0	620	446	974	G 1" M	G 1 ¼" F	Rp ½"	2198869	C	9.724,-
Bomba Wilo-Sinum D60	230 V ~1 N PE 50 Hz	14,8	1400-9400	3,5-8,5	594	444	974	G 1" M	G 1 ¼" F	Rp ½"	2198870	C	18.989,-
Bomba Wilo-Sinum D80	400 V ~3 N PE 50 Hz	6,8	1400-9400	4,7-10,0	594	515	975	G 1" M	G 1 ¼" F	Rp ½"	2198871	C	20.420,-
Bomba Wilo-Sinum D100	400 V ~3 N PE 50 Hz	9,5	1300-10000	5,9-14,1	930	530	1030	G 1 ½" F	G 1 ½" F	Rp ½"	2198872	C	21.879,-
Bomba Wilo-Sinum D130	400 V ~3 N PE 50 Hz	12,8	3300-10000	8,0-14,4	930	530	1190	G 1 ½" F	G 1 ½" F	Rp ½"	2198873	C	24.310,-

Os vasos de expansão devem ser pedidos separadamente.



Vaso de expansão Sinum

Designação

Exemplo: **Wilo-Sinum MV 600**
Série
Vaso principal (AV-vaso auxiliar)
Volume nominal (l)

Wilo-Sinum

Tipo

Vaso de expansão sem pré-carga.

Aplicação

Vasos de expansão sem pré-carga para os sistemas de manutenção de pressão Wilo-Sinum.

Incluído

- Vaso de expansão
- Instruções de instalação e funcionamento

Características especiais Vantagens do produto

- Vaso despressurizado que inclui uma caixa de "Parallel-rings", a qual permite uma desgaseificação mais eficiente do fluido.
- Membrana substituível.
- Inclui sensor de peso para calcular o nível de fluido no vaso.

Grupo de produto: PG14

Wilo-Sinum							
Modelo	Ligação	Capacidade	Pressão nominal	Peso	Ref.		
Vasos de expansão principais		l.		kg.			EUR
Wilo-Sinum MV 200	G 1 1/2" M	200	PN6	31	2198874	A	3.892,-
Wilo-Sinum MV 300	G 1 1/2" M	300	PN6	41	2198875	A	4.131,-
Wilo-Sinum MV 400	G 1 1/2" M	400	PN6	62	2198876	A	4.539,-
Wilo-Sinum MV 500	G 1 1/2" M	500	PN6	70	2198877	A	4.869,-
Wilo-Sinum MV 600	G 1 1/2" M	600	PN6	77	2198878	A	4.964,-
Wilo-Sinum MV 800	G 1 1/2" M	800	PN6	92	2198879	A	5.782,-
Wilo-Sinum MV 1000	G 1 1/2" M	1000	PN6	106	2198880	D	6.603,-
Wilo-Sinum MV 1200	G 1 1/2" M	1200	PN3	291	2198881	D	8.133,-
Wilo-Sinum MV 1600	G 1 1/2" M	1600	PN3	346	2198882	D	10.012,-
Wilo-Sinum MV 2000	G 1 1/2" M	2000	PN3	431	2198883	D	11.851,-
Wilo-Sinum MV 2800	G 1 1/2" M	2800	PN3	516	2198884	D	14.438,-
Wilo-Sinum MV 3500	G 1 1/2" M	3500	PN3	626	2198885	D	17.201,-
Wilo-Sinum MV 5000	G 1 1/2" M	5000	PN3	1241	2198886	D	21.989,-
Wilo-Sinum MV 6500	G 1 1/2" M	6500	PN3	1711	2198887	D	27.196,-
Wilo-Sinum MV 8000	G 1 1/2" M	8000	PN3	1831	2198888	D	32.556,-
Wilo-Sinum MV 10000	G 1 1/2" M	10000	PN3	2026	2198889	D	39.788,-

MV = vaso principal (Main Vessel), AV = vaso auxiliar (Auxiliary Vessel)

Grupo de produto: PG14

Wilo-Sinum							
Modelo	Ligação	Capacidade	Pressão nominal	Peso	Ref.		
Vasos de expansão auxiliares		I.		kg.			EUR
Wilo-Sinum AV 200	G 1 ½" M	200	PN6	31	2198890	D	3.035,-
Wilo-Sinum AV 300	G 1 ½" M	300	PN6	41	2198891	D	3.275,-
Wilo-Sinum AV 400	G 1 ½" M	400	PN6	62	2198892	D	3.683,-
Wilo-Sinum AV 500	G 1 ½" M	500	PN6	70	2198893	D	3.868,-
Wilo-Sinum AV 600	G 1 ½" M	600	PN6	77	2198894	D	4.107,-
Wilo-Sinum AV 800	G 1 ½" M	800	PN6	92	2198895	D	4.926,-
Wilo-Sinum AV 1000	G 1 ½" M	1000	PN6	106	2198896	D	5.747,-
Wilo-Sinum AV 1200	G 1 ½" M	1200	PN3	291	2198897	D	7.276,-
Wilo-Sinum AV 1600	G 1 ½" M	1600	PN3	346	2198898	D	9.155,-
Wilo-Sinum AV 2000	G 1 ½" M	2000	PN3	431	2198899	D	10.994,-
Wilo-Sinum AV 2800	G 1 ½" M	2800	PN3	516	2198900	D	13.582,-
Wilo-Sinum AV 3500	G 1 ½" M	3500	PN3	626	2198901	D	16.345,-
Wilo-Sinum AV 5000	G 1 ½" M	5000	PN3	1241	2198902	D	21.133,-
Wilo-Sinum AV 6500	G 1 ½" M	6500	PN3	1711	2198903	D	26.340,-
Wilo-Sinum AV 8000	G 1 ½" M	8000	PN3	1831	2198904	D	31.700,-
Wilo-Sinum AV 10000	G 1 ½" M	10000	PN3	2025	2198905	D	38.932,-

MV = vaso principal (Main Vessel), AV = vaso auxiliar (Auxiliary Vessel)

Acessórios de Wilo-Sinum

Válvula de esfera Wilo-Sinum

Válvula de esfera com ligação de drenagem para sistema de manutenção de pressão e depósitos auxiliares. A válvula serve para drenar com ou sem adaptador adicional.

→ PN 16.

→ Temperatura máx. do fluído 120 °C.

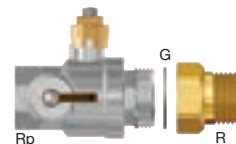

Grupo de produto: PG14

Wilo-Sinum									
Modelo	Ligação			Ligação de drenagem	Aplicação	Ref.			
	RP	G	R		Sistema de manutenção de pressão Wilo-Sinum	Depósito Wilo			EUR
Válvula de esfera Wilo-Sinum 1 ¼" + adaptador	1 ¼"	1 ½"	1 ¼"	G ¾"	-	Sinum AV	2198906	C	156,-
Válvula de esfera Wilo-Sinum 1"	1"	1 ¼"	-	G ¾"	MM - M80 (G3) DM - D80 (G3)	Sinum MV	2198907	C	251,-
Válvula de esfera Wilo-Sinum 1 ¼"	1 ¼"	1 ½"	-	G ¾"	M100 - M130 D100 - D130	Sinum AV	2198908	C	328,-

☞ = S - em stock ; A - aprox 2 semanas ; B - aprox 3 semanas ; C - aprox 4 semanas ; D - sob consulta
Reservado ao direito de introduzir modificações, para mais informação técnica consulte os nossos catálogos.

Ligações flexíveis Wilo-Sinum

Para conectar o depósito Wilo-Sinum principal ou auxiliar ao equipamento de bombagem, através de roscas fêmeas com válvula de esfera e válvula de drenagem.



Grupo de produto: PG14

Wilo-Sinum							
Modelo	Ligação		Apto para		Ref.	🚚	EUR
	Depósito	Equipa- mento de bombagem	Sistema de bombagem Wilo-Sinum	Tamanhos de depósito l			
Wilo-Sinum FC 1G3 200-1600	G 1 ½" F	G 1" F	MM - M80, DM - D80	100-1600	2198909	A	595,-
Wilo-Sinum FC 2G3 2000-5000	G 1 ½" F	G 1" F	MM - M80, DM - D80	2000-5000	2198910	A	666,-
Wilo-Sinum FC 3G3 6500-10000	G 1 ½" F	G 1" F	MM - M80, DM - D80	6500-10000	2198911	A	429,-
Wilo-Sinum FC 4 200-1000	G 1 ½" F	G 1 1/2" M	M100 - M130, D100 - D130	200-1000	2198912	A	855,-
Wilo-Sinum FC 5 1200-5000	G 1 ½" F	G 1 1/2" M	M100 - M130, D100 - D130	1200-5000	2198913	A	857,-
Wilo-Sinum FC 6 6500-10000	G 1 ½" F	G 1 1/2" M	M100 - M130, D100 - D130	6500-10000	2198914	A	856,-

Peça em T Wilo-Sinum

Peça em T PN10 para facilitar a instalação de um depósito auxiliar Wilo-Sinum. Utilize a ligação da bomba do depósito principal para instalar um depósito auxiliar com a peça em T.

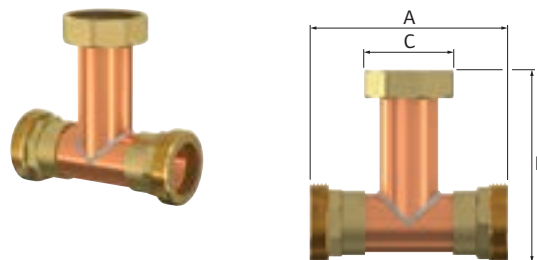

Grupo de produto: PG14

Wilo-Sinum							
Modelo	Dimensões			Peso	Ref.	🚚	EUR
	A (mm)	B (mm)	C (mm)				
Peça em T Wilo-Sinum G 1 ½"	120	105	52	0,6	2198917	A	Sob consulta

Desconector Wilo-Sinum

Dispositivo para evitar o fluxo inverso, adequado para unidades de bombagem para a manutenção da pressão em instalações de aquecimento e climatização.

- Inclui filtro de aspiração e válvulas de corte.
- Pressão de trabalho máxima: 10 bar.
- Temperatura de trabalho máxima: 65 °C.



Grupo de produto: PG14

Wilo-Sinum						
Modelo	Ligação	Capacidade do depósito	Kvs	Peso	Ref.	
		<i>l</i>	<i>m³/h</i>	<i>Kg</i>		
Desconector Wilo-Sinum	Rp ½" - R ½"	> 3500	3,5	0,6	2198918	A EUR Sob consulta

Wilo-Sinum Easycontact 1.0

Dispositivo com saídas livres de tensão para indicação de estados/falhas (pressão, nível e proteção térmica do motor).



Grupo de produto: PG14

Wilo-Sinum					
Modelo	Para unidade de regulação	Para sistema de bombagem	Ref.		
Wilo-Sinum Easycontact 1.0	SPC	Wilo-Sinum	2198919	A EUR Sob consulta	

Sensor de ruptura de membrana Wilo-Sinum

Sensor de ruptura de membrana para monitorizar sistemas de manutenção de pressão com bombas simples ou duplas.



Grupo de produto: PG14

Wilo-Sinum					
Modelo	Para unidade de regulação	Para sistema de bombagem	Ref.		
Sensor de ruptura de membrana Wilo-Sinum	SPC	Wilo-Sinum	2198920	A EUR Sob consulta	

Módulo de sinalização analógica Wilo-Sinum

Para a sinalização analógica (0 – 10 V) do volume do vaso (0 – 100 %) e da pressão de instalação (0 – 16 bar).

- Inserível
- O instalador é responsável por configurar o processamento e visualização dos dados.



Grupo de produto: PG14

Wilo-Sinum					
Modelo	Para unidade de regulação	Para sistema de bombagem	Ref.		
Módulo 33 Wilo-Sinum	SPC	Wilo-Sinum	2198921	A	EUR Sob consulta

Módulo de cartão SD Wilo-Sinum

Módulo de cartão SD externo para:

- Guardar arquivos de parâmetros SPC.
- Descarregar arquivos no PC através do cartão SD.
- Transmitir arquivos ao serviço técnico.
- Ter o serviço de assistência atualizado – o firmware.



Grupo de produto: PG14

Wilo-Sinum					
Modelo	Para unidade de regulação	Para sistema de bombagem	Ref.		
Módulo de cartão SD Wilo-Sinum	SPC	Wilo-Sinum	2198922	A	EUR Sob consulta

Módulos de extensão Wilo-Sinum

Módulo de ligação para comunicação entre duas unidades de regulação.

- Para a unidade de regulação SPC.
- Possibilita opções de funcionamento conjunto (apenas o serviço técnico da Wilo pode encarregar-se da configuração e arranque).



Grupo de produto: PG14

Wilo-Sinum					
Modelo	Para unidade de regulação	Para sistema de bombagem	Ref.		
Principal/dependente Wilo-Sinum	SPC	Wilo-Sinum	2198923	A	EUR Sob consulta
Dependente Wilo-Sinum	SPC	Wilo-Sinum	2198924	A	EUR Sob consulta

= S – em stock ; A – aprox 2 semanas ; B – aprox 3 semanas ; C – aprox 4 semanas ; D – sob consulta
Reservado ao direito de introduzir modificações, para mais informação técnica consulte os nossos catálogos.

Dispositivos automáticos de desgaseificação e enchimento



Designação

Exemplo: **Wilo-Tagus vac 10**
Série
Pressão de trabalho mínima (10=1 bar)

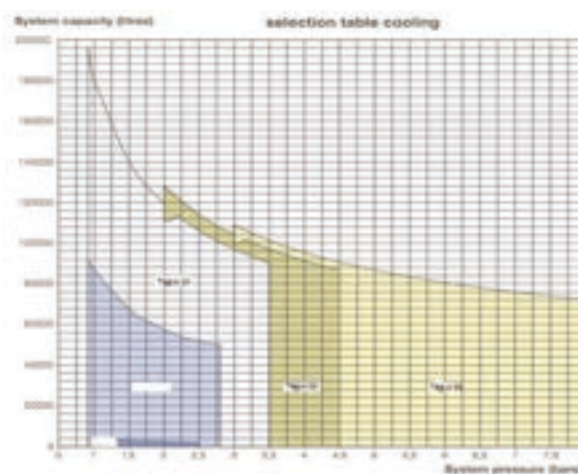
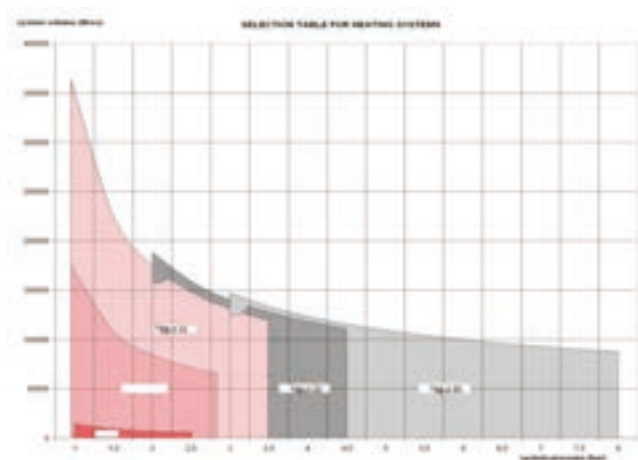

Wilo-Tagus

Tipo

Desgaseificador que utiliza vácuo para desgaseificar com alta eficiência.

Aplicação

Instalações fechadas de aquecimento e de climatização.

Incluído

- Desgaseificador
- Instruções de instalação e funcionamento do sistema

Características especiais

Vantagens do produto

- Instalação "Plug&Play".
- Grande eficiência na desgaseificação graças à caixa de "Pall-rings" e sobretudo ao vácuo que se cria, que permite libertar o ar dissolvido.
- Enchimento da instalação em caso de fugas, desgaseificando também a água à medida que a introduz no circuito.

Grupo de produto: PG14

Wilo-Tagus							
Modelo	Ref	Ligação	Pressão de trabalho máxima	Pressão de trabalho	Peso bruto		
			bar	bar	kg		EUR
Wilo-Tagus vac 7	2202012	Rp 3/4"	8	0,8 – 2,7	40	A	6.565,-
Wilo-Tagus vac 10	2198925	Rp 3/4"	8	0,8 – 3,5	40	A	6.882,-
Wilo-Tagus vac 20	2198926	Rp 3/4"	8	2,0 – 4,5	45	B	7.466,-
Wilo-Tagus vac 30	2198927	Rp 3/4"	10	3,0 – 8,0	60	B	8.461,-

☞ = S – em stock ; A – aprox 2 semanas ; B – aprox 3 semanas ; C – aprox 4 semanas ; D – sob consulta
Reservado ao direito de introduzir modificações, para mais informação técnica consulte os nossos catálogos.

Wilo-Top-Up Unit 1.X

Utiliza-se para enchimento direto com abastecimento de água potável conforme a DIN 1988 e EN 1717.

- Consiste num desconector BA, num contador de água, numa válvula de esfera e numa válvula de retenção.
- Pressão de trabalho máxima: 10 bar.
- Temperatura de trabalho máxima: 65 °C.



Grupo de produto: PG14

Wilo-Sinum								
Modelo	Ligação com		Comprimento	Kvs	Peso	Ref.		EUR
	Rede de distribuição	Instalação						
Wilo-Top-Up Unit 1.1	Rp ½"	G ¾"	355	2	3	2198929	A	Sob consulta
Wilo-Top-Up Unit 1.2*	Rp ½"	G ¾"	355	2	3	2198930	A	Sob consulta

* Wilo-Top-Up Unit 1.2 dispõe de um contador de água de saída por impulsos (10 litros/impulso).

Wilo-Top-Up Unit 2.X

Utiliza-se para enchimento desde a rede de abastecimento de água quando não é necessário o desconector.

- Consiste num contador de água, numa válvula de esfera e numa válvula de retenção.
- Pressão de trabalho máxima: 10 bar.
- Temperatura de trabalho máxima: 90 °C.



Grupo de produto: PG14

Wilo-Sinum								
Modelo	Ligação com		Comprimento	Peso	Ref.		EUR	
	Rede de distribuição	Instalação						
Wilo-Top-Up Unit 2.1	Rp ½"	G ¾"	200	2	2198931	A	Sob consulta	
Wilo-Top-Up Unit 2.2*	Rp ½"	G ¾"	200	2	2198932	A	Sob consulta	

* Wilo-Top-Up Unit 2.2 dispõe de um contador de água de saída por impulsos (10 litros/impulso).

**Designação**

Exemplo:

Wilo-Carus Air-vent R 3/8"**Carus Airvent R 3/8"**

Série

Diâmetro de ligação

Wilo-Carus

Tipo

Os purgadores Wilo-Carus são feitos de latão. A maioria está equipada com uma válvula de corte para facilitar a instalação e a desmontagem.

Aplicação

Instalações fechadas de aquecimento e de climatização.

Incluído

- Purgador
- Instruções de instalação e funcionamento

Características especiais**Vantagens do produto**

- Elevado nível da temperatura do fluido de -10°C a 110°C (Carus) ou 120°C (Carus Super).
- O Carus tem um dispositivo para rebentar as bolhas de ar que ajudam a eliminar o ar de forma mais eficiente.
- O Carus Super tem uma forma cônica que permite que a água se mantenha mais afastada do mecanismo da válvula.

Grupo de produto: PG14

Wilo-Carus							
Modelo	Ref.	Ligação	Dimensões		Peso bruto		
					m kg		EUR
Carus Airvent R 3/8"	2198933	R 3/8"	30	73	0,104	A	12,-
Carus Airvent R 1/2"	2198934	R 1/2"	30	73	0,11	A	12,-
Carus Super G 1/2"	2198935	G 1/2" F	73	119	0,63	A	83,-



Wilco-Voda Air



Wilco-Voda Air/Dirt



Wilco-Voda Dirt

Wilco-Voda

Tipo

Separador de partículas e/ou de ar fabricado em aço com tecnologia Dual Zone Flow Diversion. Os separadores de partículas protegem as caldeiras, as bombas e as peças de união contra danos produzidos pela acumulação de partículas de sujidade. Existem modelos que separam apenas ar (Voda Air), ou apenas partículas (VodaDirt) e os que separam ar e partículas (Voda Air/Dirt).

Aplicação

Instalações fechadas de aquecimento e de climatização.

Incluído

- Dispositivo
- Instruções de instalação e funcionamento

Designação

Exemplo: **Wilco Voda Air 1" V**
Série
Modelo
Ligação
Vertical (F- flangeado)

Características especiais Vantagens do produto

- Inclui caixa com "Pall rings" para uma eliminação mais eficiente do ar.
- Os modelos Dirt 50F até 200F incluem raspador de sujidade para uma eliminação mais eficiente das partículas.
- Purgadores com parte superior cónica para uma maior distância entre a água e a válvula de purga.
- Modelos em bronze com ímã para eliminar partículas magnetizáveis.

Grupo de produto: PG14

Wilco-Voda Air					
Modelo	Ref	Ligação	Peso bruto		
			kg		EUR
Wilco-Voda Air 22 mm	2198831	22 mm	1,4	A	141,-
Wilco-Voda Air ¾"	2198832	Rp ¾"	1,3	A	140,-
Wilco-Voda Air 1"	2198833	Rp 1"	1,6	A	156,-
Wilco-Voda Air 1 ¼"	2198834	Rp 1 ¼"	2,1	A	229,-
Wilco-Voda Air 1 ½"	2198835	Rp 1 ½"	2,1	A	245,-
Wilco-Voda Air 2"	2198836	Rp 2"	2,5	A	268,-

Grupo de produto: PG14

Wilco-Voda Air ... V					
Modelo	Ref	Ligação	Peso bruto		
			kg		EUR
Wilco-Voda Air 22 mm V	2198837	22 mm	1,9	A	137,-
Wilco-Voda Air ¾" V	2198838	Rp ¾"	1,9	A	133,-
Wilco-Voda Air 1" V	2198839	Rp 1"	2,9	C	246,-
Wilco-Voda Air 1 ¼" V	2198840	Rp 1 ¼"	2,8	C	281,-

Grupo de produto: PG14

Wilo-Voda Air ... F						
Modelo	Ref	Ligação	Capacidade	Peso bruto		
			/	kg		EUR
Wilo-Voda Air 50F	2198808	PN 10	8	13,1	A	1.268,-
Wilo-Voda Air 65F	2198809	PN 10	8	14,1	A	1.346,-
Wilo-Voda Air 80F	2198810	PN 10	25	22,4	A	1.816,-
Wilo-Voda Air 100F	2198811	PN 10	25	24,8	A	1.920,-
Wilo-Voda Air 125F	2198812	PN 10	59	45,6	A	3.532,-
Wilo-Voda Air 150F	2198813	PN 10	60	50,0	A	3.782,-
Wilo-Voda Air 200F	2198814	PN 10	123	79,5	A	5.139,-

Grupo de produto: PG14

Wilo-Voda Air/Dirt						
Modelo	Ref	Ligação	Peso bruto			
			kg		EUR	
Wilo-Voda Air/Dirt 22 mm	2198851	22 mm	2	A	236,-	
Wilo-Voda Air/Dirt ¾"	2198852	Rp ¾"	1,9	A	273,-	
Wilo-Voda Air/Dirt 1"	2198853	Rp 1"	2,4	A	315,-	
Wilo-Voda Air/Dirt 1 ¼"	2198854	Rp 1 ¼"	2,8	A	341,-	
Wilo-Voda Air/Dirt 1 ½"	2198855	Rp 1 ½"	2,7	A	368,-	

Grupo de produto: PG14

Wilo-Voda Air/Dirt ... F						
Modelo	Ref	Ligação	Capacidade	Peso bruto		
			/	kg		EUR
Wilo-Voda Air/Dirt 50F (PN10)	2198822	DN 50	10	15,0	A	1.307,-
Wilo-Voda Air/Dirt 65F (PN10)	2198823	DN 65	10	15,0	A	1.388,-
Wilo-Voda Air/Dirt 80F (PN10)	2198824	DN 80	33	26,0	A	1.872,-
Wilo-Voda Air/Dirt 100F (PN10)	2198825	DN 100	33	28,5	A	1.979,-
Wilo-Voda Air/Dirt 125F (PN10)	2198826	DN 125	78	52,0	A	3.641,-
Wilo-Voda Air/Dirt 150F (PN10)	2198827	DN 150	78	56,00	A	3.899,-
Wilo-Voda Air/Dirt 200F (PN10)	2198828	DN 200	158	89,0	A	5.298,-

Grupo de produto: PG14

Wilo-Voda Air						
Modelo	Ref	Ligação	Peso bruto			
			kg		EUR	
Wilo-Voda Dirt 22 mm	2198841	22 mm	1,3	A	168,-	
Wilo-Voda Dirt ¾"	2198842	Rp ¾"	1,2	A	215,-	
Wilo-Voda Dirt 1"	2198843	Rp 1"	1,5	A	263,-	
Wilo-Voda Dirt 1 ¼"	2198844	Rp 1 ¼"	2	A	289,-	
Wilo-Voda Dirt 1 ½"	2198845	Rp 1 ½"	2,1	A	315,-	
Wilo-Voda Dirt 2"	2198846	Rp 2"	2,5	A	339,-	

Grupo de produto: PG14

Wilo-Voda Dirt ... V						
Modelo	Ref	Ligação	Peso bruto			
			kg		EUR	
Wilo-Voda Dirt 22 mm V	2198847	22 mm	1,9	A	189,-	
Wilo-Voda Dirt ¾" V	2198848	Rp ¾"	1,9	A	236,-	
Wilo-Voda Dirt 1" V	2198849	Rp 1"	2,1	C	326,-	
Wilo-Voda Dirt 1 ¼" V	2198850	Rp 1 ¼"	2,8	C	341,-	

= S - em stock ; A - aprox 2 semanas ; B - aprox 3 semanas ; C - aprox 4 semanas ; D - sob consulta
Reservado ao direito de introduzir modificações, para mais informação técnica consulte os nossos catálogos.

Wilo-Voda Dirt ... F									
Modelo	Ref	Ligação	Capacidade	Dimensões			Peso bruto		
			<i>l</i>	A	<i>mm</i> B	C	kg		EUR
Wilo-Voda Dirt 50F (PN10)	2198815	DN 50	8	350	517	135	13,1	A	1.268,-
Wilo-Voda Dirt 65F (PN10)	2198816	DN 65	8	350	517	135	14,1	A	1.346,-
Wilo-Voda Dirt 80F (PN10)	2198817	DN 80	25	470	651	180	22,4	A	1.816,-
Wilo-Voda Dirt 100F (PN10)	2198818	DN 100	25	470	651	180	24,8	A	1.920,-
Wilo-Voda Dirt 125F (PN10)	2198819	DN 125	59	635	780	225	45,6	A	3.532,-
Wilo-Voda Dirt 150F (PN10)	2198820	DN 150	60	635	780	230	50	A	3.782,-
Wilo-Voda Dirt 200F (PN10)	2198821	DN 200	123	774	1013	300	79,5	A	5.139,-



Tabela indicativa para selecionar o modelo

Modelo	Volume do fluido na instalação
SiClean 0,5	0,5 – 1,0 m ³
SiClean 1	1,0 – 3,0 m ³
SiClean 2	3,0 – 10,0 m ³
SiClean 3	10,0 – 15,0 m ³
SiClean 4	15,0 – 20,0 m ³
SiClean 5	20,0 – 40,0 m ³

Wilo-SiClean

Tipo

Separador de partículas compacto, fornecido como um kit de montagem e de fácil instalação. Kit de montagem composto por componentes mecânicos e hidráulicos: bomba circuladora, separador de partículas, válvula de drenagem, limitador automático de caudal, purgador e quadro para o controlo da bomba. Para a montagem mural ou sobre o solo (dependendo do tipo). É da responsabilidade do cliente assumir as ligações de aspiração e compressão, como a alimentação elétrica. Esvaziamento manual do sistema.

Aplicação

O Wilo-SiClean remove partículas magnéticas e não magnéticas das instalações de aquecimento mediante fenómenos físicos naturais. Por outro lado, o purgador liberta microbolhas de ar. Para a construção de edifícios não residenciais (edifícios administrativos, hotéis, hospitais, centros comerciais, escolas, etc.) e instalações de aquecimento e climatização para aquecimento urbano.

Características especiais

Vantagens do produto

- Eliminação de partículas magnéticas e não magnéticas do fluido e purga das microbolhas.
- Grande eficiência de limpeza devido a efeitos físicos (gravidade, filtração, efeitos magnéticos, efeito de vácuo).
- Fácil utilização graças à sua simples instalação, à manutenção e aos ajustes simplificados.
- Resistente à corrosão graças ao separador de partículas em aço inoxidável.

Incluído

- Separador de partículas Wilo-SiClean (kit premontado)
- Quadro de controlo
- Instruções de instalação e funcionamento Wilo-SiClean
- Instruções de instalação e funcionamento da bomba

Grupo de produto: PG6

Wilo-SiClean						
Modelo	Alimentação elétrica	Peso bruto	Ref.			
		kg				
SiClean 0,5	1~230 V/50 Hz	18	4195118	B	EUR	3.831,-
SiClean 1	1~230 V/50 Hz	20	4195119	B		4.228,-
SiClean 2	1~230 V/50 Hz	22	4195120	B		4.586,-
SiClean 3	1~230 V/50 Hz	56	4195121	B		5.798,-
SiClean 4	1~230 V/50 Hz	70	4195122	B		7.839,-
SiClean 5	1~230 V/50 Hz	75	4195123	B		8.728,-



Tabela indicativa para selecionar o modelo

Modelo	Volume do fluido na instalação
SiClean Comfort 12	10 – 15 m ³
SiClean Comfort 15	10 – 22 m ³
SiClean Comfort 20	15 – 30 m ³
SiClean Comfort 25	10 – 40 m ³
SiClean Comfort 30	25 – 50 m ³
SiClean Comfort 40	40 – 80 m ³
SiClean Comfort 50	50 – 140 m ³
SiClean Comfort 65	60 – 200 m ³

Wilo-SiClean Comfort

Tipo

Separador de partículas compacto, totalmente automático, fornecido na versão "Plug & Play", fácil de instalar. Sistema composto por componentes mecânicos e hidráulicos: bomba, separador que inclui câmara de recolha de partículas, dispositivo de descarga automática, purgador, quadro SC para controlo da bomba e do dispositivo de lavagem. O sistema é colocado no local da instalação e fixado ao solo. É da responsabilidade do cliente assumir as ligações de aspiração e compressão, como a alimentação elétrica. O sistema esvazia automaticamente graças à configuração do quadro.

Aplicação

O Wilo-SiClean Comfort remove partículas magnéticas e não magnéticas das instalações de aquecimento mediante fenómenos físicos naturais. Por outro lado, o purgador liberta microbolhas. Para a construção de edifícios não residenciais (edifícios administrativos, hotéis, hospitais, centros comerciais, escolas, etc.) e instalações de aquecimento e climatização para aquecimento urbano.

Incluído

Características especiais

Vantagens do produto

- Máxima eficiência graças à combinação dos efeitos físicos: forças centrífugas, magnetoforese e efeito vortex.
- Fácil e rápida instalação mediante a versão "Plug & Play".
- Máximo conforto através da eliminação automática e ajustável das partículas recolhidas no recipiente de separação de sujidade.
- Grande funcionalidade através da separação de todas as partículas, tanto magnéticas como não magnéticas, do ar livre e das microbolhas do fluido, assim como ajuda no processo de desgasificação.
- Manutenção simples graças ao seu funcionamento totalmente automático.

- Separador de partículas Wilo-SiClean
- Instruções de instalação e funcionamento Wilo-SiClean Comfort (incluem as instruções do quadro SC).

Grupo de produto: PG6

Wilo-SiClean Comfort					
Modelo	Alimentação elétrica	Peso bruto	Ref.		
		kg			EUR
SiClean Comfort 12	3~400 V, 50 Hz	136,9	4194907	C	16.916,-
SiClean Comfort 15	3~400 V, 50 Hz	137	4194908	C	16.472,-
SiClean Comfort 20	3~400 V, 50 Hz	137,8	4194909	C	17.103,-
SiClean Comfort 25	3~400 V, 50 Hz	138,7	4194910	C	17.284,-
SiClean Comfort 30	3~400 V, 50 Hz	194,5	4194911	C	19.644,-
SiClean Comfort 40	3~400 V, 50 Hz	201,2	4194912	C	20.348,-
SiClean Comfort 50	3~400 V, 50 Hz	210,9	4194913	C	20.887,-
SiClean Comfort 65	3~400 V, 50 Hz	252,7	4194914	C	23.410,-

Uniões de fundição branca maleável



Uniões para bombas circuladoras

Uniões com rosca interior para a ligação à tubagem de aço (DIN 2440) com rosca Whitworth segundo a EN 10226-1.

Grupo de produto: PG14

Uniões de fundição branca maleável (FBM)						
Ligação	Embalagem	Peso bruto	Ref.		EUR	Para bombas Wilo...
		kg				
Rp ½ x G 1	1 conjunto	0,3	4090808	S	12,-	Diâmetro nominal 15
Rp 1 x G 1½	1 conjunto	0,4	4092741	S	10,-	Diâmetro nominal 25
Rp 1¼ x G 2	1 conjunto	0,8	4092742	S	12,-	Diâmetro nominal 30

1 conjunto de uniões composto por: 2 porcas, 2 juntas planas e 2 peças de inserção

União de latão

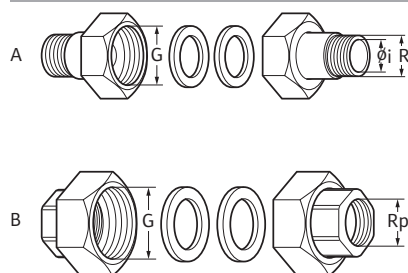

Unões para bombas de circulação de água potável
Material latão (MS)
Fig. A: Peças para inserção especiais com rosca externa Whitworth (EN 10226-1) e furo interno para a conexão opcional com rosca ou com ligação soldada em tubagem de cobre (EN 1057).

Fig. B: Peças de inserção com rosca interna para a ligação à tubagem de cobre (EN 1057) com rosca Whitworth segundo a EN 10226-1.

Grupo de produto: PG14

Unões de latão (MS)							
Ligação	Embalagem	Peso bruto	Plano de dimensões	Ref.		Para bombas Wilo...	
		kg			🚚	EUR	
R ½ / Ø 15 i x G 1	1 conjunto	0,3	A	4092743	S	10,-	..-Z15.. e Star-Z 20/1
Rp ½ x G1	1 conjunto	0,15	B	4016174	S	18,-	..-Z15.. e Star-Z 20/1
Rp ¾ x G 1¼	1 conjunto	0,4	B	4016172	S	26,-	TOP-Z 20/4, Star-Z 20/4-5-7, Stratos PICO-Z 20
R 1/Ø 28 i x G 1½	1 conjunto	0,7	A	112047195	S	30,-	Diâmetro nominal 25
Rp 1 x G 1½	1 conjunto	0,44	B	4016173	S	33,-	Diâmetro nominal 25
R 1¼/Ø 35 i x G 2	1 conjunto	1,1	A	112082691	S	39,-	Diâmetro nominal 30
Rp 1¼ x G 2	1 conjunto	1,1	B	2849309	S	39,-	Diâmetro nominal 30

1 conjunto de uniões composto por: 2 porcas cegas (cromadas com fundição branca maleável), 2 juntas planas e 2 peças para inserção (latão CW 614N), conexão roscada ou soldada.

Grupo de produto: PG14

Adaptador (anel roscado) em latão						
Tipo	Embalagem	Peso bruto	Ref.			Para bombas Wilo...
		kg			🚚	EUR
Adaptador G 1½/G 2	1 conjunto	0,2	4105914	S	33,-	Bombas com conexão roscada DN 25 (1")

Adaptador para bombas Wilo com conexão roscada DN 25 em ligação à tubagem DN 30. A distância entre flanges da bomba mantém-se com o adaptador (extensão 0mm). 1 conjunto de anéis roscados composto por 2 anéis incl. uniões.



Conjunto de contraflanges de Wilo

Duas flanges em aço segundo a norma EN 1092-1, tipo 11 com ponta para soldar, inclui juntas parafusos/porcas.

Modelo PN 6

DN 32 - DN 65

2 contraflanges de aço (EN 1092-1/11 B2)
2 juntas planas e 4 parafusos/porcas M12

DN 80 - DN 100

2 contraflanges de aço (EN 1092-1/11 B2)
2 juntas planas e 8 parafusos/porcas M16

DN 32 - DN 65

2 contraflanges de aço (EN 1092-1/11 B2)
2 juntas planas e 8 parafusos/porcas M16

DN 80 - DN 100

2 contraflanges de aço (EN 1092-1/11 B2)
2 juntas planas e 16 parafusos/porcas M16

Modelo PN 10

Grupo de produto: PG14

Conjunto de contraflanges para soldar da Wilo

Tipo	Diâmetro nominal da flange	Pressão nominal	Peso bruto	Ref.		
	DN	bar	kg			EUR
Conjunto de contraflanges	32	PN 6	3,0	2105576	A	48,-
Conjunto de contraflanges	40	PN 6	3,4	2105578	A	51,-
Conjunto de contraflanges	50	PN 6	3,6	2105580	A	57,-
Conjunto de contraflanges	65	PN 6	4,4	2105582	A	70,-
Conjunto de contraflanges	80	PN 6	6,6	2105584	A	108,-
Conjunto de contraflanges	100	PN 6	8,0	2105586	A	128,-
Conjunto de contraflanges	32	PN 10	4,6	2105577	S	53,-
Conjunto de contraflanges	40	PN 10	5,0	2105579	S	63,-
Conjunto de contraflanges	50	PN 10	6,2	2105581	S	76,-
Conjunto de contraflanges	65	PN 10	7,6	2105583	S	88,-
Conjunto de contraflanges	80	PN 10	10,2	2105585	S	118,-
Conjunto de contraflanges	100	PN 10	11,8	2105587	S	134,-

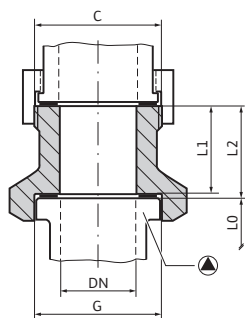

Adaptadores rosca-rosca Wilo-R

Os adaptadores Wilo-R são destinados a compensar o comprimento entre flanges nas tubagens. Adaptadores R5, R12 e R22 em latão CW 612 N apto para sistemas de circulação de água quente sanitária. Se não tiverem disponíveis os adaptadores, será necessário alterar a tubagem.

Grupo de produto: PG14

Adaptadores para compensação do comprimento Wilo-R											
Modelo	Bomba nova		Tubagem		Dimensões		Material	Peso aprox.	Ref.		EUR
	DN	G	C	DN	L1	L2					
					mm		kg				
R 24	25	G 1½	R 1½	25	18	20	GG	0,3	110880596	A	42,-
R 1	25	G 1½	R 1½	25	28	30	GG	0,4	110786891	A	43,-
R 2	25	G 1½	R 1½	25	38	40	GG	0,5	110626790	A	45,-
R 5	25	G 1½	R 2	32	3	5	MS	0,1	110678298	A	62,-
R 6	25	G 1½	R 2	32	13	15	GG	0,4	110678493	A	44,-
R 7	25	G 1½	R 2	32	18	20	GG	0,5	110787094	A	43,-
R 12	25	G 1½	R 2¼	40	3	5	MS	0,2	110788294	A	45,-
R 8	32	G 2	R 2	32	18	20	GG	0,4	110627199	A	41,-
R 11	32	G 2	R 2	32	68	70	GG	1,1	110627590	S	57,-
R 14	32	G 2	R 2	32	38	40	GG	0,6	110627497	A	46,-
R 10	32	G 2	R 2	32	28	30	GG	0,5	110627394	A	42,-
R 9	32	G 2	R 2	32	23	25	GG	0,5	110627291	A	43,-
R 22	32	G 2	R 2	32	38	40	MS	0,9	110680092	A	91,-

Indicação: Inclui 1 adaptador e 2 juntas

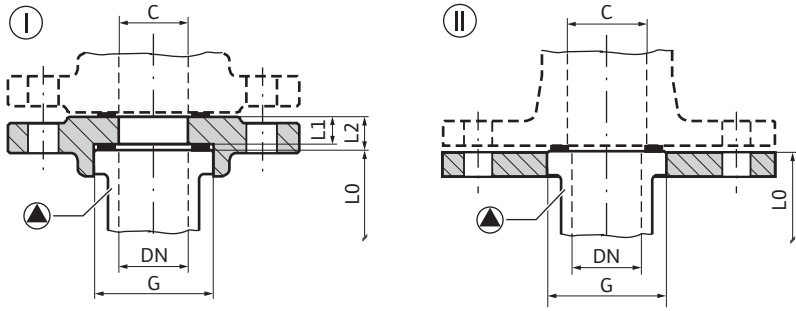

Adaptadores rosca-flange RF Wilo

Os anéis flangeados Wilo-RF são adequados, salvo exceções, para compensar o comprimento entre flanges PN6 (RF4, RF5 e RF6 e também na PN16). Para a compensação do comprimento entre flanges PN10/16 é necessária uma modificação da tubagem.

RF7 (flange oval, diâmetro dos furos D.80)

RF 8 (flange quadrada, diâmetro dos furos D.90)

Grupo de produto: PG14

Adaptadores rosca-flange Wilo-RF														
Modelo	Bomba nova		Tubagem	Composição	Dimensões		Material	Peso aprox. PN 6	Ref.	Peso aprox. PN 10/16		Ref.		
	DN	G			C	L1				L2	m	EUR	m	EUR
					mm		kg			kg				
RF 7	25	G 1½	DN 25	II	-	-	GG	0,3	110628790	A	34,-	-	-	-
RF 10	25	G 1½	DN 25	I	25,5	30	GG	1,1	110851499	A	55,-	-	-	-
RF 9	25	G 1½	DN 40	I	15,5	20	GG	1,4	110679395	S	63,-	-	-	-
RF 13	25	G 1½	DN 50	I	25,5	30	GG	2,1	110679498	A	70,-	-	-	-
RF 1	32	G 2	DN 32	II	-	-	GG	1,1	110627990	A	51,-	-	-	-
RF 2	32	G 2	DN 32	I	2,5	7	GG	1,4	110680298	A	62,-	-	-	-
RF 3	32	G 2	DN 32	I	15,5	20	GG	1,5	110680596	S	62,-	-	-	-
RF 4	32	G 2	DN 32	I	30,5	35	GG	1,8	110680699	A	71,-	2,6	110680791	A 86,-
RF 0	32	G 2	DN 40	II	-	-	GG	1,4	110679796	S	51,-	-	-	-
RF 8	32	G 2	DN 40	I	5,5	10	GG	1,1	110680997	A	57,-	-	-	-
RF 12	32	G 2	DN 40	I	5,5	10	GG	1,4	110851797	A	64,-	-	-	-
RF 11	32	G 2	DN 50	II	-	-	GG	1,9	110679899	A	65,-	-	-	-
RF 5	32	G 2	DN 50	I	15,5	20	GG	1,8	110787197	A	71,-	3,2	110791299	A 98,-
RF 6	32	G 2	DN 50	I	30,5	35	GG	2,1	110787290	A	79,-	3,4	110791391	A 101,-

Indicação: Inclui 1 anel de flange, 2 juntas e parafusos

☞ = S - em stock ; A - aprox 2 semanas ; B - aprox 3 semanas ; C - aprox 4 semanas ; D - sob consulta
Reservado ao direito de introduzir modificações, para mais informação técnica consulte os nossos catálogos.

Aquecimento, climatização, refrigeração

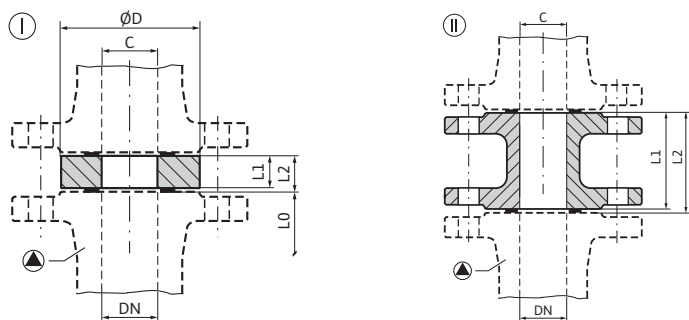

Adaptadores de comprimento de flange F Wilo

Os adaptadores de comprimento Wilo-RF são adequados, salvo exceções, para compensar o comprimento entre flanges PN6 ou PN16. Se não tiverem disponíveis os adaptadores, será necessário alterar a tubagem.

No caso das bombas com flanges combinadas, devem ser utilizadas as anilhas que já vêm incluídas.

O adaptador de comprimento com flange F1-MS de latão CW 612 N é apto para sistemas de recirculação de A.Q.S.

Grupo de produto: PG14

Peças de ligação intermédia de flange para compensação do comprimento Wilo-F

Modelo	Bomba nova	Tubagem	Composição	Dimensões			Peso aprox. PN 6	Ref.			Peso aprox. PN 10/16	Ref.		
	DN	C		L1	L2 mm	Ø D	m kg			EUR	m kg			EUR
F 0	40	DN 40	I	13	15	91	0,8	110842497	A	46,-	1,1	110842590	A	51,-
F 1	40	DN 40	I	28	30	91	1,4	110586593	S	56,-	1,7	110586696	S	59,-
F 1-MS	40	DN 40	I	28	30	91	1,6	2060865	A	107,-	1,9	2060920	A	179,-
F 26	40	DN 40	I	48	50	91	2,2	110851098	A	72,-	2,5	110851190	A	77,-
F 2	50	DN 50	I	8	10	106	0,7	110787690	A	45,-	1,0	110791494	A	47,-
F 3	50	DN 50	I	18	20	106	1,3	110623098	A	72,-	1,6	110623190	A	77,-
F 4	50	DN 50	I	28	30	106	1,7	110681292	A	62,-	2,0	110681395	A	67,-
F 5	50	DN 50	I	33	35	106	2,0	110623293	A	70,-	2,4	110623396	A	80,-
F 40	50	DN 50	II	158	160	-	-	-	-	-	7,4	2101156	A	466,-
F 9	65	DN 65	I	8	10	126	0,9	110787896	A	49,-	1,3	110791690	A	51,-
F 10	65	DN 65	I	18	20	126	1,5	110624092	A	66,-	1,9	110624195	A	71,-
F 11	65	DN 65	I	28	30	126	2,1	110624298	S	72,-	2,5	110624390	S	78,-
F 28	65	DN 65	I	38	40	126	3,1	110681498	A	81,-	3,4	110681590	A	91,-
F 29	65	DN 65	I	43	45	126	3,2	110681693	A	95,-	4,5	110681796	A	97,-
F 41	65	DN 65	II	133	135	-	-	-	-	-	8,3	2101157	A	538,-
F 30	80	DN 80	I	23	25	141	2,5	110681899	A	81,-	3,3	110681991	A	91,-
F 42	80	DN 80	II	138	140	-	-	-	-	-	11,6	2101158	A	688,-
F 16	80	DN 80	I	8	10	141	1,3	110788099	A	51,-	-	-	-	-
F 17	80	DN 80	I	18	20	141	2,2	110625097	A	68,-	-	-	-	-
F 18	80	DN 80	I	38	40	141	3,7	110625292	A	85,-	-	-	-	-
F 34	100	DN 100	I	33	35	161	3,9	110851293	A	103,-	3,8	110851396	A	141,-
F 35	100	DN 100	I	53	55	161	5,7	110862592	A	139,-	5,8	110862695	A	188,-
F 43	100	DN 100	II	188	190	-	-	-	-	-	13,3	2101159	A	810,-

Indicação: Inclui 1 adaptador, 2 juntas e parafusos

Grupo de produto: PG14

Adaptador para a substituição de bombas flangeadas de rotor seco						
Modelo	Diâmetro nominal da flange	Pressão nominal	Comprimento do adaptador/comprimento a compensar	Ref.	Grupo de produto	
					mm	EUR
Kit para adaptador A40-40	40	16	40	2117416	A	110,-
Kit para adaptador A40-60 SET	40	16	60	2085210	A	148,-
Kit para adaptador A40-100	40	16	100	2085211	A	196,-
Kit para adaptador A40-160	40	16	160	2119558	A	649,-
Kit para adaptador A65-20	65	16	20	2085470	A	93,-
Kit para adaptador A65-45	65	16	45	2085471	A	141,-
Kit para adaptador A80-10	80	16	10	2085472	A	67,-
Kit para adaptador A80-50	80	16	50	2085212	A	235,-
Kit para adaptador A80-60	80	16	60	2085213	A	202,-

Kits consola para montagem sobre bancada de bombas Inline e Monobloco						
Modelo	Quantidade	Ref.	Grupo de produto		EUR	
			mm	EUR		
SET F 2-12	2	2085234	A	PG14	60,-	
SET F 3-12	3	2040967	S	PG14	88,-	
SET F 3-14	3	2040968	S	PG14	89,-	
SET F 3-18	3	2040969	A	PG14	250,-	

☞ = S - em stock ; A - aprox 2 semanas ; B - aprox 3 semanas ; C - aprox 4 semanas ; D - sob consulta
Reservado ao direito de introduzir modificações, para mais informação técnica consulte os nossos catálogos.

Blocos de isolamento térmico Wilo



Wilo-Climaform para a série Stratos MAXO



Bloco de isolamento térmico para a série Yonos PICO com flange do motor tamanho 14



Bloco de isolamento térmico para a série Yonos MAXO

Aplicação

Para o isolamento térmico do corpo da bomba, a cargo do cliente, em aplicações de aquecimento.

Características especiais

Vantagens do produto

- Reduz a perda de calor da bomba até 85% (dependendo da potência elétrica P_1).
- Reduz o consumo energético total do sistema de aquecimento.
- Economiza custos de energia.
- Resistente à humidade, sais, ácidos, à maioria das gorduras e solventes.
- Assegura uma distribuição uniforme da temperatura na bomba.
- Protege a bomba contra a humidade exterior (Wilo-Climaform).
- Não contamina as águas subterrâneas, livre de propelentes, livre de formaldeído.

Grupo de produto: PG14

Isolamento para aplicações de climatização

Modelo	Peso bruto aprox. kg	Ref.		EUR
ClimaForm Stratos MAXO 25/0,5-4/6-12	0,5	2201729	A	171,-
ClimaForm Stratos MAXO 30/0,5-4/6-14	0,5	2201730	A	171,-
ClimaForm Stratos MAXO 32/0,5-8/10/12	1	2201731	A	180,-
ClimaForm Stratos MAXO 32/0,5-16	1	2201732	A	180,-
ClimaForm Stratos MAXO 40/0,5-4/8	1	2201733	A	191,-
ClimaForm Stratos MAXO 40/0,5-12/16	1,1	2201734	A	191,-
ClimaForm Stratos MAXO 50/0,5-6	1,1	2201735	A	206,-
ClimaForm Stratos MAXO 50/0,5-8	1,1	2201736	A	206,-
ClimaForm Stratos MAXO 50/0,5-9/12	1,7	2201737	A	206,-
ClimaForm Stratos MAXO 50/0,5-14/16	1,9	2201738	A	221,-
ClimaForm Stratos MAXO 65/0,5-6/9	1,8	2201739	A	238,-
ClimaForm Stratos MAXO 65/0,5-12/16	2	2201740	A	256,-
ClimaForm Stratos MAXO 80/0,5-6/12/16	2,2	2201741	A	276,-
ClimaForm Stratos MAXO 100/0,5-6/12	2,4	2201742	A	297,-

☞ = S - em stock ; A - aprox 2 semanas ; B - aprox 3 semanas ; C - aprox 4 semanas ; D - sob consulta
 Reservado ao direito de introduzir modificações, para mais informação técnica consulte os nossos catálogos.

Isolamento para aquecimento					
Modelo	Peso bruto	Para bombas Wilo...	Ref.		
	kg				EUR
Isolamento térmico Star	0,2	Star-Z 20/1, com 140 mm, y Star-Z 25, com 180 mm Isolamento térmico tamanho 14	4046444	S	21,-
Isolamento térmico FS14	0,2	Bombas circuladoras de aquecimento Yonos PICO e Stratos PICO a partir da data de fabrico 09/2015 Isolamento térmico tamanho 14	4206066	A	21,-
Isolamento DN25/30-24 KIT	0,1	Yonos MAXO 25(30)/0,5-7 Yonos MAXO 25(30)/0,5-10	2123369	A	23,-
Isolamento DN25/30-34 KIT	0,1	Yonos MAXO 25(30)/0,5-12	2123370	A	23,-
Isolamento DN40-24 KIT	0,2	Yonos MAXO 40/0,5-4	2123371	A	33,-
Isolamento DN40-34 KIT	0,1	Yonos MAXO 40/0,5-8	2123372	A	33,-
Isolamento DN40-44 KIT	0,2	Yonos MAXO 40/0,5-12	2123373	A	33,-
Isolamento DN40-54 KIT	0,2	Yonos MAXO 40/0,5-16	2123374	A	33,-
Isolamento DN50-34 KIT	0,2	Yonos MAXO 50/0,5-8	2123375	A	41,-
Isolamento DN50-44 KIT	0,2	Yonos MAXO 50/0,5-9 Yonos MAXO 50/0,5-12	2123376	A	41,-
Isolamento DN50-64 KIT	0,4	Yonos MAXO 50/0,5-16	2123377	A	41,-
Isolamento DN65-44 KIT	0,2	Yonos MAXO 65/0,5-9	2123378	A	49,-
Isolamento DN65-54 KIT	0,4	Yonos MAXO 65/0,5-12	2123379	A	49,-
Isolamento DN65-64 KIT	0,4	Yonos MAXO 65/0,5-16	2123380	A	49,-
Isolamento DN80-54/64 KIT	0,4	Yonos MAXO 80/0,5-6 Yonos MAXO 80/0,5-12	2123381	A	53,-
Isolamento DN100-64 KIT	0,4	Yonos MAXO 100/0,5-12	2152297	A	56,-

Isolamento para aplicações de A.Q.S.					
	Peso bruto	Para bombas Wilo...	Ref.		
	kg				EUR
Isolamento STRATOS MG.23 KIT	0,1	Yonos MAXO-Z 25(30)/0,5-7 Yonos MAXO-Z 25/0,5-10	2051172	D	16,-
Isolamento STRATOS MG.33(30/1-12)KIT	0,1	Yonos MAXO-Z 30/0,5-12	2037924	D	23,-
Isolamento STRATOS MG.33 KIT	0,1	Yonos MAXO-Z 40/0,5-8	2037925	D	23,-
Isolamento STRATOS MG.43(40/1-12)KIT	0,2	Yonos MAXO-Z 40/0,5-12	2051210	D	25,-
Isolamento STRATOS MG.43 KIT	0,2	Yonos MAXO-Z 50/0,5-9	2042946	D	27,-
Isolamento STRATOS MG.53 KIT	0,3	Yonos MAXO-Z 65/0,5-12	2058023	D	30,-

= S - em stock ; A - aprox 2 semanas ; B - aprox 3 semanas ; C - aprox 4 semanas ; D - sob consulta
Reservado ao direito de introduzir modificações, para mais informação técnica consulte os nossos catálogos.

**Designação**

Exemplo:

SCe**H****1****10A****T34****WM****PKG****Wilo-SCe-H-1x10A-T34-WM-PKG**

Série

Aquecimento, climatização e refrigeração

Nº de bombas

Corrente nominal motor (A)

3~400V

Montagem mural

Com embalagem

Quadro Wilo-SCe-HVAC

Tipo

Quadros de regulação contínua Smart para o controlo de bombas de todas as séries de rotor húmido e rotor seco (quadros de uma e de várias bombas).

Modelo SCe:

Controlo de bombas com conversor de frequência integrado ou externo.

Aplicação

Para a adaptação contínua da velocidade aos estados de funcionamento variáveis dos sistemas de bombas simples, duplas ou de várias bombas (até 4 bombas). A regulação realiza-se em função da pressão diferencial Δp , da temperatura de ida/retorno ($\pm T$) ou da temperatura diferencial (ΔT). Em instalações que tenham a velocidade regulada, apenas se regula a bomba base. Em função das exigências de carga, conectam-se ou desconectam-se automaticamente as bombas não reguladas, e a bomba base assume a regulação da pressão segundo o setpoint programado.

Indicação

- Modelos de equipamentos: WM (montagem mural), BM (instalação no solo (sobre hastes))
- Alimentação elétrica: 3~400 V, 50 Hz; 1~230 V, 50/60 Hz (apenas versões SCe sem circuitos de potência)

Características especiais

Vantagens do produto

- Fácil utilização: ecrã, símbolos e guia do menu semelhantes aos das bombas atuais de rotor seco da Wilo.
- Instalação simples: acesso ao menu por meio de código, histórico de erros até 16 mensagens individuais.
- Instalação fiável: indicação contínua no ecrã do estado da bomba e do sistema, assim como do valor real de pressão disponível.
- SBM e SSM como standard, outras indicações de erros/avisos podem ser emitidos opcionalmente através do relé ou outra ferramenta de comunicação (p. ex. sistemas bus).
- Parâmetros de ajuste ampliados: 2 setpoints ajustáveis, possibilidade de regulação à distância do setpoint.
- Capacidade de comunicação: sistemas bus conectáveis: BACnet, Modbus RTU (RS 232) (LON pode ser conectado mediante um módulo opcional).

Grupo de produto: PG14

Quadro Wilo-SCe-HVAC

Modelo	Número máximo de bombas que podem ser controladas	Ref.		EUR
SCe-H-1x10A-T34-WM-PKG	1	2545254	B	2.174,-
SCe-H-2x10A-T34-WM-PKG	2	2545255	B	2.247,-
SCe-H-3x10A-T34-WM-PKG	3	2545256	B	1.974,-
SCe-H-4x10A-T34-WM-PKG	4	2545257	B	2.069,-
SCe-H-1x13A-T34-WM-PKG	1	2545258	B	1.985,-
SCe-H-2x13A-T34-WM-PKG	2	2545259	B	2.079,-
SCe-H-3x13A-T34-WM-PKG	3	2545260	B	2.405,-
SCe-H-4x13A-T34-WM-PKG	4	2545261	B	2.415,-
SCe-H-1x16A-T34-WM-PKG	1	2545262	B	1.985,-
SCe-H-2x16A-T34-WM-PKG	2	2545263	B	2.079,-
SCe-H-3x16A-T34-WM-PKG	3	2545264	B	2.405,-
SCe-H-4x16A-T34-WM-PKG	4	2545265	B	2.415,-
SCe-H-1x24A-T34-WM-PKG	1	2545266	B	1.985,-
SCe-H-2x24A-T34-WM-PKG	2	2545267	B	2.079,-
SCe-H-3x24A-T34-WM-PKG	3	2545268	B	2.657,-
SCe-H-4x24A-T34-WM-PKG	4	2545269	B	3.119,-
SCe-H-1x32A-T34-WM-PKG	1	2545270	B	1.995,-
SCe-H-2x32A-T34-WM-PKG	2	2545271	B	2.090,-
SCe-H-3x32A-T34-WM-PKG	3	2545272	B	2.940,-
SCe-H-4x32A-T34-WM-PKG	4	2545273	B	3.255,-
SCe-H-1x37,5A-T34-WM-PKG	1	2545274	B	2.006,-
SCe-H-2x37,5A-T34-WM-PKG	2	2545275	B	2.184,-
SCe-H-3x37,5A-T34-WM-PKG	3	2545276	B	3.066,-
SCe-H-4x37,5A-T34-WM-PKG	4	2545277	B	3.497,-
SCe-H-1x49A-T34-WM-PKG	1	2545278	B	2.016,-
SCe-H-2x49A-T34-WM-PKG	2	2545279	B	2.184,-
SCe-H-3x49A-T34-WM-PKG	3	2545280	B	3.373,-
SCe-H-4x49A-T34-WM-PKG	4	2545281	B	3.846,-

**Designação**

Exemplo:

SC/**H****4****24A****WM****Wilo-SC-H-4x24A-T34-DOL-WM-PKG**

Série

Aquecimento, climatização e refrigeração

Nº de bombas

Corrente nominal motor (A)

Montagem mural (BM: instalação no solo (sobre hastes))

Quadro Wilo-SC/SC-FC-HVAC

Tipo

Quadros de regulação contínua Smart para o controlo de bombas de todas as séries de rotor seco (sistemas de uma e de várias bombas).

Modelo SC:

Ativação das bombas com velocidade constante através de contadores (ligação em cascata).

Modelo SC-FC:

Ativação de bombas com velocidade constante através de contadores (em cascata), no entanto, a bomba base é controlada pelo conversor de frequência e as restantes através da ligação em cascata em velocidade fixa.

Aplicação

Para a adaptação contínua da velocidade aos estados de funcionamento variáveis dos sistemas de bombas simples, duplas ou de várias bombas (até 4 bombas). A regulação realiza-se em função da pressão diferencial Δp , da temperatura de ida/retorno ($\pm T$) ou da temperatura diferencial (ΔT). Em instalações que tenham a velocidade regulada, apenas se regula a bomba base. Em função das exigências de carga, conectam-se ou desconectam-se automaticamente as bombas não reguladas, e a bomba base assume a regulação da pressão segundo o setpoint programado.

Indicação

- Montagem mural (WM)
- Instalação no solo (sobre hastes) (BM)
- Alimentação elétrica 3~400 V, 50 Hz

Características especiais**Vantagens do produto**

- Fácil utilização: ecrã, símbolos e guia do menu semelhantes aos das bombas atuais de rotor seco da Wilo.
- Instalação simples: acesso ao menu por meio de código, histórico de erros até 16 mensagens individuais.
- Instalação fiável: indicação contínua no ecrã do estado da bomba e do sistema, assim como do valor real disponível.
- SBM e SSM como standard, outras indicações de erros/avisos podem ser emitidos opcionalmente através do relé ou outra ferramenta de comunicação (p. ex. sistemas bus).
- Parâmetros de ajuste ampliados: 2 setpoints ajustáveis, possibilidade de regulação à distância do setpoint.
- Capacidade de comunicação: sistemas bus conectáveis: BACnet, Modbus RTU (RS 232) (LON pode ser conectado mediante um módulo opcional).

Grupo de produto: PG14

Quadro Wilo-SC-H sem variador de frequência (velocidade fixa)

Modelo	Número máximo de bombas que podem ser controladas	Ref.	EUR	
				
SC-H 1x1,6A-WM-DOL (arranque direto)	1	2545310	B	2.877,-
SC-H 2x1,6A-WM-DOL (arranque direto)	2	2545311	B	3.114,-
SC-H 3x1,6A-WM-DOL (arranque direto)	3	2545312	B	3.428,-
SC-H 4x1,6A-WM-DOL (arranque direto)	4	2545313	B	3.645,-
SC-H 1x2,4A-WM-DOL (arranque direto)	1	2545314	B	2.877,-
SC-H 2x2,4A-WM-DOL (arranque direto)	2	2545315	B	3.114,-
SC-H 3x2,4A-WM-DOL (arranque direto)	3	2545316	B	3.428,-
SC-H 4x2,4A-WM-DOL (arranque direto)	4	2545317	B	3.645,-
SC-H 1x4A-WM-DOL (arranque direto)	1	2545318	B	2.877,-
SC-H 2x4A-WM-DOL (arranque direto)	2	2545319	B	3.114,-
SC-H 3x4A-WM-DOL (arranque direto)	3	2545320	B	3.428,-
SC-H 4x4A-WM-DOL (arranque direto)	4	2545321	B	3.645,-
SC-H 1x6,3A-WM-DOL (arranque direto)	1	2545322	B	2.877,-
SC-H 2x6,3A-WM-DOL (arranque direto)	2	2545323	B	3.114,-
SC-H 3x6,3A-WM-DOL (arranque direto)	3	2545324	B	3.428,-
SC-H 4x6,3A-WM-DOL (arranque direto)	4	2545325	B	3.645,-
SC-H 1x10A-WM-DOL (arranque direto)	1	2545326	B	3.471,-
SC-H 2x10A-WM-DOL (arranque direto)	2	2545327	B	3.720,-
SC-H 3x10A-WM-DOL (arranque direto)	3	2545328	B	2.898,-
SC-H 4x10A-WM-DOL (arranque direto)	4	2545329	B	3.147,-
SC-H 1x12A-WM-DOL (arranque direto)	1	2545330	B	2.985,-
SC-H 2x12A-WM-DOL (arranque direto)	2	2545331	B	3.267,-
SC-H 3x12A-WM-DOL (arranque direto)	3	2545332	B	3.602,-
SC-H 4x12A-WM-DOL (arranque direto)	4	2545333	B	3.893,-
SC-H 1x16A-WM-DOL (arranque direto)	1	2545334	B	3.104,-
SC-H 2x16A-WM-DOL (arranque direto)	2	2545335	B	3.428,-
SC-H 3x16A-WM-DOL (arranque direto)	3	2545336	B	4.088,-
SC-H 4x16A-WM-DOL (arranque direto)	4	2545337	B	4.434,-
SC-H 1x20A-WM-DOL (arranque direto)	1	2545338	B	Sob consulta
SC-H 2x20A-WM-DOL (arranque direto)	2	2545339	B	Sob consulta
SC-H 3x20A-WM-DOL (arranque direto)	3	2545340	B	Sob consulta
SC-H 4x20A-WM-DOL (arranque direto)	4	2545341	B	Sob consulta
SC-H 1x24A-WM-DOL (arranque direto)	1	2545342	B	3.299,-
SC-H 2x24A-WM-DOL (arranque direto)	2	2545343	B	3.710,-
SC-H 3x24A-WM-DOL (arranque direto)	3	2545344	B	4.499,-
SC-H 4x24A-WM-DOL (arranque direto)	4	2545345	B	5.267,-
SC-H 1x32A-WM-DOL (arranque direto)	1	2545346	B	3.375,-
SC-H 2x32A-WM-DOL (arranque direto)	2	2545347	B	3.828,-
SC-H 3x32A-WM-DOL (arranque direto)	3	2545348	B	4.673,-
SC-H 4x32A-WM-DOL (arranque direto)	4	2545349	B	5.267,-
SC-H 1x13A-WM-SD (arranque estrela-triângulo)	1	2545350	B	3.500,-
SC-H 2x13A-WM-SD (arranque estrela-triângulo)	2	2545351	B	4.099,-
SC-H 3x13A-WM-SD (arranque estrela-triângulo)	3	2545352	B	4.705,-
SC-H 4x13A-WM-SD (arranque estrela-triângulo)	4	2545353	B	5.267,-
SC-H 1x16A-WM-SD (arranque estrela-triângulo)	1	2545354	B	3.602,-

 = S - em stock ; A - aprox 2 semanas ; B - aprox 3 semanas ; C - aprox 4 semanas ; D - sob consulta
Reservado ao direito de introduzir modificações, para mais informação técnica consulte os nossos catálogos.

Quadro Wilo-SC-H sem variador de frequência (velocidade fixa)					
Modelo	Número máximo de bombas que podem ser controladas	Ref.			EUR
SC-H 2x16A-WM-SD (arranque estrela-triângulo)	2	2545355	B		4.142,-
SC-H 3x16A-WM-SD (arranque estrela-triângulo)	3	2545356	B		4.802,-
SC-H 4x16A-WM-SD (arranque estrela-triângulo)	4	2545357	B		5.559,-
SC-H 1x19A-WM-SD (arranque estrela-triângulo)	1	2545358	B		Sob consulta
SC-H 2x19A-WM-SD (arranque estrela-triângulo)	2	2545359	B		Sob consulta
SC-H 3x19A-WM-SD (arranque estrela-triângulo)	3	2545360	B		Sob consulta
SC-H 4x19A-WM-SD (arranque estrela-triângulo)	4	2545361	B		Sob consulta
SC-H 1x24A-WM-SD (arranque estrela-triângulo)	1	2545362	B		3.720,-
SC-H 2x24A-WM-SD (arranque estrela-triângulo)	2	2545363	B		4.326,-
SC-H 3x24A-WM-SD (arranque estrela-triângulo)	3	2545364	B		5.007,-
SC-H 4x24A-WM-SD (arranque estrela-triângulo)	4	2545365	B		5.862,-
SC-H 1x32A-WM-SD (arranque estrela-triângulo)	1	2545366	B		3.883,-
SC-H 2x32A-WM-SD (arranque estrela-triângulo)	2	2545367	B		4.575,-
SC-H 3x32A-BM-SD (arranque estrela-triângulo)	3	2545368	B		5.895,-
SC-H 4x32A-BM-SD (arranque estrela-triângulo)	4	2545369	B		6.219,-
SC-H 1x37,5A-WM-SD (arranque estrela-triângulo)	1	2545370	B		3.969,-
SC-H 2x37,5A-WM-SD (arranque estrela-triângulo)	2	2545371	B		4.781,-
SC-H 3x37,5A-BM-SD (arranque estrela-triângulo)	3	2545372	B		8.479,-
SC-H 4x37,5A-BM-SD (arranque estrela-triângulo)	4	2545373	B		9.279,-
SC-H 1x43A-WM-SD (arranque estrela-triângulo)	1	2545374	B		4.272,-
SC-H 2x43A-WM-SD (arranque estrela-triângulo)	2	2545375	B		5.277,-
SC-H 3x43A-BM-SD (arranque estrela-triângulo)	3	2545376	B		9.366,-
SC-H 4x43A-BM-SD (arranque estrela-triângulo)	4	2545377	B		10.372,-

Quadro Wilo-SC-H .. FC com variador único no quadro					
Modelo	Número máximo de bombas que podem ser controladas	Intensidade máxima	Ref.		EUR
SC-H 1x1,6A-FC-WM-DOL (arranque direto)	1	1.6	2545426	B	5.505,-
SC-H 2x1,6A-FC-WM-DOL (arranque direto)	2	1.6	2545427	B	5.851,-
SC-H 3x1,6A-FC-WM-DOL (arranque direto)	3	1.6	2545428	B	6.197,-
SC-H 4x1,6A-FC-WM-DOL (arranque direto)	4	1.6	2545429	B	6.544,-
SC-H 1x2,4A-FC-WM-DOL (arranque direto)	1	2.4	2545430	B	5.526,-
SC-H 2x2,4A-FC-WM-DOL (arranque direto)	2	2.4	2545431	B	5.873,-
SC-H 3x2,4A-FC-WM-DOL (arranque direto)	3	2.4	2545432	B	6.230,-
SC-H 4x2,4A-FC-WM-DOL (arranque direto)	4	2.4	2545433	B	6.554,-
SC-H 1x4A-FC-WM-DOL (arranque direto)	1	4	2545434	B	5.613,-
SC-H 2x4A-FC-WM-DOL (arranque direto)	2	4	2545435	B	5.970,-
SC-H 3x4A-FC-WM-DOL (arranque direto)	3	4	2545436	B	6.316,-
SC-H 4x4A-FC-WM-DOL (arranque direto)	4	4	2545437	B	6.695,-
SC-H 1x6,3A-FC-WM-DOL (arranque direto)	1	6.3	2545438	B	6.522,-
SC-H 2x6,3A-FC-WM-DOL (arranque direto)	2	6.3	2545439	B	6.857,-
SC-H 3x6,3A-FC-WM-DOL (arranque direto)	3	6.3	2545440	B	5.991,-
SC-H 4x6,3A-FC-WM-DOL (arranque direto)	4	6.3	2545441	B	6.381,-

Grupo de produto: PG14

SC-H .. FC com variador único no quadro					
Modelo	Número máximo de bombas que podem ser controladas	Intensidade máxima I A	Ref.	-	EUR
SC-H 2x10A-FC-WM-DOL (arranque direto)	2	10	2545443	B	7.625,-
SC-H 3x10A-FC-WM-DOL (arranque direto)	3	10	2545444	B	6.652,-
SC-H 4x10A-FC-WM-DOL (arranque direto)	4	10	2545445	B	7.040,-
SC-H 1x12A-FC-WM-DOL (arranque direto)	1	12	2545446	B	11.334,-
SC-H 2x12A-FC-WM-DOL (arranque direto)	2	12	2545447	B	11.929,-
SC-H 3x12A-FC-WM-DOL (arranque direto)	3	12	2545448	B	12.470,-
SC-H 4x12A-FC-BM-DOL (arranque direto)	4	12	2545449	B	12.892,-
SC-H 1x16A-FC-BM-DOL (arranque direto)	1	16	2545450	B	11.648,-
SC-H 2x16A-FC-BM-DOL (arranque direto)	2	16	2545451	B	12.329,-
SC-H 3x16A-FC-BM-DOL (arranque direto)	3	16	2545452	B	13.151,-
SC-H 4x16A-FC-BM-DOL (arranque direto)	4	16	2545453	B	13.908,-
SC-H 1x20A-FC-BM-DOL (arranque direto)	1	20	2545454	B	Sob consulta
SC-H 2x20A-FC-BM-DOL (arranque direto)	2	20	2545455	B	Sob consulta
SC-H 3x20A-FC-BM-DOL (arranque direto)	3	20	2545456	B	Sob consulta
SC-H 4x20A-FC-BM-DOL (arranque direto)	4	20	2545457	B	Sob consulta
SC-H 1x24A-FC-BM-DOL (arranque direto)	1	24	2545458	B	12.892,-
SC-H 2x24A-FC-BM-DOL (arranque direto)	2	24	2545459	B	13.421,-
SC-H 3x24A-FC-BM-DOL (arranque direto)	3	24	2545460	B	14.611,-
SC-H 4x24A-FC-BM-DOL (arranque direto)	4	24	2545461	B	15.152,-
SC-H 1x32A-FC-BM-DOL (arranque direto)	1	32	2545462	B	14.125,-
SC-H 2x32A-FC-BM-DOL (arranque direto)	2	32	2545463	B	15.108,-
SC-H 3x32A-FC-BM-DOL (arranque direto)	3	32	2545464	B	16.320,-
SC-H 4x32A-FC-BM-DOL (arranque direto)	4	32	2545465	B	17.531,-
SC-H 1x13A-FC-BM-SD (arranque estrela-triângulo)	1	13	2545466	B	11.691,-
SC-H 2x13A-FC-BM-SD (arranque estrela-triângulo)	2	13	2545467	B	12.654,-
SC-H 3x13A-FC-BM-SD (arranque estrela-triângulo)	3	13	2545468	B	13.627,-
SC-H 4x13A-FC-BM-SD (arranque estrela-triângulo)	4	13	2545469	B	14.741,-
SC-H 1x16A-FC-BM-SD (arranque estrela-triângulo)	1	16	2545470	B	12.005,-
SC-H 2x16A-FC-BM-SD (arranque estrela-triângulo)	2	16	2545471	B	12.978,-
SC-H 3x16A-FC-BM-SD (arranque estrela-triângulo)	3	16	2545472	B	14.308,-
SC-H 4x16A-FC-BM-SD (arranque estrela-triângulo)	4	16	2545473	B	15.239,-
SC-H 1x19A-FC-BM-SD (arranque estrela-triângulo)	1	19	2545474	B	Sob consulta
SC-H 2x19A-FC-BM-SD (arranque estrela-triângulo)	2	19	2545475	B	Sob consulta
SC-H 3x19A-FC-BM-SD (arranque estrela-triângulo)	3	19	2545476	B	Sob consulta
SC-H 4x19A-FC-BM-SD (arranque estrela-triângulo)	4	19	2545477	B	Sob consulta
SC-H 1x24A-FC-BM-SD (arranque estrela-triângulo)	1	24	2545478	B	13.054,-
SC-H 2x24A-FC-BM-SD (arranque estrela-triângulo)	2	24	2545479	B	14.200,-
SC-H 3x24A-FC-BM-SD (arranque estrela-triângulo)	3	24	2545480	B	15.617,-
SC-H 4x24A-FC-BM-SD (arranque estrela-triângulo)	4	24	2545481	B	16.763,-
SC-H 1x32A-FC-BM-SD (arranque estrela-triângulo)	1	32	2545482	B	14.200,-
SC-H 2x32A-FC-BM-SD (arranque estrela-triângulo)	2	32	2545483	B	15.422,-
SC-H 3x32A-FC-BM-SD (arranque estrela-triângulo)	3	32	2545484	B	17.088,-
SC-H 4x32A-FC-BM-SD (arranque estrela-triângulo)	4	32	2545485	B	18.569,-
SC-H 1x37,5A-FC-BM-SD (arranque estrela-triângulo)	1	37.5	2545486	B	15.400,-

☞ = S - em stock ; A - aprox 2 semanas ; B - aprox 3 semanas ; C - aprox 4 semanas ; D - sob consulta
Reservado ao direito de introduzir modificações, para mais informação técnica consulte os nossos catálogos.

Quadro Wilo-SC/SC-FC-HVAC					
Modelo	Número máximo de bombas que podem ser controladas	Intensidade máxima I A	Ref.		EUR
SC-H 2x37,5A-FC-BM-SD (arranque estrela-triângulo)	2	37,5	2545487	B	16.731,-
SC-H 3x37,5A-FC-BM-SD (arranque estrela-triângulo)	3	37,5	2545488	B	18.591,-
SC-H 4x37,5A-FC-BM-SD (arranque estrela-triângulo)	4	37,5	2545489	B	19.900,-
SC-H 1x43A-FC-BM-SD (arranque estrela-triângulo)	1	43	2545490	B	17.034,-
SC-H 2x43A-FC-BM-SD (arranque estrela-triângulo)	2	43	2545491	B	18.818,-
SC-H 3x43A-FC-BM-SD (arranque estrela-triângulo)	3	43	2545492	B	21.003,-
SC-H 4x43A-FC-BM-SD (arranque estrela-triângulo)	4	43	2545493	B	22.668,-

Quadros SCe/SC-FC de Wilo: Acessórios requeridos					
Tipo	Descrição	Ref.		EUR	
Dispositivo de proteção para PTC	Dispositivo de proteção para a instalação no quadro destinado a todas as bombas das séries IPL/DPL, IL/DL, IPH-O/W, IPS, IP-Z, BAC, BL, Helix e MVI equipadas com termistores.	509275993	A	126,-	
Módulo de saída de relé para a emissão de indicações de funcionamento: indicações individuais de funcionamento e avaria, avaria para as bombas 1 a 4, conversor de frequência e indicação de falta de água	Placa de indicação.	2119646	A	163,-	
Conversor de sinais 0-10 V/0-20 mA	Módulo adicional para o equipamento da série de quadros do sistema Wilo-CC para converter sinais de 0-10 volts em sinais de 0-20 mA.	2534992	C	231,-	
Seletor de sinal DDG	Seletor de sinal para montagem em quadro elétrico: seleção de canal através do comutador DIP acessível pela parte da frente, indicadores LED de funcionamento e sinal de saída, separação galvânica entre o sinal de medição e a tensão de alimentação, fixação em calha DIN de 35mm.	2533770	C	504,-	
Repetidor DDG	(Amplificador). Inclui fonte de alimentação para DDG.	501771990	B	1.957,-	
Sensor de temperatura exterior PT 100	Caixa de material isolante de policarbonato reforçado com fibra de vidro similar à RAL 7035. A fixação requer dois a quatro parafusos de 4mm (não incluídos). Atenção: Não expor a caixa à luz solar direta.	2533772	C	126,-	
Módulo de comunicação SC-OPTION MODBUS RTU (SLAVE)	Para a ligação das séries Wilo-Control SC com redes Modbus RTU.	2538241	A	63,-	
Opção de comunicação SC-OPTION BACNET MSTP (SLAVE)	Para a ligação das séries Wilo-Control SC com redes BACnet MSTP.	2538242	A	63,-	
Opção de comunicação SC-OPTION LON (SLAVE)	Para a ligação das séries Wilo-Control SC com redes Modbus LON.	2538243	C	651,-	
Módulo de comunicação SC-OPTION GSM	Módulo adicional para o equipamento da série de quadros SC/SCe para a entrada nas redes de dados móveis GSM.	2542216	B	380,-	

**Designação**

Exemplo:

CCe**HVAC****1****0,37****Wilo-CCe-HVAC 1 x 0,37**

Série

Aquecimento, climatização e refrigeração

Nº de bombas

Potência motor (kW)

Quadro Wilo-CCe-HVAC

Tipo

Quadro de regulação Comfort destinado ao controlo de bombas de rotor húmido e rotor seco que tenham conversor de frequência integrado ou externo.

Aplicação

Para a adaptação contínua da velocidade aos estados de funcionamento variáveis dos sistemas de uma, duas ou de várias bombas das séries Wilo Stratos/-D/-Z, Stratos GIGA, IP-E/DP-E, IL-E/DL-E, BL-E, IL-E...BF (até 6 bombas). A regulação realiza-se em função da pressão diferencial Δp , da temperatura de ida/retorno ($\pm T$) ou da temperatura diferencial (ΔT). Em instalações que tenham a velocidade regulada, apenas se regula a bomba base. Em função das exigências de carga, conectam-se ou desconectam-se automaticamente as bombas não reguladas, e a bomba base assume a regulação da pressão segundo o setpoint programado.

Indicação

Alimentação elétrica 3~400 V, 50 Hz (outros valores sob consulta)

Características especiais

Vantagens do produto

- Fácil utilização: menu intuitivo para o utilizador, com indicações claras em vários idiomas e guia de símbolos.
- Instalação simples: armazenamento e emissão de dados de funcionamento. Indicação e armazenamento de informação de erros.
- Instalação fiável: teste de condutividade do cabo da sonda, proteção do motor, indicação do estado das várias ações.
- Parâmetros de ajuste ampliados: 3 setpoints ajustáveis, regulador PID.
- Módulos opcionais para a ligação a sistemas bus: Profibus, CANBus, Modbus RTU, LON, BACnet e outros. Opção de transmissão remota de dados por meio de modem GPRS.

Grupo de produto: PG14

Modelo	Número máximo de bombas que podem ser controladas	Máx. potência nominal P_2 por motor de bomba	Ref.		
		P_2 kW			EUR
CCe-HVAC 1 x ... (sem circuitos de potência)	1	-	2536640	C	4.975,-
CCe-HVAC 2 x ... (sem circuitos de potência)	2	-	2536641	C	5.224,-
CCe-HVAC 3 x ... (sem circuitos de potência)	3	-	2536642	C	5.494,-

Quadro Wilo-CCe-HVAC					
Modelo	Número máximo de bombas que podem ser controladas	Máx. potência nominal P_2 por motor de bomba	Ref.		
					EUR
CCe-HVAC 4 x ... (sem circuitos de potência)	4	-	2536643	C	5.656,-
CCe-HVAC 5 x ... (sem circuitos de potência)	5	-	2536644	C	6.413,-
CCe-HVAC 6 x ... (sem circuitos de potência)	6	-	2536645	C	6.587,-
CCe-HVAC 1 x 0,37	1	0,37	2536646	C	5.138,-
CCe-HVAC 2 x 0,37	2	0,37	2536647	C	5.483,-
CCe-HVAC 3 x 0,37	3	0,37	2536648	C	5.808,-
CCe-HVAC 4 x 0,37	4	0,37	2536649	C	6.056,-
CCe-HVAC 5 x 0,37	5	0,37	2536650	C	7.095,-
CCe-HVAC 6 x 0,37	6	0,37	2536651	C	7.354,-
CCe-HVAC 1 x 0,55	1	0,55	2536652	C	5.138,-
CCe-HVAC 2 x 0,55	2	0,55	2536653	C	5.483,-
CCe-HVAC 3 x 0,55	3	0,55	2536654	C	5.808,-
CCe-HVAC 4 x 0,55	4	0,55	2536655	C	6.056,-
CCe-HVAC 5 x 0,55	5	0,55	2536656	C	7.095,-
CCe-HVAC 6 x 0,55	6	0,55	2536657	C	7.354,-
CCe-HVAC 1 x 0,75	1	0,75	2536658	C	5.138,-
CCe-HVAC 2 x 0,75	2	0,75	2536659	C	5.483,-
CCe-HVAC 3 x 0,75	3	0,75	2536660	C	5.808,-
CCe-HVAC 4 x 0,75	4	0,75	2536661	C	6.056,-
CCe-HVAC 5 x 0,75	5	0,75	2536662	C	7.138,-
CCe-HVAC 6 x 0,75	6	0,75	2536663	C	7.397,-
CCe-HVAC 1 x 1,1	1	1,10	2536664	C	5.138,-
CCe-HVAC 2 x 1,1	2	1,10	2536665	C	5.483,-
CCe-HVAC 3 x 1,1	3	1,10	2536666	C	5.808,-
CCe-HVAC 4 x 1,1	4	1,10	2536667	C	6.056,-
CCe-HVAC 5 x 1,1	5	1,10	2536668	C	7.138,-
CCe-HVAC 6 x 1,1	6	1,10	2536669	C	7.397,-
CCe-HVAC 1 x 1,5	1	1,50	2536670	C	5.138,-
CCe-HVAC 2 x 1,5	2	1,50	2536671	C	5.483,-
CCe-HVAC 3 x 1,5	3	1,50	2536672	C	5.808,-
CCe-HVAC 4 x 1,5	4	1,50	2536673	C	6.056,-
CCe-HVAC 5 x 1,5	5	1,50	2536674	C	7.138,-
CCe-HVAC 6 x 1,5	6	1,50	2536675	C	7.397,-
CCe-HVAC 1 x 2,2	1	2,20	2536676	C	5.138,-
CCe-HVAC 2 x 2,2	2	2,20	2536677	C	5.483,-
CCe-HVAC 3 x 2,2	3	2,20	2536678	C	5.830,-
CCe-HVAC 4 x 2,2	4	2,20	2536679	C	6.078,-
CCe-HVAC 5 x 2,2	5	2,20	2536680	C	7.138,-
CCe-HVAC 6 x 2,2	6	2,20	2536681	C	7.397,-
CCe-HVAC 1 x 3,0	1	3,00	2536682	C	5.138,-
CCe-HVAC 2 x 3,0	2	3,00	2536683	C	5.483,-
CCe-HVAC 3 x 3,0	3	3,00	2536684	C	5.830,-
CCe-HVAC 4 x 3,0	4	3,00	2536685	C	6.078,-
CCe-HVAC 5 x 3,0	5	3,00	2536686	C	7.170,-
CCe-HVAC 6 x 3,0	6	3,00	2536687	C	7.430,-

 = S - em stock ; A - aprox 2 semanas ; B - aprox 3 semanas ; C - aprox 4 semanas ; D - sob consulta
Reservado ao direito de introduzir modificações, para mais informação técnica consulte os nossos catálogos.

Grupo de produto: PG14

Quadro Wilo-CCe-HVAC					
Modelo	Número máximo de bombas que podem ser controladas	Máx. potência nominal P_2 por motor de bomba	Ref.		
		P_2 kW			EUR
CCe-HVAC 1 x 4,0	1	4,00	2536688	C	5.138,-
CCe-HVAC 2 x 4,0	2	4,00	2536689	C	5.483,-
CCe-HVAC 3 x 4,0	3	4,00	2536690	C	5.830,-
CCe-HVAC 4 x 4,0	4	4,00	2536691	C	6.208,-
CCe-HVAC 5 x 4,0	5	4,00	2536692	C	7.560,-
CCe-HVAC 6 x 4,0	6	4,00	2536693	C	7.884,-
CCe-HVAC 1 x 5,5	1	5,50	2536694	C	5.159,-
CCe-HVAC 2 x 5,5	2	5,50	2536695	C	5.505,-
CCe-HVAC 3 x 5,5	3	5,50	2536696	C	5.851,-
CCe-HVAC 4 x 5,5	4	5,50	2536697	C	6.240,-
CCe-HVAC 5 x 5,5	5	5,50	2536698	C	7.646,-
CCe-HVAC 6 x 5,5	6	5,50	2536699	C	7.950,-
CCe-HVAC 1 x 7,5	1	7,50	2536700	C	5.159,-
CCe-HVAC 2 x 7,5	2	7,50	2536701	C	5.505,-
CCe-HVAC 3 x 7,5	3	7,50	2536702	C	5.851,-
CCe-HVAC 4 x 7,5	4	7,50	2536703	C	6.240,-
CCe-HVAC 5 x 7,5	5	7,50	2536704	C	7.701,-
CCe-HVAC 6 x 7,5	6	7,50	2536705	C	8.154,-
CCe-HVAC 1 x 11,0	1	11,00	2536706	C	5.181,-
CCe-HVAC 2 x 11,0	2	11,00	2536707	C	5.559,-
CCe-HVAC 3 x 11,0	3	11,00	2536708	C	8.079,-
CCe-HVAC 4 x 11,0	4	11,00	2536709	C	8.133,-
CCe-HVAC 5 x 11,0	5	11,00	2536710	C	8.154,-
CCe-HVAC 6 x 11,0	6	11,00	2536711	C	8.663,-
CCe-HVAC 1 x 15,0	1	15,00	2536712	C	5.181,-
CCe-HVAC 2 x 15,0	2	15,00	2536713	C	5.559,-
CCe-HVAC 3 x 15,0	3	15,00	2536714	C	8.446,-
CCe-HVAC 4 x 15,0	4	15,00	2536715	C	8.522,-
CCe-HVAC 5 x 15,0	5	15,00	2536716	C	8.630,-
CCe-HVAC 6 x 15,0	6	15,00	2536717	C	8.663,-
CCe-HVAC 1 x 18,5	1	18,50	2536718	C	5.256,-
CCe-HVAC 2 x 18,8	2	18,50	2536719	C	6.251,-
CCe-HVAC 3 x 18,5	3	18,50	2536720	C	8.738,-
CCe-HVAC 4 x 18,5	4	18,50	2536721	C	9.333,-
CCe-HVAC 5 x 18,5	5	18,50	2536722	C	9.409,-
CCe-HVAC 6 x 18,5	6	18,50	2536723	C	9.560,-
CCe-HVAC 1 x 22,0	1	22,00	2536724	C	5.299,-
CCe-HVAC 2 x 22,0	2	22,00	2536725	C	6.424,-
CCe-HVAC 3 x 22,0	3	22,00	2536726	C	8.738,-
CCe-HVAC 4 x 22,0	4	22,00	2536727	C	9.333,-
CCe-HVAC 5 x 22,0	5	22,00	2536728	C	9.474,-
CCe-HVAC 6 x 22,0	6	22,00	2536729	C	9.864,-

 = S - em stock ; A - aprox 2 semanas ; B - aprox 3 semanas ; C - aprox 4 semanas ; D - sob consulta
Reservado ao direito de introduzir modificações, para mais informação técnica consulte os nossos catálogos.



Designação

Exemplo:	Wilo-CC-HVAC 1x1.1FC WM
CC	Série
HVAC	Aquecimento, climatização e refrigeração
1	Nº de bombas
1.1	Potência motor (kW)
FC	Com variador de frequência
WM	Montagem mural (BM: montagem no solo)

Quadro Wilo-CC-HVAC

Tipo

Quadro de regulação ideal para todas as bombas convencionais de rotor húmido e seco, de velocidade fixa e trifásicas.

Aplicação

Para a adaptação contínua da velocidade aos estados de funcionamento variáveis dos sistemas de bombas simples, duplas ou de várias bombas (até 6 bombas). A regulação realiza-se em função da pressão diferencial Δp , da temperatura de ida/retorno ($\pm T$) ou da temperatura diferencial (ΔT). Em instalações que tenham a velocidade regulada, apenas se regula a bomba base. Em função das exigências de carga, conectam-se ou desconectam-se automaticamente as bombas não reguladas, e a bomba base assume a regulação da pressão segundo o setpoint programado.

Indicação

- Montagem mural (WM) até $P_2 = 4$ kW
- Instalação no solo (BM) até $P_2 = 5,5$ kW
- Alimentação elétrica 3~400 V, 50 Hz

Características especiais

Vantagens do produto

- Fácil utilização: menu intuitivo para o utilizador, com indicações claras em vários idiomas e guia de símbolos.
- Instalação simples: armazenamento e emissão de dados de funcionamento. Indicação e armazenamento de informação de erros.
- Instalação fiável: teste de condutividade do cabo da sonda, proteção do motor, indicação do estado das várias ações.
- Parâmetros de ajuste ampliados: 3 setpoints ajustáveis, regulador PID.
- Módulos opcionais para a ligação a sistemas bus: Profibus, CANBus, Modbus RTU, LON, BACnet e outros.

Grupo de produto: PG14

Quadro Wilo-CC-HVAC					
Modelo	Número máximo de bombas que podem ser controladas	Máx. potência nominal P_2 por motor de bomba	Ref.		
		P_2 kW			EUR
CC-HVAC 1x1.1FC WM	1	1,10	2527800	C	6.505,-
CC-HVAC 2x1.1FC WM	2	1,10	2527801	C	6.869,-
CC-HVAC 3x1.1FC WM	3	1,10	2527802	C	7.210,-
CC-HVAC 4x1.1FC WM	4	1,10	2527803	C	7.795,-
CC-HVAC 5x1.1FC WM	5	1,10	2527804	C	8.247,-
CC-HVAC 6x1.1FC WM	6	1,10	2527805	C	8.677,-
CC-HVAC 1x1.5FC WM	1	1,50	2527806	C	6.659,-
CC-HVAC 2x1.5FC WM	2	1,50	2527807	C	7.023,-

= S - em stock ; A - aprox 2 semanas ; B - aprox 3 semanas ; C - aprox 4 semanas ; D - sob consulta
Reservado ao direito de introduzir modificações, para mais informação técnica consulte os nossos catálogos..

Grupo de produto: PG14

Quadro Wilo-CC-HVAC					
Modelo	Número máximo de bombas que podem ser controladas	Máx. potência nominal P_2 por motor de bomba	Ref.		
		P_2 kW			EUR
CC-HVAC 3x1.5FC WM	3	1,50	2527808	C	7.343,-
CC-HVAC 4x1.5FC WM	4	1,50	2527809	C	7.928,-
CC-HVAC 5x1.5FC WM	5	1,50	2527810	C	8.379,-
CC-HVAC 6x1.5FC WM	6	1,50	2527811	C	8.832,-
CC-HVAC 1x2.2FC WM	1	2,20	2527812	C	6.813,-
CC-HVAC 2x2.2FC WM	2	2,20	2527813	C	7.166,-
CC-HVAC 3x2.2FC WM	3	2,20	2527814	C	7.519,-
CC-HVAC 4x2.2FC WM	4	2,20	2527815	C	8.092,-
CC-HVAC 5x2.2FC WM	5	2,20	2527816	C	8.600,-
CC-HVAC 6x2.2FC WM	6	2,20	2527817	C	9.041,-
CC-HVAC 1x3.0FC WM	1	3,00	2527818	C	7.056,-
CC-HVAC 2x3.0FC WM	2	3,00	2527819	C	7.431,-
CC-HVAC 3x3.0FC WM	3	3,00	2527820	C	7.773,-
CC-HVAC 4x3.0FC WM	4	3,00	2527821	C	8.401,-
CC-HVAC 5x3.0FC WM	5	3,00	2527822	C	8.842,-
CC-HVAC 6x3.0FC WM	6	3,00	2527823	C	9.317,-
CC-HVAC 1x4.0FC WM	1	4,00	2527824	C	7.321,-
CC-HVAC 2x4.0FC WM	2	4,00	2527825	C	7.718,-
CC-HVAC 3x4.0FC WM	3	4,00	2527826	C	8.148,-
CC-HVAC 4x4.0FC WM	4	4,00	2527827	C	8.754,-
CC-HVAC 5x4.0FC WM	5	4,00	2527828	C	9.251,-
CC-HVAC 6x4.0FC WM	6	4,00	2527829	C	9.768,-
CC-HVAC 1x5.5FC BM	1	5,50	2527830	C	11.709,-
CC-HVAC 2x5.5FC BM	2	5,50	2527831	C	12.514,-
CC-HVAC 3x5.5FC BM	3	5,50	2527832	C	13.451,-
CC-HVAC 4x5.5FC BM	4	5,50	2527833	C	14.509,-
CC-HVAC 5x5.5FC BM	5	5,50	2527834	C	15.623,-
CC-HVAC 6x5.5FC BM	6	5,50	2527835	C	16.582,-
CC-HVAC 1x7.5FC BM	1	7,50	2527836	C	11.929,-
CC-HVAC 2x7.5FC BM	2	7,50	2527837	C	12.745,-
CC-HVAC 3x7.5FC BM	3	7,50	2527838	C	13.661,-
CC-HVAC 4x7.5FC BM	4	7,50	2527839	C	14.807,-
CC-HVAC 5x7.5FC BM	5	7,50	2527840	C	15.920,-
CC-HVAC 6x7.5FC BM	6	7,50	2527841	C	16.902,-
CC-HVAC 1x11.0FC BM	1	11,00	2527842	C	13.076,-
CC-HVAC 2x11.0FC BM	2	11,00	2527843	C	14.134,-
CC-HVAC 3x11.0FC BM	3	11,00	2527844	C	15.303,-
CC-HVAC 4x11.0FC BM	4	11,00	2527845	C	16.593,-
CC-HVAC 5x11.0FC BM	5	11,00	2527846	C	17.574,-
CC-HVAC 6x11.0FC BM	6	11,00	2527847	C	18.632,-
CC-HVAC 1x15.0FC BM	1	15,00	2527848	C	13.980,-
CC-HVAC 2x15.0FC BM	2	15,00	2527849	C	15.270,-
CC-HVAC 3x15.0FC BM	3	15,00	2527850	C	16.637,-
CC-HVAC 4x15.0FC BM	4	15,00	2527851	C	18.059,-
CC-HVAC 5x15.0FC BM	5	15,00	2527852	C	19.757,-
CC-HVAC 6x15.0FC BM	6	15,00	2527853	C	20.859,-

☞ = S - em stock ; A - aprox 2 semanas ; B - aprox 3 semanas ; C - aprox 4 semanas ; D - sob consulta
Reservado ao direito de introduzir modificações, para mais informação técnica consulte os nossos catálogos.

Quadro Wilo-CC-HVAC					
Modelo	Número máximo de bombas que podem ser controladas	Máx. potência nominal P_2 por motor de bomba	Ref.		
		P_2 kW			EUR
CC-HVAC 1x18.5FC BM	1	18,50	2527854	C	15.491,-
CC-HVAC 2x18.5FC BM	2	18,50	2527855	C	16.637,-
CC-HVAC 3x18.5FC BM	3	18,50	2527856	C	18.115,-
CC-HVAC 4x18.5FC BM	4	18,50	2527857	C	19.592,-
CC-HVAC 5x18.5FC BM	5	18,50	2527858	C	23.505,-
CC-HVAC 6x18.5FC BM	6	18,50	2527859	C	26.075,-
CC-HVAC 1x22.0FC BM	1	22,00	2527860	C	16.449,-
CC-HVAC 2x22.0FC BM	2	22,00	2527861	C	17.618,-
CC-HVAC 3x22.0FC BM	3	22,00	2527862	C	19.107,-
CC-HVAC 4x22.0FC BM	4	22,00	2527863	C	20.562,-
CC-HVAC 5x22.0FC BM	5	22,00	2527864	C	24.487,-
CC-HVAC 6x22.0FC BM	6	22,00	2527865	C	27.045,-
CC-HVAC 1x30.0FC BM	1	30,00	2527866	C	19.063,-
CC-HVAC 2x30.0FC BM	2	30,00	2527867	C	20.717,-
CC-HVAC 3x30.0FC BM	3	30,00	2527868	C	23.032,-
CC-HVAC 4x30.0FC BM	4	30,00	2527869	C	24.730,-
CC-HVAC 5x30.0FC BM	5	30,00	2527870	C	29.647,-
CC-HVAC 6x30.0FC BM	6	30,00	2527871	C	31.774,-
CC-HVAC 1x37.0FC BM	1	37,00	2527872	C	21.422,-
CC-HVAC 2x37.0FC BM	2	37,00	2527873	C	23.990,-
CC-HVAC 3x37.0FC BM	3	37,00	2527874	C	28.070,-
CC-HVAC 4x37.0FC BM	4	37,00	2527875	C	31.774,-
CC-HVAC 5x37.0FC BM	5	37,00	2527876	C	33.483,-
CC-HVAC 6x37.0FC BM	6	37,00	2527877	C	35.644,-
CC-HVAC 1x45.0FC BM	1	45,00	2527878	C	24.520,-
CC-HVAC 2x45.0FC BM	2	45,00	2527879	C	27.287,-
CC-HVAC 3x45.0FC BM	3	45,00	2527880	C	33.450,-
CC-HVAC 4x45.0FC BM	4	45,00	2527881	C	36.074,-
CC-HVAC 5x45.0FC BM	5	45,00	2527882	C	38.665,-
CC-HVAC 6x45.0FC BM	6	45,00	2527883	C	40.782,-

Grupo de produto: PG14

Quadros CC/CCe de Wilo: Acessórios relevantes

Tipo	Descrição	Ref.		EUR
Módulo de controlo DDC	Bloco de terminais de dupla fila com indicador LED de estado para a tensão de alimentação, fixação em calha DIN de 35mm.	2533795	C	315,-
Módulo base GLT	Módulo revestido por plástico com LED para a indicação do estado das entradas e das saídas, fixação em calha DIN de 35mm.	2533800	C	683,-
Cabo de ligação dos módulos de sinalização	Cabo de ligação para ligar até 4 módulos de sinalização com o módulo base GLT. A quantidade de cabos de ligação necessários para os módulos de sinalização por quadro CC é sempre 1.	2533890	C	184,-
*Módulo de sinalização da bomba 1-2	Módulo de relé com indicadores LED do estado de funcionamento, fixação em calha DIN de 35mm.	2533812	C	368,-
*Módulo de sinalização da bomba 3-6	Módulo de relé com indicadores LED do estado de funcionamento, fixação em calha DIN de 35mm.	2533836	C	368,-
Cabo de ligação dos módulos de controlo	Cabo de ligação para ligar até 4 módulos de controlo com o módulo base GLT. A quantidade de cabos de ligação necessários para os módulos de sinalização por quadro CC é sempre 1.	2533790	C	184,-
Módulo de controlo da bomba 1-2	Bloco de terminais de dupla fila com indicador LED de estado para a tensão de alimentação, fixação em calha DIN de 35mm.	2533712	C	368,-
Módulo de controlo da bomba 3-4	Bloco de terminais de dupla fila com indicador LED de estado para a tensão de alimentação, fixação em calha DIN de 35mm.	2533734	C	368,-
Módulo de controlo da bomba 5-6	Bloco de terminais de dupla fila com indicador LED de estado para a tensão de alimentação, fixação em calha DIN de 35mm.	2533756	C	368,-
**Módulo de temperatura para sistemas com 1-3 bombas	Módulo para alinhar numa calha de perfil normalizado de 35mm com quatro canais para ligar um sensor de temperatura (PT100/PT1) em tecnologia de 2 ou 3 condutores que devem ser disponibilizados pelo cliente. Temperatura de alimentação (T_V), temperatura de retorno (T_R), temperatura de processo (T_p), temperatura exterior (T_A).	2534991	C	1.260,-
**Módulo de temperatura para sistemas com 4-6 bombas	Módulo para alinhar numa calha de perfil normalizado de 35mm com quatro canais para ligar um sensor de temperatura (PT100/PT1) em tecnologia de 2 ou 3 condutores que devem ser disponibilizados pelo cliente. Temperatura de alimentação (T_V), temperatura de retorno (T_R), temperatura de processo (T_p), temperatura exterior (T_A).	2533771	C	945,-
Sensor de temperatura exterior PT 100	Caixa de material isolante de policarbonato reforçado com fibra de vidro similar à RAL 7035. A fixação requer dois a quatro parafusos de 4mm (não incluídos). Atenção: não expor a caixa à luz solar direta.	2533772	C	126,-
Conversor de sinais 0-10 V/0-20 mA	Módulo adicional para o equipamento da série de quadros Wilo-CC para converter sinais de 0-10 volts em sinais de 0-20 mA.	2534992	C	231,-
Módulo de comunicação CC	Módulo de inserção que é instalado na CPU para ligar o quadro CC aos sistemas de comunicação (GSM, Modbus, Webserver, LON, etc.) quando não há um conversor de frequência instalado.	2533850	C	273,-
Módulo GSM	Caixa de material isolante para montagem em quadro elétrico, fixação com o conjunto de acessórios incluído (placa adaptadora). Cartões SIM não incluídos, aquisição a cargo do cliente.	2533861	C	1.187,-
Módulo de comunicação Profibus DP	Módulo adicional para o equipamento da série de quadros Wilo-CC para a comunicação em redes Profibus DP (slave).	2533866	C	1.218,-
Módulo de comunicação CanOpen	Módulo adicional para o equipamento da série de quadros Wilo-CC para a comunicação em redes CanOpen (slave).	2533867	C	1.470,-
Módulo de comunicação LON	Módulo adicional para o equipamento da série de quadros Wilo-CC para a comunicação em redes LON.	2533868	C	2.100,-
Módulo de comunicação Modbus RTU	Módulo adicional para o equipamento da série de quadros Wilo-CC para a comunicação em redes Modbus RTU.	2533869	C	504,-
Módulo de comunicação BACnet MSTP (slave)	Módulo de comunicação bus para redes BACnet MSTP.	2537050	C	1.344,-
Módulo de comunicação BACnet IP (slave)	Módulo de comunicação bus para redes BACnet IP.	2537051	C	1.344,-

*Se é um quadro para mais de 2 bombas é necessário usar os artigos: 2533812 e 2533836.

**Num quadro CC até 3 bombas usar a referência 2534991 e num quadro CC de mais de 3 bombas ou um CCE, usar a referência 2533771.

Grupo de produto: PG14

Wilo-DDG (4-20mA) (Sonda de pressão diferencial)

Modelo	Descrição	Ref.		EUR
DDG 2	4-20 mA; não se pode utilizar com VR-HVAC	503184295	A	473,-
DDG 10	4-20 mA	503184398	A	473,-
DDG 20	4-20 mA	503184490	S	473,-
DDG 40	4-20 mA	503184593	S	473,-
DDG 60	4-20 mA	503184696	A	473,-
DDG 100	4-20 mA; não se pode utilizar com VR-HVAC	503184799	A	473,-

Grupo de produto: PG14

Quadros HVAC de Wilo: Acessórios relevantes

Tipo	Descrição	Ref.		EUR
Repetidor DDG	(Amplificador). Inclui fonte de alimentação para DDG.	501771990	A	1.957,-
Fonte de alimentação de reserva	A passagem de corrente do PLC mantém-se mesmo que ocorra uma quebra de corrente.	-	D	Sob consulta
Fonte de alimentação DDG	Para DDG em combinação com o seletor de sinal.	501865293	A	368,-
Dispositivo de proteção para PTC	Dispositivo de proteção para instalação em quadro para todas as bombas das séries IPL/DPL, IL/DL, IPH-O/W, IPS, IP-Z, BAC, BL, Helix e MVI equipadas com termistores.	509275993	A	126,-
Seletor de sinal DDG	Seletor de sinal para montagem em quadro elétrico: seleção de canal mediante o comutador DIP acessível pela parte da frente, indicadores LED de funcionamento e sinal de saída, separação galvânica entre o sinal de medição e a tensão de alimentação, fixação em calha DIN de 35 mm.	2533770	B	504,-



Designação

Exemplo:	Wilo-EFC 0.37 3x380-480V 50/60Hz IP55
EFC	Variador de frequência
0.37	Potência nominal (kW)
3x 380-480V	Tensão
50/60Hz	Frequência
IP55	Proteção IP

Variador Wilo-EFC

Tipo

Conversor de frequência autónomo.

Aplicação

Este conversor de frequência para montagem mural pode ser utilizado para diversas aplicações em bombas de velocidade fixa que estejam equipadas com motores assíncronos ou de íman permanente, principalmente para aquecimento, climatização e pressurização.

Suministro

- Conversor de frequência autónomo
- Instruções de instalação e funcionamento

Características especiais

Vantagens do produto

- Aplicação flexível e segura como conversor de frequência autónomo para bombas de velocidade fixa.
- Design compacto devido ao seu conceito de refrigeração com poupança energética para diminuir as perdas de temperatura.
- Redução de harmónicos integrada e energeticamente eficiente e função de poupança energética adicional na zona de cargas parciais da bomba.
- Possibilidades de utilizações versáteis em aplicações de bombas graças às opções variadas de ligação e aos diferentes modos de regulação.
- Arranque simples devido ao seu assistente intuitivo com interface do utilizador gráfica.

Grupo de produto: PG14

Variador Wilo-EFC				
Modelo	Máx. potência nominal P_2 por motor de bomba	Ref.		
	P_2 W			EUR
Wilo-EFC 0.37 3x380-480V 50/60Hz IP55	0,37	2193429	B	1.204,-
Wilo-EFC 0.55 3x380-480V 50/60Hz IP55	0,55	2193430	B	1.225,-
Wilo-EFC 0.75 3x380-480V 50/60Hz IP55	0,75	2193431	B	1.250,-
Wilo-EFC 1.1 3x380-480V 50/60Hz IP55	1,10	2193432	B	1.308,-
Wilo-EFC 1.5 3x380-480V 50/60Hz IP55	1,50	2193433	B	1.367,-
Wilo-EFC 2.2 3x380-480V 50/60Hz IP55	2,20	2193434	B	1.475,-
Wilo-EFC 3 3x380-480V 50/60Hz IP55	3,00	2193435	B	1.613,-
Wilo-EFC 4 3x380-480V 50/60Hz IP55	4,00	2193436	B	1.760,-
Wilo-EFC 5.5 3x380-480V 50/60Hz IP55	5,50	2193437	B	2.012,-

= S - em stock ; A - aprox 2 semanas ; B - aprox 3 semanas ; C - aprox 4 semanas ; D - sob consulta
Reservado ao direito de introduzir modificações, para mais informação técnica consulte os nossos catálogos.

Grupo de produto: PG14

Variador Wilo-EFC				
Modelo	Máx. potência nominal P_2 por motor de bomba	Ref.		EUR
	P_2 W			
Wilo-EFC 7.5 3x380-480V 50/60Hz IP55	7,50	2193438	B	2.353,-
Wilo-EFC 11 3x380-480V 50/60Hz IP55	11,00	2193439	B	2.833,-
Wilo-EFC 15 3x380-480V 50/60Hz IP55	15,00	2193440	B	3.226,-
Wilo-EFC 18.5 3x380-480V 50/60Hz IP55	18,50	2193441	B	3.850,-
Wilo-EFC 22 3x380-480V 50/60Hz IP55	22,00	2193442	B	4.437,-
Wilo-EFC 30 3x380-480V 50/60Hz IP55	30,00	2193443	B	4.993,-
Wilo-EFC 37 3x380-480V 50/60Hz IP55	37,00	2193444	B	5.600,-
Wilo-EFC 45 3x380-480V 50/60Hz IP55	45,00	2193445	B	6.608,-
Wilo-EFC 55 3x380-480V 50/60Hz IP55	55,00	2193446	B	7.771,-
Wilo-EFC 75 3x380-480V 50/60Hz IP55	75,00	2193447	B	9.417,-
Wilo-EFC 90 3x380-480V 50/60Hz IP55	90,00	2193448	B	10.742,-
Wilo-EFC 110 3x380-480V 50/60Hz IP54	110,00	2193449	B	14.186,-
Wilo-EFC 132 3x380-480V 50/60Hz IP54	132,00	2193450	B	17.118,-

Acessórios para o Wilo-EFC					
Tipo	Descrição	Ref.		Grupo de produto	EUR
					
Profibus DP MCA Wilo-EFC	Módulo de inserção no conversor Wilo EFC. O sistema irá conectar-se ao conversor de frequência através do Profibus DP usando um bus de campo e permitindo a redução dos custos do sistema.	2193451	B	PG14	345,-
DeviceNet MCA Wilo-EFC	Módulo de inserção no conversor Wilo EFC. O DeviceNet oferece recursos chave para determinar que informações são necessárias e quando.	2193452	B	PG14	312,-
Profinet MCA Wilo-EFC	Módulo de inserção no conversor Wilo EFC. O Profinet oferece ao utilizador a possibilidade de aceder à Ethernet e proporciona informação de diagnóstico.	2193453	B	PG14	537,-
Ethernet/IP MCA Wilo-EFC	Módulo de inserção no conversor Wilo EFC. A Ethernet/IP baseia-se na mais recente tecnologia disponível para uso industrial e responde até aos mais exigentes requisitos.	2193454	B	PG14	511,-
Modbus TCP MCA Wilo-EFC	Módulo de inserção no conversor Wilo EFC. O Modbus TPC oferece recursos como um servidor web integrado para diagnóstico remoto e lê os parâmetros básicos do conversor.	2193455	B	PG14	511,-

Grupo de produto: PG14

Filtros para o Wilo-EFC				
Modelo		Ref.		EUR
				
Filtro 2.5A sinusoidal IP00 Wilo-EFC		6084574	D	342,-
Filtro 4.5A sinusoidal IP00 Wilo-EFC		6084575	D	360,-
Filtro 8A sinusoidal IP00 Wilo-EFC		6084576	D	450,-
Filtro 10A sinusoidal IP00 Wilo-EFC		6084577	D	467,-
Filtro 17A sinusoidal IP00 Wilo-EFC		6084578	D	506,-
Filtro 24A sinusoidal IP00 Wilo-EFC		6084579	D	827,-
Filtro 38A sinusoidal IP00 Wilo-EFC		6084580	D	1.226,-
Filtro 48A sinusoidal IP00 Wilo-EFC		6084581	D	1.541,-
Filtro 62A sinusoidal IP00 Wilo-EFC		6084582	D	1.897,-
Filtro 75A sinusoidal IP00 Wilo-EFC		6084583	D	2.478,-
Filtro 115A sinusoidal IP00 Wilo-EFC		6084584	D	4.183,-
Filtro 180A sinusoidal IP00 Wilo-EFC		6084585	D	5.678,-

 = S - em stock ; A - aprox 2 semanas ; B - aprox 3 semanas ; C - aprox 4 semanas ; D - sob consulta
Reservado ao direito de introduzir modificações, para mais informação técnica consulte os nossos catálogos.

Grupo de produto: PG14

Filtros para o Wilo-EFC

Modelo	Ref.		EUR
Filtro 260A sinusoidal IP00 Wilo-EFC	6084586	D	5.850,-
Filtro 410A sinusoidal IP00 Wilo-EFC	6084587	D	9.070,-
Filtro 510A sinusoidal IP00 Wilo-EFC	6084588	D	13.510,-
Filtro 40A du/dt IP00 Wilo-EFC	6084548	D	685,-
Filtro 177A du/dt IP00 Wilo-EFC	6084550	D	2.239,-
Filtro 315A du/dt IP00 Wilo-EFC	6084551	D	2.634,-
Filtro 480A du/dt IP00 Wilo-EFC	6084552	D	3.425,-
Filtro 2.5A sinusoidal IP20 Wilo-EFC	6084900	D	338,-
Filtro 4.5A sinusoidal IP20 Wilo-EFC	6084901	D	366,-
Filtro 8A sinusoidal IP20 Wilo-EFC	6084902	D	449,-
Filtro 10A sinusoidal IP20 Wilo-EFC	6084903	D	500,-
Filtro 17A sinusoidal IP20 Wilo-EFC	6084904	D	554,-
Filtro 24A sinusoidal IP20 Wilo-EFC	6084905	D	856,-
Filtro 38A sinusoidal IP20 Wilo-EFC	6084906	D	1.530,-
Filtro 48A sinusoidal IP20 Wilo-EFC	6084907	D	2.807,-
Filtro 62A sinusoidal IP20 Wilo-EFC	6084908	D	3.107,-
Filtro 75A sinusoidal IP20 Wilo-EFC	6084909	D	3.749,-
Filtro 40A du/dt IP20 Wilo-EFC	6084553	D	816,-
Filtro 90A du/dt IP20 Wilo-EFC	6084554	D	1.448,-
Filtro 106A du/dt IP20 Wilo-EFC	6084555	D	1.897,-
Filtro 177A du/dt IP20 Wilo-EFC	6084556	D	2.898,-
Filtro 115A sinusoidal IP23 Wilo-EFC	6084910	D	5.383,-
Filtro 180A sinusoidal IP23 Wilo-EFC	6084911	D	7.369,-
Filtro 260A sinusoidal IP23 Wilo-EFC	6084912	D	9.469,-
Filtro 410A sinusoidal IP23 Wilo-EFC	6084913	D	11.929,-
Filtro 510A sinusoidal IP23 Wilo-EFC	6084914	D	16.206,-
Filtro 315A du/dt IP23 Wilo-EFC	6084557	D	3.688,-
Filtro 480A du/dt IP23 Wilo-EFC	6084558	D	4.346,-
Filtro 2.4A sinusoidal IP54 Wilo-EFC	6084559	D	1.092,-
Filtro 4.1A sinusoidal IP54 Wilo-EFC	6084560	D	1.115,-
Filtro 7.5A sinusoidal IP54 Wilo-EFC	6084561	D	1.314,-
Filtro 10A sinusoidal IP54 Wilo-EFC	6084562	D	1.426,-
Filtro 17A sinusoidal IP54 Wilo-EFC	6084563	D	1.627,-
Filtro 24.2A sinusoidal IP54 Wilo-EFC	6084564	D	2.231,-
Filtro 32A sinusoidal IP54 Wilo-EFC	6084565	D	3.299,-
Filtro 37.5A sinusoidal IP54 Wilo-EFC	6084566	D	3.589,-
Filtro 46.2A sinusoidal IP54 Wilo-EFC	6084567	D	4.013,-
Filtro 61A sinusoidal IP54 Wilo-EFC	6084568	D	4.748,-
Filtro 75A sinusoidal IP54 Wilo-EFC	6084569	D	5.304,-
Filtro 90A sinusoidal IP54 Wilo-EFC	6084570	D	6.241,-
Filtro 106A sinusoidal IP54 Wilo-EFC	6084571	D	6.864,-
Filtro 150A sinusoidal IP54 Wilo-EFC	6084572	D	9.674,-
Filtro 180A sinusoidal IP54 Wilo-EFC	6084573	D	10.610,-
Filtro 40A du/dt IP54 Wilo-EFC	6084544	D	1.448,-
Filtro 90A du/dt IP54 Wilo-EFC	6084545	D	2.107,-
Filtro 106A du/dt IP54 Wilo-EFC	6084546	D	2.634,-
Filtro 177A du/dt IP54 Wilo-EFC	6084547	D	3.688,-

☞ S - em stock ; A - aprox 2 semanas ; B - aprox 3 semanas ; C - aprox 4 semanas ; D - sob consulta
Reservado ao direito de introduzir modificações, para mais informação técnica consulte os nossos catálogos.



Módulo CIF LON

Grupo de produto: PG14

Módulo CIF				
Modelo	Descrição	Ref.		
			🚚	EUR
Módulo CIF LON TP/FT-10	Módulo de inserção de instalação posterior para os modelos de bomba Wilo-Stratos MAXO/Stratos MAXO-Z/Stratos MAXO-D. Interface digital na série LON para ligar à automação de edifícios através de redes LONWorks. Protocolo LONTalk e conformidade LONMark.	2190370	L	287,-
Módulo CIF BACnet MS/TP	Módulo de inserção de instalação posterior para os modelos de bomba Wilo-Stratos MAXO/Stratos MAXO-Z/Stratos MAXO-D. Interface digital na série BACnet MS/TP Master para ligar à automação de edifícios através de um sistema BUS RS485. Protocolo segundo o standard BACnet (ISO 16484-5).	2190367	L	287,-
Módulo CIF Modbus RTU	Módulo de inserção de instalação posterior para os modelos de bomba Wilo-Stratos MAXO/Stratos MAXO-Z/Stratos MAXO-D. Interface digital na série Modbus RTU para ligar à automação de edifícios através de um sistema BUS RS485. Protocolo "Modbus over Serial Line" segundo Modbus-IDA V 1.02.	2190368	L	287,-
Módulo CIF CANopen	Módulo de inserção de instalação posterior para os modelos de bomba Wilo-Stratos MAXO/Stratos MAXO-Z/Stratos MAXO-D. Interface digital na série CAN para ligar à automação de edifícios através de um sistema BUS CAN. Protocolo conforme o standard CANopen (EN50325-4).	2190369	L	199,-
Módulo CIF PLR	Módulo de inserção de instalação posterior para os modelos de bomba Wilo-Stratos MAXO/Stratos MAXO-Z/Stratos MAXO-D. Interface digital na série PLR para ligação à automação de edifícios através de um conversor de interface Wilo ou um módulo de acoplamento específico.	2190371	L	134,-

🚚 = S - em stock ; A - aprox 2 semanas ; B - aprox 3 semanas ; C - aprox 4 semanas ; D - sob consulta
 Reservado ao direito de introduzir modificações, para mais informação técnica consulte os nossos catálogos..





Módulo IF Wilo Stratos



Módulo IF Wilo

Grupo de produto: PG14

Wilo-Módulos IF para bombas de rotor húmido para Wilo-Stratos, Wilo-Stratos-Z, Wilo-Stratos-D				
Tipo	Descrição	Ref.		EUR
Módulo IF Stratos DP	Módulo de inserção para os modelos de bomba Wilo-Stratos/Stratos-Z/Stratos-D. 2x 2 caixas de bornes para a ligação através de interface bus. Gestão de bombas duplas com capacidade de comunicação (em função do tempo, carga e avarias). Cabo de ligação de 0,7m (2x 2 fios) incluído.	2105254	S	160,-
Módulo IF Stratos Modbus	Módulo de inserção de instalação posterior para os modelos de bomba Wilo-Stratos/Stratos-Z/Stratos-D. Interface digital na série Modbus RTU para ligar a Gestão Técnica Centralizada (GTC) através do sistema BUS RS485. Protocolo "Modbus on serial line", de acordo com o Modbus-IDA V 1.02 gestão de bombas duplas, com capacidade de comunicação (em função do tempo, carga e avaria). Para a gestão de bombas duplas, de 2 bombas simples ou 1 bomba dupla com modo de alternância ou funcionamento em paralelo, é necessário, antes de mais, um módulo IF Stratos DP.	2097808	A	231,-
Módulo IF Stratos BACnet	Módulo de inserção de instalação posterior para os modelos de bomba Wilo-Stratos/Stratos-Z/Stratos-D. Interface digital na série BACnet MS/TP Master para ligar a Gestão Técnica Centralizada (GTC) através do sistema BUS RS485. Protocolo de acordo com a norma BACnet (ISO 16484-5) gestão de bombas duplas, com capacidade de comunicação (em função do tempo, carga e avarias). Para a gestão de bombas duplas, de 2 bombas simples ou 1 bomba dupla com modo de alternância ou funcionamento em paralelo, é necessário, antes de mais, 1 módulo IF Stratos DP.	2097810	A	231,-
Módulo IF Stratos CAN	Módulo de inserção de instalação posterior para os modelos de bomba Wilo-Stratos/Stratos-Z/Stratos-D. Interface digital na série Modbus RTU para ligar a Gestão Técnica Centralizada (GTC) através do sistema bus CAN. Protocolo de acordo com a norma CANopen (EN50325-4) gestão de bombas duplas, com capacidade de comunicação (em função do tempo, carga e avarias). Para a gestão de bombas duplas, de 2 bombas simples ou 1 bomba dupla com modo de alternância ou funcionamento em paralelo, é necessário, antes de mais, 1 módulo Stratos PLR.	2066600	A	169,-
Módulo IF Stratos LON	Módulo de inserção re-adaptável para os modelos de bomba Wilo-Stratos/Stratos-Z/Stratos-D. Interface digital na série LON para ligar à Gestão Técnica Centralizada através de redes LONWorks: protocolo LONTalk em conformidade com LONMark. Gestão de bombas duplas com capacidade de comunicação (em função do tempo, carga e avarias). Para a gestão de bombas duplas, de 2 bombas simples ou 1 bomba dupla com modo de alternância ou funcionamento em paralelo, é necessário, antes de mais, 1 módulo IF Stratos PLR.	2030455	S	298,-
Módulo IF Stratos PLR	Módulo de inserção de instalação posterior para os modelos de bomba Wilo-Stratos/Stratos-Z/Stratos-D. Interface digital na série PLR para ligação a sistemas (GTC) através de um conversor de interfaces Wilo ou módulos de acoplamento a cargo do cliente. Gestão de bombas duplas com capacidade de comunicação (em função do tempo, carga e avarias). Para a gestão de bombas duplas, de 2 bombas simples ou 1 bomba dupla com funcionamento alternado ou funcionamento em paralelo com 2 módulos IF PLR. Cabo de ligação 0,7m (bifilar) incluído.	2030465	S	125,-

 = S - em stock ; A - aprox 2 semanas ; B - aprox 3 semanas ; C - aprox 4 semanas ; D - sob consulta
Reservado ao direito de introduzir modificações, para mais informação técnica consulte os nossos catálogos..

Grupo de produto: PG14

Wilo-Módulos IF para bombas de rotor húmido para Wilo-Stratos, Wilo-Stratos-Z, Wilo-Stratos-D				
Tipo	Descrição	Ref.		EUR
Módulo IF Stratos Ext. Off	Módulo de inserção de instalação posterior para os modelos de bomba Wilo-Stratos/Stratos-Z/Stratos-D com entrada de controlo "OFF Externo", entrada de controlo 0-10V (controlo remoto de velocidade ou ajuste à distância do setpoint) para a ligação à Gestão Técnica Centralizada (GTC). Gestão de bombas duplas com capacidade de comunicação (em função do tempo, carga e avarias). Para a gestão de bombas duplas, de 2 bombas simples ou 1 bomba dupla com modo de alternância ou funcionamento em paralelo é necessário 1 módulo Stratos PLR.	2030475	S	151,-
Módulo IF Stratos Ext. Mín.	Módulo de inserção de instalação posterior para os modelos de bomba Wilo-Stratos/Stratos-Z/Stratos-D com entrada de controlo "Mín. Externo" (redução noturna sem piloto automático), entrada de controlo 0-10V (controlo remoto de velocidade ou ajuste à distância do setpoint) para ligação à Gestão Técnica Centralizada (GTC). Gestão de bombas duplas com capacidade de comunicação (em função do tempo, carga e avarias). Para a gestão de bombas duplas, de 2 bombas simples ou 1 bomba dupla com modo de alternância ou funcionamento em paralelo é necessário, antes de mais, 1 módulo Stratos PLR.	2030485	A	151,-
Módulo IF Stratos SBM	Módulo de inserção de instalação posterior para os modelos de bomba Wilo-Stratos/Stratos-Z/Stratos-D com indicação geral de funcionamento e entrada de controlo 0-10V (controlo remoto de velocidade ou ajuste à distância do setpoint) para ligação à Gestão Técnica Centralizada (GTC). Gestão de bombas duplas com capacidade de comunicação (em função do tempo, carga e avarias). Para a gestão de bombas duplas, de 2 bombas simples ou 1 bomba dupla com modo de alternância ou funcionamento em paralelo é necessário, antes de mais, 1 módulo Stratos SBM.	2030495	S	151,-
Módulo IF Stratos Ext. Off/SBM	Módulo de inserção de instalação posterior para os modelos de bomba Wilo-Stratos/Stratos-Z/Stratos-D com entrada de controlo "OFF Externo" e indicação geral de funcionamento. Gestão de bombas duplas com capacidade de comunicação (em função do tempo, carga e avarias). Para a gestão de bombas duplas, de 2 bombas simples ou 1 bomba dupla com modo de alternância ou funcionamento em paralelo é necessário, antes de mais, 1 módulo IF Stratos Ext. Off/SBM.	2084867	S	151,-

Grupo de produto: PG14

Wilo-Módulos IF para bombas eletrónicas de rotor seco				
Tipo	Descrição	Ref.		EUR
Módulo IF LON	Módulo de inserção para os modelos de bomba Wilo-Stratos GIGA, Stratos GIGA B, Stratos GIGA-D, VeroLine-IP-E, VeroTwin-DP-E, CronoLine-IL-E, CronoTwin-DL-E, CronoBloc-BL-E, Wilo-Helix EXCEL, Wilo-Economy MHIE, Wilo-Multivert MVIE e Wilo-Helix VE. Interface digital LON para a ligação à Gestão Técnica Centralizada (GTC) através de redes LONWorks: protocolo LONTalk em conformidade com LONMark. Indicação: o software da bomba deverá ser compatível. Para mais informações veja o site da Wilo ou entre em contacto com a delegação da Wilo mais perto de si.	2022530	A	232,-
Módulo IF CANopen	Módulo de inserção para os modelos de bomba Wilo-Stratos GIGA, Stratos GIGA B, Stratos GIGA-D, VeroLine-IP-E, VeroTwin-DP-E, CronoLine-IL-E, CronoTwin-DL-E, CronoBloc-BL-E, Wilo-Helix EXCEL, Wilo-Economy MHIE, Wilo-Multivert MVIE e Wilo-Helix VE. Interface digital na série CAN para a ligação à Gestão Técnica Centralizada (GTC) através de um sistema BUS CAN. Protocolo conforme a norma CANopen (EN50325-4). Indicação: o software da bomba deverá ser compatível. Para mais informações veja o site da Wilo ou entre em contacto com a delegação da Wilo mais perto de si.	2085044	A	160,-
Módulo IF Modbus RTU	Módulo de inserção para os modelos de bomba Wilo-Stratos GIGA, Stratos GIGA B, Stratos GIGA-D, VeroLine-IP-E, VeroTwin-DP-E, CronoLine-IL-E, CronoTwin-DL-E, CronoBloc-BL-E, Wilo-Helix EXCEL, Wilo-Economy MHIE, Wilo-Multivert MVIE e Wilo-Helix VE. Interface digital na série Modbus RTU para a ligação à Gestão Técnica Centralizada (GTC) através do sistema BUS RS485. Protocolo Modbus segundo o Modbus-IDA V 1.02. Indicação: o software da bomba deverá ser compatível. Para mais informações veja o site da Wilo ou entre em contacto com a delegação da Wilo mais perto de si.	2097809	A	186,-
Módulo IF BACnet MS/TP	Módulo de inserção para os modelos de bomba Wilo-Stratos GIGA, Stratos GIGA B, Stratos GIGA-D, VeroLine-IP-E, VeroTwin-DP-E, CronoLine-IL-E, CronoTwin-DL-E, CronoBloc-BL-E, Wilo-Helix EXCEL, Wilo-Economy MHIE, Wilo-Multivert MVIE e Wilo-Helix VE. Interface digital na série BACnet MS/TP Master para a ligação à Gestão Técnica Centralizada (GTC) através do sistema BUS RS485. Protocolo segundo a norma BACnet (ISO 16484-5). Indicação: o software da bomba deverá ser compatível. Para mais informações veja o site da Wilo ou entre em contacto com a delegação da Wilo mais perto de si.	2097811	A	186,-

 = S - em stock ; A - aprox 2 semanas ; B - aprox 3 semanas ; C - aprox 4 semanas ; D - sob consulta
Reservado ao direito de introduzir modificações, para mais informação técnica consulte os nossos catálogos..



Wilo-DDA



Wilo-DDM



Kit Press



Wilo-DDG

Grupo de produto: PG14

Indicador de pressão diferencial DDA

Modelo	Amplitude de medição	Ref.		EUR
			bar	
				EUR
DDA 6	0-0,6	503003598	A	428,-
DDA 16	0-1,6	502856499	A	428,-
DDA 40	0-4,0	503217592	A	428,-

Grupo de produto: PG14

Manómetro de contacto de pressão diferencial DDM

Modelo	Amplitude de medição	Ref.		EUR
			bar	
				EUR
DDM 6	0-0,6	110460994	A	700,-
DDM 10	0-1,0	110461094	B	700,-
DDM 16	0-1,6	110461197	A	700,-
DDM 25	0-2,5	110461290	B	700,-

Grupo de produto: PG14

Kit para a medição da pressão diferencial

Tipo	Amplitude de medição	Ref.		EUR
			bar	
				EUR
Wilo Control	6	4015655	ND	151,-
Kit Press	16	30922741M	ND	147,-

Grupo de produto: PG14

Wilo-DDG (4-20mA) (Sonda de pressão diferencial)

Modelo	Descrição	Ref.		EUR
				EUR
DDG 2	4-20 mA; não se pode utilizar com VR-HVAC	503184295	B	473,-
DDG 10	4-20 mA	503184398	A	473,-
DDG 20	4-20 mA	503184490	S	473,-
DDG 40	4-20 mA	503184593	S	473,-
DDG 60	4-20 mA	503184696	A	473,-
DDG 100	4-20 mA; não se pode utilizar com VR-HVAC	503184799	A	473,-

Acessórios para combinar com DDG (4-20mA)

Tipo	Descrição	Ref.		Grupo de produto	EUR
					EUR
Repetidor DDG	(Amplificador). Inclui fonte de alimentação para DDG.	501771990	B	PG14	1.957,-
Fonte de alimentação DDG	Para DDG em conjunto com o seletor de sinal.	501865293	B	PG14	368,-

☞ = S - em stock ; A - aprox 2 semanas ; B - aprox 3 semanas ; C - aprox 4 semanas ; D - sob consulta
Reservado ao direito de introduzir modificações, para mais informação técnica consulte os nossos catálogos.

Grupo de produto: PG14

DDG (sonda de pressão diferencial) com sinal contínuo de 0-10V				
Modelo	Descrição	Ref.		EUR
DDG 20-1	0-10 V	2104479	A	436,-
DDG 20-2		2104480	A	436,-
DDG 20-3		2104481	A	436,-
DDG 20-4		2104482	A	436,-
DDG 20-5		2104483	A	436,-
DDG 20-6		2104484	A	436,-
DDG 20-7		2116734	A	436,-
DDG 20-8		2123558	A	436,-
DDG 20-10		2137267	A	436,-
DDG 20-11		2137268	A	436,-
DDG 20-12		2137269	A	436,-
DDG 20-13		2162544	A	436,-
DDG 20-14		2191057	B	436,-
DDG 40-1		2104485	S	436,-
DDG 40-2		2104486	A	436,-
DDG 40-3		2104487	A	436,-
DDG 40-4		2104488	A	436,-
DDG 40-5		2104489	S	436,-
DDG 40-6		2104490	A	436,-
DDG 40-7		2123559	A	436,-
DDG 40-9		2137270	A	436,-
DDG 40-10		2137271	A	436,-
DDG 40-11		2137272	A	436,-
DDG 40-12		2162543	A	436,-
DDG 40-13		2178962	B	436,-
DDG 60-1		2104491	A	436,-
DDG 60-2		2116735	B	436,-
DDG 60-3		2123560	A	436,-
DDG 60-5		2137273	A	436,-
DDG 60-6		2137274	A	436,-
DDG 60-7		2168158	B	436,-
DDG 60-8		2191056	B	436,-
DDG 100-1		2104492	A	436,-
DDG 100-2	2137275	A	436,-	
DDG 100-3	2137276	A	436,-	

Grupo de produto: PG15

DDG (sonda de pressão diferencial) com sinal contínuo de 0-10V				
Modelo	Descrição	Ref.		EUR
Extensão para Kit DDG	Prolongamento da tubagem de cobre da sonda por um máximo adicional de 2m.	2166098	A	52,-

Atribuição ao tipo de bomba/sonda de pressão diferencial	
Stratos GIGA	Ref. do kit DDG
40/1-25/1,6-R1	2123559
40/1-32/2,2-R1	2123559
40/1-39/3,0-R1	2123559
40/1-45/3,8-R1	2123560
40/1-51/4,2-R1	2123560
40/4-63/11-R1	2104492
50/1-14/0,8-R1	2123558
50/1-20/1,3-R1	2123558
50/1-26/1,9-R1	2123559
50/1-33/2,6-R1	2123559
50/1-38/2,8-R1	2123559
50/1-44/3,2-R1	2123560
50/1-50/4,2-R1	2123560
50/4-53/11-R1	2104491
50/4-62/15-R1	2104492
65/1-8/0,6-R1	2123558
65/1-12/1,1-R1	2123558
65/1-17/1,7-R1	2123558
65/1-21/2,3-R1	2123559
65/1-27/3,0-R1	2123559
65/1-34/3,1-R1	2123559
65/1-38/3,8-R1	2123559

Atribuição ao tipo de bomba/sonda de pressão diferencial	
Stratos GIGA	Ref. do kit DDG
65/1-42/4,8-R1	2123560
65/3-40/11-R1	2104489
65/3-49/15-R1	2104491
65/4-57/18,5-R1	2104491
65/5-65/22-R1	2104492
80/1-16/2,3-R1	2123558
80/1-21/3,5-R1	2123559
80/1-32/4,1-R1	2123559
80/1-37/5,3-R1	2123559
80/2-31/11-R1	2104489
80/3-40/15-R1	2104489
80/3-48/18,5-R1	2104491
80/4-53/22-R1	2104491
100/1-13/2,3-R1	2123558
100/1-17/3,7-R1	2123558
100/1-27/4,8-R1	2123559
100/1-33/6,0-R1	2123559
100/2-22/11-R1	2104489
100/2-26/15-R1	2104489
100/2-29/18,5-R1	2104489
100/3-33/22-R1	2104489

Atribuição ao tipo de bomba/sonda de pressão diferencial	
Stratos GIGA B	Ref. do kit DDG
32/1-13/0,8-R1	2162544
32/1-19/1,2-R1	2162544
32/1-25/1,6-R1	2162543
32/1-25/1,9-R1	2162543
32/1-32/2,3-R1	2162543
32/1-32/2,6-R1	2162543
32/1-35/3,0-R1	2162543
32/1-38/3,0-R1	2162543
32/1-41/3,8-R1	2168158
32/1-45/3,8-R1	2168158
32/1-48/4,5-R1	2168158
32/1-51/4,5-R1	2168158
40/1-33/3,0-R1	2162543
40/1-38/3,8-R1	2162543

Atribuição ao tipo de bomba/sonda de pressão diferencial	
Stratos GIGA B	Ref. do kit DDG
40/1-44/4,5-R1	2168158
50/1-8/0,6-R1	2162544
50/1-12/1,2-R1	2162544
50/1-17/1,9-R1	2162544
50/1-21/2,3-R1	2162543
50/1-27/3,0-R1	2162543
50/1-32/3,8-R1	2162543
50/1-37/5,0-R1	2162543
65/1-18/1,9-R1	2162543
65/1-22/3,0-R1	2162543
80/1-13/1,9-R1	2162544
80/1-18/3,2-R1	2162544
80/1-27/4,5-R1	2162543
80/1-32/5,6-R1	2162543

☞ = S – em stock ; A – aprox 2 semanas ; B – aprox 3 semanas ; C – aprox 4 semanas ; D – sob consulta
Reservado ao direito de introduzir modificações, para mais informação técnica consulte os nossos catálogos.

Aquecimento, climatização e refrigeração

Atribuição ao tipo de bomba/sonda de pressão diferencial	
Stratos GIGA-D	Ref. do kit DDG
40/1-25/1,6-R1	2178962
40/1-32/2,2-R1	2178962
40/1-39/3,0-R1	2178962
40/1-45/3,8-R1	2191056
40/1-51/4,2-R1	2191056
40/4-63/11-R1	2104492
50/1-14/0,8-R1	2191057
50/1-20/1,3-R1	2191057
50/1-26/1,9-R1	2178962
50/1-33/2,6-R1	2178962
50/1-38/2,8-R1	2178962
50/1-44/3,2-R1	2191056
50/1-50/4,2-R1	2191056
50/4-53/11-R1	2104491
50/4-62/15-R1	2104492
65/1-8/0,6-R1	2191057
65/1-12/1,1-R1	2191057

Atribuição ao tipo de bomba/sonda de pressão diferencial	
Stratos GIGA-D	Ref. do kit DDG
65/1-17/1,7-R1	2191057
65/1-21/2,3-R1	2178962
65/1-27/3,0-R1	2178962
65/1-34/3,1-R1	2178962
65/3-40/11-R1	2104489
65/3-49/15-R1	2104491
65/4-57/18,5-R1	2104491
65/5-65/22-R1	2104492
80/2-31/11-R1	2104489
80/3-40/15-R1	2104489
80/3-48/18,5-R1	2104491
80/4-53/22-R1	2104491
100/2-22/11-R1	2104489
100/2-26/15-R1	2104489
100/2-29/18,5-R1	2104489
100/3-33/22-R1	2104489

Atribuição ao tipo de bomba/sonda de pressão diferencial	
Stratos GIGA-D	Ref. do kit DDG
40/4-63/11-R1	2104492
50/4-53/11-R1	2104491
50/4-62/15-R1	2104492
65/1-38/3,8-R1	2178962
65/1-42/4,8-R1	2191056
65/3-40/11-R1	2104489
65/3-49/15-R1	2104491
65/4-57/18,5-R1	2104491
65/5-65/22-R1	2104492
80/1-16/2,3-R1	2191057
80/1-21/3,5-R1	2178962
80/1-32/4,1-R1	2178962
80/1-37/5,3-R1	2178962

Atribuição ao tipo de bomba/sonda de pressão diferencial	
Stratos GIGA-D	Ref. do kit DDG
80/2-31/11-R1	2104489
80/3-40/15-R1	2104489
80/3-48/18,5-R1	2104491
80/4-53/22-R1	2104491
100/1-13/2,3-R1	2191057
100/1-17/3,7-R1	2191057
100/1-27/4,8-R1	2178962
100/1-33/6,0-R1	2178962
100/2-22/11-R1	2104489
100/2-26/15-R1	2104489
100/2-29/18,5-R1	2104489
100/3-33/22-R1	2104489

Atribuição ao tipo de bomba/sonda de pressão diferencial

VeroLine-IP-E	Ref. do kit DDG
32/95-0,55/2-R1	2104479
32/105-0,75/2-R1	2104479
32/125-1,1/2-R1	2104479
32/135-1,1/2-R1	2104485
32/135-1,5/2-R1	2104485
40/115-0,55/2-R1	2104479
40/120-1,5/2-R1	2104479
40/130-2,2/2-R1	2104485
40/150-3/2-R1	2104485
40/160-4/2-R1	2104485
50/105-0,75/2-R1	2104479

Atribuição ao tipo de bomba/sonda de pressão diferencial

VeroLine-IP-E	Ref. do kit DDG
50/130-2,2/2-R1	2104479
50/140-3/2-R1	2104485
50/150-4/2-R1	2104485
65/115-1,5/2-R1	2104480
65/110-2,2/2-R1	2104479
65/120-3/2-R1	2104479
65/130-4/2-R1	2104485
80/105-3/2-R1	2104479
80/110-4/2-R1	2104479
80/115-2,2/2-R1	2104480

Atribuição ao tipo de bomba/sonda de pressão diferencial

VeroTwin-DP-E	Ref. do kit DDG
32/95-0,55/2-R1	2104483
32/105-0,75/2-R1	2104483
32/125-1,1/2-R1	2104483
32/135-1,1/2-R1	2104488
32/135-1,5/2-R1	2104488
40/115-0,55/2-R1	2104481
40/120-1,5/2-R1	2104481
40/130-2,2/2-R1	2104487
40/150-3/2-R1	2104487
40/160-4/2-R1	2104487
50/105-0,75/2-R1	2104481

Atribuição ao tipo de bomba/sonda de pressão diferencial

VeroTwin-DP-E	Ref. do kit DDG
50/130-2,2/2-R1	2104481
50/140-3/2-R1	2104487
50/150-4/2-R1	2104487
65/110-2,2/2-R1	2104479
65/115-1,5/2-R1	2104482
65/120-3/2-R1	2104481
65/130-4/2-R1	2104487
80/105-3/2-R1	2104481
80/110-4/2-R1	2104481
80/115-2,2/2-R1	2104482

Atribuição ao tipo de bomba/sonda de pressão diferencial	
CronoLine-IL-E	Ref. do kit DDG
40/170-5,5/2-R1	2104490
40/200-7,5/2-R1	2116735
40/220-11/2-R1	2104492
50/160-5,5/2-R1	2104490
50/170-7,5/2-R1	2104490
50/180-7,5/2-R1	2116735
50/210-11/2-R1	2104491
50/220-15/2-R1	2104492
65/150-5,5/2-R1	2104490
65/160-7,5/2-R1	2104490
65/170-11/2-R1	2104489
65/200-15/2-R1	2104491
65/210-18,5/2-R1	2104491
65/220-22/2-R1	2104492
80/130-5,5/2-R1	2116734
80/140-7,5/2-R1	2104490
80/150-7,5/2-R1	2104490
80/160-11/2-R1	2104489
80/170-15/2-R1	2104489
80/190-18,5/2-R1	2104491

Atribuição ao tipo de bomba/sonda de pressão diferencial	
CronoLine-IL-E	Ref. do kit DDG
80/200-22/2-R1	2104491
100/145-11/2-R1	2104489
100/150-15/2-R1	2104489
100/160-18,5/2-R1	2104489
100/165-22/2-R1	2104489
100/220-5,5/4-R1	2116734
100/250-7,5/4-R1	2116734
100/270-11/4-R1	2104489
125/210-5,5/4-R1	2116734
125/220-7,5/4-R1	2116734
150/190-5,5/4-R1	2116734
150/200-7,5/4-R1	2116734
150/220-11/4-R1	2116734
150/250-15/4-R1	2104484
150/260-18,5/4-R1	2104489
150/270-22/4-R1	2104489
200/240-15/4-R1	2104484
200/250-18,5/4-R1	2104484
200/260-22/4-R1	2104484

Atribuição ao tipo de bomba/sonda de pressão diferencial	
CronoTwin-DL-E	Ref. do kit DDG
40/170-5,5/2-R1	2104490
40/200-7,5/2-R1	2116734
40/220-11/2-R1	2104492
50/160-5,5/2-R1	2104490
50/170-7,5/2-R1	2104490
50/180-7,5/2-R1	2116735
50/210-11/2-R1	2104491
50/220-15/2-R1	2104492
65/150-5,5/2-R1	2104490
65/160-7,5/2-R1	2104490
65/170-11/2-R1	2104489
65/200-15/2-R1	2104491
65/210-18,5/2-R1	2104491
65/220-22/2-R1	2104492
80/130-5,5/2-R1	2116734
80/140-7,5/2-R1	2104490
80/150-7,5/2-R1	2104490
80/160-11/2-R1	2104489
80/170-15/2-R1	2104489
80/190-18,5/2-R1	2104491

Atribuição ao tipo de bomba/sonda de pressão diferencial	
CronoTwin-DL-E	Ref. do kit DDG
80/200-22/2-R1	2104491
100/145-11/2-R1	2104489
100/150-15/2-R1	2104489
100/160-18,5/2-R1	2104489
100/165-22/2-R1	2104489
100/220-5,5/4-R1	2116734
100/250-7,5/4-R1	2116734
100/270-11/4-R1	2104489
125/210-5,5/4-R1	2116734
125/220-7,5/4-R1	2116734
150/190-5,5/4-R1	2116734
150/200-7,5/4-R1	2116734
150/220-11/4-R1	2104484
150/250-15/4-R1	2104484
150/260-18,5/4-R1	2104489
150/270-22/4-R1	2104489
200/240-15/4-R1	2104484
200/250-18,5/4-R1	2104484
200/260-22/4-R1	2104484

Atribuição ao tipo de bomba/sonda de pressão diferencial	
CronoBloc-BL-E	Ref. do kit DDG
32/140-2,2/2-R1	2137270
32/150-3/2-R1	2137270
32/160-4/2-R1	2137270
32/170-5,5/2-R1	2137273
32/210-7,5/2-R1	2137275
32/220-11/2-R1	2137276
40/110-1,5/2-R1	2137267
40/120-2,2/2-R1	2137267
40/130-3/2-R1	2137270
40/140-4/2-R1	2137270
40/160-5,5/2-R1	2137271
40/170-7,5/2-R1	2137273
40/180-7,5/2-R1	2137273
40/210-11/2-R1	2137274
40/220-15/2-R1	2137276
40/230-18,5/2-R1	2137276
40/240-22/2-R1	2137276
50/110-3/2-R1	2137267
50/120-4/2-R1	2137267
50/130-5,5/2-R1	2137271
50/140-7,5/2-R1	2137271
50/150-7,5/2-R1	2137271
50/170-11/2-R1	2137274
50/200-15/2-R1	2137274
50/210-18,5/2-R1	2137274
50/220-22/2-R1	2137276
65/120-4/2-R1	2137267
65/130-5,5/2-R1	2137268

Atribuição ao tipo de bomba/sonda de pressão diferencial	
CronoBloc-BL-E	Ref. do kit DDG
65/140-7,5/2-R1	2137271
65/160-11/2-R1	2137272
65/170-15/2-R1	2137272
65/190-18,5/2-R1	2137274
65/210-22/2-R1	2137274
80/145-11/2-R1	2137272
80/150-15/2-R1	2137272
80/160-18,5/2-R1	2137272
80/165-22/2-R1	2137272
50/270-5,5/4-R1	2137271
65/240-5,5/4-R1	2137271
65/265-7,5/4-R1	2137271
80/220-5,5/4-R1	2137268
80/250-7,5/4-R1	2137268
80/270-11/4-R1	2137272
100/200-5,5/4-R1	2137268
100/220-7,5/4-R1	2137268
100/250-11/4-R1	2137269
100/270-15/4-R1	2137272
100/305-18,5/4-R1	2137272
100/315-22/4-R1	2137272
125/185-5,5/4-R1	2137268
125/210-7,5/4-R1	2137268
125/225-11/4-R1	2137269
125/245-15/4-R1	2137269
125/265-18,5/4-R1	2137272
125/275-22/4-R1	2137272



Wilo-SK 601N



Wilo-SK 602N



Wilo-SK 622N

Grupo de produto: PG14

Proteção total do motor				
Tipo	Descrição	Ref.		EUR
SK 601N	Temporizador diário de montagem mural para o arranque/paragem automáticos, em função do tempo, de bombas simples. Ligação direta para bombas monofásicas (EM) sem proteção térmica do motor (WSK), em bombas trifásicas ou em monofásicas com WSK apenas em combinação com a Wilo-SK 602 N, SK 622 N.	2120443	A	261,-
SK 602N	Dispositivo de proteção de proteção total do motor para a ligação elétrica de bombas monofásicas (EM) e trifásicas (DM) com proteção térmica do motor (WSK) incorporada para a vigilância da temperatura do mesmo. Com interruptor ON/OFF com luz de indicação de funcionamento, contator/proteção do motor e terminais para controlo ON/OFF externo.	2120444	A	254,-
SK 622N	Como o SK 602N, mas com contactos livres de tensão para a indicação externa de funcionamento (SBM) e avaria (SSM), assim como um LED de indicações de avaria.	2120445	A	284,-
Proteção do motor (1,0-1,6A) 1~230V	Dispositivo de proteção para bombas monofásicas com intensidade entre 1,0 e 1,6A.	4066592	ND	347,-
Proteção do motor (0,25-0,4A) 3~400V	Dispositivo de proteção para bombas trifásicas com intensidade entre 0,25 e 0,4A.	4066589	ND	330,-

Dispositivo de proteção para PTC de bombas de rotor seco					
Tipo		Para bombas Wilo...	Ref.		EUR
Dispositivo de proteção para PTC	Para montagem em quadro elétrico (1 dispositivo necessário por motor)	IPL, DPL, IL, DL, BL, IPS, IPH-O, IPH-W, NL, NPG	509275993	A	126,-

Sensor PTC					
Tipo		Para bombas Wilo...	Grupo de produto	Custo adicional	
				EUR	
Sensor PTC	(Variante K3)	das séries IPL, IPH-O/W, IPS, IL, BL até 7,5 kW	C	PG14	484,-
		das séries IL, BL 11kW até 55 kW	C	PG14	580,-
		da série IL a partir de 75 kW	D	PG14	Sob consulta
		das séries DPL, DL até 7,5 kW	C	PG14	968,-
		das séries DL desde 11 kW até 55 kW	C	PG14	1.160,-



Caixa de comutação Wilo "N"

Grupo de produto: PG14

Acessórios para Wilo-TOP...

Tipo	Descrição	Composição	Ref.		EUR
Caixa de comutação "N"	Para a transformação na caixa de bornes das bombas trifásicas sem regulação da série TOP (são necessárias 2 caixas de comutação para bombas duplas) à tensão de rede existente trifásica de 230 V, 50 Hz. Peso aprox. 30 g. A comutação de 3 velocidades da bomba mantém-se.	-	2040655	S	46,-



Módulo de gestão de bombas duplas, ou de bombas simples

Tipo	Descrição	Ref.		Grupo de produto	EUR
MGP	Módulo de gestão de bombas duplas, ou de bombas simples em paralelo.	4042680	A	PG14	340,-

Opções com custo adicional para bombas de rotor seco

Grupo de produto: PG da bomba



Custo adicional para kits de empanque S1 para a aplicação em instalações de refrigeração/climatização, teor de glicol de 20% a 40%, +40 °C até +120 °C; teor de glicol de 40% a 50%, -20 °C até +120 °C

Grupo GRD	Código	Composição	Prazo de entrega correspondente ao preço standard		Prazo de entrega correspondente ao preço standard	
			Bomba simples	Bomba dupla	Bomba simples	Bomba dupla
				EUR		EUR
3	S1	Q1Q1X4GG	C	77,-	C	154,-
4	S1	Q1Q1X4GG	C	91,-	C	182,-
5	S1	Q1Q1X4GG	C	109,-	C	218,-
6	S1	Q1Q1X4GG	C	170,-	C	340,-
7	S1	Q1Q1X4GG	C	331,-	C	662,-
8	S1	Q1Q1X4GG	C	580,-	C	1.160,-
9	S1	Q1Q1X4GG	C	3.994,-	C	7.988,-
10	S1	Q1Q1X4GG	C	77,-	C	154,-
11	S1	Q1Q1X4GG	C	109,-	C	218,-
12	S1	Q1Q1X4GG	C	146,-	C	-
13	S1	Q1Q1X4GG	C	306,-	C	-
14	S1	Q1Q1X4GG	C	556,-	C	-
15	S1	Q1Q1X4GG	C	3.767,-	C	-
16	S1	Q1Q1X4GG	C	2.517,-	C	-

Versão composta por kit de empanque e junta da voluta

Grupo de produto: PG da bomba

Custos adicionais para kits de empanque S2 para aplicação em emulsões de óleo/água e água com teor de óleo até 90 °C

Grupo GRD	Código	Composição	Prazo de entrega correspondente ao preço standard		Prazo de entrega correspondente ao preço standard	
			Bomba simples	Bomba dupla	Bomba simples	Bomba dupla
				EUR		EUR
3	S2	AQ1VGG	C	556,-	C	1.112,-
4	S2	AQ1VGG	C	724,-	C	1.448,-
5	S2	AQ1VGG	C	785,-	C	1.570,-
6	S2	AQ1VGG	C	944,-	C	1.888,-
7	S2	AQ1VGG	C	1.257,-	C	2.514,-
8	S2	AQ1VGG	C	1.487,-	C	2.974,-
10	S2	AQ1VGG	C	556,-	-	-
11	S2	AQ1VGG	C	1.074,-	C	2.148,-

Versão composta por kit de empanque e junta da voluta

Motores especiais com custo adicional

Composição	Grupo de produto		Preço
			
400/690 V, 50 Hz, até 4 kW 230/400 V, 50 Hz, até 3 kW 3x500 V, 50 Hz 3x415 V, 50 Hz	D	PG3	10% sobre o preço da bomba standard correspondente
Outras tensões; frequência 60 Hz; motores com proteção contra explosão; todas as restantes versões especiais	D	PG3	Sob consulta

Indicações:

A tensão normalizada dos motores trifásicos para tensões segundo a norma DIN IEC 60038 (tensão de rede) pode ter uma tolerância de $\pm 10\%$.
As bombas de rotor seco com regulação eletrónica não são fornecidas com motores especiais.

 = S - em stock ; A - aprox 2 semanas ; B - aprox 3 semanas ; C - aprox 4 semanas ; D - sob consulta

Reservado ao direito de introduzir modificações, para mais informação técnica consulte os nossos catálogos.

Motores de reserva Wilo RMOT para Stratos MAXO, Stratos MAXO-D



Para bombas Stratos MAXO/Stratos MAXO-D da Wilo em caso de substituição

→ Unidade de funcionamento com motor, impulsor e módulo eletrônico

Grupo de produto: PG15MHB

Motores de reserva Wilo RMOT para Stratos MAXO, Stratos MAXO-D

Modelo	Alimentação elétrica	Peso bruto <i>m</i> kg	Ref.		EUR
Stratos MAXO 25/0,5-4 RMOT.	1~230 V, 50/60 Hz	5.6	2186319	A	602.-
Stratos MAXO 25/0,5-6 RMOT.	1~230 V, 50/60 Hz	5.6	2186320	A	648.-
Stratos MAXO 25/0,5-8 RMOT.	1~230 V, 50/60 Hz	5.6	2186321	A	722.-
Stratos MAXO 25/0,5-10 RMOT.	1~230 V, 50/60 Hz	5.9	2186322	A	783.-
Stratos MAXO 25/0,5-12 RMOT.	1~230 V, 50/60 Hz	5.9	2186323	A	967.-
Stratos MAXO 30/0,5-4 RMOT.	1~230 V, 50/60 Hz	5.6	2186324	A	620.-
Stratos MAXO/-D 30/0,5-6 RMOT.	1~230 V, 50/60 Hz	5.6	2186325	A	697.-
Stratos MAXO 30/0,5-8 RMOT.	1~230 V, 50/60 Hz	5.6	2186326	A	776.-
Stratos MAXO/-D 30/0,5-10 RMOT.	1~230 V, 50/60 Hz	5.9	2186327	A	847.-
Stratos MAXO 30/0,5-12 RMOT.	1~230 V, 50/60 Hz	5.9	2186328	A	1.096.-
Stratos MAXO 30/0,5-14 RMOT.	1~230 V, 50/60 Hz	5.9	2186329	A	1.261.-
Stratos MAXO/-D 32/0,5-8 RMOT.	1~230 V, 50/60 Hz	7.8	2186330	A	795.-
Stratos MAXO 32/0,5-10 RMOT.	1~230 V, 50/60 Hz	8.1	2186331	A	883.-
Stratos MAXO/-D 32/0,5-12 RMOT.	1~230 V, 50/60 Hz	8.1	2186332	A	1.228.-
Stratos MAXO 32/0,5-16 RMOT.	1~230 V, 50/60 Hz	11	2186333	A	1.474.-
Stratos MAXO 40/0,5-4 RMOT.	1~230 V, 50/60 Hz	7.8	2186334	A	837.-
Stratos MAXO/-D 40/0,5-8 RMOT.	1~230 V, 50/60 Hz	8.1	2186335	A	1.285.-
Stratos MAXO/-D 40/0,5-12 RMOT.	1~230 V, 50/60 Hz	11.1	2186336	A	1.521.-
Stratos MAXO/-D 40/0,5-16 RMOT.	1~230 V, 50/60 Hz	11.1	2186337	A	2.090.-
Stratos MAXO/-D 50/0,5-6 RMOT.	1~230 V, 50/60 Hz	8.1	2186338	A	1.446.-
Stratos MAXO/-D 50/0,5-8 RMOT.	1~230 V, 50/60 Hz	11	2186339	A	1.664.-
Stratos MAXO/-D 50/0,5-9 RMOT.	1~230 V, 50/60 Hz	11	2186340	A	1.879.-
Stratos MAXO/-D 50/0,5-12 RMOT.	1~230 V, 50/60 Hz	11.1	2186341	A	2.005.-
Stratos MAXO 50/0,5-14 RMOT.	1~230 V, 50/60 Hz	17.5	2186342	A	2.449.-
Stratos MAXO/-D 50/0,5-16 RMOT.	1~230 V, 50/60 Hz	18.6	2186343	A	2.721.-
Stratos MAXO/-D 65/0,5-6 RMOT.	1~230 V, 50/60 Hz	11.1	2186344	A	1.764.-
Stratos MAXO 65/0,5-9 RMOT.	1~230 V, 50/60 Hz	11.1	2186345	A	2.035.-
Stratos MAXO/-D 65/0,5-12 RMOT.	1~230 V, 50/60 Hz	17.5	2186346	A	2.288.-
Stratos MAXO/-D 65/0,5-16 RMOT.	1~230 V, 50/60 Hz	18.6	2186347	A	2.781.-
Stratos MAXO/-D 80/0,5-6 RMOT.	1~230 V, 50/60 Hz	17.5	2186348	A	2.535.-
Stratos MAXO/-D 80/0,5-12 RMOT.	1~230 V, 50/60 Hz	18.6	2186349	A	3.191.-
Stratos MAXO/-D 80/0,5-16 RMOT.	1~230 V, 50/60 Hz	18.6	2186350	A	3.799.-
Stratos MAXO 100/0,5-6 RMOT.	1~230 V, 50/60 Hz	17.5	2186351	A	2.909.-
Stratos MAXO 100/0,5-12 RMOT.	1~230 V, 50/60 Hz	18.6	2186352	A	3.824.-

☞ = S – em stock ; A – aprox 2 semanas ; B – aprox 3 semanas ; C – aprox 4 semanas ; D – sob consulta
Reservado ao direito de introduzir modificações, para mais informação técnica consulte os nossos catálogos.

Motores de reserva Wilo RMOT para Stratos MAXO-Z



Para bombas Stratos MAXO-Z da Wilo em caso de substituição

→ Unidade de funcionamento com motor, impulsor e módulo eletrónico

Grupo de produto: PG15MHB

Motores de reserva Wilo RMOT para Stratos MAXO-Z

Modelo	Alimentação eléctrica	Peso bruto	Ref.		
				<i>m</i> kg	EUR
Stratos MAXO-Z 25/0,5-6 RMOT.	1~230 V, 50/60 Hz	5.6	2186383	A	813.-
Stratos MAXO-Z 25/0,5-8 RMOT.	1~230 V, 50/60 Hz	5.6	2186384	A	908.-
Stratos MAXO-Z 25/0,5-12 RMOT.	1~230 V, 50/60 Hz	5.9	2186385	A	1.215.-
Stratos MAXO-Z 30/0,5-6 RMOT.	1~230 V, 50/60 Hz	5.6	2186386	A	876.-
Stratos MAXO-Z 30/0,5-8 RMOT.	1~230 V, 50/60 Hz	5.6	2186387	A	976.-
Stratos MAXO-Z 30/0,5-12 RMOT.	1~230 V, 50/60 Hz	5.9	2186388	A	1.378.-
Stratos MAXO-Z 32/0,5-8 RMOT.	1~230 V, 50/60 Hz	8.9	2186389	A	999.-
Stratos MAXO-Z 32/0,5-12 RMOT.	1~230 V, 50/60 Hz	9.3	2186390	A	1.544.-
Stratos MAXO-Z 40/0,5-8 RMOT.	1~230 V, 50/60 Hz	9.3	2186391	A	1.322.-
Stratos MAXO-Z 40/0,5-12 RMOT.	1~230 V, 50/60 Hz	12.2	2186392	A	1.564.-
Stratos MAXO-Z 50/0,5-9 RMOT.	1~230 V, 50/60 Hz	11.0	2186393	A	1.933.-
Stratos MAXO-Z 65/0,5-12 RMOT.	1~230 V, 50/60 Hz	19.5	2186394	A	2.354.-

Motores de reserva Wilo RMOT para Stratos, Stratos-D



Para bombas Wilo-Stratos/Stratos-D em caso de substituição

→ Unidade de funcionamento com motor, impulsor e módulo eletrónico

Grupo de produto: PG15MHB

Motores de reserva Wilo RMOT para Wilo-Stratos, Stratos-D

Modelo	Alimentação eléctrica	Peso bruto m kg	Ref.		
					EUR
Stratos 25/1-4 RMOT.	1~230 V, 50/60 Hz	4,3	2119570	S	464,-
Stratos 25/1-6 RMOT.	1~230 V, 50/60 Hz	4,3	2095080	S	557,-
Stratos 25/1-8 RMOT.	1~230 V, 50/60 Hz	4,3	2095081	S	622,-
Stratos 25/1-10 RMOT.	1~230 V, 50/60 Hz	4,3	2119571	S	684,-
Stratos 25/1-12 RMOT.	1~230 V, 50/60 Hz	5,0	2146520	S	796,-
Stratos 30/1-4 RMOT.	1~230 V, 50/60 Hz	4,3	2119572	S	538,-
Stratos 30/1-6 RMOT.	1~230 V, 50/60 Hz	4,3	2095082	S	601,-
Stratos 30 (-D 32)/1-8 RMOT.	1~230 V, 50/60 Hz	4,3	2095083	S	684,-
Stratos 30/1-10 RMOT.	1~230 V, 50/60 Hz	4,3	2119573	S	749,-
Stratos 30/1-12 RMOT.	1~230 V, 50/60 Hz	5,1	2095084	S	880,-
Stratos 32/1-10 RMOT.	1~230 V, 50/60 Hz	4,3	2119574	S	815,-
Stratos /-D 32/1-12 RMOT.	1~230 V, 50/60 Hz	3,5	2095085	S	1.058,-
Stratos 40/1-4 RMOT.	1~230 V, 50/60 Hz	4,3	2095086	S	736,-
Stratos /-D 40/1-8 RMOT.	1~230 V, 50/60 Hz	5,2	2095087	S	1.086,-
Stratos 40/1-10 RMOT.	1~230 V, 50/60 Hz	4,3	2119575	S	830,-
Stratos /-D 40/1-12 RMOT.	1~230 V, 50/60 Hz	7,2	2095088	S	1.310,-
Stratos /-D 40/1-16 RMOT.	1~230 V, 50/60 Hz	14,1	2146337	S	1.619,-
Stratos 50/1-6 RMOT	1~230 V, 50/60 Hz	5,2	2151883	S	1.245,-
Stratos /-D 50/1-8 RMOT.	1~230 V, 50/60 Hz	5,2	2095089	S	1.433,-
Stratos /-D 50/1-9 RMOT.	1~230 V, 50/60 Hz	7,2	2095090	S	1.618,-
Stratos 50/1-10 RMOT.	1~230 V, 50/60 Hz	4,3	2119576	S	986,-
Stratos /-D 50/1-12 RMOT.	1~230 V, 50/60 Hz	7,2	2095091	S	1.727,-
Stratos /-D 50/1-16 RMOT.	1~230 V, 50/60 Hz	15,2	2146338	S	1.989,-
Stratos 65/1-6 RMOT	1~230 V, 50/60 Hz	7,2	2151884	S	1.544,-
Stratos 65/1-9 RMOT.	1~230 V, 50/60 Hz	7,2	2095092	S	1.753,-
Stratos /-D 65/1-12 RMOT.	1~230 V, 50/60 Hz	11,6	2095093	S	1.971,-
Stratos/-D 65/1-12 RMOT. (SW≥6.10)	1~230 V, 50/60 Hz	11,6	2163268	S	1.971,-
Stratos /-D 65/1-16 RMOT.	1~230 V, 50/60 Hz	15,2	2146339	S	2.395,-
Stratos/-D 80/1-6 RMOT.	1~230 V, 50/60 Hz	13,0	2163269	S	2.150,-
Stratos /-D 80/1-12 RMOT.	1~230 V, 50/60 Hz	13,0	2095094	S	2.749,-
Stratos 100/1-6 RMOT	1~230 V, 50/60 Hz	13,0	2151886	S	2.505,-
Stratos 100/1-12 RMOT.	1~230 V, 50/60 Hz	13,0	2095095	S	3.294,-

 = S - em stock ; A - aprox 2 semanas ; B - aprox 3 semanas ; C - aprox 4 semanas ; D - sob consulta
Reservado ao direito de introduzir modificações, para mais informação técnica consulte os nossos catálogos.

Motores de reserva Wilo RMOT para Stratos-Z, Stratos-ZD



Para bombas Stratos-Z/Stratos-ZD da Wilo em caso de substituição

→ Unidade de funcionamento com motor, impulsor e módulo eletrónico

Grupo de produto: PG15MHB

Motores de reserva Wilo RMOT para Wilo-Stratos-Z, Stratos-ZD

Modelo	Alimentação eléctrica	Peso bruto	Ref.		
					EUR
Stratos-Z 25/1-8 RMOT.	1~230 V, 50/60 Hz	4,3	2095096	S	740,-
Stratos-Z 30/1-8 RMOT.	1~230 V, 50/60 Hz	4,3	2095097	S	761,-
Stratos-Z 30/1-12 RMOT.	1~230 V, 50/60 Hz	3,5	2095098	S	986,-
Stratos-ZD 32/1-12 RMOT.	1~230 V, 50/60 Hz	4,5	2095099	S	986,-
Stratos-Z 40/1-8 RMOT.	1~230 V, 50/60 Hz	5,2	2095100	S	1.009,-
Stratos-Z 40/1-12 RMOT.	1~230 V, 50/60 Hz	7,2	2095101	S	1.211,-
Stratos-Z 50/1-9 RMOT.	1~230 V, 50/60 Hz	7,2	2095102	S	1.406,-
Stratos-Z 65/1-12 RMOT.	1~230 V, 50/60 Hz	11,6	2095103	S	1.941,-

Motores de reserva Wilo RMOT para Yonos MAXO, Yonos MAXO-D



Para bombas Yonos MAXO/Yonos MAXO-D/
Yonos MAXO-Z da Wilo em caso de substituição

→ Unidade de funcionamento com motor, impulsor e módulo eletrónico

Grupo de produto: PG15MHB

Motores de reserva Wilo RMOT para Yonos MAXO, Yonos MAXO-D

Modelo	Alimentação eléctrica	Peso bruto m kg	Ref.		
					EUR
Yonos MAXO 25/0,5-7 RMOT.	1~230 V, 50/60 Hz	3,4	2146235	B	505,-
Yonos MAXO 25/0,5-10 RMOT.	1~230 V, 50/60 Hz	3,4	2146236	B	550,-
Yonos MAXO 25/0,5-12 RMOT.	1~230 V, 50/60 Hz	4,9	2146237	B	727,-
Yonos MAXO/-D 30(32)/0,5-7 RMOT.	1~230 V, 50/60 Hz	3,4	2146238	S	564,-
Yonos MAXO 30/0,5-10 RMOT.	1~230 V, 50/60 Hz	3,4	2146239	S	593,-
Yonos MAXO 30/0,5-12 RMOT.	1~230 V, 50/60 Hz	4,9	2146240	B	768,-
Yonos MAXO-D 32/0,5-11 RMOT.	1~230 V, 50/60 Hz	5,1	2146475	B	768,-
Yonos MAXO 40/0,5-4 RMOT.	1~230 V, 50/60 Hz	3,4	2146241	B	592,-
Yonos MAXO /-D 40/0,5-8 RMOT.	1~230 V, 50/60 Hz	4,9	2146242	B	900,-
Yonos MAXO /-D 40/0,5-12 RMOT.	1~230 V, 50/60 Hz	6,1	2146243	B	1.065,-
Yonos MAXO /-D 40/0,5-16 RMOT.	1~230 V, 50/60 Hz	14,1	2146244	S	1.352,-
Yonos MAXO 50/0,5-8 RMOT.	1~230 V, 50/60 Hz	4,9	2146245	B	1.166,-
Yonos MAXO/-D 50/0,5-9 RMOT.	1~230 V, 50/60 Hz	6,1	2146246	B	1.317,-
Yonos MAXO/-D 50/0,5-12 RMOT.	1~230 V, 50/60 Hz	6,1	2146247	B	1.405,-
Yonos MAXO /-D 50/0,5-16 RMOT.	1~230 V, 50/60 Hz	15,5	2146248	S	1.666,-
Yonos MAXO 65/0,5-9 RMOT.	1~230 V, 50/60 Hz	6,1	2146249	B	1.426,-
Yonos MAXO /-D 65/0,5-12 RMOT.	1~230 V, 50/60 Hz	14,1	2146250	S	1.603,-
Yonos MAXO /-D 65/0,5-16 RMOT.	1~230 V, 50/60 Hz	15,5	2146251	S	1.948,-
Yonos MAXO 80/0,5-6 RMOT.	1~230 V, 50/60 Hz	14,1	2146252	S	1.737,-
Yonos MAXO /-D 80/0,5-12 RMOT.	1~230 V, 50/60 Hz	15,5	2146253	B	2.236,-
Yonos MAXO 100/0,5-12 RMOT.	1~230 V, 50/60 Hz	15,5	2146254	B	2.679,-

Grupo de produto: PG15MHB

Motores de reserva Wilo RMOT para Yonos MAXO-Z

Modelo	Alimentação eléctrica	Peso bruto m kg	Ref.		
					EUR
Yonos MAXO-Z 25/0,5-7 RMOT.	1~230 V, 50/60 Hz	3,4	2191261	A	701,-
Yonos MAXO-Z 25/0,5-10 RMOT.	1~230 V, 50/60 Hz	3,4	2191262	A	879,-
Yonos MAXO-Z 30/0,5-7 RMOT.	1~230 V, 50/60 Hz	4,9	2191263	A	789,-
Yonos MAXO-Z 30/0,5-12 RMOT.	1~230 V, 50/60 Hz	3,4	2191264	A	1.075,-
Yonos MAXO-Z 40/0,5-8 RMOT.	1~230 V, 50/60 Hz	3,4	2191265	A	1.343,-
Yonos MAXO-Z 40/0,5-12 RMOT.	1~230 V, 50/60 Hz	4,9	2191266	A	1.599,-
Yonos MAXO-Z 50/0,5-9 RMOT.	1~230 V, 50/60 Hz	5,1	2191267	B	1.921,-
Yonos MAXO-Z 65/0,5-12 RMOT.	1~230 V, 50/60 Hz	3,4	2191268	B	2.566,-

 = S - em stock ; A - aprox 2 semanas ; B - aprox 3 semanas ; C - aprox 4 semanas ; D - sob consulta
Reservado ao direito de introduzir modificações, para mais informação técnica consulte os nossos catálogos.

Motores de reserva Wilo RMOT para TOP-Z, TOP-ZV



Para bombas TOP-Z/-ZV da Wilo em caso de substituição

→ Unidade de funcionamento com motor, impulsor e caixa de bornes

Grupo de produto: PG15MHB

Motores de reserva Wilo RMOT para Wilo-TOP-Z/-ZV

Modelo	Alimentação eléctrica	Peso bruto	Ref.		
				<i>m</i> kg	EUR
TOP-Z 20/4 EM RMOT.	1~230 V, 50 Hz	3,4	2115468	S	255,-
TOP-Z 20/4 DM RMOT.	3~400V V, 50 Hz	3,4	2115469	S	279,-
TOP-Z 25/6 EM RMOT.	1~230 V, 50 Hz	3,5	2064235	S	274,-
TOP-Z 25/6 DM RMOT.	3~400V V, 50 Hz	3,5	2122051	S	308,-
TOP-ZV 25/7 EM RMOT.	1~230 V, 50 Hz	3,5	2048348	S	274,-
TOP-ZV 25/7 DM RMOT.	3~400V V, 50 Hz	3,5	2048349	S	308,-
TOP-Z 25/10 EM RMOT.	1~230 V, 50 Hz	5,2	2087600	S	433,-
TOP-Z 25/10 DM RMOT.	3~400V V, 50 Hz	5,2	2175537	S	426,-
TOP-Z/-ZV 30/7 EM RMOT.	1~230 V, 50 Hz	3,3	2048350	S	370,-
TOP-Z/-ZV 30/7 DM RMOT.	3~400V V, 50 Hz	3,3	2048351	S	371,-
TOP-Z 30/10 EM RMOT.	1~230 V, 50 Hz	5,0	2090117	S	433,-
TOP-Z 30/10 DM PN6/10 RMOT.	3~400V V, 50 Hz	5,4	2176066	S	426,-
TOP-ZV 40/4 EM RMOT.	1~230 V, 50 Hz	3,5	2048352	S	370,-
TOP-ZV 40/4 DM RMOT.	3~400V V, 50 Hz	3,5	2048353	S	371,-
TOP-Z 40/7 EM RMOT.	1~230 V, 50 Hz	4,8	2046683	S	608,-
TOP-Z 40/7 DM GG/RG RMOT	3~400V V, 50 Hz	4,8	2176067	S	608,-
TOP-ZV 50/6 DM RMOT.	3~400V V, 50 Hz	5,0	2176068	S	608,-
TOP-ZV 50/6 EM RMOT.	1~230 V, 50 Hz	5,0	2046685	S	608,-
TOP-Z 50/7 DM GG/RG RMOT.	3~400V V, 50 Hz	8,0	2176069	S	886,-
TOP-Z/ZV 65/10 DM RMOT.	3~400V V, 50 Hz	13,0	2176070	S	1.170,-
TOP-Z 80/10 DM GG/RG RMOT.	3~400V V, 50 Hz	13,5	2176071	S	1.518,-

Grupo de produto: PG15MHB

Flanges cegas para bombas duplas Stratos-D e Yonos MAXO-D da Wilo				
Tipo	Para bombas Wilo...	Ref.		EUR
Flange cega, KIT tam.23	Stratos-D 32/1-8; Yonos MAXO-D 32/0,5-7; Stratos MAXO-D 30/0,5-6, 30/0,5-10, 32/0,5-8, 32/0,5-12, 40/0,5-8, 50/0,5-6	2049280	S	57,-
Flange cega, KIT tam.33	Stratos-D 32/1-12, 40/1-8, 50/1-8; Yonos MAXO-D 32/0,5-11, 40/0,5-8	2049991	S	66,-
Flange cega, KIT tam.43	Stratos-D 40/1-12, 50/1-9, 50/1-12; Yonos MAXO-D 40/0,5-12, 50/0,5-9, 50/0,5-12; Stratos MAXO-D 40/0,5-12, 40/0,5-16, 50/0,5-8, 50/0,5-9, 50/0,5-12, 65/0,5-6	2049992	S	75,-
Flange cega, KIT tam.53/63	Stratos-D 40/1-16, 50/1-16, 65/1-12, 65/1-16, 80/1-6, 80/1-12; Yonos MAXO-D 40/0,5-16, 50/0,5-16, 65/0,5-12, 65/0,5-16, 80/0,5-6, 80/0,5-12; Stratos MAXO-D 50/0,5-16, 65/0,5-12, 65/0,5-16, 80/0,5-6, 80/0,5-12, 80/0,5-16	2049279	S	84,-

Grupo de produto: PG15MHB

Flanges cegas para bombas duplas Wilo-TOP-SD				
Tipo	Para bombas Wilo...	Ref.		EUR
Flange cega, KIT tam.22	TOP-SD 30/5, 32/7, 40/3	2016008	A	59,-
Flange cega, KIT tam.32	TOP-SD 32/10, 40/7	2016009	S	75,-
Flange cega, KIT tam.42	TOP-SD 40/10, 50/7, 50/10, 65/10(450W), 80/7(450W)	2007496	S	88,-
Flange cega, KIT tam.52	TOP-SD 40/15, 50/15, 65/10, 65/13, 65/15, 80/7, 80/10	2007497	S	98,-
Flange cega, KIT tam.72	TOP-SD 80/15, 80/20	2094641	A	111,-

Grupo de produto: PG15MHB

Flanges cegas para bombas duplas Wilo-DPn...				
Tipo	Para bombas Wilo...	Ref.		EUR
Flange cega 210	ø 125 - 160	110969491		175,-
Flange cega 315	ø 180 - 250	121842895		380,-
Flange cega 460	ø 280 - 360	122065790		712,-

Grupo de produto: PG15MHB

Flanges cegas para as séries de bombas Stratos GIGA-D, DP-E, DL-E, DPL, DL				
Tipo	Clave	Ref.		EUR
Flange cega P190 Set	A	2040970	S	221,-
Flange cega P228 Set	B	2040971	S	225,-
Flange cega P270 Set	C	2042861	S	305,-
Flange cega P330 Set	D	2052701	S	389,-
Flange cega P400 Set	E	2052702	A	479,-
Flange cega P188 Set	F	2023964	S	193,-
Flange cega 154/MG42	G	2007496	A	88,-
Flange cega 170/MG52	H	2007497	A	98,-
Kit de montagem de flange cega P165 - D112	I	2179210	A	158,-
Kit de montagem de flange cega P165 - D136	J	2179211	A	158,-
Kit de montagem de flange cega P215 - D136	K	2179212	A	315,-
Kit de montagem de flange cega P215 - D164	L	2179213	A	315,-

☞ = S - em stock ; A - aprox 2 semanas ; B - aprox 3 semanas ; C - aprox 4 semanas ; D - sob consulta
Reservado ao direito de introduzir modificações, para mais informação técnica consulte os nossos catálogos.



Wilco-IR-Stick

Grupo de produto: PG14

Tipo	Descrição	Composição	Ref.		EUR
IR-Stick	Pen USB para troca de dados sem fio para todas as bombas Wilo com regulação eletrônica e interface de infravermelhos, adaptável a computadores com sistema operativo Windows e interface USB. A Pen IR-Stick, em conjunto com o software Wilo fornecido (CD-ROM), permite ler e guardar os registos de dados das bombas e enviar ajustes predefinidos às mesmas.	-	2109467	S	306,-

Abastecimento e Pressurização

Bombas para água fria
Grupos de pressão
Equipamentos contra incêndios

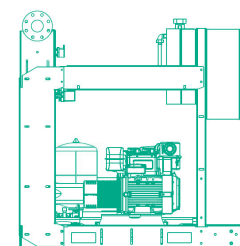
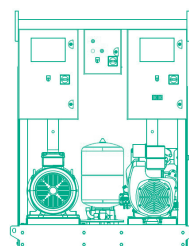
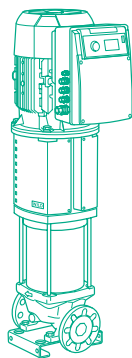
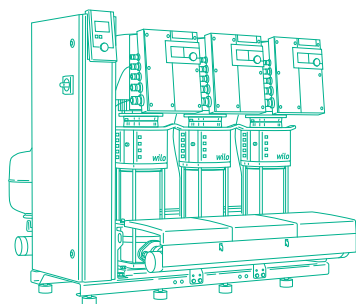

Informação técnica e critério de cálculo em abastecimento e pressurização

CTE - CÓDIGO TÉCNICO DE EDIFICAÇÃO

HS4- FORNECIMENTO DE ÁGUA

O Código Técnico de Construção é o documento técnico básico que estabelece os requisitos mínimos de qualidade que os edifícios devem cumprir, incluindo as suas instalações, entre elas os grupos de abastecimento e pressurização. O documento básico HS4 pretende estabelecer regras e procedimentos cuja aplicação resulte no cumprimento das exigências básicas de salubridade nas instalações de fornecimento de água.

SISTEMAS DE PRESSURIZAÇÃO: GRUPOS DE PRESSÃO

1. O sistema de pressurização deve permitir que, sem necessidade de arranque, se possam abastecer as zonas do edifício para as quais a pressão de rede seja insuficiente.
2. O grupo de pressão deverá ser algum dos seguintes tipos:
 - a) convencional, que contará com:
 - reservatório de alimentação, que forneça água diretamente ao equipamento de bombagem.
 - equipamento de bombagem composto, no mínimo, de duas bombas de igual desempenho e funcionamento alternado, montadas em paralelo.
 - reservatório hidropneumático, conectados a dispositivos suficientes para a avaliação dos parâmetros de pressão da instalação, para arranque/paragem automáticos.
 - b) de acionamento regulável, também denominados de caudal variável, que terá, no mínimo, um variador de frequência e um reservatório auxiliar de alimentação, que irá fornecer a água ao equipamento de bombagem, uma vez que não é permitido, no caso dos grupos convencionais, a ligação direta do equipamento à rede pública. O equipamento de bombagem terá de ser composto, no mínimo, por duas bombas de igual desempenho e funcionamento alternado, montadas em paralelo, depósitos de pressão com membrana conectados a dispositivos suficientes para a avaliação dos parâmetros da pressão da instalação, para arranque/paragem automáticos.

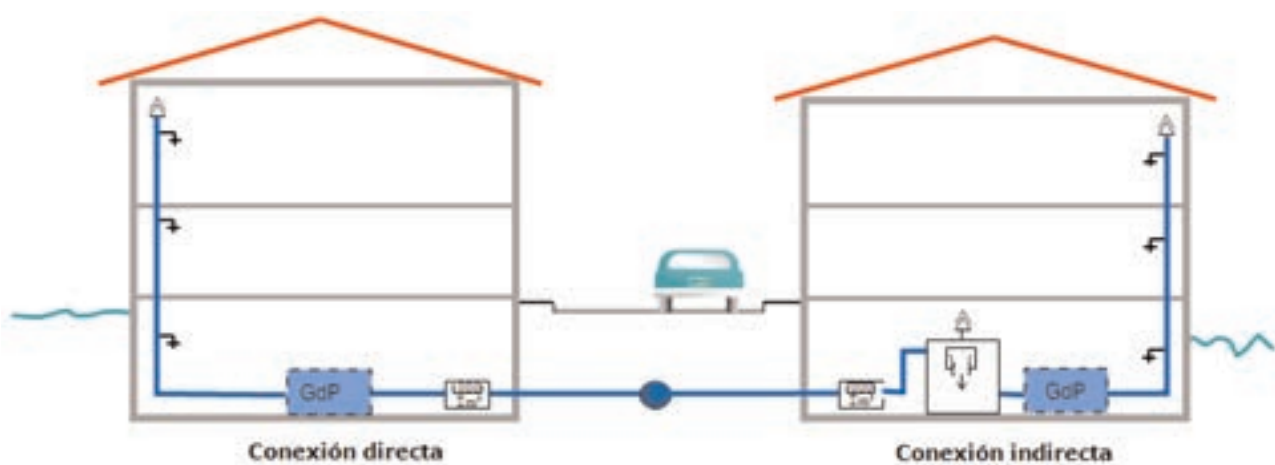

Informação técnica e critério de cálculo em abastecimento e pressurização

CONDIÇÕES DE ASPIRAÇÃO

O NPSHr é a pressão mínima necessária na entrada de aspiração de uma bomba para evitar a cavitação.

Hv: perdas de carga na aspiração (m)

Z: altura do nível de aspiração mais desfavorável até à entrada da bomba

$$NPSH_d = \frac{p_{amb} - p_{vap}}{\rho \cdot g} - H_v \pm Z[m]$$

$$\simeq 10 - H_v \pm Z[m]$$

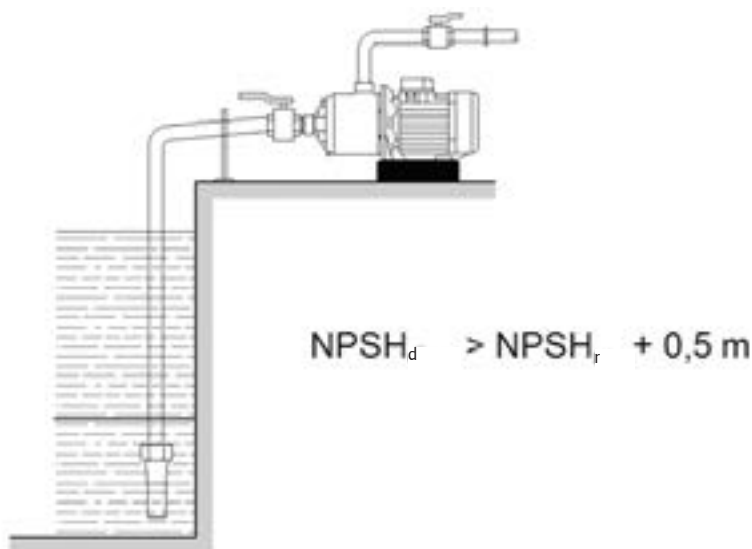

CÁLCULO DAS BOMBAS

1. O cálculo das bombas será efetuado em função do caudal e das pressões de arranque e paragem da(s) bomba(s) (mínima e máxima respetivamente), sempre que não se instalem bombas de caudal variável. Neste segundo caso, a pressão será sempre constante (com tolerâncias), para qualquer um dos caudais solicitados.
2. O número de bombas a instalar no caso de um grupo do tipo convencional, excluindo as de reserva, será determinado em função do caudal total do grupo. Deverão ser compostas por duas bombas para caudais até 10 dm³/s, três para caudais até 30 dm³/s e quatro para mais de 30 dm³/s.
3. O caudal das bombas será o máximo resultante da instalação ou do pico do caudal e será fixado pelo uso e necessidades da instalação.
4. A pressão mínima ou de arranque será o resultado da soma da altura geométrica de aspiração, da altura geométrica, da perda de carga do circuito e da pressão residual na torneira.

CÁLCULOS RÁPIDOS DE PRESSÃO

NOTA: Estima-se no exemplo, que as perdas de carga podem supor cerca de 10% da altura geométrica. Em edifícios com outras distribuições poderia ser de 15–20%.

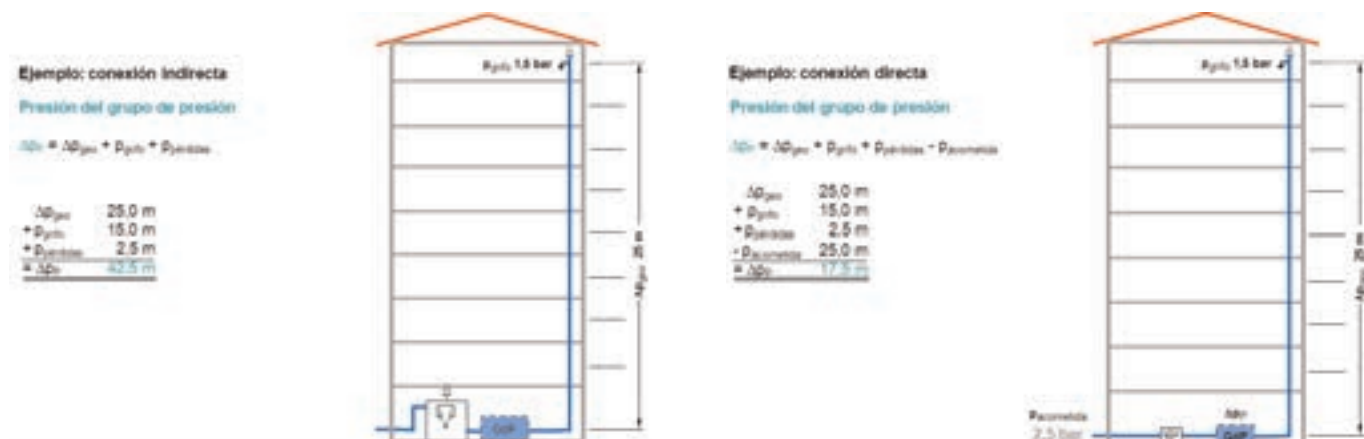

Informação técnica e critério de cálculo em abastecimento e pressurização

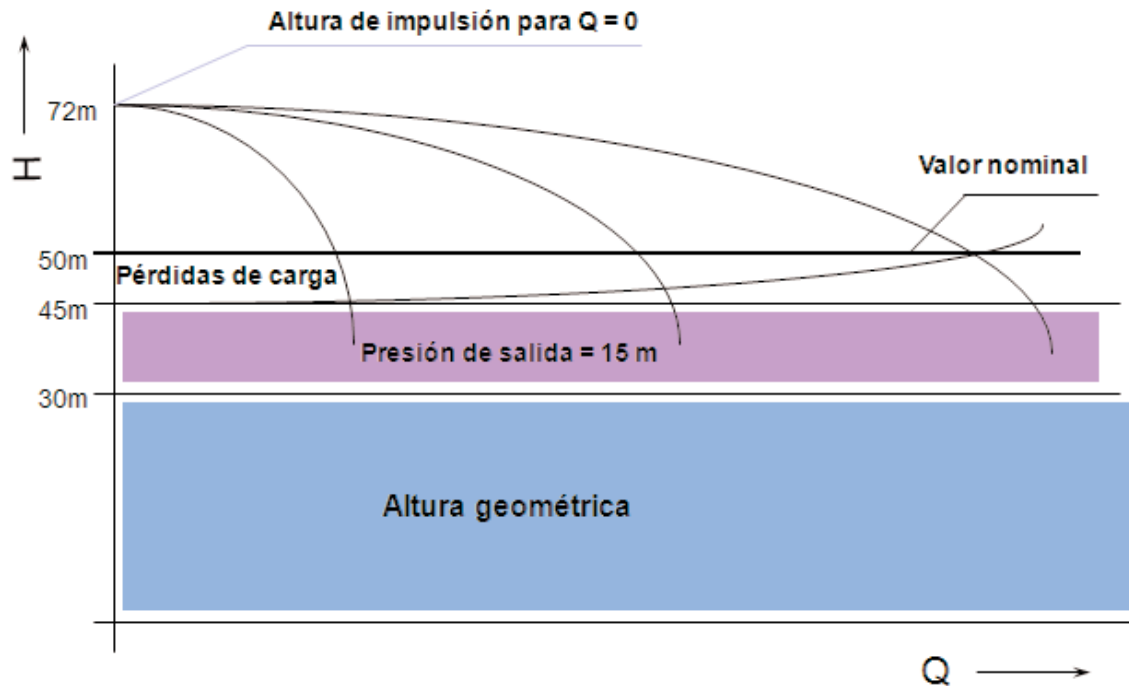

CÁLCULOS RÁPIDOS DE CAUDAL

De acordo com a norma em vigor, os caudais instantâneos mínimos de água fria nos aparelhos domésticos serão os seguintes:

Tipo de aparelho	Caudal [l/s]	Tipo de aparelho	Caudal [l/s]
Lavatório coletivo	0,05	Lava-louça doméstico	0,2
Lavatório	0,1	Lava-louça não doméstico	0,3
Chuveiro	0,2	Máquina lavar louça doméstica	0,15
Banheira de 1,40m ou mais	0,3	Máquina lavar louça industrial	0,25
Banheira de menos de 1,40m	0,2	Pia	0,2
Bidé	0,1	Máquina lavar roupa doméstica	0,2
Sanita com autoclismo	0,1	Máquina lavar roupa industrial (8kg)	0,6
Sanita com válvula de descarga	1,25	Torneira isolada	0,15
Urinol com torneira temporizada	0,15	Torneira de garagem	0,2
Urinol com autoclismo (c/u)	0,04	Sumidouro	0,2

O caudal de cálculo ou caudal simultâneo, Q_c , é o utilizado para o dimensionamento das diferentes secções da instalação. Calcula-se a partir da soma dos caudais instantâneos mínimos, em função do tipo de construção. O gráfico mostra os valores de Q_c a partir do Q_t , caudal total instalado, conforme indica a norma UNE 149201.

Exemplo de cálculo

No caso de uma moradia térrea, com duas casas de banho e uma cozinha, os caudais instantâneos podem ser calculados da seguinte forma:

As casas de banho têm:

Sanita com autoclismo: 0,2 l/s

Lavatório: 0,1 l/s

Bidé: 0,1 l/s

Banheira de menos de 1,4 m: 0,2

A cozinha tem:

Máquina de lavar roupa: 0,2 l/s

Lava louça doméstico: 0,2 l/s

Máquina de lavar louça: 0,15 l/s

Informação técnica e critério de cálculo em abastecimento e pressurização

Resultado: a moradia tem um caudal total instalado de 1,15 l/s.

Assim sendo, cumprimos as hipóteses da legenda do gráfico:

- ✓ $Q_{TOTAL} \leq 20 \text{ l/s}$
- ✓ Todo $Q_{MIN} < 0,5 \text{ l/s}$

Resultando do gráfico um caudal simultâneo $Q_C = 0.69 \text{ l/s}$.

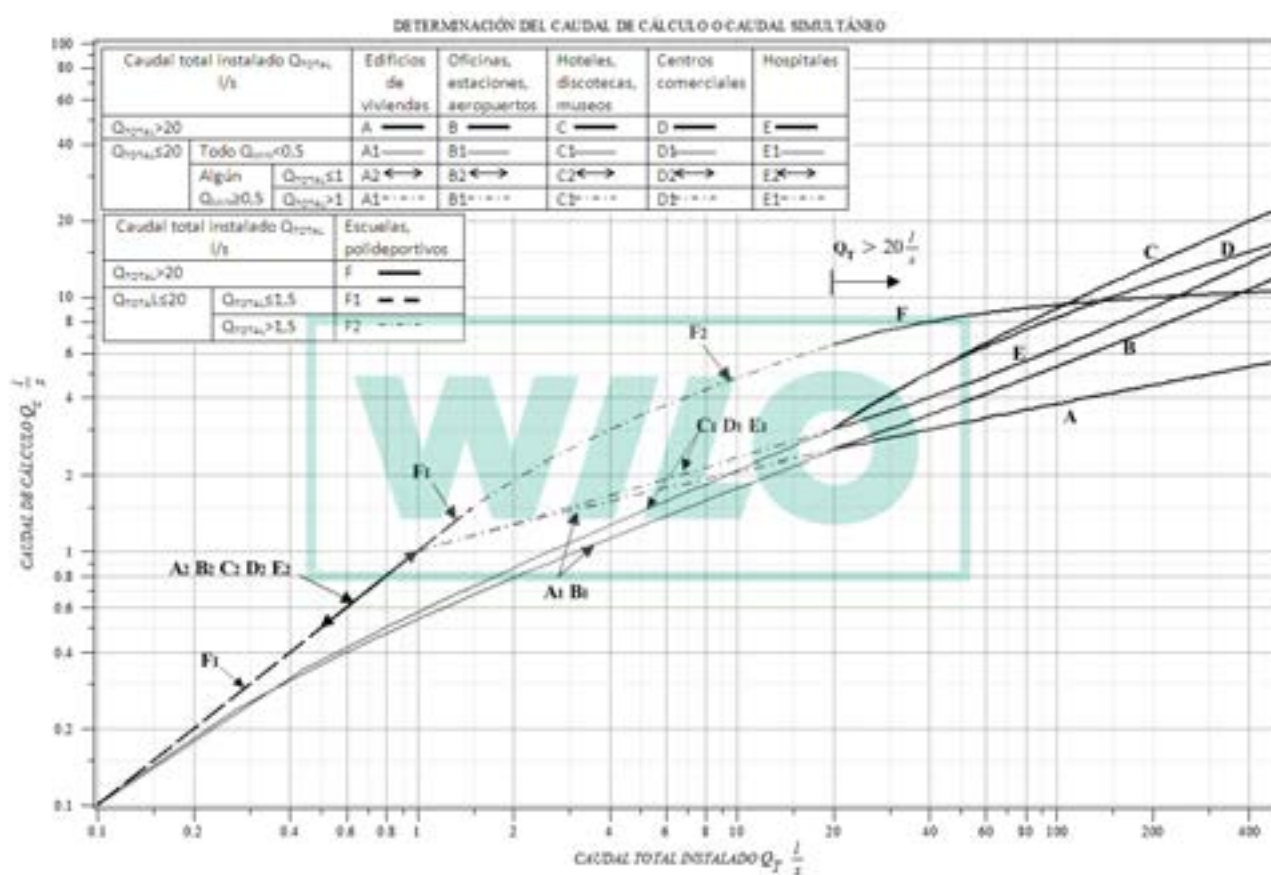

Recomenda-se a utilização do programa WILO SELECT, para:

Determinação de caudal segundo a UNE 149201

Cálculos de perda de carga

(SOLICITE-O)

Informação técnica e critério de cálculo em abastecimento e pressurização

CÁLCULO DO RESERVATÓRIO HIDROPNEUMÁTICO

Para a pressão máxima será adotado um valor que limita o número de arranques e paragens do grupo de forma a que se prolongue, o mais possível, o ciclo de vida do mesmo. Este valor será entre 2 e 3 bar acima do valor da pressão mínima.

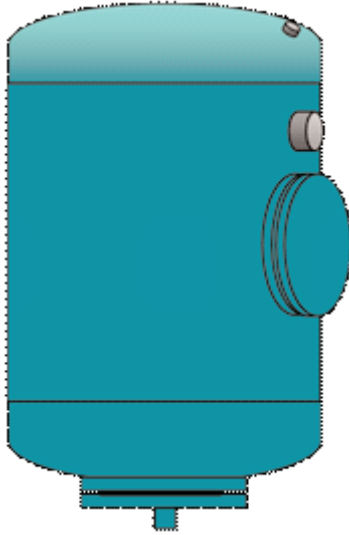

$$V_n = \frac{250}{k} \times \frac{1}{n} \times \frac{Q_{TOTAL}}{N_c} \times \frac{P_p(ABS)}{\Delta P}$$

- V_n = volume nominal do vaso [l]
 n = nº de bombas (incl. reserva)
 Q_{TOTAL} = caudal do grupo [m³/h]
 ΔP = diferença de pressão
 $P_p(ABS)$ = pressão absoluta de paragem
 k = coeficiente de enchimento (0,7-0,9)
 N_c = nº de arranques por hora

* máx. 10 arranques para bombas a partir de 5,5 kW

DIÂMETRO DAS TUBAGENS

O dimensionamento das secções de distribuição será feito selecionando uma velocidade de cálculo compreendida nos intervalos seguintes:

- i) tubagens metálicas: entre 0,50 e 2,00 m/s
- ii) tubagens termoplásticas e multicamadas: entre 0,50 e 3,50 m/s

A obtenção do diâmetro da tubagem correspondente a cada secção obtém-se em função do caudal (e das margens de velocidade). Os seguintes gráficos podem ser implementados de acordo com o material utilizado:

Seleção de tubagens

ELECCIÓN DE TUBERÍAS PLÁSTICAS

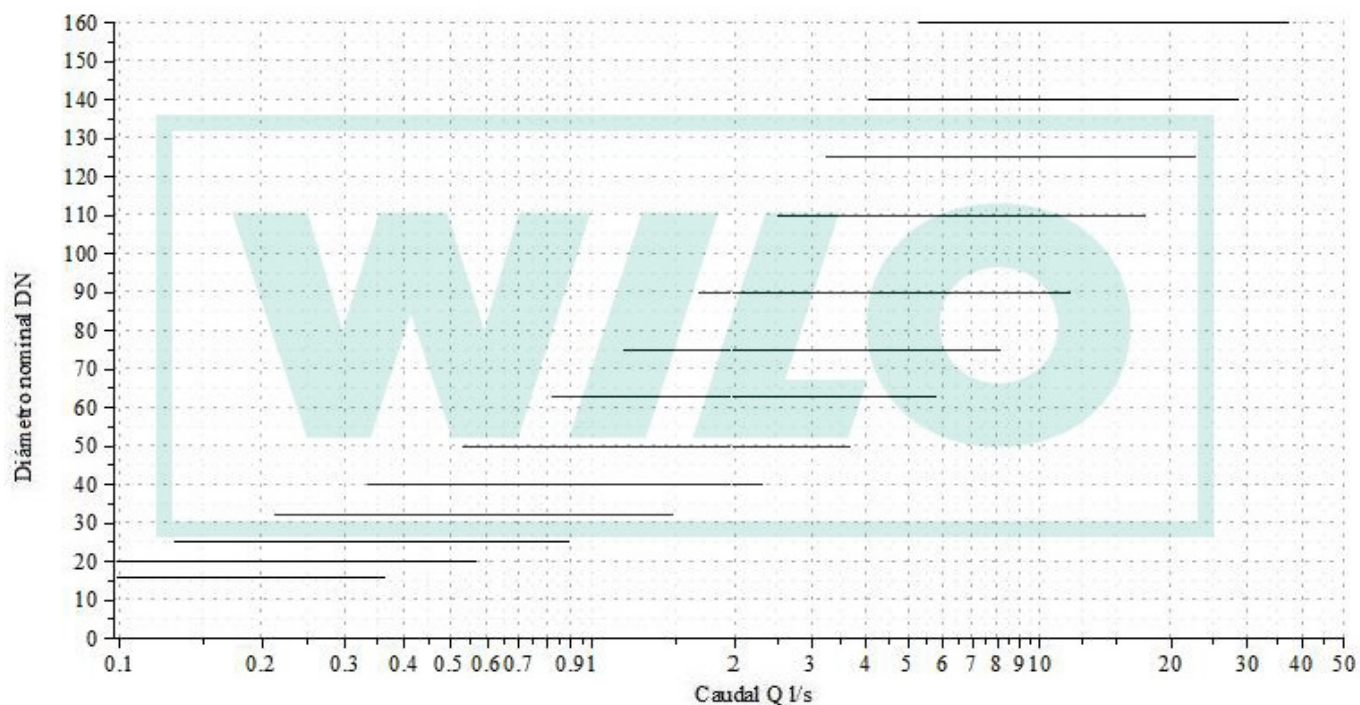

ELECCIÓN DE TUBERÍAS DE ACERO SEGÚN DIN 2448

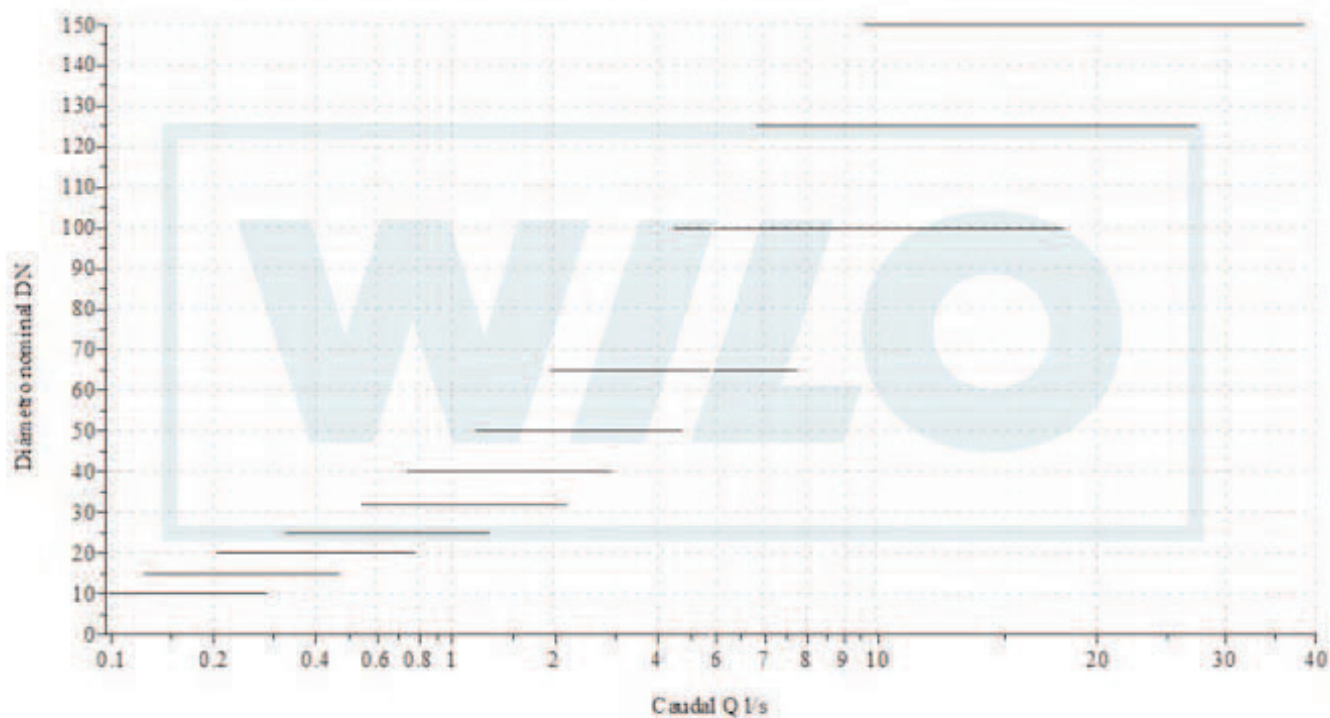

Seleção de tubagens

Diagrama de tubagens de plástico

Perdas de carga em tubagens de plástico

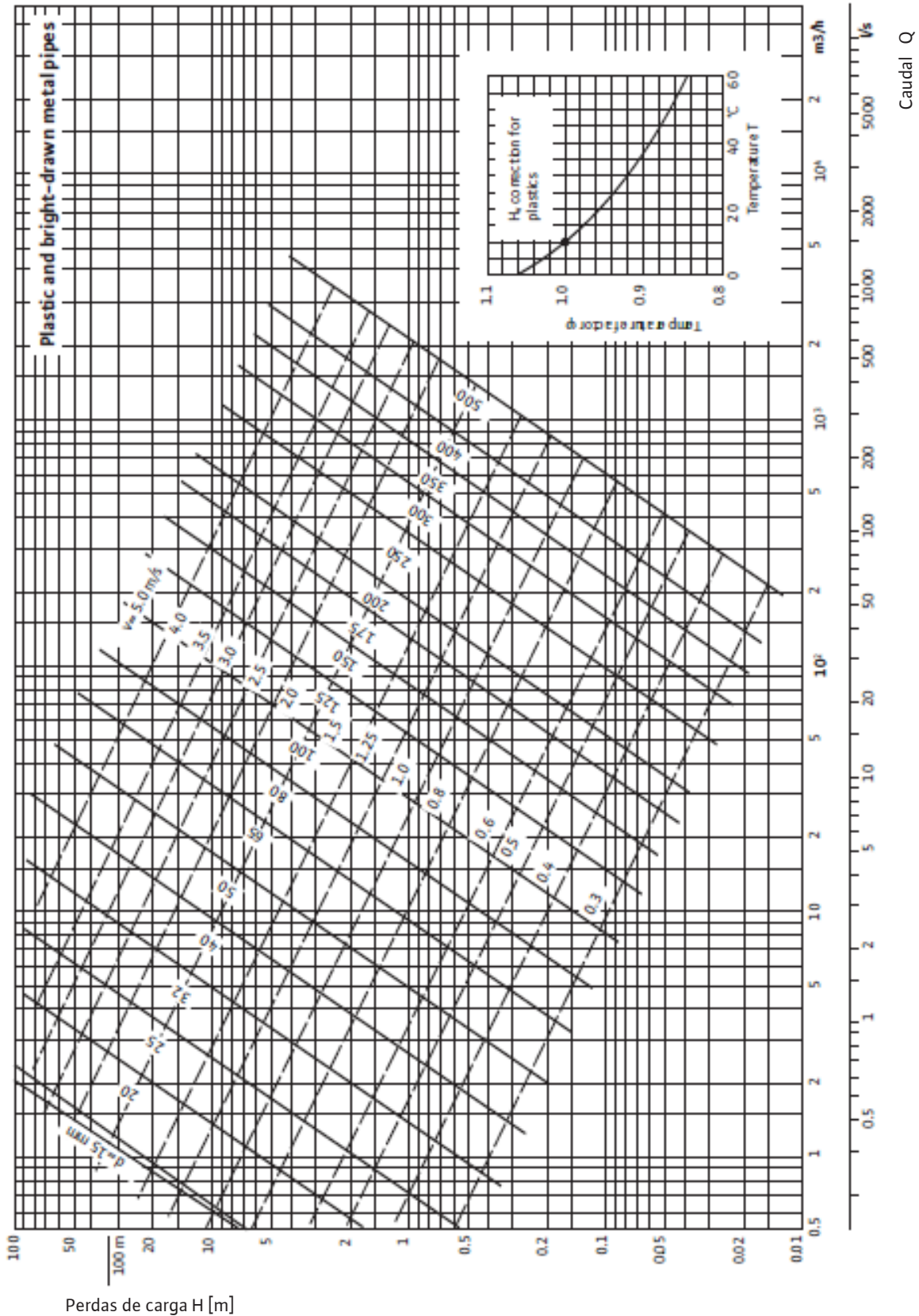

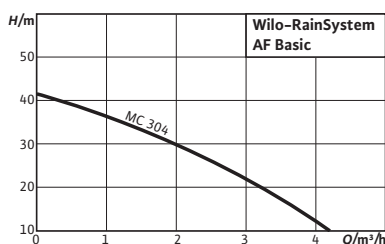
Designação

Exemplo:

AF**Basic****MC****3****04****EM**
Wilo-RainSystem AF Basic MC 304 EM

Sistema automático de aproveitamento de águas pluviais e de alimentação posterior de água potável

Série

Bomba centrífuga multicelular, auto-ferrante, horizontal da série MultiCargo MC

Caudal nominal (m³/h)

Número de impulsos

Motor monofásico 1~230 V, 50 Hz

Página
Acessórios

 Opção de arranque pelo serviço técnico da Wilo
 Filtro de aspiração flutuante
 Mangueira de aspiração

27

319

319



Wilo-RainSystem AF Basic

Tipo

Sistema de aproveitamento de águas pluviais.

Aplicação

Aproveitamento de águas pluviais para reduzir o consumo de água potável combinado com cisternas ou depósitos.

Incluído

→ Sistema de aproveitamento de águas pluviais com material de fixação, esquemas de montagem e instruções de instalação e funcionamento.

Alimentação elétrica

1~230 V, 50 Hz

Características especiais
Vantagens do produto

- Sistema compacto de aproveitamento de águas pluviais de acordo com a norma EN 1717.
- Funcionamento silencioso devido à bomba centrífuga multicelular.
- Alto rendimento devido à realimentação de água doce adaptada às necessidades do cliente.
- Depósito de realimentação que permite um fluxo mais silencioso.
- Todos os componentes em contacto com o fluido são resistentes à corrosão.
- Ligação opcional de uma bomba auxiliar.

Grupo de produto: PG5

Wilo-RainSystem AF Basic					
Modelo	Potência nominal do motor	Alimentação elétrica	Ref.		
	P_2 kW				EUR
RainSystem AF Basic MC 304	0,55	1~230 V, 50 Hz	2518349	A	1.786,-

Acessórios					
Tipo	Descrição	Ref.		Grupo de produto	
					EUR
Cobertura para AF Basic MC304	Cobertura para reduzir o ruído (também pode ser usada como embalagem de transporte).	2518385	A	PG14	157,-
Sensor de alarme de transbordamento	-	2518360	A	PG14	96,-
Kit de rotulagem para o aproveitamento de águas pluviais	-	2518362	A	PG14	55,-
Kit de ligação para AF Basic/Comfort	Kit de ligação para sistemas de aproveitamento de águas pluviais AF Basic/AF Comfort para uma ligação flexível e com amortecimento de vibrações.	2518363	A	PG14	155,-

= S - em stock ; A - aprox 2 semanas ; B - aprox 3 semanas ; C - aprox 4 semanas ; D - sob consulta
 Reservado ao direito de introduzir modificações, para mais informação técnica consulte os nossos catálogos.

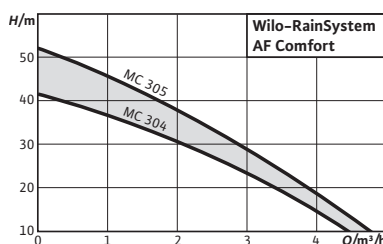

Designação

Exemplo:

AF

Comfort

MC

3

04

EM

Wilo-RainSystem AF Comfort MC 304 EM

Sistema automático de aproveitamento de águas pluviais e de alimentação posterior de água potável

Série

Bomba centrífuga multicelular, auto-ferrante, horizontal da série MultiCargo MC

Caudal nominal (m³/h)

Número de impulsores

Motor monofásico 1~230 V, 50 Hz

Acessórios

Opção de arranque pelo serviço técnico da Wilo
Filtro de aspiração flutuante
Mangueira de aspiração

Página

27
319
319

Wilo-RainSystem AF Comfort



Tipo

Sistema de aproveitamento de águas pluviais.

Aplicação

Aproveitamento de águas pluviais para reduzir o consumo de água potável combinado com cisternas ou depósitos.

Incluído

- Sistema de aproveitamento de águas pluviais, com uma só bomba com cabo de alimentação de 3,0m e tomada de rede, quadro de comando RainControl-Economy com sistema eletrónico de controlo, sensor de nível com cabo de 20m e amplitude de medição de 0-5m.
- Inclui cobertura de proteção e isolamento acústico de EPP reciclável, e um funil para a ligação do depósito de realimentação ao dreno.

Características especiais

Vantagens do produto

- Sistema de aproveitamento de águas pluviais segundo as normas DIN 1989 e EN 1717.
- Comprovado segundo as exigências especificadas pelo RAL GZ 994.
- Funcionamento silencioso devido à bomba centrífuga multicelular e à cobertura de insonorização.
- Função de ajuda automática para preparar a ferragem de aspiração.
- Realimentação com água de rede em caso de escassez de águas pluviais.

Alimentação elétrica

1~230 V, 50 Hz

Grupo de produto: PG5

Wilo-RainSystem AF Comfort						
Modelo	Potência nominal do motor	Alimentação elétrica	Ref.			
	P_2 kW					
RainSystem AF Comfort MC 304	0,55	1~230 V, 50 Hz	2518350		A	2.342,-
RainSystem AF Comfort MC 305	0,75	1~230 V, 50 Hz	2518351		A	2.404,-

Acessórios					
Tipo	Descrição	Ref.	Grupo de produto		EUR
					
Sensor de alarme de transbordamento	-	2518360	A	PG14	96,-
Kit de rotulagem para o aproveitamento de águas pluviais	-	2518362	A	PG14	55,-
Kit de ligação para AF Basic/Comfort	Kit de ligação para sistemas de aproveitamento de águas pluviais AF Basic/AF Comfort para uma ligação flexível e com amortecimento de vibrações.	2518363	A	PG14	155,-

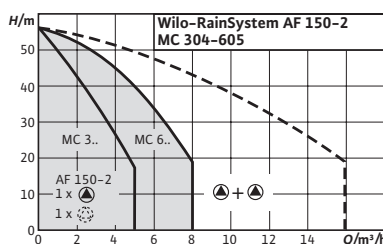

Designação

Exemplo:

AF

150

2

MC

3

04

Wilo-RainSystem AF 150-2 MC 304

Sistema automático de aproveitamento de águas pluviais e de alimentação posterior de água potável

Série

Número de bombas

Bomba centrífuga multicelular, auto-ferrante, horizontal da série MultiCargo MC

Caudal nominal (m³/h)

Número de impulsos

Acessórios

- Opção de arranque pelo serviço técnico da Wilo
- Filtro de aspiração flutuante
- Mangueira de aspiração

Página

- 27
- 319
- 319

Wilo-RainSystem AF 150



Tipo

Sistema automático de aproveitamento de águas pluviais com depósito e 2 bombas auto-ferrantes.

Aplicação

Aproveitamento de águas pluviais em edifícios e pequenas empresas para reduzir o consumo de água potável combinado com cisternas ou depósitos.

Incluído

- Duas bombas centrífugas multicelulares auto-ferrantes (MC)
- Sonda de pressão e reservatório hidropneumático de 8 litros.
- Quadro de comando RainControl-Professional com sistema eletrónico de controlo e sensor de nível
- Sensor de nível com 20m de cabo e amplitude de medição de 0-5m

Características especiais

Vantagens do produto

- Silenciosa devido às bombas centrífugas multicelulares.
- Todas as peças em contacto com o fluído são resistentes à corrosão.
- Máxima segurança de funcionamento devido ao quadro de comando RainControl Professional totalmente eletrónico.
- Alto rendimento devido à sua realimentação adaptada às necessidades do cliente.
- Grande fiabilidade devido ao seu depósito de alimentação concebido para otimizar o fluxo e reduzir os ruídos.

Alimentação elétrica

1~230 V, 50 Hz

Grupo de produto: PG6

Wilo-RainSystem AF 150

Modelo	Potência nominal do motor P_2 kW	Alimentação elétrica	Ref.		
RainSystem AF 150-2 MC 304	0,55	1~230 V, 50 Hz	2530004	C	EUR 6.303,-
RainSystem AF 150-2 MC 305	0,75	1~230 V, 50 Hz	2531205	C	EUR 6.426,-
RainSystem AF 150-2 MC 604	0,75	1~230 V, 50 Hz	2531206	C	EUR 6.416,-
RainSystem AF 150-2 MC 605	1,10	1~230 V, 50 Hz	2531207	C	EUR 6.703,-

Acessórios

Tipo	Descrição	Ref.	Grupo de produto	
Kit de rotulagem para o aproveitamento de águas pluviais	-	2518362	A PG14	EUR 55,-

☞ = S – em stock ; A – aprox 2 semanas ; B – aprox 3 semanas ; C – aprox 4 semanas ; D – sob consulta
Reservado ao direito de introduzir modificações, para mais informação técnica consulte os nossos catálogos.

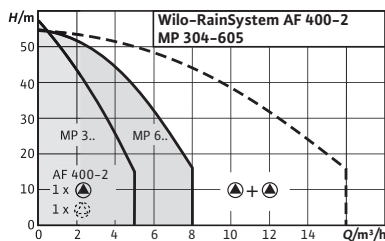

Acessórios

Opção de arranque pelo serviço técnico da Wilo

Página

27

Designação

Exemplo:

Wilo-AF 400-Rainsystem 2 MP 304

AF

Sistema automático de aproveitamento de águas pluviais e de alimentação posterior de água potável

400

Série

2

Número de bombas

MP

Bomba centrífuga multicelular, de aspiração normal, horizontal da série MultiPress MP

3

Caudal nominal (m³/h)

04

Número de impulsores

Wilo-RainSystem AF 400



Tipo

Sistema automático de aproveitamento de águas pluviais com depósito e 2 bombas de aspiração normal.

Aplicação

Aproveitamento de águas pluviais nas empresas e na indústria com o objetivo de reduzir o consumo de água potável combinado com cisternas ou depósitos.

Incluído

- Duas bombas centrífugas multicelulares, de aspiração normal.
- Depósito híbrido de 400 litros com todas as ligações necessárias.
- Sonda de pressão e reservatório hidropneumático de 8 litros.
- Quadro de comando RainControl-Hybrid com sistema eletrónico de controlo e controlo de nível para as bombas da cisterna (as bombas da cisterna devem ser adquiridas separadamente).

Características especiais

Vantagens do produto

- Silencioso devido ao seu conceito global de otimização do fluxo e supressão de ruídos (bomba centrífuga multicelular).
- Fiabilidade máxima devido ao regulador Rain-Control Hybrid, totalmente eletrónico.
- Alto rendimento devido à realimentação de água doce adaptada às necessidades do cliente.
- Controlo automático da bomba de alimentação.
- Controlo do sistema e de nível dentro da zona de baixa tensão.
- Comprovado segundo as disposições de controlo da diretiva de mercadorias RAL GZ 994.

Alimentação elétrica

3~400 V, 50 Hz

Grupo de produto: PG6

Wilo-RainSystem AF 400					
Modelo	Potência nominal do motor	Alimentação elétrica	Ref.		
	P_2 kW				EUR
RainSystem AF 400-2 MP 304	0,55	3~400 V, 50 Hz	2504587	C	7.410,-
RainSystem AF 400-2 MP 305	0,75	3~400 V, 50 Hz	2504588	C	7.502,-
RainSystem AF 400-2 MP 603	0,55	3~400 V, 50 Hz	2504589	C	7.420,-
RainSystem AF 400-2 MP 604	0,75	3~400 V, 50 Hz	2504590	C	7.554,-
RainSystem AF 400-2 MP 605	1,1	3~400 V, 50 Hz	2504591	C	7.584,-

☞ = S - em stock ; A - aprox 2 semanas ; B - aprox 3 semanas ; C - aprox 4 semanas ; D - sob consulta
Reservado ao direito de introduzir modificações, para mais informação técnica consulte os nossos catálogos.

Acessórios					
Tipo	Descrição	Ref.	Grupo de produto		
					EUR
Kit de rotulagem para o aproveitamento de águas pluviais	-	2518362	A	PG14	55,-
Módulo de ampliação AF 400	850 x 800 x 1.050 mm	2512897	B	PG14	1.476,-
Indicação do nível de enchimento AF 400	Regulador RainControl-Economy incl. sensor de nível com cabo de 20m. Fluxo de medição 0-5 m.	2512862	A	PG14	787,-

Acessórios elétricos						
Tipo	Descrição	Ref.	Grupo de produto			
					EUR	
Kit automático	Realimentação automática de água potável. Incluído: válvula solenóide com cabo de 2m, interruptor de bóia WAOEK 65, com pequeno quadro para o controlo direto da válvula solenóide.	R ½, cabo de 5 m	180493296	A	PG14	319,-
		R ½, cabo de 20 m	2005645	A	PG14	370,-
		R 1, cabo de 5 m	180549795	A	PG14	258,-
		R 1, cabo de 20 m	2007158	A	PG14	299,-

Acessórios mecânicos						
Tipo	Descrição	Ref.	Grupo de produto			
					EUR	
Válvula de pé	Válvula de pé de alta qualidade, fabricada em bronze e com válvula de retenção integrada. Filtro de aço inoxidável 1.4301.	R 3	2519816	D	PG14	950,-
		R 2½	2500711	A	PG14	540,-
		R 2	2502011	A	PG14	202,-
		R 1½	2502236	A	PG14	131,-
		R 1¼	2502408	A	PG14	88,-
Mangueira de aspiração/compressão 1¼" SE PN 10	Mangueira de aspiração resistente à pressão, inclui duas abraçadeiras para mangueira de VA, assim como conexões para mangueira R1 e R1¼ para a ligação à conexão flutuante das séries TWI5-SE, MC.	1,5 m comp.	2025973	A	PG14	93,-
		3,0 m comp.	2025974	A	PG14	173,-
		5,0 m comp.	2025975	A	PG14	258,-
		10,0 m comp.	2025976	A	PG14	475,-
		15,0 m comp.	2025977	A	PG14	690,-
Mangueira de impulsão de material sintético 3 m, Ø 42 mm	-	2027641	C	PG14	95,-	
Mangueira de impulsão de material sintético 5 m, Ø 42 mm	Ø interior de 42mm, PN 6, abraçadeira para mangueira incluída.	2027642	C	PG14	119,-	
Mangueira de impulsão de material sintético 15 m, Ø 42 mm	-	2027643	C	PG14	241,-	

= S - em stock ; A - aprox 2 semanas ; B - aprox 3 semanas ; C - aprox 4 semanas ; D - sob consulta
Reservado ao direito de introduzir modificações, para mais informação técnica consulte os nossos catálogos.

Acessórios mecânicos						
Tipo	Descrição		Ref.		Grupo de produto	EUR
						
Mangueira de impulsão de material sintético 3 m, Ø 60 mm		-	2027644	D	PG14	300,-
Mangueira de impulsão de material sintético 5 m, Ø 60 mm	Ø interior de 60mm, PN 6, abraçadeira para mangueira incluída.	-	2027645	D	PG14	362,-
Mangueira de impulsão de material sintético 15 m, Ø 60 mm		-	2027646	D	PG14	420,-
Ligação a mangueira Ø 40 mm/R 1½		Com rosca exterior, de plástico, abraçadeira para mangueira incluída.	-	4027335	A	PG14
Ligação a mangueira Ø 60 mm/R 1½	-		4027334	B	PG14	36,-

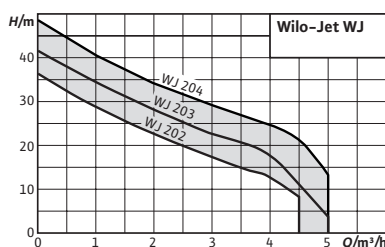

Acessórios

Para bombas e sistemas auto-ferrantes

Página

319

Designação

Exemplo: **Jet WJ 202 X**
Jet WJ Série
2 Caudal nominal (m³/h)
02 Índice de pressão
x Versão sem pega de transporte (espaço em branco: com pega)

Wilo-Jet WJ



Tipo

Bombas centrífugas de uma etapa auto-ferrantes.

Aplicação

- Bombagem de água dos poços
- Enchimento, esvaziamento de depósitos, trasfega, irrigação e rega por aspersão
- Pode ser utilizada como uma bomba de emergência em caso de inundação

Incluído

- Bomba
- Com ou sem pega dependendo da versão
- Instruções de instalação e funcionamento

Características especiais

Vantagens do produto

- Fácil de utilizar devido ao seu peso reduzido e dimensões compactas, assim como à sua prática pega de transporte (modelos sem X na descrição).
- Autoferrante até 8m, mesmo com um caudal reduzido.
- Construção robusta em aço inoxidável para um grande ciclo de vida, impulsor, veio e corpo em AISI 304.
- Motor trifásico IE3 (≥ 0,75 kW).

Grupo de produto: PG5

Wilo-Jet WJ (sem pega de transporte)

Modelo	1~230 V, 50 Hz					3~230/400 V, 50 Hz				
	Peso bruto	Potência nominal do motor	Ref.			Peso bruto	Potência nominal do motor	Ref.		
	m kg	P ₂ kW			EUR	m kg	P ₂ kW		EUR	
Jet WJ 202 X	10,2	0,55	4081221	S	216,-	-	-	-	-	-
Jet WJ 203 X	11,3	0,75	4081222	S	240,-	10,6	0,75	4212734	S	240,-
Jet WJ 204 X	12,3	1	4143999	S	281,-	14,4	1	4212735	S	281,-

Grupo de produto: PG5

Wilo-Jet WJ (com pega de transporte)

Modelo	1~230 V, 50 Hz		Ref.		
	Peso bruto	Potência nominal do motor			
	m kg	P ₂ kW			
Jet WJ 202	11,0	0,55	4081224	S	226,-
Jet WJ 203	12,0	0,75	4081225	S	251,-
Jet WJ 204	13,0	1	4144401	A	291,-

☞ = S - em stock ; A - aprox 2 semanas ; B - aprox 3 semanas ; C - aprox 4 semanas ; D - sob consulta
 Reservado ao direito de introduzir modificações, para mais informação técnica consulte os nossos catálogos.

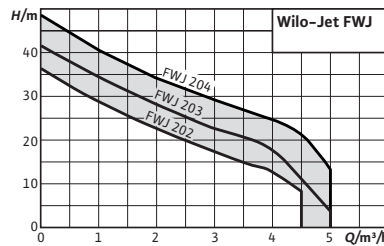

Acessórios
Para bombas e sistemas auto-ferrantes

Página
319

Designação
Exemplo: **Jet FWJ 202**
Jet FWJ Série: Bombas da série WJ com módulo automático de controlo HiControl1 integrado
2 Caudal nominal (m³/h)
02 Índice de pressão

Wilo-Jet FWJ



Tipo

Sistemas de abastecimento de água auto-ferrantes.

Aplicação

Para a bombagem de água e águas pluviais de poços e depósitos para:

- Rega por aspersão
- Irrigação e rega gota a gota

Incluído

- Bomba Wilo-Jet WJ
- Controlo de bombas Wilo-HiControl 1
- Instruções de instalação e funcionamento da bomba Wilo-Jet WJ
- Instruções de instalação e funcionamento do dispositivo eletrónico Wilo-HiControl 1
- Pega de transporte disponível como acessório

Características especiais

Vantagens do produto

- Bom funcionamento contínuo devido aos materiais resistentes à corrosão.
- Instalação completa pré-montada de fácil instalação e manutenção devido ao sistema Plug&Pump, com interface giratória de 360° que pode ser lida a partir de qualquer posição.
- Controlo eletrónico da bomba.
- Grande fiabilidade devido à proteção contra funcionamento a seco.

Alimentação elétrica

1~230 V, 50 Hz

Grupo de produto: PG5

Wilo-Jet FWJ						
Modelo	Potência nominal do motor	Peso bruto	Ref.			
	P_2 kW	m kg				
Jet FWJ 202	0,55	14,4	2543629		A	386,-
Jet FWJ 203	0,75	14,8	2543630		A	395,-
Jet FWJ 204	1	16,1	2543631		A	453,-

Acessórios						
Tipo	Descrição	Ref.	Grupo de produto			
						EUR
Pega de transporte	Pega de transporte para bombas da série Wilo-Jet FWJ.	4083526		A	PG15	15,-



Alteração da gama

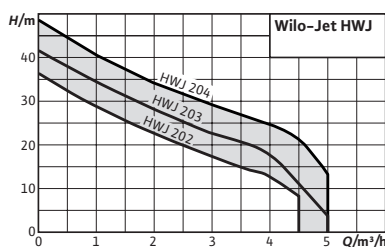

Designação

Exemplo: **Jet HWJ 20 L 202**
Jet HWJ H: Com vaso de expansão
 WJ: Modelo da bomba WJ
20 L Volume do depósito (litros)
2 Caudal nominal (m³/h)
02 Índice de pressão

Acessórios

Para bombas e sistemas auto-ferrantes

Página

319

Wilo-Jet HWJ



Tipo

Sistema de abastecimento de água auto-ferrante.

Aplicação

- Abastecimento de água
- Rega por aspersão
- Irrigação e rega gota a gota
- Bombeamento de água dos poços e depósitos com maior profundidade

Incluído

- Bomba
- Pressostato
- Manómetro
- Reservatório hidropneumático (20/50 litros)
- Mangueira flexível e união de acoplamento
- Instruções de instalação e funcionamento

Características especiais

Vantagens do produto

- O aço inoxidável evita a corrosão para um ciclo de vida mais prolongado.
- Redução da frequência de ligação e prevenção dos golpes de aríete devido ao reservatório hidropneumático com uma capacidade de 20/50 litros.
- Conectado elétrica e hidráulicamente por completo, instalação rápida e segura.

Alimentação elétrica

1~230 V, 50 Hz

Grupo de produto: PG5

Wilo-Jet HWJ com vaso de expansão de 20 litros

Modelo	Potência nominal do motor P_2 kW	Peso bruto m kg	Ref.		EUR
Jet HWJ 20 L 202	0,55	16,5	2549379	S	452,-
Jet HWJ 20 L 203	0,75	16,9	2549380	S	460,-
Jet HWJ 20 L 204	1	18,2	2549381	S	528,-

Grupo de produto: PG5

Wilo-Jet HWJ com vaso de expansão de 50 litros

Modelo	Potência nominal do motor P_2 kW	Peso bruto m kg	Ref.		EUR
Jet HWJ 50 L 202	0,55	18,4	2549382	A	498,-
Jet HWJ 50 L 203	0,75	18,8	2549383	A	506,-
Jet HWJ 50 L 204	1	20	2549384	A	557,-

☞ = S – em stock ; A – aprox 2 semanas ; B – aprox 3 semanas ; C – aprox 4 semanas ; D – sob consulta
 Reservado ao direito de introduzir modificações, para mais informação técnica consulte os nossos catálogos.

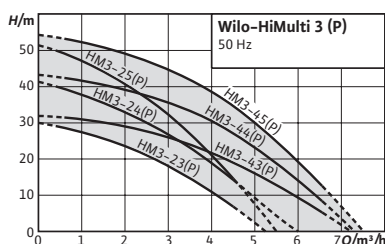

Designação
Exemplo: **HiMulti 3-23 P**
HiMulti 3 Série
2 Caudal nominal (m³/h)
3 Potência nominal
P Auto-ferrante

Acessórios
Para bombas e sistemas de aspiração normal e auto-ferrantes **Página**
319

Wilo-HiMulti 3



Tipo

Bomba centrífuga multicelular de aspiração normal (HiMulti) ou auto-ferrante (HiMulti 3 P).

Aplicação

- Abastecimento de água (homologações para o uso de água potável segundo AQS e KTW, em execução S1 também segundo WRAS)
- Rega por aspersão
- Irrigação e rega gota a gota
- Aproveitamento de águas pluviais

Incluído

- Bomba
- Dois conectores de plástico com juntas para a conexão manual à tubagem
- Conector Wilo (ligação elétrica rápida)
- Instruções de instalação e funcionamento

Alimentação elétrica

1~230 V, 50 Hz

Características especiais

Vantagens do produto

- Simples: conector Wilo (ligação elétrica rápida), interruptor ON/OFF, purga para enchimento e esvaziamento, suporte de apoio mais largo.
- Eficiente: sistema hidráulico de alta eficiência, baixo consumo de corrente e muito compacto devido à otimização do motor.
- Económica: motor mais pequeno para cumprir com as exigências de perfeição.
- Execução como bomba doméstica (bomba para o abastecimento de água doméstico) com design inovador.

Indicação



Dimensões alteradas em relação ao modelo anterior.

Grupo de produto: PG5



Wilo-HiMulti 3 ... - aspiração normal										
Modelo	Empanque mecânico standard					Empanque mecânico WRAS				
	Potência nominal do motor	Peso bruto	Ref.			Potência nominal do motor	Peso bruto	Ref.		
	P_2 kW	m kg			EUR	P_2 kW	m kg			EUR
HiMulti 3-23	0,4	10,0	4189516	S	392,-	0,4	10,0	4197375	B	407,-
HiMulti 3-24	0,4	10,5	4189518	S	397,-	0,4	10,5	4197376	B	413,-
HiMulti 3-25	0,5	11,0	4189520	S	423,-	0,5	11,0	4197377	B	439,-
HiMulti 3-43	0,4	10,0	4189522	S	434,-	0,4	10,0	4197378	B	449,-

= S - em stock ; A - aprox 2 semanas ; B - aprox 3 semanas ; C - aprox 4 semanas ; D - sob consulta
Reservado ao direito de introduzir modificações, para mais informação técnica consulte os nossos catálogos.

Grupo de produto: PG5

Wilo-HiMulti 3 ... - aspiração normal										
Modelo	Empanque mecânico standard					Empanque mecânico WRAS				
	Potência nominal do motor	Peso bruto	Ref.			Potência nominal do motor	Peso bruto	Ref.		
	P_2 kW	m kg			EUR	P_2 kW	m kg			EUR
HiMulti 3-44	0,6	11,0	4189524	S	446,-	0,6	11,0	4197379	B	462,-
HiMulti 3-45	0,8	13,0	4189526	S	526,-	0,8	13,0	4197380	B	542,-

Grupo de produto: PG5

Wilo-HiMulti 3... - auto-ferrante										
Modelo	Empanque mecânico standard					Empanque mecânico WRAS				
	Potência nominal do motor	Peso bruto	Ref.			Potência nominal do motor	Peso bruto	Ref.		
	P_2 kW	m kg			EUR	P_2 kW	m kg			EUR
HiMulti 3-23 P	0,4	10,0	4194279	S	433,-	0,4	10,0	4197369	B	448,-
HiMulti 3-24 P	0,4	10,5	4194280	S	435,-	0,4	10,5	4197370	B	450,-
HiMulti 3-25 P	0,5	11,0	4194281	S	452,-	0,5	11,0	4197371	B	467,-
HiMulti 3-43 P	0,4	10,0	4194282	S	455,-	0,4	10,0	4197372	B	470,-
HiMulti 3-44 P	0,6	11,0	4194283	S	471,-	0,6	11,0	4197373	B	487,-
HiMulti 3-45 P	0,8	13,0	4194284	S	551,-	0,8	13,0	4197374	B	567,-

 = S - em stock ; A - aprox 2 semanas ; B - aprox 3 semanas ; C - aprox 4 semanas ; D - sob consulta
Reservado ao direito de introduzir modificações, para mais informação técnica consulte os nossos catálogos.

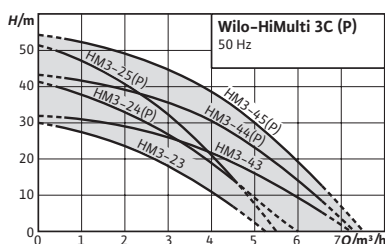

Designação

Exemplo: **HiMulti 3 C 1-24 P**
HiMulti 3 Série
C1 Versão com sistema de controlo da bomba automático Wilo-HiControl 1
2 Caudal nominal (m³/h)
4 Potência nominal
P Auto-ferrante

Acessórios **Página**
 Para bombas e sistemas de aspiração normal e auto-ferrantes 319

Wilo-HiMulti 3 C



Tipo

Sistema de abastecimento de água com dispositivo de controlo HiControl com bomba de aspiração normal (HiMulti 3 C) ou auto-ferrante (HiMulti 3 C P).

Aplicação

- Abastecimento de água (homologação para o uso de água potável segundo AQS)
- Rega por aspersão
- Irrigação e rega gota a gota
- Aproveitamento de águas pluviais

Incluído

- Bomba
- Dispositivo de controlo Wilo-HiControl 1
- 1 conector de plástico com junta para a ligação da tubagem ou mangueira de aspiração
- Instruções de instalação e funcionamento

Alimentação elétrica

1~230 V, 50 Hz

Características especiais

Vantagens do produto

- Simples: sistema Plug&Pump.
- Eficiente: sistema hidráulico de alta eficiência, baixo consumo de corrente e muito compacto devido à otimização do motor.
- Sistema automatizado e proteção de funcionamento a seco devido ao Wilo-HiControl 1.
- Silenciosa: nível sonoro entre 56 dB(A) e 64 dB(A).
- Controlo de bombas eletrónico HiControl 1 (pode ser girado a 360°) para uma instalação simples.

Indicação

Dimensões alteradas em relação ao modelo anterior.

Grupo de produto: PG5

Wilo-HiMulti 3 C... - auto-ferrante					
Modelo	Potência nominal do motor	Peso bruto	Ref.		
	P_2 kW	m kg			EUR
HiMulti 3 C 1-24 P	0,4	15,5	2543599	A	671,-
HiMulti 3 C 1-25 P	0,5	17,6	2543600	A	687,-
HiMulti 3 C 1-44 P	0,6	17,3	2543601	A	708,-
HiMulti 3 C 1-45 P	0,8	19,2	2543602	A	788,-

= S - em stock ; A - aprox 2 semanas ; B - aprox 3 semanas ; C - aprox 4 semanas ; D - sob consulta
 Reservado ao direito de introduzir modificações, para mais informação técnica consulte os nossos catálogos.

Grupo de produto: PG5

Wilo-HiMulti 3 C... - aspiração normal

Modelo	Potência nominal do motor	Peso bruto	Ref.	🚚	EUR
	P_2 kW	m kg			
HiMulti 3 C 1-23	0,4	13,9	2543603	A	627,-
HiMulti 3 C 1-24	0,4	15,5	2543604	A	633,-
HiMulti 3 C 1-25	0,5	17,6	2543605	A	658,-
HiMulti 3 C 1-43	0,4	15,2	2543606	A	670,-
HiMulti 3 C 1-44	0,6	17,3	2543607	A	683,-
HiMulti 3 C 1-45	0,8	19,2	2543608	A	761,-



Alteração da gama

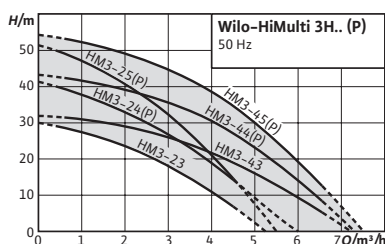

Designação

Exemplo: **HiMulti 3 H 50-24 P**
HiMulti 3 Série
H Com vaso de expansão
50 Capacidade do depósito
2 Caudal nominal (m³/h)
4 Potência nominal
P Auto-ferrante

Acessórios **Página**
 Para bombas e sistemas de aspiração normal e auto-ferrantes **319**

Wilo-HiMulti 3 H



Tipo

Sistema de abastecimento de água com reservatório hidropneumático de aspiração normal (HiMulti 3 H) ou autoferrante (HiMulti 3 H P)

Aplicação

- Abastecimento de água (homologado para uso com água potável, segundo AQS)
- Rega por aspersão
- Irrigação e rega gota a gota
- Aproveitamento de águas pluviais

Incluído

- Bomba
- Pressostato e manómetro
- Reservatório hidropneumático (50 ou 100 litros)
- Mangueira flexível e união de acoplamento
- 1 conetor de plástico com junta para a ligação da tubagem ou mangueira de aspiração
- Wilo-Connector (ligação eléctrica rápida)
- Instruções de instalação e funcionamento

Características especiais

Vantagens do produto

- Simples: sistema Plug&Pump.
- Eficiente: sistema hidráulico de alta eficiência, baixo consumo de corrente e muito compacto devido à otimização do motor.
- Sistema de funcionamento automático. Com pressostato e reservatório hidropneumático para evitar golpes de ariete.

Alimentação eléctrica

1~230 V, 50 Hz

Indicação

Dimensões alteradas em relação ao modelo anterior.

Grupo de produto: PG5

Wilo-HiMulti 3 H... - auto-ferrante						
Modelo	Potência nominal do motor	Peso bruto	Ref.			
	P_2 kW	m kg			EUR	
HiMulti 3 H 50-24 P	0,4	22,8	2549339	A	821,-	
HiMulti 3 H 50-25 P	0,5	24,9	2549340	A	846,-	
HiMulti 3 H 100-24 P	0,4	24,6	2549341	A	843,-	
HiMulti 3 H 100-25 P	0,5	26,5	2549342	A	890,-	
HiMulti 3 H 50-44 P	0,6	53,6	2549343	A	986,-	
HiMulti 3 H 50-45 P	0,8	55,7	2549344	A	1.012,-	
HiMulti 3 H 100-44 P	0,6	55,4	2549345	A	1.009,-	
HiMulti 3 H 100-45 P	0,8	57,3	2549346	A	1.055,-	

= S - em stock ; A - aprox 2 semanas ; B - aprox 3 semanas ; C - aprox 4 semanas ; D - sob consulta
 Reservado ao direito de introduzir modificações, para mais informação técnica consulte os nossos catálogos.

Grupo de produto: PG5

Wilo-HiMulti 3 H... - aspiração normal

Modelo	Potência nominal do motor	Peso bruto	Ref.	🚚	EUR
	P_2 kW	m kg			
HiMulti 3 H 50-23	0,4	21,2	2549347	A	777,-
HiMulti 3 H 50-24	0,4	22,8	2549348	A	783,-
HiMulti 3 H 50-25	0,5	24,9	2549349	A	809,-
HiMulti 3 H 100-23	0,4	52	2549353	A	942,-
HiMulti 3 H 100-24	0,4	53,6	2549354	A	948,-
HiMulti 3 H 100-25	0,5	55,7	2549355	A	974,-
HiMulti 3 H 50-43	0,4	22,5	2549350	A	777,-
HiMulti 3 H 50-44	0,6	24,6	2549351	A	805,-
HiMulti 3 H 50-45	0,8	26,6	2549352	A	841,-
HiMulti 3 H 100-43	0,4	53,3	2549356	A	942,-
HiMulti 3 H 100-44	0,6	55,4	2549357	A	971,-
HiMulti 3 H 100-45	0,8	57,3	2549358	A	1.017,-

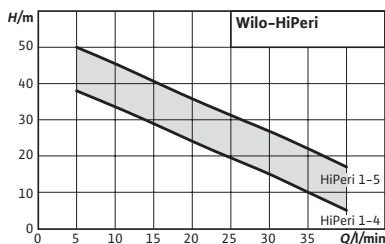
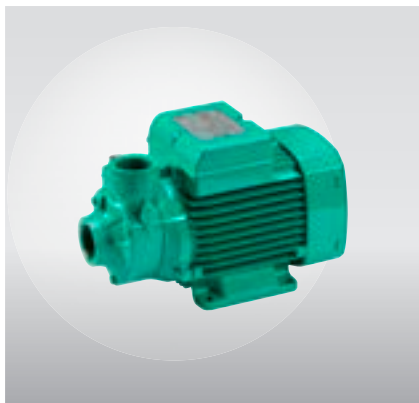

Designação

Exemplo: **HiPeri 1-4**
HiPeri 1 Série
4 Altura máxima (40 metros)

Acessórios

Para bombas e sistemas de aspiração normal

Página

319

Wilo-HiPeri



Tipo

Bomba periférica de aspiração normal.

Aplicação

- Abastecimento de água/aumento de pressão
- Captação de água
- Rega por aspersão e por rega gota a gota
- Aproveitamento de águas pluviais

Incluído

- Bomba
- Instruções de instalação e funcionamento

Alimentação elétrica

1~230 V, 50 Hz

Características especiais

Vantagens do produto

- Fácil utilização devido ao seu peso reduzido, ideal para um funcionamento contínuo.
- Impulsor de latão para os fluídos até 60°C e temperatura ambiente até 40°C.
- Eficiente devido ao consumo de potência reduzido, sem prescindir de uma altura de impulsão máxima elevada e um caudal máximo elevado.
- Até 7m de altura de aspiração.
- Ampliável com controlo eletrónico de bomba Wilo-HiControl 1.

Grupo de produto: PG5

Wilo-HiPeri						
Modelo	Potência nominal do motor 1~230 V, 50 Hz	Peso bruto		Ref.		
	P_2 kW	m kg				EUR
HiPeri 1-4	0,37	5,2		4186197	S	113,-
HiPeri 1-5	0,55	6,6		4186198	S	141,-

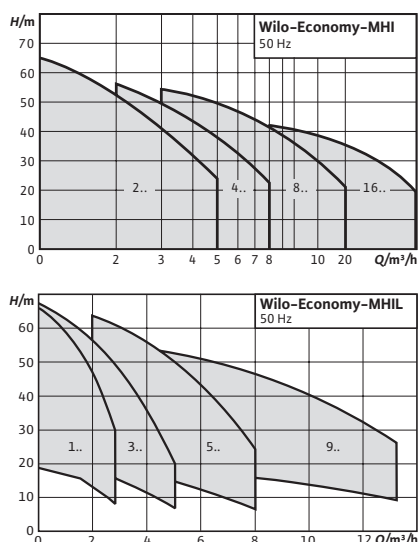

Acessórios **Página**
Para bombas e sistemas de aspiração normal 319

Designação
Exemplo: **Wilo-GPC-L 303**
GPC Série
L Bomba MHIL
3 Caudal nominal (m³/h)
03 Potência nominal da bomba

Wilo-GPC-L/H



Tipo

Sistema de abastecimento de água com dispositivo de controlo HiControl com bomba MHIL (GPC-L) e MHI (GPC-H).

Aplicação

- Abastecimento de água
- Rega por aspersão
- Irrigação e rega gota a gota
- Aproveitamento de águas pluviais

Incluído

- Bomba
- Conjunto de uniões
- Controlo de bombas Wilo-HiControl 1 com cabos
- Instruções de instalação e funcionamento

Alimentação elétrica

1~230 V, 50 Hz

Grupo de produto: PG5

Wilo-GPC-L ...					
Modelo	Potência nominal do motor	Peso bruto	Ref.		
	P_2 kW	m kg			EUR
GPC-L 303	0,55	14,5	2845065	A	591,-
GPC-L 304	0,55	15	2845066	A	604,-
GPC-L 305	0,75	16,5	2845067	A	647,-
GPC-L 503	0,75	14,6	2845070	A	618,-
GPC-L 504	0,75	15,2	2845071	A	648,-
GPC-L 505	1,1	18,9	2845072	A	747,-

Características especiais

Vantagens do produto

- Fácil instalação.
- Execução como bomba doméstica (bomba para o abastecimento de água doméstico) com design inovador.

Grupo de produto: PG5

GPC-H ...					
Modelo	Potência nominal do motor	Peso bruto	Ref.		
	P_2 kW	m kg			EUR
GPC-H 203	0,55	11,2	2845077	A	743,-
GPC-H 204	0,55	12	2845078	A	793,-
GPC-H 205	0,75	13,6	2845079	A	823,-
GPC-H 403	0,55	12,1	2845082	A	801,-
GPC-H 404	0,75	13,6	2845083	A	856,-
GPC-H 405	1,1	16,6	2845084	A	918,-

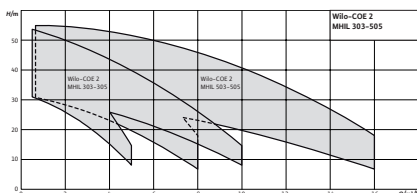

Acessórios

Para bombas e sistemas de aspiração normal

Página

319

Designação

Exemplo: **Wilo-COE-2 MHIL 303-EM/BC**
COE-2 Série
MHIL Bomba MHIL
3 Caudal nominal (m³/h)
03 Potência nominal da bomba
EM Monofásica (em branco = trifásica)
BC Quadro BC

Wilo-COE-2 MHIL BC



Tipo

Sistema de abastecimento de água de aspiração normal, pronto para funcionamento, inclui 2 bombas centrífugas de alta pressão dispostas na horizontal e ligadas em paralelo com velocidade constante, equipado com bombas de rotor seco da série MHIL e quadro BC.

Aplicação

Abastecimento de água totalmente automático e aumento de pressão em edifícios residenciais e pequenos centros industriais. Impulsão de água potável, água industrial limpa, assim como outras misturas de água que não sejam química ou mecanicamente agressivas para os materiais utilizados e também que não contenham componentes abrasivos ou de fibras longas.

Características especiais

Vantagens do produto

- Instalação com bomba centrífuga de alta pressão da série MHIL de ferro fundido e aço inoxidável.
- Sistema hidráulico de aço inoxidável em combinação com motores normalizados IE3 a partir de 0,75 kW.
- Duas bombas centrífugas de alta pressão, dispostas horizontalmente, da série MHIL para caudais até 16 m³/h e altura de impulsão até 55m.
- Quadro BC: com todas as funcionalidades operacionais para a sua utilização.

Incluído

- Grupo de pressão montado em fábrica, pronto a funcionar, com funcionamento e estabilidade comprovados
- Embalagem

- Instruções de instalação e funcionamento
- 1~230V/3~400V, 50Hz

Grupo de produto: PG6

Wilo-COE-2 MHIL BC							
Modelo	Alimentação elétrica	Pressão nominal	Potência nominal	Peso aprox.	Ref.		
		PN	P ₂	Kg			EUR
COE-2 MHIL 303-EM/BC	1~230 V, 50 Hz	PN 10	0,55	48	4164933	B	2.537,-
COE-2 MHIL 304-BC	3~400 V, 50 Hz	PN 10	0,55	50	4164939	B	2.548,-
COE-2 MHIL 304-EM/BC	1~230 V, 50 Hz	PN 10	0,55	50	4164934	B	2.583,-
COE-2 MHIL 305-BC	3~400 V, 50 Hz	PN 10	0,75	61	4164940	B	2.763,-
COE-2 MHIL 305-EM/BC	1~230 V, 50 Hz	PN 10	0,75	58	4164935	B	2.666,-
COE-2 MHIL 503-BC	3~400 V, 50 Hz	PN 10	0,55	48	4164941	B	2.527,-
COE-2 MHIL 503-EM/BC	1~230 V, 50 Hz	PN 10	0,55	48	4164936	B	2.559,-
COE-2 MHIL 504-BC	3~400 V, 50 Hz	PN 10	0,75	60	4164942	B	2.768,-
COE-2 MHIL 504-EM/BC	1~230 V, 50 Hz	PN 10	0,75	60	4164937	B	2.691,-
COE-2 MHIL 505-BC	3~400 V, 50 Hz	PN 10	1,1	61	4164943	B	2.848,-
COE-2 MHIL 505-EM/BC	1~230 V, 50 Hz	PN 10	1,1	58	4164938	B	2.896,-

☞ = S – em stock ; A – aprox 2 semanas ; B – aprox 3 semanas ; C – aprox 4 semanas ; D – sob consulta
 Reservado ao direito de introduzir modificações, para mais informação técnica consulte os nossos catálogos.

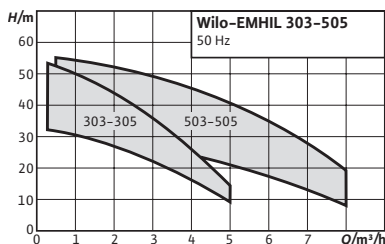

Acessórios **Página**
Para bombas e sistemas de
aspiração normal 319

Designação

Exemplo: **EMHIL 304 M**
EMHIL EMHIL Sistema de abastecimento de água composto por variador de frequência ElectronicControl e duas bombas MHIL
3 Caudal nominal (m³/h) por bomba
03 Potência nominal da bomba
M Tensão elétrica da instalação 1~230 V

Wilo-EMHIL



Tipo

Sistema de abastecimento de água de aspiração normal, com variador de frequência.

Aplicação

- Abastecimento de água
- Aproveitamento de águas pluviais
- Irrigação e rega gota a gota

Incluído

- 1 dispositivo de controlo ElectronicControl com:
 - 1 bomba da série MHIL
 - 1 dispositivo ElectronicControl (cabo de ligação de 1,4m)
 - 1 conexão giratória e 1 válvula de corte
 - Instruções de instalação e funcionamento da bomba MHIL e do dispositivo ElectronicControl

Características especiais

Vantagens do produto

- Bomba robusta multicelular com hidráulico em aço inoxidável.
- Utilização e ajuste simples através do ecrã com indicações claras, leds de estado, função de análise, adaptação dos parâmetros de regulação (PID) e proteção anticongelante.
- Plug&Pump, pré-montada e equipada com um cabo de ligação.
- Em conformidade com as normas EMC para uso doméstico (EN 61000-6-2 e EN 61000-6-3).
- Opcionalmente pode ser conectado um interruptor de bóia.

Alimentação elétrica

1~230 V, 50 Hz (para o conjunto)

Grupo de produto: PG5

Wilo-EMHIL						
Modelo	Potência nominal do motor	Peso bruto	Ref.			
	P_2 kW	m kg				
EMHIL 303 M	0,55	21,0	4161130		A	1.337,-
EMHIL 304 M	0,55	21,0	4161131		A	1.353,-
EMHIL 305 M	0,75	25,0	4161132		A	1.404,-
EMHIL 503 M	0,55	21,0	4161133		A	1.381,-
EMHIL 504 M	0,75	25,0	4161134		A	1.409,-
EMHIL 505 M	1,1	23,0	4161135		A	1.458,-

= S - em stock ; A - aprox 2 semanas ; B - aprox 3 semanas ; C - aprox 4 semanas ; D - sob consulta
Reservado ao direito de introduzir modificações, para mais informação técnica consulte os nossos catálogos..

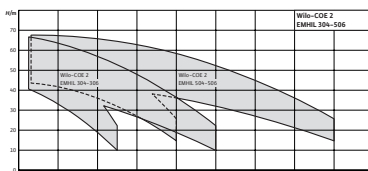

Acessórios

Para bombas e sistemas de aspiração normal

Página

319

Designação

Exemplo: **Wilo-COE-2 EMHIL305-EM**
COE Grupo de pressão compacto
2 Número de bombas
EMHIL Bombas da série MHIL, com um ElectronicControl
3 Caudal nominal (m³/h) por bomba
04 Potência nominal da bomba
EM Monofásico

Wilo-COE-2 EMHIL



Tipo

Sistema de abastecimento de água de aspiração normal, pronto para funcionamento, inclui 2 bombas centrífugas de alta pressão dispostas na horizontal e ligadas em paralelo com velocidade constante, equipado com bombas de rotor seco da série MHIL e dois quadros ElectronicControl para a regulação da velocidade.

Aplicação

Abastecimento de água totalmente automático e aumento de pressão em edifícios residenciais e pequenos centros industriais. Impulsão de água potável, água industrial limpa, assim como outras misturas de água que não sejam química ou mecanicamente agressivas para os materiais utilizados e também que não contenham componentes abrasivos ou de fibras longas.

Incluído

→ Grupo de pressão montado em fábrica, pronto a funcionar, com funcionamento e estabilidade comprovados

Alimentação elétrica

1~ 230 V, 50 Hz/60 Hz (para o conjunto)

Características especiais

Vantagens do produto

- Instalação com bomba centrífuga de alta pressão da série MHIL com impulsores e difusores em aço inox.
- Duas bombas centrífugas de alta pressão, dispostas horizontalmente, da série MHIL para caudais até 16 m³/h e altura de impulsão até 55m.
- ElectronicControl (um por cada bomba): programável como master/slave. Este quadro garante as funcionalidades operacionais através do uso de tecnologia de regulação eletrônica da velocidade.

Grupo de produto: PG6

Wilo-COE-2 EMHIL							
Modelo	Alimentação elétrica	Pressão nominal	Potência nominal	Peso aprox.	Ref.		
		PN	P ₂	Kg			EUR
COE-2 EMHIL 304-EM	1~230 V, 50 Hz	PN 10	0,55	-	4168192	B	4.135,-
COE-2 EMHIL 305-EM	1~230 V, 50 Hz	PN 10	0,55	57	4168193	B	4.396,-
COE-2 EMHIL 306-EM	1~230 V, 50 Hz	PN 10	0,75	53	4168194	B	4.575,-
COE-2 EMHIL 504-EM	1~230 V, 50 Hz	PN 10	0,55	57	4168195	B	4.380,-
COE-2 EMHIL 505-EM	1~230 V, 50 Hz	PN 10	0,75	52	4168196	B	4.569,-
COE-2 EMHIL 506-EM	1~230 V, 50 Hz	PN 10	1,1	64	4168197	B	4.828,-

☞ = S – em stock ; A – aprox 2 semanas ; B – aprox 3 semanas ; C – aprox 4 semanas ; D – sob consulta
 Reservado ao direito de introduzir modificações, para mais informação técnica consulte os nossos catálogos.



Designação

Exemplo: **Wilo-ElectronicControl MM5**

Electronic-Control Variador de frequência doméstico de alimentação monofásica para bombas monofásicas e trifásicas

M Alimentação do variador (M = Monofásica)

M Alimentação da bomba (M = Monofásica, T = Trifásica)

5 Intensidade máxima fornecida pelo Electronic Control (Amperes)

Wilo-ElectronicControl

Tipo

Conversor de frequência refrigerado por água com dispositivo de controlo de pressão e de fluxo integrado.

Aplicação

Para a regulação de bombas nos seguintes âmbitos:

- Abastecimento de água
- Aproveitamento de águas pluviais
- Irrigação e rega gota a gota

Incluído

- 1 dispositivo de controlo ElectronicControl, incl.:
- Pré-conectado com cabo de ligação de 1,4m
- Cabo de motor pré-fiado com casquilhos nas extremidades
- Instruções de instalação e funcionamento

Características especiais

Vantagens do produto

- Ajuste e utilização simples.
- Grande visor com menu de navegação simplificada, assim como indicação de estado LED.
- Em conformidade com as normas EMC para uso doméstico (EN 61000-6-2 e EN 61000-6-3).
- Funções de confort: PID, sistema automático de proteção anticongelante, rearranque automático após erro.
- Opcionalmente pode ser conectado um interruptor de bóia.

Alimentação elétrica

1~230 V, 50/60 Hz

Grupo de produto: PG14

Wilo-ElectronicControl							
Modelo	Alimentação elétrica	Tensão de saída da bomba	Intensidade nominal	Peso bruto	Ref.		
			<i>I</i> A	<i>m</i> kg			EUR
ElectronicControl MM5	1~230 V, 50/60 Hz	1~230 V	5	4	4160333	A	812,-
ElectronicControl MM9	1~230 V, 50/60 Hz	1~230 V	9	4	4160334	S	843,-
ElectronicControl MT6	1~230 V, 50/60 Hz	3~230 V	6	4	4160335	A	833,-
ElectronicControl MT10	1~230 V, 50/60 Hz	3~230 V	10	4	4160336	S	843,-

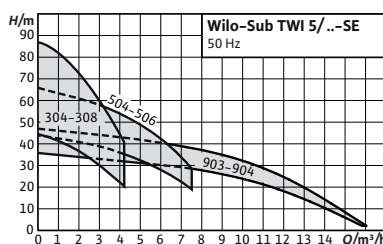

Acessórios

Para bombas submersíveis

Página

494

Designação

- Exemplo: **Wilo-TWI 5-SE 304 FS**
- TWI** Série
 - 5** Diâmetro da bomba em polegadas
 - SE** Boca de aspiração lateral
 - 3** Caudal nominal (m³/h)
 - 04** Potência nominal
 - FS** Interruptor de bóia integrado

Wilo-Sub TWI 5/TWI 5-SE



Tipo

Bomba submersível de 5" de aço inoxidável e multicelular.

Aplicação

- Bombas submersíveis
- Impulsão de poços, cisternas ou depósitos
- Rega, rega por aspersão e bombeamento
- Abastecimento de água
- Aproveitamento de águas pluviais

Incluído

- Bomba com cabo de ligação de 20m
- Cabo de segurança de polipropileno
- Instruções de instalação e funcionamento

Indicação

FS: Os modelos TWI 5 ... FS têm interruptor de bóia incorporado

Características especiais
Vantagens do produto

- Elevada eficiência devido ao seu design hidráulico otimizado.
- Certificado TÜV segundo os requisitos KTW.
- Motor auto-refrigerado, assim como possibilidade de instalação em seco (fora de água).
- Tensão monofásica, equipado com caixa de bornes com condensador e proteção de motor para uma instalação simples.
- Facilidade de utilização e manutenção.
- Resistente à corrosão.

Grupo de produto: PG5

Wilo-Sub TWI 5						
Modelo	Alimentação elétrica	Potência do motor	Peso bruto	Ref.		
		P_2 kW	m kg			EUR
TWI 5 304	1~230 V, 50 Hz	0,55	17,0	4104118	A	583,-
TWI 5 304 FS	1~230 V, 50 Hz	0,55	17,3	4144935	A	627,-
TWI 5 305	1~230 V, 50 Hz	0,75	18,8	4144948	D	615,-
TWI 5 305 FS	1~230 V, 50 Hz	0,75	19,0	4144936	D	659,-
TWI 5 306	3~400 V, 50 Hz	0,75	18,8	4104123	C	581,-
TWI 5 306	1~230 V, 50 Hz	0,75	19,3	4104119	S	644,-
TWI 5 306 FS	1~230 V, 50 Hz	0,75	19,5	4144937	S	688,-
TWI 5 307	1~230 V, 50 Hz	1,1	21,0	4144949	D	716,-
TWI 5 307 FS	1~230 V, 50 Hz	1,1	21,3	4144938	S	760,-
TWI 5 308	3~400 V, 50 Hz	1,1	20,5	4104124	C	720,-
TWI 5 308	1~230 V, 50 Hz	1,1	21,5	4104120	A	802,-

☞ = S - em stock ; A - aprox 2 semanas ; B - aprox 3 semanas ; C - aprox 4 semanas ; D - sob consulta
Reservado ao direito de introduzir modificações, para mais informação técnica consulte os nossos catálogos.

Grupo de produto: PG5

Wilo-Sub TWI 5						
Modelo	Alimentação elétrica	Potência do motor	Peso bruto	Ref.		
		P_2 kW	m kg			EUR
TWI 5 308 FS	1~230 V, 50 Hz	1,1	21,8	4144939	A	846,-
TWI 5 504	1~230 V, 50 Hz	0,75	17,5	4144950	D	653,-
TWI 5 504 FS	1~230 V, 50 Hz	0,75	17,8	4144940	D	697,-
TWI 5 505	1~230 V, 50 Hz	0,9	20,0	4144951	D	684,-
TWI 5 505 FS	1~230 V, 50 Hz	0,9	20,3	4144941	D	728,-
TWI 5 506	1~230 V, 50 Hz	1,1	20,8	4144952	S	719,-
TWI 5 506 FS	1~230 V, 50 Hz	1,1	21,0	4144942	S	763,-
TWI 5 903	3~400 V, 50 Hz	1,1	18,0	4104125	D	731,-
TWI 5 903	1~230 V, 50 Hz	1,1	19,3	4104121	D	825,-
TWI 5 904	3~400 V, 50 Hz	1,5	20,3	4104126	C	820,-
TWI 5 904	1~230 V, 50 Hz	1,5	22,3	4104122	A	894,-

Grupo de produto: PG5

Wilo-Sub TWI 5-SE						
Modelo	Alimentação elétrica	Potência do motor	Peso bruto	Ref.		
		P_2 kW	m kg			EUR
TWI 5-SE 304	1~230 V, 50 Hz	0,55	17,8	4104127	A	637,-
TWI 5-SE 304 FS	1~230 V, 50 Hz	0,55	18,0	4144961	C	681,-
TWI 5-SE 305	1~230 V, 50 Hz	0,75	19,5	4144974	D	670,-
TWI 5-SE 305 FS	1~230 V, 50 Hz	0,75	19,8	4144962	D	714,-
TWI 5-SE 306	3~400 V, 50 Hz	0,75	19,5	4104132	C	635,-
TWI 5-SE 306	1~230 V, 50 Hz	0,75	20,0	4104128	A	698,-
TWI 5-SE 306 FS	1~230 V, 50 Hz	0,75	20,3	4144963	C	742,-
TWI 5-SE 307	1~230 V, 50 Hz	1,1	21,8	4144975	D	771,-
TWI 5-SE 307 FS	1~230 V, 50 Hz	1,1	22,0	4144964	D	815,-
TWI 5-SE 308	3~400 V, 50 Hz	1,1	21,3	4104133	C	775,-
TWI 5-SE 308	1~230 V, 50 Hz	1,1	22,3	4104129	A	857,-
TWI 5-SE 308 FS	1~230 V, 50 Hz	1,1	22,5	4144965	C	901,-
TWI 5-SE 504	1~230 V, 50 Hz	0,75	18,5	4144976	D	709,-
TWI 5-SE 504 FS	1~230 V, 50 Hz	0,75	18,8	4144966	D	752,-
TWI 5-SE 505	1~230 V, 50 Hz	0,9	20,8	4144977	D	738,-
TWI 5-SE 505 FS	1~230 V, 50 Hz	0,9	21,0	4144967	D	782,-
TWI 5-SE 506	1~230 V, 50 Hz	1,1	21,5	4144978	D	774,-
TWI 5-SE 506 FS	1~230 V, 50 Hz	1,1	21,8	4144968	D	818,-
TWI 5-SE 903	3~400 V, 50 Hz	1,1	18,8	4104134	D	786,-
TWI 5-SE 903	1~230 V, 50 Hz	1,1	20,0	4104130	D	880,-
TWI 5-SE 904	3~400 V, 50 Hz	1,5	21,0	4104135	C	875,-
TWI 5-SE 904	1~230 V, 50 Hz	1,5	23,0	4104131	A	948,-

 = S – em stock ; A – aprox 2 semanas ; B – aprox 3 semanas ; C – aprox 4 semanas ; D – sob consulta
 Reservado ao direito de introduzir modificações, para mais informação técnica consulte os nossos catálogos.

Curvas

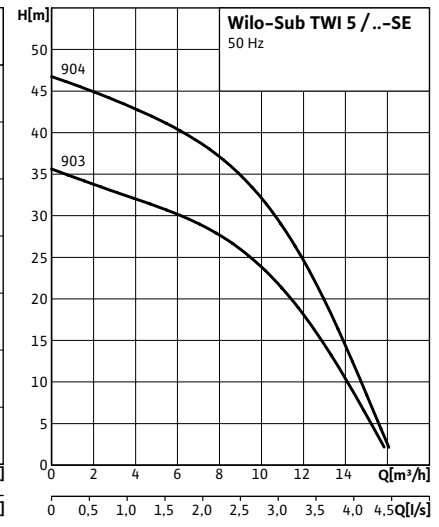
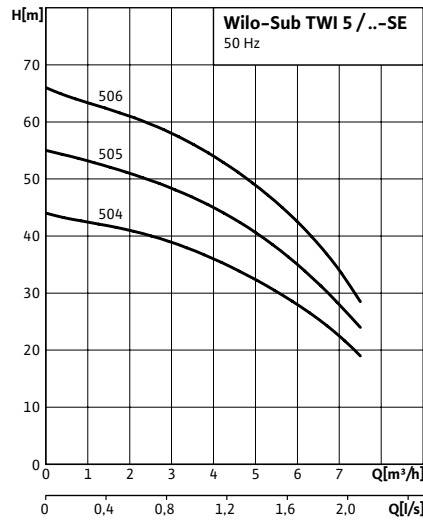
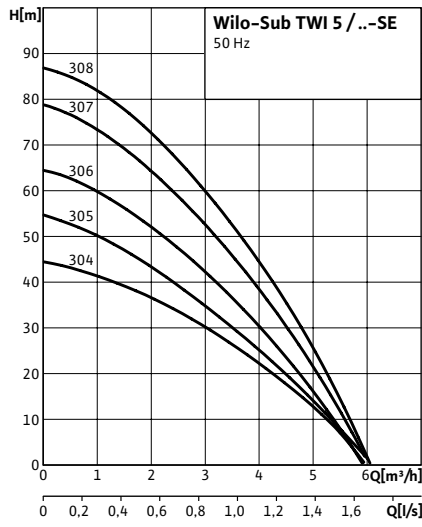

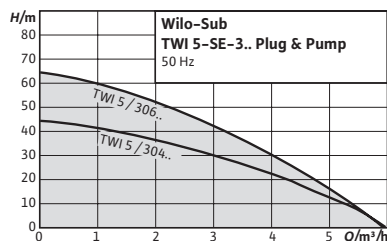

Acessórios
Para bombas submersíveis

Página
494

Designação

Exemplo: **Wilo-TWI 5-SE-304 EM P&P**

TWI Série

5 Diâmetro da bomba em polegadas

SE Boca de aspiração lateral

3 Caudal nominal (m³/h)

04 Potência nominal

EM Monofásico

P&P Kit composto por: bomba, comando completo, válvula de segurança de polipropileno, filtro fino de aspiração, mangueira de aspiração e instruções de instalação e funcionamento

Wilo-Sub TWI 5-SE Plug & Pump



Tipo

Sistema de abastecimento de água com bomba submersível, dispositivo de controlo e acessórios completos.

Aplicação

- Impulsão de poços, cisternas ou depósitos
- Irrigação, rega por aspersão ou manutenção do nível da água
- Abastecimento de água
- Aproveitamento de águas pluviais

Incluído

- Bomba
- Dispositivo de controlo
- Cabo de segurança de polipropileno
- Filtro fino de aspiração
- Mangueira de aspiração
- Instruções de instalação e funcionamento

Características especiais

Vantagens do produto

- Instalação e arranque simples devido ao facto de ser fornecido já pronto para ser conectado e com os acessórios completos.
- Proteção térmica do motor.
- Bomba (corpo, etapas, impulsores) totalmente de aço inoxidável 1.4301 (AISI 304).
- Motor auto-refrigerado.

Alimentação elétrica

1~230 V, 50 Hz

Grupo de produto: PG5

Wilo-Sub TWI 5-SE Plug & Pump

Modelo	Potência nominal do motor	Peso bruto	Ref.	EUR
	P_2 kW	m kg		
TWI 5-SE-304 EM P&P	0,55	22,5	2543632	A 1.257,-
TWI 5-SE-306 EM P&P	0,75	25,0	2543633	A 1.342,-

☞ = S - em stock ; A - aprox 2 semanas ; B - aprox 3 semanas ; C - aprox 4 semanas ; D - sob consulta
Reservado ao direito de introduzir modificações, para mais informação técnica consulte os nossos catálogos.

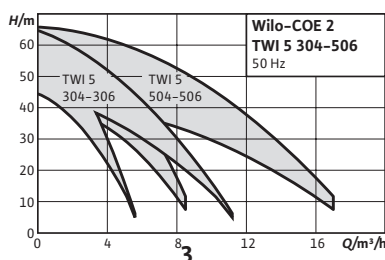

Acessórios

Para bombas e sistemas de aspiração normal

Página

319

Designação

Exemplo: **Wilo-COE-2TWI5 304**
COE Grupo de pressão compacto
2 Número de bombas
TWI Série das bombas (submersível vertical)
5 Diâmetro das bombas em polegadas
3 Caudal nominal (m³/h) por bomba
04 Potência nominal

Wilo-Economy COE-2 TWI 5



Tipo

Equipamentos de pressão com duas bombas submersíveis em paralelo (destinados para instalação fora de água), verticais, de aspiração normal, de aço inoxidável, refrigerados a água e silenciosos. Montagem sobre base, com coletores de aspiração e compressão. Inclui ainda todos os componentes hidráulicos, quadro de controlo, pressostatos e cablagem completa.

Aplicação

Aumento de pressão e abastecimento de água (uso doméstico), assim como para pequenas instalações comerciais que seja necessário um nível de ruído mais reduzido e um formato compacto.

Incluído

- Grupo de pressão montado em fábrica, pronto a funcionar, com funcionamento e estanquidade comprovados
- Instruções de instalação e funcionamento

Características especiais

Vantagens do produto

- Bombas da série TWI 5 com nível de ruído reduzido devido ao motor refrigerado a água.
- Equipamentos de pressão de 2 bombas com design compacto devido à disposição vertical das bombas.
- Instalação económica baseada nas funções básicas do quadro BC.
- Ciclo de vida prolongado devido à composição em aço inoxidável das bombas e das tubagens.

Alimentação elétrica

1~230 V, 50 Hz; 3~400 V, 50 Hz

Grupo de produto: PG5

Modelo	Potência nominal do motor	1~230 V, 50 Hz				3~400 V, 50 Hz			
		Peso bruto	Ref.			Potência nominal do motor	Peso bruto	Ref.	
	P_2 kW	m kg		EUR	P_2 kW	m kg		EUR	
COE-2 TWI 5 304	0,55	58,0	2532978	C 3.182,-	0,55	57,0	2532981	C 2.934,-	
COE-2 TWI 5 305	0,75	59,0	2532979	C 3.260,-	0,75	58,0	2532982	C 2.970,-	
COE-2 TWI 5 306	0,75	60,0	2532980	C 3.336,-	0,75	59,0	2532983	C 3.014,-	
COE-2 TWI 5 504	0,75	61,0	2532984	C 3.321,-	0,75	60,0	2532987	C 3.087,-	
COE-2 TWI 5 505	0,9	62,0	2532985	C 3.389,-	0,9	61,0	2532988	C 3.132,-	
COE-2 TWI 5 506	1,1	63,0	2532986	S 3.430,-	1,1	62,0	2532989	S 3.175,-	

= S - em stock ; A - aprox 2 semanas ; B - aprox 3 semanas ; C - aprox 4 semanas ; D - sob consulta
 Reservado ao direito de introduzir modificações, para mais informação técnica consulte os nossos catálogos.



Alteração da gama

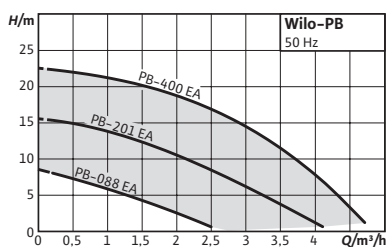

Designação

Exemplo: **Wilo-PB-201EA**
PB Série
20 Potência de impulsão * 10 (20*10=200W)
1 Geração do modelo
E Frequência de funcionamento 50Hz
A Arranque e paragem automática

Acessórios

Para bombas e sistemas de aspiração normal

Página

319

Wilo-PB



Tipo

Bomba centrífuga de aspiração normal.

Aplicação

Aumento de pressão para apartamentos e moradias.

Incluído

- Bomba
- Instruções de instalação e funcionamento
- Acessórios de montagem (2 conjuntos de ligações e juntas para tubagens)

Características especiais

Vantagens do produto

- Pressão estável graças ao funcionamento automático.
- Alta fiabilidade e proteção contra falta de água integrada mediante sensor de fluxo.
- Proteção de motor integrada

Alimentação elétrica

1~230 V, 50 Hz

Grupo de produto: PG5

Modelo	Potência nominal P_2 kW	Diâmetro da aspiração/compressão R_p	Atravancamento mm	Peso aprox. m Kg	Ref.		EUR
PB-088EA	0,06	3/4"	178	5,0	3068133	A	170,-
PB-201EA	0,2	3/4"	240	9,0	3068136	A	215,-
PB-400EA	0,4	1 1/4"	270	10,5	3068138	L	312,-

Acessórios mecânicos						
Tipo	Descrição		Ref.		Grupo de produto	EUR
						
Válvula de pé	Válvula de pé de alta qualidade, fabricada em bronze e com válvula de retenção integrada. Filtro de aço inoxidável 1.4301.	R 1¼	2502408	A	PG14	88,-
		R 1½	2502236	A	PG14	131,-
		R 2	2502011	A	PG14	202,-
		R 2½	2500711	A	PG14	540,-
		R 3	2519816	D	PG14	950,-
Kit de montagem de mangueira de aspiração de 1,7 m	Mangueira de aspiração de 7m, Ø 1¼", plástico (noryl) com válvula de pé e ligação R1.		4027874	A	PG14	75,-
Kit de montagem de mangueira de aspiração de 1¼, 7 m	Mangueira de aspiração de 7m, Ø 1¼", plástico (noryl) com válvula de pé e ligação R1.	-	4056081	A	PG14	117,-
Filtro grosso de aspiração G	Passo de 1,8mm com ligação para conexão a mangueira de 1¼" sem válvula de retenção.	Aspiração com flutuador	2024959	A	PG14	57,-
Filtro grosso de aspiração GR	Passo de 1,8mm com ligação para conexão a mangueira de 1¼" com válvula de retenção.		2024960	A	PG14	99,-
Filtro fino de aspiração F	Passo de 1,2mm com ligação para conexão a mangueira de 1¼" sem válvula de retenção.		2024961	A	PG14	94,-
Filtro fino de aspiração FR	Passo de 1,2mm com ligação para conexão a mangueira de 1¼" com válvula de retenção.		2024962	A	PG14	131,-
Filtro fino de aspiração	Filtro fino com rosca exterior R 1¼ para rosca na boca de aspiração da bomba TWI5-SE.		Aspiração rosca	2025755	A	PG14
Mangueira de aspiração/compressão 1¼" SE PN 10	Mangueira de aspiração resistente à pressão, incl. duas abraçadeiras de mangueira em aço inoxidável, assim como ligações R1 e R1¼ para as séries TWI5-SE e MC.	1,5 m comp.	2025973	A	PG14	93,-
		3,0 m comp.	2025974	A	PG14	173,-
		5,0 m comp.	2025975	A	PG14	258,-
		10,0 m comp.	2025976	A	PG14	475,-
		15,0 m comp.	2025977	A	PG14	690,-
Acoplamento rápido para bombas submersíveis	Acoplamento rápido R1 de latão para montagem/desmontagem rápida de bombas submersíveis.	-	4027329	A	PG14	326,-
Suporte de parede	Suporte de parede de aço galvanizado, para a instalação de bombas e sistemas de abastecimento de água das séries WJ, FWJ e HiMulti.	-	4027328	A	PG14	126,-
Pega de transporte	Pega de transporte para bombas da série Wilo-Jet FWJ.	-	4083526	A	PG15	15,-

Acessórios elétricos						
Tipo	Descrição		Ref.		Grupo de produto	EUR
Kit automático	Realimentação automática de água potável. Incluído: válvula solenóide com cabo de 2m, interruptor de bóia WAOEK, e quadro de tamanho reduzido pronto para ser ligado para um controlo direto sobre a válvula solenóide.	R ½, cabo de 5 m	180493296	A	PG14	319,-
		R ½, cabo de 20 m	2005645	A	PG14	370,-
		R 1, cabo de 5 m	180549795	A	PG14	258,-
		R 1, cabo de 20 m	2007158	A	PG14	299,-
HiControl 1	Dispositivo eletrónico para o funcionamento automático da bomba, com proteção contra falta de água.	-	4190896	S	PG14	123,-
HiControl 1 + 2 cabos	Wilo-HiControl com dois cabos de 1,5m com extremidade livre para facilitar a ligação à bomba.	-	4195661	S	PG14	137,-
HiControl 1-EK	Wilo-HiControl 1 com dois cabos elétricos (1,5m) com conector incorporado para facilitar a ligação à bomba e à fonte de alimentação.	-	4190895	S	PG14	165,-
Suporte de parede	Em aço galvanizado, inclui acessórios de montagem para a fixação do dispositivo de controlo do fluxo e de pressão Wilo-HiControl 1 e Wilo-HiControl EK.	-	4027326	A	PG14	63,-
Quadro ER1-4,0 DOL	Quadro com proteção de motor eletrónica, teste de funcionamento, interruptor principal e interruptor de controlo, com indicador de falta de água e indicador de interrupção de tensão, indicação geral de avaria e funcionamento livre de tensão, tipo de proteção IP 54, utilizável com um dispositivo de controlo de 230V e 400V para bombas e motores aptos para um arranque direto.	Potência de comutação máx. 10 A	2514754	S	PG14	1.212,-
Kit WVA	Para o controlo de uma bomba, reservatório hidropneumático de 8 litros, manómetro, válvula de corte com válvula de retenção integrada e pressostato.	Até 6 bar	180492096	A	PG15	520,-
		Até 10 bar	2502050	A	PG14	463,-
Quadro ER-2	Quadro para montagem mural para o controlo de duas bombas de abastecimento através do sinal de sonda de pressão. Permite uma alimentação de 230V e 400V.	Potência de comutação máx. 10 A	2511288	S	PG14	1.575,-
Kit para sensor ER-2	Para sistemas de duas bombas, reservatório hidropneumático de 8 litros, manómetro, sonda de pressão de 4-20 mA e válvula de esfera.	-	2501886	A	PG14	263,-
Interruptor de bóia WA65 com 5m de cabo	Interruptor de bóia para águas pluviais com uma temperatura máx. de 60°C. Comutação: acima "ON"/abaixo "OFF".	-	503211390	S	PG14	35,-
Interruptor de bóia WA65 com 10m de cabo	Interruptor de bóia para uma temperatura máx. de 60°C.	-	503211893	S	PG14	55,-
Interruptor de bóia WA65 com 20m de cabo	Comutação: acima "ON"/abaixo "OFF".	-	2004431	A	PG14	78,-

☞ = S - em stock ; A - aprox 2 semanas ; B - aprox 3 semanas ; C - aprox 4 semanas ; D - sob consulta
Reservado ao direito de introduzir modificações, para mais informação técnica consulte os nossos catálogos.

Acessórios elétricos						
Tipo	Descrição		Ref.		Grupo de produto	EUR
						
Interruptor de bóia WA65 com 30m de cabo	Interruptor de bóia para uma temperatura máx. de 60°C. Comutação: acima "ON"/abaixo "OFF".	-	2004432	A	PG14	125,-
Interruptor de bóia WA95 com 5m de cabo	Interruptor de bóia para águas pluviais com uma temperatura máx. de 90°C. Comutação: acima "ON"/abaixo "OFF".	-	6082806	S	PG14	89,-
Interruptor de bóia WA95 com 10m de cabo	Interruptor de bóia para águas pluviais com uma temperatura máx. de 90°C. Comutação: acima "ON"/abaixo "OFF".	-	6082807	S	PG14	131,-
Interruptor de bóia WAEK 65	Interruptor de bóia para uma temperatura máx. de 60°C. Inclui tomada de ligação para controlar bombas com motor monofásico até 1 kW de potência nominal. Comutação: acima "ON"/abaixo "OFF".	Cabo de 5 m	503211698	A	PG14	78,-
		Cabo de 10 m	2005516	A	PG14	84,-
		Cabo de 20 m	2005517	A	PG14	127,-
Quadro SK 277	Inclui 3 eletrodos, cada um com um cabo de 3m para a proteção contra a falta de água em instalações de ligação indireta. Potência de conexão para motores até 3kW máx.	-	180495295	D	PG14	1.003,-
Eletrodo submersível	Sonda contra falta de água para ligação a um quadro com relé de disparo, p. ex. ER... ou relé SK277 como proteção contra falta de água de bombas de furo.	10 m	2501937	A	PG14	104,-
Interruptor de bóia WAO 65	Interruptor de bóia para uma temperatura máx. de 60°C. Comutação: acima "ON"/abaixo "OFF".	Cabo de 5 m	503211595	S	PG14	40,-
		Cabo de 10 m	2006027	A	PG14	58,-
		Cabo de 20 m	2004429	A	PG14	93,-
		Cabo de 30 m	2004430	A	PG14	132,-
Interruptor de bóia WAOEK 65	Interruptor de bóia para uma temperatura máx. de 60°C. Inclui pequeno quadro EK para bombas com motor monofásico até 1 kW de potência nominal. Comutação: acima "ON"/abaixo "OFF".	Cabo de 20 m	2005626	A	PG14	131,-
SK 602N	Dispositivo de disparo de proteção total do motor para a ligação elétrica de bombas monofásicas (EM) e trifásicas (DM) com proteção térmica do motor (WSK) incorporada para a vigilância da temperatura. Com interruptor ON/OFF com luz de ignição, conjunto de contator/proteção do motor e bornes para entrada OFF externo.	-	2120444	A	PG14	254,-
SK 622N	Como o SK 602N, mas com contactos livres de tensão para indicação externa de funcionamento (SBM) e avaria (SSM), assim como luz vermelha de indicação de avaria.	-	2120445	A	PG14	284,-

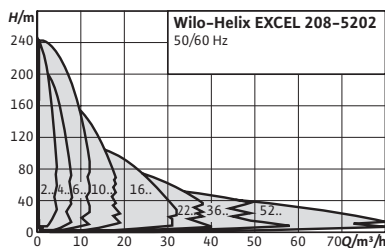

Designação

Exemplo: **Helix EXCEL 208**
Helix EXCEL Série
2 Caudal nominal (m³/h)
08 Número de impulsos

Acessórios

Para bombas centrífugas de alta pressão

Página

384

Wilo-Helix EXCEL

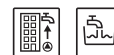

Tipo

Bomba centrífuga de alta pressão, de aspiração normal e alta eficiência, totalmente em aço inoxidável, com motor EC da classe de eficiência energética IE5 segundo a norma IEC 60034-30-2, disposição vertical, com High Efficiency Drive integrado e ligações Inline.

Aplicação

- Abastecimento de água e aumento de pressão
- Sistemas industriais de pressão
- Água de processo
- Circuitos fechados de refrigeração
- Sistemas de lavagem
- Rega

Incluído

- Bomba centrífuga de alta pressão Helix EXCEL
- Instruções de instalação e funcionamento
- Helix EXCEL 2 – 16 (Versão PN16 com flanges ovais):
Contraflanges em ferro fundido, assim como os seus respetivos parafusos, porcas e juntas

Alimentação elétrica

- 3~ 50 Hz : 400V +/-10%
- 3~ 60 Hz : 380V +/-10%
- 3~ 60 Hz : 480V +/-10%

Características especiais

Vantagens do produto

- Motor EC de alta eficiência.
- Classe de eficiência energética IE5 segundo a norma IEC 60034-30-2.
- Regulação eletrónica integrada "High Efficiency Drive".
- Utilização simples devido à tecnologia comprovada do botão verde.
- Empanque mecânico, de fácil utilização, com cartuchos "X-Seal" e acoplamento com espaçador (a partir de 5,5 kW) para uma manutenção simples e rápida.
- Integração flexível na Gestão Técnica Centralizada.
- Homologação para o uso com água potável para bombas com peças de aço inoxidável em contacto com o fluído (versão EPDM).

Indicações gerais – Diretiva ErP (Ecodesign)

O valor de referência MEI para bombas de água com o melhor rendimento é $\geq 0,70$.

Nas páginas seguintes é indicado o MEI do caudal nominal correspondente à série.

Podem consultar mais detalhes sobre os valores MEI no catálogo online da Wilo, disponível em: www.wilo.pt.

Grupo de produto: PG6

Wilo-Helix EXCEL 2/4/6/10/16, PN 16

MEI ≥ 0,70; materiais: sistema hidráulico 1.4307 (AISI 304), corpo da bomba 1.4301 (AISI 304), EPDM

Modelo	Diâmetro nominal da flange oval	Peso bruto	Potência nominal do motor	Ref.		
		kg	P_2 kW			EUR
Helix EXCEL 208	G 1	71,4	1,1	4171970	B	4.757,-
Helix EXCEL 405	G 1	69,4	1,1	4171960	B	4.620,-
Helix EXCEL 410	G 1	74,5	2,2	4162530	B	4.889,-
Helix EXCEL 414	G 1	76,9	3,2	4162538	B	5.576,-
Helix EXCEL 603	G 1¼	69,4	1,1	4171934	B	4.572,-
Helix EXCEL 606	G 1¼	74,5	2,2	4162514	B	4.572,-
Helix EXCEL 609	G 1¼	76,9	3,2	4162522	B	5.120,-
Helix EXCEL 611	G 1¼	85,5	4,2	4171940	B	5.666,-
Helix EXCEL 1002	G 1½	71,8	1,1	4171900	B	4.250,-
Helix EXCEL 1004	G 1½	75,9	2,2	4162500	B	4.226,-
Helix EXCEL 1007	G 1½	85,3	4,2	4171906	B	5.816,-
Helix EXCEL 1009	G 1½	93	5,5	4171914	B	6.706,-
Helix EXCEL 1010	G 1½	113,4	6,5	4171922	B	6.894,-
Helix EXCEL 1005	G 1½	77,2	3,2	4162506	B	5.307,-
Helix EXCEL 1602	G 2	77,5	2,2	4162488	B	4.500,-
Helix EXCEL 1603	G 2	78,9	3,2	4162494	B	5.036,-
Helix EXCEL 1604	G 2	85,5	4,2	4171868	B	5.416,-
Helix EXCEL 1605	G 2	92,1	5,5	4171876	B	6.125,-
Helix EXCEL 1606	G 2	113,5	6,5	4171884	B	6.762,-
Helix EXCEL 1607	G 2	114,5	7,5	4171892	B	7.212,-

Grupo de produto: PG6

Helix EXCEL 22/36/52, PN 16, versão standard

MEI ≥ 0,70; materiais: sistema hidráulico 1.4307 (AISI 304), corpo da bomba 1.4301 (AISI 304), EPDM

Modelo	Diâmetro nominal da flange	Peso bruto	Potência nominal do motor	Ref.		
	DN	kg	P_2 kW			EUR
Helix EXCEL 2201	50	95	2,2	4212769	B	5.030,-
Helix EXCEL 2202	50	96	3,2	4212773	B	5.723,-
Helix EXCEL 2203	50	132	4,2	4212796	B	6.510,-
Helix EXCEL 2203-5.5	50	132	5,5	4212801	B	6.958,-
Helix EXCEL 2203-6.5	50	158	6,5	4212804	B	7.275,-
Helix EXCEL 2204	50	164	7,5	4212809	B	7.538,-
Helix EXCEL 3601	65	98	3,2	4212765	B	5.693,-
Helix EXCEL 3602/2	65	131	4,2	4212815	B	6.161,-
Helix EXCEL 3602-5.5	65	131	5,5	4212789	B	6.598,-
Helix EXCEL 3602-7.5	65	165	7,5	4212794	B	7.773,-
Helix EXCEL 5201	80	130	4,2	4212777	B	7.146,-
Helix EXCEL 5202/1-5.5	80	138	5,5	4212781	B	7.768,-
Helix EXCEL 5202-7.5	80	168	7,5	4212785	B	8.308,-

Grupo de produto: PG6

Helix EXCEL 22/36/52, PN 16, versão AISI 316L

MEI ≥ 0,70; materiais: Sistema hidráulico 1.4404 (AISI 316L), corpo da bomba 1.4404 (AISI 316L), FKM (viton)

Modelo	Diâmetro nominal da flange	Peso bruto	Potência nominal do motor	Ref.		
	DN	kg	P_2 kW			EUR
Helix EXCEL 2201	50	89,5	2,2	4162479	B	6.684,-
Helix EXCEL 2202	50	99,1	3,2	4162485	B	7.357,-
Helix EXCEL 2203	50	95,5	4,2	4171835	B	7.556,-
Helix EXCEL 2203-5.5	50	101,1	5,5	4171842	B	7.778,-
Helix EXCEL 2203-6.5	50	121,5	6,5	4171852	B	8.084,-
Helix EXCEL 2204	50	125,5	7,5	4171862	B	8.398,-
Helix EXCEL 3601	65	97,9	3,2	4162473	B	7.182,-
Helix EXCEL 3602/2	65	115	4,2	4196395	B	7.594,-
Helix EXCEL 3602-5.5	65	121	5,5	4171819	B	7.930,-
Helix EXCEL 3602-7.5	65	136,5	7,5	4171826	B	8.335,-
Helix EXCEL 5201	80	124	4,2	4171795	B	8.097,-
Helix EXCEL 5202/1	80	135,5	5,5	4171801	B	8.660,-
Helix EXCEL 5202	80	151	7,5	4171807	B	9.232,-

Grupo de produto: PG6

Wilo-Helix EXCEL 2/4/6/10/16, PN 25, versão standard

MEI ≥ 0,70; materiais: sistema hidráulico 1.4307 (AISI 304), corpo da bomba 1.4301 (AISI 304), EPDM

Modelo	Diâmetro nominal da flange	Peso bruto	Potência nominal do motor	Ref.		
	DN	kg	P_2 kW			EUR
Helix EXCEL 216	25	80,5	2,2	4162546	B	5.265,-
Helix EXCEL 222	25	83,9	3,2	4162550	B	5.902,-
Helix EXCEL 410	25	77,5	2,2	4162536	B	4.919,-
Helix EXCEL 414	25	78,9	3,2	4162544	B	5.707,-
Helix EXCEL 418	25	86,5	4,2	4171966	B	6.496,-
Helix EXCEL 606	32	75,5	2,2	4162520	B	4.983,-
Helix EXCEL 609	32	78,9	3,2	4162528	B	5.162,-
Helix EXCEL 611	32	87,5	4,2	4171946	B	6.084,-
Helix EXCEL 613	32	130	5,5	4171948	B	7.005,-
Helix EXCEL 616	32	144,5	6,5	4171952	B	7.923,-
Helix EXCEL 619	32	147,5	7,5	4171956	B	8.656,-
Helix EXCEL 1005	40	77,2	3,2	4162512	B	5.405,-
Helix EXCEL 1007	40	85,3	4,2	4171912	B	6.038,-
Helix EXCEL 1012	40	115,7	7,5	4171930	B	7.515,-
Helix EXCEL 1009	40	100,9	5,5	4171920	B	6.895,-
Helix EXCEL 1010	40	113,9	6,5	4171928	B	7.235,-
Helix EXCEL 1604	50	85,5	4,2	4171874	B	5.878,-
Helix EXCEL 1605	50	99,5	5,5	4171882	B	6.327,-
Helix EXCEL 1606	50	113,5	6,5	4171890	B	6.812,-
Helix EXCEL 1607	50	114,5	7,5	4171898	B	7.650,-

 = S - em stock ; A - aprox 2 semanas ; B - aprox 3 semanas ; C - aprox 4 semanas ; D - sob consulta
Reservado ao direito de introduzir modificações, para mais informação técnica consulte os nossos catálogos.

Grupo de produto: PG6

Wilo-Helix EXCEL 2/4/6/10/16, PN 25, versão AISI 316L

MEI ≥ 0,70; materiais: Sistema hidráulico 1.4404 (AISI 316L), corpo da bomba 1.4404 (AISI 316L), FKM (viton)

Modelo	Diâmetro nominal da flange	Peso bruto	Potência nominal do motor	Ref.		
	DN	kg	P_2 kW			EUR
Helix EXCEL 208	25	74,4	1,1	4171973	B	5.037,-
Helix EXCEL 216	25	80,5	2,2	4162547	B	5.769,-
Helix EXCEL 222	25	83,9	3,2	4162551	B	6.658,-
Helix EXCEL 405	25	71,4	1,1	4171963	B	5.104,-
Helix EXCEL 410	25	77,5	2,2	4162531	B	5.191,-
Helix EXCEL 414	25	78,9	3,2	4162539	B	6.508,-
Helix EXCEL 418	25	86,5	4,2	4171967	B	7.447,-
Helix EXCEL 603	32	71,4	1,1	4171937	B	4.873,-
Helix EXCEL 606	32	75,5	2,2	4162515	B	5.174,-
Helix EXCEL 609	32	78,9	3,2	4162523	B	5.749,-
Helix EXCEL 611	32	87,5	4,2	4171941	B	6.716,-
Helix EXCEL 613	32	130	5,5	4171949	B	7.535,-
Helix EXCEL 616	32	144,5	6,5	4171953	B	8.553,-
Helix EXCEL 619	32	147,5	7,5	4171957	B	9.593,-
Helix EXCEL 1002	40	72,4	1,1	4171903	B	4.793,-
Helix EXCEL 1004	40	75,9	2,2	4162503	B	4.744,-
Helix EXCEL 1005	40	77,2	3,2	4162507	B	5.968,-
Helix EXCEL 1007	40	85,3	4,2	4171907	B	6.776,-
Helix EXCEL 1009	40	100,9	5,5	4171915	B	7.707,-
Helix EXCEL 1010	40	113,9	6,5	4171923	B	8.054,-
Helix EXCEL 1012	40	115,7	7,5	4171931	B	8.329,-
Helix EXCEL 1602	50	77,5	2,2	4162491	B	5.214,-
Helix EXCEL 1603	50	78,9	3,2	4162497	B	5.822,-
Helix EXCEL 1604	50	85,5	4,2	4171869	B	6.487,-
Helix EXCEL 1605	50	99,5	5,5	4171877	B	7.488,-
Helix EXCEL 1606	50	113,5	6,5	4171885	B	8.028,-
Helix EXCEL 1607	50	114,5	7,5	4171893	B	8.476,-
Helix EXCEL 2203-5.5	50	108,5	5,5	4171846	B	8.014,-
Helix EXCEL 2203-6.5	50	121,5	6,5	4171856	B	8.405,-
Helix EXCEL 2204	50	125,5	7,5	4171866	B	8.604,-
Helix EXCEL 3602-7.5	65	139,5	7,5	4171830	B	8.772,-

 = S - em stock ; A - aprox 2 semanas ; B - aprox 3 semanas ; C - aprox 4 semanas ; D - sob consulta
Reservado ao direito de introduzir modificações, para mais informação técnica consulte os nossos catálogos.

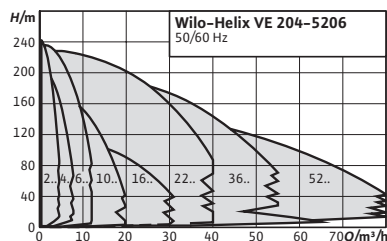

Designação

Exemplo:	Helix VE 208 M13
Helix V	Série
E	Com variador de frequência
2	Caudal nominal (m³/h)
08	Número de impulsores
M1*	Regulação manual da velocidade
M2*	Funcionamento automático p = const.
M3*	Regulação por meio de um sinal externo 0...10 V/4...20 mA
*	Apenas em modelos monofásicos

Acessórios

Para bombas centrífugas de alta pressão

Página

384

Wilo-Helix VE



Tipo

Bombas centrífugas de alta pressão, multicelular, com aspiração normal e regulação eletrónica, disposição vertical com ligações Inline.

Aplicação

- Abastecimento de água e aumento da pressão
- Sistemas industriais de pressão
- Água de processo
- Circuitos fechados de refrigeração
- Centrais de incêndio
- Sistemas de lavagem
- Rega

Incluído

- Bomba centrífuga de alta pressão Helix VE
- Instruções de instalação e funcionamento
- Helix VE 2 – 16 (Versão PN16 com flanges ovais):
Contraflanges em ferro fundido, assim como os seus respetivos parafusos, porcas e juntas

Alimentação elétrica

- 3~ 50 Hz : 400V +/-10%
- 3~ 60 Hz : 380V +/-10%
- 3~ 60 Hz : 480V +/-10%

Indicações gerais – Diretiva ErP (Ecodesign)

O valor de referência MEI para bombas de água com o melhor rendimento é ≥ 0,70.

Nas páginas seguintes é indicado o MEI do caudal nominal correspondente à série.

Podem consultar mais detalhes sobre os valores MEI no catálogo online da Wilo, disponível em: www.wilo.pt.

Características especiais

Vantagens do produto

- Bomba de alta eficiência multicelular, em aço inoxidável, de velocidade variável, design hidráulico 2D/3D e motor normalizado.
- Design otimizado para uma utilização, transporte e instalação simplificados, devido às pegas de transporte, alinhamento da lanterna e flanges livres reguláveis.
- Ecrã de fácil utilização com tecnologia do botão verde e menu de texto integral.
- Módulo de encaixe IF para uma comunicação rápida.
- Manutenção rápida devido ao empanque mecânico inovador com cartuchos e espaçador.
- Custos do ciclo de vida reduzidos graças ao novo design Helix.

☒ = S – em stock ; A – aprox 2 semanas ; B – aprox 3 semanas ; C – aprox 4 semanas ; D – sob consulta
Reservado ao direito de introduzir modificações, para mais informação técnica consulte os nossos catálogos.

Grupo de produto: PG6

Helix VE 2/4 (1~230 V), PN 16

MEI ≥ 0.70; materiais: Sistema hidráulico 1.4307 (AISI 304L), corpo da bomba 1.4301 (AISI 304), EPDM

Modelo	Diâmetro nominal da flange oval	Peso bruto	Potência nominal do motor	Ref.	Empanque mecânico standard	
		kg	P_2 kW			EUR
Helix VE 208 M13	G 1	35	1,1	4204031	B	3.491,-
Helix VE 208 M2	G 1	35	1,1	4204032	B	3.491,-
Helix VE 405 M13	G 1	29	1,1	4204035	B	3.143,-
Helix VE 405 M2	G 1	29	1,1	4204036	B	3.143,-

Grupo de produto: PG6

Helix VE 2 (3~400 V), PN 16

MEI ≥ 0.70; materiais: Sistema hidráulico 1.4307 (AISI 304L), corpo da bomba 1.4301 (AISI 304), EPDM

Modelo	Diâmetro nominal da flange oval	Peso bruto	Potência nominal do motor	Ref.	Empanque mecânico de cartucho		Ref.	Empanque mecânico standard	
		kg	P_2 kW			EUR		EUR	
Helix VE 204	G 1	31,2	0,55	4171738	A	2.459,-	4201563	B	2.207,-
Helix VE 206	G 1	38,8	0,75	4171744	A	2.605,-	4201564	B	2.353,-
Helix VE 208	G 1	41,1	1,1	4164491	A	2.637,-	4201565	B	2.385,-
Helix VE 211	G 1	59,2	1,5	4171752	B	3.644,-	4201566	B	3.392,-

Grupo de produto: PG6

Helix VE 4 (3~400 V), PN 16

MEI ≥ 0.70; materiais: Sistema hidráulico 1.4307 (AISI 304L), corpo da bomba 1.4301 (AISI 304), EPDM

Modelo	Diâmetro nominal da flange oval	Peso bruto	Potência nominal do motor	Ref.	Empanque mecânico de cartucho		Ref.	Empanque mecânico standard	
		kg	P_2 kW			EUR		EUR	
Helix VE 403	G 1	30,5	0,55	4171702	A	2.410,-	4201567	B	2.158,-
Helix VE 404	G 1	37,7	0,75	4171712	A	2.489,-	4201569	B	2.235,-
Helix VE 405	G 1	39,6	1,1	4164473	A	2.473,-	4201571	B	2.222,-
Helix VE 407	G 1	57,3	1,5	4171724	B	3.211,-	4201573	B	2.959,-
Helix VE 410	G 1	45,1	2,2	4164476	B	3.654,-	4201575	B	3.402,-

Grupo de produto: PG6

Helix VE 6 (3~400 V), PN 16

MEI ≥ 0.70; materiais: Sistema hidráulico 1.4307 (AISI 304L), corpo da bomba 1.4301 (AISI 304), EPDM

Modelo	Diâmetro nominal da flange oval	Peso bruto	Potência nominal do motor	Ref.	Empanque mecânico de cartucho		Ref.	Empanque mecânico standard	
		kg	P_2 kW			EUR		EUR	
Helix VE 601	G 1¼	30,1	0,55	4171660	B	2.474,-	-	-	-
Helix VE 602	G 1¼	33	0,75	4171670	B	2.491,-	4201577	B	2.238,-
Helix VE 603	G 1¼	39,1	1,1	4161425	A	2.502,-	4201579	B	2.250,-
Helix VE 604	G 1¼	56,5	1,5	4171680	A	3.100,-	4201581	B	2.848,-
Helix VE 606	G 1¼	47,7	2,2	4161426	A	3.358,-	4201583	B	3.105,-
Helix VE 608	G 1¼	69,2	3	4171692	A	4.035,-	4201585	B	3.783,-
Helix VE 611	G 1¼	83	4	4161428	B	4.286,-	4201587	B	4.033,-

Grupo de produto: PG6

Helix VE 10 (3~400 V), PN 16

MEI ≥ 0.70; materiais: Sistema hidráulico 1.4307 (AISI 304L), corpo da bomba 1.4301 (AISI 304), EPDM

Modelo	Diâmetro nominal da flange oval	Peso bruto	Potência nominal do motor	Ref. Empanque mecânico de cartucho	Ref. Empanque mecânico standard		
					Empanque mecânico de cartucho	Empanque mecânico standard	
		kg	P_2 kW		EUR	EUR	
Helix VE 1001	G 1½	35	0,75	4171628	B	2.872,-	-
Helix VE 1002	G 1½	36,5	1,1	4161304	B	2.959,-	4201547
Helix VE 1003	G 1½	58,6	1,5	4171638	B	3.318,-	4201549
Helix VE 1004	G 1½	49,1	2,2	4161306	A	3.479,-	4201551
Helix VE 1005	G 1½	70	3	4171650	A	4.187,-	4201553
Helix VE 1006	G 1½	78,8	4	4161308	A	4.358,-	4201555
Helix VE 1009	G 1½	117,8	5,5	4161311	B	6.455,-	-

Grupo de produto: PG6

Helix VE 16 (3~400 V), PN 16, versão standard

MEI ≥ 0.50; materiais: Sistema hidráulico 1.4307 (AISI 304L), corpo da bomba 1.4301 (AISI 304), EPDM

Modelo	Diâmetro nominal da flange oval	Peso bruto	Potência nominal do motor	Ref. Empanque mecânico de cartucho	Ref. Empanque mecânico standard		
					Empanque mecânico de cartucho	Empanque mecânico standard	
		kg	P_2 kW		EUR	EUR	
Helix VE 1601	G 2	42,3	1,1	4171608	B	3.105,-	-
Helix VE 1602	G 2	45,7	2,2	4148083	A	3.408,-	4201557
Helix VE 1603-3.0	G 2	70	3	4171618	B	3.612,-	4201559
Helix VE 1603-4.0	G 2	77,7	4	4148086	A	3.662,-	4201561
Helix VE 1605	G 2	116,7	5,5	4141464	A	6.034,-	-
Helix VE 1605 FF240	G 2	115,7	5,5	4190746	B	6.034,-	-
Helix VE 1606	G 2	120,1	7,5	4141465	A	6.628,-	-
Helix VE 1606 FF240	G 2	119	7,5	4190747	B	6.628,-	-

Grupo de produto: PG6

Helix VE 22 (3~400 V), PN 16

MEI ≥ 0.70; materiais: Sistema hidráulico 1.4307 (AISI 304L), corpo da bomba 1.4301 (AISI 304), EPDM

Modelo	Diâmetro nominal da flange	Peso bruto	Potência nominal do motor	Ref. Empanque mecânico de cartucho	Ref. Empanque mecânico standard		
					Empanque mecânico de cartucho	Empanque mecânico standard	
DN		kg	P_2 kW		EUR	EUR	
Helix VE 2201	50	82	2,2	4198845	B	3.875,-	-
Helix VE 2202-3.0	50	73	3,0	4198847	B	4.638,-	-
Helix VE 2202-4.0	50	80	4,0	4198849	B	4.868,-	-
Helix VE 2203	50	164	5,5	4198851	B	5.922,-	-
Helix VE 2204	50	168	7,5	4198853	B	7.050,-	-
Helix VE 2205	50	254	11,0	4198855	B	9.524,-	-

Grupo de produto: PG6

Helix VE 22 (3-400 V), PN 16, versão AISI 316L



MEI ≥ 0,70; materiais: Sistema hidráulico 1.4404 (AISI 316L), corpo da bomba 1.4409 (AISI 316L), FKM (viton)

Modelo	Diâmetro nominal da flange	Peso bruto	Potência nominal do motor	Ref.		
				Empanque mecânico de cartucho		
	DN	kg	P_2 kW			EUR
Helix VE 2201	50	80	2,2	4166864	B	5.968,-
Helix VE 2202-3.0	50	90	3,0	4171606	B	6.341,-
Helix VE 2202-4.0	50	77	4,0	4148001	B	6.724,-
Helix VE 2203	50	136	5,5	4139930	B	7.362,-
Helix VE 2204	50	143	7,5	4139931	B	7.826,-
Helix VE 2205	50	234	11,0	4166203	B	12.530,-

Grupo de produto: PG6

Helix VE 22 (3-400 V), PN 16, corpo em ferro fundido

MEI ≥ 0,50; materiais: Corpo da bomba de bloco único EN-GJL-250 com revestimento KTL, sistema hidráulico 1.4307 (AISI 304L)

Modelo	Diâmetro nominal da flange	Peso bruto	Potência nominal do motor	Ref. Empanque mecânico standard			Ref. Empanque mecânico de cartucho		
						EUR			EUR
	DN	kg	P_2 kW						
Helix VE 2202-3.0	50	89	3,0	4184614	B	4.560,-	-	-	-
Helix VE 2202-4.0	50	89	4,0	4183452	B	4.560,-	-	-	-
Helix VE 2203 FF240	50	130	5,5	4183453	B	5.509,-	-	-	-
Helix VE 2204 FF240	50	136	7,5	4183454	B	6.525,-	-	-	-
Helix VE 2205	50	263	11,0	-	-	-	4183455	B	8.981,-

Grupo de produto: PG6

Helix VE 36 (3-400 V), PN 16, versão standard

MEI ≥ 0,70; materiais: Sistema hidráulico 1.4307 (AISI 304L), corpo da bomba 1.4301 (AISI 304), EPDM

Modelo	Diâmetro nominal da flange	Peso bruto	Potência nominal do motor	Ref.		
				Empanque mecânico de cartucho		
	DN	kg	P_2 kW			EUR
Helix VE 3601	65	102	4,0	4198860	B	4.371,-
Helix VE 3602-5.5	65	167	5,5	4198861	B	6.495,-
Helix VE 3602-7.5	65	169	7,5	4198862	B	7.282,-
Helix VE 3604	65	259	11,0	4198863	B	10.063,-
Helix VE 3605	65	268	15,0	4198864	B	11.635,-

Grupo de produto: PG6

Helix VE 36 (3-400 V), PN 16, versão em AISI 316L

MEI ≥ 0,70; materiais: Sistema hidráulico 1.4404 (AISI 316L), corpo da bomba 1.4409 (AISI 316L), FKM (viton)

Modelo	Diâmetro nominal da flange	Peso bruto	Potência nominal do motor	Ref.		
				Empanque mecânico de cartucho		
	DN	kg	P_2 kW			EUR
Helix VE 3601	65	103	4,0	4152028	B	9.452,-
Helix VE 3602-5.5	65	143	5,5	4152029	B	7.703,-
Helix VE 3602-7.5	65	147	7,5	4152030	B	11.670,-

Grupo de produto: PG6

Helix VE 36 (3-400 V), PN 16, versão em AISI316L

MEI ≥ 0,70; materiais: Sistema hidráulico 1.4404 (AISI 316L), corpo da bomba 1.4409 (AISI 316L), FKM (viton)

Modelo	Diâmetro nominal da flange	Peso bruto	Potência nominal do motor	Ref.		
				Empanque mecânico de cartucho		
DN		kg	P ₂ kW		🚚	EUR
Helix VE 3604	65					
Helix VE 3605	65	289	15,0	4166254	B	15.447,-

Grupo de produto: PG6

Helix VE 36 (3-400 V), PN 16, corpo em ferro fundido

MEI ≥ 0,50; materiais: Corpo da bomba de bloco único EN-GJL-250 com revestimento KTL, sistema hidráulico 1.4307 (AISI 304L)

Modelo	Diâmetro nominal da flange	Peso bruto	Potência nominal do motor	Ref.	Empanque mecânico standard		Ref.	
					Empanque mecânico de cartucho		Empanque mecânico de cartucho	
DN		kg	P ₂ kW		🚚	EUR	🚚	EUR
Helix VE 3602-5.5 FF240	65							
Helix VE 3602-7,5 FF240	65	139	7,5	4183461	B	6.736,-	-	-
Helix VE 3604	65	269	11,0	-	-	-	4183462	B 9.465,-
Helix VE 3605	65	279	15,0	-	-	-	4183463	B 10.880,-

Grupo de produto: PG6

Helix VE 52 (3-400 V), PN 16, versão standard

MEI ≥ 0,70; materiais: Sistema hidráulico 1.4307 (AISI 304L), corpo da bomba 1.4301 (AISI 304), EPDM

Modelo	Diâmetro nominal da flange	Peso bruto	Potência nominal do motor	Ref.		
				Empanque mecânico de cartucho		
DN		kg	P ₂ kW		🚚	EUR
Helix VE 5201	80					
Helix VE 5202	80	172	7,5	4198869	B	7.301,-
Helix VE 5203	80	261	11,0	4198870	B	10.306,-
Helix VE 5204	80	272	15,0	4198871	B	12.369,-
Helix VE 5205	80	272	18,5	4198872	B	13.310,-

Grupo de produto: PG6

Helix VE 52 (3-400 V), PN 16, versão em AISI 316L

MEI ≥ 0,70; materiais: Sistema hidráulico 1.4404 (AISI 316L), corpo da bomba 1.4409 (AISI 316L), FKM (viton)

Modelo	Diâmetro nominal da flange	Peso bruto	Potência nominal do motor	Ref.		
				Empanque mecânico de cartucho		
DN		kg	P ₂ kW		🚚	EUR
Helix VE 5201	80					
Helix VE 5202	80	161	7,5	4152065	B	12.242,-
Helix VE 5203	80	258	11,0	4166259	B	12.964,-
Helix VE 5204	80	301	15,0	4166260	B	15.464,-
Helix VE 5205	80	347	18,5	4166261	B	16.477,-

Grupo de produto: PG6

Helix VE 52 (3-400 V), PN 16, corpo em ferro fundido

MEI ≥ 0,50; materiais: Corpo da bomba de bloco único EN-GJL-250 com revestimento KTL, sistema hidráulico 1.4307 (AISI 304L)

Modelo	Diâmetro nominal da flange	Peso bruto	Potência nominal do motor	Ref.	Empanque mecânico standard		Ref.	
					Empanque mecânico de cartucho		Empanque mecânico de cartucho	
DN		kg	P ₂ kW		🚚	EUR	🚚	EUR
Helix VE 5202	80							
Helix VE 5203	80	275	11,0	-	-	-	4183469	B 9.637,-

🚚 = S - em stock ; A - aprox 2 semanas ; B - aprox 3 semanas ; C - aprox 4 semanas ; D - sob consulta
Reservado ao direito de introduzir modificações, para mais informação técnica consulte os nossos catálogos.

Grupo de produto: PG6

Helix VE 52 (3~400 V), PN 16, corpo em ferro fundido

MEI ≥ 0.50; materiais: Corpo da bomba de bloco único EN-GJL-250 com revestimento KTL, sistema hidráulico 1.4307 (AISI 304L)

Modelo	Diâmetro nominal da flange	Peso bruto	Potência nominal do motor	Ref.	Empanque mecânico standard		Ref.	Empanque mecânico de cartucho	
	DN	kg	P_2 kW			EUR			EUR
Helix VE 5204	80	318	15,0	-	-	-	4183470	B	11.495,-
Helix VE 5205	80	344	18,5	-	-	-	4183471	B	12.251,-

Grupo de produto: PG6

Helix VE 2/4 (1~230 V), PN 25, versão standard

MEI ≥ 0.70; materiais: Sistema hidráulico 1.4307 (AISI 304L), corpo da bomba 1.4301 (AISI 304), EPDM

Modelo	Diâmetro nominal da flange	Peso bruto	Potência nominal do motor	Ref.	Empanque mecânico de cartucho	
	DN	kg	P_2 kW			EUR
Helix VE 208 M13	25	41,1	1,1	4204029	B	3.564,-
Helix VE 208 M2	25	41,1	1,1	4204030	B	3.564,-
Helix VE 405 M13	25	38,2	1,1	4204033	B	3.216,-
Helix VE 405 M2	25	38,2	1,1	4204034	B	3.216,-

Grupo de produto: PG6

Helix VE 2 (3~400 V), PN 25, versão standard

MEI ≥ 0.70; materiais: Sistema hidráulico 1.4307 (AISI 304L), corpo da bomba 1.4301 (AISI 304), EPDM

Modelo	Diâmetro nominal da flange	Peso bruto	Potência nominal do motor	Ref.	Empanque mecânico de cartucho	
	DN	kg	P_2 kW			EUR
Helix VE 208	25	43,2	1,1	4164493	B	2.687,-
Helix VE 211	25	61,4	1,5	4171756	B	3.792,-
Helix VE 216	25	53,5	2,2	4164494	B	4.177,-
Helix VE 220	25	78,6	3,0	4171758	B	4.561,-
Helix VE 222	25	87,8	4,0	4164496	B	4.657,-

Grupo de produto: PG6

Helix VE 2 (3~400 V), PN 25, versão AISI 316L

MEI ≥ 0.70; materiais: Sistema hidráulico 1.4404 (AISI 316L), corpo da bomba 1.4409 (AISI 316L), FKM (viton)

Modelo	Diâmetro nominal da flange	Peso bruto	Potência nominal do motor	Ref.	Empanque mecânico de cartucho	
	DN	kg	P_2 kW			EUR
Helix VE 204	25	37,8	0,6	4171740	B	2.773,-
Helix VE 206	25	40,9	0,8	4171746	B	2.947,-
Helix VE 208	25	43,2	1,1	4164492	B	3.074,-
Helix VE 211	25	61,4	1,5	4171753	B	4.139,-
Helix VE 216	25	53,5	2,2	4164495	B	4.549,-
Helix VE 220	25	78,6	3,0	4171759	B	5.004,-
Helix VE 222	25	87,8	4,0	4164497	B	5.231,-

Grupo de produto: PG6

Helix VE 4 (3~400 V), PN 25, versão standard

MEI ≥ 0.70; materiais: Sistema hidráulico 1.4307 (AISI 304L), corpo da bomba 1.4301 (AISI 304), EPDM

Modelo	Diâmetro nominal da flange	Peso bruto	Potência nominal do motor	Ref.	Empanque mecânico de cartucho	
	DN	kg	P_2 kW			EUR
Helix VE 407	25	59,4	1,5	4171732	B	3.378,-
Helix VE 410	25	50,5	2,2	4164479	B	3.760,-
Helix VE 413	25	72,5	3,0	4171734	B	3.927,-
Helix VE 418	25	85,4	4,0	4164480	B	5.108,-

Grupo de produto: PG6

Helix VE 4 (3~400 V), PN 25, versão AISI 316L

MEI ≥ 0.70; materiais: Sistema hidráulico 1.4404 (AISI 316L), corpo da bomba 1.4409 (AISI 316L), FKM (viton)

Modelo	Diâmetro nominal da flange	Peso bruto	Potência nominal do motor	Ref.	Empanque mecânico de cartucho	
	DN	kg	P_2 kW			EUR
Helix VE 403	25	32,6	0,6	4171704	B	2.665,-
Helix VE 404	25	39,9	0,8	4171714	B	2.817,-
Helix VE 405	25	41,7	1,1	4164475	B	2.905,-
Helix VE 407	25	59,4	1,5	4171725	B	3.621,-
Helix VE 410	25	50,5	2,2	4164477	B	4.116,-
Helix VE 413	25	72,5	3,0	4171735	B	4.354,-
Helix VE 418	25	85,4	4,0	4164481	B	5.593,-

Grupo de produto: PG6

Helix VE 6 (3~400 V), PN 25, versão standard

MEI ≥ 0.70; materiais: Sistema hidráulico 1.4307 (AISI 304L), corpo da bomba 1.4301 (AISI 304), EPDM

Modelo	Diâmetro nominal da flange	Peso bruto	Potência nominal do motor	Ref.	Empanque mecânico de cartucho	
	DN	kg	P_2 kW			EUR
Helix VE 606	32	51	2,2	4161427	B	3.503,-
Helix VE 608	32	72,6	3,0	4171700	B	4.230,-
Helix VE 611	32	86,3	4,0	4161429	B	4.485,-
Helix VE 615	32	150,6	5,5	4161430	B	6.075,-
Helix VE 619	32	156	7,5	4161431	B	6.779,-

Grupo de produto: PG6

Helix VE 6 (3~400 V), PN 25, versão AISI 316L

MEI ≥ 0.70; materiais: Sistema hidráulico 1.4404 (AISI 316L), corpo da bomba 1.4409 (AISI 316L), FKM (viton)

Modelo	Diâmetro nominal da flange	Peso bruto	Potência nominal do motor	Ref.	Empanque mecânico de cartucho	
	DN	kg	P_2 kW			EUR
Helix VE 601	32	31,5	0,6	4171662	B	2.709,-
Helix VE 602	32	38,9	0,8	4171672	B	2.709,-
Helix VE 603	32	40,5	1,1	4161432	B	2.755,-
Helix VE 604	32	57,9	1,5	4171682	B	3.801,-
Helix VE 606	32	51	2,2	4161433	B	3.924,-
Helix VE 608	32	72,6	3,0	4171693	B	4.367,-
Helix VE 611	32	86,3	4,0	4161434	B	4.886,-
Helix VE 615	32	150,6	5,5	4161435	B	7.081,-
Helix VE 619	32	156	7,5	4161436	B	7.931,-

Grupo de produto: PG6

Helix VE 10 (3-400 V), PN 25, versão standard

MEI ≥ 0,70; materiais: Sistema hidráulico 1.4307 (AISI 304L), corpo da bomba 1.4301 (AISI 304), EPDM

Modelo	Diâmetro nominal da flange	Peso bruto	Potência nominal do motor	Ref.	Empanque mecânico de cartucho	
	DN	kg	P_2 kW			EUR
Helix VE 1005	40	72,4	3,0	4171658	B	4.296,-
Helix VE 1006	40	82	4,0	4161309	B	4.436,-
Helix VE 1009	40	121,1	5,5	4161312	B	6.628,-
Helix VE 1012	40	126,3	7,5	4161314	B	7.436,-

Grupo de produto: PG6

Helix VE 10 (3-400 V), PN 25, versão AISI 316L

MEI ≥ 0,70; materiais: Sistema hidráulico 1.4404 (AISI 316L), corpo da bomba 1.4409 (AISI 316L), FKM (viton)

Modelo	Diâmetro nominal da flange	Peso bruto	Potência nominal do motor	Ref.	Empanque mecânico de cartucho	
	DN	kg	P_2 kW			EUR
Helix VE 1001	40	37,8	0,8	4171630	B	3.078,-
Helix VE 1002	40	39,8	1,1	4161316	B	3.183,-
Helix VE 1003	40	61,5	1,5	4171640	B	3.688,-
Helix VE 1004	40	52,5	2,2	4161317	B	3.770,-
Helix VE 1005	40	72,4	3,0	4171651	B	4.557,-
Helix VE 1006	40	82	4,0	4161318	B	4.684,-
Helix VE 1009	40	121,1	5,5	4161319	B	6.885,-
Helix VE 1012	40	126,3	7,5	4161320	B	7.792,-

Grupo de produto: PG6

Helix VE 16 (3-400 V), PN 25, versão standard

MEI ≥ 0,50; materiais: Sistema hidráulico 1.4307 (AISI 304L), corpo da bomba 1.4301 (AISI 304), EPDM

Modelo	Diâmetro nominal da flange	Peso bruto	Potência nominal do motor	Ref.	Empanque mecânico de cartucho	
	DN	kg	P_2 kW			EUR
Helix VE 1603-4.0	50	78,6	4,0	4148087	B	3.703,-
Helix VE 1605	50	117,7	5,5	4141466	B	6.150,-
Helix VE 1606	50	121,1	7,5	4141467	B	6.744,-

Grupo de produto: PG6

Helix VE 16 (3-400 V), PN 25, versão AISI 316L

MEI ≥ 0,70; materiais: sistema hidráulico 1.4404 (AISI 316L), corpo da bomba 1.4409 (AISI 316L), FKM (viton)

Modelo	Diâmetro nominal da flange	Peso bruto	Potência nominal do motor	Ref.	Empanque mecânico de cartucho	
	DN	kg	P_2 kW			EUR
Helix VE 1601	50	43,3	1,1	4171610	B	3.347,-
Helix VE 1602	50	49,8	2,2	4152100	B	3.586,-
Helix VE 1603-3.0	50	70,5	3,0	4171620	B	3.753,-
Helix VE 1603-4.0	50	78,6	4,0	4152101	B	3.704,-
Helix VE 1605	50	117,7	5,5	4152102	B	7.421,-
Helix VE 1606	50	121,1	7,5	4152103	B	7.922,-

Grupo de produto: PG6

Helix VE 22 (3~400 V), PN 25, versão standard

MEI ≥ 0.70; materiais: Sistema hidráulico 1.4307 (AISI 304L), corpo da bomba 1.4301 (AISI 304), EPDM

Modelo	Diâmetro nominal da flange DN	Peso bruto kg	Potência nominal do motor P_2 kW	Ref.		
				Empanque mecânico de cartucho		
						EUR
Helix VE 2205	50	254	11,0	4198856	B	9.593,-
Helix VE 2207	50	263	15,0	4198857	B	12.076,-
Helix VE 2208	50	277	18,5	4198858	B	12.205,-
Helix VE 2209	50	318	22,0	4198859	B	14.489,-

Grupo de produto: PG6

Helix VE 22 (3~400 V), PN 25, versão AISI 316L

MEI ≥ 0.70; materiais: Sistema hidráulico 1.4404 (AISI 316L), corpo da bomba 1.4409 (AISI 316L), FKM (viton)

Modelo	Diâmetro nominal da flange DN	Peso bruto kg	Potência nominal do motor P_2 kW	Ref.		
				Empanque mecânico de cartucho		
						EUR
Helix VE 2203	50	136	5,5	4140699	B	7.437,-
Helix VE 2204	50	143	7,5	4140700	B	7.918,-
Helix VE 2205	50	234	11,0	4166210	B	12.706,-
Helix VE 2207	50	270	15,0	4166204	B	15.778,-
Helix VE 2208	50	280	18,5	4166205	B	15.210,-
Helix VE 2209	50	321	22,0	4166206	B	17.483,-

Grupo de produto: PG6

Helix VE 36 (3~400 V), PN 25, versão standard

MEI ≥ 0.70; materiais: Sistema hidráulico 1.4307 (AISI 304L), corpo da bomba 1.4301 (AISI 304), EPDM

Modelo	Diâmetro nominal da flange DN	Peso bruto kg	Potência nominal do motor P_2 kW	Ref.		
				Empanque mecânico de cartucho		
						EUR
Helix VE 3605	65	268	15,0	4198865	B	11.682,-
Helix VE 3607	65	286	18,5	4198866	B	14.016,-
Helix VE 3608	65	328	22,0	4198867	B	15.810,-

Grupo de produto: PG6

Helix VE 36 (3~400 V), PN 25, versão AISI 316L

MEI ≥ 0.70; materiais: Sistema hidráulico 1.4404 (AISI 316L), corpo da bomba 1.4409 (AISI 316L), FKM (viton)

Modelo	Diâmetro nominal da flange DN	Peso bruto kg	Potência nominal do motor P_2 kW	Ref.		
				Empanque mecânico de cartucho		
						EUR
Helix VE 3604	65	247	11,0	4166255	B	13.103,-
Helix VE 3605	65	289	15,0	4166256	B	15.507,-
Helix VE 3607	65	335	18,5	4166257	B	17.474,-
Helix VE 3608	65	347	22,0	4166258	B	19.539,-

Grupo de produto: PG6

Helix VE 52 (3~400 V), PN 25, versão standard

MEI ≥ 0.70; materiais: Sistema hidráulico 1.4307 (AISI 304L), corpo da bomba 1.4301 (AISI 304), EPDM

Modelo	Diâmetro nominal da flange DN	Peso bruto kg	Potência nominal do motor P_2 kW	Ref.		
				Empanque mecânico de cartucho		
						EUR
Helix VE 5205	80	272	18,5	4198873	B	13.348,-
Helix VE 5206	80	329	22,0	4198874	B	15.514,-

Grupo de produto: PG6

Helix VE 52 (3~400 V), PN 25, versão AISI 316L

MEI ≥ 0,70; materiais: Sistema hidráulico 1.4404 (AISI 316L), corpo da bomba 1.4409 (AISI 316L), FKM (viton)

Modelo	Diâmetro nominal da flange <i>DN</i>	Peso bruto <i>m</i> kg	Potência nominal do motor <i>P₂</i> kW	Ref.		
				Empanque mecânico de cartucho		
						EUR
Helix VE 5203	80	258	11,0	4166262	B	13.125,-
Helix VE 5204	80	301	15,0	4166263	B	15.603,-
Helix VE 5205	80	347	18,5	4166264	B	16.620,-
Helix VE 5206	80	353	22,0	4166265	B	18.188,-

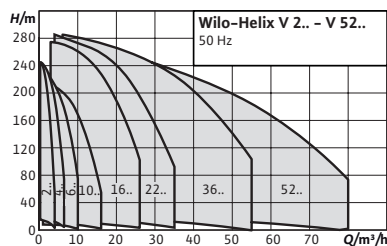

Designação

Exemplo: **Helix V 202**
Helix V Série
2 Caudal nominal (m³/h)
02 Número de impulsos

Acessórios

Para bombas centrífugas de alta pressão

Página

384

Wilo-Helix V



Tipo

Bomba centrífuga de alta pressão, multicelular, de alta eficiência e de aspiração normal, disposição vertical e com ligações Inline.

Aplicação

- Abastecimento de água e aumento de pressão
- Sistemas industriais de pressão
- Água de processo
- Circuitos fechados de refrigeração
- Centrais de incêndio
- Sistemas de lavagem
- Rega

Incluído

- Bomba centrífuga de alta pressão Helix V
- Instruções de instalação e funcionamento
- Helix V 2 – 16 (Versão PN16 com flanges ovais): Contra-flanges em ferro fundido, assim como os seus respetivos parafusos, porcas e juntas

Alimentação elétrica

3~400 V, 50 Hz

Características especiais

Vantagens do produto

- Sistema hidráulico 2D/3D, soldado por laser e otimizado para fluxo e purga.
- Impulsos e difusores resistentes à corrosão.
- Hidráulico otimizado para um baixo NPSH.
- Fácil manutenção e design robusto.
- Homologação para o uso com água potável para as bombas com as partes em contacto com o fluido em aço inoxidável (execução de EPDM).

Indicações gerais – Diretiva ErP (Ecodesign)

O valor de referência MEI para bombas de água com o melhor rendimento é $\geq 0,70$.

Nas páginas seguintes é indicado o MEI do caudal nominal correspondente à série.



Podem consultar mais detalhes sobre os valores MEI no catálogo online da Wilo, disponível em: www.wilo.pt.

Opção com custo adicional		
Tipo	Descrição	Preço
Controlo de bombas X-Care	Módulo adicional com sensores para vigiar a bomba. Os sinais fornecidos são transmitidos à Gestão Técnica Centralizada de forma a possibilitar o controlo seletivo da bomba (proteção contra falta de água, vigilância da bomba), versão especial para todos os tipos da série Helix V.	EUR 840,-

Grupo de produto: PG6

Helix V 2, PN 16, versão standard



MEI ≥ 0,70; materiais: sistema hidráulico 1.4307 (AISI 304), corpo da bomba 1.4301 (AISI 304), EPDM

Modelo	Diâmetro nominal da flange oval	Peso bruto	Potência nominal do motor	Ref. Empanque mecânico de cartucho	Ref. Empanque mecânico standard				
		kg	P_2 kW			EUR		EUR	
Helix V 202	G 1	26	0,37	4161704	B	905,-	4201337	S	746,-
Helix V 203	G 1	27	0,37	4161705	B	948,-	4201339	A	789,-
Helix V 204	G 1	27	0,37	4161706	B	984,-	4201341	A	833,-
Helix V 205	G 1	32	0,55	4161707	B	1.026,-	4201343	S	875,-
Helix V 206	G 1	32	0,55	4161708	B	1.097,-	4201345	S	946,-
Helix V 207	G 1	33	0,55	4161709	B	1.082,-	4201347	S	939,-
Helix V 208	G 1	38	0,75	4161710	B	1.171,-	4201349	S	1.028,-
Helix V 209	G 1	38	0,75	4161711	B	1.219,-	4201351	B	1.076,-
Helix V 210	G 1	39	0,75	4161713	B	1.308,-	4201353	B	1.166,-
Helix V 211	G 1	41	1,1	4161715	B	1.316,-	4201355	B	1.173,-
Helix V 212	G 1	44	1,1	4161717	B	1.409,-	4201357	B	1.266,-
Helix V 213	G 1	45	1,1	4161719	B	1.503,-	4201359	S	1.360,-
Helix V 220	G 1	67	2,2	4161727	B	2.103,-	4201363	B	1.960,-
Helix V 214	G 1	45	1,1	4161721	B	1.593,-	4201360	B	1.450,-
Helix V 216	G 1	50	1,5	4161723	B	1.681,-	4201361	B	1.538,-
Helix V 218	G 1	51	1,5	4161725	B	1.967,-	4201362	S	1.824,-

Grupo de produto: PG6

Helix V 4, PN 16, versão standard



MEI ≥ 0,70; materiais: sistema hidráulico 1.4307 (AISI 304), corpo da bomba 1.4301 (AISI 304), EPDM

Modelo	Diâmetro nominal da flange oval	Peso bruto	Potência nominal do motor	Ref. Empanque mecânico de cartucho	Ref. Empanque mecânico standard				
		m kg	P_2 kW			EUR		EUR	
Helix V 402	G 1	26	0,37	4160518	B	900,-	4201364	A	756,-
Helix V 403	G 1	26	0,37	4160519	B	943,-	4201366	A	800,-
Helix V 404	G 1	28	0,55	4160520	B	1.032,-	4201369	A	889,-
Helix V 405	G 1	35	0,75	4160521	B	1.082,-	4201372	S	939,-
Helix V 406	G 1	36	0,75	4160522	B	1.188,-	4201374	S	1.045,-
Helix V 407	G 1	38	1,1	4160523	B	1.231,-	4201377	S	1.088,-
Helix V 408	G 1	38	1,1	4193858	B	1.345,-	4201380	S	1.202,-
Helix V 409	G 1	39	1,1	4160526	B	1.392,-	4201382	S	1.248,-
Helix V 410	G 1	44	1,5	4160528	B	1.478,-	4201385	B	1.336,-
Helix V 411	G 1	44	1,5	4160530	B	1.577,-	4201388	B	1.434,-
Helix V 412	G 1	47	1,5	4160532	B	1.677,-	4201390	B	1.534,-
Helix V 413	G 1	50	2,2	4160534	B	1.764,-	4201392	B	1.621,-
Helix V 414	G 1	50	2,2	4160536	B	1.824,-	4201393	B	1.681,-
Helix V 416	G 1	51	2,2	4160538	B	1.913,-	4201395	B	1.770,-
Helix V 418	G 1	52	2,2	4160540	B	2.001,-	4201397	B	1.859,-
Helix V 420	G 1	76	3	4160542	B	2.092,-	4201399	B	1.949,-

Grupo de produto: PG6

Helix V 6, PN 16, versão standard



MEI ≥ 0,70; materiais: sistema hidráulico 1.4307 (AISI 304), corpo da bomba 1.4301 (AISI 304), EPDM

Modelo	Diâmetro nominal da flange oval	Peso bruto	Potência nominal do motor	Ref. Empanque mecânico de cartucho	Ref. Empanque mecânico standard				
		<i>m</i> kg	<i>P</i> ₂ kW		 EUR	 EUR			
Helix V 601	G 1¼	26	0,37	4156030	B	985,-	-	-	-
Helix V 602	G 1¼	28	0,55	4156031	B	1.016,-	4201400	B	874,-
Helix V 603	G 1¼	29	0,55	4156032	B	1.061,-	4201402	A	918,-
Helix V 604	G 1¼	34	0,75	4156033	B	1.175,-	4201405	A	1.032,-
Helix V 605	G 1¼	39	1,1	4156034	B	1.264,-	4201408	A	1.121,-
Helix V 606	G 1¼	40	1,1	4156035	B	1.311,-	4201411	S	1.169,-
Helix V 607	G 1¼	45	1,5	4156036	B	1.514,-	4201414	S	1.371,-
Helix V 608	G 1¼	48	1,5	4156038	B	1.705,-	4201417	S	1.561,-
Helix V 609	G 1¼	51	2,2	4156040	B	1.746,-	4201420	A	1.603,-
Helix V 610	G 1¼	51	2,2	4156042	B	1.794,-	4201423	S	1.652,-
Helix V 611	G 1¼	53	2,2	4156044	B	1.836,-	4201426	S	1.694,-
Helix V 612	G 1¼	77	3	4156046	B	1.925,-	4201428	B	1.782,-
Helix V 613	G 1¼	78	3	4156048	B	2.031,-	4201430	B	1.888,-
Helix V 614	G 1¼	78	3	4156050	B	2.136,-	4201432	B	1.993,-
Helix V 615	G 1¼	80	3	4156052	B	2.224,-	4201434	S	2.081,-
Helix V 616	G 1¼	77	4	4156054	B	2.294,-	4201436	B	2.151,-

Grupo de produto: PG6

Helix V 10, PN 16, versão standard

MEI ≥ 0,70; materiais: sistema hidráulico 1.4307 (AISI 304), corpo da bomba 1.4301 (AISI 304), EPDM

Modelo	Diâmetro nominal da flange oval	Peso bruto	Potência nominal do motor	Ref. Empanque mecânico de cartucho	Ref. Empanque mecânico standard				
		<i>m</i> kg	<i>P</i> ₂ kW		 EUR	 EUR			
Helix V 1001	G 1½	30	0,55	4150540	B	1.064,-	-	-	-
Helix V 1002	G 1½	35	0,75	4150541	B	1.114,-	4201281	B	974,-
Helix V 1003	G 1½	40	1,1	4150542	B	1.197,-	4201284	A	1.057,-
Helix V 1004	G 1½	46	1,5	4150543	B	1.340,-	4201287	A	1.200,-
Helix V 1005	G 1½	48	2,2	4150544	B	1.510,-	4201290	A	1.370,-
Helix V 1006	G 1½	49	2,2	4150546	B	1.595,-	4201293	S	1.455,-
Helix V 1007	G 1½	60	3	4150548	B	1.852,-	4201296	S	1.712,-
Helix V 1008	G 1½	61	3	4150550	B	1.935,-	4201299	S	1.795,-
Helix V 1009	G 1½	72	4	4150552	B	2.098,-	4201302	S	1.958,-
Helix V 1010	G 1½	76	4	4150554	B	2.202,-	4201304	A	2.062,-
Helix V 1011	G 1½	77	4	4150556	B	2.361,-	4201306	S	2.221,-
Helix V 1012	G 1½	90	5,5	4150558	B	2.709,-	4201308	B	2.569,-
Helix V 1013	G 1½	91	5,5	4150560	B	3.116,-	4201310	B	2.976,-

Grupo de produto: PG6

Helix V 16, PN 16, versão standard

MEI ≥ 0,50; materiais: sistema hidráulico 1.4307 (AISI 304), corpo da bomba 1.4301 (AISI 304), EPDM

Modelo	Diâmetro nominal da flange oval	Peso bruto	Potência nominal do motor	Ref. Empanque mecânico de cartucho		Ref. Empanque mecânico standard		
		<i>m</i> kg	<i>P₂</i> kW					
Helix V 1601	G 2	41	0,75	4141144	B	1.062,-	-	-
Helix V 1602	G 2	47	1,5	4141145	B	1.320,-	4201313	B 1.177,-
Helix V 1603	G 2	49	2,2	4141146	A	1.385,-	4201316	A 1.242,-
Helix V 1604	G 2	60	3	4141147	A	1.667,-	4201321	A 1.525,-
Helix V 1605	G 2	61	4	4141148	S	1.909,-	4201325	A 1.766,-
Helix V 1606	G 2	72	4	4141150	S	2.146,-	4201328	A 2.003,-
Helix V 1607	G 2	86	5,5	4141152	S	2.453,-	4201331	A 2.309,-
Helix V 1608	G 2	90	5,5	4141154	S	2.689,-	4201334	B 2.546,-
Helix V 1609	G 2	92	7,5	4141176	B	2.958,-	-	-
Helix V 1609 FF240	G 2	100	7,5	4182514	B	2.958,-	-	-
Helix V 1610	G 2	94	7,5	4141177	B	3.252,-	-	-
Helix V 1610 FF240	G 2	102	7,5	4182515	B	3.252,-	-	-
Helix V 1611	G 2	95	7,5	4141178	B	3.756,-	-	-
Helix V 1611 FF240	G 2	103	7,5	4182516	B	3.756,-	-	-

Grupo de produto: PG6

Helix V 22, PN 16, versão standard

MEI ≥ 0,70; materiais: sistema hidráulico 1.4307 (AISI 304), corpo da bomba 1.4301 (AISI 304), EPDM

Modelo	Diâmetro nominal da flange	Peso bruto	Potência nominal do motor	Ref. Empanque mecânico de cartucho		
	<i>DN</i>	<i>m</i> kg	<i>P₂</i> kW			
Helix V 2201	50	76	1,5	4198455	B	1.574,-
Helix V 2202	50	85	3,0	4198456	B	2.103,-
Helix V 2203	50	92	4,0	4198457	B	2.683,-
Helix V 2204	50	100	5,5	4198458	B	2.737,-
Helix V 2205	50	120	7,5	4198459	B	3.030,-
Helix V 2206	50	122	7,5	4198460	B	3.296,-
Helix V 2207	50	139	9,0	4198461	B	3.740,-
Helix V 2208	50	143	11,0	4198462	B	4.355,-

Grupo de produto: PG6

Helix V 22, PN 16, versão AISI 316L

MEI ≥ 0,70; materiais: sistema hidráulico 1.4404 (AISI 316L), corpo da bomba 1.4409 (AISI 316L), FKM (viton)

Modelo	Diâmetro nominal da flange	Peso bruto	Potência nominal do motor	Ref. Empanque mecânico de cartucho		
	<i>DN</i>	<i>m</i> kg	<i>P₂</i> kW			
Helix V 2201	50	77	1,5	4139774	B	2.051,-
Helix V 2202	50	92	3,0	4139775	B	2.514,-
Helix V 2203	50	95	4,0	4139776	B	2.822,-
Helix V 2204	50	110	5,5	4139777	B	3.557,-
Helix V 2205	50	124	7,5	4139779	B	3.936,-
Helix V 2206	50	126	7,5	4139781	B	4.286,-
Helix V 2207	50	144	9,0	4139783	B	4.863,-
Helix V 2208	50	162	11,0	4139785	B	5.664,-

☞ S - em stock ; A - aprox 2 semanas ; B - aprox 3 semanas ; C - aprox 4 semanas ; D - sob consulta
Reservado ao direito de introduzir modificações, para mais informação técnica consulte os nossos catálogos.

Grupo de produto: PG6

Helix V 22, PN 16, corpo em ferro fundido

MEI ≥ 0,50; materiais: suporte da bomba monobloco EN-GJL-250 (com revestimento de cataforese) sistema hidráulico 1.4307 (AISI 304L)

Modelo	Diâmetro nominal da flange	Peso bruto	Potência nominal do motor	Ref.		
				Empanque mecânico standard		
	DN	kg	P_2 kW			EUR
Helix V 2202	50	78	3,0	4183363	B	1.894,-
Helix V 2203	50	81	4,0	4183364	B	2.417,-
Helix V 2204	50	93	5,5	4183365	B	2.463,-
Helix V 2205	50	105	7,5	4183366	B	2.725,-
Helix V 2206	50	106	7,5	4183367	B	2.966,-
Helix V 2207	50	127	9,0	4183368	B	3.367,-
Helix V 2208	50	131	11,0	4183369	B	3.920,-

Grupo de produto: PG6

Helix V 36, PN 16, versão standard

MEI ≥ 0,70; materiais: sistema hidráulico 1.4307 (AISI 304), corpo da bomba 1.4301 (AISI 304), EPDM

Modelo	Diâmetro nominal da flange	Peso bruto	Potência nominal do motor	Ref.		
				Empanque mecânico de cartucho		
	DN	kg	P_2 kW			EUR
Helix V 3601/1	65	79	2,2	4198469	B	1.889,-
Helix V 3601	65	86	3,0	4198470	B	2.079,-
Helix V 3602/2	65	95	4,0	4198471	B	2.228,-
Helix V 3602/1	65	101	5,5	4198472	B	2.450,-
Helix V 3602	65	101	5,5	4198473	B	3.184,-
Helix V 3603/2	65	122	7,5	4198474	B	3.799,-
Helix V 3603/1	65	122	7,5	4198475	B	3.626,-
Helix V 3603	65	122	9,0	4198476	B	4.307,-
Helix V 3604/2	65	143	11,0	4198477	B	4.886,-
Helix V 3604	65	143	11,0	4198478	B	5.144,-
Helix V 3605/2	65	204	15,0	4198479	B	5.626,-
Helix V 3605	65	205	15,0	4198480	B	5.812,-
Helix V 3606/2	65	233	15,0	4198481	B	6.489,-
Helix V 3606	65	245	18,5	4198483	B	7.471,-

Grupo de produto: PG6

Helix V 36, PN 16, versão AISI 316L

MEI ≥ 0,70; materiais: Sistema hidráulico 1.4404 (AISI 316L), corpo da bomba 1.4409 (AISI 316L), FKM (viton)

Modelo	Diâmetro nominal da flange	Peso bruto	Potência nominal do motor	Ref.		
				Empanque mecânico de cartucho		
	DN	kg	P_2 kW			EUR
Helix V 3601/1	65	87	2,2	4150744	B	2.805,-
Helix V 3601	65	100	3,0	4150745	B	2.931,-
Helix V 3602/2	65	104	4,0	4150746	B	3.186,-
Helix V 3602/1	65	115	5,5	4150747	B	4.013,-
Helix V 3602	65	115	5,5	4150748	B	4.140,-
Helix V 3603/2	65	135	7,5	4150749	B	4.713,-
Helix V 3603/1	65	135	7,5	4150751	B	5.116,-
Helix V 3603	65	151	9,0	4150753	B	5.602,-
Helix V 3604/2	65	171	11,0	4150755	B	6.348,-
Helix V 3604	65	171	11,0	4150757	B	6.685,-
Helix V 3605/2	65	224	15,0	4150759	B	7.315,-

Grupo de produto: PG6

Helix V 36, PN 16, versão AISI 316L

MEI ≥ 0,70; materiais: Sistema hidráulico 1.4404 (AISI 316L), corpo da bomba 1.4409 (AISI 316L), FKM (viton)

Modelo	Diâmetro nominal da flange	Peso bruto	Potência nominal do motor	Ref.		
				Empanque mecânico de cartucho		
DN		kg	P ₂ kW	Ref.	B	EUR
Helix V 3605	65					
Helix V 3606/2	65	256	15,0	4150763	B	8.436,-
Helix V 3606	65	260	18,5	4150765	B	9.715,-

Grupo de produto: PG6

Helix V 36, PN 16, corpo em ferro fundido

MEI ≥ 0,50; materiais: suporte da bomba monobloco EN-GJL-250 (com revestimento de cataforese) sistema hidráulico 1.4307 (AISI 304L)

Modelo	Diâmetro nominal da flange	Peso bruto	Potência nominal do motor	Ref. Empanque mecânico standard			Ref. Empanque mecânico de cartucho		
				Ref.	B	EUR	Ref.	B	EUR
DN		kg	P ₂ kW	Ref.	B	EUR	Ref.	B	EUR
Helix V 3602/2	65								
Helix V 3602	65	91	5,5	4183403	B	2.864,-	-	-	-
Helix V 3603/1	65	108	7,5	4183404	B	3.262,-	-	-	-
Helix V 3603	65	124	9,0	4183405	B	3.877,-	-	-	-
Helix V 3604/2	65	136	11,0	4183406	B	4.395,-	-	-	-
Helix V 3604	65	136	11,0	4183407	B	4.628,-	-	-	-
Helix V 3605/2	65	222	15,0	-	-	-	4183408	B	5.063,-
Helix V 3605	65	222	15,0	-	-	-	4183409	B	5.231,-
Helix V 3606/2	65	236	15,0	-	-	-	4183410	B	5.840,-
Helix V 3606	65	247	18,5	-	-	-	4183411	B	6.723,-

Grupo de produto: PG6

Helix V 52, PN 16, versão standard

MEI ≥ 0,70; materiais: sistema hidráulico 1.4307 (AISI 304), corpo da bomba 1.4301 (AISI 304), EPDM

Modelo	Diâmetro nominal da flange	Peso bruto	Potência nominal do motor	Ref.		
				Empanque mecânico de cartucho		
DN		kg	P ₂ kW	Ref.	B	EUR
Helix V 5201/1	80					
Helix V 5201	80	90	4,0	4198493	B	2.397,-
Helix V 5202/2	80	104	5,5	4198494	B	3.276,-
Helix V 5202	80	125	7,5	4198495	B	3.545,-
Helix V 5203/2	80	147	11,0	4198496	B	4.487,-
Helix V 5203	80	147	11,0	4198497	B	4.751,-
Helix V 5204/2	80	236	15,0	4198498	B	5.864,-
Helix V 5204	80	236	15,0	4198499	B	6.185,-
Helix V 5205/2	80	253	18,5	4198500	B	7.117,-
Helix V 5205	80	253	18,5	4198501	B	7.457,-
Helix V 5206/2	80	257	22,0	4198503	B	9.096,-

Grupo de produto: PG6

Helix V 52, PN 16, versão AISI 316L



MEI ≥ 0,70; materiais: sistema hidráulico 1.4404 (AISI 316L), corpo da bomba 1.4409 (AISI 316L), FKM (viton)

Modelo	Diâmetro nominal da flange	Peso bruto	Potência nominal do motor	Ref.		
	DN	m kg	P ₂ kW	Empanque mecânico de cartucho		
						EUR
Helix V 5201/1	80	112	3,0	4150900	B	3.143,-
Helix V 5201	80	107	4,0	4150901	B	3.714,-
Helix V 5202/2	80	131	5,5	4150902	B	4.286,-
Helix V 5202	80	144	7,5	4150903	B	4.857,-
Helix V 5203/2	80	182	11,0	4150904	B	5.620,-
Helix V 5203	80	182	11,0	4150905	B	5.810,-
Helix V 5204/2	80	264	15,0	4150906	B	6.382,-
Helix V 5204	80	264	15,0	4150907	B	6.953,-
Helix V 5205/2	80	275	18,5	4150908	B	9.331,-
Helix V 5205	80	275	18,5	4150909	B	9.771,-
Helix V 5206/2	80	275	22,0	4150916	B	11.921,-

Grupo de produto: PG6

Helix V 52, PN 16, corpo em ferro fundido

MEI ≥ 0,50; materiais: suporte da bomba monobloco EN-GJL-250 (com revestimento de cataforese) sistema hidráulico 1.4307 (AISI 304L)

Modelo	Diâmetro nominal da flange	Peso bruto	Potência nominal do motor	Ref. Empanque mecânico standard		Ref. Empanque mecânico de cartucho			
	DN	m kg	P ₂ kW			EUR		EUR	
Helix V 5202	80	115	7,5	4183429	B	3.190,-	-	-	
Helix V 5202/2	80	105	5,5	4183428	B	2.948,-	-	-	
Helix V 5203	80	139	11,0	4183431	B	4.276,-	-	-	
Helix V 5203/2	80	139	11,0	4183430	B	4.037,-	-	-	
Helix V 5204	80	242	15,0	-	-	-	4183433	B	5.565,-
Helix V 5204/2	80	242	15,0	-	-	-	4183432	B	5.277,-
Helix V 5205	80	257	18,5	-	-	-	4183435	B	6.711,-
Helix V 5205/2	80	257	18,5	-	-	-	4183434	B	6.405,-
Helix V 5206/2	80	261	22,0	-	-	-	4183450	B	8.186,-

Grupo de produto: PG6

Helix V 2, PN 25, versão standard

MEI ≥ 0,70; materiais: sistema hidráulico 1.4307 (AISI 304), corpo da bomba 1.4301 (AISI 304), EPDM

Modelo	Diâmetro nominal da flange	Peso bruto	Potência nominal do motor	Ref.		
	DN	kg	P ₂ kW	Empanque mecânico de cartucho		
						EUR
Helix V 209	25	40	0,75	4161712	B	1.219,-
Helix V 210	25	41	0,75	4161714	B	1.308,-
Helix V 211	25	43	1,1	4161716	B	1.316,-
Helix V 212	25	46	1,1	4161718	B	1.409,-
Helix V 213	25	47	1,1	4161720	B	1.503,-
Helix V 214	25	47	1,1	4161722	B	1.593,-
Helix V 216	25	52	1,5	4161724	B	1.681,-
Helix V 218	25	53	1,5	4161726	B	1.967,-
Helix V 220	25	69	2,2	4161728	B	2.103,-
Helix V 222	25	71	2,2	4161729	B	2.371,-
Helix V 224	25	72	2,2	4161730	B	2.508,-

Grupo de produto: PG6

Helix V 2, PN 25, versão standard

MEI ≥ 0,70; materiais: sistema hidráulico 1.4307 (AISI 304), corpo da bomba 1.4301 (AISI 304), EPDM

Modelo	Diâmetro nominal da flange	Peso bruto	Potência nominal do motor	Ref.	Empanque mecânico de cartucho	
	DN	kg	P_2 kW			EUR
Helix V 226	25	73	2,2	4161731	B	2.508,-
Helix V 229	25	75	2,2	4161732	B	2.639,-
Helix V 231	25	85	3,0	4161733	B	2.808,-
Helix V 233	25	114	3,0	4161734	B	2.848,-

Grupo de produto: PG6

Helix V 4, PN 25, versão standard

MEI ≥ 0,70; materiais: sistema hidráulico 1.4307 (AISI 304), corpo da bomba 1.4301 (AISI 304), EPDM

Modelo	Diâmetro nominal da flange	Peso bruto	Potência nominal do motor	Ref.	Empanque mecânico de cartucho	
	DN	kg	P_2 kW			EUR
Helix V 408	25	41	1,1	4160525	B	1.345,-
Helix V 409	25	41	1,1	4160527	B	1.392,-
Helix V 410	25	46	1,5	4160529	B	1.478,-
Helix V 411	25	46	1,5	4160531	B	1.577,-
Helix V 412	25	49	1,5	4160533	B	1.677,-
Helix V 413	25	52	2,2	4160535	B	1.764,-
Helix V 414	25	52	2,2	4160537	B	1.824,-
Helix V 416	25	53	2,2	4160539	B	1.913,-
Helix V 418	25	54	2,2	4160541	B	2.092,-
Helix V 420	25	78	3,0	4160543	B	2.180,-
Helix V 422	25	79	3,0	4193310	B	2.294,-
Helix V 424	25	80	3,0	4160545	B	2.385,-
Helix V 426	25	75	4,0	4160546	B	2.665,-
Helix V 429	25	76	4,0	4160547	B	2.758,-
Helix V 431	25	108	4,0	4160548	B	2.791,-

Grupo de produto: PG6

Helix V 6, PN 25, versão standard

MEI ≥ 0,70; materiais: sistema hidráulico 1.4307 (AISI 304), corpo da bomba 1.4301 (AISI 304), EPDM

Modelo	Diâmetro nominal da flange	Peso bruto	Potência nominal do motor	Ref.	Empanque mecânico de cartucho	
	DN	kg	P_2 kW			EUR
Helix V 607	32	49	1,5	4156037	B	1.514,-
Helix V 608	32	50	1,5	4156039	B	1.705,-
Helix V 609	32	53	2,2	4156041	B	1.746,-
Helix V 610	32	53	2,2	4156043	B	1.794,-
Helix V 611	32	68	2,2	4156045	B	1.836,-
Helix V 612	32	79	3,0	4156047	B	1.925,-
Helix V 613	32	80	3,0	4156049	B	2.031,-
Helix V 614	32	80	3,0	4156051	B	2.136,-
Helix V 615	32	82	3,0	4156053	B	2.224,-
Helix V 616	32	79	4,0	4156055	B	2.294,-
Helix V 618	32	81	4,0	4156056	B	2.385,-
Helix V 620	32	110	4,0	4156057	B	2.472,-
Helix V 621	32	124	5,5	4156058	B	2.609,-

Grupo de produto: PG6

Helix V 6, PN 25, versão standard

MEI ≥ 0,70; materiais: sistema hidráulico 1.4307 (AISI 304), corpo da bomba 1.4301 (AISI 304), EPDM

Modelo	Diâmetro nominal da flange	Peso bruto	Potência nominal do motor	Ref.		
				Empanque mecânico de cartucho		
	DN	kg	P_2 kW			EUR
Helix V 623	32	125	5,5	4156059	B	2.865,-
Helix V 625	32	126	5,5	4156060	B	2.958,-
Helix V 627	32	129	5,5	4156061	B	3.138,-

Grupo de produto: PG6

Helix V 10, PN 25, versão standard

MEI ≥ 0,70; materiais: sistema hidráulico 1.4307 (AISI 304), corpo da bomba 1.4301 (AISI 304), EPDM

Modelo	Diâmetro nominal da flange	Peso bruto	Potência nominal do motor	Ref.		
				Empanque mecânico de cartucho		
	DN	kg	P_2 kW			EUR
Helix V 1005	40	48	2,2	4150545	B	1.704,-
Helix V 1006	40	49	2,2	4150547	B	1.793,-
Helix V 1007	40	60	3,0	4150549	B	2.061,-
Helix V 1008	40	61	3,0	4150551	B	2.151,-
Helix V 1009	40	72	4,0	4150553	B	2.321,-
Helix V 1010	40	76	4,0	4150555	B	2.429,-
Helix V 1011	40	77	4,0	4150557	B	2.596,-
Helix V 1012	40	90	5,5	4150559	B	2.886,-
Helix V 1013	40	91	5,5	4150561	B	3.371,-
Helix V 1015	40	93	5,5	4150563	B	3.446,-
Helix V 1017	40	123	7,5	4150565	B	3.599,-
Helix V 1019	40	125	7,5	4150567	B	3.809,-
Helix V 1021	40	127	7,5	4150569	B	4.110,-

Grupo de produto: PG6

Helix V 16, PN 25, versão standard

MEI ≥ 0,50; materiais: sistema hidráulico 1.4307 (AISI 304), corpo da bomba 1.4301 (AISI 304), EPDM

Modelo	Diâmetro nominal da flange	Peso bruto	Potência nominal do motor	Ref.		
				Empanque mecânico de cartucho		
	DN	kg	P_2 kW			EUR
Helix V 1605	50	61	4,0	4141149	B	2.074,-
Helix V 1606	50	72	4,0	4141151	B	2.321,-
Helix V 1607	50	86	5,5	4141153	B	2.542,-
Helix V 1608	50	90	5,5	4141155	B	2.785,-
Helix V 1609	50	92	7,5	4141157	B	3.062,-
Helix V 1610	50	94	7,5	4141159	B	3.359,-
Helix V 1611	50	95	7,5	4141161	B	3.870,-
Helix V 1612	50	174	9,0	4141162	B	4.498,-
Helix V 1613	50	177	9,0	4141163	B	4.626,-
Helix V 1616	50	175	11,0	4141166	B	4.838,-

Grupo de produto: PG6

Helix V 22, PN 25, versão standard

MEI ≥ 0,70; materiais: sistema hidráulico 1.4307 (AISI 304), corpo da bomba 1.4301 (AISI 304), EPDM

Tipo	Diâmetro nominal da flange	Peso bruto	Potência nominal do motor	Ref.	Empanque mecânico de cartucho	
	DN	m kg	P ₂ kW			EUR
Helix V 2208	50	143	11,0	4198463	B	4.576,-
Helix V 2209	50	145	11,0	4198464	B	4.919,-
Helix V 2210	50	233	15,0	4198465	B	5.818,-
Helix V 2211	50	235	15,0	4198466	B	6.201,-
Helix V 2212	50	237	15,0	4198467	B	6.708,-
Helix V 2213	50	250	18,5	4198468	B	7.195,-

Grupo de produto: PG6

Helix V 36, PN 25, versão standard

MEI ≥ 0,70; materiais: sistema hidráulico 1.4307 (AISI 304), corpo da bomba 1.4301 (AISI 304), EPDM

Modelo	Diâmetro nominal da flange	Peso bruto	Potência nominal do motor	Ref.	Empanque mecânico de cartucho	
	DN	m kg	P ₂ kW			EUR
Helix V 3606/2	65	233	15,0	4198482	B	6.542,-
Helix V 3606	65	245	18,5	4198484	B	7.532,-
Helix V 3607/2	65	250	18,5	4198485	B	7.755,-
Helix V 3607	65	250	22,0	4198486	B	8.107,-
Helix V 3608/2	65	253	22,0	4198487	B	9.170,-
Helix V 3608	65	253	22,0	4198488	B	9.170,-
Helix V 3609/2	65	330	30,0	4198489	B	10.148,-
Helix V 3609	65	330	30,0	4198490	B	10.351,-
Helix V 3610/2	65	333	30,0	4198491	B	11.222,-

Grupo de produto: PG6

Helix V 52, PN 25, versão standard

MEI ≥ 0,70; materiais: sistema hidráulico 1.4307 (AISI 304), corpo da bomba 1.4301 (AISI 304), EPDM

Modelo	Diâmetro nominal da flange	Peso bruto	Potência nominal do motor	Ref.	Empanque mecânico de cartucho	
	DN	m kg	P ₂ kW			EUR
Helix V 5205	80	253	18,5	4198502	B	8.050,-
Helix V 5206/2	80	257	22,0	4198504	B	8.940,-
Helix V 5206	80	257	22,0	4198505	B	8.940,-
Helix V 5207/2	80	335	30,0	4198506	B	10.178,-
Helix V 5207	80	335	30,0	4198507	B	10.178,-
Helix V 5208/2	80	339	30,0	4198508	B	10.907,-
Helix V 5208	80	339	30,0	4198509	B	10.907,-
Helix V 5209/2	80	350	37,0	4198510	B	11.782,-

Grupo de produto: PG6

Helix V 2, PN 25, versão AISI 316L

MEI ≥ 0,70; materiais: Sistema hidráulico 1.4404 (AISI 316L), corpo da bomba 1.4409 (AISI 316L), FKM (viton)

Modelo	Diâmetro nominal da flange	Peso bruto	Potência nominal do motor	Ref.		
				Empanque mecânico de cartucho		
	DN	kg	P_2 kW			EUR
Helix V 202	25	27	0,37	4161735	B	1.107,-
Helix V 203	25	28	0,37	4161736	B	1.203,-
Helix V 204	25	28	0,37	4161737	B	1.195,-
Helix V 205	25	33	0,37	4161738	B	1.284,-
Helix V 206	25	33	0,6	4161739	B	1.331,-
Helix V 207	25	34	0,6	4161740	B	1.341,-
Helix V 208	25	40	0,75	4161741	B	1.443,-
Helix V 209	25	40	0,8	4161742	B	1.493,-
Helix V 210	25	41	0,8	4161743	B	1.599,-
Helix V 211	25	43	1,1	4161744	B	1.654,-
Helix V 212	25	46	1,1	4161745	B	1.710,-
Helix V 213	25	47	1,1	4161746	B	1.814,-
Helix V 214	25	47	1,1	4161747	B	1.913,-
Helix V 216	25	52	1,5	4161748	B	2.017,-
Helix V 218	25	53	1,5	4161749	B	2.342,-
Helix V 220	25	69	2,2	4161750	B	2.494,-
Helix V 222	25	71	2,2	4161751	B	2.797,-
Helix V 224	25	72	2,2	4161752	B	2.948,-
Helix V 226	25	73	2,2	4161753	B	3.036,-
Helix V 229	25	75	2,2	4161754	B	3.159,-
Helix V 231	25	85	3,0	4161755	B	3.247,-
Helix V 233	25	114	3,0	4161756	B	3.389,-

Grupo de produto: PG6

Helix V 4, PN 25, versão AISI 316L

MEI ≥ 0,70; materiais: Sistema hidráulico 1.4404 (AISI 316L), corpo da bomba 1.4409 (AISI 316L), FKM (viton)

Modelo	Diâmetro nominal da flange	Peso bruto	Potência nominal do motor	Ref.		
				Empanque mecânico de cartucho		
	DN	kg	P_2 kW			EUR
Helix V 402	25	27	0,4	4160549	B	1.032,-
Helix V 403	25	27	0,4	4193998	B	1.076,-
Helix V 404	25	29	0,6	4160551	B	1.169,-
Helix V 405	25	36	0,8	4160552	B	1.213,-
Helix V 406	25	37	0,8	4160553	B	1.293,-
Helix V 407	25	39	1,1	4160554	B	1.341,-
Helix V 408	25	41	1,1	4160555	B	1.443,-
Helix V 409	25	41	1,1	4160556	B	1.493,-
Helix V 410	25	46	1,5	4160557	B	1.599,-
Helix V 411	25	46	1,5	4160558	B	1.654,-
Helix V 412	25	49	1,5	4160559	B	1.710,-
Helix V 413	25	52	2,2	4160560	B	1.814,-
Helix V 414	25	52	2,2	4160561	B	1.913,-
Helix V 416	25	53	2,2	4160562	B	2.017,-
Helix V 418	25	54	2,2	4160563	B	2.342,-
Helix V 420	25	78	3,0	4160564	B	2.494,-

Grupo de produto: PG6

Helix V 4, PN 25, versão AISI 316L

MEI ≥ 0,70; materiais: Sistema hidráulico 1.4404 (AISI 316L), corpo da bomba 1.4409 (AISI 316L), FKM (viton)

Modelo	Diâmetro nominal da flange	Peso bruto	Potência nominal do motor	Ref.	Empanque mecânico de cartucho	
	DN	kg	P_2 kW			EUR
Helix V 422	25	79	3,0	4160565	B	2.797,-
Helix V 424	25	80	3,0	4160566	B	2.758,-
Helix V 426	25	75	4,0	4160567	B	3.036,-
Helix V 429	25	107	4,0	4160568	B	3.159,-
Helix V 431	25	108	4,0	4160569	B	3.247,-

Grupo de produto: PG6

Helix V 6, PN 25, versão AISI 316L

MEI ≥ 0,70; materiais: Sistema hidráulico 1.4404 (AISI 316L), corpo da bomba 1.4409 (AISI 316L), FKM (viton)

Modelo	Diâmetro nominal da flange	Peso bruto	Potência nominal do motor	Ref.	Empanque mecânico de cartucho	
	DN	kg	P_2 kW			EUR
Helix V 601	32	27	0,4	4156062	B	1.126,-
Helix V 602	32	29	0,6	4156063	B	1.168,-
Helix V 603	32	32	0,6	4156064	B	1.275,-
Helix V 604	32	38	0,8	4156065	B	1.351,-
Helix V 605	32	40	1,1	4156066	B	1.407,-
Helix V 606	32	41	1,1	4156067	B	1.536,-
Helix V 607	32	49	1,5	4156068	B	1.675,-
Helix V 608	32	50	1,5	4156069	B	1.781,-
Helix V 609	32	53	2,2	4156070	B	1.948,-
Helix V 610	32	53	2,2	4156071	B	2.082,-
Helix V 611	32	68	2,2	4156072	B	2.206,-
Helix V 612	32	79	3,0	4156073	B	2.296,-
Helix V 613	32	80	3,0	4156074	B	2.428,-
Helix V 614	32	80	3,0	4156075	B	2.443,-
Helix V 615	32	82	3,0	4156076	B	2.520,-
Helix V 616	32	79	4,0	4156077	B	2.752,-
Helix V 618	32	81	4,0	4156078	B	2.864,-
Helix V 620	32	110	4,0	4156079	B	3.004,-
Helix V 621	32	124	5,5	4156080	B	3.182,-
Helix V 623	32	125	5,5	4156081	B	3.389,-
Helix V 625	32	126	5,5	4156082	B	3.485,-
Helix V 627	32	129	5,5	4156083	B	3.638,-

Grupo de produto: PG6

Helix V 10, PN 25, versão AISI 316L

MEI ≥ 0,70; materiais: Sistema hidráulico 1.4404 (AISI 316L), corpo da bomba 1.4409 (AISI 316L), FKM (viton)

Modelo	Diâmetro nominal da flange	Peso bruto	Potência nominal do motor	Ref.	Empanque mecânico de cartucho	
	DN	kg	P_2 kW			EUR
Helix V 1001	40	30	0,6	4150572	B	1.421,-
Helix V 1002	40	35	0,8	4150573	B	1.523,-
Helix V 1003	40	40	1,1	4150574	B	1.618,-
Helix V 1004	40	46	1,5	4150575	B	1.827,-
Helix V 1005	40	48	2,2	4150576	B	2.046,-

Grupo de produto: PG6

Helix V 10, PN 25, versão AISI 316L

MEI ≥ 0,70; materiais: Sistema hidráulico 1.4404 (AISI 316L), corpo da bomba 1.4409 (AISI 316L), FKM (viton)

Modelo	Diâmetro nominal da flange	Peso bruto	Potência nominal do motor	Ref.		
				Empanque mecânico de cartucho		
	DN	kg	P_2 kW			EUR
Helix V 1006	40	49	2,2	4150577	B	2.216,-
Helix V 1007	40	60	3,0	4150580	B	2.477,-
Helix V 1008	40	61	3,0	4150581	B	2.609,-
Helix V 1009	40	72	4,0	4150582	B	2.746,-
Helix V 1010	40	76	4,0	4150583	B	2.882,-
Helix V 1011	40	77	4,0	4150584	B	2.969,-
Helix V 1012	40	90	5,5	4150585	B	3.264,-
Helix V 1013	40	91	5,5	4150586	B	3.608,-
Helix V 1015	40	93	5,5	4150588	B	3.968,-
Helix V 1017	40	123	7,5	4150590	B	4.164,-
Helix V 1019	40	125	7,5	4150592	B	4.407,-
Helix V 1021	40	127	7,5	4150594	B	4.692,-

Grupo de produto: PG6

Helix V 16, PN 25, versão AISI 316L

MEI ≥ 0,70; materiais: sistema hidráulico 1.4404 (AISI 316L), corpo da bomba 1.4409 (AISI 316L), FKM (viton)

Modelo	Diâmetro nominal da flange	Peso bruto	Potência nominal do motor	Ref.		
				Empanque mecânico de cartucho		
	DN	kg	P_2 kW			EUR
Helix V 1601	50	41	0,75	4150660	B	1.434,-
Helix V 1602	50	47	1,5	4150661	B	1.782,-
Helix V 1603	50	49	2,2	4150662	B	1.871,-
Helix V 1604	50	56	3,0	4150663	B	2.249,-
Helix V 1605	50	61	4,0	4150664	B	2.576,-
Helix V 1606	50	72	4,0	4150665	B	2.811,-
Helix V 1607	50	86	5,5	4150666	B	3.312,-
Helix V 1608	50	90	5,5	4150667	B	3.401,-
Helix V 1609	50	92	7,5	4150668	B	3.995,-
Helix V 1610	50	94	7,5	4150669	B	4.221,-
Helix V 1611	50	95	7,5	4150670	B	4.526,-
Helix V 1612	50	174	9,0	4150671	B	4.888,-
Helix V 1613	50	177	9,0	4150672	B	5.106,-
Helix V 1616	50	175	11,0	4150673	B	5.382,-

Grupo de produto: PG6

Helix V 22, PN 25, versão AISI 316L

MEI ≥ 0,70; materiais: Sistema hidráulico 1.4404 (AISI 316L), corpo da bomba 1.4409 (AISI 316L), FKM (viton)

Modelo	Diâmetro nominal da flange	Peso bruto	Potência nominal do motor	Ref.		
				Empanque mecânico de cartucho		
	DN	kg	P_2 kW			EUR
Helix V 2204	50	110	5,5	4139778	B	3.735,-
Helix V 2205	50	124	7,5	4139780	B	4.135,-
Helix V 2206	50	126	7,5	4139782	B	4.498,-
Helix V 2207	50	144	9,0	4139784	B	5.105,-
Helix V 2208	50	162	11,0	4139786	B	5.947,-
Helix V 2209	50	164	11,0	4139787	B	6.214,-

Grupo de produto: PG6

Helix V 22, PN 25, versão AISI 316L

MEI ≥ 0,70; materiais: Sistema hidráulico 1.4404 (AISI 316L), corpo da bomba 1.4409 (AISI 316L), FKM (viton)

Modelo	Diâmetro nominal da flange	Peso bruto	Potência nominal do motor	Ref.	Empanque mecânico de cartucho	
	DN	kg	P_2 kW			EUR
Helix V 2210	50	238	15,0	4139788	B	6.853,-
Helix V 2211	50	240	15,0	4139789	B	7.043,-
Helix V 2212	50	242	15,0	4139790	B	7.233,-
Helix V 2213	50	255	18,5	4139791	B	8.281,-

Grupo de produto: PG6

Helix V 36, PN 25, versão AISI 316L

MEI ≥ 0,70; materiais: Sistema hidráulico 1.4404 (AISI 316L), corpo da bomba 1.4409 (AISI 316L), FKM (viton)

Modelo	Diâmetro nominal da flange	Peso bruto	Potência nominal do motor	Ref.	Empanque mecânico de cartucho	
	DN	kg	P_2 kW			EUR
Helix V 3603/2	65	135	7,5	4150750	B	5.179,-
Helix V 3603/1	65	135	7,5	4150752	B	5.315,-
Helix V 3603	65	151	9,0	4150754	B	5.730,-
Helix V 3604/2	65	171	11,0	4150756	B	6.413,-
Helix V 3604	65	171	11,0	4150758	B	7.055,-
Helix V 3605/2	65	224	15,0	4150760	B	7.565,-
Helix V 3605	65	224	15,0	4150762	B	7.934,-
Helix V 3606/2	65	256	15,0	4150764	B	8.505,-
Helix V 3606	65	260	18,5	4150766	B	9.791,-
Helix V 3607/2	65	263	18,5	4150767	B	10.082,-
Helix V 3607	65	262	22,0	4150768	B	10.540,-
Helix V 3608/2	65	265	22,0	4150769	B	11.920,-
Helix V 3608	65	265	22,0	4150770	B	11.920,-
Helix V 3609/2	65	339	30,0	4150771	B	13.194,-
Helix V 3609	65	339	30,0	4150772	B	13.415,-
Helix V 3610/2	65	342	30,0	4150773	B	14.560,-

Grupo de produto: PG6

Helix V 52, PN 25, versão AISI 316L

MEI ≥ 0,70; materiais: Sistema hidráulico 1.4404 (AISI 316L), corpo da bomba 1.4409 (AISI 316L), FKM (viton)

Modelo	Diâmetro nominal da flange	Peso bruto	Potência nominal do motor	Ref.	Empanque mecânico de cartucho	
	DN	kg	P_2 kW			EUR
Helix V 5203/2	80	182	11,0	4150910	B	5.620,-
Helix V 5203	80	182	11,0	4150911	B	5.810,-
Helix V 5204/2	80	264	15,0	4150912	B	6.382,-
Helix V 5204	80	264	15,0	4150913	B	6.953,-
Helix V 5205/2	80	275	18,5	4150914	B	10.412,-
Helix V 5205	80	275	18,5	4150915	B	10.683,-
Helix V 5206/2	80	275	22,0	4150917	B	12.523,-
Helix V 5206	80	275	22,0	4150918	B	12.760,-
Helix V 5207/2	80	350	30,0	4150919	B	14.190,-
Helix V 5207	80	350	30,0	4150920	B	14.475,-
Helix V 5208/2	80	354	30,0	4150921	B	14.214,-
Helix V 5208	80	354	30,0	4150922	B	14.214,-

☞ = S - em stock ; A - aprox 2 semanas ; B - aprox 3 semanas ; C - aprox 4 semanas ; D - sob consulta

Reservado ao direito de introduzir modificações, para mais informação técnica consulte os nossos catálogos.

Grupo de produto: PG6

Helix V 52, PN 25, versão AISI 316L

MEI $\geq 0,70$; materiais: Sistema hidráulico 1.4404 (AISI 316L), corpo da bomba 1.4409 (AISI 316L), FKM (viton)

Modelo	Diâmetro nominal da flange	Peso bruto	Potência nominal do motor	Ref.	Empanque mecânico de cartucho	
	DN	kg	P_2 kW			EUR
Helix V 5209/2	80	360	37,0	4150923	B	15.700,-

Grupo de produto: PG6

Helix V 22, ($P_{\text{máx}}$: 30 bar), versão AISI 316LMEI $\geq 0,70$; materiais: Sistema hidráulico 1.4404 (AISI 316L), corpo da bomba 1.4409 (AISI 316L), FKM (viton)

Modelo	Diâmetro nominal da flange	Peso bruto	Potência nominal do motor	Ref.	Empanque mecânico de cartucho	
	DN	kg	P_2 kW			EUR
Helix V 2214	50	259	18,5	4165819	B	8.759,-
Helix V 2215	50	262	18,5	4165822	B	9.330,-
Helix V 2216	50	265	22,0	4165825	B	10.758,-

Grupo de produto: PG6

Helix V 36, ($P_{\text{máx}}$: 30 bar), versão AISI 316LMEI $\geq 0,70$; materiais: Sistema hidráulico 1.4404 (AISI 316L), corpo da bomba 1.4409 (AISI 316L), FKM (viton)

Modelo	Diâmetro nominal da flange	Peso bruto	Potência nominal do motor	Ref.	Empanque mecânico de cartucho	
	DN	kg	P_2 kW			EUR
Helix V 3610	65	344	30,0	4165832	B	15.297,-
Helix V 3611/2	65	348	30,0	4165835	B	16.550,-
Helix V 3611	65	349	37,0	4165838	B	17.708,-

Grupo de produto: PG6

Helix V 52 ($P_{\text{máx}}$: 30 bar), versão AISI 316LMEI $\geq 0,70$; materiais: Sistema hidráulico 1.4404 (AISI 316L), corpo da bomba 1.4409 (AISI 316L), FKM (viton)

Modelo	Diâmetro nominal da flange	Peso bruto	Potência nominal do motor	Ref.	Empanque mecânico de cartucho	
	DN	m kg	P_2 kW			EUR
Helix V 5209	80	362	37,0	4165847	B	16.867,-
Helix V 5210/2	80	368	37,0	4165850	B	17.343,-
Helix V 5210	80	368	37,0	4165853	B	18.202,-

Curvas

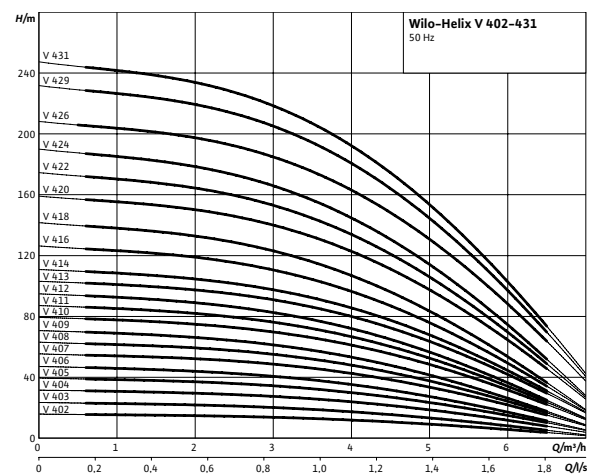
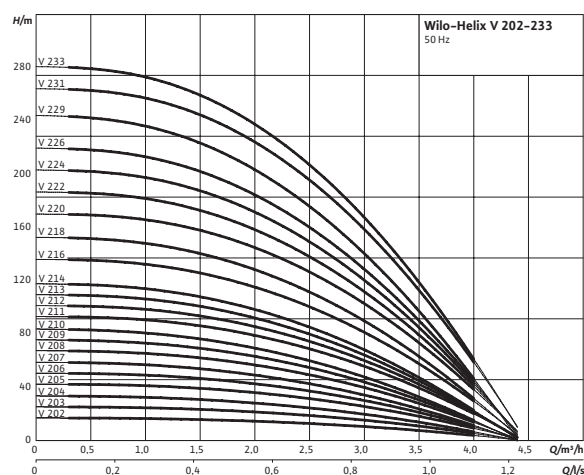

= S - em stock ; A - aprox 2 semanas ; B - aprox 3 semanas ; C - aprox 4 semanas ; D - sob consulta
 Reservado ao direito de introduzir modificações, para mais informação técnica consulte os nossos catálogos..

Curvas

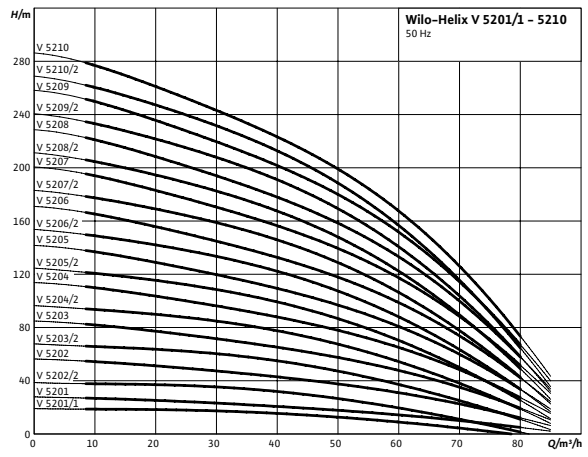
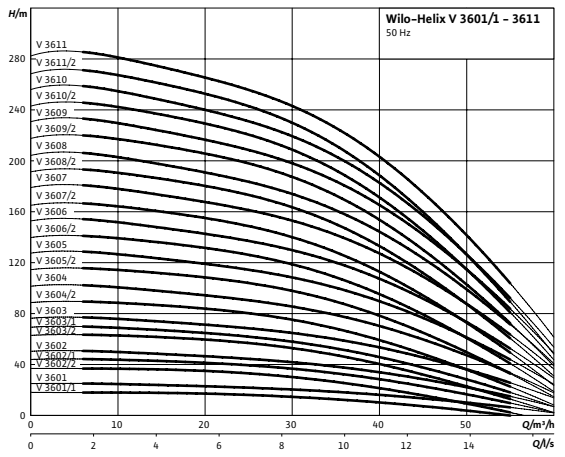
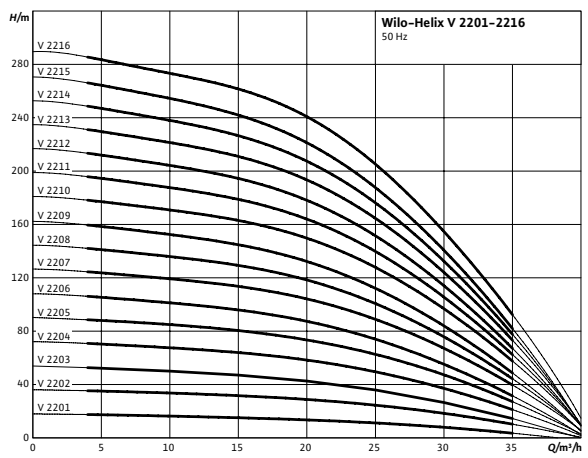
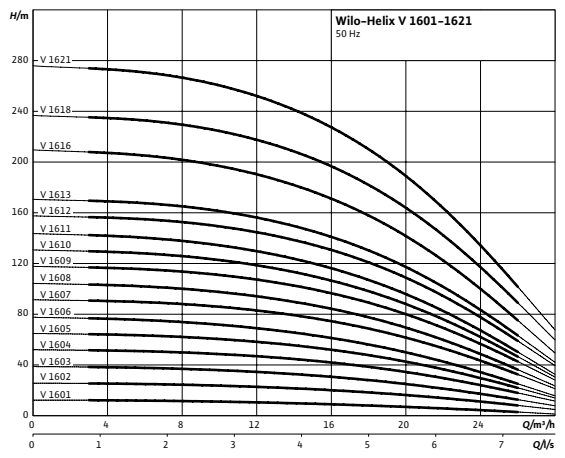
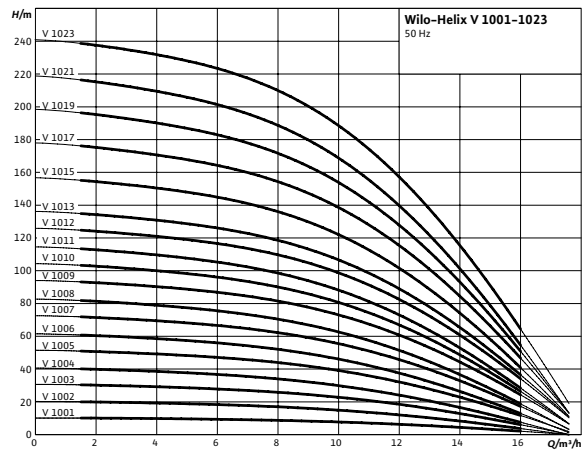
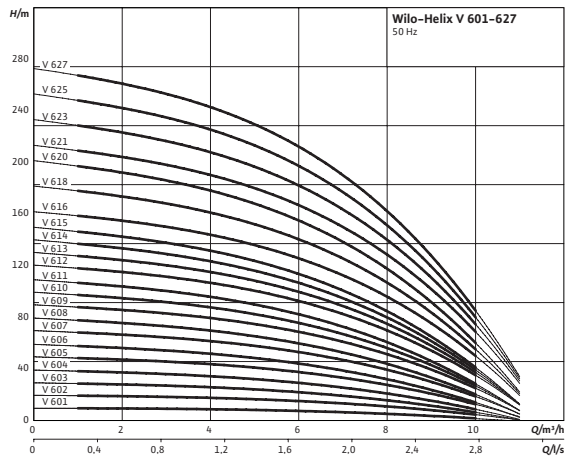

Abastecimento de água

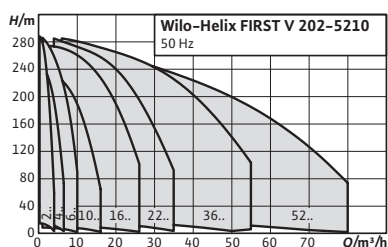

Designação

Exemplo: **Helix FIRST V 202**
Helix FIRST V Série
2 Caudal nominal (m³/h)
02 Número de impulsos

Acessórios

Para bombas centrífugas de alta pressão

Página

384

Wilo-Helix FIRST V



Tipo

Bomba centrífuga de alta pressão, multicelular, de aspiração normal, disposição vertical e ligações Inline.

Aplicação

- Transferência de água e aumento de pressão
- Sistemas industriais de pressão
- Água de processo
- Circuitos fechados de refrigeração
- Centrais de incêndio
- Sistemas de lavagem
- Rega

Incluído

- Bomba centrífuga de alta pressão multicelular Helix FIRST V
- Instruções de instalação e funcionamento
- Helix FIRST V 2 – 16 (versão PN16 com flanges ovais):
Contraflanges em ferro fundido, assim como respetivos parafusos, porcas e juntas

Alimentação elétrica

3~400 V, 50 Hz

Características especiais

Vantagens do produto

- Sistema hidráulico 2D/3D otimizado, soldado por laser e com rendimento melhorado.
- Impulsos e difusores resistentes à corrosão.
- Hidráulico desenvolvido para um ótimo fluxo e baixo NPSH.
- Dimensões compactas e de fácil manutenção.

Indicações gerais – Diretiva ErP (Ecodesign)

O valor de referência MEI para bombas de água com o melhor rendimento é $\geq 0,70$.

Nas páginas seguintes é indicado o MEI do caudal nominal correspondente à série.

Podem consultar mais detalhes sobre os valores MEI no catálogo online da Wilo, disponível em: www.wilo.pt.

Grupo de produto: PG6

Wilo-Helix FIRST V, PN 16

Modelo	Diâmetro nominal da flange	Diâmetro nominal da flange oval	Peso bruto	Potência nominal do motor	Ref.		
	DN		m kg	P ₂ kW			EUR
Helix FIRST V 202	-	G 1	21,7	0,37	4201016	A	777,-
Helix FIRST V 203	-	G 1	22,2	0,37	4201019	A	830,-

☒ = S – em stock ; A – aprox 2 semanas ; B – aprox 3 semanas ; C – aprox 4 semanas ; D – sob consulta
 Reservado ao direito de introduzir modificações, para mais informação técnica consulte os nossos catálogos..

Grupo de produto: PG6

Wilo-Helix FIRST V, PN 16

Modelo	Diâmetro nominal da flange	Diâmetro nominal da flange oval	Peso bruto	Potência nominal do motor	Ref.		EUR
	DN		m kg	P ₂ kW			
Helix FIRST V 204	-	G 1	22,7	0,37	4201022	A	864,-
Helix FIRST V 205	-	G 1	24,2	0,55	4201025	B	908,-
Helix FIRST V 206	-	G 1	24,7	0,55	4201028	B	939,-
Helix FIRST V 207	-	G 1	29,7	0,55	4201031	B	986,-
Helix FIRST V 208	-	G 1	35,9	0,75	4201034	B	1.028,-
Helix FIRST V 209	-	G 1	36,4	0,75	4201037	B	1.043,-
Helix FIRST V 210	-	G 1	36,9	0,75	4201040	B	1.049,-
Helix FIRST V 211	-	G 1	38,2	1,1	4201043	B	1.054,-
Helix FIRST V 212	-	G 1	38,6	1,1	4201046	B	1.076,-
Helix FIRST V 213	-	G 1	39,5	1,1	4201049	B	1.155,-
Helix FIRST V 214	-	G 1	39,6	1,1	4201052	B	1.233,-
Helix FIRST V 216	-	G 1	46,1	1,5	4201055	B	1.306,-
Helix FIRST V 402	-	G 1	22,8	0,37	4201073	A	800,-
Helix FIRST V 403	-	G 1	23,8	0,37	4201076	A	846,-
Helix FIRST V 404	-	G 1	25,9	0,55	4201079	A	888,-
Helix FIRST V 405	-	G 1	32,7	0,75	4201082	A	939,-
Helix FIRST V 406	-	G 1	33,7	0,75	4201085	B	992,-
Helix FIRST V 407	-	G 1	40,1	1,1	4201088	B	1.032,-
Helix FIRST V 408	-	G 1	41,1	1,1	4201091	B	1.141,-
Helix FIRST V 409	-	G 1	42,1	1,1	4201094	B	1.187,-
Helix FIRST V 410	-	G 1	48,6	1,5	4201097	B	1.267,-
Helix FIRST V 411	-	G 1	49,7	1,5	4201100	B	1.363,-
Helix FIRST V 412	-	G 1	51	1,5	4201103	B	1.303,-
Helix FIRST V 413	-	G 1	53	2,2	4201106	B	1.378,-
Helix FIRST V 414	-	G 1	54	2,2	4201109	B	1.429,-
Helix FIRST V 416	-	G 1	56	2,2	4201112	B	1.506,-
Helix FIRST V 601	-	G 1¼	22,3	0,37	4201123	B	847,-
Helix FIRST V 602	-	G 1¼	23,5	0,55	4201125	B	879,-
Helix FIRST V 603	-	G 1¼	24,2	0,55	4201128	A	922,-
Helix FIRST V 604	-	G 1¼	30,7	0,75	4201131	A	981,-
Helix FIRST V 605	-	G 1¼	36,8	1,1	4201134	A	1.065,-
Helix FIRST V 606	-	G 1¼	37,6	1,1	4201137	A	1.109,-
Helix FIRST V 607	-	G 1¼	43,8	1,5	4201140	A	1.164,-
Helix FIRST V 608	-	G 1¼	44,6	1,5	4201143	B	1.327,-
Helix FIRST V 609	-	G 1¼	46,4	2,2	4201146	B	1.363,-
Helix FIRST V 610	-	G 1¼	47,2	2,2	4201149	B	1.403,-
Helix FIRST V 611	-	G 1¼	48,5	2,2	4201152	B	1.440,-
Helix FIRST V 612	-	G 1¼	67	3,0	4201155	B	1.514,-
Helix FIRST V 613	-	G 1¼	71	3,0	4201158	B	1.603,-
Helix FIRST V 614	-	G 1¼	71	3,0	4201160	B	1.693,-
Helix FIRST V 1001	-	G 1½	25,6	0,55	4200934	B	891,-
Helix FIRST V 1002	-	G 1½	31,6	0,75	4200936	B	944,-
Helix FIRST V 1003	-	G 1½	33,3	1,1	4200939	A	1.023,-
Helix FIRST V 1004	-	G 1½	50	1,5	4200942	A	1.160,-

☞ = S – em stock ; A – aprox 2 semanas ; B – aprox 3 semanas ; C – aprox 4 semanas ; D – sob consulta
 Reservado ao direito de introduzir modificações, para mais informação técnica consulte os nossos catálogos.

Wilo-Helix FIRST V, PN 16

Modelo	Diâmetro nominal da flange	Diâmetro nominal da flange oval	Peso bruto	Potência nominal do motor	Ref.		EUR
	DN		m kg	P ₂ kW			
Helix FIRST V 1005	-	G 1½	53	2,2	4200945	A	1.188,-
Helix FIRST V 1006	-	G 1½	53	2,2	4200948	A	1.260,-
Helix FIRST V 1007	-	G 1½	66	3,0	4200951	B	1.483,-
Helix FIRST V 1008	-	G 1½	67	3,0	4200954	B	1.555,-
Helix FIRST V 1009	-	G 1½	69	4,0	4200957	B	1.696,-
Helix FIRST V 1010	-	G 1½	69	4,0	4200960	B	1.787,-
Helix FIRST V 1011	-	G 1½	74	4,0	4200963	B	1.924,-
Helix FIRST V 1012	-	G 1½	79	5,5	4200966	B	2.226,-
Helix FIRST V 1601	-	G 2	32	0,75	4200978	B	954,-
Helix FIRST V 1602	-	G 2	43	1,5	4200980	B	1.000,-
Helix FIRST V 1603	-	G 2	45,1	2,2	4200983	A	1.056,-
Helix FIRST V 1604	-	G 2	64	3,0	4200986	A	1.296,-
Helix FIRST V 1605	-	G 2	66	4,0	4200990	A	1.502,-
Helix FIRST V 1606	-	G 2	67	4,0	4200993	A	1.702,-
Helix FIRST V 1607	-	G 2	73	5,5	4200996	B	1.962,-
Helix FIRST V 1608	-	G 2	75	5,5	4200999	B	2.163,-
Helix FIRST V 1609	-	G 2	100	7,5	4215239	B	2.501,-
Helix FIRST V 1610	-	G 2	102	7,5	4215240	B	2.606,-
Helix FIRST V 1611	-	G 2	103	7,5	4215241	B	2.074,-
Helix FIRST V 2201	50	-	64	1,5	4200576	B	1.337,-
Helix FIRST V 2202	50	-	78	3,0	4183356	A	1.788,-
Helix FIRST V 2203	50	-	81	4,0	4183357	A	2.282,-
Helix FIRST V 2204	50	-	93	5,5	4183358	A	2.326,-
Helix FIRST V 2205	50	-	105	7,5	4183359	A	2.575,-
Helix FIRST V 2206	50	-	106	7,5	4183360	A	2.800,-
Helix FIRST V 2207	50	-	127	9,0	4183361	B	3.178,-
Helix FIRST V 2208	50	-	131	11,0	4183362	B	3.701,-
Helix FIRST V 3601	65	-	82	3,0	4183384	A	1.661,-
Helix FIRST V 3601/1	65	-	79	2,2	4200588	B	1.604,-
Helix FIRST V 3602	65	-	91	5,5	4183387	A	2.547,-
Helix FIRST V 3602/1	65	-	91	5,5	4183386	A	1.959,-
Helix FIRST V 3602/2	65	-	85	4,0	4183385	A	1.783,-
Helix FIRST V 3603	65	-	124	9,0	4183390	A	3.446,-
Helix FIRST V 3603/1	65	-	108	7,5	4183389	A	2.899,-
Helix FIRST V 3603/2	65	-	108	7,5	4183388	A	3.039,-
Helix FIRST V 3604	65	-	136	11,0	4183392	A	4.114,-
Helix FIRST V 3604/2	65	-	136	11,0	4183391	A	3.908,-
Helix FIRST V 3605/2	65	-	205	15,0	4215242	B	3.800,-
Helix FIRST V 3605	65	-	205	15,0	4215243	B	3.800,-
Helix FIRST V 3606/2	65	-	208	15,0	4215244	B	3.927,-
Helix FIRST V 3606	65	-	219	18,5	4215245	B	4.000,-
Helix FIRST V 5201	80	-	91	4,0	4183423	B	2.038,-
Helix FIRST V 5201/1	80	-	90	3,0	4183422	B	1.803,-
Helix FIRST V 5202/2	80	-	105	5,5	4183424	A	2.784,-

☞ = S – em stock ; A – aprox 2 semanas ; B – aprox 3 semanas ; C – aprox 4 semanas ; D – sob consulta
Reservado ao direito de introduzir modificações, para mais informação técnica consulte os nossos catálogos.

Grupo de produto: PG6

Wilo-Helix FIRST V, PN 16

Modelo	Diâmetro nominal da flange	Diâmetro nominal da flange oval	Peso bruto	Potência nominal do motor	Ref.		EUR
	DN		m kg	P ₂ kW			
Helix FIRST V 5202	80	-	115	7,5	4183425	A	3.014,-
Helix FIRST V 5203	80	-	139	11,0	4183427	A	4.037,-
Helix FIRST V 5203/2	80	-	139	11,0	4183426	A	3.814,-
Helix FIRST V 5204/2	80	-	214	15,0	4215246	B	4.135,-
Helix FIRST V 5204	80	-	214	15,0	4215247	B	4.135,-
Helix FIRST V 5205/2	80	-	257	18,5	4215248	B	4.452,-
Helix FIRST V 5205	80	-	257	18,5	4215249	B	4.452,-
Helix FIRST V 5206/2	80	-	261	22,0	4215250	B	4.843,-

Grupo de produto: PG6

Wilo-Helix FIRST V, PN 25

Modelo	Diâmetro nominal da flange	Peso bruto	Potência nominal do motor	Ref.		EUR
	DN	m kg	P ₂ kW			
Helix FIRST V 202	25	27,6	0,37	4201018	B	838,-
Helix FIRST V 203	25	28	0,37	4201021	B	855,-
Helix FIRST V 204	25	28,5	0,37	4201024	B	873,-
Helix FIRST V 205	25	30	0,55	4201027	B	908,-
Helix FIRST V 206	25	30,5	0,55	4201030	B	939,-
Helix FIRST V 207	25	35,5	0,55	4201033	B	986,-
Helix FIRST V 208	25	41,8	0,75	4201036	B	1.028,-
Helix FIRST V 209	25	42,2	0,75	4201039	B	1.043,-
Helix FIRST V 210	25	42,7	0,75	4201042	B	1.049,-
Helix FIRST V 211	25	44	1,1	4201045	B	1.054,-
Helix FIRST V 212	25	44,5	1,1	4201048	B	1.076,-
Helix FIRST V 213	25	45,4	1,1	4201051	B	1.155,-
Helix FIRST V 214	25	45,5	1,1	4201054	B	1.233,-
Helix FIRST V 216	25	52	1,5	4201057	B	1.306,-
Helix FIRST V 218	25	70	1,5	4201058	B	1.672,-
Helix FIRST V 220	25	72	2,2	4201060	B	1.787,-
Helix FIRST V 222	25	74	2,2	4201062	B	2.014,-
Helix FIRST V 224	25	74	2,2	4201064	B	2.133,-
Helix FIRST V 226	25	75	2,2	4201066	B	2.133,-
Helix FIRST V 402	25	27,5	0,37	4201075	B	800,-
Helix FIRST V 403	25	27,7	0,37	4201078	B	846,-
Helix FIRST V 404	25	29,5	0,55	4201081	B	888,-
Helix FIRST V 405	25	35,8	0,75	4201084	B	939,-
Helix FIRST V 406	25	40,8	0,75	4201087	B	992,-
Helix FIRST V 407	25	42,1	1,1	4201090	B	1.032,-
Helix FIRST V 408	25	42,6	1,1	4201093	B	1.141,-
Helix FIRST V 409	25	43	1,1	4201096	B	1.187,-
Helix FIRST V 410	25	49	1,5	4201099	B	1.267,-
Helix FIRST V 411	25	49,5	1,5	4201102	B	1.363,-
Helix FIRST V 412	25	50	1,5	4201105	B	1.303,-

☞ = S – em stock ; A – aprox 2 semanas ; B – aprox 3 semanas ; C – aprox 4 semanas ; D – sob consulta
Reservado ao direito de introduzir modificações, para mais informação técnica consulte os nossos catálogos.

Wilo-Helix FIRST V, PN 25

Modelo	Diâmetro nominal da flange	Peso bruto	Potência nominal do motor	Ref.		EUR
	DN	m kg	P ₂ kW			
Helix FIRST V 413	25	52	2,2	4201108	B	1.378,-
Helix FIRST V 414	25	52	2,2	4201111	B	1.429,-
Helix FIRST V 416	25	53	2,2	4201114	B	1.506,-
Helix FIRST V 418	25	71	2,2	4201115	B	1.777,-
Helix FIRST V 420	25	79	3,0	4201117	B	1.852,-
Helix FIRST V 422	25	81	3,0	4201118	B	1.949,-
Helix FIRST V 424	25	81	3,0	4201119	B	2.027,-
Helix FIRST V 426	25	84	4,0	4201120	B	2.265,-
Helix FIRST V 601	32	29,6	0,37	4201124	B	847,-
Helix FIRST V 602	32	30,8	0,55	4201127	B	879,-
Helix FIRST V 603	32	31,5	0,55	4201130	B	922,-
Helix FIRST V 604	32	42,5	0,75	4201132	B	981,-
Helix FIRST V 605	32	44,1	1,1	4201136	B	1.065,-
Helix FIRST V 606	32	44,8	1,1	4201139	B	1.109,-
Helix FIRST V 607	32	51	1,5	4201142	B	1.164,-
Helix FIRST V 608	32	52	1,5	4201145	B	1.327,-
Helix FIRST V 609	32	54	2,2	4201148	B	1.363,-
Helix FIRST V 610	32	54	2,2	4201151	B	1.403,-
Helix FIRST V 611	32	56	2,2	4201154	B	1.440,-
Helix FIRST V 612	32	74	3,0	4201157	B	1.514,-
Helix FIRST V 613	32	78	3,0	4201159	B	1.603,-
Helix FIRST V 614	32	79	3,0	4201162	B	1.693,-
Helix FIRST V 615	32	83	3,0	4201163	B	1.889,-
Helix FIRST V 616	32	84	4,0	4201164	B	1.949,-
Helix FIRST V 618	32	85	4,0	4201167	B	2.027,-
Helix FIRST V 620	32	87	4,0	4201169	B	2.100,-
Helix FIRST V 621	32	122	5,5	4201170	B	2.478,-
Helix FIRST V 623	32	123	5,5	4201172	B	2.722,-
Helix FIRST V 1001	40	35,6	0,55	4200935	B	891,-
Helix FIRST V 1002	40	41,6	0,75	4200938	B	944,-
Helix FIRST V 1003	40	43,3	1,1	4200941	B	1.023,-
Helix FIRST V 1004	40	54	1,5	4200944	B	1.160,-
Helix FIRST V 1005	40	56	2,2	4200947	B	1.188,-
Helix FIRST V 1006	40	57	2,2	4200950	B	1.260,-
Helix FIRST V 1007	40	76	3,0	4200953	B	1.483,-
Helix FIRST V 1008	40	77	3,0	4200956	B	1.555,-
Helix FIRST V 1009	40	78	4,0	4200959	B	1.696,-
Helix FIRST V 1010	40	79	4,0	4200962	B	1.787,-
Helix FIRST V 1011	40	84	4,0	4200965	B	1.924,-
Helix FIRST V 1012	40	90	5,5	4200968	B	2.226,-
Helix FIRST V 1013	40	95	5,5	4200969	B	2.920,-
Helix FIRST V 1015	40	96	5,5	4200972	B	2.986,-
Helix FIRST V 1017	40	144	7,5	4200974	B	3.119,-
Helix FIRST V 1019	40	146	7,5	4200975	B	3.300,-

 = S - em stock ; A - aprox 2 semanas ; B - aprox 3 semanas ; C - aprox 4 semanas ; D - sob consulta
 Reservado ao direito de introduzir modificações, para mais informação técnica consulte os nossos catálogos.

Grupo de produto: PG6

Wilo-Helix FIRST V, PN 25

Modelo	Diâmetro nominal da flange	Peso bruto	Potência nominal do motor	Ref.		EUR
	DN	m kg	P ₂ kW			
Helix FIRST V 1601	50	43	0,75	4200979	B	954,-
Helix FIRST V 1602	50	54	1,5	4200982	B	1.000,-
Helix FIRST V 1603	50	56	2,2	4200985	B	1.056,-
Helix FIRST V 1604	50	75	3,0	4200988	B	1.296,-
Helix FIRST V 1605	50	77	4,0	4200991	B	1.502,-
Helix FIRST V 1606	50	78	4,0	4200994	B	1.702,-
Helix FIRST V 1607	50	84	5,5	4200997	B	1.962,-
Helix FIRST V 1608	50	86	5,5	4201000	B	2.163,-
Helix FIRST V 1609	50	112	7,5	4201001	B	2.603,-
Helix FIRST V 1610	50	114	7,5	4201003	B	2.854,-
Helix FIRST V 1611	50	115	7,5	4201005	B	3.288,-
Helix FIRST V 1612	50	158	9,0	4201007	B	3.823,-
Helix FIRST V 1613	50	161	9,0	4201009	B	3.932,-
Helix FIRST V 2209	50	135	11,0	4200577	B	4.182,-
Helix FIRST V 2210	50	223	15,0	4200578	B	4.944,-
Helix FIRST V 2211	50	225	15,0	4200579	B	5.271,-
Helix FIRST V 2212	50	226	15,0	4200580	B	5.702,-
Helix FIRST V 2213	50	239	18,5	4200581	B	6.115,-
Helix FIRST V 3605	65	205	15,0	4200590	B	4.667,-
Helix FIRST V 3605/2	65	205	15,0	4200589	B	4.518,-
Helix FIRST V 3606	65	219	18,5	4200592	B	5.998,-
Helix FIRST V 3606/2	65	208	15,0	4200591	B	5.211,-
Helix FIRST V 3607	65	250	22,0	4200594	B	6.511,-
Helix FIRST V 3607/2	65	250	18,5	4200593	B	6.227,-
Helix FIRST V 3608	65	253	22,0	4200596	B	7.364,-
Helix FIRST V 3608/2	65	253	22,0	4200595	B	7.364,-
Helix FIRST V 3609	65	330	30,0	4200598	B	8.312,-
Helix FIRST V 3609/2	65	330	30,0	4200597	B	8.150,-
Helix FIRST V 3610/2	65	333	30,0	4200599	B	9.011,-
Helix FIRST V 5204	80	214	15,0	4200613	B	5.276,-
Helix FIRST V 5204/2	80	214	15,0	4200612	B	5.004,-
Helix FIRST V 5205	80	257	18,5	4200615	B	6.361,-
Helix FIRST V 5205/2	80	257	18,5	4200614	B	6.073,-
Helix FIRST V 5206	80	261	22,0	4200617	B	7.629,-
Helix FIRST V 5206/2	80	261	22,0	4200616	B	7.629,-
Helix FIRST V 5207	80	339	30,0	4200619	B	8.684,-
Helix FIRST V 5207/2	80	339	30,0	4200618	B	8.684,-
Helix FIRST V 5208	80	342	30,0	4200621	B	9.306,-
Helix FIRST V 5208/2	80	342	30,0	4200620	B	9.306,-
Helix FIRST V 5209/2	80	348	37,0	4200622	B	10.051,-

☞ = S - em stock ; A - aprox 2 semanas ; B - aprox 3 semanas ; C - aprox 4 semanas ; D - sob consulta
Reservado ao direito de introduzir modificações, para mais informação técnica consulte os nossos catálogos.

Wilo-Helix FIRST V, PN 40

Modelo	Diâmetro nominal da flange	Diâmetro nominal da flange oval	Peso bruto <i>m</i> kg	Potência nominal do motor	Ref.	🚚	EUR
	DN			<i>P</i> ₂ kW			
Helix FIRST V 229	25	-	77	2,2	4201068	B	2.506,-
Helix FIRST V 231	25	-	85	3,0	4201069	B	2.666,-
Helix FIRST V 233	25	-	114	3,0	4201070	B	2.705,-
Helix FIRST V 236	25	-	115	3,0	4201071	B	2.811,-
Helix FIRST V 239	25	-	117	3,0	4201072	B	2.918,-
Helix FIRST V 429	25	-	85	4,0	4201121	B	2.758,-
Helix FIRST V 431	25	-	114	4,0	4201122	B	2.791,-
Helix FIRST V 625	32	-	125	5,5	4201174	B	2.958,-
Helix FIRST V 628	32	-	126	5,5	4201175	B	3.126,-
Helix FIRST V 630	32	-	145	7,5	4201176	B	3.687,-
Helix FIRST V 633	32	-	147	7,5	4201177	B	3.900,-
Helix FIRST V 1021	40	-	147	7,5	4200976	B	3.561,-
Helix FIRST V 1023	40	-	165	9,0	4200977	B	3.836,-
Helix FIRST V 1616	50	-	167	11,0	4201013	B	4.112,-
Helix FIRST V 1618	50	-	220	15,0	4201014	B	4.302,-
Helix FIRST V 1621	50	-	225	15,0	4201015	B	4.445,-
Helix FIRST V 2214	50	-	241	18,5	4200634	B	6.258,-
Helix FIRST V 2215	50	-	243	18,5	4200635	B	6.401,-
Helix FIRST V 2216	50	-	244	22,0	4200636	B	6.544,-
Helix FIRST V 3610	65	-	333	30,0	4200637	B	9.191,-
Helix FIRST V 3610/2	65	-	333	30,0	4200599	B	9.011,-
Helix FIRST V 3611	65	-	339	37,0	4200639	B	9.867,-
Helix FIRST V 3611/2	65	-	336	30,0	4200638	B	9.416,-
Helix FIRST V 5209	80	-	348	37,0	4200640	B	10.147,-
Helix FIRST V 5210	80	-	352	37,0	4200642	B	10.483,-
Helix FIRST V 5210/2	80	-	352	37,0	4200641	B	10.291,-

Curvas

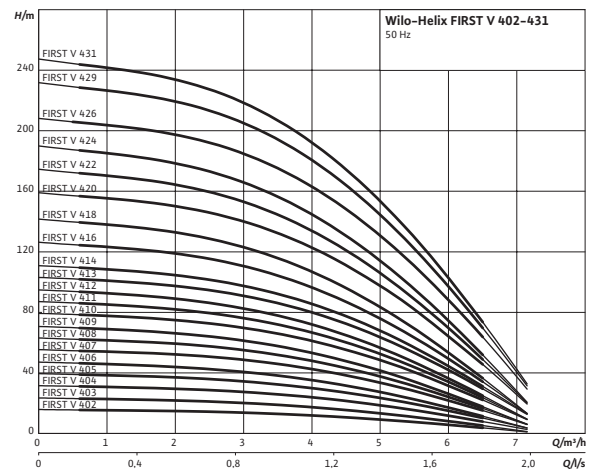
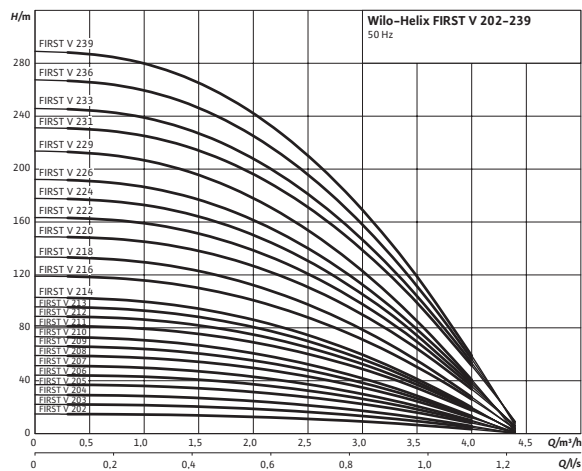

🚚 = S - em stock ; A - aprox 2 semanas ; B - aprox 3 semanas ; C - aprox 4 semanas ; D - sob consulta
 Reservado ao direito de introduzir modificações, para mais informação técnica consulte os nossos catálogos..

Curvas

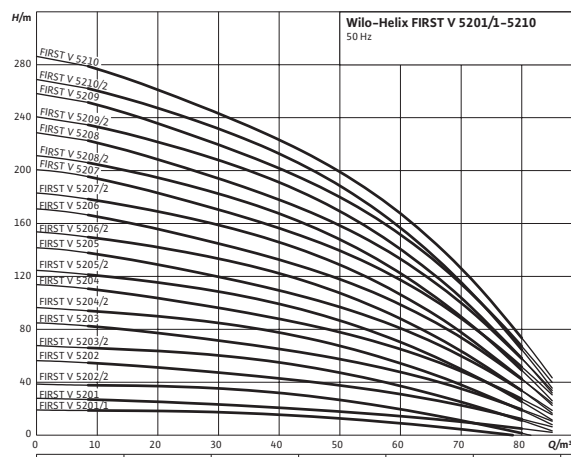
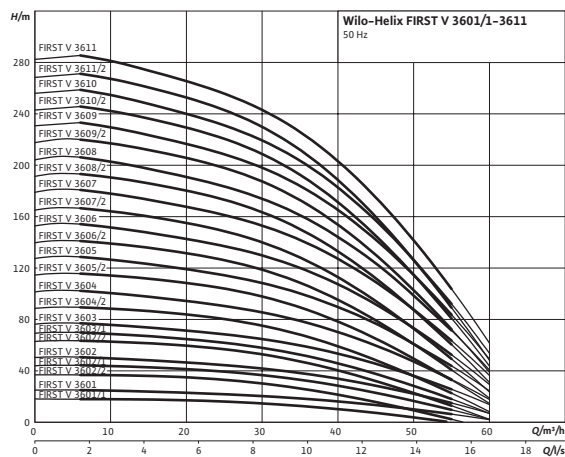
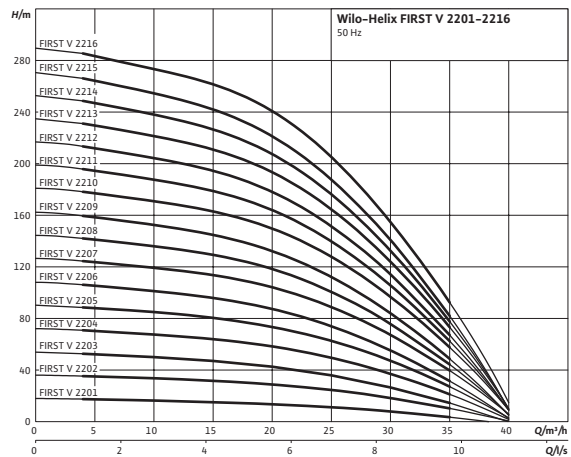
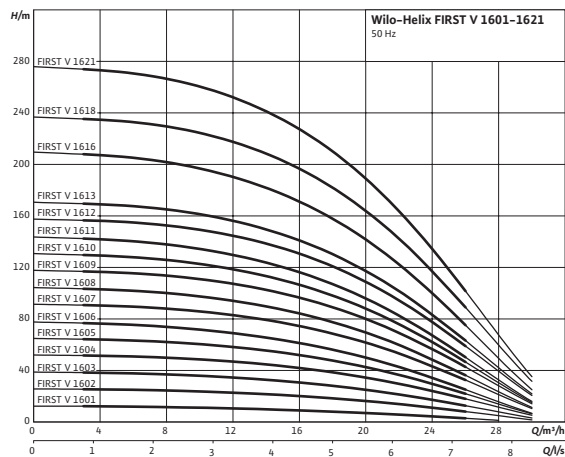
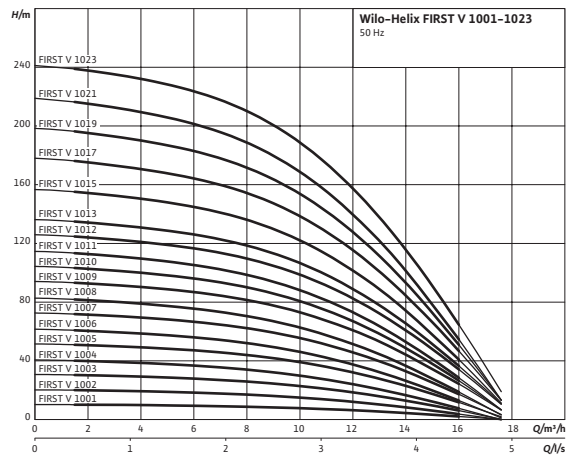
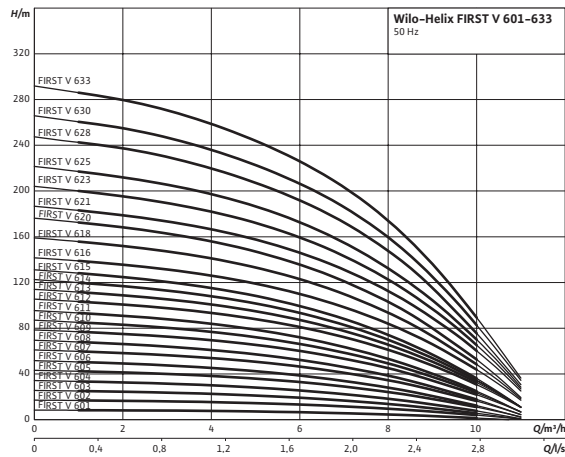

Reservado ao direito de introduzir modificações, para mais informação técnica consulte os nossos catálogos.

Abastecimento de água

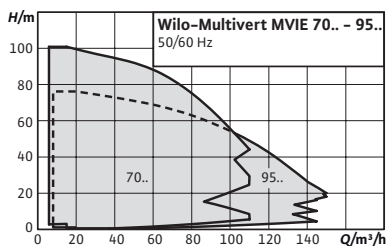

Designação

Exemplo: **MVIE 7002/2**
MVI Série
E Com variador de frequência
70 Caudal nominal (m³/h)
02 Número de impulsos
2 Número de impulsos retificados

Acessórios **Página**
 Para bombas centrífugas de alta pressão 384

Wilo-Multivert MVIE



Tipo

Bomba multicelular, vertical, com variador de frequência integrado.

Aplicação

- Abastecimento de água e aumento da pressão
- Sistemas industriais de pressão
- Tecnologia de processos
- Circuitos de água de refrigeração
- Sistemas de rega por aspersão e rega industrial

Incluído

- Bomba centrífuga de alta pressão MVIE
- Instruções de instalação e funcionamento

Alimentação elétrica

- 3~ 50 Hz : 400V +/-10%
- 3~ 60 Hz : 380V +/-10%
- 3~ 60 Hz : 480V +/-10%

Características especiais

Vantagens do produto

- Arranque fácil.
- Conversor de frequência integrado com ampla faixa de regulação.
- Proteção total do motor
- Módulos de inserção IF (acessório) para uma rápida comunicação com GTC.

Indicações gerais - Diretiva ErP (Ecodesign)

O índice de eficiência mínima MEI desta gama de bombas é ≥ 0,4.

Podem consultar mais detalhes sobre os valores MEI no catálogo online da Wilo, disponível em: www.wilo.pt.

Grupo de produto: PG6

Wilo-Multivert MVIE (3-400 V), PN 16

Materiais: Sistema hidráulico 1.4307 (AISI 304), suporte da bomba de EN-GJL-250, com revestimento por cataforese, EPDM

Modelo	Diâmetro nominal da flange	Peso bruto	Potência nominal do motor	Ref.		
	DN	m kg	P ₂ kW			EUR
MVIE 7001	100	148,9	5,5	4122317	B	7.199,-
MVIE 7002/2	100	156,9	7,5	4122318	B	8.953,-
MVIE 7002	100	237	11,0	4166155	B	10.992,-
MVIE 7003/1	100	237	15,0	4166156	B	13.266,-
MVIE 7004/2	100	333	18,5	4166157	B	14.741,-
MVIE 7004	100	332	22,0	4166158	B	15.813,-

☒ = S - em stock ; A - aprox 2 semanas ; B - aprox 3 semanas ; C - aprox 4 semanas ; D - sob consulta
 Reservado ao direito de introduzir modificações, para mais informação técnica consulte os nossos catálogos.

Grupo de produto: PG6

Wilo-Multivert MVIE (3~400 V), PN 16

Materiais: Sistema hidráulico 1.4307 (AISI 304), suporte da bomba de EN-GJL-250, com revestimento por cataforese, EPDM

Modelo	Diâmetro nominal da flange	Peso bruto	Potência nominal do motor	Ref.		
	DN	m kg	P_2 kW			EUR
MVIE 9501/1	100	153,4	7,5	4122324	B	8.485,-
MVIE 9501	100	233	11,0	4166171	B	10.244,-
MVIE 9502/1	100	235	15,0	4166172	B	12.540,-
MVIE 9502	100	327	18,5	4166173	B	13.252,-
MVIE 9503/2	100	331	22,0	4166174	B	15.320,-

Grupo de produto: PG6

Wilo-Multivert MVIE (3~400 V), PN 25

Materiais: Sistema hidráulico 1.4307 (AISI 304), suporte da bomba de EN-GJL-250, com revestimento por cataforese, EPDM

Modelo	Diâmetro nominal da flange	Peso bruto	Potência nominal do motor	Ref.		
	DN	m kg	P_2 kW			EUR
MVIE 7001	100	148,9	5,5	4122319	B	7.245,-
MVIE 7002/2	100	156,9	7,5	4122320	B	9.000,-
MVIE 7002	100	237	11,0	4166159	B	11.114,-
MVIE 7003/1	100	237	15,0	4166160	B	13.308,-
MVIE 7004/2	100	333	18,5	4166161	B	14.879,-
MVIE 7004	100	332	22,0	4166162	B	15.854,-

Grupo de produto: PG6

Wilo-Multivert MVIE (3~400 V), PN 25

Materiais: Sistema hidráulico 1.4307 (AISI 304), suporte da bomba de EN-GJL-250, com revestimento por cataforese, EPDM

Modelo	Diâmetro nominal da flange	Peso bruto	Potência nominal do motor	Ref.		
	DN	m kg	P_2 kW			EUR
MVIE 9501/1	100	153,4	7,5	4122326	B	8.534,-
MVIE 9501	100	233	11,0	4166179	B	10.308,-
MVIE 9502/1	100	235	15,0	4166180	B	12.592,-
MVIE 9502	100	327	18,5	4166181	B	13.292,-
MVIE 9503/2	100	331	22,0	4166182	B	15.405,-

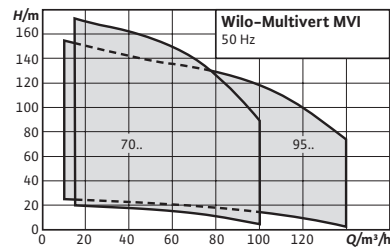

Designação

Exemplo:	MVI 7001/2
MVI	Série
70	Caudal nominal (m ³ /h)
01	Número de impulsores
2	Número de impulsores retificados

Acessórios

Para bombas centrífugas de alta pressão

Página

384

Wilo-Multivert MVI



Tipo

Bomba centrífuga multicelular, vertical, com ligações Inline.

Aplicação

- Abastecimento de água e aumento da pressão
- Centrais de incêndio
- Alimentação de caldeiras
- Sistemas de circulação industriais
- Tecnologia de processos
- Circuitos de água de refrigeração
- Sistemas de rega e rega por aspersão

Incluído

- Bomba centrífuga de alta pressão MVI
- Instruções de instalação e funcionamento

Alimentação elétrica

3~400 V, 50 Hz

Características especiais

Vantagens do produto

- Impulsores, difusores e corpo da bomba resistentes à corrosão.
- Homologação para o uso com água potável para todos os componentes em contacto com o fluido (EPDM).

Indicações gerais - Diretiva ErP (Ecodesign)

O índice de eficiência mínima MEI desta gama de bombas é $\geq 0,4$.

Podem consultar mais detalhes sobre os valores MEI no catálogo online da Wilo, disponível em: www.wilo.pt.

Grupo de produto: PG6

Wilo-Multivert MVI 70, PN 16

Materiais: Sistema hidráulico 1.4307 (AISI 304), corpo da bomba de EN-GJL-250, com revestimento por cataforese, EPDM

Modelo	Potência nominal do motor	Peso bruto	Ref.		EUR
	3~400 V, 50 Hz				
	P_2 kW	m kg			
MVI 7001/1	4.00	107	4071162	B	2.840,-
MVI 7001	5.50	112	4071163	B	3.354,-
MVI 7002/2	7.50	134	4071165	B	4.491,-
MVI 7002/1	9.00	149	4071166	B	4.995,-
MVI 7002	11.00	151	4071168	B	5.044,-
MVI 7003/2	15.00	218	4071170	B	6.359,-
MVI 7003/1	15.00	218	4071171	B	6.383,-
MVI 7003	18.50	246	4071172	B	6.663,-
MVI 7004/2	18.50	251	4071173	B	7.697,-
MVI 7004/1	22.00	252	4071174	B	8.030,-
MVI 7004	22.00	252	4071175	B	8.451,-
MVI 7005/2	30.00	346	4071176	B	9.580,-
MVI 7005/1	30.00	346	4071177	B	9.598,-
MVI 7005	30.00	346	4071178	B	9.615,-

Grupo de produto: PG6

Wilo-Multivert MVI 70, PN 25

Materiais: Sistema hidráulico 1.4307 (AISI 304), suporte da bomba de EN-GJL-250, com revestimento por cataforese, EPDM

Modelo	Potência nominal do motor	Peso bruto	Ref.		EUR
	3~400 V, 50 Hz				
	P_2 kW	m kg			
MVI 7001/1	4.00	107	4071179	B	2.931,-
MVI 7001	5.50	112	4071180	B	3.467,-
MVI 7002/2	7.50	134	4071182	B	4.641,-
MVI 7002/1	9.00	149	4071183	B	5.087,-
MVI 7002	11.00	151	4071185	B	5.209,-
MVI 7003/2	15.00	218	4071187	B	6.570,-
MVI 7003/1	15.00	218	4071188	B	6.593,-
MVI 7003	18.50	246	4071189	B	6.882,-
MVI 7004/2	18.50	251	4071190	B	7.952,-
MVI 7004/1	22.00	252	4071191	B	8.294,-
MVI 7004	22.00	252	4071192	B	8.731,-
MVI 7005/2	30.00	346	4071193	B	9.899,-
MVI 7005/1	30.00	346	4071194	B	9.914,-
MVI 7005	30.00	346	4071195	B	9.931,-
MVI 7006/2	30.00	350	4071196	B	10.352,-
MVI 7006/1	37.00	350	4071197	B	10.902,-
MVI 7006	37.00	350	4071198	B	11.504,-
MVI 7007/2	37.00	355	4071199	B	12.404,-
MVI 7007/1	37.00	355	4071200	B	12.435,-

Grupo de produto: PG6

Wilo-Multivert MVI 95, PN 16

Materiais: Sistema hidráulico 1.4307 (AISI 304), suporte da bomba de EN-GJL-250, com revestimento por cataforese, EPDM

Modelo	Potência nominal do motor	Peso bruto	Ref.		EUR
	3~400 V, 50 Hz				
	P_2 kW	m kg			
MVI 9501/1	7.50	130	4082533	B	3.808,-
MVI 9501	9.00	145	4082534	B	4.031,-
MVI 9502/2	15.00	217	4082536	B	5.849,-
MVI 9502/1	15.00	217	4082537	B	6.498,-
MVI 9502	18.50	245	4082538	B	6.747,-
MVI 9503/2	22.00	250	4082539	B	8.509,-
MVI 9503/1	30.00	331	4082540	B	8.991,-
MVI 9503	30.00	331	4082541	B	9.207,-
MVI 9504/2	30.00	347	4082542	B	10.515,-
MVI 9504/1	37.00	347	4082543	B	10.633,-
MVI 9504	37.00	347	4082544	B	10.894,-

Grupo de produto: PG6

Wilo-Multivert MVI 95, PN 25

Materiais: Sistema hidráulico 1.4307 (AISI 304), suporte da bomba de EN-GJL-250, com revestimento por cataforese, EPDM

Modelo	Potência nominal do motor	Peso bruto	Ref.		EUR
	3~400 V, 50 Hz				
	P_2 kW	m kg			
MVI 9501/1	7.50	130	4082560	B	3.923,-
MVI 9501	9.00	145	4082561	B	4.159,-
MVI 9502/2	15.00	217	4082563	B	6.033,-
MVI 9502/1	15.00	217	4082564	B	6.700,-
MVI 9502	18.50	245	4082565	B	6.957,-
MVI 9503/2	22.00	250	4082566	B	8.773,-
MVI 9503/1	30.00	331	4082567	B	9.269,-
MVI 9503	30.00	331	4082568	B	9.491,-
MVI 9504/2	30.00	347	4082569	B	10.841,-
MVI 9504/1	37.00	347	4082570	B	10.958,-
MVI 9504	37.00	347	4082571	B	11.232,-
MVI 9505/2	45.00	430	4082572	B	13.861,-
MVI 9505/1	45.00	430	4082573	B	14.184,-
MVI 9505	45.00	430	4082574	B	14.503,-



Alteração da gama

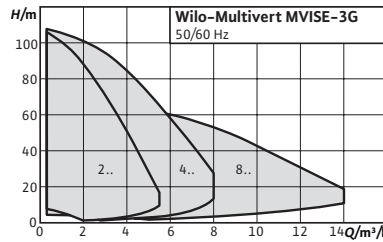

Designação

Exemplo: **MVISE 206-3G**
MVIS Série
E Com variador de frequência
2 Caudal nominal (m³/h)
06 Número de impulsores
3G Terceira geração

Acessórios

Para bombas centrífugas de alta pressão

Página

384

Wilo-Multivert MVISE



Tipo

Bomba multicelular, vertical, com motor de rotor húmido e variador de frequência integrado.

Aplicação

→ Abastecimento de água e aumento da pressão

Incluído

- Bomba centrífuga de alta pressão Wilo-Multivert MVISE
- Contraflanges ovais de ferro fundido Rp 1 até Rp 1½ com os parafusos, porcas e juntas correspondentes
- Instruções de instalação e funcionamento

Alimentação elétrica

3~400 V, 50/60 Hz

Características especiais

Vantagens do produto

- Tecnologia de rotor húmido.
- Funcionamento praticamente silencioso (até 20 dB [A] mais silenciosa que as bombas convencionais).
- Estrutura compacta.
- Não necessita praticamente de manutenção devido à sua construção sem empanque mecânico.
- Homologação para o uso com água potável para todos os componentes em contacto com o fluído.
- Módulos de inserção IF (acessório) para uma rápida comunicação com GTC.

Abastecimento de água

Grupo de produto: PG6

Wilo-Multivert MVISE						
Modelo	Diâmetro interior da flange oval	Peso bruto	Potência nominal do motor	Ref.		
	R Rp	kg	P ₂ kW			EUR
MVISE 206-3G	1	34	1,1	4225618	B	3.631,-
MVISE 210-3G	1	40	2	4225620	B	4.112,-
MVISE 404-3G	1¼	33	1,1	4225622	B	3.640,-
MVISE 406-3G	1¼	34	1,1	4225624	B	3.721,-
MVISE 410-3G	1¼	40	2	4225626	B	4.093,-
MVISE 803-3G	1½	35	1,1	4225628	B	3.700,-
MVISE 806-3G	1½	40	2	4225630	B	4.078,-

= S - em stock ; A - aprox 2 semanas ; B - aprox 3 semanas ; C - aprox 4 semanas ; D - sob consulta
 Reservado ao direito de introduzir modificações, para mais informação técnica consulte os nossos catálogos.

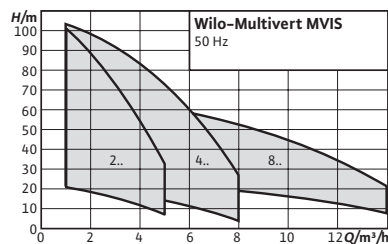
Designação

Exemplo: **MVIS 202**
MVIS Série
2 Caudal nominal (m³/h)
02 Número de impulsos

Acessórios

Para bombas centrífugas de alta pressão

Página

384

Wilo-Multivert MVIS

Tipo

Bomba multicelular, vertical, com motor de rotor húmido.

Aplicação

→ Abastecimento de água e equipamentos de pressão

Incluído

- Bomba centrífuga de alta pressão Wilo-Multivert MVIS
- Contraflanges ovais em ferro fundido, Rp 1 até Rp 1½ com os parafusos, porcas e juntas correspondentes
- Instruções de instalação e funcionamento

Alimentação elétrica

3~230/400 V, 50 Hz

Características especiais
Vantagens do produto



- Tecnologia de rotor húmido.
- Funcionamento praticamente silencioso (até 20 dB [A] mais silenciosa que as bombas convencionais).
- Estrutura compacta.
- Não necessita praticamente de manutenção devido à sua construção sem empanque mecânico.
- Homologação para o uso com água potável para todos os componentes em contacto com o fluido.

Grupo de produto: PG6

Wilo-Multivert MVIS						
Modelo	Diâmetro das flanges ovais	Peso bruto	Potência nominal do motor	Ref.		
	R Rp				kg	P ₂ kW
MVIS 202	1	17,5	0,35	2009033	B	1.103,-
MVIS 203	1	18,5	0,45	2009034	B	1.136,-
MVIS 204	1	19	0,45	2009035	B	1.238,-
MVIS 205	1	24	1,1	2009036	B	1.337,-
MVIS 206	1	25,5	1,1	2009037	B	1.453,-
MVIS 207	1	26	1,1	2009038	B	1.557,-
MVIS 208	1	26	1,1	2009039	B	1.703,-
MVIS 209	1	31,5	2,2	2009040	B	1.869,-
MVIS 210	1	32	2,2	2009041	B	2.024,-
MVIS 402	1¼	18	0,45	2009042	B	1.100,-
MVIS 403	1¼	23	1,1	2009043	B	1.189,-

Grupo de produto: PG6

Wilo-Multivert MVIS

Modelo	Diâmetro das flanges ovais	Peso bruto	Potência nominal do motor	Ref.	EUR	
						
	R Rp	kg	P ₂ kW			
MVIS 404	1¼	23,5	1,1	2009044	S	1.275,-
MVIS 405	1¼	25	1,1	2009045	S	1.439,-
MVIS 406	1¼	25,5	1,1	2009046	S	1.631,-
MVIS 407	1¼	26	2,2	2009047	S	1.772,-
MVIS 408	1¼	31	2,2	2009048	S	1.881,-
MVIS 409	1¼	31,5	2,2	2009049	S	2.007,-
MVIS 410	1¼	32	2,2	2009050	S	2.137,-
MVIS 802	1½	26,5	1,1	2009051	B	1.488,-
MVIS 803	1½	28	1,1	2009052	B	1.573,-
MVIS 804	1½	28,5	1,1	2009053	B	1.923,-
MVIS 805	1½	33,5	2,2	2009054	S	2.318,-
MVIS 806	1½	34,5	2,2	2009055	S	2.355,-

Curvas

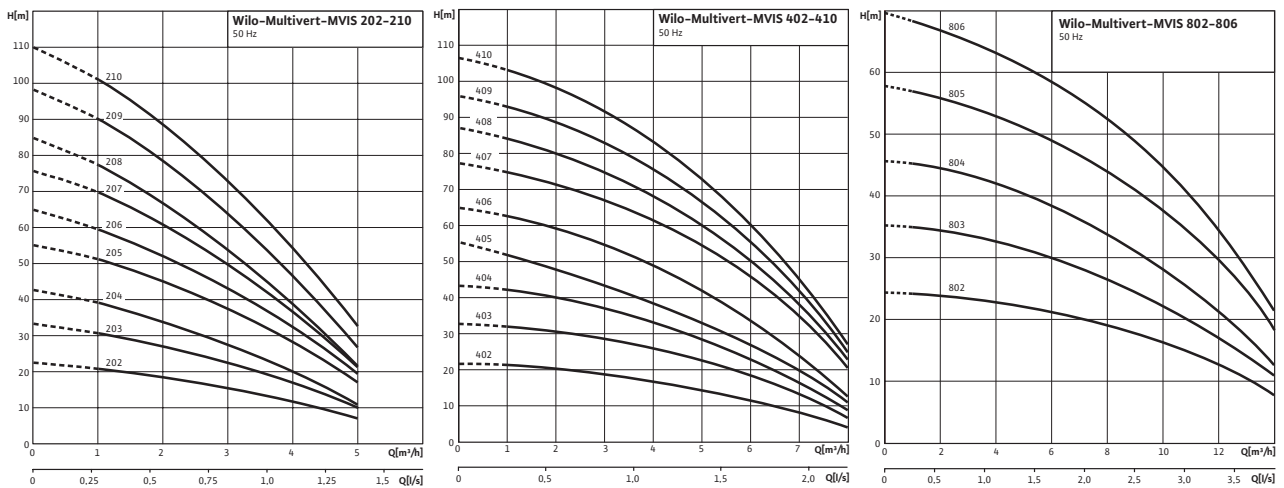

 = S - em stock ; A - aprox 2 semanas ; B - aprox 3 semanas ; C - aprox 4 semanas ; D - sob consulta
Reservado ao direito de introduzir modificações, para mais informação técnica consulte os nossos catálogos.

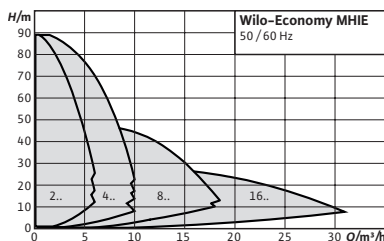

Acessórios

Para bombas centrífugas de alta pressão

Página

384

Designação

Exemplo:	MHIE 205 M2
MHI	Série
E	Com variador de frequência
2	Caudal nominal (m ³ /h)
05	Número de impulsos
M1*	Regulação manual da velocidade
M2*	Funcionamento automático p = const.
M3*	Regulação por meio de um sinal externo 0...10 V/4...20 mA
-2G	Segunda geração (apenas nos modelos trifásicos)
*	Apenas em modelos monofásicos

Wilo-Economy MHIE



Tipo

Bomba multicelular, de aspiração normal, com variador de frequência integrado.

Aplicação

- Abastecimento de água e aumento da pressão
- Sistemas de circulação industriais
- Tecnologia de processos
- Circuitos de água de refrigeração
- Sistemas de rega e rega por aspersão

Incluído

- Bomba
- Instruções de instalação e funcionamento

Alimentação elétrica

1~220/230/240 V, 50/60 Hz
3~380/400/440 V, 50/60 Hz

Indicação

Fornecimento sob consulta:

Versões em AISI 304 e juntas de FKM (viton) ou em AISI 316L e juntas de EPDM, disponibilidade para entrega +2 semanas

Características especiais

Vantagens do produto

- Arranque simples e construção compacta.
- Todas as peças que entram em contacto com o fluído são em aço inoxidável.
- Motor trifásico IEC (nível IE2 com variador de frequência integrado (os variadores de frequência para motores trifásicos dispõem de interfaces opcionais para a comunicação de bus através de módulos IF).
- Proteção total do motor.
- Homologação para água potável (AQS, KTW, WRAS) para todos os componentes em contacto com o fluído (versão EPDM).

Grupo de produto: PG6



Wilo-Economy MHIE, 1-230 V, PN 10

Modelo	Potência nominal do motor P_2 kW	Peso bruto do motor m kg	Ref. Materiais: 1.4301 (AISI 304), EPDM			Ref. Materiais: 1.4404 (AISI 316L), FKM (viton)		
MHIE 205 M1, M3	1,1	18,2	4073100	A	EUR 2.382,-	4073104	B	EUR 2.620,-
MHIE 205 M2	1,1	18,2	4073101	A	EUR 2.382,-	4073105	B	EUR 2.620,-

= S - em stock ; A - aprox 2 semanas ; B - aprox 3 semanas ; C - aprox 4 semanas ; D - sob consulta
Reservado ao direito de introduzir modificações, para mais informação técnica consulte os nossos catálogos..



Grupo de produto: PG6

Wilo-Economy MHIE, 1~230 V, PN 10

Modelo	Potência nominal do motor	Peso bruto	Ref. Materiais: 1.4301 (AISI 304), EPDM			Ref. Materiais: 1.4404 (AISI 316L), FKM (viton)		
	P_2 kW	m kg			EUR			EUR
MHIE 403 M1, M3	1,1	16,7	4073102	A	2.363,-	4073106	B	2.599,-
MHIE 403 M2	1,1	16,7	4073103	A	2.363,-	4073107	B	2.599,-

Grupo de produto: PG6

Wilo-Economy MHIE, 3~400 V, PN 10

Modelo	Potência nominal do motor	Peso bruto	Ref. Materiais: 1.4301 (AISI 304), EPDM			Ref. Materiais: 1.4404 (AISI 316L), FKM (viton)		
	P_2 kW	m kg			EUR			EUR
MHIE 203N-2G	0,75	18,2	4171764	B	2.112,-	4171765	B	2.323,-
MHIE 205N-2G	1,1	18,8	4148406	A	2.131,-	4148407	B	2.344,-
MHIE 206N-2G	1,5	25,5	4171770	B	2.228,-	4171771	B	2.450,-
MHIE 402N-2G	0,75	18,2	4171776	B	2.112,-	4171777	B	2.323,-
MHIE 403N-2G	1,1	18,8	4148412	A	2.131,-	4148413	B	2.344,-
MHIE 404N-2G	1,5	23,8	4171782	B	2.281,-	4171783	B	2.510,-
MHIE 406N-2G	2,2	26,6	4148418	A	2.367,-	4148419	B	2.604,-
MHIE 802N-2G	1,5	23,1	4171788	B	2.334,-	4171789	B	2.568,-
MHIE 803N-2G	2,2	25,4	4148424	A	2.651,-	4148425	B	2.916,-
MHIE 1602N-2G	2,2	27,5	4148430	A	2.651,-	-	-	-

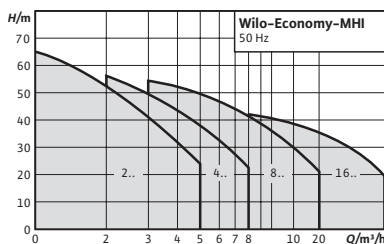

Designação

Exemplo: **MHI 202**
MHI Série
2 Caudal nominal (m³/h)
02 Número de impulsos

Acessórios

Para bombas centrífugas de alta pressão

Página

384

Wilo-Economy MHI



Tipo

Bomba multicelular, horizontal, de aspiração normal.

Aplicação

- Abastecimento de água e aumento da pressão
- Sistemas industriais de pressão
- Água de processo
- Circuitos fechados de refrigeração
- Sistemas de lavagem
- Rega
- Tratamento de águas

Incluído

- Bomba
- Instruções de instalação e funcionamento

Alimentação elétrica

1~230 V, 50 Hz, 3~400 V, 50 Hz

Características especiais

Vantagens do produto

- Motor trifásico IEC IE3 (≥ 0,75 kW).
- Todas os componentes em contacto com o fluído são em aço inoxidável 1.4301 (AISI 304) ou 1.4404 (AISI 316L).
- Construção compacta.
- Homologada para uso com água potável (AQS, KTW, WRAS) para todos os componentes em contacto com o fluído (versão EPDM).

Indicação

Modelos com outros empanques mecânicos **sob consulta**.

Fornecido sob consulta (exceto MHI 16.):

Versões em AISI 304 e juntas de FKM (viton) ou em AISI 316L e juntas de EPDM, disponibilidade para entrega +2 semanas

Grupo de produto: PG5

Wilo-Economy MHI, PN 10



Materiais: Aço inoxidável 1.4301 (AISI 304), EPDM

Modelo	1~230 V, 50 Hz				3~400 V, 50 Hz					
	Potência nominal do motor	Peso bruto	Ref.		Potência nominal do motor	Peso bruto	Ref.			
	P_2 kW	m kg			P_2 kW	m kg				
MHI 202	0,55	11,30	4024282	S	464,-	0,55	10,40	4024283	S	453,-
MHI 203	0,55	11,30	4024284	S	468,-	0,55	10,40	4024285	S	463,-
MHI 204	0,55	12,10	4024286	A	510,-	0,55	11,20	4024287	A	501,-
MHI 205	0,75	13,70	4024288	S	535,-	0,75	15,20	4210718	S	529,-
MHI 206	1,10	17,20	4024290	S	655,-	1,10	17,40	4210722	S	644,-

Grupo de produto: PG5

Wilo-Economy MHI, PN 10



Materiais: Aço inoxidável 1.4301 (AISI 304), EPDM

Modelo	1~230 V, 50 Hz				3~400 V, 50 Hz					
	Potência nominal do motor	Peso bruto	Ref.		Potência nominal do motor	Peso bruto	Ref.			
	P_2 kW	m kg		 EUR	P_2 kW	m kg		 EUR		
MHI 402	0,55	11,30	4024292	A	500,-	0,55	10,40	4024293	A	477,-
MHI 403	0,55	12,20	4024294	S	517,-	0,55	11,30	4024295	S	501,-
MHI 404	0,75	13,70	4024296	A	563,-	0,75	15,10	4210725	A	546,-
MHI 405	1,10	16,70	4024298	S	615,-	1,10	16,60	4210732	S	597,-
MHI 406	1,50	19,30	4024300	S	751,-	1,10	17,50	4210735	S	667,-
MHI 801	-	-	-	-	-	0,75	13,70	4210738	B	487,-
MHI 802	0,75	17,30	4024302	A	524,-	0,75	14,10	4210739	A	510,-
MHI 803	1,10	16,00	4024304	S	601,-	1,10	15,60	4210743	S	573,-
MHI 804	1,50	17,50	4024306	S	738,-	1,50	20,40	4210747	S	649,-
MHI 805	-	-	-	-	-	2,20	22,80	4210750	S	731,-
MHI 1602	-	-	-	-	-	1,50	19,70	4210710	A	903,-
MHI 1603	-	-	-	-	-	2,20	22,10	4210713	S	953,-
MHI 1604	-	-	-	-	-	2,20	23,10	4210715	S	1.100,-

Grupo de produto: PG5

Wilo-Economy MHI, PN 10

Materiais: 1.4404 (AISI 316L), FKM (viton)

Modelo	1~230 V, 50 Hz				3~400 V, 50 Hz					
	Potência nominal do motor	Peso bruto	Ref.		Potência nominal do motor	Peso bruto	Ref.			
	P_2 kW	m kg		 EUR	P_2 kW	m kg		 EUR		
MHI 202	0,55	11,30	4015676	B	603,-	0,55	10,40	4015677	B	588,-
MHI 203	0,55	11,30	4015678	B	609,-	0,55	10,40	4015679	B	601,-
MHI 204	0,55	12,10	4015680	B	662,-	0,55	11,20	4015681	B	652,-
MHI 205	0,75	13,70	4015682	B	696,-	0,75	15,20	4210721	B	688,-
MHI 206	1,10	17,20	4015684	B	852,-	1,10	17,40	4210724	B	838,-
MHI 402	0,55	11,30	4015686	B	651,-	0,55	10,40	4015687	B	621,-
MHI 403	0,55	12,20	4015688	B	671,-	0,55	11,30	4015689	B	652,-
MHI 404	0,75	13,70	4015690	B	732,-	0,75	15,10	4210731	B	710,-
MHI 405	1,10	16,70	4015692	B	799,-	1,10	16,60	4210734	S	776,-
MHI 406	1,50	19,30	4015694	B	977,-	1,10	17,50	4210737	B	867,-
MHI 802	0,75	17,30	4015696	B	681,-	0,75	14,10	4210742	B	662,-
MHI 803	1,10	16,00	4015698	B	782,-	1,10	15,60	4210746	B	744,-
MHI 804	1,50	17,50	4015700	B	959,-	1,50	20,40	4210749	B	843,-
MHI 805	-	-	-	-	-	2,20	22,80	4210752	B	950,-

Curvas

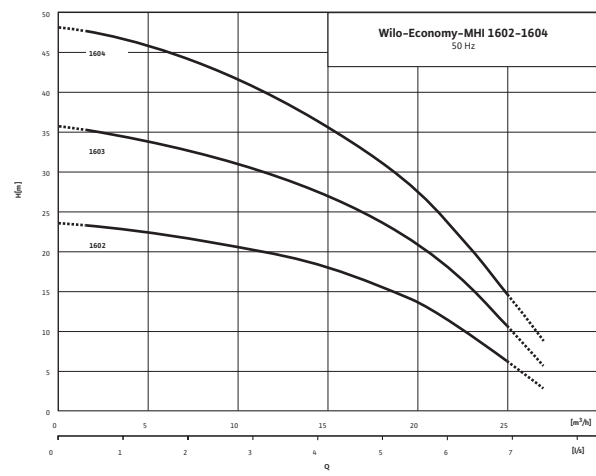
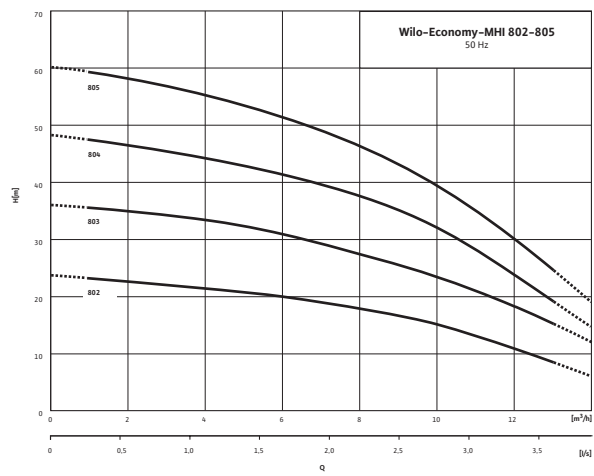
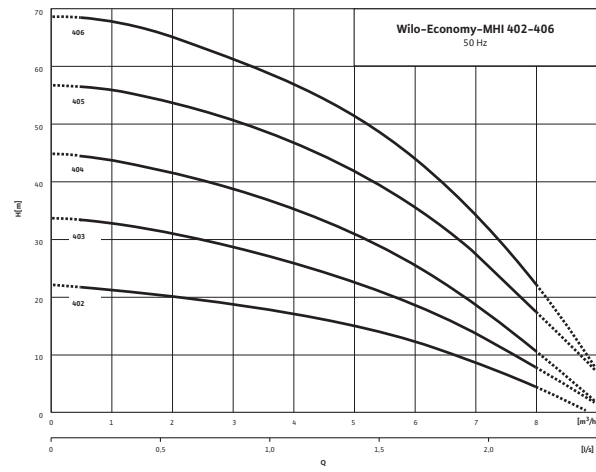
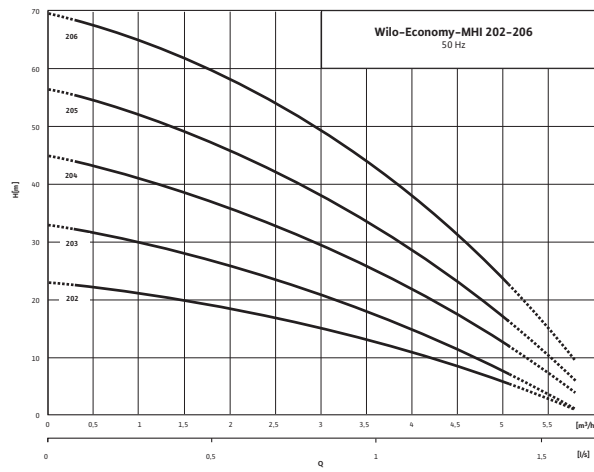

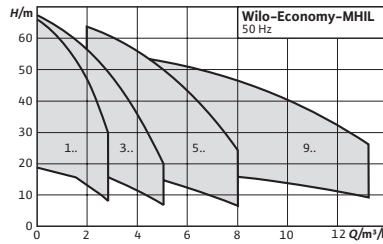

Acessórios

Para bombas centrífugas de alta pressão

Página

384

Designação

Exemplo: **MHIL 202**
MHIL Série
2 Caudal nominal (m³/h)
02 Número de impulsos

Wilo-Economy MHIL



Tipo

Bomba multicelular, horizontal, de aspiração normal.

Aplicação

- Abastecimento de água e aumento da pressão
- Sistemas industriais de pressão
- Água de processo
- Circuitos fechados de refrigeração
- Sistemas de lavagem
- Rega
- Tratamento de águas

Incluído

- Bomba
- Instruções de instalação e funcionamento

Alimentação elétrica

1~230 V, 50 Hz, 3~400 V, 50 Hz

Características especiais

Vantagens do produto

- Impulsos em aço inoxidável.
- Aspiração e impulsão em EN-GJL--250, com revestimento por cataforese.
- Versões disponíveis em tensão monofásica e trifásica.

Indicação

Ligações nos lados de aspiração e compressão:

MHIL 1... e MHIL 3...: Rp 1 / Rp 1

MHIL 5...: Rp 1¼ / Rp 1

MHIL 9...: Rp 1½ / Rp 1¼

Versões com juntas ou empanques mecânicos especiais **sob consulta.**

Grupo de produto: PG5

Wilo-Economy MHIL, PN 10



Materiais: Aço inoxidável 1.4301 (AISI 304), juntas de EPDM, GRD de carboneto de tungstênio/carbono

Modelo	1~230 V, 50 Hz				3~400 V, 50 Hz					
	Potência nominal do motor	Peso bruto	Ref.		Potência nominal do motor	Peso bruto	Ref.			
	P_2 kW	m kg			P_2 kW	m kg			EUR	
MHIL 102	0,55	14,1	4083883	A	368,-	0,55	13,9	4083882	A	356,-
MHIL 103	0,55	14,4	4083885	A	386,-	0,55	14,2	4083884	A	373,-
MHIL 104	0,55	14,7	4083887	A	396,-	0,55	14,6	4083886	B	384,-
MHIL 105	0,55	15	4083888	A	413,-	0,55	14,9	4083889	B	402,-

= S - em stock ; A - aprox 2 semanas ; B - aprox 3 semanas ; C - aprox 4 semanas ; D - sob consulta
 Reservado ao direito de introduzir modificações, para mais informação técnica consulte os nossos catálogos.

Wilo-Economy MHIL, PN 10

Materiais: Aço inoxidável 1.4301 (AISI 304), juntas de EPDM, GRD de carboneto de tungstênio/carbono

Modelo	1~230 V, 50 Hz				3~400 V, 50 Hz					
	Potência nominal do motor	Peso bruto	Ref.		Potência nominal do motor	Peso bruto	Ref.			
	P_2 kW	m kg			EUR	P_2 kW	m kg			EUR
MHIL 106	0,55	15,4	4083890	A	443,-	0,55	15,2	4083891	A	432,-
MHIL 107	0,55	15,7	4083893	B	499,-	0,55	15,5	4083892	B	488,-
MHIL 302	0,55	14,4	4083894	A	369,-	0,55	14,2	4083895	A	357,-
MHIL 303	0,55	14,6	4083896	S	385,-	0,55	14,5	4083897	A	374,-
MHIL 304	0,55	14,9	4083898	S	401,-	0,55	14,7	4083899	A	385,-
MHIL 305	0,75	16,5	4083901	S	446,-	0,75	18,1	4210650	S	507,-
MHIL 306	1,10	19,2	4083902	S	591,-	1,10	19,5	4210653	S	581,-
MHIL 502	0,55	14,4	4083904	A	383,-	0,55	14,2	4083905	A	372,-
MHIL 503	0,55	14,7	4083906	S	411,-	0,55	14,5	4083907	A	399,-
MHIL 504	0,75	16,3	4083908	S	439,-	0,75	17,7	4210656	S	511,-
MHIL 505	1,10	19	4083910	S	532,-	1,10	19,5	4210659	S	539,-
MHIL 506	1,50	20,9	4083913	S	621,-	1,50	24	4210662	S	645,-
MHIL 902	0,75	15,7	4083914	A	413,-	0,75	16,4	4210665	A	463,-
MHIL 903	1,10	18,5	4083916	S	505,-	1,10	18,3	4210667	S	503,-
MHIL 904	1,50	20,3	4083918	S	543,-	1,50	22,9	4210669	S	590,-
MHIL 905	-	-	-	-	-	2,20	25,7	4210671	S	679,-

Curvas

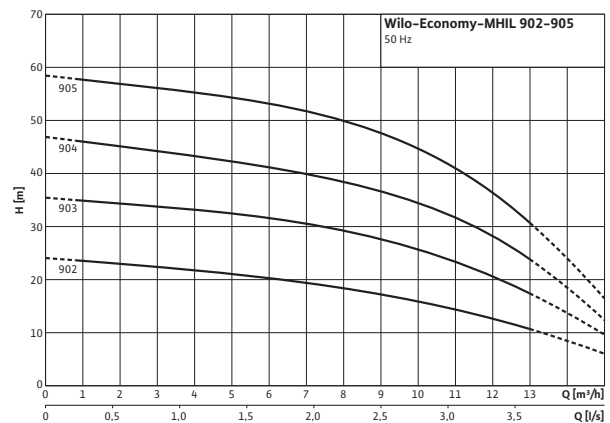
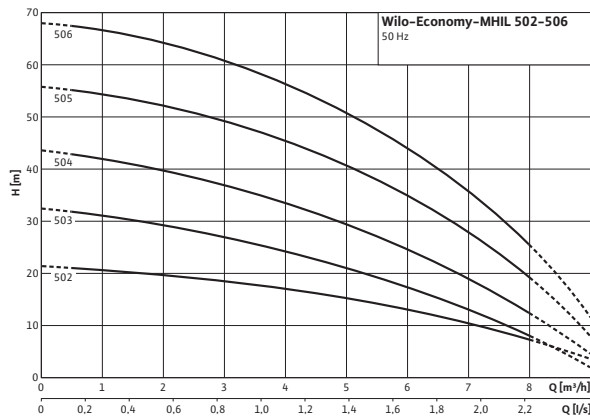
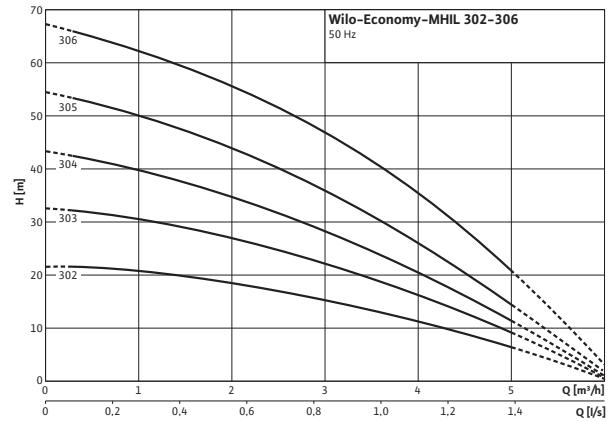
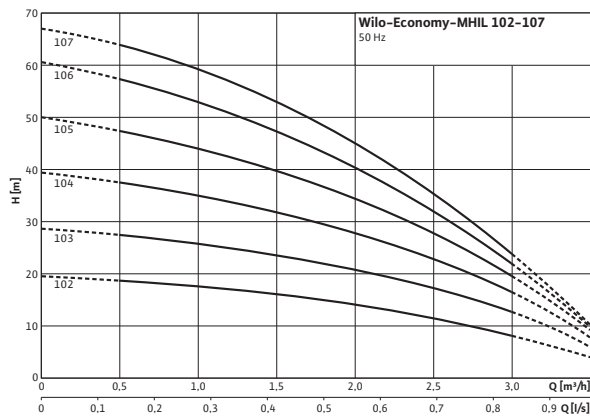

 = S - em stock ; A - aprox 2 semanas ; B - aprox 3 semanas ; C - aprox 4 semanas ; D - sob consulta
Reservado ao direito de introduzir modificações, para mais informação técnica consulte os nossos catálogos..

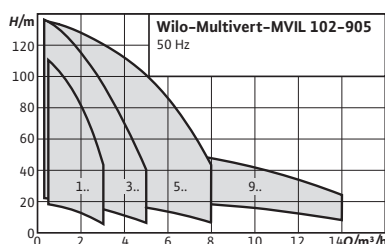
**Acessórios**

Para bombas centrífugas de alta pressão

Página

384

Designação

Exemplo: **MVIL 304**
MVIL Série
3 Caudal nominal (m³/h)
04 Número de impulsos

Wilo-Multivert MVIL**Tipo**

Bomba multicelular, vertical, de aspiração normal.

Aplicação

- Abastecimento de água e aumento de pressão
- Usos comerciais e industriais
- Sistemas de rega e rega por gota a gota
- Aproveitamento de águas pluviais
- Circuitos de água de refrigeração e de água fria

Incluído

- Bomba centrífuga de alta pressão Wilo-MVIL
- Contraflanges ovais de ferro fundido, Rp 1 até Rp 1½ com os parafusos, porcas e juntas correspondentes
- Instruções de instalação e funcionamento

Alimentação elétrica

1~230 V, 50 Hz, 3~400 V, 50 Hz

Características especiais**Vantagens do produto**

- Design compacto.
- Motor trifásico IEC IE3 (≥ 0,75 kW).

Indicação

O índice de eficiência mínima MEI desta gama de bombas é ≥ 0,4.

Ligações com flange oval de 2 orifícios:

MVIL 1... e MVIL 3...: Rp 1 / Rp 1

MVIL 5...: Rp1 / Rp 1¼

MVIL 9...: Rp 1¼ / Rp 1½

Versões com juntas ou empanques mecânicos especiais **sob consulta.**

Grupo de produto: PG6

Modelo	1~230 V, 50 Hz				3~400 V, 50 Hz					
	Potência nominal do motor	Peso bruto	Ref.		Potência nominal do motor	Peso bruto	Ref.			
	P ₂ kW	m kg		🚚	P ₂ kW	m kg		🚚		
MVIL 102	0,55	19,5	4087791	B	695,-	0,37	19,5	4087719	B	676,-
MVIL 103	0,55	19,8	4087793	B	716,-	0,37	19,8	4087721	B	696,-
MVIL 104	0,55	23,1	4087795	B	722,-	0,37	23,1	4087723	B	702,-
MVIL 105	0,55	23,4	4087797	B	754,-	0,55	23,4	4087725	B	734,-
MVIL 106	0,55	26,7	4087799	B	747,-	0,55	23,7	4087727	B	727,-
MVIL 107	0,75	26,9	4087801	B	817,-	0,75	26,1	4211055	B	862,-
MVIL 108	0,75	27,2	4087803	B	855,-	0,75	26,4	4211056	B	978,-
MVIL 109	1,10	27,5	4087805	B	945,-	1,10	27,5	4211057	B	945,-

🚚 = S - em stock ; A - aprox 2 semanas ; B - aprox 3 semanas ; C - aprox 4 semanas ; D - sob consulta
 Reservado ao direito de introduzir modificações, para mais informação técnica consulte os nossos catálogos.

Modelo	1~230 V, 50 Hz				3~400 V, 50 Hz					
	Potência nominal do motor	Peso bruto	Ref.		Potência nominal do motor	Peso bruto	Ref.			
	P_2 kW	m kg		🚚	EUR	P_2 kW	m kg		🚚	EUR
MVIL 110	1,10	27,8	4087807	B	960,-	1,10	27,8	4211058	B	960,-
MVIL 112	1,10	28,3	4087809	B	1.035,-	1,10	28,3	4211059	B	1.035,-
MVIL 302	0,55	19,6	4087811	B	696,-	0,37	19,6	4087739	B	676,-
MVIL 303	0,55	22,9	4087813	B	707,-	0,55	22,9	4087741	B	687,-
MVIL 304	0,75	26,3	4087815	B	726,-	0,75	25,5	4211060	B	726,-
MVIL 305	0,75	26,7	4087819	B	739,-	0,75	25,9	4211061	B	780,-
MVIL 306	1,10	25,4	4087821	B	873,-	1,10	25,4	4211062	B	873,-
MVIL 307	1,10	27,4	4087823	B	867,-	1,10	27,4	4211063	B	867,-
MVIL 308	1,50	27,7	4087825	B	915,-	1,50	32,4	4211064	B	1.047,-
MVIL 309	1,50	28,1	4087827	B	984,-	1,50	32,8	4211065	B	1.126,-
MVIL 310	1,50	28,5	4087829	B	1.000,-	1,50	33,2	4211066	B	1.145,-
MVIL 312	-	-	-	-	-	2,20	33,6	4211067	B	1.236,-
MVIL 502	0,55	22,7	4087831	B	696,-	0,55	22,7	4087759	B	676,-
MVIL 503	0,75	26,1	4087833	B	714,-	0,75	25,3	4211068	B	795,-
MVIL 504	1,10	26,5	4087835	B	799,-	1,10	26,5	4211069	S	778,-
MVIL 505	1,10	26,8	4087837	B	820,-	1,10	26,8	4211070	S	800,-
MVIL 506	1,50	27,2	4087839	B	884,-	1,50	31,9	4211071	S	989,-
MVIL 507	1,50	27,6	4087841	B	896,-	1,50	32,3	4211072	S	1.002,-
MVIL 508	-	-	-	-	-	2,20	32,4	4211073	S	1.045,-
MVIL 509	-	-	-	-	-	2,20	32,7	4211074	S	1.125,-
MVIL 510	-	-	-	-	-	2,20	33	4211126	B	1.131,-
MVIL 512	-	-	-	-	-	2,20	33,5	4211130	B	1.218,-
MVIL 902	0,75	28,5	4087843	B	743,-	0,75	27,7	4211075	B	828,-
MVIL 903	1,10	28,9	4087845	B	823,-	1,10	28,9	4211076	B	803,-
MVIL 904	1,50	29,3	4087847	B	856,-	1,50	37	4211077	B	957,-
MVIL 905	-	-	-	-	-	2,20	39,2	4211078	B	1.041,-
MVIL 906	-	-	-	-	-	2,20	39,6	4211118	B	1.070,-
MVIL 907	-	-	-	-	-	2,20	40	4211122	B	1.120,-

Curvas

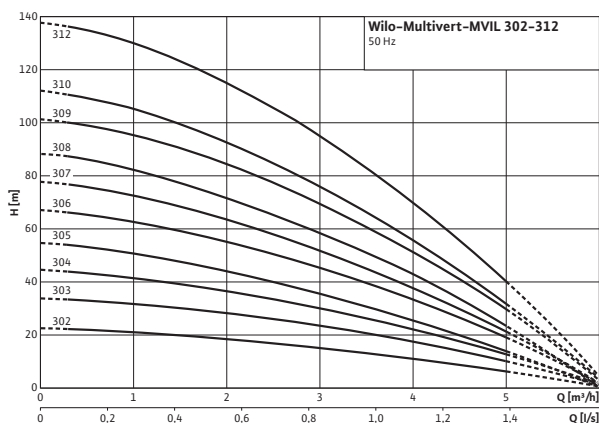
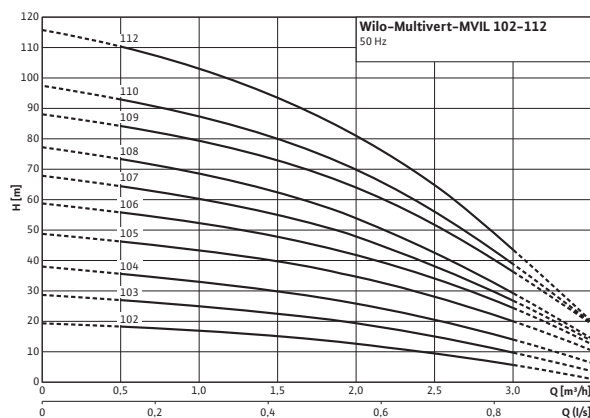

🚚 = S - em stock ; A - aprox 2 semanas ; B - aprox 3 semanas ; C - aprox 4 semanas ; D - sob consulta
Reservado ao direito de introduzir modificações, para mais informação técnica consulte os nossos catálogos.

Curvas

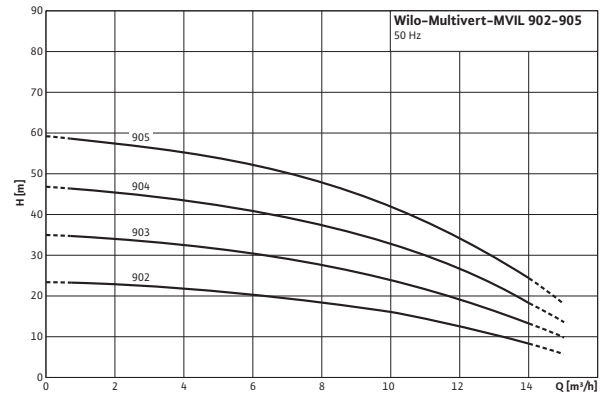
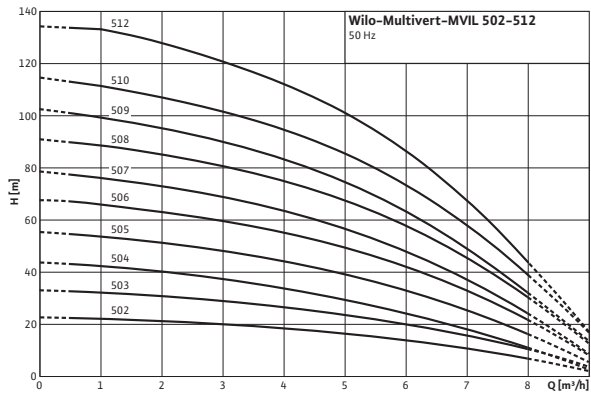

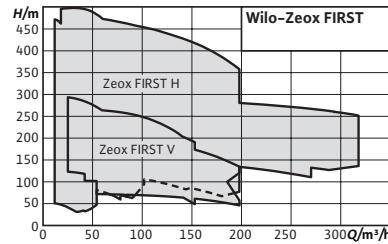
**Acessórios**

Para bombas centrífugas de alta pressão

Página

384

Designação

Exemplo:	Zeox FIRST V 6003/B-30-2
Zeox First V	Série
60	Caudal nominal (m ³ /h)
03	Número de impulsores
B	Tipo de impulsor (versão V)
30	Potência (kW)
2	Número de pólos

Wilo-Zeox FIRST**Tipo**

Bomba centrífuga de alta pressão, de aspiração normal e alta eficiência.

Aplicação

- Irrigação
- Abastecimento de grupos de pressão
- Aquecimento, climatização, refrigeração

Incluído

- Sistema de bombeamento horizontal, com motor, acoplamento, placa base e bomba
- Sistema de bombeamento vertical, com motor, acoplamento e bomba
- Instruções de instalação e funcionamento

Características especiais**Vantagens do produto**

- Design hidráulico de alta eficiência e motor IE3 com sensor PTC de série.
- Bomba com acoplamento rígido entre o motor e o conjunto hidráulico, com empanque mecânico.
- Dispositivo de limpeza com bypass para um ciclo de vida longo do empanque mecânico.
- Posição configurável das flanges e possibilidade de caixa de empanque em vez de empanque mecânico sob consulta.
- Impulsor de bronze sob consulta.

Alimentação elétrica

3~400/690 V, 50 Hz

Grupo de produto: PG6

Wilo-Zeox FIRST V						
Modelo	Peso bruto	Potência nominal do motor	Ref.			
	<i>m</i> kg	<i>P₂</i> kW			EUR	
V 6003/B-30-2	416	30,00	4191939	D	9.844,-	
V 6003/A-30-2	416	30,00	4191940	D	9.844,-	
V 6003/B-37-2	439	37,00	4191941	D	10.166,-	
V 6003/A-37-2	439	37,00	4191942	D	10.166,-	
V 6003/A-45-2	608	45,00	4191943	D	12.536,-	
V 6004/B-45-2	631	45,00	4191944	D	13.041,-	
V 6004/B-55-2	740	55,00	4191945	D	15.091,-	
V 6004/A-55-2	740	55,00	4191946	D	15.091,-	
V 6005/A-55-2	762	55,00	4191947	D	15.824,-	

= S - em stock ; A - aprox 2 semanas ; B - aprox 3 semanas ; C - aprox 4 semanas ; D - sob consulta
Reservado ao direito de introduzir modificações, para mais informação técnica consulte os nossos catálogos..

Grupo de produto: PG6

Wilo-Zeox FIRST V					
Modelo	Peso bruto	Potência nominal do motor		Ref.	EUR
		<i>m</i> kg	<i>P₂</i> kW		
V 6005/A-75-2	1070	75,00	4192962	D	18.347,-
V 9003/A-45-2	608	45,00	4191948	D	12.681,-
V 9003/B-45-2	608	45,00	4191949	D	12.681,-
V 9003/B-55-2	684	55,00	4191950	D	14.747,-
V 9004/A-75-2	1007	75,00	4191951	D	17.430,-
V 12002-45-2	630	45,00	4191952	D	15.750,-
V 12002-55-2	706	55,00	4191953	D	17.815,-
V 12002-75-2	988	75,00	4191954	D	19.791,-
V 12003-90-2	1059	90,00	4191955	D	21.761,-
V 12003-110-2	1340	110,00	4191956	D	24.402,-
V 12004-110-2	1345	110,00	4191957	D	25.972,-
V 16001-37-2	428	37,00	4191958	D	12.472,-
V 16001-45-2	597	45,00	4191959	D	14.844,-
V 16002-55-2	706	55,00	4191960	D	17.921,-
V 16002-75-2	988	75,00	4191961	D	19.893,-
V 16002-90-2	1026	90,00	4191962	D	20.956,-
V 16003-110-2	1340	110,00	4191963	D	24.602,-

Grupo de produto: PG6

Wilo-Zeox FIRST H					
Modelo	Peso bruto	Potência nominal do motor		Ref.	EUR
		<i>m</i> kg	<i>P₂</i> kW		
H 3202-9-2	161	9,00	4191739	D	11.594,-
H 3202-7,5-2	161	7,50	4191740	D	11.384,-
H 3202-5,5-2	161	5,50	4191741	D	11.282,-
H 3203-15-2	179	15,00	4191742	D	12.620,-
H 3203-11-2	178	11,00	4191743	D	12.475,-
H 3203-9-2	173	9,00	4191744	D	12.080,-
H 3203-7,5-2	173	7,50	4191745	D	11.869,-
H 3204-18,5-2	189	18,50	4191746	D	13.349,-
H 3204-15-2	191	15,00	4191747	D	13.105,-
H 3204-11-2	191	11,00	4191748	D	12.961,-
H 3204-9-2	192	9,00	4191749	D	12.565,-
H 3205-22-2	207	22,00	4191750	D	14.561,-
H 3205-18,5-2	207	18,50	4191751	D	13.970,-
H 3205-15-2	207	15,00	4191752	D	13.726,-
H 3205-11-2	207	11,00	4191753	D	13.583,-
H 3206-30-2	491	30,00	4191754	D	15.933,-
H 3206-22-2	415	22,00	4191755	D	14.666,-
H 3206-18,5-2	374	18,50	4191756	D	14.094,-
H 3206-15-2	344	15,00	4191757	D	13.746,-
H 3207-30-2	510	30,00	4191758	D	16.282,-
H 3207-22-2	427	22,00	4191759	D	15.153,-
H 3207-18,5-2	586	18,50	4191760	D	14.579,-
H 3207-15-2	368	15,00	4191761	D	14.335,-
H 3208-37-2	543	37,00	4191762	D	16.954,-

☞ = S - em stock ; A - aprox 2 semanas ; B - aprox 3 semanas ; C - aprox 4 semanas ; D - sob consulta
 Reservado ao direito de introduzir modificações, para mais informação técnica consulte os nossos catálogos.

Wilo-Zeox FIRST H						
Modelo	Peso bruto		Potência nominal do motor		Ref.	
	m kg		P ₂ kW			EUR
H 3208-30-2	521		30,00		4191763	D 16.765,-
H 3208-22-2	446		22,00		4191764	D 15.644,-
H 3208-18,5-2	405		18,50		4191765	D 15.117,-
H 3209-37-2	555		37,00		4191766	D 17.439,-
H 3209-30-2	533		30,00		4191767	D 17.250,-
H 3209-22-2	457		22,00		4191768	D 16.130,-
H 3209-18,5-2	388		18,50		4191769	D 15.603,-
H 3210-45-2	685		45,00		4191770	D 20.472,-
H 3210-37-2	574		37,00		4191771	D 18.476,-
H 3210-30-2	552		30,00		4191772	D 18.287,-
H 3210-22-2	469		22,00		4191773	D 16.615,-
H 3211-45-2	746		45,00		4191774	D 20.957,-
H 3211-37-2	585		37,00		4191775	D 18.962,-
H 3211-30-2	545		30,00		4191776	D 18.773,-
H 3211-22-2	488		22,00		4191777	D 17.507,-
H 3212-55-2	838		55,00		4191778	D 22.425,-
H 3212-45-2	758		45,00		4191779	D 22.057,-
H 3212-37-2	597		37,00		4191780	D 19.447,-
H 3212-30-2	575		30,00		4191781	D 19.259,-
H 3213-55-2	851		55,00		4191782	D 23.526,-
H 3213-45-2	769		45,00		4191783	D 21.928,-
H 3213-37-2	608		37,00		4191784	D 19.933,-
H 3213-30-2	586		30,00		4191785	D 19.744,-
H 4202-15-2	160		15,00		4191786	D 12.168,-
H 4202-11-2	160		11,00		4191787	D 12.026,-
H 4202-9-2	161		9,00		4191788	D 11.631,-
H 4202-7,5-2	161		7,50		4191789	D 11.420,-
H 4203-18,5-2	179		18,50		4191790	D 12.915,-
H 4203-15-2	179		15,00		4191791	D 12.671,-
H 4203-11-2	178		11,00		4191792	D 12.528,-
H 4203-9-2	173		9,00		4191793	D 12.132,-
H 4204-30-2	484		30,00		4191794	D 15.398,-
H 4204-22-2	410		22,00		4191795	D 14.011,-
H 4204-18,5-2	374		18,50		4191796	D 13.420,-
H 4204-15-2	353		15,00		4191797	D 13.175,-
H 4205-30-2	514		30,00		4191798	D 16.003,-
H 4205-22-2	433		22,00		4191799	D 14.651,-
H 4205-18,5-2	397		18,50		4191800	D 14.057,-
H 4205-15-2	372		15,00		4191801	D 13.813,-
H 4206-37-2	513		37,00		4191802	D 16.692,-
H 4206-30-2	491		30,00		4191803	D 16.502,-
H 4206-22-2	415		22,00		4191804	D 15.236,-
H 4206-18,5-2	374		18,50		4191805	D 14.663,-
H 4207-45-2	691		45,00		4191806	D 18.745,-
H 4207-37-2	532		37,00		4191807	D 16.591,-
H 4207-30-2	510		30,00		4191808	D 16.418,-

☞ S - em stock ; A - aprox 2 semanas ; B - aprox 3 semanas ; C - aprox 4 semanas ; D - sob consulta
Reservado ao direito de introduzir modificações, para mais informação técnica consulte os nossos catálogos.

Grupo de produto: PG6

Wilo-Zeox FIRST H						
Modelo	Peso bruto	Potência nominal do motor		Ref.		
		<i>m</i> kg	<i>P</i> ₂ kW			EUR
H 4207-22-2	427	22,00	4191809	D	15.272,-	
H 4208-55-2	791	55,00	4191810	D	20.624,-	
H 4208-45-2	703	45,00	4191811	D	19.251,-	
H 4208-37-2	543	37,00	4191812	D	17.097,-	
H 4208-30-2	543	30,00	4191813	D	16.923,-	
H 4209-55-2	803	55,00	4191814	D	21.127,-	
H 4209-45-2	722	45,00	4191815	D	20.144,-	
H 4209-37-2	555	37,00	4191816	D	17.598,-	
H 4209-30-2	533	30,00	4191817	D	17.426,-	
H 4210-75-2	1090	75,00	4191818	D	25.140,-	
H 4210-55-2	814	55,00	4191819	D	21.629,-	
H 4210-45-2	685	45,00	4191820	D	20.646,-	
H 4210-37-2	574	37,00	4191821	D	18.650,-	
H 4211-75-2	1122	75,00	4191822	D	25.642,-	
H 4211-55-2	826	55,00	4191823	D	22.130,-	
H 4211-45-2	746	45,00	4191824	D	21.148,-	
H 4211-37-2	585	37,00	4191825	D	19.153,-	
H 4212-75-2	1133	75,00	4191826	D	26.146,-	
H 4212-55-2	838	55,00	4191827	D	22.635,-	
H 4212-45-2	758	45,00	4191828	D	22.267,-	
H 4212-37-2	597	37,00	4191829	D	19.658,-	
H 6002-30-2	443	30,00	4191830	D	14.766,-	
H 6002-22-2	373	22,00	4191831	D	13.483,-	
H 6002-18,5-2	337	18,50	4191832	D	12.836,-	
H 6003-45-2	666	45,00	4191833	D	17.308,-	
H 6003-37-2	511	37,00	4191834	D	15.313,-	
H 6003-30-2	489	30,00	4191835	D	15.123,-	
H 6003-22-2	405	22,00	4191836	D	13.717,-	
H 6004-55-2	783	55,00	4191837	D	19.132,-	
H 6004-45-2	697	45,00	4191838	D	18.137,-	
H 6004-37-3	542	37,00	4191839	D	16.821,-	
H 6005-75-2	1075	75,00	4191840	D	23.057,-	
H 6005-55-2	801	55,00	4191841	D	19.860,-	
H 6005-45-2	723	45,00	4191842	D	18.876,-	
H 6006-90-2	1142	90,00	4191843	D	24.556,-	
H 6006-75-2	1109	75,00	4191844	D	23.886,-	
H 6006-55-2	831	55,00	4191845	D	20.991,-	
H 6007-110-2	1411	110,00	4191846	D	27.627,-	
H 6007-90-2	1160	90,00	4191847	D	25.284,-	
H 6007-75-2	1128	75,00	4191848	D	24.615,-	
H 6008-110-2	1430	110,00	4191849	D	28.357,-	
H 6008-90-2	1180	90,00	4191850	D	26.013,-	
H 6008-75-2	1147	75,00	4191851	D	25.344,-	
H 6009-132-2	1541	132,00	4191852	D	30.805,-	
H 6009-110-2	1448	110,00	4191853	D	29.083,-	
H 6009-90-2	1213	90,00	4191854	D	27.357,-	

 = S - em stock ; A - aprox 2 semanas ; B - aprox 3 semanas ; C - aprox 4 semanas ; D - sob consulta
Reservado ao direito de introduzir modificações, para mais informação técnica consulte os nossos catálogos.

Wilo-Zeox FIRST H						
Modelo	Peso bruto		Potência nominal do motor	Ref.	🚚	EUR
	m kg		P ₂ kW			
H 6009-75-2	1181		75,00	4191855	D	26.687,-
H 9002-37-2	459		37,00	4191856	D	15.056,-
H 9002-30-2	443		30,00	4191857	D	14.884,-
H 9002-22-2	373		22,00	4191858	D	13.601,-
H 9003-55-2	755		55,00	4191859	D	18.568,-
H 9003-45-2	666		45,00	4191860	D	17.483,-
H 9003-37-2	511		37,00	4191861	D	15.488,-
H 9003-30-2	489		30,00	4191862	D	15.315,-
H 9004-75-2	1061		75,00	4191863	D	21.915,-
H 9004-55-2	783		55,00	4191864	D	19.364,-
H 9004-45-2	697		45,00	4191865	D	18.369,-
H 9004-37-2	542		37,00	4191866	D	16.375,-
H 9005-90-2	1118		90,00	4191867	D	24.119,-
H 9005-75-2	1075		75,00	4191868	D	23.348,-
H 9005-55-2	801		55,00	4191869	D	20.152,-
H 9006-110-2	1392		110,00	4191870	D	26.635,-
H 9006-90-2	1142		90,00	4191871	D	24.905,-
H 9006-75-2	1109		75,00	4191872	D	24.236,-
H 9007-132-2	1503		132,00	4191873	D	29.756,-
H 9007-110-2	1411		110,00	4191874	D	28.034,-
H 9007-90-2	1160		90,00	4191875	D	25.692,-
H 9007-75-2	1128		75,00	4191876	D	25.023,-
H 9008-160-2	1647		160,00	4191877	D	34.801,-
H 9008-132-2	1522		132,00	4191878	D	30.546,-
H 9008-110-2	1430		110,00	4191879	D	28.825,-
H 9008-90-2	1180		90,00	4191880	D	26.479,-
H 12002-75-2	1126		75,00	4191881	D	23.264,-
H 12002-55-2	853		55,00	4191882	D	19.923,-
H 12002-45-2	627		45,00	4191883	D	19.075,-
H 12003-110-2	1438		110,00	4191884	D	26.771,-
H 12003-90-2	1205		90,00	4191885	D	25.049,-
H 12003-75-2	1172		75,00	4191886	D	24.378,-
H 12004-160-2	1689		160,00	4191887	D	34.381,-
H 12004-132-2	1567		132,00	4191888	D	30.118,-
H 12004-110-2	1475		110,00	4191889	D	28.396,-
H 12004-90-2	1052		90,00	4191890	D	26.058,-
H 12005-200-2	1962		200,00	4191891	D	46.726,-
H 12005-160-2	1726		160,00	4191892	D	35.394,-
H 12005-132-2	1604		132,00	4191893	D	31.203,-
H 12005-110-2	1470		110,00	4191894	D	29.411,-
H 12006-250-2	2340		250,00	4191895	D	54.971,-
H 12006-200-2	1962		200,00	4191896	D	47.737,-
H 12006-160-2	1775		160,00	4191897	D	36.406,-
H 12006-132-2	1605		132,00	4191898	D	32.213,-
H 16002-110-2	1401		110,00	4191899	D	26.001,-
H 16002-90-2	1159		90,00	4191900	D	24.103,-

Grupo de produto: PG6

Wilo-Zeox FIRST H					
Modelo	Peso bruto	Potência nominal do motor		Ref.	
		<i>m</i> kg	<i>P₂</i> kW		EUR
H 16002-75-2	1126	75,00	4191901	D	23.434,-
H 16002-55-2	853	55,00	4191902	D	20.091,-
H 16003-160-2	1652	160,00	4191903	D	33.042,-
H 16003-132-2	1530	132,00	4191904	D	28.684,-
H 16003-110-2	1438	110,00	4191905	D	26.963,-
H 16003-90-2	1205	90,00	4191906	D	25.238,-
H 16003-75-2	1172	75,00	4191907	D	24.569,-
H 16004-200-2	1876	200,00	4191908	D	45.926,-
H 16004-160-2	1689	160,00	4191909	D	34.595,-
H 16004-132-2	1567	132,00	4191910	D	30.332,-
H 16004-110-2	1475	110,00	4191911	D	28.611,-
H 16005-250-2	2350	250,00	4191912	D	54.193,-
H 16005-200-2	1962	200,00	4191913	D	46.959,-
H 16005-160-2	1726	160,00	4191914	D	35.628,-
H 16005-132-2	1604	132,00	4191915	D	31.437,-
H 16006-315-2	2765	315,00	4191916	D	62.349,-
H 16006-250-2	2340	250,00	4191917	D	55.226,-
H 16006-200-2	1962	200,00	4191918	D	47.992,-
H 16006-160-2	1775	160,00	4191919	D	36.661,-
H 20002-160-2	2011	160,00	4191920	D	45.479,-
H 20002-132-2	1925	132,00	4191921	D	41.396,-
H 20002-110-2	1827	110,00	4191922	D	39.659,-
H 20002-90-2	630	90,00	4191923	D	35.210,-
H 20003-250-2	2497	250,00	4191924	D	64.833,-
H 20003-200-2	2272	200,00	4191925	D	60.143,-
H 20003-160-2	2085	160,00	4191926	D	48.809,-
H 24002-200-2	2198	200,00	4191927	D	57.393,-
H 24002-160-2	2011	160,00	4191928	D	46.060,-
H 24002-132-2	1925	132,00	4191929	D	42.006,-
H 24003-315-2	2870	315,00	4191930	D	72.830,-
H 24003-250-2	2497	250,00	4191931	D	65.708,-
H 24003-200-2	2272	200,00	4191932	D	61.017,-
H 28002-200-2	2198	200,00	4191933	D	57.975,-
H 28002-160-2	2011	160,00	4191934	D	46.644,-
H 28002-132-2	1925	132,00	4191935	D	42.563,-
H 28003-315-2	2870	315,00	4191936	D	73.704,-
H 28003-250-2	2497	250,00	4191937	D	66.582,-
H 28003-200-2	2272	200,00	4191938	D	61.890,-

☞ = S - em stock ; A - aprox 2 semanas ; B - aprox 3 semanas ; C - aprox 4 semanas ; D - sob consulta
 Reservado ao direito de introduzir modificações, para mais informação técnica consulte os nossos catálogos.

Acessórios para as bombas centrífugas de alta pressão						
Tipo	Descrição		Ref.		Grupo de produto	
						EUR
Contraflanges de aço inoxidável (ovais, 2 unidades)	Kit composto por 2 contraflanges ovais com rosca interior. Composição em material 1.4301 para as bombas das séries Helix V, MVI e MVIS em PN16, inclui parafusos. As juntas em EPDM ou FKM devem ser pedidas em separado, dependendo da versão da bomba.	PN16/DN25	4016168	A	PG14	85,-
		PN16/DN32	4016169	C	PG14	90,-
		PN16/DN40	4016170	C	PG14	124,-
		PN16/DN50	4055063	B	PG14	140,-
Contraflanges de aço inoxidável (redondas, 2 unidades)	Kit composto por 2 contraflanges com rosca interior fabricadas em AISI 316L (1.4404), parafusos, porcas e juntas planas para as séries de bombas HELIX FIRST/V/VE/EXCEL, MVI/MVIE.	PN 25/PN 40 DN 25	4016165	B	PG14	772,-
		PN 25/PN 40 DN 32	4016166	B	PG14	1.030,-
		PN 25/PN 40 DN 40	4016167	B	PG14	1.128,-
		PN 16 DN 50	4038587	B	PG14	916,-
		PN 25/PN 40 DN 50	4038589	B	PG14	1.171,-
		PN 16 DN 65	4038592	B	PG14	1.408,-
		PN 25/PN 40 DN 65	4038594	B	PG14	1.493,-
		PN 16 DN 80	4073797	B	PG14	2.154,-
		PN 25/PN 40 DN 80	4073799	B	PG14	2.419,-
		PN 16 DN 100	4073801	B	PG14	2.443,-
PN 25/PN 40 DN 100	4073803	B	PG14	2.800,-		
Contraflanges de aço (redondas, 2 unidades)	Kit composto por 2 contraflanges para soldar, fabricadas em aço para as séries de bombas HELIX FIRST/V/VE/EXCEL, MVI/MVIE.	PN 25/PN 40 DN 25	4016162	B	PG14	113,-
		PN 25/PN 40 DN 32	4016163	B	PG14	131,-
		PN 25/PN 40 DN 40	4016164	B	PG14	160,-
		PN 16 DN 50	4038585	B	PG14	192,-
		PN 25/PN 40 DN 50	4038588	B	PG14	187,-
			4038591	B	PG14	180,-
		PN 25/PN 40 DN 65	4038593	B	PG14	213,-
		PN 16 DN 80	4072534	B	PG14	206,-
		PN 25/PN 40 DN 80	4072536	B	PG14	300,-
		PN 16/DN 100	4073131	B	PG14	381,-
PN 25/PN 40 DN 100	4073716	B	PG14	525,-		

Acessórios para as bombas centrífugas de alta pressão						
Tipo	Descrição	Ref.	Grupo de produto			
						EUR
Kit de bypass	Kit de montagem para bypass com todos os componentes necessários para as bombas das séries HELIX e MVI até 25 bar.	Helix 2,4,6,10,16 AISI304/316L	4230350	B	PG14	Sob consulta
		Helix FIRST V 2,4,6 flange oval em ferro fundido (PN16)	4231006	B	PG14	Sob consulta
		Helix FIRST V 10,16 flange oval em ferro fundido (PN16)	4230351	ND	PG14	Sob consulta
		Helix FIRST V2,4,6,10,16 flange redonda em ferro fundido (PN25)	4230352	ND	PG14	Sob consulta
		Helix V22,36,52 AISI316L	4230274	ND	PG14	Sob consulta
		Helix V22,36,52 AISI304	4230275	ND	PG14	Sob consulta
		Helix FIRST V22,36,52	4230276	ND	PG14	Sob consulta
	MVI/MVIE 70, 95	4076811	B	PG14	332,-	
	Kit bypass com todos os componentes necessários e manómetro de pressão para as bombas das séries HELIX e MVI.	Helix V2,4,6,10,16 AISI304/316L	4230571	B	PG14	Sob consulta
		HELIX FIRST V 2,4,6 flange oval em ferro fundido (PN16)	4231008	ND	PG14	Sob consulta
		Helix FIRST V 10,16 flange oval em ferro fundido (PN16)	4230572	ND	PG14	Sob consulta
		Helix FIRST V2,4,6,10,16 flange redonda em ferro fundido (PN25)	4230573	ND	PG14	Sob consulta
		Helix V22,36,52 AISI316L	4230316	ND	PG14	Sob consulta
		Helix V22,36,52 AISI304	4230317	ND	PG14	Sob consulta
Helix FIRST V22,36,52		4230318	ND	PG14	Sob consulta	
MVI/MVIE 70, 95	4077089	B	PG14	553,-		

Acessórios para as bombas centrífugas de alta pressão						
Tipo	Descrição	Ref.	Grupo de produto			
						EUR
Sonda de pressão	Sensor para uma regulação totalmente automática das bombas Helix EXCEL, Helix VE, bombas MVIE, MVISE e MHIE. Sinal de controlo 4-20 mA.	0 – 6 bar	2550660	C	PG15	Sob consulta
		0 – 10 bar	2550661	C	PG15	Sob consulta
		0 – 16 bar	2550662	A	PG15	Sob consulta
		0 – 25 bar	2550663	C	PG15	Sob consulta
		0 – 40 bar	2550664	C	PG15	Sob consulta
Kit de sonda	Para montagem dentro de um sistema de bombagem automático em função da pressão.	De 0 a 6 bar	2516555	A	PG14	281,-
		De 0 a 10 bar	2516556	A	PG14	330,-
		De 0 a 16 bar	2516557	A	PG14	334,-
		De 0 a 25 bar	2516558	B	PG14	399,-
		De 0 a 40 bar	2516559	B	PG14	422,-
Kit de montagem sonda de pressão 6 bar	Kit de montagem composto por sonda de pressão, manómetro, cabo de ligação para regulação totalmente automática das Helix EXCEL, Helix VE, bombas MVIE, MVISE e MHIE. Sinal de controlo 4-20 mA.	0-6 bar	4048063	B	PG14	294,-
Kit de montagem sonda de pressão 10 bar		0 – 10 bar	4048064	B	PG14	294,-
Kit de montagem sonda de pressão 16 bar		0 – 16 bar	4048065	B	PG14	294,-
Kit de montagem sonda de pressão 25 bar		0 – 25 bar	4048066	B	PG14	294,-
Kit sonda de pressão diferencial 0-16 bar (para bombas verticais)		Kit de montagem composto por sonda de pressão diferencial, cabo de ligação, tubo capilar em espiral e material de fixação para regulações dp-c e dp-v das bombas centrífugas de alta pressão reguladas por frequência. Sinal de controlo 4-20 mA.	0 – 16 bar	4194670	B	PG14
Kit sonda de pressão diferencial 0-25 bar (para bombas verticais)	0 – 25 bar		4194671	B	PG14	595,-
Kit sonda de pressão diferencial 0-16 bar (para bombas horizontais)	0 – 16 bar		4194672	B	PG14	595,-

 = S - em stock ; A - aprox 2 semanas ; B - aprox 3 semanas ; C - aprox 4 semanas ; D - sob consulta
Reservado ao direito de introduzir modificações, para mais informação técnica consulte os nossos catálogos.

Acessórios para as bombas centrífugas de alta pressão

Tipo	Descrição	Ref.	Grupo de produto		EUR
Placa de suporte	Placa para suporte e amortecimento das vibrações das bombas das séries FIRST/V/VE/EXCEL com uma potência de motor até 5,5 kW.	4157154	A	PG14	350,-

Dispositivo de disparo de PTC para bombas de rotor seco

Tipo	Descrição	Ref.	Grupo de produto		EUR
Relé de disparo de termistor PTC	Dispositivo de disparo para instalação em quadro para todas as bombas das séries IPL/DPL, IL/DL, IPH-O/W, IPS, IP-Z, BAC, BL, Helix e MVI equipadas com termistores PTC.	509275993	A	PG14	126,-
Termistor	Para bombas da série Helix V, MVI com motor trifásico (3 unidades).	-	D	PG14	Sob consulta

Grupo de produto: PG14

Wilo-Módulo IF para bomba eletrónica de rotor seco

Tipo	Descrição	Ref.	Grupo de produto		EUR
Módulo IF LON	Módulo de encaixe para as seguintes bombas: Wilo-Stratos GIGA, Stratos GIGA B, Stratos GIGA-D, VeroLine-IP-E, VeroTwin-DP-E, CronoLine-IL-E, CronoTwin-DL-E, CronoBloc-BL-E, Wilo-Helix EXCEL, Wilo-Economy MHIE, Wilo-Multivert MVIE e Wilo-Helix VE. Interface digital LON para ligar à Gestão Técnica Centralizada GTC através de redes LONWorks: protocolo LONTalk e norma LON-Mark. Aviso: o software da bomba deve ser compatível (para mais informações, aceda ao nosso site ou entre em contacto connosco).	2022530	A	PG14	232,-
Módulo IF CANopen	Módulo de encaixe para as seguintes bombas: Wilo-Stratos GIGA, Stratos GIGA B, Stratos GIGA-D, VeroLine-IP-E, VeroTwin-DP-E, CronoLine-IL-E, CronoTwin-DL-E, CronoBloc-BL-E, Wilo-Helix EXCEL, Wilo-Economy MHIE, Wilo-Multivert MVIE e Wilo-Helix VE. Interface digital CAN para ligar à Gestão Técnica Centralizada GTC através de um sistema bus CAN. Protocolo conforme a norma CANopen (EN50325-4). Aviso: o software da bomba deve ser compatível (para mais informações, aceda ao nosso site ou entre em contacto connosco).	2085044	A	PG14	160,-
Módulo IF Modbus RTU	Módulo de encaixe para as seguintes bombas: Wilo-Stratos GIGA, Stratos GIGA B, Stratos GIGA-D, VeroLine-IP-E, VeroTwin-DP-E, CronoLine-IL-E, CronoTwin-DL-E, CronoBloc-BL-E, Wilo-Helix EXCEL, Wilo-Economy MHIE, Wilo-Multivert MVIE e Wilo-Helix VE. Interface digital em série Modbus RTU para ligar à Gestão Técnica Centralizada GTC através do sistema bus RS485. Protocolo "Modbus over Serial Line" segundo o Modbus-IDA V 1.02. Aviso: o software da bomba deve ser compatível (para mais informações, aceda ao nosso site ou entre em contacto connosco).	2097809	A	PG14	186,-
Módulo IF Stratos BACnet MS/TP	Módulo de encaixe para as seguintes bombas: Wilo-Stratos GIGA, Stratos GIGA B, Stratos GIGA-D, VeroLine-IP-E, VeroTwin-DP-E, CronoLine-IL-E, CronoTwin-DL-E, CronoBloc-BL-E, Wilo-Helix EXCEL, Wilo-Economy MHIE, Wilo-Multivert MVIE e Wilo-Helix VE. Interface digital em série BACnet MS/TP Master para ligar à Gestão Técnica Centralizada GTC através do sistema bus RS485. Protocolo segundo a norma BACnet (ISO 16484-5). Aviso: o software da bomba deve ser compatível (para mais informações, aceda ao nosso site ou entre em contacto connosco).	2097811	A	PG14	186,-

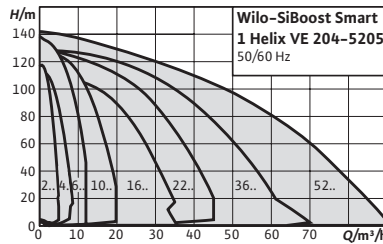

Acessórios

Para grupos de pressão
Custos globais de arranque
e controlo do funciona-
mento

Página

457

27

Designação

Exemplo: **SiBoost Smart 1 Helix VE 204**

SiBoost Smart Série

1 Número de bombas

Helix VE Série da bomba

2 Caudal nominal (m³/h)

04 Número de impulsores

Wilo-SiBoost Smart 1 Helix VE



Tipo

Sistema de abastecimento de água de alta eficiência, pronto a ligar (de aspiração normal) com uma bomba centrífuga vertical de alta pressão em aço inoxidável, em versão de rotor seco da série Helix VE.

Aplicação

- Abastecimento de água, para ligação direta da rede ou ligação indireta de uma cisterna.
- Impulsão de água potável e de água para uso industrial, assim como água de refrigeração, ou para outros usos desde que não danifiquem química ou mecanicamente os materiais utilizados e que não contenham componentes abrasivos ou de fibra longa.

Alimentação elétrica

3~380/400/460 V, 50/60 Hz

Incluído

- Grupo de pressão montado em fábrica, pronto a ligar, com funcionamento e estanquidade comprovados
- Instruções de instalação e funcionamento

Características especiais

Vantagens do produto

- Instalação robusta com bombas centrífugas de alta pressão em aço inoxidável da série Helix VE e com variador de frequência integrado e refrigerado pelo ar.
- Sistema hidráulico de alta eficiência.
- O variador de frequência tem uma largura de banda de regulação muito ampla: de 25 a 60 Hz no máximo (dependendo do modelo).
- Proteção total do motor integrada mediante PTC.

Opções

Outras alimentações elétricas sob consulta.

Opções com custo adicional		
Tipo	Descrição	EUR
Proteção contra falta de água WMS (ligação direta da rede)	Para ligação direta, montado na tubagem de aspiração e ligado ao quadro.	161,-
Interruptor principal	Totalmente montado na fábrica.	Sob consulta

Wilo-SiBoost Smart 1 Helix VE			
Modelo	Ref.		EUR
SiBoost Smart 1 Helix VE 204	2541580	C	3.766,-
SiBoost Smart 1 Helix VE 206	2541581	C	3.867,-
SiBoost Smart 1 Helix VE 208	2541582	C	3.936,-
SiBoost Smart 1 Helix VE 211	2541583	C	4.108,-
SiBoost Smart 1 Helix VE 403	2537322	C	3.793,-
SiBoost Smart 1 Helix VE 404	2537357	C	3.909,-
SiBoost Smart 1 Helix VE 405	2537626	C	3.965,-
SiBoost Smart 1 Helix VE 407	2537323	C	4.144,-
SiBoost Smart 1 Helix VE 410	2537627	C	4.363,-
SiBoost Smart 1 Helix VE 602	2537324	C	3.823,-
SiBoost Smart 1 Helix VE 603	2537628	C	3.893,-
SiBoost Smart 1 Helix VE 604	2537325	C	4.117,-
SiBoost Smart 1 Helix VE 606	2537629	C	4.180,-
SiBoost Smart 1 Helix VE 608	2537326	C	4.537,-
SiBoost Smart 1 Helix VE 611	2537630	C	4.745,-
SiBoost Smart 1 Helix VE 1002	2537652	C	3.936,-
SiBoost Smart 1 Helix VE 1003	2537327	C	4.176,-
SiBoost Smart 1 Helix VE 1004	2537653	C	4.261,-
SiBoost Smart 1 Helix VE 1005	2537328	C	4.503,-
SiBoost Smart 1 Helix VE 1006	2537654	C	4.614,-
SiBoost Smart 1 Helix VE 1009	2537655	C	6.971,-
SiBoost Smart 1 Helix VE 1602	2537656	C	4.387,-
SiBoost Smart 1 Helix VE 1603/3kW	2537329	C	4.640,-
SiBoost Smart 1 Helix VE 1603/4kW	2537657	C	4.703,-
SiBoost Smart 1 Helix VE 1605	2537658	C	6.746,-
SiBoost Smart 1 Helix VE 1606	2537659	C	6.866,-
SiBoost Smart 1 Helix VE 2203/3kW	2540873	C	6.338,-
SiBoost Smart 1 Helix VE 2203/4kW	2540874	C	6.679,-
SiBoost Smart 1 Helix VE 2203	2540875	C	8.334,-
SiBoost Smart 1 Helix VE 2204	2540876	C	8.545,-
SiBoost Smart 1 Helix VE 2205	2540877	C	13.386,-
SiBoost Smart 1 Helix VE 3602/5,5kW	2540878	C	9.034,-
SiBoost Smart 1 Helix VE 3602/7,5kW	2540879	C	9.193,-
SiBoost Smart 1 Helix VE 3604	2540880	C	14.174,-
SiBoost Smart 1 Helix VE 3605	2540881	C	14.990,-
SiBoost Smart 1 Helix VE 5202	2540882	C	10.304,-
SiBoost Smart 1 Helix VE 5203	2540883	C	14.948,-
SiBoost Smart 1 Helix VE 5204	2540884	C	15.919,-
SiBoost Smart 1 Helix VE 5205	2540885	C	16.891,-

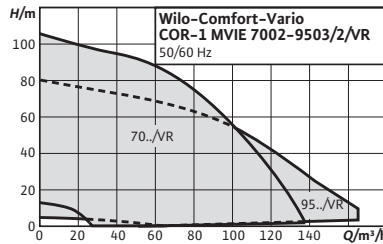

Acessórios

Para grupos de pressão
Custos globais de arranque
e controlo do funciona-
mento

Página

27
457

Designação

- Exemplo: **Vario COR-1 MVIE 7004/2/VR**
- Vario** Série
- COR** Grupo de pressão compacto com regulação de velocidade integrada
- 1** Número de bombas
- MVIE** Série da bomba
- 70** Caudal nominal (m³/h)
- 04** Número de impulsos
- 2** Número de impulsos retificados
- VR** Quadro VR; VR = Regulador Vario

Wilo-Comfort-Vario COR-1 MVIE.../VR



Tipo

Sistema de abastecimento de água com uma bomba centrífuga de alta pressão, de aspiração normal, com variador de frequência integrado e quadro VR para motores a partir de 7,5 kW.

Aplicação

- Abastecimento de água, para ligação direta da rede ou ligação indireta de uma cisterna.
- Impulsão de água potável e de água para uso industrial, assim como água de refrigeração, ou água para outros usos desde que não danifiquem química ou mecanicamente os materiais utilizados e que não contenham componentes abrasivos ou de fibra longa.

Alimentação elétrica

3~400 V, 50/60 Hz

Incluído

- Grupo de pressão montado em fábrica, pronto a ligar, com funcionamento e estanquidade comprovados
- Instruções de instalação e funcionamento

Indicação

Mais informações acerca desta série no catálogo online (www.wilo.pt) e sob consulta.

Características especiais

Vantagens do produto

- Sistema robusto com bomba multicelular de alta pressão, em aço inoxidável, da série MVIE com variador de frequência integrado e refrigerado por ar.
- Variador de frequência com uma banda larga de regulação.
- Proteção total do motor integrada mediante PTC.

Abastecimento de água

Opções com custo adicional

Tipo	Descrição	EUR
Proteção contra falta de água WMS (ligação direta da rede)	Para ligação direta, montado na tubagem de aspiração e ligado ao quadro.	161,-

☞ = S – em stock ; A – aprox 2 semanas ; B – aprox 3 semanas ; C – aprox 4 semanas ; D – sob consulta
Reservado ao direito de introduzir modificações, para mais informação técnica consulte os nossos catálogos.

Grupo de produto: PG6

Wilo-Comfort-Vario COR-1 MVIE.../VR, PN 16

Modelo	Ref.		EUR
COR-1 MVIE 7002/VR	2528953	C	24.326,-
COR-1 MVIE 7003/1/VR	2528954	C	27.076,-
COR-1 MVIE 7004/2/VR	2528955	C	29.482,-
COR-1 MVIE 7004/VR	2528956	C	35.903,-
COR-1 MVIE 9501/VR	2528969	C	25.463,-
COR-1 MVIE 9502/1/VR	2528970	C	28.213,-
COR-1 MVIE 9502/VR	2528971	C	30.619,-
COR-1 MVIE 9503/2/VR	2528972	C	37.041,-

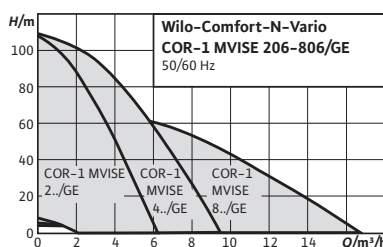

Acessórios	Página
Para grupos de pressão	27
Custos globais de arranque e controlo do funcionamento	457

Designação

Exemplo: **Vario COR-1 MWISE 206-GE**
Vario Série
COR Grupo de pressão compacto com regulação de velocidade integrada
1 Número de bombas
MWISE Série da bomba
2 Caudal nominal (m³/h)
06 Número de impulsores
GE Sem quadro. Ao equipamento pode ser acrescentado, sob consulta, um interruptor geral e proteção WMS contra falta de água

Wilo-Comfort-N-Vario COR-1 MWISE...-GE



Tipo

Sistemas de abastecimento de água com uma bomba centrífuga de alta pressão, de aspiração normal, em versão de rotor húmido e com regulação de velocidade integrada.

Aplicação

- Abastecimento de água, para ligação direta da rede ou ligação indireta de uma cisterna.
- Impulsão de água potável e de água para uso industrial, assim como água de refrigeração, ou água para outros usos desde que não danifiquem química ou mecanicamente os materiais utilizados e que não contenham componentes abrasivos ou de fibra longa.

Alimentação elétrica

3~400 V, 50/60 Hz

Incluído

- Grupo de pressão montado em fábrica, pronto a ligar, com funcionamento e estanquidade comprovados
- Instruções de instalação e funcionamento

Características especiais

Vantagens do produto

- Instalação simples devido às bombas centrífugas de alta pressão de rotor húmido, fabricadas em aço inoxidável, e com variador de frequência integrado.
- Até 20 dB [A] mais silenciosa que as instalações convencionais com uma potência hidráulica idêntica.
- Manutenção simples e funcionamento seguro graças às bombas utilizadas da série MWISE com deteção integrada e desconexão automática em caso de falta de água.
- Módulos de inserção IF (acessório) para uma comunicação rápida com sistemas GTC.

Abastecimento de água

Opções com custo adicional		
Tipo	Descrição	EUR
Proteção contra falta de água WMS (ligação direta da rede)	Para ligação direta, montado na tubagem de aspiração e ligado ao quadro.	161,-
Interruptor principal	Totalmente montado na fábrica.	Sob consulta

☞ S – em stock ; A – aprox 2 semanas ; B – aprox 3 semanas ; C – aprox 4 semanas ; D – sob consulta
 Reservado ao direito de introduzir modificações, para mais informação técnica consulte os nossos catálogos.

Wilo-Comfort-N-Vario COR-1 MWISE...-GE, PN 16

Modelo	Ref.		EUR
COR-1 MWISE 206-GE	2526718	C	4.232,-
COR-1 MWISE 210-GE	2526719	C	4.525,-
COR-1 MWISE 404-GE	2526720	C	4.164,-
COR-1 MWISE 406-GE	2526721	C	4.271,-
COR-1 MWISE 410-GE	2526722	C	4.722,-
COR-1 MWISE 803-GE	2526723	C	4.623,-
COR-1 MWISE 806-GE	2526724	C	4.817,-

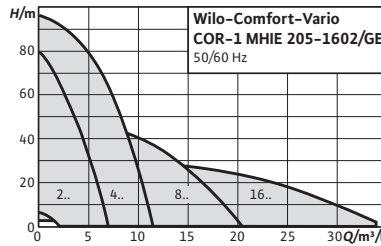

Acessórios

Para grupos de pressão	27
Custos globais de arranque e controlo do funcionamento	457

Página

Designação

Exemplo:	Vario COR-1 MHIE 205 EM-GE
Vario	Série
COR	Grupo de pressão compacto com regulação de velocidade integrada
1	Número de bombas
MHIE	Série da bomba
2	Caudal nominal (m³/h)
05	Número de impulsores
EM	Versão monofásica
GE	Sem quadro. Ao equipamento pode ser acrescentado, sob consulta, um interruptor geral e proteção WMS contra falta de água

Wilo-Comfort-Vario COR-1 MHIE...-GE



Tipo

Sistemas de abastecimento de água com uma bomba centrífuga de alta pressão, de aspiração normal, e com regulação de velocidade integrada.

Aplicação

- Abastecimento de água, para ligação direta da rede ou ligação indireta de uma cisterna.
- Impulsão de água potável e de água para uso industrial, assim como água de refrigeração, ou água para outros usos desde que não danifiquem química ou mecanicamente os materiais utilizados e que não contenham componentes abrasivos ou de fibra longa.

Características especiais

Vantagens do produto

- Sistema robusto com bomba multicelular de alta pressão, em aço inoxidável, da série MHIE com variador de frequência integrado e refrigerado por ar.
- Variador de frequência com uma larga banda de regulação.
- Proteção total do motor integrada mediante PTC.

Alimentação elétrica

1~230 V, 50/60 Hz; 3~400 V, 50/60 Hz

Incluído

- Grupo de pressão montado em fábrica, pronto a ligar, com funcionamento e estanquidade comprovados
- Instruções de instalação e funcionamento

Opções com custo adicional		
Tipo	Descrição	
Proteção contra falta de água WMS (ligação direta da rede)	Para ligação direta, montado na tubagem de aspiração e ligado ao quadro.	EUR 161,-
Interruptor principal	Totalmente montado na fábrica.	Sob consulta

Reservado ao direito de introduzir modificações, para mais informação técnica consulte os nossos catálogos.

Abastecimento de água

Grupo de produto: PG6

Wilo-Comfort-Vario COR-1 MHIE...-GE; 3~400 V

Modelo	Ref.		EUR
COR-1 MHIE 205-GE	2523126	B	3.365,-
COR-1 MHIE 403-GE	2523127	C	3.414,-
COR-1 MHIE 406-GE	2523128	C	3.697,-
COR-1 MHIE 803-GE	2523129	C	3.737,-
COR-1 MHIE 1602-GE	2523130	C	3.873,-

Grupo de produto: PG6

Wilo-Comfort-Vario COR-1 MHIE...-GE; 1~230 V

Modelo	Ref.		EUR
COR-1 MHIE 205 EM-GE	2521450	C	3.707,-
COR-1 MHIE 403 EM-GE	2522275	C	3.901,-



Alteração da gama

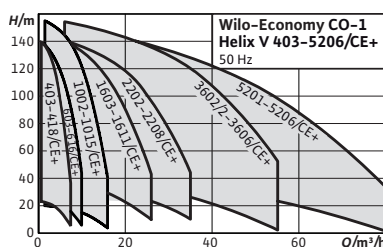

Acessórios

Para grupos de pressão
Custos globais de arranque
e controlo do funciona-
mento

Página

27
457

Designação

Exemplo: **Wilo-Economy CO-1 Helix V 2208/K/CE+**
Economy Série
CO Grupo de pressão compacto sem regulação da velocidade
1 Número de bombas
Helix V Série da bomba
22 Caudal nominal (m³/h)
08 Número de impulsos
K Empanque mecânico com cartucho
CE+ Modelo do quadro de regulação

Wilo-Economy CO-1 Helix V.../CE+



Tipo

Sistema de abastecimento de água, de alta eficiência e pronto a ligar. Com bomba centrífuga multicelular, vertical, de alta pressão, em aço inoxidável e versão de rotor seco. Inclui o quadro de regulação Economy CE+.

Aplicação

- Abastecimento de água totalmente automático, alimentado a partir da rede pública de água ou a partir de uma cisterna.
- Impulsão de água potável e de água para uso industrial, assim como água de refrigeração, ou para outros usos desde que não danifiquem química ou mecanicamente os materiais utilizados e que não contenham componentes abrasivos ou de fibra longa.

Alimentação elétrica

3~230/400 V, 50 Hz

Incluído

- Grupo de pressão montado em fábrica, pronto a ligar, com funcionamento e estanquidade comprovados
- Instruções de instalação e funcionamento

Características especiais

Vantagens do produto

- Sistema robusto com bomba multicelular de alta pressão, em aço inoxidável, da série Helix V.
- Design hidráulico de alta eficiência.
- Manutenção simples e funcionamento seguro graças ao quadro CE+.

Opções

Outras alimentações elétricas sob consulta.

Opções com custo adicional

Tipo	Descrição	EUR
Proteção contra falta de água WMS (ligação direta da rede)	Para ligação direta, montado na tubagem de aspiração e ligado ao quadro.	161,-

Wilo-Economy CO-1 Helix V.../CE+, PN 16			
Modelo	Ref.		EUR
CO-1 Helix V 403/CE+	2536505	C	3.207,-
CO-1 Helix V 404/CE+	2536506	C	3.240,-
CO-1 Helix V 406/CE+	2536507	C	3.275,-
CO-1 Helix V 407/CE+	2536508	C	3.338,-
CO-1 Helix V 409/CE+	2536509	C	3.403,-
CO-1 Helix V 410/CE+	2536510	C	3.535,-
CO-1 Helix V 412/CE+	2536511	C	3.765,-
CO-1 Helix V 414/CE+	2536512	C	4.124,-
CO-1 Helix V 416/CE+	2536513	C	4.256,-
CO-1 Helix V 418/CE+	2536514	C	4.419,-
CO-1 Helix V 603/CE+	2535296	C	3.185,-
CO-1 Helix V 604/CE+	2535297	C	3.256,-
CO-1 Helix V 605/CE+	2535298	C	3.293,-
CO-1 Helix V 606/CE+	2535299	C	3.398,-
CO-1 Helix V 607/CE+	2535300	C	3.469,-
CO-1 Helix V 608/CE+	2535301	C	3.540,-
CO-1 Helix V 609/CE+	2535302	C	3.611,-
CO-1 Helix V 610/CE+	2535303	C	3.682,-
CO-1 Helix V 611/CE+	2535304	C	3.716,-
CO-1 Helix V 612/CE+	2535305	C	3.789,-
CO-1 Helix V 613/CE+	2535306	C	3.823,-
CO-1 Helix V 614/CE+	2535307	C	4.002,-
CO-1 Helix V 615/CE+	2535308	C	4.073,-
CO-1 Helix V 616/CE+	2535309	C	4.286,-
CO-1 Helix V 1002/CE+	2534076	C	3.062,-
CO-1 Helix V 1003/CE+	2534077	C	3.253,-
CO-1 Helix V 1004/CE+	2534078	C	3.522,-
CO-1 Helix V 1005/CE+	2534079	C	3.751,-
CO-1 Helix V 1006/CE+	2534080	C	3.827,-
CO-1 Helix V 1007/CE+	2534081	C	3.942,-
CO-1 Helix V 1008/CE+	2534082	C	3.981,-
CO-1 Helix V 1009/CE+	2534083	C	4.403,-
CO-1 Helix V 1010/CE+	2534084	C	4.785,-
CO-1 Helix V 1011/CE+	2534085	C	4.938,-
CO-1 Helix V 1012/CE+	2534086	C	5.168,-
CO-1 Helix V 1013/CE+	2534087	C	5.358,-
CO-1 Helix V 1015/CE+	2534089	C	5.552,-
CO-1 Helix V 1603/CE+	2532187	C	4.846,-
CO-1 Helix V 1604/CE+	2532188	C	5.301,-
CO-1 Helix V 1605/CE+	2532189	C	5.704,-
CO-1 Helix V 1606/CE+	2532190	C	6.003,-
CO-1 Helix V 1607/CE+	2532191	C	6.603,-
CO-1 Helix V 1608/CE+	2532192	C	6.906,-
CO-1 Helix V 1609/K/CE+	2532193	C	7.263,-
CO-1 Helix V 1610/K/CE+	2532194	C	7.804,-
CO-1 Helix V 1611/K/CE+	2532195	C	8.103,-
CO-1 Helix V 2202/K/CE+	2530173	C	5.086,-

 = S - em stock ; A - aprox 2 semanas ; B - aprox 3 semanas ; C - aprox 4 semanas ; D - sob consulta
 Reservado ao direito de introduzir modificações, para mais informação técnica consulte os nossos catálogos.

Grupo de produto: PG6

Wilo-Economy CO-1 Helix V.../CE+, PN 16

Modelo	Ref.		EUR
CO-1 Helix V 2203/K/CE+	2530174	C	5.721,-
CO-1 Helix V 2204/K/CE+	2530175	C	6.387,-
CO-1 Helix V 2205/K/CE+	2530176	C	7.164,-
CO-1 Helix V 2206/K/CE+	2530177	C	7.728,-
CO-1 Helix V 2207/K/CE+	2530178	C	8.507,-
CO-1 Helix V 2208/K/CE+	2530232	C	9.082,-
CO-1 Helix V 3602/2/K/CE+	2530180	C	5.410,-
CO-1 Helix V 3602/K/CE+	2530181	C	7.274,-
CO-1 Helix V 3603/1/K/CE+	2530182	C	7.861,-
CO-1 Helix V 3603/K/CE+	2530183	C	8.344,-
CO-1 Helix V 3604/K/CE+	2530184	C	9.354,-
CO-1 Helix V 3604/2/K/CE+	2532352	C	8.864,-
CO-1 Helix V 3605/K/CE+	2530185	C	10.560,-
CO-1 Helix V 3605/2/K/CE+	2532353	C	10.080,-
CO-1 Helix V 3606/K/CE+	2532354	C	11.339,-
CO-1 Helix V 3606/2/K/CE+	2530186	C	10.927,-
CO-1 Helix V 5202/2/K/CE+	2530188	C	7.479,-
CO-1 Helix V 5202/K/CE+	2530189	C	8.415,-
CO-1 Helix V 5203/2/K/CE+	2530190	C	9.347,-
CO-1 Helix V 5203/K/CE+	2530191	C	9.930,-
CO-1 Helix V 5204/2/K/CE+	2530192	C	10.845,-
CO-1 Helix V 5204/K/CE+	2530193	C	11.219,-
CO-1 Helix V 5205/2/K/CE+	2530194	C	12.154,-
CO-1 Helix V 5205/K/CE+	2530195	C	12.623,-
CO-1 Helix V 5206/2/K/CE+	2532385	C	13.558,-

 = S - em stock ; A - aprox 2 semanas ; B - aprox 3 semanas ; C - aprox 4 semanas ; D - sob consulta
Reservado ao direito de introduzir modificações, para mais informação técnica consulte os nossos catálogos.

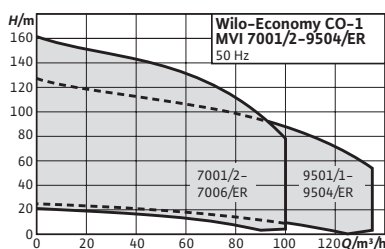

Acessórios
Para grupos de pressão
Custos globais de arranque
e controlo do funciona-
mento

Página
27
457

Designação

Exemplo:	Wilo-Economy CO-1 MVI 7001/1/ER
Economy	Série
CO	Grupo de pressão compacto sem regulação da velocidade
1	Número de bombas
MVI	Série da bomba
70	Caudal nominal (m³/h)
01	Número de impulsores
1	Número de impulsores retificados
ER	Modelo do quadro de regulação

Wilo-Economy CO-1 MVI.../ER



Tipo

Sistema de abastecimento de água com uma bomba centrífuga de alta pressão e aspiração normal.

Aplicação

- Abastecimento de água totalmente automático a partir de uma cisterna.
- Impulsão de água potável e de água para uso industrial, assim como água de refrigeração, ou para outros usos desde que não danifiquem química ou mecanicamente os materiais utilizados e que não contenham componentes abrasivos ou de fibra longa.

Alimentação elétrica

3~400 V, 50 Hz

Incluído

- Grupo de pressão montado em fábrica, pronto a ligar, com funcionamento e estanquidade comprovados
- Embalagem
- Instruções de instalação e funcionamento

Características especiais

Vantagens do produto

- Instalação robusta graças às bombas centrífugas de alta pressão, em aço inoxidável, da série MVI.
- Manutenção simples e funcionamento seguro graças ao quadro ER-1 utilizado.

Indicação

Mais informações acerca desta série no catálogo online (www.wilo.pt) e sob consulta.

Opções

Outras alimentações elétricas sob consulta.

Opções com custo adicional

Tipo	Descrição	EUR
Proteção contra falta de água WMS (ligação direta da rede)	Para ligação direta, montado na tubagem de aspiração e ligado ao quadro.	161,-

Grupo de produto: PG6

Wilo-Economy CO-1 MVI.../ER, PN 16

Modelo	Ref.		EUR
CO-1 MVI 7001/1/ER	2523173	C	8.636,-
CO-1 MVI 7001/ER	2523174	C	10.097,-
CO-1 MVI 7002/2/ER	2523175	C	11.097,-
CO-1 MVI 7002/ER	2523176	C	12.730,-
CO-1 MVI 7003/2/ER	2523177	C	14.358,-
CO-1 MVI 7003/ER	2523178	C	15.769,-
CO-1 MVI 7004/2/ER	2523179	C	17.014,-
CO-1 MVI 7004/ER	2523180	C	18.259,-
CO-1 MVI 7005/2/ER	2523181	C	18.965,-
CO-1 MVI 7005/ER	2523182	C	19.807,-
CO-1 MVI 7006/2/ER	2523183	C	20.797,-
CO-1 MVI 7006/ER	2523184	C	21.453,-
CO-1 MVI 9501/1/ER	-	D	Sob consulta
CO-1 MVI 9501/ER	-	D	Sob consulta
CO-1 MVI 9502/2/ER	-	D	Sob consulta
CO-1 MVI 9502/ER	-	D	Sob consulta
CO-1 MVI 9503/2/ER	-	D	Sob consulta
CO-1 MVI 9503/1/ER	-	D	Sob consulta
CO-1 MVI 9503/ER	-	D	Sob consulta
CO-1 MVI 9504/2/ER	-	D	Sob consulta
CO-1 MVI 9504/1/ER	-	D	Sob consulta
CO-1 MVI 9504/ER	-	D	Sob consulta

 = S - em stock ; A - aprox 2 semanas ; B - aprox 3 semanas ; C - aprox 4 semanas ; D - sob consulta
Reservado ao direito de introduzir modificações, para mais informação técnica consulte os nossos catálogos.

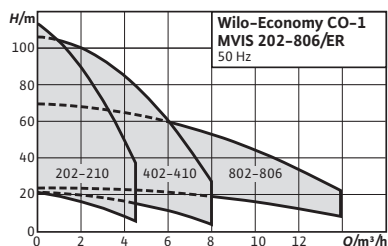

Acessórios
Para grupos de pressão
Custos globais de arranque
e controlo do funciona-
mento

Página
27
457

Designação

Exemplo: **Wilo-Economy CO-1 MVIS 204/ER**
Economy Série
CO Grupo de pressão compacto sem regulação da velocidade
1 Número de bombas
MVIS Série da bomba
2 Caudal nominal (m³/h)
04 Número de impulsores
ER Modelo do quadro de regulação

Wilo-Economy CO-1 MVIS.../ER



Tipo

Sistema de abastecimento de água com uma bomba centrífuga de alta pressão, de aspiração normal e de rotor húmido.

Aplicação

- Abastecimento de água totalmente automático a partir de uma cisterna.
- Impulsão de água potável e de água quente sanitária, assim como água de refrigeração, ou para outros usos desde que não danifiquem química ou mecanicamente os materiais utilizados e que não contenham componentes abrasivos ou de fibra longa.

Alimentação elétrica

3~400 V, 50 Hz

Incluído

- Grupo de pressão montado em fábrica, pronto a ligar, com funcionamento e estanquidade comprovados
- Instruções de instalação e funcionamento

Características especiais

Vantagens do produto

- Instalação praticamente silenciosa graças à bomba centrífuga de alta pressão de rotor húmido.
- Até 20 dB [A] mais silenciosa que os grupos com bombas convencionais com uma potência hidráulica idêntica.
- Funcionamento seguro devido à combinação de bombas da série MVIS com o quadro ER-1.

Opções com custo adicional

Tipo	Descrição	EUR
Proteção contra falta de água WMS (ligação direta da rede)	Para ligação direta, montado na tubagem de aspiração e ligado ao quadro.	161,-

Grupo de produto: PG6

Wilo-Economy CO-1 MVIS.../ER				
Modelo	Ref.	Pressão nominal		EUR
			bar	
				
CO-1 MVIS 202/ER	2504166	PN 6	C	3.750,-
CO-1 MVIS 202/ER	2504659	PN 10	C	3.750,-
CO-1 MVIS 203/ER	2504167	PN 6	C	3.895,-
CO-1 MVIS 203/ER	2504660	PN 10	C	3.895,-
CO-1 MVIS 204/ER	2504168	PN 6	C	3.987,-
CO-1 MVIS 204/ER	2504661	PN 10	C	3.987,-
CO-1 MVIS 205/ER	2504169	PN 6	C	4.173,-
CO-1 MVIS 205/ER	2504662	PN 10	C	4.173,-
CO-1 MVIS 206/ER	2504170	PN 10	C	4.299,-
CO-1 MVIS 206/ER	2504324	PN 16	C	4.299,-
CO-1 MVIS 207/ER	2504171	PN 10	C	4.421,-
CO-1 MVIS 207/ER	2504325	PN 16	C	4.421,-
CO-1 MVIS 208/ER	2504172	PN 10	C	4.577,-
CO-1 MVIS 208/ER	2504326	PN 16	C	4.577,-
CO-1 MVIS 209/ER	2504327	PN 16	C	4.766,-
CO-1 MVIS 210/ER	2504173	PN 16	C	4.766,-
CO-1 MVIS 402/ER	2504174	PN 6	C	3.821,-
CO-1 MVIS 402/ER	2504328	PN 10	C	3.821,-
CO-1 MVIS 403/ER	2504175	PN 6	C	3.941,-
CO-1 MVIS 403/ER	2504329	PN 10	C	3.941,-
CO-1 MVIS 404/ER	2503836	PN 6	C	4.058,-
CO-1 MVIS 404/ER	2504330	PN 10	C	4.058,-
CO-1 MVIS 405/ER	2503995	PN 6	C	4.191,-
CO-1 MVIS 405/ER	2504331	PN 10	C	4.191,-
CO-1 MVIS 406/ER	2504176	PN 10	C	4.391,-
CO-1 MVIS 406/ER	2504332	PN 16	C	4.391,-
CO-1 MVIS 407/ER	2504177	PN 10	C	4.556,-
CO-1 MVIS 407/ER	2504333	PN 16	C	4.556,-
CO-1 MVIS 408/ER	2504178	PN 10	C	4.767,-
CO-1 MVIS 408/ER	2504334	PN 16	C	4.767,-
CO-1 MVIS 409/ER	2504335	PN 16	C	5.195,-
CO-1 MVIS 410/ER	2504179	PN 16	C	5.195,-
CO-1 MVIS 802/ER	2504180	PN 6	C	5.024,-
CO-1 MVIS 802/ER	2504336	PN 10	C	5.024,-
CO-1 MVIS 803/ER	2504181	PN 6	C	5.309,-
CO-1 MVIS 803/ER	2504337	PN 10	C	5.309,-
CO-1 MVIS 804/ER	2504182	PN 6	C	5.667,-
CO-1 MVIS 804/ER	2504338	PN 10	C	5.667,-
CO-1 MVIS 805/ER	2504183	PN 6	C	6.083,-
CO-1 MVIS 805/ER	2504339	PN 10	C	6.083,-
CO-1 MVIS 806/ER	2504184	PN 10	C	6.324,-
CO-1 MVIS 806/ER	2504340	PN 16	C	6.324,-

 = S - em stock ; A - aprox 2 semanas ; B - aprox 3 semanas ; C - aprox 4 semanas ; D - sob consulta
Reservado ao direito de introduzir modificações, para mais informação técnica consulte os nossos catálogos.

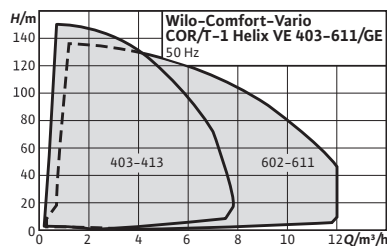

Designação

Exemplo:	Wilo-COR/T-1 Helix VE 403-GE
COR	Grupo de pressão compacto com regulação de velocidade integrada
T	Com depósito integrado para ligação indireta
1	Número de bombas
Helix VE	Série da bomba
4	Caudal nominal (m ³ /h)
03	Número de impulsores
GE	Sem quadro. Ao equipamento pode ser acrescentado, sob consulta, um interruptor geral e proteção WMS contra falta de água

Wilo-COR/T-1 Helix VE...-GE



Tipo

Sistema de abastecimento de água com cisterna incorporada e uma bomba centrífuga de alta pressão de aspiração normal e motor com velocidade regulada.

Aplicação

- Abastecimento de água totalmente automático, inclui ainda um depósito para a ligação indireta da rede pública.
- Impulsão de água potável e de água para uso industrial, assim como água de refrigeração, ou para outros usos desde que não danifiquem química ou mecanicamente os materiais utilizados e que não contenham componentes abrasivos ou de fibra longa.

Alimentação elétrica

3~380/400/460 V, 50/60 Hz

Incluído

- Grupo de pressão montado em fábrica, pronto a ligar, com funcionamento e estanquidade comprovados
- Instruções de instalação e funcionamento

Indicação

Podem ser solicitadas versões especiais, p. ex. para água desmineralizada.

Características especiais

Vantagens do produto

- Instalação compacta e pronta a ligar, apta para todas as aplicações que requeiram uma separação de circuitos por meio de dispositivos de segurança "saída livre" tipo AB segundo a EN 13077.
- Sistema robusto com bombas centrífugas de alta pressão, em aço inoxidável, da série Helix VE, com variador de frequência integrado e refrigerado por ar.
- Custos do ciclo de vida útil reduzidos graças ao novo design Helix.
- Ecrã de fácil utilização com tecnologia do botão verde.
- Módulos de inserção IF para uma fácil comunicação com GTC.

Opções

Outras alimentações elétricas sob consulta.
Caixa com depósito de transbordamento e proteção contra as poeiras.
Quadro de controlo Wilo Smart Control SCe para um ajuste simples de parâmetros: dispositivo de controlo com capacidade de comunicação para a vigilância do funcionamento da instalação.

Grupo de produto: PG6

COR-1/T Helix VE...GE			
Modelo	Ref.		EUR
COR/T-1 Helix VE 403-GE	2547961	B	7.565,-
COR/T-1 Helix VE 404-GE	2547962	B	7.602,-
COR/T-1 Helix VE 405-GE	2547963	B	7.696,-
COR/T-1 Helix VE 407-GE	2547964	B	7.738,-
COR/T-1 Helix VE 410-GE	2547965	B	7.807,-
COR/T-1 Helix VE 413-GE	2547966	B	7.945,-
COR/T-1 Helix VE 602-GE	2547967	B	8.012,-
COR/T-1 Helix VE 603-GE	2547968	B	8.144,-
COR/T-1 Helix VE 604-GE	2547969	B	7.642,-
COR/T-1 Helix VE 606-GE	2547970	B	7.689,-
COR/T-1 Helix VE 608-GE	2547971	B	7.745,-
COR/T-1 Helix VE 611-GE	2547972	B	7.796,-

Opções com custo adicional		
Tipo	Descrição	EUR
Caixa de transbordamento CO/T	-	478,-

☞ = S - em stock ; A - aprox 2 semanas ; B - aprox 3 semanas ; C - aprox 4 semanas ; D - sob consulta
 Reservado ao direito de introduzir modificações, para mais informação técnica consulte os nossos catálogos.

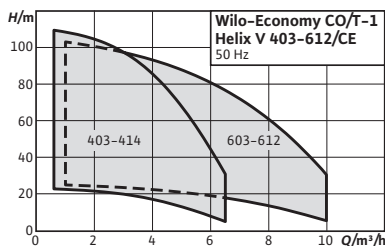

Designação

Exemplo:	Wilo-CO/T-1 Helix V 403-CE
CO	Grupo de pressão compacto sem regulação de velocidade
T	Com depósito integrado para ligação indireta
1	Número de bombas
Helix V	Série da bomba
4	Caudal nominal (m³/h)
03	Número de impulsões
CE	Modelo do quadro de regulação

Wilo-Economy CO/T-1 Helix V



Tipo

Sistema de abastecimento de água com depósito incorporado e uma bomba centrífuga de alta pressão de aspiração normal.

Aplicação

- Abastecimento de água totalmente automático, inclui ainda uma cisterna para a ligação indireta da rede pública.
- Impulsão de água potável e de água para uso industrial, assim como água de refrigeração, ou água para outros usos desde que não danifiquem química ou mecanicamente os materiais utilizados e que não contenham componentes abrasivos ou de fibra longa.

Alimentação elétrica

3~400 V, 50 Hz

Incluído

- Grupo de pressão montado em fábrica, pronto a ligar, com funcionamento e estanquidade comprovados
- Instruções de instalação e funcionamento

Características especiais

Vantagens do produto

- Instalação compacta e pronta a ligar, apta para todas as aplicações que requeiram uma separação de circuitos.
- Sistema robusto com bombas centrífugas de alta pressão, em aço inoxidável, da série Helix V.
- Manutenção simples e funcionamento seguro graças ao quadro de controlo CE.

Indicação

Podem ser solicitadas versões especiais, p. ex. para água desmineralizada.

Opções

Outras alimentações elétricas sob consulta.

Opções com custo adicional

Tipo	Descrição	EUR
Caixa de transbordamento CO/T	-	478,-

Grupo de produto: PG6

Wilo-Economy CO/T-1 Helix V

Modelo	Ref.		EUR
CO/T-1 Helix V 403/CE	2545680	C	6.497,-
CO/T-1 Helix V 404/CE	2545681	C	6.522,-
CO/T-1 Helix V 406/CE	2545682	C	6.602,-
CO/T-1 Helix V 407/CE	2545683	C	6.632,-
CO/T-1 Helix V 409/CE	2545684	C	6.671,-
CO/T-1 Helix V 410/CE	2545685	C	6.699,-
CO/T-1 Helix V 412/CE	2545686	C	6.860,-
CO/T-1 Helix V 414/CE	2545687	C	6.941,-
CO/T-1 Helix V 603/CE	2545688	C	6.566,-
CO/T-1 Helix V 604/CE	2545689	C	6.569,-
CO/T-1 Helix V 605/CE	2545690	C	6.650,-
CO/T-1 Helix V 606/CE	2545691	C	6.645,-
CO/T-1 Helix V 608/CE	2545692	C	6.828,-
CO/T-1 Helix V 609/CE	2545693	C	6.857,-
CO/T-1 Helix V 610/CE	2545694	C	6.922,-
CO/T-1 Helix V 612/CE	2545695	C	7.000,-

 = S - em stock ; A - aprox 2 semanas ; B - aprox 3 semanas ; C - aprox 4 semanas ; D - sob consulta
Reservado ao direito de introduzir modificações, para mais informação técnica consulte os nossos catálogos.

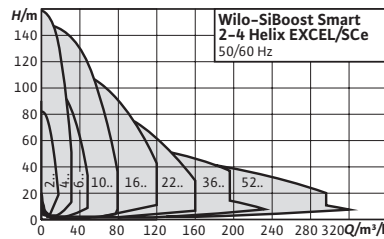

Acessórios

Para grupos de pressão
Custos globais de arranque
e controlo do funciona-
mento

Página

457
27

Designação

Exemplo: **Wilo-SiBoost Smart 2 Helix EXCEL 3602/2**
SiBoost Smart Grupo de pressão compacto com regulação da velocidade integrada
2 Número de bombas
Helix EXCEL Série da bomba
36 Caudal nominal (m³/h) por bomba
02 Número de impulsores por cada bomba
2 Número de impulsores retificados

Wilo-SiBoost Smart Helix EXCEL



Tipo

Sistema de abastecimento de água de alta eficiência e pronto a ligar (de aspiração normal), de 2 até 4 bombas centrífugas de alta pressão, em aço inoxidável, dispostas verticalmente e ligadas em paralelo, em versão de rotor seco da série Helix EXCEL. Cada bomba tem um motor de comutação eletrónica e um variador de frequência integrado e refrigerado por ar. Inclui ainda um quadro Smart Controller SCe. As válvulas, os coletores e os sensores estão protegidos por uma tampa para uma instalação segura e fiável.

Aplicação

- Abastecimento de água e aumento da pressão totalmente automáticos, em residências, escritórios, edifícios administrativos, hotéis, hospitais, centros comerciais e sistemas industriais.
- Impulsão de água potável e de água para uso industrial, assim como água de refrigeração, ou para outros usos desde que não danifiquem química ou mecanicamente os materiais utilizados e que não contenham componentes abrasivos ou de fibra longa.

Alimentação elétrica

3~380/400/460 V, 50/60 Hz

Incluído

- Grupo de pressão montado em fábrica, pronto a ligar, com funcionamento e estanquidade comprovados
- Instruções de instalação e funcionamento

Opções

- Comunicação Bacnet/Modbus/LON (sob custo adicional)



Características especiais

Vantagens do produto

- Instalação robusta com bombas centrífugas de alta pressão, em aço inoxidável, da série Helix EXCEL e variador de frequência integrado regulável entre 25 Hz e 60 Hz (no máximo).
- Motor EC de alta eficiência (classe de eficiência energética IE5, segundo a IEC 60034-30-2).
- Sistema completo com bombas de alta eficiência e perdas de carga internas otimizadas.
- Qualidade de regulação máxima graças ao quadro de controlo SCe, com ecrã LCD e navegação e manutenção simples através da tecnologia do botão verde.

Opções com custo adicional		
Tipo	Descrição	EUR
Proteção contra falta de água WMS (ligação direta da rede)	Para ligação direta, montado na tubagem de aspiração e ligado ao quadro.	161,-
Relé com contactos sem tensão para indicações de funcionamento, avaria e falta de água, por cada bomba	Módulo de sinais individuais.	155,-
Interruptor H-0-A (Manual-Zerro-Automático) (por bomba)	Interruptor mecânico para seleccionar o modo de funcionamento da bomba "Hand" ("Manual" - funcionamento de emergência/teste na rede, proteção de motor disponível), "0" (bomba desconnectada: a ligação através do comando não é possível) e "Automático" (bomba ativada para o funcionamento automático).	Sob consulta

Grupo de produto: PG6

Wilo-SiBoost Smart ... Helix EXCEL ..., PN 16									
Modelo	Ref. 2 Bombas			Ref. 3 Bombas			Ref. 4 Bombas		
			EUR			EUR			EUR
Helix EXCEL 208	2542651	C	16.602,-	2542652	C	23.252,-	2542653	C	29.525,-
Helix EXCEL 405	2537631	C	16.528,-	2537634	C	22.583,-	2537637	C	28.986,-
Helix EXCEL 410	2537632	C	16.732,-	2537635	C	24.295,-	2537638	C	29.958,-
Helix EXCEL 414	2537633	C	17.442,-	2537636	C	24.295,-	2537639	C	31.336,-
Helix EXCEL 603	2537640	C	16.123,-	2537644	C	22.055,-	2537648	C	27.979,-
Helix EXCEL 606	2537641	C	17.149,-	2537645	C	23.974,-	2537649	C	29.273,-
Helix EXCEL 609	2537642	C	17.007,-	2537646	C	23.752,-	2537650	C	30.311,-
Helix EXCEL 611	2537643	C	19.122,-	2537647	C	26.425,-	2537651	C	33.675,-
Helix EXCEL 1002	2536381	C	16.412,-	2536387	C	22.130,-	2536393	C	28.405,-
Helix EXCEL 1004	2536382	C	17.402,-	2536388	C	24.079,-	2536394	C	29.654,-
Helix EXCEL 1005	2536383	C	17.553,-	2536389	C	24.237,-	2536395	C	30.141,-
Helix EXCEL 1007	2536384	C	18.843,-	2536390	C	25.957,-	2536396	C	33.513,-
Helix EXCEL 1009	2536385	C	20.048,-	2536391	C	27.834,-	2536397	C	35.919,-
Helix EXCEL 1010	2536386	C	21.743,-	2536392	C	30.385,-	2536398	C	39.289,-
Helix EXCEL 1602	2536399	C	17.685,-	2541596	C	23.973,-	2541602	C	30.409,-
Helix EXCEL 1603	2536400	C	17.859,-	2541597	C	25.365,-	2541603	C	30.937,-
Helix EXCEL 1604	2536401	C	20.263,-	2541598	C	28.764,-	2541604	C	36.801,-
Helix EXCEL 1605	2536402	C	21.646,-	2541599	C	30.839,-	2541605	C	39.567,-
Helix EXCEL 1606	2536403	C	22.093,-	2541600	C	33.422,-	2541606	C	40.203,-
Helix EXCEL 1607	2536404	C	22.213,-	2541601	C	31.691,-	2541607	C	40.678,-
Helix EXCEL 2201	2542588	C	21.548,-	2542594	C	30.941,-	2542600	C	36.413,-
Helix EXCEL 2202	2542589	C	21.836,-	2542595	C	31.604,-	2542601	C	40.403,-
Helix EXCEL 2203/4,2kW	2542590	C	23.795,-	2542596	C	32.306,-	2542602	C	42.528,-
Helix EXCEL 2203/5,5kW	2542591	C	26.755,-	2542597	C	36.833,-	2542603	C	49.630,-
Helix EXCEL 2203/6,5kW	2542592	C	27.240,-	2542598	C	39.209,-	2542604	C	55.070,-
Helix EXCEL 2204	2542593	C	28.908,-	2542599	C	40.941,-	2542605	C	56.238,-
Helix EXCEL 3601	2542606	C	26.497,-	2542610	C	35.169,-	2542614	C	44.521,-
Helix EXCEL 3602/2	2542646	C	27.038,-	2542647	C	37.853,-	2542648	C	46.505,-
Helix EXCEL 3602/5,5kW	2542608	C	27.261,-	2542612	C	38.027,-	2542616	C	48.668,-
Helix EXCEL 3602/7,5kW	2542609	C	29.871,-	2542613	C	39.309,-	2542617	C	50.446,-
Helix EXCEL 5201	2542618	C	26.228,-	2542621	C	41.200,-	2542624	C	44.086,-
Helix EXCEL 5202/1	2542619	C	28.063,-	2542622	C	42.981,-	2542625	C	48.513,-
Helix EXCEL 5202	2542620	C	29.213,-	2542623	C	44.762,-	2542626	C	53.315,-

 = S - em stock ; A - aprox 2 semanas ; B - aprox 3 semanas ; C - aprox 4 semanas ; D - sob consulta
Reservado ao direito de introduzir modificações, para mais informação técnica consulte os nossos catálogos.

Abastecimento de água

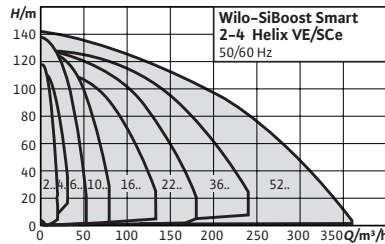

Designação

Exemplo:	Wilo-SiBoost Smart 2 Helix VE 208
SiBoost Smart	Grupo de pressão compacto com regulação da velocidade integrada
2	Número de bombas
Helix VE	Série da bomba
2	Caudal nominal (m³/h) por bomba
08	Número de impulsos por cada bomba

Acessórios

Para grupos de pressão
Custos globais de arranque
e controlo do funciona-
mento

Página

457

27

Wilo-SiBoost Smart Helix VE



Tipo

Sistema de abastecimento de água de alta eficiência e pronto a ligar (de aspiração normal), de 2 até 4 bombas centrífugas de alta pressão, em aço inoxidável, dispostas verticalmente e ligadas em paralelo, em versão de rotor seco da série Helix VE. Cada bomba tem um variador de frequência integrado e refrigerado por ar. Inclui ainda um quadro de controlo SCe.

Aplicação

- Abastecimento de água e aumento da pressão totalmente automáticos, em residências, escritórios, edifícios administrativos, hotéis, hospitais, centros comerciais e sistemas industriais.
- Impulsão de água potável e de água para uso industrial, assim como água de refrigeração, ou para outros usos desde que não danifiquem química ou mecanicamente os materiais utilizados e que não contenham componentes abrasivos ou de fibra longa.

Alimentação elétrica

3~380/400/460 V, 50/60 Hz

Incluído

- Grupo de pressão montado em fábrica, pronto a ligar, com funcionamento e estanquidade comprovados
- Instruções de instalação e funcionamento

Opções

- Comunicação Bacnet/Modbus/LON (sob custo adicional)

Características especiais

Vantagens do produto

- Sistema robusto com bombas centrífugas de alta pressão, em aço inoxidável, da série Helix VE e com variadores de frequência integrados.
- Variador de frequência com grande amplitude de banda de regulação de 25 Hz a 60 Hz (no máximo).
- Sistema com perdas de carga internas otimizadas.
- Qualidade de regulação máxima graças ao quadro de controlo SCe, com ecrã LCD e navegação e manutenção simples através da tecnologia do botão verde.

Opções com custo adicional		
Tipo	Descrição	EUR
Proteção contra falta de água WMS (ligação direta da rede)	Para ligação direta, montado na tubagem de aspiração e ligado ao quadro.	161,-
Relé com contactos sem tensão para indicações de funcionamento, avaria e falta de água, por cada bomba	Módulo de sinais individuais.	163,-
Interruptor H-0-A (Manual-Zeró-Automático) (cada bomba)	Interruptor mecânico para seleccionar o modo de funcionamento da bomba "Hand" ("Manual" - funcionamento de emergência/teste na rede, proteção de motor disponível), "0" (bomba desconectada: a ligação através do comando não é possível) e "Automático" (bomba ativada para o funcionamento automático).	Sob consulta



Grupo de produto: PG6

Wilo-SiBoost Smart ... Helix VE, PN 16									
Modelo	Ref. 2 Bombas			Ref. 3 Bombas			Ref. 4 Bombas		
			EUR			EUR			EUR
Helix VE 204	2541584	C	9.480,-	2541588	C	12.975,-	2541592	C	16.731,-
Helix VE 206	2541585	C	9.552,-	2541589	C	13.081,-	2541593	C	17.014,-
Helix VE 208	2541586	C	9.664,-	2541590	C	13.247,-	2541594	C	17.384,-
Helix VE 211	2541587	C	10.182,-	2541591	C	14.030,-	2541595	C	18.334,-
Helix VE 403	2537330	C	9.534,-	2537338	C	13.028,-	2537346	C	16.785,-
Helix VE 404	2537358	C	9.605,-	2537359	C	13.134,-	2537360	C	17.068,-
Helix VE 405	2537620	C	9.719,-	2537622	C	13.301,-	2537624	C	17.438,-
Helix VE 407	2537331	C	10.236,-	2537339	C	14.085,-	2537347	C	18.388,-
Helix VE 410	2537621	C	10.517,-	2537623	C	14.841,-	2537625	C	18.579,-
Helix VE 602	2537332	C	9.578,-	2537340	C	13.392,-	2537348	C	17.058,-
Helix VE 603	2536372	C	9.730,-	2536375	C	13.427,-	2536378	C	17.444,-
Helix VE 604	2537333	C	10.165,-	2537341	C	14.048,-	2537349	C	17.926,-
Helix VE 606	2536373	C	10.463,-	2536376	C	14.528,-	2536379	C	18.504,-
Helix VE 608	2537334	C	11.257,-	2537342	C	15.593,-	2537350	C	19.821,-
Helix VE 611	2536374	C	11.848,-	2536377	C	16.506,-	2536380	C	20.982,-
Helix VE 1002	2536345	C	9.941,-	2536349	C	13.740,-	2536353	C	17.940,-
Helix VE 1003	2537335	C	10.415,-	2537343	C	14.627,-	2537351	C	18.264,-
Helix VE 1004	2536346	C	10.590,-	2536350	C	14.714,-	2536354	C	19.302,-
Helix VE 1005	2537336	C	11.321,-	2537344	C	15.643,-	2537352	C	19.955,-
Helix VE 1006	2536347	C	11.549,-	2536351	C	16.055,-	2536355	C	20.499,-
Helix VE 1009	2536348	C	16.134,-	2536352	C	22.539,-	2536356	C	28.730,-
Helix VE 1602	2536333	C	10.898,-	2536337	C	15.625,-	2536341	C	20.077,-
Helix VE 1603/3kW	2537337	C	11.369,-	2537345	C	16.325,-	2537353	C	20.749,-
Helix VE 1603/4kW	2536334	C	11.533,-	2536338	C	17.413,-	2536342	C	21.065,-
Helix VE 1605	2536335	C	15.752,-	2536339	C	22.751,-	2536343	C	29.249,-
Helix VE 1606	2536336	C	16.064,-	2536340	C	23.221,-	2536344	C	29.848,-
Helix VE 2202/3kW	2540937	C	14.733,-	2540938	C	21.842,-	2540939	C	27.762,-
Helix VE 2202/4kW	2540901	C	15.400,-	2540905	C	22.763,-	2540909	C	29.157,-

Abastecimento de água

☞ = S - em stock ; A - aprox 2 semanas ; B - aprox 3 semanas ; C - aprox 4 semanas ; D - sob consulta
Reservado ao direito de introduzir modificações, para mais informação técnica consulte os nossos catálogos.

Wilo-SiBoost Smart ... Helix VE, PN 16

Modelo	Ref. 2 Bombas			Ref. 3 Bombas			Ref. 4 Bombas		
			EUR			EUR			EUR
Helix VE 2203	2540902	C	18.864,-	2540906	C	27.957,-	2540910	C	36.066,-
Helix VE 2204	2540903	C	19.359,-	2540907	C	28.703,-	2540911	C	37.038,-
Helix VE 2205	2540904	C	29.472,-	2540908	C	43.719,-	2540912	C	56.663,-
Helix VE 3602/5,5kW	2540913	C	21.213,-	2540917	C	30.581,-	2540921	C	39.444,-
Helix VE 3602/7,5kW	2540914	C	21.434,-	2540918	C	30.823,-	2540922	C	40.842,-
Helix VE 3604	2540915	C	32.076,-	2540919	C	46.010,-	2540923	C	60.581,-
Helix VE 3605	2540916	C	33.592,-	2540920	C	49.598,-	2540924	C	64.377,-
Helix VE 5202	2540925	C	23.886,-	2540929	C	34.800,-	2540933	C	46.453,-
Helix VE 5203	2540926	C	33.459,-	2540930	C	48.398,-	2540934	C	64.330,-
Helix VE 5204	2540927	C	35.855,-	2540931	C	50.946,-	2540935	C	69.616,-
Helix VE 5205	2540928	C	37.131,-	2540932	C	54.786,-	2540936	C	72.389,-

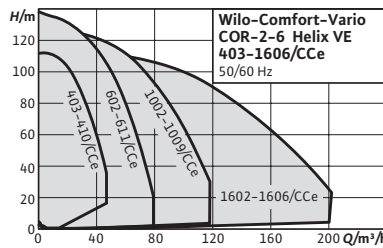

Designação

Exemplo:
COR

2
Helix VE
4
03
K
CCe

Wilo-COR-2 Helix VE 403/K/CCe

Grupo de pressão compacto com regulação da velocidade integrada

Número de bombas

Série da bomba

Caudal nominal (m³/h) por bomba

Número de impulsores por cada bomba

Bomba equipada com empanque de cartucho

Modelo do quadro de regulação

Acessórios

Para grupos de pressão
Custos globais de arranque e controlo do funcionamento

Página

457
27

Wilo-Comfort COR Helix VE.../CCe



Tipo

Sistema de abastecimento de água de alta eficiência e pronto a ligar (de aspiração normal), de 2 até 6 bombas centrífugas de alta pressão, em aço inoxidável, dispostas verticalmente e ligadas em paralelo, em versão de rotor seco da série Helix VE. Cada bomba tem um variador de frequência integrado e refrigerado por ar. Inclui um quadro Comfort Controller CCe.

Aplicação

- Abastecimento de água e aumento da pressão totalmente automáticos, em residências, escritórios, edifícios administrativos, hotéis, hospitais, centros comerciais e sistemas industriais.
- Impulsão de água potável e de água para uso industrial, assim como água de refrigeração, ou para outros usos desde que não danifiquem química ou mecanicamente os materiais utilizados e que não contenham componentes abrasivos ou de fibra longa.

Características especiais

Vantagens do produto

- Sistema robusto com bombas centrífugas de alta pressão, em aço inoxidável, da série Helix VE e variador de frequência integrado regulável entre 25 Hz e 60 Hz.
- Bombas com design hidráulico de alta eficiência.
- Instalação completa com otimização das perdas de carga.
- Qualidade de regulação máxima graças ao quadro de controlo CCe, com funções avançadas e ecrã tátil.

Indicação

Mais informações acerca desta série no catálogo online (www.wilo.pt) e sob consulta.

Alimentação elétrica

3~380/400/460 V, 50/60 Hz

Incluído

- Grupo de pressão montado em fábrica, pronto a ligar, com funcionamento e estanquidade comprovados
- Instruções de instalação e funcionamento
- Pegas para transporte



Opção com custo adicional		
Tipo	Descrição	
Proteção contra falta de água WMS (ligação direta da rede)	Para ligação direta, montado na tubagem de aspiração e ligado ao quadro.	EUR 161,-

Reservado ao direito de introduzir modificações, para mais informação técnica consulte os nossos catálogos.

Abastecimento de água

Grupo de produto: PG6

Wilo Comfort-Vario COR ... Helix VE.../CCe, PN 16

Modelo	Ref. 2 Bombas			Ref. 3 Bombas			Ref. 4 Bombas		
			EUR			EUR			EUR
Helix VE 403/K/CCe	2539314	C	12.527,-	2539323	C	16.332,-	2539332	C	19.846,-
Helix VE 404/K/CCe	2539315	C	12.621,-	2539324	C	16.454,-	2539333	C	19.992,-
Helix VE 405/K/CCe	2537610	C	12.714,-	2537612	C	16.663,-	2537614	C	20.142,-
Helix VE 407/K/CCe	2539316	C	13.276,-	2539325	C	17.645,-	2539334	C	21.033,-
Helix VE 410/K/CCe	2537611	C	13.486,-	2537613	C	18.593,-	2537615	C	21.549,-
Helix VE 602/K/CCe	2539317	C	12.282,-	2539326	C	16.778,-	2539335	C	18.882,-
Helix VE 603/K/CCe	2536357	C	12.477,-	2536360	C	16.823,-	2536363	C	19.181,-
Helix VE 604/K/CCe	2539318	C	13.035,-	2539327	C	17.600,-	2539336	C	20.039,-
Helix VE 606/K/CCe	2536358	C	13.417,-	2536361	C	18.201,-	2536364	C	20.807,-
Helix VE 608/K/CCe	2539319	C	14.122,-	2539328	C	19.534,-	2539337	C	21.710,-
Helix VE 611/K/CCe	2536359	C	14.863,-	2536362	C	20.679,-	2536365	C	22.305,-
Helix VE 1002/K/CCe	2535967	C	12.471,-	2535971	C	17.214,-	2535975	C	18.493,-
Helix VE 1003/K/CCe	2539320	C	13.065,-	2539329	C	18.012,-	2539338	C	18.503,-
Helix VE 1004/K/CCe	2535968	C	13.285,-	2535972	C	18.120,-	2535976	C	19.699,-
Helix VE 1005/K/CCe	2539321	C	14.202,-	2539330	C	18.451,-	2539339	C	20.112,-
Helix VE 1006/K/CCe	2535969	C	14.045,-	2535973	C	18.938,-	2535977	C	21.361,-
Helix VE 1009/K/CCe	2535970	C	19.607,-	2535974	C	26.586,-	2535978	C	29.074,-
Helix VE 1602/K/CCe	2532327	C	13.832,-	2532332	C	18.168,-	2532337	C	23.547,-
Helix VE 1603/3kW/K/CCe	2539322	C	14.430,-	2539331	C	18.982,-	2539340	C	24.023,-
Helix VE 1603/4kW/CCe	2532328	C	14.637,-	2532333	C	20.247,-	2532338	C	24.918,-
Helix VE 1605/K/CCe	2532329	C	19.049,-	2532334	C	26.971,-	2532339	C	31.003,-
Helix VE 1606/K/CCe	2532330	C	19.350,-	2532335	C	27.526,-	2532340	C	31.493,-

Grupo de produto: PG6



Wilo Comfort-Vario COR ... Helix VE.../CCe, PN 16

Modelo	Ref. 5 Bombas			Ref. 6 Bombas		
			EUR			EUR
Helix VE 403/K/CCe	2539341	C	24.876,-	2539350	C	28.616,-
Helix VE 404/K/CCe	2539342	C	25.215,-	2539351	C	28.849,-
Helix VE 405/K/CCe	2537616	C	25.402,-	2537618	C	29.215,-
Helix VE 407/K/CCe	2539343	C	28.058,-	2539352	C	30.936,-
Helix VE 410/K/CCe	2537617	C	28.502,-	2537619	C	32.597,-
Helix VE 602/K/CCe	2539344	C	25.957,-	2539353	C	29.417,-
Helix VE 603/K/CCe	2536366	C	26.370,-	2536369	C	29.495,-
Helix VE 604/K/CCe	2539345	C	27.547,-	2539354	C	30.857,-
Helix VE 606/K/CCe	2536367	C	28.357,-	2536370	C	31.910,-
Helix VE 608/K/CCe	2539346	C	31.883,-	2539355	C	34.249,-
Helix VE 611/K/CCe	2536368	C	33.554,-	2536371	C	36.256,-
Helix VE 1002/K/CCe	2535979	C	28.153,-	2535983	C	32.329,-
Helix VE 1003/K/CCe	2539347	C	29.494,-	2539356	C	33.827,-
Helix VE 1004/K/CCe	2535980	C	29.989,-	2535984	C	34.030,-
Helix VE 1005/K/CCe	2539348	C	32.059,-	2539357	C	34.652,-
Helix VE 1006/K/CCe	2535981	C	32.518,-	2535985	C	35.565,-
Helix VE 1009/K/CCe	2535982	C	42.709,-	2535986	C	49.929,-
Helix VE 1602/K/CCe	2532342	C	30.129,-	2532347	C	34.120,-
Helix VE 1603/3kW/K/CCe	2539349	C	31.431,-	2539358	C	35.647,-

 = S - em stock ; A - aprox 2 semanas ; B - aprox 3 semanas ; C - aprox 4 semanas ; D - sob consulta
Reservado ao direito de introduzir modificações, para mais informação técnica consulte os nossos catálogos.

Grupo de produto: PG6

Wilo Comfort-Vario COR ... Helix VE.../CCe, PN 16

Modelo	Ref. 5 Bombas			Ref. 6 Bombas		
			EUR			EUR
Helix VE 1603/4kW/CCe	2532343	C	31.883,-	2532348	C	38.022,-
Helix VE 1605/K/CCe	2532344	C	47.046,-	2532349	C	51.439,-
Helix VE 1606/K/CCe	2532345	C	47.790,-	2532350	C	52.499,-

 = S - em stock ; A - aprox 2 semanas ; B - aprox 3 semanas ; C - aprox 4 semanas ; D - sob consulta
Reservado ao direito de introduzir modificações, para mais informação técnica consulte os nossos catálogos.

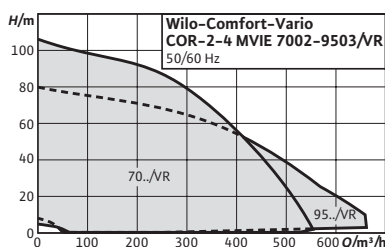

Designação

Exemplo:	Wilo-COR-2 MVIE 7003/1/VR
COR	Grupo de pressão compacto com regulação da velocidade integrada
2	Número de bombas
MVIE	Série da bomba
70	Caudal nominal (m³/h) por bomba
03	Número de impulsores por cada bomba
1	Número de impulsores retificados
VR	Quadro VR; VR = Regulador Vario

Acessórios

Para grupos de pressão	457
Custos globais de arranque e controlo do funcionamento	27

Página

Wilo-Comfort-Vario COR MVIE.../VR



Tipo

Grupo de pressão com 2 a 4 bombas centrífugas de alta pressão, em aço inoxidável, de aspiração normal, ligadas em paralelo com motores de velocidade variável e quadro de controlo Vario VR.

Aplicação

- Abastecimento de água e grupos de pressão totalmente automáticos, em residências, escritórios, edifícios administrativos, hotéis, hospitais, centros comerciais e sistemas industriais.
- Impulsão de água potável e de água para uso industrial, assim como água de refrigeração, água para a extinção de incêndios (exceto para as centrais de incêndio estabelecidas na norma DIN14462 e com permissão das autoridades locais de proteção contra incêndios) ou para outros usos desde que não danifiquem química ou mecanicamente os materiais utilizados e que não contenham componentes abrasivos ou de fibra longa.

Alimentação elétrica

3~400 V, 50/60 Hz

Características especiais

Vantagens do produto

- Sistema robusto com bombas centrífugas de alta pressão, em aço inoxidável, da série MVIE e variador de frequência integrado e refrigerado por ar.
- Grande amplitude de banda de regulação.
- Detecção integrada de falta de água com desconexão automática em caso de falta de água através do diagrama eletrónico de potência do sistema de regulação do motor.

Incluído

- Grupo de pressão montado em fábrica, pronto a ligar, com funcionamento e estanquidade comprovados
- Instruções de instalação e funcionamento

Indicação



Mais informações acerca desta série no catálogo online (www.wilo.pt) e sob consulta.

Opções com custo adicional

Tipo	Descrição	Ref.	Grupo de produto	EUR
Proteção contra falta de água WMS (ligação direta da rede)	Para ligação direta, montado na tubagem de aspiração e ligado ao quadro	-	-	161,-
Placa EBM/ESM VR 1-4/WM	Placa de sinais individuais de funcionamento e avaria por bomba e de indicação de falta de água.	-	-	163,-

Grupo de produto: PG6

Wilo Comfort Vario COR ... MVIE .../VR, PN 16, 3~400 V

Modelo	Ref. 2 Bombas			Ref. 3 Bombas			Ref. 4 Bombas		
			EUR			EUR			EUR
MVIE 7002/VR	2528957	C	50.571,-	2528961	C	57.360,-	2528965	C	73.939,-
MVIE 7003/1/VR	2528958	C	47.499,-	2528962	C	63.333,-	2528966	C	78.078,-
MVIE 7004/2/VR	2528959	C	52.509,-	2528963	C	63.460,-	2528967	C	80.157,-
MVIE 7004/VR	2528960	C	56.720,-	2528964	C	68.802,-	2528968	C	94.787,-
MVIE 9501/VR	2528973	C	51.635,-	2528977	C	59.419,-	2528981	C	75.623,-
MVIE 9502/1/VR	2528974	C	54.178,-	2528978	C	63.902,-	2528982	C	80.777,-
MVIE 9502/VR	2528975	C	52.482,-	2528979	C	64.061,-	2528983	C	80.581,-
MVIE 9503/2/VR	2528976	C	53.524,-	2528980	C	69.037,-	2528984	C	86.394,-

 = S - em stock ; A - aprox 2 semanas ; B - aprox 3 semanas ; C - aprox 4 semanas ; D - sob consulta
Reservado ao direito de introduzir modificações, para mais informação técnica consulte os nossos catálogos.

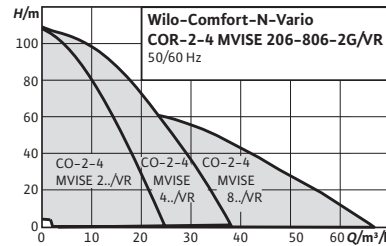

Designação

Exemplo:	Wilo-COR-2 MVISE 206/VR
COR	Grupo de pressão compacto com regulação da velocidade integrada
2	Número de bombas
MVISE	Série da bomba
2	Caudal nominal (m ³ /h) por bomba
06	Número de impulsores por cada bomba
VR	Quadro VR; VR = Regulador Vario

Acessórios

Para grupos de pressão
Custos globais de arranque
e controlo do funciona-
mento

Página

457

27

Wilo-Comfort-N-Vario COR MVISE.../VR



Tipo

Grupo de pressão que inclui entre 2 e 4 bombas centrífugas de alta pressão, de aspiração normal, em aço inoxidável, e ligadas em paralelo, com motor de rotor húmido e variador de frequência integrado em cada bomba.

Aplicação

- Abastecimento de água e grupos de pressão totalmente automáticos, em residências, escritórios, edifícios administrativos, hotéis, hospitais, centros comerciais e sistemas industriais.
- Impulsão de água potável e de água para uso industrial, assim como água de refrigeração.

Alimentação elétrica

3~400 V, 50 Hz

Incluído

- Grupo de pressão montado em fábrica, pronto a ligar, com funcionamento e estanquidade comprovados
- Instruções de instalação e funcionamento

Características especiais

Vantagens do produto



- Grupo de pressão praticamente silencioso graças às 2-4 bombas centrífugas de alta pressão de rotor húmido, em aço inoxidável, ligadas em paralelo e com variador de frequência integrado.
- Até 20 dB [A] mais silenciosa que as instalações convencionais com uma potência hidráulica idêntica.
- Variador de frequência com uma amplitude de banda de regulação de 20 a 50 Hz.

Opções com custo adicional

Tipo	Descrição	Ref.	Grupo de produto	EUR
Proteção contra falta de água WMS (ligação direta da rede)	Para ligação direta, montado na tubagem de aspiração e ligado ao quadro	-	-	161,-
Placa EBM/ESM VR 1-4/WM	Placa de sinais individuais de funcionamento e avaria por bomba e de indicação de falta de água.	-	-	163,-

Grupo de produto: PG6

Wilo-Comfort-N-Vario COR ... MWISE.../VR, PN 16

Modelo	Ref. 2 Bombas			Ref. 3 Bombas			Ref. 4 Bombas		
			EUR			EUR			EUR
MWISE 206/VR	2526725	C	11.460,-	2526732	C	15.994,-	2526739	C	20.531,-
MWISE 210/VR	2526726	C	12.093,-	2526733	C	16.970,-	2526740	C	21.895,-
MWISE 404/VR	2526727	C	11.314,-	2526734	C	15.800,-	2526741	C	20.188,-
MWISE 406/VR	2526728	C	11.558,-	2526735	C	15.994,-	2526742	C	20.676,-
MWISE 410/VR	2526729	C	12.191,-	2526736	C	17.262,-	2526743	C	22.041,-
MWISE 803/VR	2526730	C	12.288,-	2526737	C	17.457,-	2526744	C	22.529,-
MWISE 806/VR	2526731	C	12.873,-	2526738	C	18.140,-	2526745	C	23.699,-

 = S - em stock ; A - aprox 2 semanas ; B - aprox 3 semanas ; C - aprox 4 semanas ; D - sob consulta
Reservado ao direito de introduzir modificações, para mais informação técnica consulte os nossos catálogos.

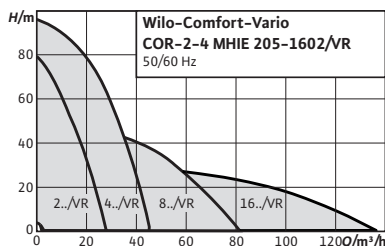

Acessórios
Para grupos de pressão 457
Custos globais de arranque e controlo do funcionamento 27

Designação

Exemplo: **Wilo-COR-2 MHIE 205EM/VR**
COR Grupo de pressão compacto com regulação da velocidade integrada
2 Número de bombas
MHIE Série da bomba
2 Caudal nominal (m³/h) por bomba
05 Número de impulsores por cada bomba
EM Versão monofásica
VR Quadro VR; VR = Regulador Vario

Wilo-Comfort-Vario COR MHIE.../VR



Tipo

Grupo de pressão que inclui entre 2 e 4 bombas centrífugas, horizontais, de alta eficiência, de aspiração normal, em aço inoxidável, e ligadas em paralelo, com motores equipados com variador de velocidade.

Aplicação

- Abastecimento de água e grupos de pressão totalmente automáticos, em residências, escritórios, edifícios administrativos, hotéis, hospitais, centros comerciais e sistemas industriais.
- Impulsão de água potável e de água para uso industrial, assim como água de refrigeração, ou para outros usos desde que não danifiquem química ou mecanicamente os materiais utilizados e que não contenham componentes abrasivos ou de fibra longa.

Alimentação elétrica

3~400 V, 50/60 Hz

Incluído

- Grupo de pressão montado em fábrica, pronto a ligar, com funcionamento e estanquidade comprovados
- Instruções de instalação e funcionamento

Características especiais



Vantagens do produto

- Grupo compacto com uma excelente relação preço/desempenho graças às bombas centrífugas de alta pressão, em aço inoxidável, da série MHIE, com variadores de frequência integrados e refrigerados por ar.
- Grande amplitude de banda de regulação.
- Proteção total do motor integrada com termistor (PTC).



Opções com custo adicional

Tipo	Descrição	Ref.	Grupo de produto	EUR
Proteção contra falta de água WMS (ligação direta da rede)	Para ligação direta, montado na tubagem de aspiração e ligado ao quadro	-	-	161,-
Placa EBM/ESM VR 1-4/WM	Placa de sinais individuais de funcionamento e avaria por bomba e de indicação de falta de água.	-	-	163,-

Grupo de produto: PG6

Wilo-Comfort-Vario COR ... MHIE.../VR, PN 10, 3~400 V									
Modelo	Ref. 2 Bombas			Ref. 3 Bombas			Ref. 4 Bombas		
			EUR			EUR			EUR
MHIE 205/VR	2523158	C	8.778,-	2523163	C	12.191,-	2523168	C	15.800,-
MHIE 403/VR	2523159	C	8.778,-	2523164	C	12.191,-	2523169	C	15.800,-
MHIE 406/VR	2523160	S	9.265,-	2523165	C	12.971,-	2523170	C	16.580,-
MHIE 803/VR	2523161	C	9.948,-	2523166	C	13.899,-	2523171	C	17.857,-
MHIE 1602/VR	2523162	C	10.142,-	2523167	C	15.701,-	2523172	C	20.969,-

Grupo de produto: PG6

Wilo-Comfort-Vario COR ... MHIE.../VR, PN 10, 1~230 V									
Modelo	Ref. 2 Bombas			Ref. 3 Bombas			Ref. 4 Bombas		
			EUR			EUR			EUR
MHIE 205EM/VR	2516574	C	10.436,-	2516576	C	14.630,-	2516578	C	18.334,-
MHIE 403EM/VR	2516575	C	10.436,-	2516577	C	14.630,-	2516579	C	18.334,-

 = S - em stock ; A - aprox 2 semanas ; B - aprox 3 semanas ; C - aprox 4 semanas ; D - sob consulta
Reservado ao direito de introducir modificações, para mais informação técnica consulte os nossos catálogos.



Nova gama

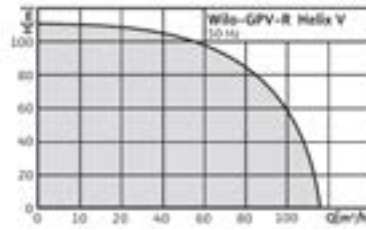

Designação

Exemplo:

GPVR3G

2

Helix V

4

06

Wilo-GPVR3G-2 Helix V 406

Grupo de pressão compacto com regulação da velocidade integrada

Número de bombas

Série da bomba

Caudal nominal (m³/h) por bomba

Número de impulsores por cada bomba

Acessórios

Para grupos de pressão
Custos globais de arranque e controlo do funcionamento

Página

457

27

Wilo-GPVR3G



Tipo

Sistema de abastecimento de água de alta eficiência, pronto a ligar (de aspiração normal), de 2 a 3 bombas centrífugas, verticais, de alta pressão, em aço inoxidável, da série Helix V, ligadas em paralelo. Inclui quadro de controlo (com variador de frequência único).

Aplicação

- Abastecimento de água e aumento da pressão totalmente automáticos, em residências, escritórios, edifícios administrativos, hotéis, hospitais, centros comerciais e sistemas industriais.
- Impulsão de água potável e de água para uso industrial, assim como água de refrigeração, ou para outros usos desde que não danifiquem química ou mecanicamente os materiais utilizados e que não contenham componentes abrasivos ou de fibra longa.

Alimentação elétrica

3~400 V, 50 Hz

Incluído

- Grupo de pressão montado em fábrica, pronto a ligar, com funcionamento e estanquidade comprovados
- Instruções de instalação e funcionamento

Características especiais



Vantagens do produto

- De 2 a 3 bombas centrífugas, verticais, de alta pressão, da série Helix V e ligadas em paralelo.
- Sistema hidráulico de alta eficiência.
- Quadro de controlo com ecrã LCD, navegação e ajuste simples com variador de frequência para a regulação contínua da bomba principal.
- Funcionamento de emergência através de presostatos em caso de avaria do variador.

Opção com custo adicional

Tipo	Descrição	EUR
Proteção contra falta de água WMS (ligação direta da rede)	Para ligação direta, montado na tubagem de aspiração e ligado ao quadro.	161,-

Grupo de produto: PG6

Wilo-GPVR3G ... Helix V ...						
Modelo	Ref. 2 Bombas			Ref. 3 Bombas		
			EUR			EUR
Helix V 406	2982737	C	7.350,-	2982750	C	10.042,-
Helix V 409	2982738	C	7.658,-	2982751	C	10.460,-
Helix V 412	2982739	C	8.213,-	2982752	C	11.256,-
Helix V 606	2982740	C	7.647,-	2982753	C	10.449,-
Helix V 608	2982741	C	8.199,-	2982754	C	11.242,-
Helix V 611	2982742	C	9.104,-	2982755	C	12.453,-
Helix V 1004	2982743	C	8.028,-	2982756	C	11.071,-
Helix V 1006	2982744	C	8.761,-	2982757	C	12.109,-
Helix V 1008	2982745	C	9.314,-	2982758	C	12.793,-
Helix V 1011	2982746	C	10.950,-	2982759	C	16.261,-
Helix V 1604	2982747	C	9.645,-	2982760	C	14.322,-
Helix V 1606	2982748	C	10.225,-	2982761	C	15.168,-
Helix V 1608	2982749	C	11.185,-	2982762	C	16.394,-

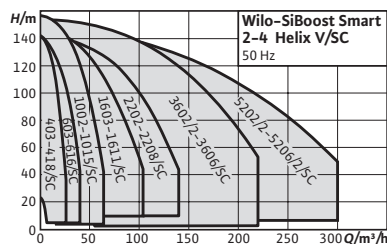

Acessórios
 Para grupos de pressão 457
 Custos globais de arranque e controlo do funcionamento 27

Designação

Exemplo: **Wilo-SiBoost Smart FC 2 Helix V 208**
SiBoost Smart Grupo de pressão compacto com regulação da velocidade integrada (FC) ou de velocidade fixa (espaço em branco)
FC Com variador de frequência FC
2 Número de bombas
Helix V Série da bomba
2 Caudal nominal (m³/h) por bomba
08 Número de impulsos por cada bomba

Wilo-SiBoost Smart (FC) Helix V



Tipo

Sistema de abastecimento de água de alta eficiência, pronto a ligar (de aspiração normal), de 2 a 4 bombas centrífugas, verticais, de alta pressão, em aço inoxidável, da série Helix V, ligadas em paralelo. Inclui ainda um quadro de controlo SC (disponível com e sem variador de frequência FC).

Aplicação

- Abastecimento de água e aumento da pressão totalmente automáticos, em residências, escritórios, edifícios administrativos, hotéis, hospitais, centros comerciais e sistemas industriais.
- Impulsão de água potável e de água para uso industrial, assim como água de refrigeração, ou para outros usos desde que não danifiquem química ou mecanicamente os materiais utilizados e que não contenham componentes abrasivos ou de fibra longa.

Alimentação elétrica

3~400 V, 50 Hz

Incluído

- Grupo de pressão montado em fábrica, pronto a ligar, com funcionamento e estanquidade comprovados
- Instruções de instalação e funcionamento

Características especiais

Vantagens do produto

- Sistema robusto em conformidade com a norma DIN 1988 (EN 806).
- De 2 a 4 bombas centrífugas, verticais, de alta pressão, da série Helix V e ligadas em paralelo.
- Sistema hidráulico de alta eficiência.
- Instalação completa com otimização das perdas de carga internas.
- Quadro de controlo SC, com opções de comunicação com a GTC, ecrã LCD, navegação e manutenção simples através da tecnologia do botão verde, com ou sem variador de frequência para a regulação contínua da bomba principal.



Opções

- Comunicação Bacnet/Modbus/LON (sob custo adicional)



Opção com custo adicional

Tipo	Descrição	EUR
Proteção contra falta de água WMS (ligação direta da rede)	Para ligação direta, montado na tubagem de aspiração e ligado ao quadro.	161,-



Grupo de produto: PG6

Wilo-SiBoost Smart ... Helix V ... , PN 16 (sem variador de frequência)									
Modelo	Ref. 2 Bombas			Ref. 3 Bombas			Ref. 4 Bombas		
			EUR			EUR			EUR
Helix V 403	2537550	C	7.210,-	2537560	C	9.381,-	2537570	C	11.363,-
Helix V 404	2537551	C	7.370,-	2537561	C	9.477,-	2537571	C	11.491,-
Helix V 406	2537552	C	7.452,-	2537562	C	9.593,-	2537572	C	11.646,-
Helix V 407	2537553	C	7.514,-	2537563	C	9.693,-	2537573	C	11.782,-
Helix V 409	2537554	C	7.648,-	2537564	C	9.879,-	2537574	C	12.030,-
Helix V 410	2537555	C	7.886,-	2537565	C	10.247,-	2537575	C	12.519,-
Helix V 412	2537556	C	7.999,-	2537566	C	10.417,-	2537576	C	12.747,-
Helix V 414	2537557	C	8.271,-	2537567	C	10.739,-	2537577	C	13.217,-
Helix V 416	2537558	C	8.323,-	2537568	C	10.904,-	2537578	C	13.438,-
Helix V 418	2537559	C	8.450,-	2537569	C	11.096,-	2537579	C	13.691,-
Helix V 603	2535991	C	7.432,-	2536005	C	9.508,-	2536019	C	11.690,-
Helix V 604	2535992	C	7.434,-	2536006	C	9.635,-	2536020	C	11.696,-
Helix V 605	2535993	C	7.551,-	2536007	C	9.791,-	2536021	C	11.906,-
Helix V 606	2535994	C	7.628,-	2536008	C	9.925,-	2536022	C	12.084,-
Helix V 607	2535995	C	7.914,-	2536009	C	10.354,-	2536023	C	12.645,-
Helix V 608	2535996	C	7.992,-	2536010	C	10.474,-	2536024	C	12.816,-
Helix V 609	2535997	C	8.198,-	2536011	C	10.785,-	2536025	C	13.266,-
Helix V 610	2535998	C	8.296,-	2536012	C	10.926,-	2536026	C	13.460,-
Helix V 611	2535999	C	8.459,-	2536013	C	11.170,-	2536027	C	13.783,-
Helix V 612	2536000	C	8.759,-	2536014	C	11.632,-	2536028	C	14.400,-
Helix V 613	2536001	C	8.897,-	2536015	C	11.837,-	2536029	C	14.673,-
Helix V 614	2536002	C	8.929,-	2536016	C	11.877,-	2536030	C	14.725,-
Helix V 615	2536003	C	9.109,-	2536017	C	12.145,-	2536031	C	15.084,-
Helix V 616	2536004	C	9.275,-	2536018	C	12.417,-	2536032	C	15.390,-
Helix V 1002	2536075	C	7.577,-	2536088	C	9.806,-	2536101	C	12.005,-
Helix V 1003	2536076	C	7.702,-	2536089	C	9.950,-	2536102	C	12.250,-
Helix V 1004	2536077	C	7.966,-	2536090	C	10.532,-	2536103	C	12.751,-
Helix V 1005	2536078	C	8.097,-	2536091	C	10.608,-	2536104	C	13.087,-
Helix V 1006	2536079	C	8.198,-	2536092	C	10.721,-	2536105	C	13.267,-
Helix V 1007	2536080	C	8.541,-	2536093	C	11.242,-	2536106	C	13.967,-
Helix V 1008	2536081	C	8.626,-	2536094	C	11.380,-	2536107	C	14.140,-
Helix V 1009	2536082	C	8.915,-	2536095	C	11.834,-	2536108	C	14.695,-
Helix V 1010	2536083	C	9.015,-	2536096	C	11.976,-	2536109	C	14.886,-
Helix V 1011	2536084	C	9.179,-	2536097	C	12.229,-	2536110	C	15.224,-
Helix V 1012	2536085	C	10.777,-	2536098	C	14.347,-	2536111	C	17.773,-
Helix V 1013	2536086	C	10.928,-	2536099	C	14.561,-	2536112	C	18.059,-
Helix V 1015	2536087	C	11.135,-	2536100	C	14.855,-	2536113	C	18.449,-
Helix V 1603	2536153	C	7.995,-	2536162	C	10.378,-	2536171	C	13.578,-
Helix V 1604	2536154	C	8.342,-	2536163	C	10.904,-	2536172	C	14.280,-
Helix V 1605	2536155	C	8.505,-	2536164	C	11.425,-	2536173	C	14.746,-
Helix V 1606	2536156	C	8.695,-	2536165	C	11.583,-	2536174	C	14.959,-
Helix V 1607	2536157	C	10.448,-	2536166	C	13.790,-	2536175	C	17.796,-
Helix V 1608	2536158	C	10.554,-	2536167	C	13.945,-	2536176	C	18.003,-
Helix V 1609	2536159	C	12.661,-	2536168	C	17.089,-	2536177	C	22.019,-
Helix V 1610	2536160	C	13.050,-	2536169	C	17.675,-	2536178	C	22.799,-
Helix V 1611	2536161	C	13.071,-	2536170	C	17.705,-	2536179	C	22.841,-



 = S - em stock ; A - aprox 2 semanas ; B - aprox 3 semanas ; C - aprox 4 semanas ; D - sob consulta
Reservado ao direito de introduzir modificações, para mais informação técnica consulte os nossos catálogos.

Wilo-SiBoost Smart ... Helix V ... , PN 16 (sem variador de frequência)									
Modelo	Ref. 2 Bombas			Ref. 3 Bombas			Ref. 4 Bombas		
			EUR			EUR			EUR
Helix V 2202	2540717	C	11.480,-	2540724	C	16.521,-	2540731	C	20.816,-
Helix V 2203	2540718	C	11.849,-	2540725	C	17.118,-	2540732	C	21.555,-
Helix V 2204	2540719	C	13.661,-	2540726	C	19.401,-	2540733	C	24.408,-
Helix V 2205	2540720	C	15.052,-	2540727	C	21.499,-	2540734	C	27.211,-
Helix V 2206	2540721	C	15.283,-	2540728	C	21.846,-	2540735	C	27.364,-
Helix V 2207	2540722	C	15.835,-	2540729	C	22.668,-	2540736	C	28.784,-
Helix V 2208	2540723	C	16.092,-	2540730	C	23.137,-	2540737	C	29.432,-
Helix V 3602/2	2540759	C	14.383,-	2540769	C	19.569,-	2540779	C	25.283,-
Helix V 3602	2540760	C	15.644,-	2540770	C	21.530,-	2540780	C	27.715,-
Helix V 3603/1	2540761	C	17.265,-	2540771	C	23.826,-	2540781	C	30.772,-
Helix V 3603	2540762	C	17.693,-	2540772	C	24.187,-	2540782	C	31.267,-
Helix V 3604/2	2540763	C	18.010,-	2540773	C	25.015,-	2540783	C	32.447,-
Helix V 3604	2540764	C	17.984,-	2540774	C	25.091,-	2540784	C	32.532,-
Helix V 3605/2	2540765	C	22.187,-	2540775	C	32.712,-	2540785	C	42.135,-
Helix V 3605	2540766	C	22.187,-	2540776	C	32.712,-	2540786	C	42.135,-
Helix V 3606/2	2540767	C	22.630,-	2540777	C	33.375,-	2540787	C	43.019,-
Helix V 3606	2540768	C	22.630,-	2540778	C	33.758,-	2540788	C	43.528,-
Helix V 5202/2	2540819	C	18.088,-	2540828	C	24.682,-	2540837	C	32.608,-
Helix V 5202	2540820	C	19.117,-	2540829	C	26.286,-	2540838	C	34.743,-
Helix V 5203/2	2540821	C	20.068,-	2540830	C	27.766,-	2540839	C	36.812,-
Helix V 5203	2540822	C	20.159,-	2540831	C	27.784,-	2540840	C	36.812,-
Helix V 5204/2	2540823	C	23.687,-	2540832	C	34.084,-	2540841	C	46.114,-
Helix V 5204	2540824	C	23.688,-	2540833	C	34.838,-	2540842	C	46.114,-
Helix V 5205/2	2540825	C	24.710,-	2540834	C	36.389,-	2540843	C	48.159,-
Helix V 5205	2540826	C	24.710,-	2540835	C	36.389,-	2540844	C	48.159,-
Helix V 5206/2	2540827	C	26.326,-	2540836	C	38.758,-	2540845	C	51.003,-

Grupo de produto: PG6

Wilo-SiBoost Smart FC ... Helix V ..., PN 16 (com variador de frequência)									
Modelo	Ref. 2 Bombas			Ref. 3 Bombas			Ref. 4 Bombas		
			EUR			EUR			EUR
Helix V 403	2537580	C	10.296,-	2537590	C	12.700,-	2537600	C	14.862,-
Helix V 404	2537581	C	10.366,-	2537591	C	12.804,-	2537601	C	15.000,-
Helix V 406	2537582	C	10.452,-	2537592	C	12.945,-	2537602	C	15.208,-
Helix V 407	2537583	C	10.746,-	2537593	C	13.300,-	2537603	C	15.562,-
Helix V 409	2537584	C	10.880,-	2537594	C	13.503,-	2537604	C	15.831,-
Helix V 410	2537585	C	11.146,-	2537595	C	13.900,-	2537605	C	16.361,-
Helix V 412	2537586	C	11.269,-	2537596	C	14.084,-	2537606	C	16.606,-
Helix V 414	2537587	C	11.903,-	2537597	C	14.795,-	2537607	C	17.592,-
Helix V 416	2537588	C	12.024,-	2537598	C	14.975,-	2537608	C	17.831,-
Helix V 418	2537589	C	12.160,-	2537599	C	15.182,-	2537609	C	18.117,-
Helix V 603	2536033	C	10.432,-	2536047	C	12.971,-	2536061	C	15.216,-
Helix V 604	2536034	C	10.437,-	2536048	C	12.991,-	2536062	C	15.262,-
Helix V 605	2536035	C	10.784,-	2536049	C	13.423,-	2536063	C	15.696,-
Helix V 606	2536036	C	10.870,-	2536050	C	13.565,-	2536064	C	15.891,-
Helix V 607	2536037	C	11.169,-	2536051	C	14.001,-	2536065	C	16.490,-
Helix V 608	2536038	C	11.263,-	2536052	C	14.145,-	2536066	C	16.680,-
Helix V 609	2536039	C	11.891,-	2536053	C	14.841,-	2536067	C	17.651,-
Helix V 610	2536040	C	11.994,-	2536054	C	14.998,-	2536068	C	17.855,-
Helix V 611	2536041	C	12.162,-	2536055	C	15.261,-	2536069	C	18.206,-
Helix V 612	2536042	C	12.502,-	2536056	C	15.745,-	2536070	C	18.873,-
Helix V 613	2536043	C	12.650,-	2536057	C	15.983,-	2536071	C	19.169,-
Helix V 614	2536044	C	12.679,-	2536058	C	16.026,-	2536072	C	19.226,-
Helix V 615	2536045	C	12.873,-	2536059	C	16.317,-	2536073	C	19.614,-
Helix V 616	2536046	C	13.363,-	2536060	C	17.046,-	2536074	C	20.329,-
Helix V 1002	2536114	C	10.592,-	2536127	C	13.174,-	2536140	C	15.597,-
Helix V 1003	2536115	C	10.746,-	2536128	C	13.319,-	2536141	C	15.669,-
Helix V 1004	2536116	C	11.217,-	2536129	C	14.026,-	2536142	C	16.611,-
Helix V 1005	2536117	C	11.780,-	2536130	C	14.630,-	2536143	C	17.452,-
Helix V 1006	2536118	C	11.886,-	2536131	C	14.776,-	2536144	C	17.647,-
Helix V 1007	2536119	C	12.258,-	2536132	C	15.344,-	2536145	C	18.404,-
Helix V 1008	2536120	C	12.345,-	2536133	C	15.485,-	2536146	C	18.592,-
Helix V 1009	2536121	C	12.974,-	2536134	C	16.414,-	2536147	C	19.575,-
Helix V 1010	2536122	C	13.077,-	2536135	C	16.569,-	2536148	C	19.782,-
Helix V 1011	2536123	C	13.259,-	2536136	C	16.842,-	2536149	C	20.145,-
Helix V 1012	2536124	C	18.597,-	2536137	C	22.857,-	2536150	C	27.170,-
Helix V 1013	2536125	C	18.806,-	2536138	C	23.088,-	2536151	C	27.479,-
Helix V 1015	2536126	C	19.075,-	2536139	C	23.567,-	2536152	C	27.906,-
Helix V 1603	2536180	C	11.660,-	2536189	C	14.405,-	2536198	C	17.982,-
Helix V 1604	2536181	C	12.044,-	2536190	C	15.104,-	2536199	C	19.564,-
Helix V 1605	2536182	C	12.618,-	2536191	C	15.964,-	2536200	C	19.798,-
Helix V 1606	2536183	C	12.729,-	2536192	C	16.131,-	2536201	C	20.020,-
Helix V 1607	2536184	C	18.146,-	2536193	C	22.389,-	2536202	C	27.194,-
Helix V 1608	2536185	C	18.354,-	2536194	C	22.561,-	2536203	C	27.419,-
Helix V 1609	2536186	C	20.875,-	2536195	C	26.355,-	2536204	C	32.045,-
Helix V 1610	2536187	C	21.297,-	2536196	C	26.790,-	2536205	C	32.889,-
Helix V 1611	2536188	C	21.319,-	2536197	C	26.824,-	2536206	C	32.934,-

 = S - em stock ; A - aprox 2 semanas ; B - aprox 3 semanas ; C - aprox 4 semanas ; D - sob consulta
Reservado ao direito de introduzir modificações, para mais informação técnica consulte os nossos catálogos.

Wilo-SiBoost Smart FC ... Helix V ... , PN 16 (com variador de frequência)									
Modelo	Ref. 2 Bombas			Ref. 3 Bombas			Ref. 4 Bombas		
			EUR			EUR			EUR
Helix V 2202	2540738	C	15.481,-	2540745	C	20.988,-	2540752	C	25.815,-
Helix V 2203	2540739	C	16.145,-	2540746	C	22.069,-	2540753	C	26.999,-
Helix V 2204	2540740	C	21.835,-	2540747	C	28.459,-	2540754	C	34.373,-
Helix V 2205	2540741	C	24.519,-	2540748	C	30.903,-	2540755	C	37.572,-
Helix V 2206	2540742	C	24.770,-	2540749	C	31.278,-	2540756	C	38.073,-
Helix V 2207	2540743	C	25.124,-	2540750	C	33.326,-	2540757	C	40.363,-
Helix V 2208	2540744	C	25.591,-	2540751	C	34.012,-	2540758	C	41.250,-
Helix V 3602	2540790	C	24.225,-	2540800	C	30.719,-	2540810	C	37.990,-
Helix V 3602/2	2540789	C	18.882,-	2540799	C	24.736,-	2540809	C	31.131,-
Helix V 3603	2540792	C	27.126,-	2540802	C	35.005,-	2540812	C	43.203,-
Helix V 3603/1	2540791	C	26.117,-	2540801	C	33.142,-	2540811	C	41.579,-
Helix V 3604	2540794	C	27.854,-	2540804	C	36.083,-	2540814	C	44.616,-
Helix V 3604/2	2540793	C	27.854,-	2540803	C	36.082,-	2540813	C	44.615,-
Helix V 3605	2540796	C	32.816,-	2540806	C	43.397,-	2540816	C	54.007,-
Helix V 3605/2	2540795	C	32.816,-	2540805	C	43.397,-	2540815	C	54.007,-
Helix V 3606	2540798	C	33.570,-	2540808	C	44.519,-	2540818	C	55.515,-
Helix V 3606/2	2540797	C	33.294,-	2540807	C	44.114,-	2540817	C	54.963,-
Helix V 5202	2540847	C	27.626,-	2540856	C	35.703,-	2540865	C	45.772,-
Helix V 5202/2	2540846	C	26.999,-	2540855	C	33.801,-	2540864	C	43.177,-
Helix V 5203	2540849	C	29.585,-	2540858	C	38.749,-	2540867	C	49.249,-
Helix V 5203/2	2540848	C	29.585,-	2540857	C	38.748,-	2540866	C	49.249,-
Helix V 5204	2540851	C	34.447,-	2540860	C	45.681,-	2540869	C	58.322,-
Helix V 5204/2	2540850	C	34.446,-	2540859	C	45.680,-	2540868	C	57.211,-
Helix V 5205	2540853	C	35.571,-	2540862	C	47.340,-	2540871	C	60.535,-
Helix V 5205/2	2540852	C	35.553,-	2540861	C	47.340,-	2540870	C	60.535,-
Helix V 5206/2	2540854	C	39.130,-	2540863	C	51.805,-	2540872	C	65.517,-

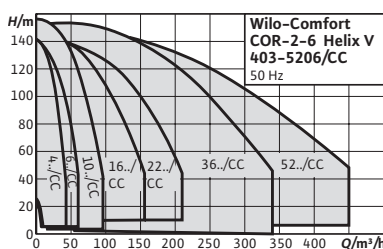
**Acessórios**

Para grupos de pressão
Custos globais de arranque
e controlo do funciona-
mento

Página

457

27

Designação

Exemplo:
CO/COR

Wilo-CO-/COR-2 Helix V 3606/2/K/CC

Grupo de pressão compacto com regulação da velocidade
integrada (COR) ou da velocidade fixa (CO)

2

Número de bombas

Helix V

Série da bomba

36Caudal nominal (m³/h) por bomba**06**

Número de impulsores por cada bomba

2

Número de impulsores retificados

K

Bomba equipada com empanque de cartucho

CC

Quadro de regulação CC

Wilo-Comfort CO-/COR-Helix V.../CC**Tipo**

Sistema de abastecimento de água de alta eficiência, pronto a ligar (de aspiração normal), de 2 a 6 bombas centrífugas, verticais, de alta pressão, em aço inoxidável, da série Helix V, ligadas em paralelo. Inclui ainda um quadro de controlo Comfort CC (disponível com e sem variador de frequência).

Aplicação

- Abastecimento de água e aumento da pressão totalmente automáticos, em residências, escritórios, edifícios administrativos, hotéis, hospitais, centros comerciais e sistemas industriais.
- Impulsão de água potável e de água para uso industrial, assim como água de refrigeração, ou para outros usos desde que não danifiquem química ou mecanicamente os materiais utilizados e que não contenham componentes abrasivos ou de fibra longa.

Alimentação elétrica



3~400 V, 50 Hz

Incluído

- Grupo de pressão montado em fábrica, pronto a ligar, com funcionamento e estanquidade comprovados
- Instruções de instalação e funcionamento



Características especiais**Vantagens do produto**

- Grupo robusto em conformidade com a norma DIN 1988 (EN 806).
- Design hidráulico de alta eficiência.
- Instalação completa com otimização das perdas de carga internas.
- De 2 a 6 bombas centrífugas, verticais, de alta pressão, da série Helix V, ligadas em paralelo.
- Quadro de controlo CC, com funções avançadas e ecrã tátil, com ou sem variador de frequência para a regulação contínua da bomba principal.



Wilo-Comfort CO- ... Helix V ... /K/CC, PN 16 (sem variador de frequência)									
Modelo	Ref. 2 Bombas			Ref. 3 Bombas			Ref. 4 Bombas		
			EUR			EUR			EUR
Helix V 403/K/CC	2536405	C	11.693,-	2536415	C	14.995,-	2536425	C	18.014,-
Helix V 404/K/CC	2536406	C	11.940,-	2536416	C	15.315,-	2536426	C	18.397,-
Helix V 406/K/CC	2536407	C	12.437,-	2536417	C	15.953,-	2536427	C	19.165,-
Helix V 407/K/CC	2536408	C	12.563,-	2536418	C	16.111,-	2536428	C	19.356,-
Helix V 409/K/CC	2536409	C	12.810,-	2536419	C	16.431,-	2536429	C	19.739,-
Helix V 410/K/CC	2536410	C	13.058,-	2536420	C	16.751,-	2536430	C	20.121,-
Helix V 412/K/CC	2536411	C	13.309,-	2536421	C	17.070,-	2536431	C	20.504,-
Helix V 414/K/CC	2536412	C	13.558,-	2536422	C	17.389,-	2536432	C	20.888,-
Helix V 416/K/CC	2536413	C	13.805,-	2536423	C	17.708,-	2536433	C	21.271,-
Helix V 418/K/CC	2536414	C	14.303,-	2536424	C	18.344,-	2536434	C	22.039,-
Helix V 603/K/CC	2535310	C	10.774,-	2535324	C	13.545,-	2535338	C	16.092,-
Helix V 604/K/CC	2535311	C	11.015,-	2535325	C	13.822,-	2535339	C	16.451,-
Helix V 605/K/CC	2535312	C	11.260,-	2535326	C	14.098,-	2535340	C	16.814,-
Helix V 606/K/CC	2535313	C	11.621,-	2535327	C	14.377,-	2535341	C	17.357,-
Helix V 607/K/CC	2535314	C	11.864,-	2535328	C	14.928,-	2535342	C	17.717,-
Helix V 608/K/CC	2535315	C	12.108,-	2535329	C	15.204,-	2535343	C	18.079,-
Helix V 609/K/CC	2535316	C	12.226,-	2535330	C	15.481,-	2535344	C	18.260,-
Helix V 610/K/CC	2535317	C	12.349,-	2535331	C	15.756,-	2535345	C	18.441,-
Helix V 611/K/CC	2535318	C	12.469,-	2535332	C	16.032,-	2535346	C	18.622,-
Helix V 612/K/CC	2535319	C	12.712,-	2535333	C	16.310,-	2535347	C	18.982,-
Helix V 613/K/CC	2535320	C	12.832,-	2535334	C	16.448,-	2535348	C	19.165,-
Helix V 614/K/CC	2535321	C	13.075,-	2535335	C	16.723,-	2535349	C	19.525,-
Helix V 615/K/CC	2535322	C	13.196,-	2535336	C	16.999,-	2535350	C	19.706,-
Helix V 616/K/CC	2535323	C	13.560,-	2535337	C	17.414,-	2535351	C	20.248,-
Helix V 1002/K/CC	2534090	C	11.526,-	2534104	C	14.655,-	2534118	C	16.811,-
Helix V 1003/K/CC	2534091	C	11.775,-	2534105	C	15.306,-	2534119	C	17.575,-
Helix V 1004/K/CC	2534092	C	12.150,-	2534106	C	15.793,-	2534120	C	18.148,-
Helix V 1005/K/CC	2534093	C	12.276,-	2534107	C	15.958,-	2534121	C	18.720,-
Helix V 1006/K/CC	2534094	C	12.527,-	2534108	C	16.282,-	2534122	C	19.101,-
Helix V 1007/K/CC	2534095	C	12.903,-	2534109	C	16.770,-	2534123	C	20.056,-
Helix V 1008/K/CC	2534096	C	13.030,-	2534110	C	16.935,-	2534124	C	20.247,-
Helix V 1009/K/CC	2534097	C	13.152,-	2534111	C	17.422,-	2534125	C	20.820,-
Helix V 1010/K/CC	2534098	C	13.404,-	2534112	C	17.585,-	2534126	C	21.013,-
Helix V 1011/K/CC	2534099	C	13.654,-	2534113	C	17.747,-	2534127	C	21.204,-
Helix V 1012/K/CC	2534100	C	14.406,-	2534114	C	18.236,-	2534128	C	21.967,-
Helix V 1013/K/CC	2534101	C	14.657,-	2534115	C	18.724,-	2534129	C	22.350,-
Helix V 1015/K/CC	2534103	C	15.031,-	2534117	C	19.051,-	2534131	C	22.732,-
Helix V 1603/K/CC	2532198	C	13.316,-	2532209	C	17.508,-	2532220	C	20.512,-
Helix V 1604/K/CC	2532199	C	13.760,-	2532210	C	18.092,-	2532221	C	21.193,-
Helix V 1605/K/CC	2532200	C	14.057,-	2532211	C	18.482,-	2532222	C	21.652,-
Helix V 1606/K/CC	2532201	C	14.798,-	2532212	C	19.455,-	2532223	C	22.794,-
Helix V 1607/K/CC	2532202	C	16.276,-	2532213	C	21.400,-	2532224	C	25.070,-
Helix V 1608/K/CC	2532203	C	17.017,-	2532214	C	22.373,-	2532225	C	26.210,-
Helix V 1609/K/CC	2532204	C	17.902,-	2532215	C	23.541,-	2532226	C	27.580,-
Helix V 1610/K/CC	2532205	C	19.235,-	2532216	C	25.290,-	2532227	C	29.628,-
Helix V 1611/K/CC	2532206	C	19.975,-	2532217	C	26.263,-	2532228	C	30.768,-

 = S - em stock ; A - aprox 2 semanas ; B - aprox 3 semanas ; C - aprox 4 semanas ; D - sob consulta
 Reservado ao direito de introduzir modificações, para mais informação técnica consulte os nossos catálogos.



Grupo de produto: PG6

Wilo-Comfort CO- ... Helix V ... /K/CC, PN 16 (sem variador de frequência)									
Modelo	Ref. 2 Bombas			Ref. 3 Bombas			Ref. 4 Bombas		
			EUR			EUR			EUR
Helix V 2202/K/CC	2530513	C	15.149,-	2530519	C	20.353,-	2530526	C	25.057,-
Helix V 2203/K/CC	2530514	C	15.814,-	2530520	C	21.106,-	2530527	C	26.143,-
Helix V 2204/K/CC	2530515	C	16.610,-	2530521	C	22.385,-	2530528	C	27.683,-
Helix V 2205/K/CC	2530516	C	17.828,-	2530522	C	24.812,-	2530529	C	30.689,-
Helix V 2206/K/CC	2530517	C	18.684,-	2530523	C	25.640,-	2530530	C	31.701,-
Helix V 2207/K/CC	2530518	C	20.449,-	2530524	C	27.856,-	2530531	C	34.558,-
Helix V 2208/K/CC	2530233	C	22.011,-	2530525	C	29.830,-	2530532	C	37.175,-
Helix V 3602/2/K/CC	2530583	C	17.922,-	2530591	C	25.130,-	2530599	C	32.342,-
Helix V 3602/K/CC	2530584	C	18.979,-	2530592	C	26.084,-	2530600	C	33.567,-
Helix V 3603/1/K/CC	2530585	C	20.618,-	2530593	C	28.913,-	2530601	C	37.209,-
Helix V 3603/K/CC	2530586	C	21.900,-	2530594	C	30.714,-	2530602	C	39.523,-
Helix V 3604/2/K/CC	2532355	C	23.224,-	2532358	C	32.569,-	2532361	C	41.914,-
Helix V 3604/K/CC	2530587	C	24.014,-	2530595	C	34.014,-	2530603	C	43.771,-
Helix V 3605/2/K/CC	2532356	C	25.550,-	2532359	C	36.186,-	2532362	C	46.571,-
Helix V 3605/K/CC	2530588	C	26.298,-	2530596	C	37.615,-	2530604	C	48.410,-
Helix V 3606/2/K/CC	2530589	C	28.396,-	2530597	C	40.617,-	2530605	C	52.270,-
Helix V 3606/K/CC	2532357	C	30.533,-	2532360	C	43.677,-	2532363	C	56.206,-
Helix V 5202/2/K/CC	2530663	C	21.382,-	2530672	C	33.170,-	2530681	C	41.645,-
Helix V 5202/K/CC	2530664	C	23.154,-	2530673	C	35.924,-	2530682	C	45.100,-
Helix V 5203/2/K/CC	2530665	C	25.156,-	2530674	C	39.027,-	2530683	C	48.992,-
Helix V 5203/K/CC	2530666	C	26.719,-	2530675	C	41.454,-	2530684	C	52.043,-
Helix V 5204/2/K/CC	2530667	C	27.670,-	2530676	C	42.928,-	2530685	C	53.893,-
Helix V 5204/K/CC	2530668	C	29.299,-	2530677	C	45.452,-	2530686	C	57.063,-
Helix V 5205/2/K/CC	2530669	C	31.172,-	2530678	C	48.361,-	2530687	C	60.710,-
Helix V 5205/K/CC	2530670	C	32.086,-	2530679	C	49.780,-	2530688	C	62.490,-
Helix V 5206/2/K/CC	2532386	C	34.644,-	2532387	C	53.746,-	2532388	C	67.472,-

Grupo de produto: PG6

Wilo-Comfort CO- ... Helix V ... /K/CC (5 - 6 bombas) sem variador de frequência									
Modelo	Ref. 5 Bombas			Ref. 6 Bombas					
			EUR			EUR			
Helix V 403/K/CC	2536435	C	21.147,-	2536445	C	23.356,-			
Helix V 404/K/CC	2536436	C	21.598,-	2536446	C	23.854,-			
Helix V 406/K/CC	2536437	C	22.498,-	2536447	C	24.846,-			
Helix V 407/K/CC	2536438	C	22.723,-	2536448	C	25.094,-			
Helix V 409/K/CC	2536439	C	23.174,-	2536449	C	25.592,-			
Helix V 410/K/CC	2536440	C	23.623,-	2536450	C	26.090,-			
Helix V 412/K/CC	2536441	C	24.073,-	2536451	C	26.586,-			
Helix V 414/K/CC	2536442	C	24.522,-	2536452	C	27.083,-			
Helix V 416/K/CC	2536443	C	24.972,-	2536453	C	27.581,-			
Helix V 418/K/CC	2536444	C	25.873,-	2536454	C	28.573,-			
Helix V 603/K/CC	2535352	C	17.639,-	2535366	C	19.654,-			
Helix V 604/K/CC	2535353	C	18.035,-	2535367	C	20.093,-			
Helix V 605/K/CC	2535354	C	18.430,-	2535368	C	20.535,-			
Helix V 606/K/CC	2535355	C	19.026,-	2535369	C	21.199,-			
Helix V 607/K/CC	2535356	C	19.423,-	2535370	C	21.639,-			
Helix V 608/K/CC	2535357	C	19.820,-	2535371	C	22.082,-			

 = S - em stock ; A - aprox 2 semanas ; B - aprox 3 semanas ; C - aprox 4 semanas ; D - sob consulta
Reservado ao direito de introduzir modificações, para mais informação técnica consulte os nossos catálogos.

Wilo-Comfort CO- ... Helix V ... /K/CC (5 - 6 bombas) sem variador de frequência						
Modelo	Ref. 5 Bombas			Ref. 6 Bombas		
			EUR			EUR
Helix V 609/K/CC	2535358	C	20.015,-	2535372	C	22.303,-
Helix V 610/K/CC	2535359	C	20.216,-	2535373	C	22.523,-
Helix V 611/K/CC	2535360	C	20.414,-	2535374	C	22.745,-
Helix V 612/K/CC	2535361	C	20.809,-	2535375	C	23.183,-
Helix V 613/K/CC	2535362	C	21.008,-	2535376	C	23.406,-
Helix V 614/K/CC	2535363	C	21.404,-	2535377	C	23.848,-
Helix V 615/K/CC	2535364	C	21.601,-	2535378	C	24.069,-
Helix V 616/K/CC	2535365	C	22.198,-	2535379	C	24.730,-
Helix V 1002/K/CC	2534132	C	19.744,-	2534146	C	21.839,-
Helix V 1003/K/CC	2534133	C	20.643,-	2534147	C	22.834,-
Helix V 1004/K/CC	2534134	C	21.317,-	2534148	C	23.578,-
Helix V 1005/K/CC	2534135	C	21.989,-	2534149	C	24.320,-
Helix V 1006/K/CC	2534136	C	22.436,-	2534150	C	24.818,-
Helix V 1007/K/CC	2534137	C	23.560,-	2534151	C	26.059,-
Helix V 1008/K/CC	2534138	C	23.784,-	2534152	C	26.309,-
Helix V 1009/K/CC	2534139	C	24.458,-	2534153	C	27.054,-
Helix V 1010/K/CC	2534140	C	24.682,-	2534154	C	27.301,-
Helix V 1011/K/CC	2534141	C	24.906,-	2534155	C	27.549,-
Helix V 1012/K/CC	2534142	C	25.805,-	2534156	C	28.541,-
Helix V 1013/K/CC	2534143	C	26.252,-	2534157	C	29.037,-
Helix V 1015/K/CC	2534145	C	26.701,-	2534159	C	29.534,-
Helix V 1603/K/CC	2532231	C	25.852,-	2532242	C	30.022,-
Helix V 1604/K/CC	2532232	C	26.714,-	2532243	C	31.024,-
Helix V 1605/K/CC	2532233	C	27.288,-	2532244	C	31.693,-
Helix V 1606/K/CC	2532234	C	28.726,-	2532245	C	33.360,-
Helix V 1607/K/CC	2532235	C	31.596,-	2532246	C	36.696,-
Helix V 1608/K/CC	2532236	C	33.032,-	2532247	C	38.362,-
Helix V 1609/K/CC	2532237	C	34.757,-	2532248	C	40.364,-
Helix V 1610/K/CC	2532238	C	37.343,-	2532249	C	43.368,-
Helix V 1611/K/CC	2532239	C	38.776,-	2532250	C	45.036,-
Helix V 2202/K/CC	2530533	C	31.011,-	2530540	C	35.325,-
Helix V 2203/K/CC	2530534	C	32.303,-	2530541	C	37.858,-
Helix V 2204/K/CC	2530535	C	35.193,-	2530542	C	40.423,-
Helix V 2205/K/CC	2530536	C	38.575,-	2530543	C	44.780,-
Helix V 2206/K/CC	2530537	C	40.142,-	2530544	C	46.472,-
Helix V 2207/K/CC	2530538	C	44.407,-	2530545	C	51.194,-
Helix V 2208/K/CC	2530539	C	47.561,-	2530546	C	55.311,-
Helix V 3602/2/K/CC	2530607	C	39.556,-	2530615	C	46.766,-
Helix V 3602/K/CC	2530608	C	41.053,-	2530616	C	48.535,-
Helix V 3603/1/K/CC	2530609	C	45.507,-	2530617	C	53.802,-
Helix V 3603/K/CC	2530610	C	48.339,-	2530618	C	57.151,-
Helix V 3604/2/K/CC	2532364	C	51.261,-	2532367	C	60.606,-
Helix V 3604/K/CC	2530611	C	53.531,-	2530619	C	63.289,-
Helix V 3605/2/K/CC	2532365	C	56.956,-	2532368	C	67.338,-
Helix V 3605/K/CC	2530612	C	59.205,-	2530620	C	69.998,-
Helix V 3606/2/K/CC	2530613	C	63.925,-	2530621	C	75.577,-

 = S - em stock ; A - aprox 2 semanas ; B - aprox 3 semanas ; C - aprox 4 semanas ; D - sob consulta
Reservado ao direito de introduzir modificações, para mais informação técnica consulte os nossos catálogos.

Grupo de produto: PG6

Wilo-Comfort CO- ... Helix V ... /K/CC (5 - 6 bombas) sem variador de frequência						
Modelo	Ref. 5 Bombas			Ref. 6 Bombas		
			EUR			EUR
Helix V 3606/K/CC	2532366	C	68.738,-	2532369	C	81.271,-
Helix V 5202/2/K/CC	2530690	C	54.499,-	2530699	C	65.162,-
Helix V 5202/K/CC	2530691	C	59.022,-	2530700	C	70.569,-
Helix V 5203/2/K/CC	2530692	C	64.118,-	2530701	C	76.662,-
Helix V 5203/K/CC	2530693	C	68.109,-	2530702	C	81.435,-
Helix V 5204/2/K/CC	2530694	C	70.529,-	2530703	C	84.330,-
Helix V 5204/K/CC	2530695	C	74.676,-	2530704	C	89.290,-
Helix V 5205/2/K/CC	2530696	C	79.454,-	2530705	C	95.002,-
Helix V 5205/K/CC	2530697	C	81.783,-	2530706	C	97.786,-
Helix V 5206/2/K/CC	2532389	C	88.301,-	2532390	C	105.582,-

Grupo de produto: PG6

Wilo-Comfort COR- ... Helix V V... /K/CC, PN 16 (com variador de frequência no quadro)									
Modelo	Ref. 2 Bombas			Ref. 3 Bombas			Ref. 4 Bombas		
			EUR			EUR			EUR
Helix V 403/K/CC	2536455	C	13.113,-	2536465	C	16.503,-	2536475	C	20.515,-
Helix V 404/K/CC	2536456	C	13.394,-	2536466	C	16.855,-	2536476	C	20.951,-
Helix V 406/K/CC	2536457	C	13.950,-	2536467	C	17.556,-	2536477	C	21.825,-
Helix V 407/K/CC	2536458	C	14.088,-	2536468	C	17.732,-	2536478	C	22.043,-
Helix V 409/K/CC	2536459	C	14.370,-	2536469	C	18.084,-	2536479	C	22.480,-
Helix V 410/K/CC	2536460	C	14.647,-	2536470	C	18.435,-	2536480	C	22.916,-
Helix V 412/K/CC	2536461	C	14.928,-	2536471	C	18.787,-	2536481	C	23.353,-
Helix V 414/K/CC	2536462	C	15.207,-	2536472	C	19.137,-	2536482	C	23.788,-
Helix V 416/K/CC	2536463	C	15.485,-	2536473	C	19.489,-	2536483	C	24.227,-
Helix V 418/K/CC	2536464	C	16.044,-	2536474	C	20.191,-	2536484	C	25.100,-
Helix V 603/K/CC	2535380	C	15.079,-	2535394	C	19.434,-	2535408	C	22.168,-
Helix V 604/K/CC	2535381	C	15.417,-	2535395	C	19.869,-	2535409	C	22.669,-
Helix V 605/K/CC	2535382	C	15.757,-	2535396	C	20.305,-	2535410	C	23.167,-
Helix V 606/K/CC	2535383	C	16.265,-	2535397	C	20.959,-	2535411	C	23.912,-
Helix V 607/K/CC	2535384	C	16.606,-	2535398	C	21.397,-	2535412	C	24.413,-
Helix V 608/K/CC	2535385	C	16.944,-	2535399	C	21.833,-	2535413	C	24.911,-
Helix V 609/K/CC	2535386	C	17.112,-	2535400	C	22.053,-	2535414	C	25.159,-
Helix V 610/K/CC	2535387	C	17.282,-	2535401	C	22.271,-	2535415	C	25.407,-
Helix V 611/K/CC	2535388	C	17.450,-	2535402	C	22.488,-	2535416	C	25.658,-
Helix V 612/K/CC	2535389	C	17.790,-	2535403	C	22.926,-	2535417	C	26.156,-
Helix V 613/K/CC	2535390	C	17.960,-	2535404	C	23.143,-	2535418	C	26.404,-
Helix V 614/K/CC	2535391	C	18.299,-	2535405	C	23.581,-	2535419	C	26.902,-
Helix V 615/K/CC	2535392	C	18.469,-	2535406	C	23.800,-	2535420	C	27.153,-
Helix V 616/K/CC	2535393	C	18.977,-	2535407	C	24.455,-	2535421	C	27.900,-
Helix V 1002/K/CC	2534160	C	16.228,-	2534174	C	20.273,-	2534188	C	23.802,-
Helix V 1003/K/CC	2534161	C	17.171,-	2534175	C	21.452,-	2534189	C	25.460,-
Helix V 1004/K/CC	2534162	C	17.926,-	2534176	C	22.392,-	2534190	C	26.291,-
Helix V 1005/K/CC	2534163	C	18.492,-	2534177	C	23.102,-	2534191	C	27.120,-
Helix V 1006/K/CC	2534164	C	18.869,-	2534178	C	23.573,-	2534192	C	27.673,-
Helix V 1007/K/CC	2534165	C	19.436,-	2534179	C	24.280,-	2534193	C	29.059,-
Helix V 1008/K/CC	2534166	C	19.813,-	2534180	C	24.752,-	2534194	C	29.335,-
Helix V 1009/K/CC	2534167	C	20.567,-	2534181	C	25.693,-	2534195	C	30.167,-

☞ = S - em stock ; A - aprox 2 semanas ; B - aprox 3 semanas ; C - aprox 4 semanas ; D - sob consulta
Reservado ao direito de introduzir modificações, para mais informação técnica consulte os nossos catálogos.

Wilo-Comfort COR- ... Helix V V... /K/CC, PN 16 (com variador de frequência no quadro)									
Modelo	Ref. 2 Bombas			Ref. 3 Bombas			Ref. 4 Bombas		
			EUR			EUR			EUR
Helix V 1010/K/CC	2534168	C	20.945,-	2534182	C	26.167,-	2534196	C	30.442,-
Helix V 1011/K/CC	2534169	C	21.134,-	2534183	C	26.402,-	2534197	C	30.720,-
Helix V 1012/K/CC	2534170	C	21.886,-	2534184	C	27.343,-	2534198	C	31.826,-
Helix V 1013/K/CC	2534171	C	22.077,-	2534185	C	27.582,-	2534199	C	32.380,-
Helix V 1015/K/CC	2534173	C	22.454,-	2534187	C	28.051,-	2534201	C	32.932,-
Helix V 1611/K/CC	2532261	C	31.066,-	2532272	C	39.153,-	2532283	C	42.998,-
Helix V 1610/K/CC	2532260	C	29.914,-	2532271	C	37.708,-	2532282	C	41.407,-
Helix V 1609/K/CC	2532259	C	27.846,-	2532270	C	35.096,-	2532281	C	38.541,-
Helix V 1608/K/CC	2532258	C	26.464,-	2532269	C	33.357,-	2532280	C	36.629,-
Helix V 1607/K/CC	2532257	C	25.313,-	2532268	C	31.905,-	2532279	C	35.035,-
Helix V 1606/K/CC	2532256	C	23.013,-	2532267	C	29.006,-	2532278	C	31.852,-
Helix V 1605/K/CC	2532255	C	21.862,-	2532266	C	27.554,-	2532277	C	30.258,-
Helix V 1604/K/CC	2532254	C	21.401,-	2532265	C	26.977,-	2532276	C	29.623,-
Helix V 1603/K/CC	2532253	C	20.712,-	2532264	C	26.104,-	2532275	C	28.665,-
Helix V 2202/K/CC	2530547	C	23.265,-	2530554	C	31.288,-	2530561	C	36.835,-
Helix V 2203/K/CC	2530548	C	24.728,-	2530555	C	33.410,-	2530562	C	39.757,-
Helix V 2204/K/CC	2530549	C	26.274,-	2530556	C	35.686,-	2530563	C	42.026,-
Helix V 2205/K/CC	2530550	C	28.882,-	2530557	C	37.893,-	2530564	C	44.522,-
Helix V 2206/K/CC	2530551	C	31.243,-	2530558	C	40.368,-	2530565	C	45.950,-
Helix V 2207/K/CC	2530552	C	34.470,-	2530559	C	44.679,-	2530566	C	52.131,-
Helix V 2208/K/CC	2530553	C	36.692,-	2530560	C	46.926,-	2530567	C	54.406,-
Helix V 3602/2/K/CC	2530623	C	28.803,-	2530631	C	35.942,-	2530639	C	41.836,-
Helix V 3602/K/CC	2530624	C	31.284,-	2530632	C	39.039,-	2530640	C	45.442,-
Helix V 3603/1/K/CC	2530625	C	32.967,-	2530633	C	41.139,-	2530641	C	47.882,-
Helix V 3603/K/CC	2530626	C	35.284,-	2530634	C	44.027,-	2530642	C	51.248,-
Helix V 3604/2/K/CC	2532370	C	38.106,-	2532373	C	47.552,-	2532376	C	55.348,-
Helix V 3604/K/CC	2530627	C	38.666,-	2530635	C	48.252,-	2530643	C	56.164,-
Helix V 3605/2/K/CC	2532371	C	40.601,-	2532374	C	50.664,-	2532377	C	58.971,-
Helix V 3605/K/CC	2530628	C	42.228,-	2530636	C	52.695,-	2530644	C	61.334,-
Helix V 3606/2/K/CC	2530629	C	44.340,-	2530637	C	55.330,-	2530645	C	64.400,-
Helix V 3606/K/CC	2532372	C	47.442,-	2532375	C	59.202,-	2532378	C	68.907,-
Helix V 5202/2/K/CC	2530708	C	34.200,-	2530717	C	47.172,-	2530726	C	55.424,-
Helix V 5202/K/CC	2530709	C	37.036,-	2530718	C	51.083,-	2530727	C	60.023,-
Helix V 5203/2/K/CC	2530710	C	40.236,-	2530719	C	55.493,-	2530728	C	65.203,-
Helix V 5203/K/CC	2530711	C	42.737,-	2530720	C	58.948,-	2530729	C	69.264,-
Helix V 5204/2/K/CC	2530712	C	45.867,-	2530721	C	62.711,-	2530730	C	74.333,-
Helix V 5204/K/CC	2530713	C	47.880,-	2530722	C	66.037,-	2530731	C	77.593,-
Helix V 5205/2/K/CC	2530714	C	51.501,-	2530723	C	68.814,-	2530732	C	84.767,-
Helix V 5205/K/CC	2530715	C	53.110,-	2530724	C	73.254,-	2530733	C	88.027,-
Helix V 5206/2/K/CC	2532391	C	56.733,-	2532392	C	78.248,-	2532393	C	91.938,-



Grupo de produto: PG6

Wilo-Comfort COR- ... Helix V ... /K/CC (5 - 6 bombas) com variador de frequência no quadro

Modelo	Ref. 5 Bombas			Ref. 6 Bombas		
			EUR			EUR
Helix V 403/K/CC	2536485	C	25.666,-	2536495	C	28.179,-
Helix V 404/K/CC	2536486	C	26.211,-	2536496	C	28.179,-
Helix V 406/K/CC	2536487	C	27.304,-	2536497	C	29.978,-
Helix V 407/K/CC	2536488	C	27.577,-	2536498	C	30.278,-
Helix V 409/K/CC	2536489	C	28.123,-	2536499	C	30.878,-
Helix V 410/K/CC	2536490	C	28.667,-	2536500	C	31.477,-
Helix V 412/K/CC	2536491	C	29.214,-	2536501	C	32.077,-
Helix V 414/K/CC	2536492	C	29.760,-	2536502	C	32.676,-
Helix V 416/K/CC	2536493	C	30.307,-	2536503	C	33.276,-
Helix V 418/K/CC	2536494	C	31.400,-	2536504	C	34.475,-
Helix V 603/K/CC	2535422	C	23.791,-	2535436	C	26.034,-
Helix V 604/K/CC	2535423	C	24.328,-	2535437	C	26.617,-
Helix V 605/K/CC	2535424	C	24.861,-	2535438	C	27.204,-
Helix V 606/K/CC	2535425	C	25.663,-	2535439	C	28.081,-
Helix V 607/K/CC	2535426	C	26.199,-	2535440	C	28.664,-
Helix V 608/K/CC	2535427	C	26.734,-	2535441	C	29.251,-
Helix V 609/K/CC	2535428	C	27.000,-	2535442	C	30.128,-
Helix V 610/K/CC	2535429	C	27.267,-	2535443	C	30.420,-
Helix V 611/K/CC	2535430	C	27.534,-	2535444	C	31.006,-
Helix V 612/K/CC	2535431	C	28.071,-	2535445	C	31.590,-
Helix V 613/K/CC	2535432	C	28.337,-	2535446	C	31.884,-
Helix V 614/K/CC	2535433	C	28.872,-	2535447	C	32.761,-
Helix V 615/K/CC	2535434	C	29.140,-	2535448	C	33.638,-
Helix V 616/K/CC	2535435	C	29.942,-	2535449	C	34.225,-
Helix V 1002/K/CC	2534202	C	25.504,-	2534216	C	27.200,-
Helix V 1003/K/CC	2534203	C	26.664,-	2534217	C	29.098,-
Helix V 1004/K/CC	2534204	C	27.533,-	2534218	C	30.045,-
Helix V 1005/K/CC	2534205	C	28.403,-	2534219	C	30.995,-
Helix V 1006/K/CC	2534206	C	28.983,-	2534220	C	31.626,-
Helix V 1007/K/CC	2534207	C	30.432,-	2534221	C	33.208,-
Helix V 1008/K/CC	2534208	C	30.723,-	2534222	C	33.524,-
Helix V 1009/K/CC	2534209	C	31.591,-	2534223	C	34.473,-
Helix V 1010/K/CC	2534210	C	31.883,-	2534224	C	34.790,-
Helix V 1011/K/CC	2534211	C	32.170,-	2534225	C	35.107,-
Helix V 1012/K/CC	2534212	C	33.330,-	2534226	C	36.372,-
Helix V 1013/K/CC	2534213	C	33.910,-	2534227	C	37.004,-
Helix V 1015/K/CC	2534215	C	34.491,-	2534229	C	37.637,-
Helix V 1603/K/CC	2532286	C	33.381,-	2532297	C	38.833,-
Helix V 1604/K/CC	2532287	C	34.495,-	2532298	C	40.127,-
Helix V 1605/K/CC	2532288	C	35.236,-	2532299	C	40.992,-
Helix V 1606/K/CC	2532289	C	37.093,-	2532300	C	43.148,-
Helix V 1607/K/CC	2532290	C	40.801,-	2532301	C	47.462,-
Helix V 1608/K/CC	2532291	C	42.654,-	2532302	C	49.619,-
Helix V 1609/K/CC	2532292	C	44.880,-	2532303	C	52.208,-
Helix V 1610/K/CC	2532293	C	48.219,-	2532304	C	56.092,-
Helix V 1611/K/CC	2532294	C	50.072,-	2532305	C	58.250,-

 = S - em stock ; A - aprox 2 semanas ; B - aprox 3 semanas ; C - aprox 4 semanas ; D - sob consulta
Reservado ao direito de introduzir modificações, para mais informação técnica consulte os nossos catálogos.

Abastecimento de água

Wilo-Comfort COR- ... Helix V ... /K/CC (5 - 6 bombas) com variador de frequência no quadro						
Modelo	Ref. 5 Bombas			Ref. 6 Bombas		
			EUR			EUR
Helix V 2202/K/CC	2530568	C	39.824,-	2530575	C	46.798,-
Helix V 2203/K/CC	2530569	C	43.026,-	2530576	C	53.537,-
Helix V 2204/K/CC	2530570	C	46.727,-	2530577	C	57.702,-
Helix V 2205/K/CC	2530571	C	51.563,-	2530578	C	65.104,-
Helix V 2206/K/CC	2530572	C	54.535,-	2530579	C	68.658,-
Helix V 2207/K/CC	2530573	C	61.179,-	2530580	C	78.250,-
Helix V 2208/K/CC	2530574	C	64.452,-	2530581	C	83.388,-
Helix V 3602/2/K/CC	2530647	C	49.578,-	2530655	C	56.149,-
Helix V 3602/K/CC	2530648	C	53.850,-	2530656	C	60.991,-
Helix V 3603/1/K/CC	2530649	C	56.745,-	2530657	C	64.268,-
Helix V 3603/K/CC	2530650	C	60.733,-	2530658	C	68.782,-
Helix V 3604/2/K/CC	2532379	C	65.591,-	2532382	C	74.286,-
Helix V 3604/K/CC	2530651	C	66.560,-	2530659	C	75.382,-
Helix V 3605/2/K/CC	2532380	C	69.884,-	2532383	C	79.152,-
Helix V 3605/K/CC	2530652	C	72.686,-	2530660	C	82.323,-
Helix V 3606/2/K/CC	2530653	C	76.322,-	2530661	C	86.441,-
Helix V 3606/K/CC	2532381	C	81.661,-	2532384	C	92.488,-
Helix V 5202/2/K/CC	2530735	C	66.732,-	2530744	C	75.034,-
Helix V 5202/K/CC	2530736	C	72.268,-	2530745	C	81.260,-
Helix V 5206/2/K/CC	2532394	C	110.696,-	2532395	C	124.469,-
Helix V 5203/2/K/CC	2530737	C	78.509,-	2530746	C	88.277,-
Helix V 5203/K/CC	2530738	C	83.395,-	2530747	C	93.771,-
Helix V 5204/2/K/CC	2530739	C	89.501,-	2530748	C	100.635,-
Helix V 5204/K/CC	2530740	C	93.425,-	2530749	C	105.051,-
Helix V 5205/2/K/CC	2530741	C	100.490,-	2530750	C	112.995,-
Helix V 5205/K/CC	2530742	C	103.631,-	2530751	C	116.526,-

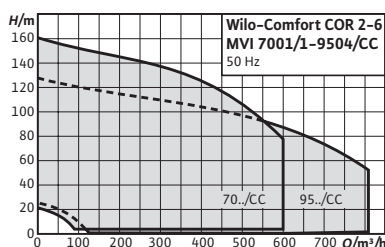

Acessórios	Página
Para grupos de pressão	457
Custos globais de arranque e controlo do funcionamento	27

Designação

Exemplo:	Wilo-CO-/COR-2 MVI 7001/1/CC
CO/COR	Grupo de pressão compacto com regulação da velocidade integrada (COR) ou de velocidade fixa (CO)
2	Número de bombas
MVI	Série da bomba
70	Caudal nominal (m³/h) por bomba
01	Número de impulsores por cada bomba
1	Número de impulsores retificados
CC	Quadro de regulação CC

Wilo-Comfort CO-/COR-MVI.../CC

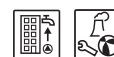

Tipo

Grupo de pressão que inclui entre 2 a 6 bombas centrífugas, verticais, de alta pressão, em aço inoxidável, aspiração normal e ligadas em paralelo.

Aplicação

- Abastecimento de água e aumento da pressão totalmente automáticos, em residências, escritórios, edifícios administrativos, hotéis, hospitais, centros comerciais e sistemas industriais.
- Impulsão de água potável e de água para uso industrial, assim como água de refrigeração, ou para outros usos desde que não danifiquem química ou mecanicamente os materiais utilizados e que não contenham componentes abrasivos ou de fibra longa.

Características especiais

Vantagens do produto

- Grupo de pressão conforme a norma DIN 1988.
- De 2 a 6 bombas centrífugas, verticais, de alta pressão, em aço inoxidável e ligadas em paralelo, da série MVI.
- Quadro de controlo Comfort CC, com controlo com PLC programável e ecrã tátil, entrada orientada por menu dos parâmetros de funcionamento, grupos CO sem variador de frequência, grupos COR com variador de frequência para a regulação contínua da bomba principal.

Alimentação elétrica

3~400 V, 50 Hz

Incluído

- Grupo de pressão montado em fábrica, pronto a ligar, com funcionamento e estanquidade comprovados
- Instruções de instalação e funcionamento



Indicação

Mais informações acerca desta série no catálogo online (www.wilo.pt) e sob consulta.

Opção com custo adicional		
Tipo	Descrição	
Proteção contra falta de água WMS (ligação direta da rede)	Para ligação direta, montado na tubagem de aspiração e ligado ao quadro.	EUR 161,-



Grupo de produto: PG6

Wilo-Comfort CO- ... MVI.../CC (sem variador de frequência)

Modelo	Ref. 2 Bombas			Ref. 3 Bombas			Ref. 4 Bombas		
			EUR			EUR			EUR
7001/1/CC	2523185	C	24.486,-	2523197	C	38.803,-	2523209	C	48.548,-
7001/CC	2523186	C	26.846,-	2523198	C	42.549,-	2523210	C	53.214,-
7002/2/CC	2523187	C	29.265,-	2523199	C	44.759,-	2523211	C	55.788,-
7002/CC	2523188	C	30.239,-	2523200	C	48.661,-	2523212	C	60.160,-
7003/2/CC	2523189	C	34.045,-	2523201	C	50.982,-	2523213	C	63.081,-
7003/CC	2523190	C	34.638,-	2523202	C	54.393,-	2523214	C	67.597,-
7004/2/CC	2523191	C	36.382,-	2523203	C	56.270,-	2523215	C	70.335,-
7004/CC	2523192	C	38.580,-	2523204	C	59.748,-	2523216	C	74.616,-
7005/2/CC	2523193	C	43.383,-	2523205	C	63.751,-	2523217	C	79.454,-
7005/CC	2523194	C	45.250,-	2523206	C	69.202,-	2523218	C	87.476,-
7006/2/CC	2523195	C	52.403,-	2523207	C	70.635,-	2523219	C	92.069,-
7006/CC	2523196	C	53.389,-	2523208	C	72.000,-	2523220	C	96.661,-



Grupo de produto: PG6

Wilo-Comfort CO- ... MVI.../CC (5 - 6 bombas) sem variador de frequência

Modelo	Ref. 5 Bombas			Ref. 6 Bombas		
			EUR			EUR
7001/1/CC	2523221	C	61.649,-	2523233	C	72.541,-
7001/CC	2523222	C	69.810,-	2523234	C	81.333,-
7002/2/CC	2523223	C	77.216,-	2523235	C	85.717,-
7002/CC	2523224	C	80.371,-	2523236	C	91.934,-
7003/2/CC	2523225	C	84.423,-	2523237	C	96.354,-
7003/CC	2523226	C	90.672,-	2523238	C	103.471,-
7004/2/CC	2523227	C	94.445,-	2523239	C	108.092,-
7004/CC	2523228	C	99.762,-	2523240	C	114.496,-
7005/2/CC	2523229	C	105.647,-	2523241	C	121.098,-
7005/CC	2523230	C	115.467,-	2523242	C	131.769,-
7006/2/CC	2523231	C	121.412,-	2523243	C	138.166,-
7006/CC	2523232	C	127.354,-	2523244	C	144.561,-



Grupo de produto: PG6

Wilo-Comfort COR- ... MVI.../CC (com variador de frequência no quadro)

Modelo	Ref. 2 Bombas			Ref. 3 Bombas			Ref. 4 Bombas		
			EUR			EUR			EUR
7001/1/CC	2523245	C	37.572,-	2523257	C	49.445,-	2523269	C	56.735,-
7001/CC	2523246	C	39.933,-	2523258	C	53.188,-	2523270	C	61.411,-
7002/2/CC	2523247	C	41.284,-	2523259	C	55.398,-	2523271	C	63.978,-
7002/CC	2523248	C	43.326,-	2523260	C	59.301,-	2523272	C	68.351,-
7003/2/CC	2523249	C	44.849,-	2523261	C	61.621,-	2523273	C	71.271,-
7003/CC	2523250	C	47.456,-	2523262	C	65.034,-	2523274	C	75.790,-
7004/2/CC	2523251	C	49.308,-	2523263	C	66.908,-	2523275	C	78.528,-
7004/CC	2523252	C	51.666,-	2523264	C	70.390,-	2523276	C	82.807,-
7005/2/CC	2523253	C	54.465,-	2523265	C	74.390,-	2523277	C	87.651,-
7005/CC	2523254	C	58.337,-	2523266	C	79.844,-	2523278	C	95.666,-
7006/2/CC	2523255	C	60.199,-	2523267	C	80.061,-	2523279	C	100.259,-
7006/CC	2523256	C	62.802,-	2523268	C	83.809,-	2523280	C	104.856,-

Grupo de produto: PG6

Wilo-Comfort COR-MVI.../CC (5 - 6 bombas) com variador de frequência no quadro

Modelo	Ref. 5 Bombas			Ref. 6 Bombas		
			EUR			EUR
7001/1/CC	2523281	C	71.414,-	2523293	C	81.912,-
7001/CC	2523282	C	83.480,-	2523294	C	84.476,-
7002/2/CC	2523283	C	88.107,-	2523295	C	99.021,-
7002/CC	2523284	C	96.774,-	2523296	C	108.111,-
7003/2/CC	2523285	C	105.331,-	2523297	C	117.536,-
7003/CC	2523286	C	119.098,-	2523298	C	132.299,-
7004/2/CC	2523287	C	128.029,-	2523299	C	141.457,-
7004/CC	2523288	C	136.860,-	2523300	C	153.159,-
7005/2/CC	2523289	C	143.454,-	2523301	C	160.657,-
7005/CC	2523290	C	152.630,-	2523302	C	169.875,-
7006/2/CC	2523291	C	158.403,-	2523303	C	176.090,-
7006/CC	2523292	C	164.178,-	2523304	C	182.306,-

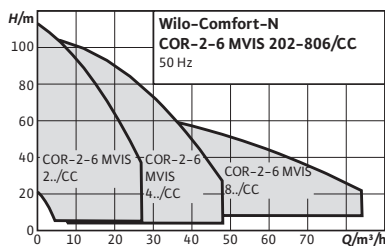

Acessórios
 Para grupos de pressão 457
 Custos globais de arranque e controlo do funcionamento 27

Designação

Exemplo: **Wilo-CO-/COR-2 MVIS 202/CC**
CO/COR Grupo de pressão compacto com regulação da velocidade integrada (COR) ou de velocidade fixa (CO)
2 Número de bombas
MVIS Série da bomba
2 Caudal nominal (m³/h) por bomba
02 Número de impulsores por cada bomba
CC Quadro de regulação CC

Wilo-Comfort-N CO-/COR-MVIS.../CC



Tipo

Grupo de pressão que inclui entre 2 a 6 bombas centrífugas de rotor húmido, de alta pressão, de aspiração normal, em aço inoxidável e ligadas em paralelo.

Aplicação

- Abastecimento de água e aumento da pressão totalmente automáticos, em residências, escritórios, edifícios administrativos, hotéis, hospitais, centros comerciais e sistemas industriais.
- Impulsão de água potável e de água para uso industrial, assim como água de refrigeração, ou para outros usos desde que não danifiquem química ou mecanicamente os materiais utilizados e que não contenham componentes abrasivos ou de fibra longa.

Características especiais

Vantagens do produto

- Grupo de pressão segundo a norma DIN 1988.
- De 2 a 6 bombas centrífugas, verticais, de alta pressão, de rotor húmido, da série MVIS, em aço inoxidável, ligadas em paralelo.
- Instalação praticamente silenciosa graças à tecnologia de rotor húmido.
- Até 20 dB [A] mais silenciosa que as instalações convencionais com uma potência hidráulica idêntica.

Alimentação elétrica



3~400 V, 50 Hz

Incluído



- Grupo de pressão montado em fábrica, pronto a ligar, com funcionamento e estanquidade comprovados
- Instruções de instalação e funcionamento

Opção com custo adicional		EUR
Tipo	Descrição	
Proteção contra falta de água WMS (ligação direta da rede)	Para ligação direta, montado na tubagem de aspiração e ligado ao quadro.	161,-

Grupo de produto: PG6

Wilo-Comfort N CO- ... MVIS .../CC (sem variador de frequência)									
Modelo	Ref. 2 Bombas			Ref. 3 Bombas			Ref. 4 Bombas		
			EUR			EUR			EUR
MVIS 202/CC	2524292	B	9.383,-	2524301	C	12.275,-	2524310	C	14.504,-
MVIS 203/CC	2524293	B	9.526,-	2524302	C	12.414,-	2524311	C	14.680,-
MVIS 204/CC	2524294	B	9.724,-	2524303	C	12.640,-	2524312	C	15.019,-
MVIS 205/CC	2524295	B	9.794,-	2524304	C	12.730,-	2524313	C	15.079,-
MVIS 206/CC	2524296	B	9.891,-	2524305	C	12.796,-	2524314	C	15.288,-
MVIS 207/CC	2524297	B	9.992,-	2524306	C	12.949,-	2524315	C	15.495,-
MVIS 208/CC	2524298	B	10.035,-	2524307	C	13.142,-	2524316	C	15.603,-
MVIS 209/CC	2524299	B	10.215,-	2524308	C	13.439,-	2524317	C	16.080,-
MVIS 210/CC	2524300	B	10.392,-	2524309	C	13.772,-	2524318	C	16.557,-
MVIS 402/CC	2524382	B	9.783,-	2524391	C	12.397,-	2524400	C	14.657,-
MVIS 403/CC	2524383	B	9.843,-	2524392	C	12.581,-	2524401	C	14.909,-
MVIS 404/CC	2524384	B	10.035,-	2524393	C	12.707,-	2524402	C	15.159,-
MVIS 405/CC	2524385	B	10.251,-	2524394	C	13.148,-	2524403	C	15.411,-
MVIS 406/CC	2524386	B	10.395,-	2524395	C	13.240,-	2524404	C	15.783,-
MVIS 407/CC	2524387	B	10.468,-	2524396	C	13.504,-	2524405	C	15.999,-
MVIS 408/CC	2524388	B	10.574,-	2524397	C	13.562,-	2524406	C	16.190,-
MVIS 409/CC	2524389	B	10.627,-	2524398	C	13.732,-	2524407	C	16.432,-
MVIS 410/CC	2524390	B	10.679,-	2524399	C	13.901,-	2524408	C	16.671,-
MVIS 802/CC	2524472	B	10.657,-	2524477	C	13.698,-	2524482	C	16.843,-
MVIS 803/CC	2524473	B	11.059,-	2524478	C	14.280,-	2524483	C	17.361,-
MVIS 804/CC	2524474	B	11.463,-	2524479	C	14.864,-	2524484	C	17.877,-
MVIS 805/CC	2524475	B	11.703,-	2524480	C	15.213,-	2524485	C	18.377,-
MVIS 806/CC	2524476	B	11.843,-	2524481	C	15.411,-	2524486	C	18.870,-



Grupo de produto: PG6

Wilo-Comfort N CO- ... MVIS .../CC (sem variador de frequência)									
Modelo	Ref. 5 Bombas			Ref. 6 Bombas					
			EUR			EUR			
MVIS 202/CC	2524319	C	16.862,-	2524328	C	18.450,-			
MVIS 203/CC	2524320	C	17.168,-	2524329	C	18.884,-			
MVIS 204/CC	2524321	C	17.426,-	2524330	C	19.243,-			
MVIS 205/CC	2524322	C	17.643,-	2524331	C	19.402,-			
MVIS 206/CC	2524323	C	17.897,-	2524332	C	19.700,-			
MVIS 207/CC	2524324	C	18.148,-	2524333	C	19.997,-			
MVIS 208/CC	2524325	C	18.291,-	2524334	C	20.170,-			
MVIS 209/CC	2524326	C	18.409,-	2524335	C	20.305,-			
MVIS 210/CC	2524327	C	18.526,-	2524336	C	20.443,-			
MVIS 402/CC	2524409	C	17.035,-	2524418	C	18.565,-			
MVIS 403/CC	2524410	C	17.358,-	2524419	C	19.045,-			
MVIS 404/CC	2524411	C	17.506,-	2524420	C	19.452,-			
MVIS 405/CC	2524412	C	17.894,-	2524421	C	19.964,-			

 = S - em stock ; A - aprox 2 semanas ; B - aprox 3 semanas ; C - aprox 4 semanas ; D - sob consulta
Reservado ao direito de introduzir modificações, para mais informação técnica consulte os nossos catálogos.



Grupo de produto: PG6

Wilo-Comfort N CO- ... MVIS .../CC (sem variador de frequência)

Modelo	Ref. 5 Bombas			Ref. 6 Bombas		
			EUR			EUR
MVIS 406/CC	2524413	C	18.371,-	2524422	C	20.470,-
MVIS 407/CC	2524414	C	18.520,-	2524423	C	20.635,-
MVIS 408/CC	2524415	C	19.056,-	2524424	C	21.021,-
MVIS 409/CC	2524416	C	19.467,-	2524425	C	21.403,-
MVIS 410/CC	2524417	C	19.878,-	2524426	C	21.785,-
MVIS 802/CC	2524487	C	19.358,-	2524492	C	21.590,-
MVIS 803/CC	2524488	C	19.902,-	2524493	C	22.249,-
MVIS 804/CC	2524489	C	20.441,-	2524494	C	22.905,-
MVIS 805/CC	2524490	C	21.403,-	2524495	C	24.017,-
MVIS 806/CC	2524491	C	21.705,-	2524496	C	24.370,-



Grupo de produto: PG6

Wilo-Comfort N COR- ... MVIS .../CC (com variador de frequência no quadro)

Modelo	Ref. 2 Bombas			Ref. 3 Bombas			Ref. 4 Bombas		
			EUR			EUR			EUR
MVIS 202/CC	2524337	B	14.969,-	2524346	C	17.520,-	2524355	C	21.365,-
MVIS 203/CC	2524338	B	15.144,-	2524347	C	17.637,-	2524356	C	21.511,-
MVIS 204/CC	2524339	B	15.248,-	2524348	C	17.867,-	2524357	C	21.783,-
MVIS 205/CC	2524340	B	15.338,-	2524349	C	18.012,-	2524358	C	22.001,-
MVIS 206/CC	2524341	B	15.499,-	2524350	C	18.676,-	2524359	C	22.844,-
MVIS 207/CC	2524342	B	15.635,-	2524351	C	20.820,-	2524360	C	23.403,-
MVIS 208/CC	2524343	B	15.701,-	2524352	C	21.308,-	2524361	C	23.786,-
MVIS 209/CC	2524344	B	15.995,-	2524353	C	21.480,-	2524362	C	24.037,-
MVIS 210/CC	2524345	B	16.286,-	2524354	C	21.534,-	2524363	C	24.560,-
MVIS 402/CC	2524427	B	15.249,-	2524436	C	19.253,-	2524445	C	22.766,-
MVIS 403/CC	2524428	B	15.407,-	2524437	C	19.524,-	2524446	C	22.992,-
MVIS 404/CC	2524429	B	15.552,-	2524438	C	19.767,-	2524447	C	23.009,-
MVIS 405/CC	2524430	B	15.928,-	2524439	C	20.013,-	2524448	C	23.409,-
MVIS 406/CC	2524431	B	16.423,-	2524440	C	21.163,-	2524449	C	24.141,-
MVIS 407/CC	2524432	B	16.776,-	2524441	C	21.231,-	2524450	C	24.336,-
MVIS 408/CC	2524433	B	16.932,-	2524442	C	21.569,-	2524451	C	24.941,-
MVIS 409/CC	2524434	B	17.070,-	2524443	C	21.722,-	2524452	C	25.086,-
MVIS 410/CC	2524435	B	17.204,-	2524444	C	21.872,-	2524453	C	25.238,-
MVIS 802/CC	2524497	B	15.899,-	2524502	C	20.817,-	2524507	C	23.981,-
MVIS 803/CC	2524498	B	17.277,-	2524503	C	21.353,-	2524508	C	25.057,-
MVIS 804/CC	2524499	B	18.237,-	2524504	C	22.532,-	2524509	C	26.051,-
MVIS 805/CC	2524500	B	18.465,-	2524505	C	23.035,-	2524510	C	27.105,-
MVIS 806/CC	2524501	B	18.975,-	2524506	C	23.780,-	2524511	C	27.831,-

Grupo de produto: PG6

Wilo-Comfort N COR- ... MVIS ... (com variador de frequência no quadro)

Modelo	Ref. 5 Bombas			Ref. 6 Bombas		
			EUR			EUR
MVIS 202/CC	2524364	C	23.943,-	2524373	C	26.114,-
MVIS 203/CC	2524365	C	24.037,-	2524374	C	26.225,-
MVIS 204/CC	2524366	C	24.685,-	2524375	C	26.945,-
MVIS 205/CC	2524367	C	25.029,-	2524376	C	27.330,-
MVIS 206/CC	2524368	C	25.120,-	2524377	C	27.436,-
MVIS 207/CC	2524369	C	25.209,-	2524378	C	27.545,-
MVIS 208/CC	2524370	C	25.463,-	2524379	C	27.843,-
MVIS 209/CC	2524371	C	27.044,-	2524380	C	29.560,-
MVIS 210/CC	2524372	C	28.623,-	2524381	C	31.278,-
MVIS 402/CC	2524454	C	24.299,-	2524463	C	26.506,-
MVIS 403/CC	2524455	C	24.582,-	2524464	C	26.880,-
MVIS 404/CC	2524456	C	24.833,-	2524465	C	27.155,-
MVIS 405/CC	2524457	C	25.294,-	2524466	C	27.680,-
MVIS 406/CC	2524458	C	25.905,-	2524467	C	28.348,-
MVIS 407/CC	2524459	C	26.189,-	2524468	C	29.016,-
MVIS 408/CC	2524460	C	26.951,-	2524469	C	29.925,-
MVIS 409/CC	2524461	C	28.983,-	2524470	C	31.538,-
MVIS 410/CC	2524462	C	31.014,-	2524471	C	33.152,-
MVIS 802/CC	2524512	C	25.863,-	2524517	C	26.941,-
MVIS 803/CC	2524513	C	26.850,-	2524518	C	28.639,-
MVIS 804/CC	2524514	C	28.324,-	2524519	C	30.434,-
MVIS 805/CC	2524515	C	29.017,-	2524520	C	31.473,-
MVIS 806/CC	2524516	C	29.332,-	2524521	C	32.267,-

 = S - em stock ; A - aprox 2 semanas ; B - aprox 3 semanas ; C - aprox 4 semanas ; D - sob consulta
Reservado ao direito de introduzir modificações, para mais informação técnica consulte os nossos catálogos.

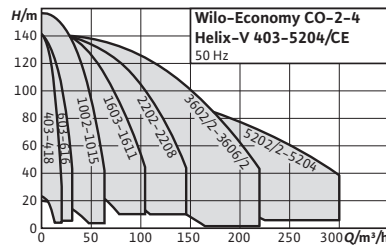

Designação

Exemplo:	Wilo-CO-2 Helix V 403/CE
CO	Grupo de pressão compacto de velocidade fixa
2	Número de bombas
Helix V	Série da bomba
4	Caudal nominal (m³/h) por bomba
03	Número de impulsores da bomba
CE	Quadro de regulação CE

Acessórios

Para grupos de pressão
Custos globais de arranque
e controlo do funciona-
mento

Página

457

27

Wilo-Economy CO-Helix V.../CE



Tipo

Grupo de pressão que inclui entre 2 e 4 bombas centrífugas, verticais, de alta pressão, de aspiração normal, em aço inoxidável e ligadas em paralelo. Montado sobre bancada e pronto a ligar, com tubagens em aço inoxidável. Inclui ainda um quadro de controlo com todos os dispositivos de medição e ajuste.

Aplicação

- Abastecimento de água e aumento da pressão totalmente automáticos, em residências, escritórios, edifícios administrativos, hotéis, hospitais, centros comerciais e sistemas industriais.
- Impulsão de água potável e de água para uso industrial, assim como água de refrigeração, ou para outros usos desde que não danifiquem química ou mecanicamente os materiais utilizados e que não contenham componentes abrasivos ou de fibra longa.

Alimentação elétrica

3~400 V, 50 Hz

Incluído

- Grupo de pressão montado em fábrica, pronto a ligar, com funcionamento e estanquidade comprovados
- Instruções de instalação e funcionamento

Opções

Reservatório hidropneumático.
Proteção contra a falta de água no lado da aspiração.

Características especiais



Vantagens do produto

- Grupo robusto segundo a norma DIN 1988 (EN 806).
- Homologação WRAS/KTW/AQS das bombas para todas as peças em contacto com o fluido.
- Design hidráulico da bomba de alta eficiência da série Helix V em combinação com motores normalizados IE3.
- Acoplamento com espaçador para a substituição do empanque mecânico sem desmontar o motor (a partir de 7,5 kW).
- As peças em contacto com o fluido são resistentes à corrosão.
- Manutenção simples e funcionamento seguro graças ao quadro de controlo CE.



Indicação

Todos os equipamentos com arranque direto das bombas, independentemente da potência das mesmas.

Grupo de produto: PG6

Economy CO- ... Helix V.../CE									
Modelo	Ref. 2 Bombas			Ref. 3 Bombas			Ref. 4 Bombas		
			EUR			EUR			EUR
Helix V 403/CE	4163473	C	4.533,-	4163483	C	6.494,-	4163493	C	8.128,-
Helix V 404/CE	4163474	C	4.587,-	4163484	C	6.573,-	4163494	C	8.232,-
Helix V 406/CE	4163475	C	4.712,-	4163485	C	6.763,-	4163495	C	8.488,-
Helix V 407/CE	4163476	C	4.775,-	4163486	C	6.859,-	4163496	C	8.614,-
Helix V 409/CE	4163477	C	4.873,-	4163487	C	7.004,-	4163497	C	8.810,-
Helix V 410/CE	4163478	C	5.122,-	4163488	C	7.377,-	4163498	C	9.337,-
Helix V 412/CE	4163479	C	5.212,-	4163489	C	7.543,-	4163499	C	9.547,-
Helix V 414/CE	4163480	C	5.403,-	4163490	C	7.830,-	4163500	C	9.930,-
Helix V 416/CE	4163481	C	5.521,-	4163491	C	7.959,-	4163501	C	10.103,-
Helix V 418/CE	4163482	C	5.633,-	4163492	C	8.133,-	4163502	C	10.333,-
Helix V 603/CE	4162945	C	4.647,-	4162959	C	6.714,-	4162973	C	8.542,-
Helix V 604/CE	4162946	C	4.709,-	4162960	C	6.807,-	4162974	C	8.664,-
Helix V 605/CE	4162947	C	4.791,-	4162961	C	6.931,-	4162975	C	8.831,-
Helix V 606/CE	4162948	C	4.864,-	4162962	C	7.038,-	4162976	C	8.974,-
Helix V 607/CE	4162949	C	5.088,-	4162963	C	7.377,-	4162977	C	9.426,-
Helix V 608/CE	4162950	C	5.147,-	4162964	C	7.494,-	4162978	C	9.586,-
Helix V 609/CE	4162951	C	5.316,-	4162965	C	7.748,-	4162979	C	9.922,-
Helix V 610/CE	4162952	C	5.470,-	4162966	C	7.931,-	4162980	C	10.186,-
Helix V 611/CE	4162953	C	5.607,-	4162967	C	8.141,-	4162981	C	10.461,-
Helix V 612/CE	4162954	C	5.797,-	4162968	C	8.418,-	4162982	C	10.831,-
Helix V 613/CE	4162955	C	5.909,-	4162969	C	8.590,-	4162983	C	11.064,-
Helix V 614/CE	4162956	C	5.917,-	4162970	C	8.601,-	4162984	C	11.079,-
Helix V 615/CE	4162957	C	6.067,-	4162971	C	8.825,-	4162985	C	11.383,-
Helix V 616/CE	4162958	C	6.290,-	4162972	C	9.163,-	4162986	C	11.832,-
Helix V 1002/CE	4154084	C	4.901,-	4154097	C	7.022,-	4154110	C	8.985,-
Helix V 1003/CE	4154085	C	4.988,-	4154098	C	7.154,-	4154111	C	9.164,-
Helix V 1004/CE	4154086	C	5.209,-	4154099	C	7.485,-	4154112	C	9.605,-
Helix V 1005/CE	4154087	B	5.328,-	4154100	C	7.664,-	4154113	C	9.843,-
Helix V 1006/CE	4154088	C	5.405,-	4154101	C	7.780,-	4154114	C	9.997,-
Helix V 1007/CE	4154089	C	5.696,-	4154102	C	8.199,-	4154115	C	10.545,-
Helix V 1008/CE	4154090	C	5.761,-	4154103	C	8.296,-	4154116	C	10.672,-
Helix V 1009/CE	4154091	C	6.102,-	4154104	C	8.807,-	4154117	C	11.355,-
Helix V 1010/CE	4154092	C	6.185,-	4154105	C	8.932,-	4154118	C	11.523,-
Helix V 1011/CE	4154093	C	6.325,-	4154106	C	9.137,-	4154119	C	11.798,-
Helix V 1012/CE	4154094	C	6.636,-	4154107	C	9.592,-	4154120	C	12.403,-
Helix V 1013/CE	4154095	C	6.752,-	4154108	C	9.771,-	4154121	C	12.641,-
Helix V 1015/CE	4154096	C	6.917,-	4154109	C	10.023,-	4154122	C	12.975,-
Helix V 1603/CE	4142458	C	5.210,-	4142467	C	7.571,-	4142476	C	10.423,-
Helix V 1604/CE	4142459	C	5.467,-	4142468	C	7.958,-	4142477	C	10.939,-
Helix V 1605/CE	4142460	C	5.805,-	4142469	C	8.443,-	4142478	C	11.574,-
Helix V 1606/CE	4142461	C	5.883,-	4142470	C	8.564,-	4142479	C	11.737,-
Helix V 1607/CE	4142462	C	6.301,-	4142471	C	9.195,-	4142480	C	12.587,-
Helix V 1608/CE	4142463	A	6.381,-	4142472	C	9.315,-	4142481	C	12.747,-
Helix V 1609/K/CE-03-FF240	4189309	C	9.065,-	4189312	C	13.424,-	4189315	C	18.513,-
Helix V 1610/K/CE-03-FF240	4189310	C	9.296,-	4189313	C	13.769,-	4189316	C	18.973,-
Helix V 1611/K/CE-03-FF240	4189311	C	9.310,-	4189314	C	13.791,-	4189317	C	19.001,-

 = S - em stock ; A - aprox 2 semanas ; B - aprox 3 semanas ; C - aprox 4 semanas ; D - sob consulta
Reservado ao direito de introduzir modificações, para mais informação técnica consulte os nossos catálogos.

Economy CO-Helix V.../CE									
Modelo	Ref. 2 Bombas			Ref. 3 Bombas			Ref. 4 Bombas		
			EUR			EUR			EUR
Helix V 2202/CE	4122698	C	8.614,-	4122705	C	14.058,-	4122712	C	18.165,-
Helix V 2203/CE	4122699	C	9.041,-	4122706	C	14.728,-	4122713	C	18.675,-
Helix V 2204/CE	4122700	C	9.565,-	4122707	C	15.560,-	4122714	C	20.133,-
Helix V 2205/CE	4122701	C	11.117,-	4122708	C	17.651,-	4122715	C	23.277,-
Helix V 2206/CE	4122702	C	11.311,-	4122709	C	17.943,-	4122716	C	23.668,-
Helix V 2207/CE	4122703	C	12.134,-	4122710	C	19.178,-	4122717	C	25.312,-
Helix V 2208/CE	4122704	C	12.328,-	4122711	C	19.473,-	4122718	C	25.706,-
Helix V 3602/1/CE	4138977	C	11.842,-	4138988	C	17.327,-	4138999	C	23.186,-
Helix V 3602/2/CE	4138976	C	11.528,-	4138987	C	16.805,-	4138998	C	22.513,-
Helix V 3602/CE	4138978	C	11.842,-	4138989	C	17.327,-	4139000	C	23.185,-
Helix V 3603/1/CE	4138980	C	13.525,-	4138991	C	19.612,-	4139002	C	26.588,-
Helix V 3603/2/CE	4138979	C	13.648,-	4138990	C	19.798,-	4139001	C	26.838,-
Helix V 3603/CE	4138981	C	14.085,-	4138992	C	20.452,-	4139003	C	27.708,-
Helix V 3604/2/CE	4138982	C	14.479,-	4138993	C	21.043,-	4139004	C	28.494,-
Helix V 3604/CE	4138983	C	14.478,-	4138994	C	21.041,-	4139005	C	28.493,-
Helix V 3605/2/K/CE	4138984	C	17.169,-	4138995	C	25.042,-	4139006	C	33.697,-
Helix V 3605/K/CE	4138985	C	17.167,-	4138996	C	25.040,-	4139007	C	33.696,-
Helix V 3606/2/K/CE	4138986	C	17.585,-	4138997	C	25.666,-	4139008	C	34.532,-
Helix V 5202/2/CE	4142812	C	14.552,-	4142818	C	21.344,-	4142824	C	28.798,-
Helix V 5202/CE	4142813	C	15.851,-	4142819	C	23.059,-	4142825	C	31.436,-
Helix V 5203/2/CE	4142814	C	16.618,-	4142820	C	24.210,-	4142826	C	32.970,-
Helix V 5203/CE	4142815	C	16.624,-	4142821	C	24.216,-	4142827	C	32.975,-
Helix V 5204/2/K/CE	4142816	C	19.434,-	4142822	C	28.397,-	4142828	C	38.530,-
Helix V 5204/K/CE	4142817	C	19.434,-	4142823	C	28.397,-	4142829	C	38.530,-

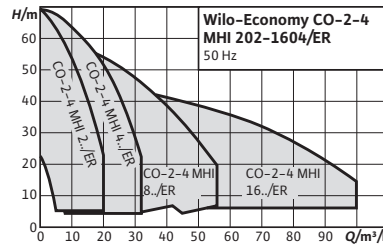

Acessórios

Para grupos de pressão
Custos globais de arranque
e controlo do funciona-
mento

Página

457

27

Designação

- Exemplo: **Wilo-CO-2 MHI 405/ER**
- CO** Grupo de pressão compacto de velocidade fixa
 - 2** Número de bombas
 - MHI** Série da bomba
 - 4** Caudal nominal (m³/h) por bomba
 - 05** Número de impulsores por cada bomba
 - ER** Quadro de regulação ER

Wilo-Economy CO-MHI.../ER



Tipo

Grupo de pressão que inclui entre 2 e 4 bombas centrífugas, horizontais, de alta pressão, de aspiração normal, em aço inoxidável e ligadas em paralelo.

Aplicação

- Abastecimento de água e aumento da pressão totalmente automáticos, em residências, escritórios, edifícios administrativos, hotéis, hospitais, centros comerciais e sistemas industriais.
- Impulsão de água potável e de água para uso industrial, assim como água de refrigeração, ou para outros usos desde que não danifiquem química ou mecanicamente os materiais utilizados e que não contenham componentes abrasivos ou de fibra longa.

Características especiais

Vantagens do produto

- Grupo compacto com uma excelente relação preço/desempenho.
- De 2 a 4 bombas centrífugas, horizontais, de alta pressão, da série MHI, em aço inoxidável e ligadas em paralelo.
- Manutenção simples e funcionamento seguro graças aos quadros de controlo ER.

Alimentação elétrica



3~230/400 V, 50 Hz

Incluído

- Grupo de pressão montado em fábrica, pronto a ligar, com funcionamento e estanquidade comprovados
- Instruções de instalação e funcionamento

Opção com custo adicional

Tipo	Descrição	EUR
Proteção contra falta de água WMS (ligação direta da rede)	Para ligação direta, montado na tubagem de aspiração e ligado ao quadro.	161,-

Wilo-Economy CO- ... MHI.../ER									
Modelo	Ref. 2 Bombas			Ref. 3 Bombas			Ref. 4 Bombas		
			EUR			EUR			EUR
202/ER	2520777	C	3.996,-	2520782	C	5.448,-	2520787	C	6.753,-
203/ER	2520778	C	4.018,-	2520783	C	5.459,-	2520788	C	6.776,-
204/ER	2520779	C	4.096,-	2520784	C	5.594,-	2520789	C	6.956,-
205/ER	2520780	C	4.391,-	2520785	C	6.058,-	2520790	C	7.058,-
206/ER	2520781	C	4.591,-	2520786	C	6.358,-	2520791	C	7.428,-
402/ER	2520792	C	3.996,-	2520797	C	5.436,-	2520802	C	6.832,-
403/ER	2520793	C	4.007,-	2520798	C	5.425,-	2520803	C	6.865,-
404/ER	2534338	C	4.423,-	2534339	C	6.035,-	2534340	C	7.113,-
405/ER	2520795	C	4.531,-	2520800	C	6.154,-	2520805	C	7.248,-
406/ER	2534341	C	4.502,-	2534342	C	6.190,-	2534343	C	7.912,-
802/ER	2520807	C	4.460,-	2520811	C	5.998,-	2520815	C	6.967,-
803/ER	2520808	C	4.508,-	2520812	C	6.106,-	2520816	C	7.102,-
804/ER	2520809	C	4.856,-	2520813	C	6.303,-	2520817	C	7.878,-
805/ER	2534344	C	4.929,-	2534345	C	6.767,-	2534346	C	7.935,-
1602/ER	2520819	C	5.391,-	2520822	C	8.690,-	2520825	C	10.884,-
1603/ER	2534332	C	5.504,-	2534333	C	8.847,-	2534334	C	11.087,-
1604/ER	2534335	C	6.021,-	2534336	C	9.668,-	2534337	C	12.132,-

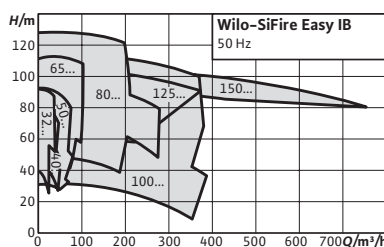
**Designação**Exemplo: **Wilo-Sifire-Easy-PT-40/200-180-7,5/10,5 EDJ****Sifire-Easy** Grupo de pressão compacto para dispositivos contra incêndios**PT** De acordo com a Norma EN12845, Regra Técnica Cepreven (ES) e Despacho 14903/2013 (PT)**40/200** Tipo da bomba principal**180** Diâmetro real do impulsor da bomba principal**7,5** Potência do motor elétrico (kW)**10,5** Potência do motor diesel (kW)**E** Uma bomba elétrica**D** Uma bomba diesel**J** Uma bomba jockey**Wilo-SiFire Easy****Tipo**

Equipamentos de pressão para o abastecimento de água de combate a incêndio segundo a norma EN12845, Regra Técnica Cepreven (ES) e Despacho 14903/2013 (PT). Dependendo do modelo, pode ter 1 ou 2 bombas, com estrutura de base horizontal – EN 733 – com acoplamento com espaçador, motor elétrico ou a diesel e uma bomba Jockey multicelular, vertical e elétrica.

Aplicação

Abastecimento de água com arranque automático em residências, escritórios, edifícios administrativos, hotéis, hospitais, centros comerciais e sistemas industriais.

Incluído

- Grupo de pressão montado em fábrica, pronto a ligar, com funcionamento e estanquidade comprovados
- Instruções de instalação e funcionamento
- Acessórios necessários sob consulta

Alimentação elétrica

3~400 V, 50 Hz

Características especiais**Vantagens do produto**

- Sistema desenvolvido em conformidade com a norma EN12845, Cepreven e Despacho nº 14903/2013, equipado com motor elétrico ou a diesel e bomba Jockey para manter a pressão do sistema.
- Construção flexível, modular e resistente para um transporte seguro e uma instalação simples.
- Caudal de bypass para proteger a bomba e acoplamento com espaçador para uma fácil manutenção.
- Quadro de controlo de alta qualidade.
- Bancada especial com vibrações mínimas, o que garante uma maior fiabilidade e um maior ciclo de vida.

Grupo de produto: PG13

Wilo-SiFire-Easy-PT-PT... E: 3~400 V, 50 Hz

Modelo	Ref.		EUR
Sifire-Easy-PT-32/200-177-4E	4220660	C	8.033.-
Sifire-Easy-PT-32/200-193-5,5E	4220661	C	8.228.-
Sifire-Easy-PT-32/200-205-7,5E	4220662	C	8.377.-
Sifire-Easy-PT-32/200-210-7,5E	4220663	C	8.377.-
Sifire-Easy-PT-32/250-210-15E	4220664	C	9.523.-
Sifire-Easy-PT-32/250-225-18,5E	4220665	C	9.791.-

☞ = S – em stock ; A – aprox 2 semanas ; B – aprox 3 semanas ; C – aprox 4 semanas ; D – sob consulta
Reservado ao direito de introduzir modificações, para mais informação técnica consulte os nossos catálogos.

Wilo-SiFire-Easy-PT... E; 3~400 V, 50 Hz

Modelo	Ref.		EUR
Sifire-Easy-PT-32/250-235-22E	4220666	C	10.561.-
Sifire-Easy-PT-32/250-257-30E	4220667	C	12.069.-
Sifire-Easy-PT-40/200-180-7,5E	4220668	C	8.482.-
Sifire-Easy-PT-40/200-195-11E	4220669	C	9.112.-
Sifire-Easy-PT-40/200-200-11E	4220670	C	9.112.-
Sifire-Easy-PT-40/200-210-15E	4220671	C	9.228.-
Sifire-Easy-PT-40/250-198-11E	4220672	C	9.558.-
Sifire-Easy-PT-40/250-205-15E	4220673	C	9.675.-
Sifire-Easy-PT-40/250-219-15E	4220674	C	9.675.-
Sifire-Easy-PT-40/250-230-18,5E	4220675	C	9.940.-
Sifire-Easy-PT-40/250-235-18,5E	4220676	C	9.940.-
Sifire-Easy-PT-40/250-248-22E	4220677	C	10.713.-
Sifire-Easy-PT-50/160-150-7,5E	4220678	C	8.488.-
Sifire-Easy-PT-50/160-154-7,5E	4220679	C	8.488.-
Sifire-Easy-PT-50/160-170-11E	4220680	C	9.118.-
Sifire-Easy-PT-50/200-175-11E	4220681	C	9.491.-
Sifire-Easy-PT-50/200-185-15E	4220682	C	9.608.-
Sifire-Easy-PT-50/200-195-15E	4220683	C	9.608.-
Sifire-Easy-PT-50/200-204-18,5E	4220684	C	9.873.-
Sifire-Easy-PT-50/200-208-18,5E	4220685	C	9.873.-
Sifire-Easy-PT-50/200-215-22E	4220686	C	10.646.-
Sifire-Easy-PT-50/250-230-22E	4220687	C	10.970.-
Sifire-Easy-PT-50/250-243-30E	4220688	C	12.475.-
Sifire-Easy-PT-50/250-257-30E	4220689	C	12.475.-
Sifire-Easy-PT-65/200-185-18,5E	4220690	C	10.165.-
Sifire-Easy-PT-65/200-197-22E	4220691	C	10.938.-
Sifire-Easy-PT-65/200-209-30E	4220692	C	12.445.-
Sifire-Easy-PT-65/200-215-30E	4220693	C	12.445.-
Sifire-Easy-PT-65/250-223-30E	4220694	C	13.522.-
Sifire-Easy-PT-65/250-240-37E	4220695	C	13.808.-
Sifire-Easy-PT-65/250-252-45E	4220696	C	14.939.-
Sifire-Easy-PT-65/250-259-55E	4220697	C	16.030.-
Sifire-Easy-PT-65/315-292-75E	4220698	C	28.321.-
Sifire-Easy-PT-80/200-192R-30E	4220699	C	13.560.-
Sifire-Easy-PT-80/200-203-37E	4220700	C	13.843.-
Sifire-Easy-PT-80/200-215,5-45E	4220701	C	14.971.-
Sifire-Easy-PT-80/250-235-55E	4220702	C	16.698.-
Sifire-Easy-PT-80/250-243-75E	4220703	C	25.465.-
Sifire-Easy-PT-80/250-253-75E	4220704	C	25.465.-
Sifire-Easy-PT-80/250-266-90E	4220705	C	26.734.-
Sifire-Easy-PT-80/315-290-110E	4220706	C	34.148.-
Sifire-Easy-PT-80/315-311-132E	4220707	C	36.085.-
Sifire-Easy-PT-100/200-168R-22E	4220708	C	13.668.-
Sifire-Easy-PT-100/200-183-30E	4220709	C	14.449.-
Sifire-Easy-PT-100/200-194-37E	4220710	C	14.732.-
Sifire-Easy-PT-100/200-205-45E	4220711	C	15.861.-
Sifire-Easy-PT-100/200-219-55E	4220712	C	16.949.-

 = S - em stock ; A - aprox 2 semanas ; B - aprox 3 semanas ; C - aprox 4 semanas ; D - sob consulta
Reservado ao direito de introduzir modificações, para mais informação técnica consulte os nossos catálogos.

Grupo de produto: PG13

Wilo-SiFire-Easy-PT... E; 3~400 V, 50 Hz

Modelo	Ref.		EUR
Sifire-Easy-PT-100/250-233-55E	4220713	C	17.780.-
Sifire-Easy-PT-100/250-247-75E	4220714	C	26.440.-
Sifire-Easy-PT-100/250-256-90E	4220715	C	27.705.-
Sifire-Easy-PT-100/250-269-110E	4220716	C	31.246.-
Sifire-Easy-PT-100/315-272-132E	4220717	C	38.789.-
Sifire-Easy-PT-100/315-294-160E	4220718	C	40.679.-
Sifire-Easy-PT-125/250-224-90E	4220719	C	31.841.-
Sifire-Easy-PT-125/250-237-110E	4220720	C	35.382.-
Sifire-Easy-PT-125/250-251-132E	4220721	C	37.316.-
Sifire-Easy-PT-125/250-267-160E	4220722	C	39.203.-
Sifire-Easy-PT-125/315-290-160E	4220723	C	41.265.-
Sifire-Easy-PT-150/315-273-200E	4220724	C	46.562.-
Sifire-Easy-PT-150/315-279-250E	4220725	C	52.112.-
Sifire-Easy-PT-150/315-291-250E	4220726	C	52.112.-

Grupo de produto: PG13

Wilo-SiFire-Easy-PT... EJ; 3~400 V, 50 Hz

Modelo	Ref.		EUR
Sifire-Easy-PT-32/200-177-4EJ	4220727	C	9.465.-
Sifire-Easy-PT-32/200-193-5,5EJ	4220728	C	9.660.-
Sifire-Easy-PT-32/200-205-7,5EJ	4220729	C	9.844.-
Sifire-Easy-PT-32/200-210-7,5EJ	4220730	C	9.896.-
Sifire-Easy-PT-32/250-210-15EJ	4220731	C	11.043.-
Sifire-Easy-PT-32/250-225-18,5EJ	4220732	C	11.311.-
Sifire-Easy-PT-32/250-235-22EJ	4220733	C	12.081.-
Sifire-Easy-PT-32/250-257-30EJ	4220734	C	13.662.-
Sifire-Easy-PT-40/200-180-7,5EJ	4220735	C	9.911.-
Sifire-Easy-PT-40/200-195-11EJ	4220736	C	10.579.-
Sifire-Easy-PT-40/200-200-11EJ	4220737	C	10.579.-
Sifire-Easy-PT-40/200-210-15EJ	4220738	C	10.748.-
Sifire-Easy-PT-40/250-198-11EJ	4220739	C	11.022.-
Sifire-Easy-PT-40/250-205-15EJ	4220740	C	11.194.-
Sifire-Easy-PT-40/250-219-15EJ	4220741	C	11.194.-
Sifire-Easy-PT-40/250-230-18,5EJ	4220742	C	11.460.-
Sifire-Easy-PT-40/250-235-18,5EJ	4220743	C	11.069.-
Sifire-Easy-PT-40/250-248-22EJ	4220744	C	11.842.-
Sifire-Easy-PT-50/160-150-7,5EJ	4220745	C	9.917.-
Sifire-Easy-PT-50/160-154-7,5EJ	4220746	C	9.917.-
Sifire-Easy-PT-50/160-170-11EJ	4220747	C	10.550.-
Sifire-Easy-PT-50/200-175-11EJ	4220748	C	10.920.-
Sifire-Easy-PT-50/200-185-15EJ	4220749	C	11.072.-
Sifire-Easy-PT-50/200-195-15EJ	4220750	C	11.127.-
Sifire-Easy-PT-50/200-204-18,5EJ	4220751	C	11.393.-
Sifire-Easy-PT-50/200-208-18,5EJ	4220752	C	11.393.-
Sifire-Easy-PT-50/200-215-22EJ	4220753	C	12.165.-
Sifire-Easy-PT-50/250-230-22EJ	4220754	C	12.489.-

☞ = S – em stock ; A – aprox 2 semanas ; B – aprox 3 semanas ; C – aprox 4 semanas ; D – sob consulta
Reservado ao direito de introduzir modificações, para mais informação técnica consulte os nossos catálogos.

Grupo de produto: PG13

Wilo-SiFire-Easy-PT... EJ; 3~400 V, 50 Hz			
Modelo	Ref.		EUR
Sifire-Easy-PT-50/250-243-30EJ	4220755	C	13.994.-
Sifire-Easy-PT-50/250-257-30EJ	4220756	C	14.067.-
Sifire-Easy-PT-65/200-185-18,5EJ	4220757	C	11.597.-
Sifire-Easy-PT-65/200-197-22EJ	4220758	C	12.402.-
Sifire-Easy-PT-65/200-209-30EJ	4220759	C	13.965.-
Sifire-Easy-PT-65/200-215-30EJ	4220760	C	13.965.-
Sifire-Easy-PT-65/250-223-30EJ	4220761	C	15.041.-
Sifire-Easy-PT-65/250-240-37EJ	4220762	C	15.327.-
Sifire-Easy-PT-65/250-252-45EJ	4220763	C	16.532.-
Sifire-Easy-PT-65/250-259-55EJ	4220764	C	17.623.-
Sifire-Easy-PT-65/315-292-75EJ	4220765	C	30.406.-
Sifire-Easy-PT-80/200-192R-30EJ	4220766	C	15.024.-
Sifire-Easy-PT-80/200-203-37EJ	4220767	C	15.362.-
Sifire-Easy-PT-80/200-215,5-45EJ	4220768	C	16.491.-
Sifire-Easy-PT-80/250-235-55EJ	4220769	C	18.218.-
Sifire-Easy-PT-80/250-243-75EJ	4220770	C	27.011.-
Sifire-Easy-PT-80/250-253-75EJ	4220771	C	27.011.-
Sifire-Easy-PT-80/250-266-90EJ	4220772	C	27.717.-
Sifire-Easy-PT-80/315-290-110EJ	4220773	C	36.097.-
Sifire-Easy-PT-80/315-311-132EJ	4220774	C	38.033.-
Sifire-Easy-PT-100/200-168R-22EJ	4220775	C	15.100.-
Sifire-Easy-PT-100/200-183-30EJ	4220776	C	15.878.-
Sifire-Easy-PT-100/200-194-37EJ	4220777	C	16.196.-
Sifire-Easy-PT-100/200-205-45EJ	4220778	C	17.325.-
Sifire-Easy-PT-100/200-219-55EJ	4220779	C	18.468.-
Sifire-Easy-PT-100/250-233-55EJ	4220780	C	19.297.-
Sifire-Easy-PT-100/250-247-75EJ	4220781	C	27.985.-
Sifire-Easy-PT-100/250-256-90EJ	4220782	C	28.659.-
Sifire-Easy-PT-100/250-269-110EJ	4220783	C	32.792.-
Sifire-Easy-PT-100/315-272-132/EJ	4220784	C	40.877.-
Sifire-Easy-PT-100/315-294-160/EJ	4220785	C	42.767.-
Sifire-Easy-PT-125/250-224-90EJ	4220786	C	33.387.-
Sifire-Easy-PT-125/250-237-110EJ	4220787	C	36.928.-
Sifire-Easy-PT-125/250-251-132EJ	4220788	C	38.862.-
Sifire-Easy-PT-125/250-267-160EJ	4220789	C	40.749.-
Sifire-Easy-PT-125/315-290-160EJ	4220790	C	43.213.-
Sifire-Easy-PT-150/315-273-200EJ	4220791	C	48.108.-
Sifire-Easy-PT-150/315-279-2501EJ	4220792	C	54.060.-
Sifire-Easy-PT-150/315-291-250EJ	4220793	C	54.060.-

Grupo de produto: PG13

Wilo-SiFire-Easy-PT... D			
Modelo	Ref.		EUR
Sifire-Easy-PT-32/200-177-4,25D	4220794	C	16.272.-
Sifire-Easy-PT-32/200-193-6,8D	4220795	C	16.975.-
Sifire-Easy-PT-32/200-205-6,8D	4220796	C	16.975.-

Grupo de produto: PG13

Wilo-SiFire-Easy-PT... D			
Modelo	Ref.		EUR
Sifire-Easy-PT-32/200-210-10,5D	4220797	C	18.620.-
Sifire-Easy-PT-32/250-210-17,7D	4220798	C	20.423.-
Sifire-Easy-PT-32/250-225-26,5D	4220799	C	22.905.-
Sifire-Easy-PT-32/250-235-26,5D	4220800	C	22.905.-
Sifire-Easy-PT-32/250-257-31,5D	4220801	C	26.081.-
Sifire-Easy-PT-40/200-180-10,5D	4220802	C	18.728.-
Sifire-Easy-PT-40/200-195-10,5D	4220803	C	18.728.-
Sifire-Easy-PT-40/200-200-12,9D	4220804	C	19.340.-
Sifire-Easy-PT-40/200-210-12,9D	4220805	C	19.340.-
Sifire-Easy-PT-40/250-198-12,9D	4220806	C	19.787.-
Sifire-Easy-PT-40/250-205-12,9D	4220807	C	19.787.-
Sifire-Easy-PT-40/250-219-17,7D	4220808	C	20.481.-
Sifire-Easy-PT-40/250-230-17,7D	4220809	C	20.574.-
Sifire-Easy-PT-40/250-235-26,5D	4220810	C	23.056.-
Sifire-Easy-PT-40/250-248-26,5D	4220811	C	23.056.-
Sifire-Easy-PT-50/160-150-6,8D	4220812	C	17.095.-
Sifire-Easy-PT-50/160-154-10,5D	4220813	C	18.740.-
Sifire-Easy-PT-50/160-170-12,9D	4220814	C	19.352.-
Sifire-Easy-PT-50/200-175-12,9D	4220815	C	19.725.-
Sifire-Easy-PT-50/200-185-12,9D	4220816	C	19.725.-
Sifire-Easy-PT-50/200-195-17,7D	4220817	C	20.513.-
Sifire-Easy-PT-50/200-204-17,7D	4220818	C	20.513.-
Sifire-Easy-PT-50/200-208-26,5D	4220819	C	22.998.-
Sifire-Easy-PT-50/200-215-26,5D	4220820	C	22.998.-
Sifire-Easy-PT-50/250-230-26,5D	4220821	C	23.322.-
Sifire-Easy-PT-50/250-243-26,5D	4220822	C	24.468.-
Sifire-Easy-PT-50/250-257-31,5D	4220823	C	26.495.-
Sifire-Easy-PT-65/200-185-17,7D	4220824	C	20.819.-
Sifire-Easy-PT-65/200-197-26,5D	4220825	C	23.301.-
Sifire-Easy-PT-65/200-209-26,5D	4220826	C	24.450.-
Sifire-Easy-PT-65/200-215-31,5D	4220827	C	26.478.-
Sifire-Easy-PT-65/250-223-31,5D	4220828	C	27.554.-
Sifire-Easy-PT-65/250-240-47,7D	4220829	C	28.802.-
Sifire-Easy-PT-65/250-252-47,7D	4220830	C	28.802.-
Sifire-Easy-PT-65/250-259-66D	4220831	C	30.523.-
Sifire-Easy-PT-65/315-292-100D	4220832	C	44.214.-
Sifire-Easy-PT-80/200-192R-31,5D	4220833	C	27.495.-
Sifire-Easy-PT-80/200-203-47,7D	4220834	C	28.744.-
Sifire-Easy-PT-80/200-215,5-47,7D	4220835	C	28.840.-
Sifire-Easy-PT-80/250-235-66D	4220836	C	31.179.-
Sifire-Easy-PT-80/250-243-66D	4220837	C	37.578.-
Sifire-Easy-PT-80/250-253-100D	4220838	C	41.358.-
Sifire-Easy-PT-80/250-266-100D	4220839	C	41.358.-
Sifire-Easy-PT-80/315-290-109D	4220840	C	44.995.-
Sifire-Easy-PT-80/315-311-145D	4220841	C	49.729.-
Sifire-Easy-PT-100/200-168R-26,5D	4220842	C	25.320.-
Sifire-Easy-PT-100/200-183-31,5D	4220843	C	28.496.-

 = S - em stock ; A - aprox 2 semanas ; B - aprox 3 semanas ; C - aprox 4 semanas ; D - sob consulta
Reservado ao direito de introduzir modificações, para mais informação técnica consulte os nossos catálogos.

Grupo de produto: PG13

Wilo-SiFire-Easy-PT... D			
Modelo	Ref.		EUR
Sifire-Easy-PT-100/200-194-47,7D	4220844	C	29.744.-
Sifire-Easy-PT-100/200-205-47,7D	4220845	C	29.727.-
Sifire-Easy-PT-100/200-219-66D	4220846	C	31.465.-
Sifire-Easy-PT-100/250-233-66D	4220847	C	32.293.-
Sifire-Easy-PT-100/250-247-100D	4220848	C	42.438.-
Sifire-Easy-PT-100/250-256-100D	4220849	C	42.438.-
Sifire-Easy-PT-100/250-269-109D	4220850	C	42.248.-
Sifire-Easy-PT-100/315-272-145D	4220851	C	52.897.-
Sifire-Easy-PT-100/315-294-197D	4220852	C	68.367.-
Sifire-Easy-PT-125/250-224-100D	4220853	C	46.675.-
Sifire-Easy-PT-125/250-237-109D	4220854	C	46.439.-
Sifire-Easy-PT-125/250-251-145D	4220855	C	51.167.-
Sifire-Easy-PT-125/250-267-197D	4220856	C	66.637.-
Sifire-Easy-PT-125/315-290-197D	4220857	C	66.938.-
Sifire-Easy-PT-150/315-273-222D	4220858	C	71.899.-
Sifire-Easy-PT-150/315-279-222D	4220859	C	71.680.-
Sifire-Easy-PT-150/315-291-246D	4220860	C	74.757.-

Grupo de produto: PG13

Wilo-SiFire-Easy-PT... DJ; 3~400 V, 50 Hz			
Modelo	Ref.		EUR
Sifire-Easy-PT-32/200-177-4,25DJ	4220861	C	17.704.-
Sifire-Easy-PT-32/200-193-6,8DJ	4220862	C	18.404.-
Sifire-Easy-PT-32/200-205-6,8DJ	4220863	C	18.439.-
Sifire-Easy-PT-32/200-210-10,5DJ	4220864	C	20.140.-
Sifire-Easy-PT-32/250-210-17,7DJ	4220865	C	21.939.-
Sifire-Easy-PT-32/250-225-26,5DJ	4220866	C	24.424.-
Sifire-Easy-PT-32/250-235-26,5DJ	4220867	C	24.424.-
Sifire-Easy-PT-32/250-257-31,5DJ	4220868	C	26.527.-
Sifire-Easy-PT-40/200-180-10,5DJ	4220869	C	20.157.-
Sifire-Easy-PT-40/200-195-10,5DJ	4220870	C	20.192.-
Sifire-Easy-PT-40/200-200-12,9DJ	4220871	C	20.805.-
Sifire-Easy-PT-40/200-210-12,9DJ	4220872	C	20.860.-
Sifire-Easy-PT-40/250-198-12,95DJ	4220873	C	21.251.-
Sifire-Easy-PT-40/250-205-12,9DJ	4220874	C	21.303.-
Sifire-Easy-PT-40/250-219-17,7DJ	4220875	C	21.998.-
Sifire-Easy-PT-40/250-230-17,7DJ	4220876	C	22.094.-
Sifire-Easy-PT-40/250-235-26,5DJ	4220877	C	24.652.-
Sifire-Easy-PT-40/250-248-26,5DJ	4220878	C	24.652.-
Sifire-Easy-PT-50/160-150-6,8DJ	4220879	C	18.524.-
Sifire-Easy-PT-50/160-154-10,5DJ	4220880	C	20.172.-
Sifire-Easy-PT-50/160-170-12,9DJ	4220881	C	20.784.-
Sifire-Easy-PT-50/200-175-12,9DJ	4220882	C	21.158.-
Sifire-Easy-PT-50/200-185-12,9DJ	4220883	C	21.190.-
Sifire-Easy-PT-50/200-195-17,7DJ	4220884	C	22.033.-
Sifire-Easy-PT-50/200-204-17,7DJ	4220885	C	22.033.-

Grupo de produto: PG13

Wilo-SiFire-Easy-PT... DJ; 3~400 V, 50 Hz

Modelo	Ref.		EUR
Sifire-Easy-PT-50/200-208-26,5DJ	4220886	C	24.515.-
Sifire-Easy-PT-50/200-215-26,5DJ	4220887	C	24.515.-
Sifire-Easy-PT-50/250-230-26,5DJ	4220888	C	24.838.-
Sifire-Easy-PT-50/250-243-26,5DJ	4220889	C	25.988.-
Sifire-Easy-PT-50/250-257-31,5DJ	4220890	C	28.090.-
Sifire-Easy-PT-65/200-185-17,7DJ	4220891	C	22.251.-
Sifire-Easy-PT-65/200-197-26,5DJ	4220892	C	24.768.-
Sifire-Easy-PT-65/200-209-26,5DJ	4220893	C	25.967.-
Sifire-Easy-PT-65/200-215-31,5DJ	4220894	C	27.997.-
Sifire-Easy-PT-65/250-223-31,5DJ	4220895	C	29.073.-
Sifire-Easy-PT-65/250-240-47,7DJ	4220896	C	30.322.-
Sifire-Easy-PT-65/250-252-47,7DJ	4220897	C	30.398.-
Sifire-Easy-PT-65/250-259-66DJ	4220898	C	32.115.-
Sifire-Easy-PT-65/315-292-100DJ	4220899	C	46.165.-
Sifire-Easy-PT-80/200-192R-31,5DJ	4220900	C	28.960.-
Sifire-Easy-PT-80/200-203-47,7DJ	4220901	C	30.263.-
Sifire-Easy-PT-80/200-215,5-47,7DJ	4220902	C	30.360.-
Sifire-Easy-PT-80/250-235-66DJ	4220903	C	32.699.-
Sifire-Easy-PT-80/250-243-66DJ	4220904	C	39.177.-
Sifire-Easy-PT-80/250-253-100DJ	4220905	C	42.910.-
Sifire-Easy-PT-80/250-266-100DJ	4220906	C	42.910.-
Sifire-Easy-PT-80/315-290-109DJ	4220907	C	46.947.-
Sifire-Easy-PT-80/315-311-145DJ	4220908	C	51.678.-
Sifire-Easy-PT-100/200-168R-26,5DJ	4220909	C	26.752.-
Sifire-Easy-PT-100/200-183-31,5DJ	4220910	C	29.928.-
Sifire-Easy-PT-100/200-194-47,7DJ	4220911	C	31.211.-
Sifire-Easy-PT-100/200-205-47,7DJ	4220912	C	31.194.-
Sifire-Easy-PT-100/200-219-66DJ	4220913	C	32.985.-
Sifire-Easy-PT-100/250-233-66DJ	4220914	C	33.813.-
Sifire-Easy-PT-100/250-247-100DJ	4220915	C	43.986.-
Sifire-Easy-PT-100/250-256-100DJ	4220916	C	43.986.-
Sifire-Easy-PT-100/250-269-109DJ	4220917	C	43.747.-
Sifire-Easy-PT-100/315-272-145DJ	4220918	C	54.629.-
Sifire-Easy-PT-100/315-294-197DJ	4220919	C	70.114.-
Sifire-Easy-PT-125/250-224-100/1,1DJ	4220920	C	48.005.-
Sifire-Easy-PT-125/250-237-109/1,1DJ	4220921	C	47.766.-
Sifire-Easy-PT-125/250-251-145/1,1DJ	4220922	C	52.497.-
Sifire-Easy-PT-125/250-267-197/1,1DJ	4220923	C	67.941.-
Sifire-Easy-PT-125/315-290-197/1,5DJ	4220924	C	68.591.-
Sifire-Easy-PT-150/315-273-222/1,1DJ	4220925	C	73.243.-
Sifire-Easy-PT-150/315-279-222/1,1DJ	4220926	C	73.646.-
Sifire-Easy-PT-150/315-291-246/1,5DJ	4220927	C	76.595.-

 = S - em stock ; A - aprox 2 semanas ; B - aprox 3 semanas ; C - aprox 4 semanas ; D - sob consulta
Reservado ao direito de introduzir modificações, para mais informação técnica consulte os nossos catálogos.

Wilo-SiFire-Easy-PT... EEJ; 3-400 V, 50 Hz			
Modelo	Ref.		EUR
Sifire-Easy-PT-32/200-177-4/4EEJ	4220928	C	14.834.-
Sifire-Easy-PT-32/200-193-5,5/5,5EEJ	4220929	C	15.225.-
Sifire-Easy-PT-32/200-205-7,5/7,5EEJ	4220930	C	15.558.-
Sifire-Easy-PT-32/200-210-7,5/7,5EEJ	4220931	C	15.613.-
Sifire-Easy-PT-32/250-210-15/15EEJ	4220932	C	17.905.-
Sifire-Easy-PT-32/250-225-18,5/18,5EEJ	4220933	C	18.439.-
Sifire-Easy-PT-32/250-235-22/22EEJ	4220934	C	19.982.-
Sifire-Easy-PT-32/250-257-30/30EEJ	4220935	C	22.622.-
Sifire-Easy-PT-40/200-180-7,5/7,5EEJ	4220936	C	15.730.-
Sifire-Easy-PT-40/200-195-11/11EEJ	4220937	C	17.025.-
Sifire-Easy-PT-40/200-200-11/11EEJ	4220938	C	17.025.-
Sifire-Easy-PT-40/200-210-15/15EEJ	4220939	C	17.313.-
Sifire-Easy-PT-40/250-198-11/11EEJ	4220940	C	17.917.-
Sifire-Easy-PT-40/250-205-15/15EEJ	4220941	C	18.206.-
Sifire-Easy-PT-40/250-219-15/15EEJ	4220942	C	18.206.-
Sifire-Easy-PT-40/250-230-18,5/18,5EEJ	4220943	C	18.737.-
Sifire-Easy-PT-40/250-235-18,5/18,5EEJ	4220944	C	18.343.-
Sifire-Easy-PT-40/250-248-22/22EEJ	4220945	C	19.889.-
Sifire-Easy-PT-50/160-150-7,5/7,5EEJ	4220946	C	15.735.-
Sifire-Easy-PT-50/160-154-7,5/7,5EEJ	4220947	C	15.735.-
Sifire-Easy-PT-50/160-170-11/11EEJ	4220948	C	16.998.-
Sifire-Easy-PT-50/200-175-11/11EEJ	4220949	C	17.742.-
Sifire-Easy-PT-50/200-185-15/15EEJ	4220950	C	18.010.-
Sifire-Easy-PT-50/200-195-15/15EEJ	4220951	C	18.066.-
Sifire-Easy-PT-50/200-204-18,5/18,5EEJ	4220952	C	18.597.-
Sifire-Easy-PT-50/200-208-18,5/18,5EEJ	4220953	C	18.597.-
Sifire-Easy-PT-50/200-215-22/22EEJ	4220954	C	20.143.-
Sifire-Easy-PT-50/250-230-22/22EEJ	4220955	C	20.790.-
Sifire-Easy-PT-50/250-243-30/30EEJ	4220956	C	23.354.-
Sifire-Easy-PT-50/250-257-30/30EEJ	4220957	C	23.427.-
Sifire-Easy-PT-65/200-185-18,5/18,5EEJ	4220958	C	19.063.-
Sifire-Easy-PT-65/200-197-22/22EEJ	4220959	C	20.641.-
Sifire-Easy-PT-65/200-209-30/30EEJ	4220960	C	23.269.-
Sifire-Easy-PT-65/200-215-30/30EEJ	4220961	C	23.269.-
Sifire-Easy-PT-65/250-223-30/30EEJ	4220962	C	25.422.-
Sifire-Easy-PT-65/250-240-37/37EEJ	4220963	C	25.990.-
Sifire-Easy-PT-65/250-252-45/45EEJ	4220964	C	28.330.-
Sifire-Easy-PT-65/250-259-55/55EEJ	4220965	C	30.508.-
Sifire-Easy-PT-80/200-192R-30/30EEJ	4220966	C	25.413.-
Sifire-Easy-PT-80/200-203-37/37EEJ	4220967	C	26.034.-
Sifire-Easy-PT-80/200-215,5-45/45EEJ	4220968	C	28.289.-
Sifire-Easy-PT-80/250-235-55/55EEJ	4220969	C	31.745.-
Sifire-Easy-PT-100/200-168R-22/22EEJ	4220970	C	25.308.-
Sifire-Easy-PT-100/200-183-30/30EEJ	4220971	C	27.038.-
Sifire-Easy-PT-100/200-194-37/37EEJ	4220972	C	27.641.-
Sifire-Easy-PT-100/200-205-45/45EEJ	4220973	C	29.896.-
Sifire-Easy-PT-100/200-219-55/55EEJ	4220974	C	32.130.-

 = S - em stock ; A - aprox 2 semanas ; B - aprox 3 semanas ; C - aprox 4 semanas ; D - sob consulta
Reservado ao direito de introduzir modificações, para mais informação técnica consulte os nossos catálogos.

Grupo de produto: PG13

Wilo-SiFire-Easy-PT... EEJ; 3~400 V, 50 Hz

Modelo	Ref.		EUR
Sifire-Easy-PT-100/250-233-55/55EEJ	4220975	C	33.787,00

Grupo de produto: PG13

Wilo-SiFire-Easy-PT... EDJ; 3~400 V, 50 Hz

Modelo	Ref.		EUR
Sifire-Easy-PT-32/200-177-4/4,25EDJ	4220976	C	24.022.-
Sifire-Easy-PT-32/200-193-5,5/6,8EDJ	4220977	C	24.920.-
Sifire-Easy-PT-32/200-205-7,5/6,8EDJ	4220978	C	25.104.-
Sifire-Easy-PT-32/200-210-7,5/10,5EDJ	4220979	C	26.804.-
Sifire-Easy-PT-32/250-210-15/17,7EDJ	4220980	C	29.753.-
Sifire-Easy-PT-32/250-225-18,5/26,5EDJ	4220981	C	32.500.-
Sifire-Easy-PT-32/250-235-22/26,5EDJ	4220982	C	33.273.-
Sifire-Easy-PT-32/250-257-30/31,5EDJ	4220983	C	36.038.-
Sifire-Easy-PT-40/200-180-7,5/10,5EDJ	4220984	C	26.924.-
Sifire-Easy-PT-40/200-195-11/10,5EDJ	4220985	C	27.589.-
Sifire-Easy-PT-40/200-200-11/12,9EDJ	4220986	C	28.201.-
Sifire-Easy-PT-40/200-210-15/12,9EDJ	4220987	C	28.373.-
Sifire-Easy-PT-40/250-198-11/12,9EDJ	4220988	C	29.094.-
Sifire-Easy-PT-40/250-205-15/12,9EDJ	4220989	C	29.263.-
Sifire-Easy-PT-40/250-219-15/17,7EDJ	4220990	C	29.957.-
Sifire-Easy-PT-40/250-230-18,5/17,7EDJ	4220991	C	30.319.-
Sifire-Easy-PT-40/250-235-18,5/26,5EDJ	4220992	C	32.410.-
Sifire-Easy-PT-40/250-248-22/26,5EDJ	4220993	C	33.183.-
Sifire-Easy-PT-50/160-150-7,5/6,8EDJ	4220994	C	25.293.-
Sifire-Easy-PT-50/160-154-7,5/10,5EDJ	4220995	C	26.938.-
Sifire-Easy-PT-50/160-170-11/12,9EDJ	4220996	C	28.184.-
Sifire-Easy-PT-50/200-175-11/12,9EDJ	4220997	C	28.928.-
Sifire-Easy-PT-50/200-185-15/12,9EDJ	4220998	C	29.079.-
Sifire-Easy-PT-50/200-195-15/17,7EDJ	4220999	C	29.922.-
Sifire-Easy-PT-50/200-204-18,5/17,7EDJ	4221000	C	30.188.-
Sifire-Easy-PT-50/200-208-18,5/26,5EDJ	4221001	C	32.670.-
Sifire-Easy-PT-50/200-215-22/26,5EDJ	4221002	C	33.443.-
Sifire-Easy-PT-50/250-230-22/26,5EDJ	4221003	C	34.090.-
Sifire-Easy-PT-50/250-243-30/26,5EDJ	4221004	C	37.298.-
Sifire-Easy-PT-50/250-257-30/31,5EDJ	4221005	C	38.576.-
Sifire-Easy-PT-65/200-185-18,5/17,7EDJ	4221006	C	30.666.-
Sifire-Easy-PT-65/200-197-22/26,5EDJ	4221007	C	33.956.-
Sifire-Easy-PT-65/200-209-30/26,5EDJ	4221008	C	37.225.-
Sifire-Easy-PT-65/200-215-30/31,5EDJ	4221009	C	38.424.-
Sifire-Easy-PT-65/250-223-30/31,5EDJ	4221010	C	40.577.-
Sifire-Easy-PT-65/250-240-37/47,7EDJ	4221011	C	42.111.-
Sifire-Easy-PT-65/250-252-45/47,7EDJ	4221012	C	43.318.-
Sifire-Easy-PT-65/250-259-55/66EDJ	4221013	C	46.127.-
Sifire-Easy-PT-80/200-192R-30/31,5EDJ	4221014	C	40.475.-
Sifire-Easy-PT-80/200-203-37/47,7EDJ	4221015	C	42.061.-
Sifire-Easy-PT-80/200-215,5-45/47,7EDJ	4221016	C	43.283.-

☞ = S - em stock ; A - aprox 2 semanas ; B - aprox 3 semanas ; C - aprox 4 semanas ; D - sob consulta
Reservado ao direito de introduzir modificações, para mais informação técnica consulte os nossos catálogos.

Wilo-SiFire-Easy-PT... EDJ; 3~400 V, 50 Hz

Modelo	Ref.		EUR
Sifire-Easy-PT-80/250-235-55/66EDJ	4221017	C	47.352.-
Sifire-Easy-PT-100/200-168R-22/26,5EDJ	4221018	C	37.803.-
Sifire-Easy-PT-100/200-183-30/31,5EDJ	4221019	C	42.213.-
Sifire-Easy-PT-100/200-194-37/47,7EDJ	4221020	C	43.779.-
Sifire-Easy-PT-100/200-205-45/47,7EDJ	4221021	C	44.890.-
Sifire-Easy-PT-100/200-219-55/66EDJ	4221022	C	47.769.-
Sifire-Easy-PT-100/250-233-55/66EDJ	4221023	C	49.429.-

Reservatório hidropneumático DT5, PN10

Descrição

Reservatório hidropneumático PN10 para aplicações de água potável, abastecimento de água e grupos de pressão. Evita os golpes de aríete na instalação e reduz a frequência de arranque das bombas ou das instalações.

Reservatório hidropneumático DT5 júnior, PN10

Modelo	Pressão no-	Volume do	Altura	Diâmetro	Ref.	Grupo de		EUR
	nominal	depósito		Ø		produto		
	PN bar	V l		mm				
DT5 júnior 60	10	60	766	409	2515527	A	PG14	549,-
DT5 júnior 80	10	80	755	480	2515528	A	PG14	661,-
DT5 júnior 100	10	100	834	480	2515529	A	PG14	947,-
DT5 júnior 200	10	200	973	634	2515530	A	PG14	1.094,-
DT5 júnior 300	10	300	1273	634	2515531	A	PG14	1.130,-
DT5 júnior 400	10	400	1245	740	2524232	B	PG14	1.280,-
DT5 júnior 500	10	500	1475	740	2515532	A	PG14	2.641,-

Reservatório hidropneumático DT5 Duo, PN10 com conexão Duo PN10

Modelo	Pressão no-	Volume do	Altura	Diâmetro	Ref.	Grupo de		EUR
	nominal	depósito		Ø		produto		
	PN bar	V l		mm				
DT5 Duo 80	10	80	750	480	2521290	A	PG14	634,-
DT5 Duo 100	10	100	834	480	2521291	A	PG14	670,-
DT5 Duo 200	10	200	980	634	2521292	A	PG14	776,-
DT5 Duo 300	10	300	1273	634	2521293	A	PG14	1.206,-
DT5 Duo 400	10	400	1245	740	2524222	A	PG14	1.360,-
DT5 Duo 500	10	500	1475	740	2521294	A	PG14	1.427,-
DT5 Duo 600	10	600	1859	740	2524210	B	PG14	3.106,-
DT5 Duo 800	10	800	2314	740	2524211	A	PG14	3.613,-
DT5 Duo 1000	10	1000	2734	740	2524212	B	PG14	4.081,-
DT5 Duo 1500	10	1500	1991	1200	2521621	C	PG14	8.571,-
DT5 Duo 2000	10	2000	2451	1200	2518132	C	PG14	8.574,-
DT5 Duo 3000	10	3000	2521	1500	2528374	D	PG14	12.834,-

Reservatório hidropneumático DT5 Duo com conexão Duo PN16

Descrição

Reservatório hidropneumático PN16 para aplicações de água potável, abastecimento de água e grupos de pressão. Evita os golpes de aríete na instalação e reduz a frequência de arranque das bombas ou das instalações.

Reservatório hidropneumático DT5 Duo, PN16 com conexão Duo PN16								
Modelo	Pressão no- minal	VOLUME do depósito	Altura	Diâmetro	Ref.	Grupo de produto		
	PN bar	V l		Ø mm				EUR
DT5 Duo 80	16	80	750	480	2524213	A	PG14	925,-
DT5 Duo 100	16	100	834	480	2524214	A	PG14	1.008,-
DT5 Duo 200	16	200	980	634	2524215	A	PG14	1.331,-
DT5 Duo 300	16	300	1273	634	2524216	A	PG14	1.566,-
DT5 Duo 400	16	400	1245	740	2524217	C	PG14	2.173,-
DT5 Duo 500	16	500	1475	740	2524218	A	PG14	2.268,-
DT5 Duo 600	16	600	1859	740	2524219	B	PG14	3.356,-
DT5 Duo 800	16	800	2314	740	2524220	C	PG14	4.118,-
DT5 Duo 1000	16	1000	2734	740	2524221	D	PG14	4.784,-
DT5 Duo 1001	16	1000	2001	1000	2528376	C	PG14	8.730,-
DT5 Duo 1500	16	1500	2001	1200	2525744	C	PG14	12.452,-
DT5 Duo 2000	16	2000	2461	1200	2528430	D	PG14	15.290,-
DT5 Duo 3000	16	3000	2520	1500	2528375	C	PG14	17.422,-

Reservatório Wilo para aplicações de água para uso industrial

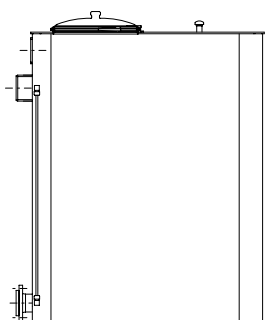

Reservatório (VBH). Versão retangular

Wilo-Reservatório para aplicações de água potável (versão retangular)

Conteúdo do recipiente	Ligação de entrada	Diâmetro/Pressão nominal	Transbordamento	Ref.	Grupo de produto		EUR
L							
150	33 mm	Rp 1½	1 x HT 70	2523778	A	PG14	3.258,-
300	1 x 60 mm (2")	Rp 2	1 x HT 100	2523779	A	PG14	3.690,-
500	60 mm	DN 65	1 x HT 100	2523780	A	PG14	4.544,-
800	2 x 60 mm (2")	DN 80	1 x HT 150	2523781	A	PG14	5.598,-
1000	2 x 60 mm (2")	DN 100	1 x HT 150	2523782	A	PG14	6.282,-
1500	DN 80	DN 100	2 x HT 150	2523783	A	PG14	7.091,-
2000	DN 80	DN 100	2 x HT 150	2523784	A	PG14	7.813,-
3000	DN 100	DN 100	2 x HT 150	2523785	A	PG14	12.267,-

Otros depósitos de alimentación bajo consulta.

Reservatório Wilo para aplicações de água para uso industrial

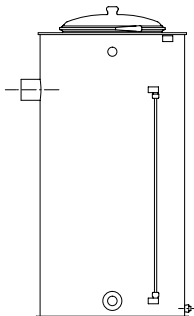

Reservatório (VBH). Versão redonda

Reservatório Wilo para aplicações de água para uso industrial

Conteúdo do recipiente	Ligação de entrada	Diâmetro/Pressão nominal	Transbordamento	Ref.	Grupo de produto		EUR
L							
150	48 mm	Rp 1½	1 x HT 100	2516542	A	PG14	1.874,-
300	48 mm	Rp 2	1 x HT 100	2516543	A	PG14	2.218,-
500	48 mm	Rp 2	1 x HT 100	2516544	A	PG14	2.502,-
800	2 x 60 mm (2")	DN 80	2 x HT 100	2516545	A	PG14	3.296,-
1000	2 x 60 mm (2")	DN 100	2 x HT 100	2516546	A	PG14	4.898,-

Otros depósitos de alimentación bajo consulta.

Reservatório Wilo para aplicações de água potável e centrais de incêndio

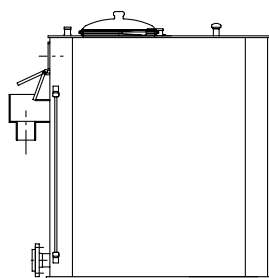

Reservatório (FLA). Versão retangular

Reservatório Wilo para aplicações de água potável e centrais de incêndio

Conteúdo do recipiente	Ligação de entrada	Diâmetro/Pressão nominal	Transbordamento	Ref.	Grupo de produto		EUR
L							
600	1 x 60 mm (2")	DN 65	1 x HT 100	2528248	A	PG14	6.714,-
800	2 x 60 mm (2")	DN 80	1 x HT 125	2528268	A	PG14	7.102,-
1000	2 x 60 mm (2")	DN 100/PN 10	1 x HT 125	2528258	A	PG14	7.786,-
1500	2 x 60 mm (2")	DN 100/PN 10	1 x HT 125	2528269	A	PG14	8.859,-
2000	2 x 60 mm (2")	DN 100/PN 10	1 x HT 125	2528270	A	PG14	11.979,-
3000	2 x 60 mm (2")	DN 100/PN 10	1 x HT 125	2528271	A	PG14	15.254,-

Otros depósitos de alimentación bajo consulta.

Reservatório Wilo para aplicações de água potável e centrais de incêndio

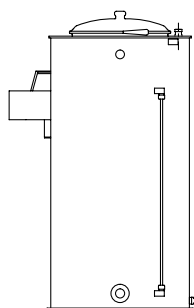

Reservatório (FLA). Versão redonda

Reservatório Wilo para aplicações de água potável e centrais de incêndio

Conteúdo do recipiente	Ligação de entrada	Diâmetro/Pressão nominal	Transbordamento	Ref.	Grupo de produto		EUR
L							
150	43 mm	Rp 2	1 x HT 100	2546140	D	PG14	Sob consulta
300	43 mm	Rp 2	1 x HT 100	2546141	D	PG14	Sob consulta
600	1 x 60 mm (2")	Rp 2	1 x HT 100	2528244	A	PG14	3.968,-
800	60 mm	DN 80	1 x HT 125	2528245	A	PG14	4.325,-
1000	60 mm	DN 100/PN 10	1 x HT 125	2528243	A	PG14	6.283,-

Otros depósitos de alimentación bajo consulta.

Grupo de produto: PG14

Acessórios mecânicos

Tipo	Descrição	Unições	Ref.	Grupo de produto		EUR
		Rp				
Kit de limpeza Wilo conforme a DIN 1988-6	Impede que a água fique estagnada na tubagem que vai para o reservatório.	1/4	2528392	A	PG14	907,-
		1/2	2527701	A	PG14	593,-
		1	2527709	A	PG14	841,-

= S - em stock ; A - aprox 2 semanas ; B - aprox 3 semanas ; C - aprox 4 semanas ; D - sob consulta
Reservado ao direito de introduzir modificações, para mais informação técnica consulte os nossos catálogos.

Válvula de flutuação/membrana para reservatório						
Tipo	Descrição	Ligação	Ref.		Grupo de produto	
						EUR
Válvula de flutuação	-	G 1	2521895	A	PG14	205,-
	-	G 1¼	2521896	A	PG14	360,-
Válvula de flutuação G11/4 slowflow	Para depósitos 2546140, 2546141	-	2546137	C	PG15	620,-
Válvula de flutuação	-	G 1½	2521897	A	PG14	479,-
	-	G 2	2515550	A	PG14	648,-
Válvula de membrana	-	DN 65/PN 16	2526770	A	PG14	1.746,-
	-	DN 80/PN 16	2526771	A	PG14	2.473,-
	-	DN 100/PN 16	2526772	A	PG14	2.732,-
	-	DN 125/PN 16	2526773	C	PG14	5.018,-
Válvula piloto que atua como válvula de controlo para a válvula de membrana	-	R ½	501334690	A	PG14	295,-

Acessórios mecânicos						
Tipo	Descrição	Ligação	Ref.		Grupo de produto	
						EUR
Válvula de segurança de passagem completa	Pressão de descarga 6 bar, material bronze.	R ¾	2007135	A	PG14	612,-
		R 1	2007136	A	PG14	290,-
		R 1¼	2007137	A	PG14	370,-
	Pressão de descarga 10 bar, material bronze.	R ¾	500814696	A	PG14	632,-
		R 1	500814799	A	PG14	271,-
		R 1¼	2007138	A	PG14	359,-
Pressão de descarga 16 bar, material bronze.	R ¾	2007147	B	PG14	583,-	
	R 1	2007146	B	PG14	779,-	
	R 1¼	500814891	A	PG14	1.056,-	
Manga flexível de ligação	Em aço inoxidável, 400mm de comprimento, com ligação, pressão nominal PN16. Para a ligação do grupo à tubagem da instalação.	Rp 1¼ / R 1¼	2526774	A	PG14	140,-
		Rp 1½ / R 1½	2012362	A	PG14	180,-
		Rp 2 / R 2	180592096	A	PG14	272,-
		Rp 2½ / R 2½	2012363	A	PG14	519,-
Compensador em aço inoxidável V4A	Com flanges soltas e suporte externo colocados de forma a amortecer o ruído (para reduzir as vibrações), temperatura máx. de aplicação 120°C (com anilhas amortecedoras em aço que suportam até 200°C), comprimento efetivo 130mm e flange PN16.	DN 40	2515508	A	PG14	519,-
		DN 50	2514241	A	PG14	416,-
		DN 65	2514242	A	PG14	502,-
		DN 80	2514243	A	PG14	442,-
		DN 100	2514244	A	PG14	697,-
		DN 125	2514245	A	PG14	981,-
		DN 150	2514246	B	PG14	1.173,-
		DN 200	2525811	C	PG14	2.221,-
Válvula de pé	Válvula de pé de alta qualidade, fabricada em bronze e com válvula de retenção integrada. Filtro de aço inoxidável 1.4301 (AISI 304).	R 1¼	2502408	A	PG14	88,-
		R 1½	2502236	A	PG14	131,-
		R 2	2502011	A	PG14	202,-
		R 2½	2500711	A	PG14	540,-
		R 3	2519816	D	PG14	950,-
Tampa roscada	Aço inoxidável 1.4571 (AISI 316Ti), para fechar um lado da tubagem de aspiração e impulsão nos grupos de pressão.	1 1/2" F	2508120	A	PG14	21,-
		2" F	2501216	A	PG14	26,-
		2 1/2" F	2508119	A	PG14	47,-
		3" F	2521156	A	PG14	67,-

= S - em stock ; A - aprox 2 semanas ; B - aprox 3 semanas ; C - aprox 4 semanas ; D - sob consulta
Reservado ao direito de introduzir modificações, para mais informação técnica consulte os nossos catálogos.

Acessórios mecânicos						
Tipo	Descrição	Ligação	Ref.	Grupo de produto		
						EUR
Flange roscada	Adequada para compensadores e coletores, segundo a norma EN 1092-1, PN16, rosca segundo a norma EN 10226, aço galvanizado.	DN 40, Rp 1½	2515504	C	PG14	30,–
		DN 50, Rp 2	2515505	A	PG14	44,–
		DN 65, Rp 2½	2515506	A	PG14	47,–
		DN 80, Rp 3	2521286	A	PG14	45,–
	Adequada para compensadores e coletores, segundo a norma EN 1092-1, PN16, rosca segundo a norma EN 10226, AISI 316.	DN 40, Rp 1½	2502268	A	PG14	84,–
		DN 50, Rp 2	2507438	A	PG14	120,–
		DN 65, Rp 2½	2506380	A	PG14	188,–
		DN 80, Rp 3	2521287	A	PG14	266,–

Acessórios elétricos						
Tipo	Descrição	Ligação	Ref.	Grupo de produto		
						EUR
Kit WMS de proteção contra falta de água	Kit de montagem WMS R ¾, Pressostato de falta de água para ligação direta para a instalação no coletor de aspiração.	–	2000424	A	PG14	147,–
	Kit WMS R ¾, Pressostato de falta de água com ligação direta para a instalação no coletor de aspiração.	–	2521150	A	PG14	161,–
Kit de ligação da proteção contra a falta de água	Kits de ligação necessários para a montagem dos kits WMS em grupos de uma só bomba com bombas MVI(E) ou Helix V(E).	Para sistemas de uma bomba Helix V (E) 2../4../6../10../16..	2504386	C	PG14	100,–
		Para sistemas de uma bomba V (E) 22../36../52..	2510976	C	PG14	93,–
		Para sistemas de uma bomba MVI (E) 70../95..	2525810	C	PG14	194,–
Proteção de falta de água por eletrodos	3 eletrodos submersíveis, cada um com um cabo de 3m, para instalação numa cisterna, não incluída.	–	2006771	A	PG14	442,–
Interruptor geral	Kit de montagem de um interruptor principal para COR-1 (até um máximo de 7,5 kW). Inclui: interruptor principal, correias de fixação e suporte para a fixação no depósito de expansão de membrana.	–	2515962	A	PG14	158,–

Grupo de produto: PG14

Sistema CC/CCe da Wilo: acessórios (ver página 254)						
Tipo	Descrição	Ligação	Ref.	Grupo de produto		
						EUR
Fonte de alimentação de reserva	O fornecimento atual do SPS mantém-se ainda que ocorra uma queda de tensão.	–	–	D		
Dispositivo de disparo de termistor PTC	Dispositivo de disparo para instalação em quadro para todas as bombas equipadas com termistores.	–	509275993	A		126,–
Módulo de controlo DDC	Bloco de terminais de fila dupla com indicador LED de estado para a tensão de alimentação, fixação em calha de perfil normalizado de 35mm.	–	2533795	C		315,–
Módulo base GLT	Módulo anexado numa caixa de plástico com LED para a indicação de estado das entradas e das saídas, fixação em calha de perfil normalizado de 35mm.	–	2533800	C		683,–
Cabo de ligação dos módulos de sinalização	Cabo de ligação para ligar até 4 módulos de sinalização com o módulo base GTC. A quantidade de cabos de ligação necessários para os módulos de sinalização por quadro CC é sempre 1.	–	2533890	C		184,–
Módulo de sinalização das bombas 1-2	Módulo de relé com indicadores LED do estado de funcionamento, fixação em calha de perfil normalizado de 35mm.	–	2533812	C		368,–

= S – em stock ; A – aprox 2 semanas ; B – aprox 3 semanas ; C – aprox 4 semanas ; D – sob consulta
Reservado ao direito de introduzir modificações, para mais informação técnica consulte os nossos catálogos.

Grupo de produto: PG14

Sistema CC/CCe da Wilo: acessórios (ver página 254)

Tipo	Descrição	Ref.		EUR
Módulo de sinalização das bombas 3-6	Módulo de relé com indicadores LED do estado de funcionamento, fixação em calha de perfil normalizado de 35mm.	2533836	C	368,-
Cabo de ligação dos módulos de controlo	Cabo de ligação para ligar até 4 módulos de sinalização com o módulo base GTC. A quantidade de cabos de ligação necessários para os módulos de sinalização por quadro CC é sempre 1.	2533790	C	184,-
Módulo de controlo das bombas 1-2	Bloco de terminais de fila dupla com indicador LED de estado para a tensão de alimentação, fixação em calha de perfil normalizado de 35mm.	2533712	C	368,-
Módulo de controlo das bombas 3-4	Bloco de terminais de fila dupla com indicador LED de estado para a tensão de alimentação, fixação em calha de perfil normalizado de 35mm.	2533734	C	368,-
Módulo de controlo das bombas 5-6	Bloco de terminais de fila dupla com indicador LED de estado para a tensão de alimentação, fixação em calha de perfil normalizado de 35mm.	2533756	C	368,-
Conversor de sinais 0-10 V/0- 20 mA	Módulo adicional para o equipamento da série de quadros do sistema Wilo-CC para converter sinais de 0-10 volts em sinais de 0-20 mA.	2534992	C	231,-
Módulo de comunicação CC	Cartucho de inserção que pode ser instalado na CPU para ligar o quadro CC aos sistemas de comunicação (GSM, Modbus, Webserver, LON, etc..) quando não há um conversor de frequência instalado.	2533850	C	273,-
Módulo GSM	Caixa de material isolante para montagem no quadro de controlo, fixação com conjunto de acessórios fornecido (placa adaptadora). Cartões SIM não incluídos, aquisição a cargo do cliente.	2533861	C	1.187,-
Módulo de comunicação Profibus DP	Módulo adicional para o equipamento da série de quadros do sistema Wilo-CC para a comunicação em redes Profibus DP (slave).	2533866	C	1.218,-
Módulo de comunicação CanOpen	Módulo adicional para o equipamento da série de quadros do sistema Wilo-CC para a comunicação em redes CanOpen (slave).	2533867	C	1.470,-
Módulo de comunicação LON	Módulo adicional para o equipamento da série de quadros do sistema Wilo-CC para a comunicação em redes LON.	2533868	C	2.100,-
Módulo de comunicação Modbus RTU	Módulo adicional para o equipamento da série de quadros do sistema Wilo-CC para a comunicação em redes Modbus RTU.	2533869	C	504,-
Módulo de comunicação BACnet MSTP (slave)	Módulo de comunicação bus para redes BACnet.	2537050	C	1.344,-
Módulo de comunicação BACnet IP (slave)	Módulo de comunicação bus para redes BACnet.	2537051	C	1.344,-

 = S - em stock ; A - aprox 2 semanas ; B - aprox 3 semanas ; C - aprox 4 semanas ; D - sob consulta
Reservado ao direito de introduzir modificações, para mais informação técnica consulte os nossos catálogos.

Grupo de produto: PG14

Wilo-SC-System - Acessórios				
Tipo	Descrição	Ref.		EUR
Módulo de comunicação SC-OPTION MODBUS RTU (SLAVE)	Para a ligação das séries Wilo-Control SC com redes Modbus RTU.	2538241	A	63,-
Módulo de comunicação SC-OPTION BACNET MSTP (SLAVE)	Para a ligação das séries Wilo-Control SC com redes BACnet MSTP.	2538242	A	63,-
Módulo de comunicação SC-OPTION LON (SLAVE)	Para a ligação das séries Wilo-Control SC com redes Modbus LON.	2538243	C	651,-

Acessórios Wilo-Sifire Easy IB						
Tipo	Descrição	Ref.		Grupo de produto	EUR	
Cone excêntrico flan-geado	Cone de redução para montagem no lado de aspiração da bomba e para o acoplamento da válvula de corte.	DN 50x65	4177430	D	PG14	194,-
		DN 50x80	4177431	D	PG14	320,-
		DN 50x100	4177432	D	PG14	327,-
		DN 65x80	4177433	D	PG14	204,-
		DN 65x100	4177434	D	PG14	331,-
		DN 65x125	4177435	D	PG14	382,-
		DN 65x150	4177436	D	PG14	418,-
		DN 80x100	4177437	D	PG14	221,-
		DN 80x125	4177438	D	PG14	401,-
		DN 80x150	4177439	D	PG14	424,-
		DN 80x200	4177440	D	PG14	544,-
		DN 100x125	4177441	D	PG14	347,-
		DN 100x150	4177442	D	PG14	443,-
		DN 100x200	4177443	D	PG14	564,-
		DN 100x250	4177444	D	PG14	648,-
		DN 125x150	4177445	D	PG14	395,-
		DN 125x200	4177446	D	PG14	534,-
		DN 125x250	4177447	D	PG14	657,-
		DN 150x200	4177448	D	PG14	625,-
		DN 150x250	4177449	D	PG14	631,-
DN 150x300	4177450	D	PG14	680,-		
DN 150x350	4177451	D	PG14	806,-		
DN 200x300	4177452	D	PG14	839,-		
DN 200x350	4177453	D	PG14	894,-		

Acessórios Wilo-Sifire Easy IB						
Tipo	Descrição		Ref.		Grupo de produto	EUR
						
Válvula borboleta com manípulo	Válvula borboleta para aspiração e compressão.	DN 65 - PN 10	4177454	D	PG14	135,-
		DN 80 - PN 10	4177455	D	PG14	148,-
		DN 100 - PN 10	4177456	D	PG14	206,-
		DN 125 - PN 10	4177457	D	PG14	253,-
		DN 150 - PN 10	4177458	D	PG14	298,-
		DN 200 - PN 10	4177459	D	PG14	744,-
		DN 250 - PN 10	4177460	D	PG14	1.069,-
		DN 300 - PN 10	4177461	D	PG14	1.418,-
		DN 350 - PN 10	4177462	D	PG14	1.457,-
		Válvula borboleta com volante		DN 65 - PN 10	4177463	D
DN 80 - PN 10	4177464			D	PG14	463,-
DN 100 - PN 10	4177465			D	PG14	580,-
DN 125 - PN 10	4177466			D	PG14	781,-
DN 150 - PN 10	4177467			D	PG14	826,-
DN 200 - PN 10	4177468			D	PG14	1.271,-
DN 250 - PN 10	4177469			D	PG14	1.419,-
DN 300 - PN 10	4177470			D	PG14	1.976,-
Caudalímetro	Serve para medir o caudal.	DN 40 (máx. 25 m³/h – mín. 2.5 m³/h)	4177472	D	PG14	440,-
		DN 50 (máx. 50 m³/h – mín. 5 m³/h)	4177473	D	PG14	457,-
		DN 65 (máx. 80 m³/h – mín. 8 m³/h)	4177474	D	PG14	473,-
		DN 80 (máx. 130 m³/h – mín. 13 m³/h)	4177475	D	PG14	502,-
		DN 100 (máx. 200 m³/h – mín. 20 m³/h)	4177476	D	PG14	508,-
		DN 125 (máx. 300 m³/h – mín. 30 m³/h)	4177477	D	PG14	589,-
		DN 150 (máx. 450 m³/h – mín. 45 m³/h)	4177478	D	PG14	648,-
		DN 200 (máx. 800 m³/h – mín. 80 m³/h)	4177479	D	PG14	758,-
Kit de depósito de ferragem	Depósito horizontal de ferragem (500 litros) com válvula de flutuação e pressostato para alarme contra falta de água.	500 litros	4177480	D	PG14	642,-
Interruptor de fim de curso	Interruptor de fim de curso para as válvulas de borboleta.	-	4177481	D	PG14	139,-
Junta antivibrática	Amortecimento das vibrações na rede de tubagem da instalação.	DN 65	4015745	D	PG14	78,-
		DN 80	4015461	D	PG14	115,-
		DN 100	4015746	D	PG14	117,-
		DN 125	4015747	D	PG14	162,-
		DN 150	4015748	D	PG14	201,-
		DN 200	4015749	D	PG14	298,-
		DN 250	4177482	D	PG14	638,-
		DN 300	4177483	D	PG14	754,-
Quadro de alarme	Transmissão de alarme em caso de avaria ou incêndio.	Tipo A & B	4177484		PG14	500,-
Teste de bombas diesel	Verificação e certificação da bomba diesel.	4,25 - 26,5 kW	4177485	D	PG14	415,-
		31,5 - 47,7 kW	4177486	D	PG14	531,-
		66 - 109 kW	4177487	D	PG14	676,-
		130-177 kW	4177488	D	PG14	1.046,-
		200-222 kW	4177489	D	PG14	1.292,-

Acessórios Wilo-Sifire Easy IB						
Tipo	Descrição		Ref.		Grupo de produto	EUR
Acidímetro	Verificação da bateria da bomba diesel.	-	4177491	D	PG14	62,-
		31,5/47,7kW	4177502	D	PG14	269,-
Silenciador para motor diesel	Silenciador (30 dBA) para a insonorização do motor diesel.	66kW	4177503	D	PG14	476,-
		100/109kW	4177504	D	PG14	664,-
		145kW	4177505	D	PG14	839,-
		197/222 kW	4177506	D	PG14	1.234,-
		246kW	4177507	D	PG14	1.428,-
Permutador de calor	Permutador de calor para a refrigeração do motor diesel.	31,5-47,7kW	4177510	D	PG14	2.701,-
		66-109kW	4177511	D	PG14	2.752,-
		>109kW	4177512	D	PG14	3.424,-

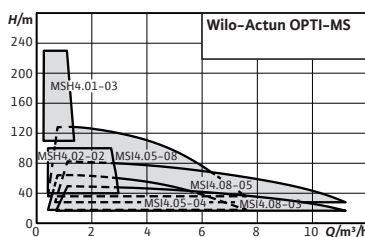

Acessórios
Acessórios

Página
494

Designação

Exemplo: **Actun OPTI-MSH 4.02-02**

Actun OPTI MS Série

H Tipo de bomba

H = Bomba de rotor helicoidal

I = Bomba centrífuga em aço inoxidável

4 Diâmetro nominal em polegadas

02 Caudal nominal (m³/h)

02 Número de impulsos

Wilo-Actun OPTI-MS



Tipo

Bomba multicelular submersível centrífuga (MSI) ou de rotor helicoidal (MSH) para instalação vertical ou horizontal.

Aplicação

- Especialmente concebida para funcionamento com módulos fotovoltaicos
- Para abastecimento/fornecimento de água ou de água potável, desde poços ou cisternas
- Abastecimento de água de processo
- Aspersão e irrigação
- Aumento de pressão
- Para bombagem de água sem fibras comprimidas e componentes abrasivos

Incluído

- Bomba submersível com cabo de ligação (2.5 m)
- Conector do cabo em resina moldada com sensor de nível de água integrado
- Instruções de instalação e funcionamento
- Hidráulicos para auto-montagem (apenas MSH). Inclui instruções e acessórios de instalação.
- Adaptador para ligação de compressão 1½" em 2" (apenas modelos OPTI-MSI4.08...)

Opções

- Quadro de regulação Wilo-MS Control para ampliar o nível de funções e a monitorização wireless do modo de funcionamento
- Inúmeros acessórios para a montagem de uma instalação de bombagem alimentada por energia solar

Características especiais

Vantagens do produto

- Abastecimento de água económico e completamente independente, devido à utilização de energia solar.
- Instalação elétrica simples graças a um conversor de frequência integrado e sem necessidade de parametrização.
- Saída de água otimizada graças à elevada eficiência do hidráulico, do motor e ao algoritmo de regulação dinâmica MPPT (*Maximum Power Point Tracking* – garante o funcionamento do painel solar no ponto de máxima potência).
- Flexibilidade do sistema graças a uma ampla gama de trabalho.
- Maior durabilidade e fiabilidade graças aos materiais de alta qualidade e à versão do motor encapsulado.
- Fiabilidade adicional graças ao uso de dispositivos de proteção integrados.
- Fácil acesso remoto aos parâmetros de funcionamento e ajustes da bomba submersível solar através da ferramenta *Solar Connect* e na aplicação *Wilo-Assistant*.
- Avisos através de notificações em caso de alteração do estado de funcionamento.

Wilo-Actun OPTI-MS						
Modelo	Potência nominal P_2 kW	Alimentação elétrica	Ligação de compressão	Ref.		EUR
Actun OPTI-MSH 4.01-03	1.10	90-400 VDC / 90-265 VAC	Rp 1¼	6084592	 A	2.799.-
Actun OPTI-MSH 4.02-02	1.10	90-400 VDC / 90-265 VAC	Rp 1¼	6082887	A	2.826.-
Actun OPTI-MSI 4.05-04	1.10	90-400 VDC / 90-265 VAC	Rp 1½	6082892	A	1.950.-
Actun OPTI-MSI 4.05-08	2.20	90-400 VDC / 90-265 VAC	Rp 1½	6082889	A	3.316.-
Actun OPTI-MSI 4.08-03	1.10	90-400 VDC / 90-265 VAC	Rp 1½	6082890	A	2.066.-
Actun OPTI-MSI 4.08-05	2.20	90-400 VDC / 90-265 VAC	Rp 1½	6082891	A	3.316.-

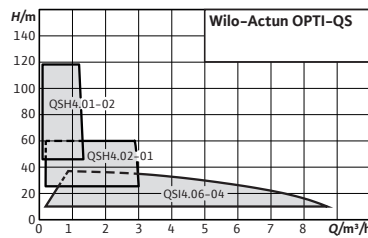

Acessórios
Acessórios

Página
494

Designação

Exemplo: **Actun OPTI-QSI 4.06-04**

Actun OPTI QS Série

- I** Tipo de bomba
H = Bomba de rotor helicoidal
I = Bomba centrífuga em aço inoxidável
- 4** Diâmetro nominal em polegadas
- 06** Caudal nominal (m³/h)
- 04** Número de impulsores

Wilo-Actun OPTI-QS



Tipo

Bomba multicelular submersível centrífuga (QSI) ou de rotor helicoidal (QSH) para instalação vertical ou horizontal.

Aplicação

- Especialmente concebida para funcionamento com módulos fotovoltaicos
- Para abastecimento/fornecimento de água ou de água potável, desde poços ou cisternas
- Abastecimento de água de processo
- Aspersão e irrigação
- Aumento de pressão
- Para bombagem de água sem fibras compridas e componentes abrasivos

Incluído

- Bomba submersível com cabo de ligação (2.5 m)
- Conector do cabo em resina moldada com sensor de nível de água integrado
- Instruções de instalação e funcionamento
- Hidráulicos para auto-montagem (apenas QSH). Inclui instruções e acessórios de instalação.

Opções

- Módulo Wilo-QS Stop Module para a ligação de um interruptor exterior (por exemplo: interruptor de bóia) com proteção integrada para sobretensão
- Inúmeros acessórios para a montagem de uma instalação de bombagem alimentada por energia solar

Características especiais

Vantagens do produto

- Abastecimento de água económico e completamente independente devido à utilização de energia solar.
- Instalação elétrica simples graças a um conversor de frequência integrado e sem necessidade de parametrização.
- Saída de água otimizada graças à elevada eficiência do hidráulico, do motor e ao algoritmo de regulação dinâmica MPPT (*Maximum Power Point Tracking* – garante o funcionamento do painel solar no ponto de máxima potência).
- Flexibilidade do sistema graças a uma ampla gama de trabalho.
- Maior durabilidade e fiabilidade graças aos materiais de alta qualidade e à versão do motor encapsulado.
- Fiabilidade adicional graças ao uso de dispositivos de proteção integrados.
- Fácil acesso remoto aos parâmetros de funcionamento e ajustes da bomba submersível solar através da ferramenta *Solar Connect* e na aplicação *Wilo-Assistant*.
- Avisos através de notificações em caso de alteração do estado de funcionamento.

Wilo-Actun OPTI-QS						
Modelo	Potência nominal P_2 kW	Alimentação elétrica	Ligação de compressão	Ref.		EUR
Actun OPTI-QSH 4.01-02	0.48	70-190 VDC	Rp 1¼	6084593	A	2.176.-
Actun OPTI-QSH 4.02-01	0.48	70-190 VDC	Rp 1¼	6082886	A	2.196.-
Actun OPTI-QSI 4.06-04	0.48	70-190 VDC	Rp 1½	6082885	A	1.656.-

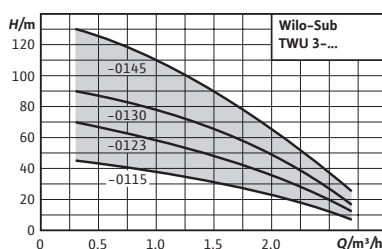

Acessórios

Para bombas submersíveis

Página

494

Designação

Exemplo: **Wilo TWU 3 - 0115**
TWU Série
3 Diâmetro nominal em polegadas
01 Caudal nominal (m³/h)
15 Número de impulsões

Wilo-Sub TWU 3



Tipo

Bomba submersível, multicelular, de furo de 3", para instalação horizontal ou vertical.

Aplicação

- Para o abastecimento doméstico de água a partir de furos, poços e cisternas
- Para o abastecimento de água doméstico, rega por aspersão e irrigação
- Para a impulsão de água sem componentes de fibras longas nem abrasivas

Incluído

- Conjunto hidráulico + motor já montados
- 1,8m de cabo de ligação homologado para o uso com água potável (secção: 4x1,5mm²)

Características especiais

Vantagens do produto

- Peças em contacto com o fluido resistentes à corrosão.
- Válvula de retenção integrada.
- Motor de fácil manutenção.

- Variante monofásica, inclui quadro com condensador, proteção térmica do motor e interruptor ON/OFF
- Instruções de instalação e funcionamento

Grupo de produto: PG5

Wilo-Sub TWU 3									
Modelo	Diâmetro do motor	Potência nominal do motor	Ligação de compressão	Ref.		Ref.			
				1~230 V, 50 Hz		3~400 V, 50 Hz			
	∅ mm	P ₂ kW	Rp		🚚	EUR		🚚	EUR
TWU 3-0115	76	0,37	1	4090889	A	720,-	4090892	A	662,-
TWU 3-0123	76	0,55	1	4090890	A	793,-	4090893	A	733,-
TWU 3-0130	76	0,75	1	4090891	A	895,-	4090894	A	834,-
TWU 3-0145	76	1,1	1	-	-	-	4090895	A	953,-

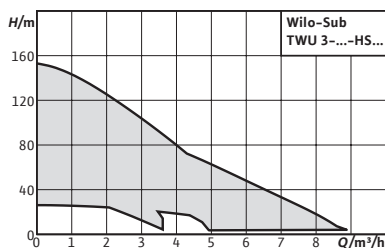
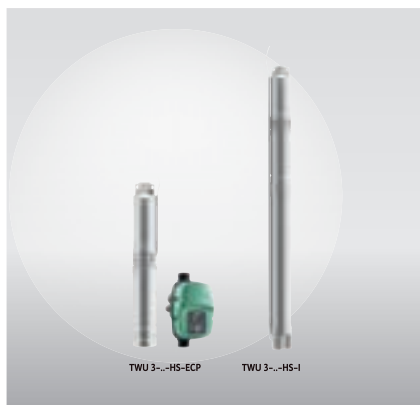

Acessórios
Para bombas submersíveis

Página
494

Designação

Exemplo: **Wilo TWU 3 - 0202 - HS - E - CP**

TWU Série

3 Diâmetro nominal em polegadas

02 Caudal nominal (m³/h)

02 Número de impulsores

HS Versão de alta velocidade

E Conversor de frequência externo

CP Controlo de pressão constante

I Conversor de frequência interno

Wilo-Sub TWU 3 HS



Tipo

Bomba submersível, multicelular, de furo de 3", com regulação de velocidade, para instalação horizontal ou vertical.

Aplicação

- Para o abastecimento doméstico de água a partir de furos, poços e cisternas
- Rega por aspersão e irrigação
- Para a impulsão de água limpa sem componentes de fibras longas nem abrasivas

Incluído

- Conjunto hidráulico + motor já montados
- Conversor de frequência
- 1,75m de cabo de ligação homologado para o uso com água potável (secção: 4x1,5mm²)
- Instruções de instalação e funcionamento

Alimentação elétrica

1~230 V, 50/60 Hz

Características especiais

Vantagens do produto

- Pressão constante ajustável graças ao conversor de frequência externo com controlo integrado (TWU 3 HS-ECP).
- Instalação simples sem necessidade de sensores adicionais para a regulação de pressão (TWU 3 HS-ECP).
- Elevada potência de impulsão graças ao conversor de frequência integrado com velocidade fixa do motor de 8400 rpm (TWU 3 HS-I).
- Minimização dos gastos de perfuração de poços e instalação graças ao diâmetro reduzido.
- Inúmeras funções de vigilância e proteção para uma máxima fiabilidade.

Grupo de produto: PG5

Modelo	Diâmetro do motor ∅ mm	Potência nominal do motor P ₂ kW	Ligação de compressão Rp	Ref. 1~230 V, 50/60 Hz		
				Truck icon	A	EUR
TWU 3.02-04-HS-ECP-B	76	0,6	1	6079396	A	1.638,-
TWU 3.02-06-HS-ECP-B	76	0,9	1	6079397	A	1.686,-
TWU 3.02-09-HS-ECP-B	76	1,5	1	6079398	A	1.818,-
TWU 3.03-03-HS-ECP-B	76	0,6	1	6079399	A	1.633,-
TWU 3.03-05-HS-ECP-B	76	0,9	1	6079400	A	1.657,-

☒ = S - em stock ; A - aprox 2 semanas ; B - aprox 3 semanas ; C - aprox 4 semanas ; D - Sob consulta
Reservado ao direito de introduzir modificações, para mais informação técnica consulte os nossos catálogos.

Grupo de produto: PG5

Wilo-Sub TWU 3 HS

Modelo	Diâmetro do motor \varnothing mm	Potência nominal do motor P_2 kW	Ligação de compressão Rp	Ref. 1~230 V, 50/60 Hz	Ref. 1~230 V, 50/60 Hz	
						EUR
TWU 3.03-08-HS-ECP-B	76	1,5	1	6079401	A	1.758,-
TWU 3.05-04-HS-ECP-B	76	0,9	1¼	6079402	A	1.633,-
TWU 3.05-07-HS-ECP-B	76	1,5	1¼	6079403	A	1.758,-

Grupo de produto: PG5

Wilo-Sub TWU 3 HS

Modelo	Diâmetro do motor \varnothing mm	Potência nominal do motor P_2 kW	Ligação de compressão Rp	Ref. 1~230 V, 50/60 Hz	Ref. 1~230 V, 50/60 Hz	
						EUR
TWU 3-0202-HS-I	76	0,6	1	6064276	A	1.401,-
TWU 3-0204-HS-I	76	0,9	1	6064277	A	1.436,-
TWU 3-0205-HS-I	76	0,9	1	6064278	A	1.531,-
TWU 3-0206-HS-I	76	1,5	1	6064279	A	1.550,-
TWU 3-0302-HS-I	76	0,6	1	6064280	A	1.407,-
TWU 3-0303-HS-I	76	0,9	1	6064281	A	1.431,-
TWU 3-0304-HS-I	76	1,5	1	6064282	A	1.526,-
TWU 3-0501-HS-I	76	0,6	1	6064283	A	1.418,-
TWU 3-0503-HS-I	76	0,9	1	6064284	A	1.443,-
TWU 3-0504-HS-I	76	1,5	1	6064285	A	1.537,-

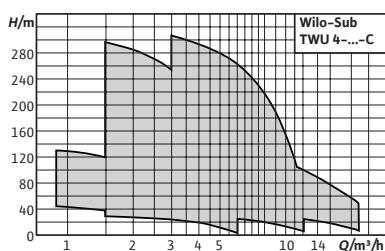

Acessórios **Página**
494
Para bombas submersíveis

Designação

Exemplo: **Wilo TWU 4 - 0203 - C EM**
TWU Série
4 Diâmetro nominal em polegadas
02 Caudal nominal (m³/h)
03 Número de impulsores
EM Monofásico
DM Trifásico
C Geração C - impulsor em Noryl



Wilo-Sub TWU 4

Tipo

Bomba submersível, multicelular, de furo de 4", para instalação horizontal ou vertical.

Aplicação

- Para o abastecimento de água a partir de furos e cisternas
- Para rega por aspersão e irrigação
- Aumento da pressão
- Redução do nível de água
- Para a impulsão de água limpa sem componentes de fibras longas nem abrasivas

Incluído

- Conjunto hidráulico + motor já montados
- 1,5/1,75/2,5/4,0m de cabo de ligação homologado para o uso com água potável (secção: 4x1,5mm²)
- Variante monofásica, inclui quadro com condensador, proteção térmica do motor e interruptor ON/OFF
- Instruções de instalação e funcionamento

Características especiais

Vantagens do produto

- Peças em contacto com o fluído resistentes à corrosão.
- Válvula de retenção integrada.
- Desgaste minimizado devido ao uso de impulsores flutuantes.
- Motor de fácil manutenção.

Indicação

Atenção: todas as bombas com motores de arranque direto.

Bombas submersíveis noutras versões **Sob consulta.**

Grupo de produto: PG5

Wilo-Sub TWU 4											
Modelo	Diâmetro do motor		Potência do motor	Ligação de compressão	Índice de eficiência mínima (MEI)	Ref. 1~230 V, 50 Hz			Ref. 3~400 V, 50 Hz		
	∅ mm	P ₂ kW	Rp								
TWU 4-0207-C	102	0,37	1¼	≥ 0,70	6046661		EUR	657,-	6046688		EUR
TWU 4-0210-C	102	0,55	1¼	≥ 0,70	6046690		EUR	694,-	6046687		EUR
TWU 4-0214-C	102	0,75	1¼	≥ 0,70	6046689		EUR	728,-	6046686		EUR
TWU 4-0220-C	102	1,1	1¼	≥ 0,70	6049336		EUR	791,-	6049347		EUR
TWU 4-0405-C	102	0,37	1¼	≥ 0,70	6049337		EUR	673,-	6049348		EUR

= S - em stock ; A - aprox 2 semanas ; B - aprox 3 semanas ; C - aprox 4 semanas ; D - Sob consulta
Reservado ao direito de introduzir modificações, para mais informação técnica consulte os nossos catálogos.

Grupo de produto: PG5

Wilo-Sub TWU 4

Modelo	Diâmetro do motor ∅ mm	Potência do motor P ₂ kW	Ligação de compressão Rp	Índice de eficiência mínima (MEI)	Ref. 1~230 V, 50 Hz	Ref. 3~400 V, 50 Hz				
						EUR	EUR			
TWU 4-0407-C	102	0,55	1¼	≥ 0,70	6049338	A	700,-	6049349	A	601,-
TWU 4-0409-C	102	0,75	1¼	≥ 0,70	6049339	A	726,-	6049350	A	626,-
TWU 4-0414-C	102	1,1	1¼	≥ 0,70	6049340	A	780,-	6049351	A	678,-
TWU 4-0418-C	102	1,5	1¼	≥ 0,70	6049341	A	889,-	6049352	A	750,-
TWU 4-0427-C	102	2,2	1¼	≥ 0,70	6049342	A	1.082,-	6049353	A	893,-
TWU 4-0435-C	102	3	1¼	≥ 0,70	-	-	-	6049354	A	1.252,-
TWU 4-0444-C	102	4	1¼	≥ 0,70	-	-	-	6049355	A	1.405,-
TWU 4-0448-C	102	4	1¼	≥ 0,70	-	-	-	6049356	A	1.428,-
TWU4.08-05-C	102	0,75	2	≥ 0,40	6081619	A	669,-	6081623	A	558,-
TWU4.08-07-C	102	1,1	2	≥ 0,40	6081620	A	758,-	6081624	A	633,-
TWU4.08-10-C	102	1,5	2	≥ 0,40	6081621	A	877,-	6081625	A	717,-
TWU4.08-15-C	102	2,2	2	≥ 0,40	6081622	A	1.104,-	6081626	A	897,-
TWU4.08-21-C	102	3	2	≥ 0,40	-	-	-	6081627	A	1.251,-
TWU4.08-29-C	102	4	2	≥ 0,40	-	-	-	6081628	A	1.490,-
TWU4.08-34-C	102	5,5	2	≥ 0,40	-	-	-	6081629	A	1.776,-
TWU4.08-39-C	102	5,5	2	≥ 0,40	-	-	-	6081630	A	1.845,-
TWU4.08-45-C	102	7,5	2	≥ 0,40	-	-	-	6081631	A	2.388,-
TWU4.08-51-C	102	7,5	2	≥ 0,40	-	-	-	6081632	A	2.568,-
TWU4.16-08-C	102	1,5	2	≥ 0,40	6082862	B	864,-	6082864	A	817,-
TWU4.16-12-C	102	2,2	2	≥ 0,40	6082863	B	1.137,-	6082865	A	965,-
TWU4.16-16-C	102	3	2	≥ 0,40	-	-	-	6082866	A	1.338,-
TWU4.16-21-C	102	4	2	≥ 0,40	-	-	-	6082867	B	1.629,-
TWU4.16-30-C	102	5,5	2	≥ 0,40	-	-	-	6082868	B	2.067,-

Curvas

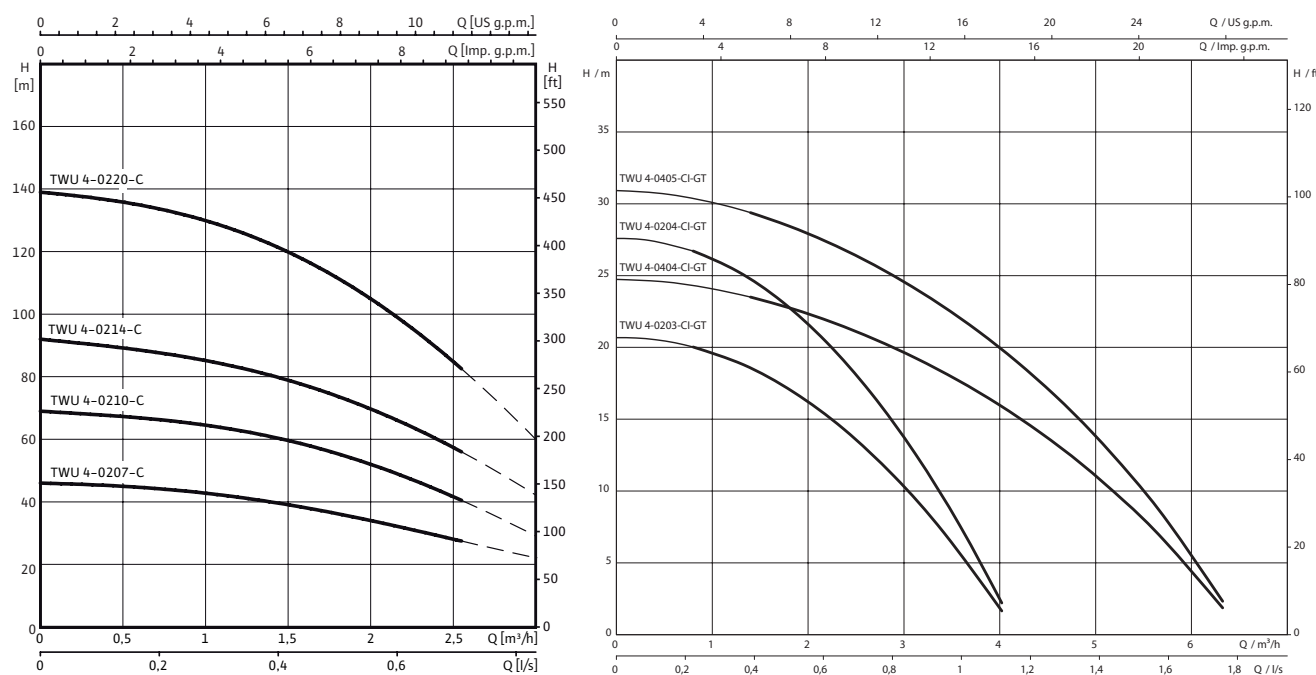

☞ = S - em stock ; A - aprox 2 semanas ; B - aprox 3 semanas ; C - aprox 4 semanas ; D - Sob consulta
Reservado ao direito de introduzir modificações, para mais informação técnica consulte os nossos catálogos.

Curvas

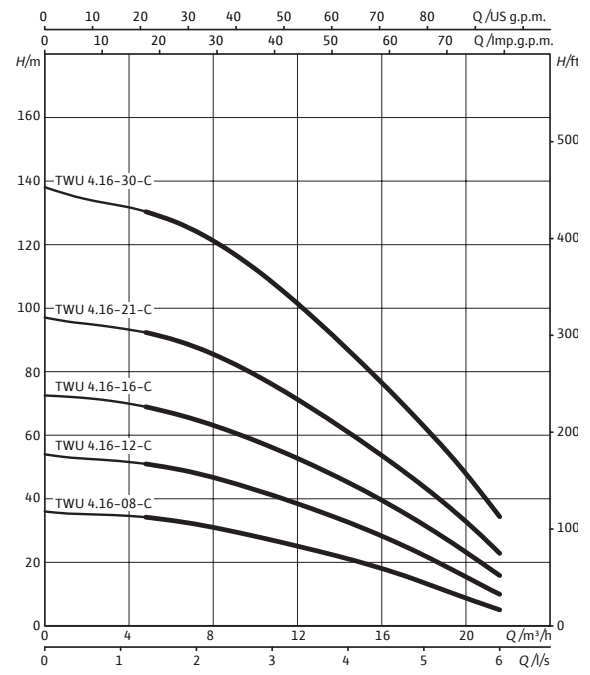
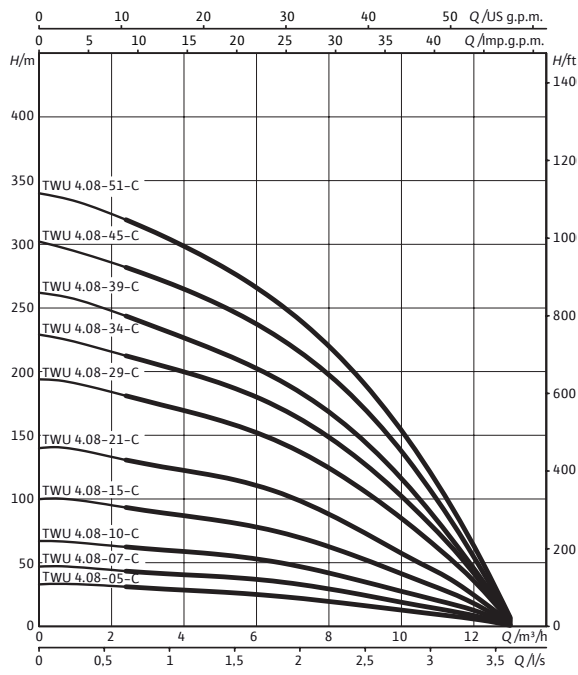

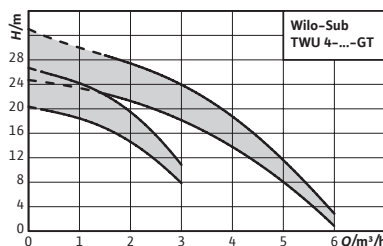

Acessórios

Para bombas submersíveis

Página

494

Designação

Exemplo:	Wilo TWU 4 - 0203 - CI - GT
TWU	Série
4	Diâmetro nominal em polegadas
02	Caudal nominal (m ³ /h)
03	Número de impulsores
C	Geração C - impulsor em Noryl
I	Camisa do motor em 1.4571, ligação do motor através do conector plano
GT	Geotérmica
QC	Quick Connect Cable (cabo de acoplamento rápido para o prolongamento simples e rápido do cabo do motor)

Tipo

Bomba submersível, multicelular, de furo de 4", para instalação horizontal ou vertical.

Aplicação

- Aplicações geotérmicas
- Para o abastecimento de água a partir de furos e cisternas
- Para rega por aspersão e irrigação
- Aumento da pressão
- Redução do nível de água
- Para a impulsão de água limpa sem componentes de fibras longas nem abrasivas

Incluído

- Conjunto hidráulico + motor já montados
- Cabo de ligação homologado para o uso com água potável (TWU 4-...-GT com 15m de cabo; TWU 4-...-GT-QC com cabo curto e ligação para uma rápida substituição)
- Instruções de instalação e funcionamento

Alimentação elétrica

3~400 V, 50 Hz

Características especiais

Vantagens do produto

- Menor custo de funcionamento graças ao sistema hidráulico e aos motores otimizados para o uso específico em aplicações geotérmicas.
- Elevado fator de rendimento sazonal (SPF) graças à elevada performance do sistema.
- Alta fiabilidade graças aos impulsores flutuantes e à válvula de retenção integrada.
- Instalação simples graças à variante Quick-Connect para uma extensão rápida do cabo do motor.

Indicação

Atenção: todas as bombas com motores de arranque direto.

Bombas submersíveis noutras versões **Sob consulta.**

Grupo de produto: PG5

Modelo	Diâmetro do motor	Potência nominal do motor	Ligação de compressão	Índice de eficiência mínima (MEI)	Ref.	3~400 V, 50 Hz	
	∅ mm	P ₂ kW	Rp				
TWU 4-0203-CI-GT	102	0,25	1¼	≥ 0,70	6079004	A	861,-
TWU 4-0203-CI-QC-GT	102	0,25	1¼	≥ 0,70	6079005	A	914,-
TWU 4-0204-CI-GT	102	0,25	1¼	≥ 0,70	6079006	A	873,-

Wilo-Sub TWU 4-...-GT							
Modelo	Diâmetro do motor	Potência nominal do motor	Ligação de compressão	Índice de eficiência mínima (MEI)	Ref.		
	\varnothing mm	P_2 kW	R_p		3~400 V, 50 Hz		
							EUR
TWU 4-0203-CI-GT	102	0,25	1¼	≥ 0,70	6079004	A	861,-
TWU 4-0203-CI-QC-GT	102	0,25	1¼	≥ 0,70	6079005	A	914,-
TWU 4-0204-CI-GT	102	0,25	1¼	≥ 0,70	6079006	A	873,-
TWU 4-0204-CI-QC-GT	102	0,25	1¼	≥ 0,70	6079007	A	925,-
TWU 4-0404-CI-GT	102	0,25	1¼	≥ 0,70	6079008	A	904,-
TWU 4-0404-CI-QC-GT	102	0,25	1¼	≥ 0,70	6079009	A	957,-
TWU 4-0405-CI-GT	102	0,37	1¼	≥ 0,70	6079010	A	916,-
TWU 4-0405-CI-QC-GT	102	0,37	1¼	≥ 0,70	6079011	A	968,-

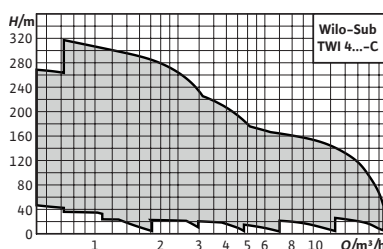

Acessórios

Para bombas submersíveis

Página

494

Designação

Exemplo: **Wilo TWI 4.02 - 13 - CI - EM**
TWI Série
4 Diâmetro nominal em polegadas
02 Caudal nominal (m³/h)
13 Número de impulsores
C Nova geração
I Camisa do motor em 1.4571, ligação do motor através do conector plano
EM Monofásico
DM Trifásico



Wilo-Sub TWI 4

Tipo

Bomba submersível, multicelular, de furo de 4", para instalação horizontal ou vertical.

Aplicação

- Para abastecimento/fornecimento de água ou de água potável, desde poços ou cisternas
- Abastecimento de água para uso industrial..
- Para o abastecimento de água doméstica, rega por aspersão e irrigação
- Aumento da pressão
- Redução do nível de água
- Para a impulsão de água limpa sem componentes de fibras longas nem abrasivas

Características especiais

Vantagens do produto

- Ciclo de vida útil prolongado graças ao aço inoxidável resistente à corrosão. Opção em versão AISI 316.
- Homologação A.Q.S. para uso com água potável.

Indicação

Bombas submersíveis noutras versões **Sob consulta**.

Incluído

- Conjunto hidráulico + motor já montados
- 1,5/2,5m de cabo de ligação homologado para o uso com água potável (secção: 4x1,5mm²)
- Variante monofásica, inclui quadro com condensador, proteção térmica do motor e interruptor ON/OFF
- Instruções de instalação e funcionamento

Grupo de produto: PG5

Modelo	Diâmetro do motor		Ligação de compressão	Índice de eficiência mínima (MEI)	Ref.	Ref.	
	∅ mm	P ₂ kW				1~230 V, 50 Hz	3~400 V, 50 Hz
			Rp			EUR	EUR
TWI 4.01-09-CI	102	0,37	1¼	≥ 0,70	6079200	A 914,-	6079238 A 827,-
TWI 4.01-14-CI	102	0,55	1¼	≥ 0,70	6079201	A 1.032,-	6079239 A 929,-
TWI 4.01-18-CI	102	0,55	1¼	≥ 0,70	6079202	B 1.098,-	6079240 B 959,-
TWI 4.01-21-CI	102	0,75	1¼	≥ 0,70	6079203	B 1.177,-	6079241 A 1.048,-
TWI 4.01-28-CI	102	1,1	1¼	≥ 0,70	6079204	B 1.380,-	6079242 A 1.222,-
TWI 4.01-36-CI	102	1,1	1¼	≥ 0,70	6079205	B 1.550,-	6079243 C 1.433,-

☞ = S - em stock ; A - aprox 2 semanas ; B - aprox 3 semanas ; C - aprox 4 semanas ; D - Sob consulta
 Reservado ao direito de introduzir modificações, para mais informação técnica consulte os nossos catálogos.

Wilo-Sub TWI 4										
Modelo	Diâmetro do motor ∅ mm	Potência do motor P ₂ kW	Ligação de compressão Rp	Índice de eficiência mínima (MEI) ≥ 0,70	Ref. 1~230 V, 50 Hz	Ref. 3~400 V, 50 Hz				
						Truck	EUR	Truck	EUR	
TWI 4.01-42-CI	102	1,5	1¼	≥ 0,70	6079206	B	1.811,-	6079244	C	1.827,-
TWI 4.02-09-CI	102	0,55	1¼	≥ 0,70	6079207	A	868,-	6079245	A	810,-
TWI 4.02-13-CI	102	0,75	1¼	≥ 0,70	6079208	A	998,-	6079246	A	954,-
TWI 4.02-18-CI	102	1,1	1¼	≥ 0,70	6079209	A	1.136,-	6079247	B	1.079,-
TWI 4.02-23-CI	102	1,1	1¼	≥ 0,70	6079210	A	1.197,-	6079248	C	1.167,-
TWI 4.02-28-CI	102	1,5	1¼	≥ 0,70	6079211	B	1.550,-	6079249	C	1.436,-
TWI 4.02-33-CI	102	1,5	1¼	≥ 0,70	6079212	B	1.692,-	6079250	C	1.499,-
TWI 4.02-40-CI	102	2,2	1¼	≥ 0,70	6079213	B	2.158,-	6079251	C	1.800,-
TWI 4.02-48-CI	102	2,2	1¼	≥ 0,70	6079214	B	2.326,-	6079252	B	2.144,-
TWI 4.03-06-CI	102	0,55	1¼	≥ 0,70	6079215	A	903,-	6079253	A	815,-
TWI 4.03-09-CI	102	0,75	1¼	≥ 0,70	6079216	A	961,-	6079254	A	864,-
TWI 4.03-12-CI	102	1,1	1¼	≥ 0,70	-	-	-	6079255	A	970,-
TWI 4.03-12-CI	102	1,1	1¼	≥ 0,70	6079217	A	1.049,-	-	-	-
TWI 4.03-15-CI	102	1,1	1¼	≥ 0,70	6079218	A	1.082,-	6079256	A	1.012,-
TWI 4.03-18-CI	102	1,5	1¼	≥ 0,70	6079219	A	1.374,-	6079257	A	1.226,-
TWI 4.03-22-CI	102	1,5	1¼	≥ 0,70	6079220	A	1.495,-	6079258	A	1.262,-
TWI 4.03-25-CI	102	2,2	1¼	≥ 0,70	6079221	B	1.769,-	6079259	B	1.407,-
TWI 4.03-29-CI	102	2,2	1¼	≥ 0,70	6079222	C	1.905,-	6079260	B	1.420,-
TWI 4.03-33-CI	102	2,2	1¼	≥ 0,70	6079223	C	2.265,-	6079261	B	1.523,-
TWI 4.03-39-CI	102	3	1¼	≥ 0,70	-	-	-	6079262	B	2.080,-
TWI 4.03-45-CI	102	3	1¼	≥ 0,70	-	-	-	6079263	B	2.176,-
TWI 4.03-52-C	102	3,7	1¼	≥ 0,70	-	-	-	6079264	C	2.340,-
TWI 4.05-04-CI	102	0,55	1½	≥ 0,40	6079224	A	882,-	6079264	A	757,-
TWI 4.05-06-CI	102	0,55	1½	≥ 0,40	6079225	A	927,-	6079265	A	803,-
TWI 4.05-08-CI	102	0,75	1½	≥ 0,40	6079226	A	980,-	6079266	A	864,-
TWI 4.05-12-CI	102	1,5	1½	≥ 0,40	6079227	A	1.304,-	6079267	A	1.098,-
TWI 4.05-17-CI	102	2,2	1½	≥ 0,40	6079228	A	1.600,-	6079268	A	1.315,-
TWI 4.05-21-CI	102	2,2	1½	≥ 0,40	6079229	B	1.664,-	6079269	A	1.378,-
TWI 4.05-25-CI	102	2,2	1½	≥ 0,40	6079230	B	1.763,-	6079270	A	1.454,-
TWI 4.05-33-CI	102	3	1½	≥ 0,40	-	-	-	6079271	B	1.932,-
TWI 4.05-38-C	102	3,7	1½	≥ 0,40	-	-	-	6079293	C	2.159,-
TWI 4.05-44-C	102	4	1½	≥ 0,40	-	-	-	6079293	C	2.386,-
TWI 4.09-05-CI	102	1,1	2	≥ 0,40	6079231	B	1.089,-	6079272	A	1.034,-
TWI 4.09-07-CI	102	1,1	2	≥ 0,40	6079232	A	1.174,-	6079273	A	1.112,-
TWI 4.09-10-CI	102	1,5	2	≥ 0,40	6079233	A	1.535,-	6079274	A	1.318,-
TWI 4.09-12-CI	102	2,2	2	≥ 0,40	6079234	A	1.853,-	6079275	A	1.553,-
TWI 4.09-15-CI	102	2,2	2	≥ 0,40	6079235	A	1.979,-	6079276	A	1.714,-
TWI 4.09-18-CI	102	3	2	≥ 0,40	-	-	-	6079277	A	2.249,-
TWI 4.09-21-C	102	3,7	2	≥ 0,40	-	-	-	6079293	A	2.371,-
TWI 4.09-25-C	102	3,7	2	≥ 0,40	-	-	-	6079294	A	2.543,-
TWI 4.09-30-C	102	5,5	2	≥ 0,40	-	-	-	6079294	C	3.068,-
TWI 4.09-37-C	102	5,5	2	≥ 0,40	-	-	-	6079294	A	3.352,-
TWI 4.14-04-CI	102	1,1	2	≥ 0,40	6081540	A	1.297,-	6081543	A	1.169,-
TWI 4.14-06-CI	102	1,5	2	≥ 0,40	6081541	A	1.586,-	6081544	A	1.442,-
TWI 4.14-08-CI	102	2,2	2	≥ 0,40	6081542	A	1.999,-	6081545	A	1.785,-

☞ = S - em stock ; A - aprox 2 semanas ; B - aprox 3 semanas ; C - aprox 4 semanas ; D - Sob consulta
 Reservado ao direito de introduzir modificações, para mais informação técnica consulte os nossos catálogos.

Grupo de produto: PG5

Wilo-Sub TWI 4

Modelo	Diâmetro do motor		Potência do motor	Ligação de compressão	Índice de eficiência mínima (MEI)	Ref. 1~230 V, 50 Hz		Ref. 3~400 V, 50 Hz		
	∅ mm	P ₂ kW				EUR	EUR			
TWI 4.14-11-CI	102	3	2	2	≥ 0,40	-	-	6081546	A	2.235,-
TWI 4.14-13-CI	102	3	2	2	≥ 0,40	-	-	6081547	A	2.002,-
TWI 4.14-15-C	102	4	2	2	≥ 0,40	-	-	6081548	A	2.948,-
TWI 4.14-17-C	102	4	2	2	≥ 0,40	-	-	6081549	A	3.142,-
TWI 4.14-20-C	102	5,5	2	2	≥ 0,40	-	-	6081550	A	3.589,-
TWI 4.14-23-C	102	5,5	2	2	≥ 0,40	-	-	6081551	A	3.852,-
TWI 4.14-27-C	102	7,5	2	2	≥ 0,40	-	-	6081552	A	4.722,-
TWI 4.14-31-C	102	7,5	2	2	≥ 0,40	-	-	6081553	A	5.135,-

Curvas

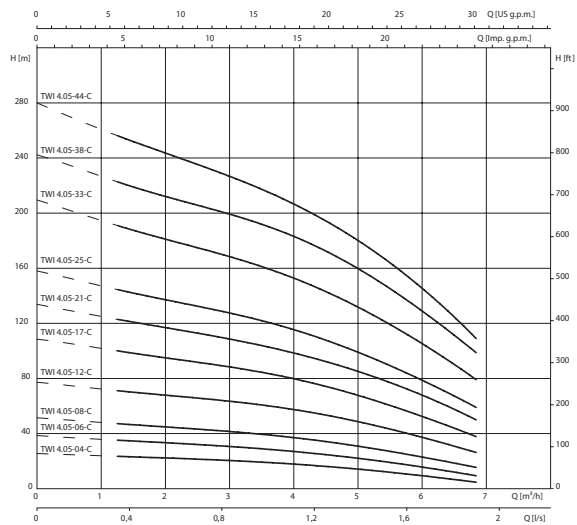
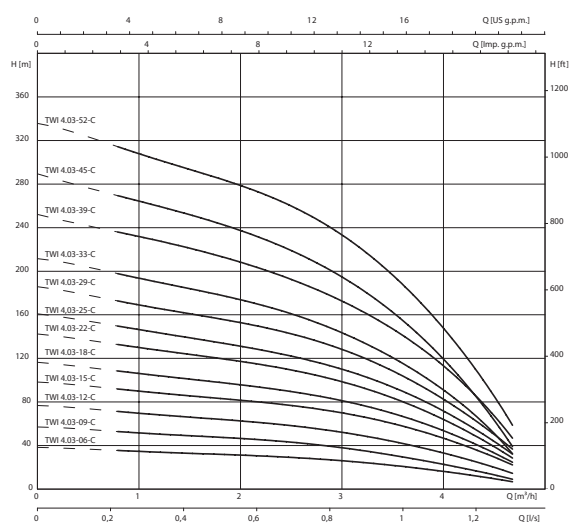
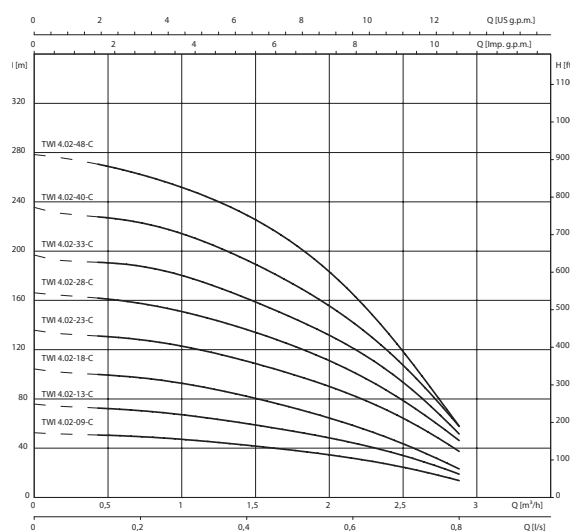
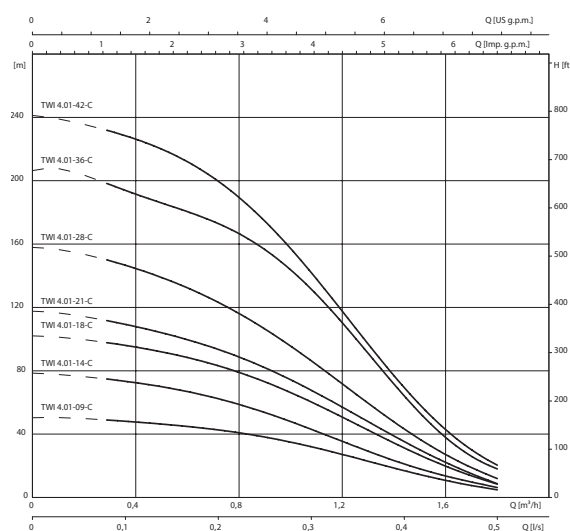

Abastecimento de água

☛ = S - em stock ; A - aprox 2 semanas ; B - aprox 3 semanas ; C - aprox 4 semanas ; D - Sob consulta
Reservado ao direito de introduzir modificações, para mais informação técnica consulte os nossos catálogos.

Curvas

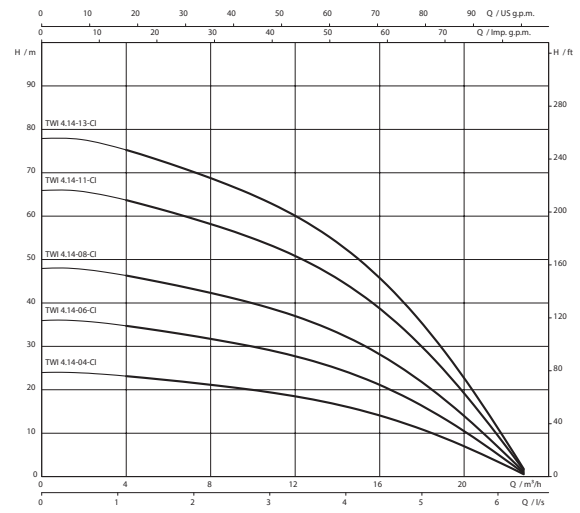
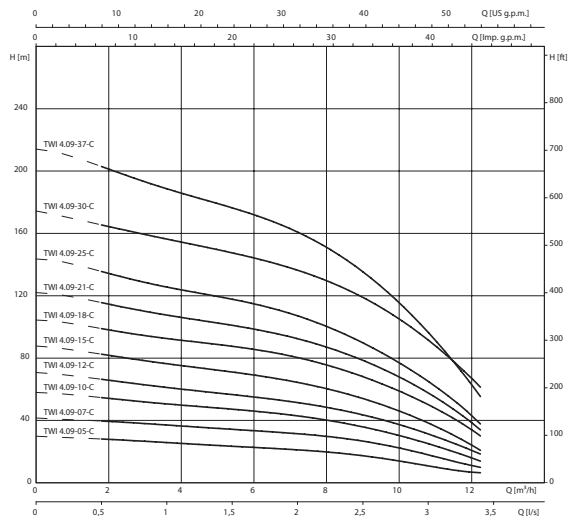

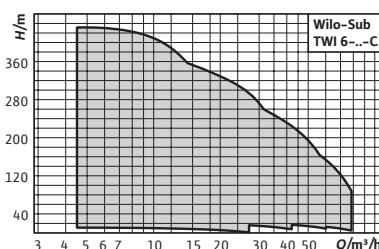

Acessórios

Para bombas submersíveis

Página

494

Designação

Exemplo: **Wilo TWI 6.18 - 20 - CI - SD**
TWI Série
6 Diâmetro nominal em polegadas
18 Caudal nominal (m³/h)
20 Número de impulsos
C Nova geração
I Camisa do motor em 1.4571, ligação do motor através do conector plano
SD Estrela-Triângulo



Wilo-Sub TWI 6

Tipo

Bomba submersível, multicelular, de furo de 6", para instalação horizontal ou vertical.

Aplicação

- Para abastecimento/fornecimento de água ou de água potável, desde poços ou cisternas
- Abastecimento de água para uso industrial
- Para o abastecimento de água doméstica, rega por aspersão e irrigação
- Aumento da pressão
- Redução do nível de água
- Para a impulsão de água limpa sem componentes de fibras longas nem abrasivas

Incluído

- Conjunto hidráulico + motor já montados
- 4/5/10m de cabo de ligação homologado para o uso com água potável (secção: 4x2,5mm² ou 4x4mm²)
- Instruções de instalação e funcionamento

Alimentação elétrica

3~400 V, 50 Hz

Características especiais

Vantagens do produto

- Ciclo de vida útil prolongado graças ao aço inoxidável resistente à corrosão. Opção em versão AISI 316.
- Homologação A.Q.S. para uso com água potável.

Indicação

Bombas submersíveis noutras versões **Sob consulta**.

Ter em conta as composições dos motores:

- Motor standard de 6" e SD com terminais do corpo em ferro fundido.
- Motor standard de 4" com corpo totalmente em aço inoxidável.

Grupo de produto: PG6

Modelo	Diâmetro do motor	Potência do motor	Ligação de compressão	Índice de eficiência mínima (MEI)	Tipo de arranque	Ref.		
	∅ mm	P ₂ kW	Rp					
TWI 6.18-01-CI	102	0,55	2½	≥ 0,40	Direto	6079282	C	1.163,-
TWI 6.18-02-CI	102	1,5	2½	≥ 0,40	Direto	6079283	A	1.405,-
TWI 6.18-04-CI	102	2,2	2½	≥ 0,40	Direto	6079284	A	1.673,-

☞ = S - em stock ; A - aprox 2 semanas ; B - aprox 3 semanas ; C - aprox 4 semanas ; D - Sob consulta
 Reservado ao direito de introduzir modificações, para mais informação técnica consulte os nossos catálogos.

Wilo-Sub TWI 6								
Modelo	Diâmetro do motor	Potência do motor	Ligação de compressão	Índice de eficiência mínima (MEI)	Tipo de arranque	Ref.		
	∅ mm	P ₂ kW	Rp					EUR
TWI 6.18-05-CI	102	3	2½	≥ 0,40	Direto	6079285	A	2.003,-
TWI 6.18-06-CI	102	3	2½	≥ 0,40	Direto	6079286	A	2.109,-
TWI 6.18-07-C	102	3,7	2½	≥ 0,40	Direto	6075205	A	2.379,-
TWI 6.18-10-C	102	5,5	2½	≥ 0,40	Direto	6075206	A	2.766,-
TWI 6.18-13-C	152	7,5	2½	≥ 0,40	Direto	6075207	A	3.617,-
TWI 6.18-17-C	152	9,3	2½	≥ 0,40	Direto	6075208	A	3.846,-
TWI 6.18-20-C	152	11	2½	≥ 0,40	Direto	6075209	C	4.625,-
TWI 6.18-20-C-SD	152	11	2½	≥ 0,40	Estrela-Triângulo	6075210	C	4.857,-
TWI 6.18-22-C	152	15	2½	≥ 0,40	Direto	6075211	C	5.191,-
TWI 6.18-22-C-SD	152	15	2½	≥ 0,40	Estrela-Triângulo	6075212	C	5.451,-
TWI 6.18-24-C	152	15	2½	≥ 0,40	Direto	6075213	C	5.361,-
TWI 6.18-24-C-SD	152	15	2½	≥ 0,40	Estrela-Triângulo	6075214	C	5.629,-
TWI 6.18-27-C	152	15	2½	≥ 0,40	Direto	6075215	C	5.611,-
TWI 6.18-27-C-SD	152	15	2½	≥ 0,40	Estrela-Triângulo	6075216	C	5.891,-
TWI 6.18-29-C	152	18,5	2½	≥ 0,40	Direto	6075217	D	6.031,-
TWI 6.18-29-C-SD	152	18,5	2½	≥ 0,40	Estrela-Triângulo	6075218	D	6.334,-
TWI 6.18-31-C	152	18,5	2½	≥ 0,40	Direto	6075219	D	6.227,-
TWI 6.18-31-C-SD	152	18,5	2½	≥ 0,40	Estrela-Triângulo	6075220	D	6.537,-
TWI 6.18-33-C	152	18,5	2½	≥ 0,40	Direto	6075221	D	6.421,-
TWI 6.18-33-C-SD	152	18,5	2½	≥ 0,40	Estrela-Triângulo	6075222	D	6.742,-
TWI 6.18-36-C	152	22	2½	≥ 0,40	Direto	6075223	D	7.002,-
TWI 6.18-36-C-SD	152	22	2½	≥ 0,40	Estrela-Triângulo	6075224	D	7.353,-
TWI 6.18-38-C	152	22	2½	≥ 0,40	Direto	6075225	D	7.198,-
TWI 6.18-38-C-SD	152	22	2½	≥ 0,40	Estrela-Triângulo	6075226	D	7.558,-
TWI 6.18-40-C	152	22	2½	≥ 0,40	Direto	6075227	D	7.392,-
TWI 6.18-40-C-SD	152	22	2½	≥ 0,40	Estrela-Triângulo	6075228	D	7.762,-
TWI 6.30-02-CI	102	2,2	3	≥ 0,40	Direto	6079287	A	1.554,-
TWI 6.30-03-CI	102	3	3	≥ 0,40	Direto	6079288	A	2.022,-
TWI 6.30-04-C	102	3,7	3	≥ 0,40	Direto	6075231	A	2.150,-
TWI 6.30-06-C	102	5,5	3	≥ 0,40	Direto	6075232	A	2.665,-
TWI 6.30-08-C	152	7,5	3	≥ 0,40	Direto	6075233	A	3.438,-
TWI 6.30-11-C	152	11	3	≥ 0,40	Direto	6075234	A	4.120,-
TWI 6.30-11-C-SD	152	11	3	≥ 0,40	Estrela-Triângulo	6075235	C	4.327,-
TWI 6.30-13-C	152	15	3	≥ 0,40	Direto	6075236	A	4.597,-
TWI 6.30-13-C-SD	152	15	3	≥ 0,40	Estrela-Triângulo	6075237	C	4.827,-
TWI 6.30-15-C	152	15	3	≥ 0,40	Direto	6075238	A	5.095,-
TWI 6.30-15-C-SD	152	15	3	≥ 0,40	Estrela-Triângulo	6075239	C	5.350,-
TWI 6.30-17-C	152	15	3	≥ 0,40	Direto	6075240	A	5.216,-
TWI 6.30-17-C-SD	152	15	3	≥ 0,40	Estrela-Triângulo	6075241	C	5.477,-
TWI 6.30-19-C	152	18,5	3	≥ 0,40	Direto	6075242	C	5.678,-
TWI 6.30-19-C-SD	152	18,5	3	≥ 0,40	Estrela-Triângulo	6075243	C	5.962,-
TWI 6.30-21-C	152	18,5	3	≥ 0,40	Direto	6075244	C	5.900,-
TWI 6.30-21-C-SD	152	18,5	3	≥ 0,40	Estrela-Triângulo	6075245	C	6.195,-
TWI 6.30-24-C	152	22	3	≥ 0,40	Direto	6075246	C	6.747,-
TWI 6.30-24-C-SD	152	22	3	≥ 0,40	Estrela-Triângulo	6075247	C	7.085,-

 S - em stock ; A - aprox 2 semanas ; B - aprox 3 semanas ; C - aprox 4 semanas ; D - Sob consulta
 Reservado ao direito de introduzir modificações, para mais informação técnica consulte os nossos catálogos.

Grupo de produto: PG6

Wilo-Sub TWI 6								
Modelo	Diâmetro do motor	Potência do motor	Ligação de compressão	Índice de eficiência mínima (MEI)	Tipo de arranque	Ref.		
	∅ mm	P ₂ kW	R _p					EUR
TWI 6.30-26-C	152	30	3	≥ 0,40	Direto	6075248	C	7.829,-
TWI 6.30-26-C-SD	152	30	3	≥ 0,40	Estrela-Triângulo	6075249	C	8.220,-
TWI 6.30-29-C	152	30	3	≥ 0,40	Direto	6075250	C	8.349,-
TWI 6.30-29-C-SD	152	30	3	≥ 0,40	Estrela-Triângulo	6075251	C	8.765,-
TWI 6.30-32-C	152	30	3	≥ 0,40	Direto	6075252	C	8.543,-
TWI 6.30-32-C-SD	152	30	3	≥ 0,40	Estrela-Triângulo	6075253	C	8.970,-
TWI 6.30-35-C	152	30	3	≥ 0,40	Direto	6075254	C	8.737,-
TWI 6.30-35-C-SD	152	30	3	≥ 0,40	Estrela-Triângulo	6075255	C	9.174,-
TWI 6.50-02-CI	102	3	3	≥ 0,40	Direto	6079289	A	2.172,-
TWI 6.50-03-C	102	5,5	3	≥ 0,40	Direto	6075257	A	2.735,-
TWI 6.50-05-C	152	7,5	3	≥ 0,40	Direto	6075258	A	3.144,-
TWI 6.50-07-C	152	11	3	≥ 0,40	Direto	6075259	A	3.582,-
TWI 6.50-07-C-SD	152	11	3	≥ 0,40	Estrela-Triângulo	6075260	C	3.761,-
TWI 6.50-10-C	152	15	3	≥ 0,40	Direto	6075261	A	5.442,-
TWI 6.50-10-C-SD	152	15	3	≥ 0,40	Estrela-Triângulo	6075262	C	5.715,-
TWI 6.50-12-C	152	18,5	3	≥ 0,40	Direto	6075263	A	5.947,-
TWI 6.50-12-C-SD	152	18,5	3	≥ 0,40	Estrela-Triângulo	6075264	C	6.244,-
TWI 6.50-15-C	152	22	3	≥ 0,40	Direto	6075265	A	6.841,-
TWI 6.50-15-C-SD	152	22	3	≥ 0,40	Estrela-Triângulo	6075266	C	7.182,-
TWI 6.50-17-C	152	30	3	≥ 0,40	Direto	6075267	C	8.214,-
TWI 6.50-17-C-SD	152	30	3	≥ 0,40	Estrela-Triângulo	6075268	C	8.625,-
TWI 6.50-19-C	152	30	3	≥ 0,40	Direto	6075269	C	8.501,-
TWI 6.50-19-C-SD	152	30	3	≥ 0,40	Estrela-Triângulo	6075270	C	8.926,-
TWI 6.50-22-C	152	37	3	≥ 0,40	Direto	6075271	C	9.095,-
TWI 6.50-22-C-SD	152	37	3	≥ 0,40	Estrela-Triângulo	6075272	C	9.551,-
TWI 6.50-24-C	152	37	3	≥ 0,40	Direto	6075273	C	11.302,-
TWI 6.50-24-C-SD	152	37	3	≥ 0,40	Estrela-Triângulo	6075274	C	11.867,-
TWI 6.60-02-C	102	3,7	3	≥ 0,40	Direto	6075275	A	2.302,-
TWI 6.60-03-C	102	5,5	3	≥ 0,40	Direto	6075276	A	2.721,-
TWI 6.60-04-C	152	7,5	3	≥ 0,40	Direto	6075277	A	3.405,-
TWI 6.60-06-C	152	11	3	≥ 0,40	Direto	6075278	A	4.116,-
TWI 6.60-06-C-SD	152	11	3	≥ 0,40	Estrela-Triângulo	6075279	C	4.322,-
TWI 6.60-08-C	152	15	3	≥ 0,40	Direto	6075280	S	4.977,-
TWI 6.60-08-C-SD	152	15	3	≥ 0,40	Estrela-Triângulo	6075281	C	5.226,-
TWI 6.60-10-C	152	18,5	3	≥ 0,40	Direto	6075282	A	5.564,-
TWI 6.60-10-C-SD	152	18,5	3	≥ 0,40	Estrela-Triângulo	6075283	C	5.842,-
TWI 6.60-12-C	152	22	3	≥ 0,40	Direto	6075284	A	5.889,-
TWI 6.60-12-C-SD	152	22	3	≥ 0,40	Estrela-Triângulo	6075285	C	6.185,-
TWI 6.60-14-C	152	30	3	≥ 0,40	Direto	6075286	C	7.708,-
TWI 6.60-14-C-SD	152	30	3	≥ 0,40	Estrela-Triângulo	6075287	C	8.092,-
TWI 6.60-16-C	152	30	3	≥ 0,40	Direto	6075288	C	8.023,-
TWI 6.60-16-C-SD	152	30	3	≥ 0,40	Estrela-Triângulo	6075289	C	8.424,-
TWI 6.60-18-C	152	30	3	≥ 0,40	Direto	6075290	C	8.360,-
TWI 6.60-18-C-SD	152	30	3	≥ 0,40	Estrela-Triângulo	6075291	C	8.779,-
TWI 6.60-20-C	152	37	3	≥ 0,40	Direto	6075292	C	10.566,-
TWI 6.60-20-C-SD	152	37	3	≥ 0,40	Estrela-Triângulo	6075293	C	11.095,-

 = S - em stock ; A - aprox 2 semanas ; B - aprox 3 semanas ; C - aprox 4 semanas ; D - Sob consulta
Reservado ao direito de introduzir modificações, para mais informação técnica consulte os nossos catálogos.

Curvas

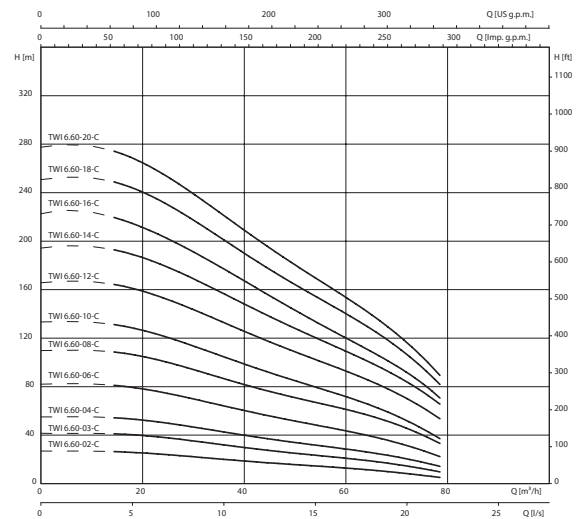
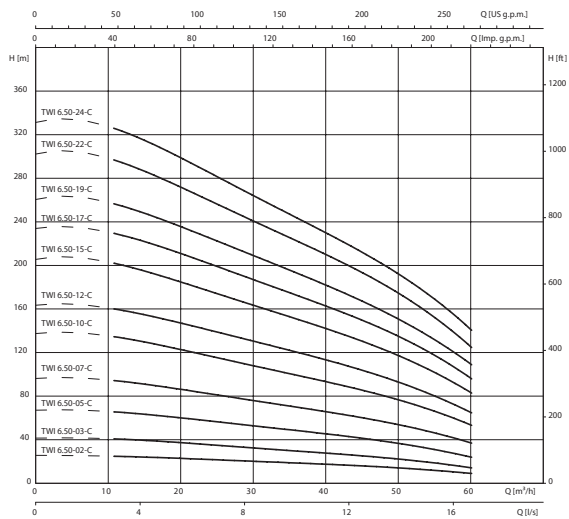
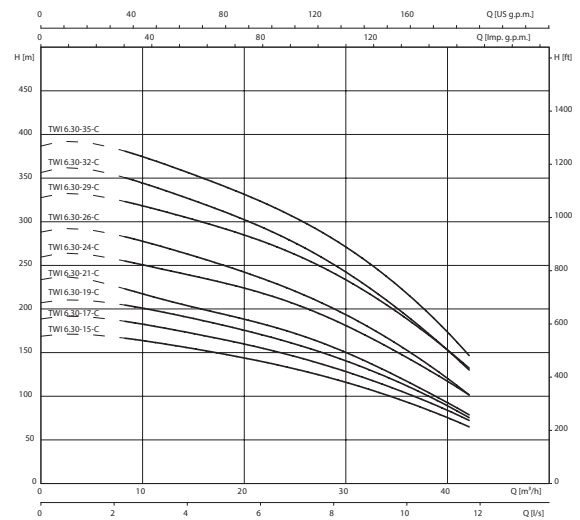
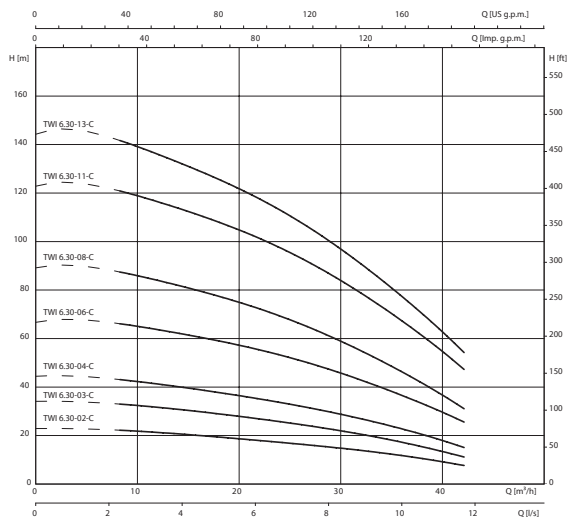
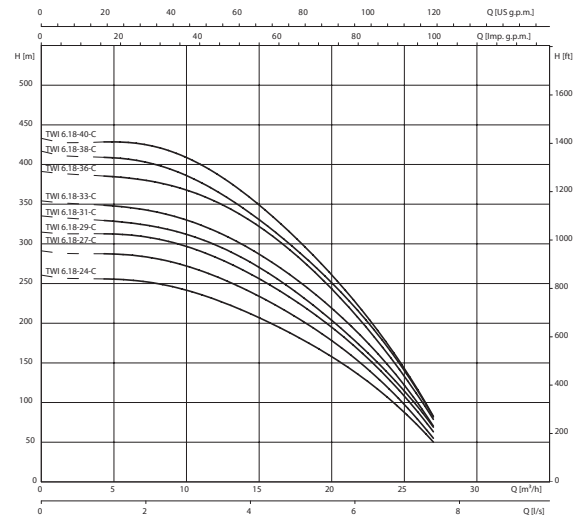
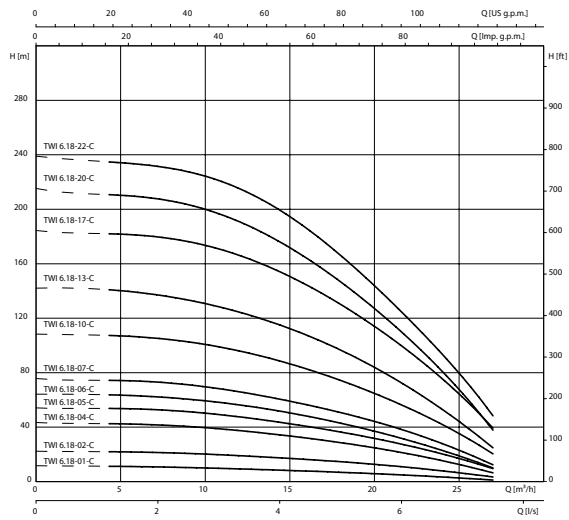

Reservado ao direito de introduzir modificações, para mais informação técnica consulte os nossos catálogos.

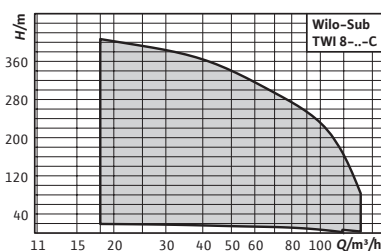

Acessórios

Para bombas submersíveis

Página

494

Designação

Exemplo: **Wilo TWI 8.80 - 20 - CI - SD**
TWI Série
8 Diâmetro nominal em polegadas
80 Caudal nominal (m³/h)
20 Número de impulsores
C Nova geração
SD Estrela-Triângulo



Wilo-Sub TWI 8

Tipo

Bomba submersível, multicelular, de furo de 8", para instalação horizontal ou vertical.

Aplicação

- Para abastecimento/fornecimento de água ou de água potável, desde poços ou cisternas
- Abastecimento de água para uso industrial
- Para o abastecimento de água doméstica, rega por aspersão e irrigação
- Aumento da pressão
- Redução do nível de água
- Para a impulsão da água em aplicações industriais
- Para a impulsão de água limpa sem componentes de fibras longas nem abrasivas

Incluído

- Conjunto hidráulico + motor já montados
- 4/8/10m de cabo de ligação homologado para o uso com água potável (secção: 4x2,5mm² ou 4x4mm² ou cabos individuais)
- Instruções de instalação e funcionamento

Características especiais

Vantagens do produto

- Ciclo de vida útil prolongado graças ao aço inoxidável resistente à corrosão. Opção em versão AISI 316.
- Homologação A.Q.S. para uso com água potável.

Alimentação elétrica

3~400 V, 50 Hz

Indicação

Bombas submersíveis noutras versões **Sob consulta**.

Ter em conta a composição dos motores:

- As extremidades do corpo dos motores são de ferro fundido.

Grupo de produto: PG6

Wilo-Sub TWI 8							
Modelo	Diâmetro do motor	Potência nominal do motor	Ligação de com-pressão	Tipo de arranque	Ref.		
	∅ mm	P ₂ kW	Rp				
TWI 8.80-01-C	152	4	5	Direto	6075400	D	3.507,-
TWI 8.80-02-C-SD	152	7,5	5	Estrela-Triângulo	6075401	D	4.331,-
TWI 8.80-03-C-SD	152	11	5	Estrela-Triângulo	6075402	D	4.915,-
TWI 8.80-04-C-SD	152	15	5	Estrela-Triângulo	6075403	D	5.224,-

Wilo-Sub TWI 8							
Modelo	Diâmetro do motor \varnothing mm	Potência nominal do motor P_2 kW	Ligação de compressão R_p	Tipo de arranque	Ref.		
							EUR
TWI 8.80-05-C-SD	152	18,5	5	Estrela-Triângulo	6075404	D	5.837,-
TWI 8.80-06-C-SD	152	22	5	Estrela-Triângulo	6075405	D	6.944,-
TWI 8.80-07-C-SD	152	30	5	Estrela-Triângulo	6075406	D	8.139,-
TWI 8.80-08-C-SD	152	30	5	Estrela-Triângulo	6075407	D	8.427,-
TWI 8.80-09-C-SD	152	30	5	Estrela-Triângulo	6075408	D	8.820,-
TWI 8.80-10-C-SD	152	37	5	Estrela-Triângulo	6075409	D	10.435,-
TWI 8.80-11-C-SD	152	45	5	Estrela-Triângulo	6075410	D	11.978,-
TWI 8.80-12-C-SD	203	55	5	Estrela-Triângulo	6075411	D	15.261,-
TWI 8.80-15-C-SD	203	75	5	Estrela-Triângulo	6075412	D	19.033,-
TWI 8.80-16-C-SD	203	75	5	Estrela-Triângulo	6075413	D	19.284,-
TWI 8.80-18-C-SD	203	75	5	Estrela-Triângulo	6075414	D	20.150,-
TWI 8.80-20-C-SD	203	75	5	Estrela-Triângulo	6075415	D	20.517,-
TWI 8.90-01-C	152	5,5	5	Direto	6075416	D	3.758,-
TWI 8.90-02-C-SD	152	9,3	5	Estrela-Triângulo	6075417	D	4.254,-
TWI 8.90-03-C-SD	152	15	5	Estrela-Triângulo	6075418	D	5.056,-
TWI 8.90-04-C-SD	152	18,5	5	Estrela-Triângulo	6075419	D	5.702,-
TWI 8.90-05-C-SD	152	22	5	Estrela-Triângulo	6075420	D	6.708,-
TWI 8.90-06-C-SD	152	30	5	Estrela-Triângulo	6075421	D	8.064,-
TWI 8.90-07-C-SD	152	37	5	Estrela-Triângulo	6075422	D	9.721,-
TWI 8.90-08-C-SD	152	37	5	Estrela-Triângulo	6075423	D	10.137,-
TWI 8.90-09-C-SD	152	45	5	Estrela-Triângulo	6075424	D	11.595,-
TWI 8.90-10-C-SD	203	55	5	Estrela-Triângulo	6075425	D	14.702,-
TWI 8.90-11-C-SD	203	55	5	Estrela-Triângulo	6075426	D	15.191,-
TWI 8.90-12-C-SD	203	55	5	Estrela-Triângulo	6075427	D	15.401,-
TWI 8.90-13-C-SD	203	75	5	Estrela-Triângulo	6075428	D	18.514,-
TWI 8.90-14-C-SD	203	75	5	Estrela-Triângulo	6075429	D	19.191,-
TWI 8.90-15-C-SD	203	75	5	Estrela-Triângulo	6075430	D	19.378,-
TWI 8.90-17-C-SD	203	93	5	Estrela-Triângulo	6075431	D	23.140,-
TWI 8.90-18-C-SD	203	93	5	Estrela-Triângulo	6075432	D	23.539,-
TWI 8.90-20-C-SD	203	93	5	Estrela-Triângulo	6075433	D	24.101,-

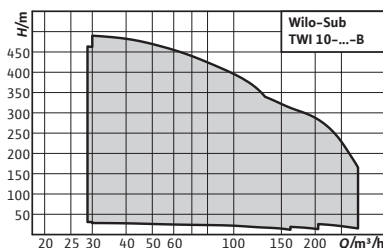

Acessórios

Para bombas submersíveis

Página

494

Designação

Exemplo: **Wilo TWI 010.215**
TWI Série
10 Diâmetro nominal em polegadas
215 Caudal nominal (m³/h)



Wilo-Sub TWI 10

Tipo

Bomba submersível, multicelular, de furo de 10", para instalação horizontal ou vertical.

Aplicação

- Para abastecimento/fornecimento de água ou de água potável, desde poços ou cisternas
- Abastecimento de água para uso industrial
- Para o abastecimento de água doméstica, rega por aspersão e irrigação
- Aumento da pressão
- Redução do nível de água
- Para a impulsão de água limpa sem componentes de fibras longas nem abrasivas

Incluído

- Conjunto hidráulico + motor já montados
- Cabo de ligação homologado para o uso com água potável, a secção e o comprimento do cabo pode ser standard ou adaptar-se aos requisitos do cliente
- Instruções de instalação e funcionamento

Características especiais

Vantagens do produto

- Design hidráulico otimizado com um rendimento até 80%.
- Ciclo de vida útil prolongado graças ao aço inoxidável resistente à corrosão. Opção em versão AISI 316.

Alimentação elétrica

3~400 V, 50 Hz

Indicação

Bombas submersíveis noutras versões **Sob consulta.**

Grupo de produto:PG3

Wilo-Sub TWI 10			
Modelo	Ref.		
			EUR
TWI 010.125	Sob consulta	D	Sob consulta
TWI 010.160	Sob consulta	D	Sob consulta
TWI 010.215	Sob consulta	D	Sob consulta

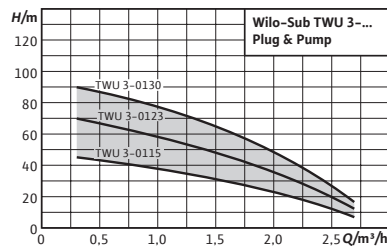

Acessórios **Página**
Para bombas submersíveis 494

Designação

Exemplo: **Wilo TWU 3 - 0115 - Plug&Pump/FC**

TWU Série
3 Diâmetro nominal em polegadas
01 Caudal nominal (m³/h)
15 Número de impulsores
Plug&Pump Sistema de instalação rápida
FC Versão
 FC = pack Sub-I com HiControl 1
 DS = pack Sub-II com pressostato e vaso de expansão

Wilo-Sub TWU 3 Plug & Pump



Tipo

Sistema de abastecimento de água com bomba submersível, dispositivo de controlo e acessórios completos.

Aplicação

- Abastecimento de água a partir de furos, poços e cisternas.
- Rega por aspersão e irrigação.
- Impulsão de água limpa sem componentes de fibras longas nem abrasivas.

Incluído

Sistema Wilo-Plug & Pump Sub-I para a irrigação de jardins em zonas verdes de âmbito doméstico:

- Totalmente montado
- 30m de cabo de ligação homologado para o uso com água potável (secção: 4x1,5mm²)
- Quadro com condensador, proteção térmica do motor e interruptor ON/OFF
- Wilo-HiControl 1 (FC); dispositivo de controlo por pressão e fluxo, com proteção integrada contra falta de água
- 30m de cabo de segurança
- Instruções de instalação e funcionamento

Sistema Wilo-Plug & Pump Sub-II para o abastecimento de água em moradias e apartamentos:

- Totalmente montado
- 30m de cabo de ligação homologado para o uso com água potável (secção: 4x1,5mm²)
- Quadro com condensador, proteção térmica do motor e interruptor ON/OFF

Características especiais

Vantagens do produto

- Instalação simples graças aos seus componentes pré-montados.
- Peças em contacto com o fluído resistentes à corrosão.
- Válvula de retenção integrada.

- Comutação por pressão Wilo 0 – 10 bar. Inclui vaso de expansão de 18 litros, manómetro, válvula de corte e pressostato
- 30m de cabo de segurança
- Instruções de instalação e funcionamento

Alimentação elétrica

1~230 V, 50 Hz

Indicação

Sistema de rega por aspersão Wilo-Sub-I para irrigação de jardins (FC)

Inclui HiControl. Pronto a ser ligado, com cabo de ligação de 30m. Cabo de segurança de 30m, acessórios para ligação hidráulica, abraçadeiras para o cabo de segurança.

Sistema de rega por aspersão Wilo-Sub-II para abastecimento de água doméstica (DS)

Inclui kit de controlo com pressostato. Pronto a ser ligado, com cabo de ligação de 30m. Vaso de expansão de membrana de 18 litros, PN16, cabo de segurança de 30m, acessórios para ligação hidráulica e abraçadeiras para o cabo de segurança.

Grupo de produto: PG5

Wilo-Sub TWU 3 Plug & Pump

Modelo	Diâmetro do motor \varnothing mm	Potência nominal do motor P_2 kW	Ligação de compressão Rp	Ref. 1~230 V, 50 Hz		
						EUR
TWU 3-0115-Plug&Pump/FC	76	0,37	1	4091647	A	1.631,-
TWU 3-0123-Plug&Pump/FC	76	0,55	1	4091649	A	1.745,-
TWU 3-0130-Plug&Pump/FC	76	0,75	1	4091650	A	1.817,-

Grupo de produto: PG5

Wilo-Sub TWU 3 Plug & Pump

Modelo	Diâmetro do motor \varnothing mm	Potência nominal do motor P_2 kW	Ligação de compressão Rp	Ref. 1~230 V, 50 Hz		
						EUR
TWU 3-0115-Plug&Pump/DS	76	0,37	1	4091654	B	1.793,-
TWU 3-0123-Plug&Pump/DS	76	0,55	1	4091655	A	1.908,-
TWU 3-0130-Plug&Pump/DS	76	0,75	1	4091656	B	2.032,-

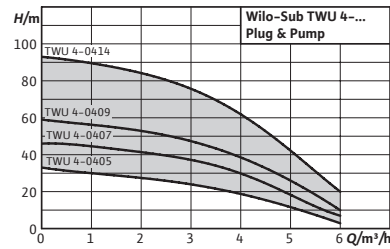

Acessórios

Para bombas submersíveis

Página

494

Designação

Exemplo: **Wilo TWU 4 - 0405 - Plug&Pump/FC**

TWU

Série

4

Diâmetro nominal em polegadas

04

Caudal nominal (m³/h)

05

Número de impulsores

Plug&Pump

Sistema de instalação rápida

FC

Versão

FC = pack sub-I com HiControl 1

DS = pack sub-II com pressostato e vaso de expansão

Wilo-Sub TWU 4 Plug & Pump



Tipo

Sistema de abastecimento de água com bomba submersível, dispositivo de controlo e acessórios completos.

Aplicação

Sistema de abastecimento de água destinado ao uso doméstico:

- Máquinas de lavar a roupa
- Rega por aspersão de jardins
- Captação de água para uso industrial

Incluído

Sistema Wilo-Plug & Pump Sub-I para a irrigação de jardins em zonas verdes de âmbito doméstico:

- Totalmente montado
- 30m de cabo de ligação homologado para o uso com água potável (secção: 4x1,5mm²)
- Quadro com condensador, proteção térmica do motor e interruptor ON/OFF
- Wilo-HiControl 1 (FC); dispositivo de controlo por pressão e fluxo, com proteção integrada contra falta de água
- 30m de cabo de segurança
- Instruções de instalação e funcionamento

Características especiais

Vantagens do produto

- Instalação simples graças aos componentes pré-montados e pré-conectados.
- Peças em contacto com o fluído resistentes à corrosão.
- Válvula de retenção integrada.
- Ciclo de vida útil alargado graças ao uso de impulsos flutuantes.

Sistema Wilo-Plug & Pump Sub-II para o abastecimento de água em moradias e apartamentos:

- Totalmente montado
- 30m de cabo de ligação homologado para o uso com água potável (secção: 4x1,5mm²)
- Quadro com condensador, proteção térmica do motor e interruptor ON/OFF
- Kit de controlo com pressostato Wilo 0 – 10 bar. Inclui vaso de expansão de 18 litros, manómetro, válvula de corte e pressostato
- 30m de cabo de segurança
- Acessórios de montagem: peça em T, peça de redução R 1¼ em R 1 e 8x abraçadeiras
- Instruções de instalação e funcionamento

Alimentação elétrica

1~230 V, 50 Hz

Grupo de produto: PG5

Wilo-Sub TWU 4 Plug & Pump							
Modelo	Diâmetro do motor	Potência nominal do motor	Ligação de compressão	Índice de eficiência mínima (MEI)	Ref.		
	\varnothing mm	P_2 kW	R_p		1~230 V, 50 Hz		
							EUR
TWU 4-0405-C-Plug&Pump/FC	102	0,37	1¼	≥ 0,70	6049385	A	1.158,-
TWU 4-0407-C-Plug&Pump/FC	102	0,55	1¼	≥ 0,70	6049386	A	1.198,-
TWU 4-0409-C-Plug&Pump/FC	102	0,75	1¼	≥ 0,70	6049387	A	1.242,-

Grupo de produto: PG5

Wilo-Sub TWU 4 Plug & Pump							
Modelo	Diâmetro do motor	Potência nominal do motor	Ligação de compressão	Índice de eficiência mínima (MEI)	Ref.		
	\varnothing mm	P_2 kW	R_p		1~230 V, 50 Hz		
							EUR
TWU 4-0407-C-Plug&Pump/DS	102	0,55	1¼	≥ 0,70	6049388	A	1.302,-
TWU 4-0409-C-Plug&Pump/DS	102	0,75	1¼	≥ 0,70	6049389	A	1.346,-
TWU 4-0414-C-Plug&Pump/DS	102	1,1	1¼	≥ 0,70	6049390	A	1.450,-

Acessórios elétricos – Quadros						
Modelo	Descrição	Ref.		Grupo de produto	EUR	
						
Quadro ESK 1	Quadro de controlo para a ligação de uma bomba de abastecimento de água a partir de furos e depósitos (para moradias e apartamentos). Inclui 2 eletrodos submersíveis e 4 suportes para montagem mural. Com indicação de falta de água, seletor manual 0-automático, indicadores de funcionamento e avaria, assim como proteção eletrónica do motor contra sobrecorrente. Opção de ligação para 2 eletrodos submersíveis, interruptor de bóia e pressostato. Classe de proteção IP 54, pode ser utilizado com 230V e 400V. Apto para arranque direto.	Intensidade máx. 1-12A	4082990	S	PG14	434,-
Quadro PSK 1	Quadro de controlo para a ligação de uma bomba de abastecimento de água a partir de furos e depósitos (para moradias e apartamentos). Inclui 2 eletrodos submersíveis e 4 suportes para montagem mural. Com indicação de falta de água, seletor manual 0-automático, indicadores de funcionamento e avaria, assim como proteção eletrónica do motor contra sobrecorrente. Opção de ligação para 2 eletrodos submersíveis, interruptor de bóia e pressostato. Classe de proteção IP 54, pode ser utilizado com 230V e 400V. Apto para arranque direto.	Intensidade máx. 10 – 23 A	4084073	A	PG14	660,-
Quadro ER1-4,0 DOL	Quadro com proteção de motor eletrónica, teste de funcionamento, interruptor principal e interruptor de controlo, com indicação de falta de água e indicador de interrupção de tensão, indicação geral de avaria e funcionamento livre de tensão, tipo de proteção IP 54, utilizável com dispositivo de controlo de bombas e motores de 230V e 400V. Apto para arranque direto.	Intensidade máx. 10 A	2514754	S	PG14	1.212,-
Quadro ER1-5,5 DOL		Intensidade máx. 14 A	2515336	C	PG14	2.078,-
Quadro ER1-7,5 DOL		Intensidade máx. 18,5 A	2515337	C	PG14	2.204,-
Quadro ER1-11,0 DOL	Quadro de controlo com proteção eletrónica do motor, teste de funcionamento, interruptor principal e de controlo, com indicação de falta de água e de interrupção da tensão, indicação geral de avaria e de funcionamento livre de tensão, classe de proteção IP 54 (ER1-4,0/IP 41), pode ser utilizado com bombas e motores de 230V e 400V, sistema de regulação para bombas com motores aptos para arranque direto.	Intensidade máx. 24 A	2515338	C	PG14	2.825,-
Quadro ER1-15,0 DOL		Intensidade máx. 32 A	2515339	C	PG14	2.894,-
Quadro ER1-18,5 DOL		Intensidade máx. 39 A	2515340	C	PG14	3.190,-
Quadro ER1-22,0 DOL		Intensidade máx. 46A	2515341	C	PG14	3.373,-
Quadro ER1-5,5 SD		Intensidade máx. 14 A	2506610	C	PG14	2.368,-
Quadro ER1-7,5 SD		Intensidade máx. 18,5 A	2506614	C	PG14	2.394,-
Quadro ER1-11,0 SD	Quadro de controlo com proteção eletrónica do motor, teste de funcionamento, interruptor principal e de controlo, com indicação de falta de água e de interrupção da tensão, indicação geral de avaria e funcionamento livre de tensão, IP 54, pode ser utilizado com bombas e motores de 230V e 400V. Sistema de regulação para bombas com motores aptos para arranque estrela-triângulo.	Intensidade máx. 24 A	2506618	C	PG14	2.531,-
Quadro ER1-15,0 SD		Intensidade máx. 32 A	2506622	C	PG14	2.825,-
Quadro ER1-18,5 SD		Intensidade máx. 39 A	2516220	C	PG14	2.931,-
Quadro ER1-22,0 SD		Intensidade máx. 46 A	2516221	C	PG14	2.933,-

 = S – em stock ; A – aprox 2 semanas ; B – aprox 3 semanas ; C – aprox 4 semanas ; D – Sob consulta
Reservado ao direito de introduzir modificações, para mais informação técnica consulte os nossos catálogos.

Acessórios elétricos - Quadros						
Modelo	Descrição		Ref.		Grupo de produto	EUR
						
Quadro ER1-4,0 DOL-NR		Intensidade máx. 10 A	2516235	C	PG14	2.069,-
Quadro ER1-5,5 DOL-NR		Intensidade máx. 14 A	2516222	C	PG14	2.654,-
Quadro ER1-7,5 DOL-NR	Quadro de controlo com proteção eletrónica do motor, teste de funcionamento, interruptor principal e de controlo, com indicação de falta de água e de interrupção da tensão, indicação geral de avaria e funcionamento livre de tensão, IP 54, pode ser utilizado com 230V e 400V. Sistema de regulação para bombas com motores aptos para arranque direto. NR - relé de controlo de nível com disparo de alta precisão.	Intensidade máx. 18,5 A	2516223	C	PG14	2.669,-
Quadro ER1-11,0 DOL-NR		Intensidade máx. 24 A	2516224	C	PG14	3.401,-
Quadro ER1-15,0 DOL-NR		Intensidade máx. 32 A	2516225	C	PG14	3.446,-
Quadro ER1-18,5 DOL-NR		Intensidade máx. 39 A	2516226	C	PG14	3.768,-
Quadro ER1-22,0 DOL-NR		Intensidade máx. 46 A	2516227	C	PG14	3.975,-
Quadro ER1-4,0-SS		Intensidade máx. 10 A	2516236	C	PG14	2.650,-
Quadro ER1-5,5-SS		Intensidade máx. 14 A	2516228	C	PG14	2.775,-
Quadro ER1-7,5-SS	Quadro de controlo com proteção eletrónica do motor, teste de funcionamento, interruptor principal e de controlo, com indicação de falta de água e de interrupção da tensão, indicação geral de avaria e funcionamento livre de tensão, IP 54, pode ser utilizado com 230V e 400V. Inclui relé de nível com disparo preciso e dispositivo de arranque suave. Sistema de regulação para bombas com motores aptos para arranque suave (SS - Soft Start).	Intensidade máx. 18,5 A	2515347	C	PG14	3.693,-
Quadro ER1-11,0-SS		Intensidade máx. 24 A	2516229	C	PG14	3.725,-
Quadro ER1-15,0-SS		Intensidade máx. 32 A	2516230	C	PG14	5.532,-
Quadro ER1-18,5-SS		Intensidade máx. 39 A	2516231	C	PG14	5.857,-
Quadro ER1-22,0-SS		Intensidade máx. 46 A	2516232		PG14	6.291,-
Quadro ER-2	Quadro para montagem mural para operação de duas bombas com uma tensão de ligação de 230 e 400V. Controlo através de transdutor de pressão (não incluída).	Intensidade máx. por bomba 10 A	2511288	S	PG14	1.575,-
Quadro SK 277	Inclui 3 eletrodos, cada um com um cabo de 3m, para a proteção contra a falta de água para ligação direta a uma cisterna. Potência de ligação para motores até 3 kW no máximo.	-	180495295	A	PG14	1.003,-

 = S - em stock ; A - aprox 2 semanas ; B - aprox 3 semanas ; C - aprox 4 semanas ; D - Sob consulta
Reservado ao direito de introduzir modificações, para mais informação técnica consulte os nossos catálogos.

Acessórios elétricos - Quadros					
Modelo	Descrição	Ref.	Grupo de produto		EUR
					
CC-HVAC System 1 x 2,4A DOL WM WP		2540230	C	PG14	5.296,-
CC-HVAC System 2 x 2,4A DOL WM WP		2540231	C	PG14	5.830,-
CC-HVAC System 1 x 4,0A DOL WM WP		2540232	C	PG14	5.296,-
CC-HVAC System 2 x 4,0A DOL WM WP		2540233	C	PG14	5.830,-
CC-HVAC System 1 x 6,3A DOL WM WP		2540234	C	PG14	5.303,-
CC-HVAC System 2 x 6,3A DOL WM WP		2540235	C	PG14	5.777,-
CC-HVAC System 1 x 10,0A DOL WM WP		2540236	C	PG14	5.308,-
CC-HVAC System 2 x 10,0A DOL WM WP		2540237	C	PG14	5.821,-
CC-HVAC System 1 x 12,0A DOL WM WP		2540238	C	PG14	5.653,-
CC-HVAC System 2 x 12,0A DOL WM WP		2540239	C	PG14	6.229,-
CC-HVAC System 1 x 16,0A DOL WM WP		2540240	C	PG14	5.723,-
CC-HVAC System 2 x 16,0A DOL WM WP		2540241	C	PG14	6.295,-
CC-HVAC System 1 x 20,0A DOL WM WP		2540242	C	PG14	5.983,-
CC-HVAC System 2 x 20,0A DOL WM WP		2540243	C	PG14	6.615,-
CC-HVAC System 1 x 24,0A DOL WM WP		2540244	C	PG14	6.320,-
CC-HVAC System 2 x 24,0A DOL WM WP		2540245	C	PG14	6.960,-
CC-HVAC System 1 x 32,0A DOL WM WP		2540246	C	PG14	6.320,-
CC-HVAC System 2 x 32,0A DOL WM WP		2540247	C	PG14	7.379,-
CC-HVAC System 1 x 37,0A DOL WM WP		2540248	C	PG14	6.850,-
CC-HVAC System 2 x 37,0A DOL WM WP		2540249	C	PG14	8.334,-
CC-HVAC System 1 x 44,0A DOL WM WP		2540250	C	PG14	6.930,-
CC-HVAC System 2 x 44,0A DOL WM WP		2540251	C	PG14	8.148,-
CC-HVAC System 1 x 61,0A DOL WM WP		2540252	C	PG14	7.832,-
CC-HVAC System 2 x 61,0A DOL WM WP		2540253	C	PG14	8.995,-
CC-HVAC System 1 x 2,4A DOL FC WM WP		2540254	C	PG14	8.581,-
CC-HVAC System 2 x 2,4A DOL FC WM WP		2540255	C	PG14	9.319,-
CC-HVAC System 1 x 4,0A DOL FC WM WP		2540256	C	PG14	8.691,-
CC-HVAC System 2 x 4,0A DOL FC WM WP		2540257	C	PG14	9.436,-
CC-HVAC System 1 x 6,3A DOL FC WM WP		2540258	C	PG14	9.010,-
CC-HVAC System 2 x 6,3A DOL FC WM WP		2540259	C	PG14	9.752,-
CC-HVAC System 1 x 10,0A DOL FC WM WP		2540260	C	PG14	9.478,-
CC-HVAC System 2 x 10,0A DOL FC WM WP		2540261	C	PG14	10.453,-
CC-HVAC System 1 x 12,0A DOL FC BM WP		2540262	C	PG14	11.172,-
CC-HVAC System 2 x 12,0A DOL FC BM WP		2540263	C	PG14	11.599,-
CC-HVAC System 1 x 16,0A DOL FC BM WP		2540264	C	PG14	11.335,-
CC-HVAC System 2 x 16,0A DOL FC BM WP		2540265	C	PG14	12.149,-
CC-HVAC System 1 x 20,0A DOL FC BM WP		2540266	C	PG14	14.102,-
CC-HVAC System 2 x 20,0A DOL FC BM WP		2540267	C	PG14	15.111,-
CC-HVAC System 1 x 24,0A DOL FC BM WP		2540268	C	PG14	14.192,-
CC-HVAC System 2 x 24,0A DOL FC BM WP		2540269	C	PG14	15.219,-
CC-HVAC System 1 x 32,0A DOL FC BM WP		2540270	C	PG14	15.380,-
CC-HVAC System 2 x 32,0A DOL FC BM WP		2540271	C	PG14	16.599,-
CC-HVAC System 1 x 37,0A DOL FC BM WP		2540272	C	PG14	17.042,-
CC-HVAC System 2 x 37,0A DOL FC BM WP		2540273	C	PG14	19.728,-
CC-HVAC System 1 x 44,0A DOL FC BM WP		2540274	C	PG14	18.610,-
CC-HVAC System 2 x 44,0A DOL FC BM WP		2540275	C	PG14	20.274,-
CC-HVAC System 1 x 61,0A DOL FC BM WP		2540276	C	PG14	20.160,-
CC-HVAC System 2 x 61,0A DOL FC BM WP		2540277	C	PG14	21.906,-

Quadro de controlo CC totalmente eletrónico e arranque direto para ligar as bombas em instalações de abastecimento a partir de furos ou cisternas. Características: navegação por menu com visualização em vários idiomas e/ou ícones de navegação, armazenamento e emissão de dados de funcionamento, indicação e armazenamento de falhas, teste de continuidade do cabo da sonda, proteção do motor, ajustes avançados: 3 setpoints ajustáveis e regulador PID. Módulos opcionais para a ligação a sistemas de bus, tais como, Profibus, CAN, Modbus RTU, LON, BACnet e outros.

DOL- arranque direto
FC- variador de velocidade
WM- montagem mural
BM- montagem no solo

 = S - em stock ; A - aprox 2 semanas ; B - aprox 3 semanas ; C - aprox 4 semanas ; D - Sob consulta
Reservado ao direito de introduzir modificações, para mais informação técnica consulte os nossos catálogos.

Acessórios elétricos - Quadros

Modelo	Descrição	Ref.	Grupo de produto		EUR
					
CC-HVAC System 1 x 13,0A SD WM WP		2540278	C	PG14	6.780,-
CC-HVAC System 2 x 13,0A SD WM WP		2540279	C	PG14	7.757,-
CC-HVAC System 1 x 16,0A SD WM WP		2536738	C	PG14	6.857,-
CC-HVAC System 2 x 16,0A SD WM WP		2536739	C	PG14	7.841,-
CC-HVAC System 1 x 19,0A SD WM WP		2540280	C	PG14	6.905,-
CC-HVAC System 2 x 19,0A SD WM WP		2540281	C	PG14	7.888,-
CC-HVAC System 1 x 24,0A SD WM WP		2540282	C	PG14	8.092,-
CC-HVAC System 2 x 24,0A SD WM WP		2540283	C	PG14	9.172,-
CC-HVAC System 1 x 32,0A SD WM WP		2540284	C	PG14	8.492,-
CC-HVAC System 2 x 32,0A SD WM WP		2540285	C	PG14	9.710,-
CC-HVAC System 1 x 37,5A SD WM WP		2540286	C	PG14	8.798,-
CC-HVAC System 2 x 37,5A SD WM WP		2540287	C	PG14	10.179,-
CC-HVAC System 1 x 43,0A SD WM WP		2540288	C	PG14	8.959,-
CC-HVAC System 2 x 43,0A SD WM WP		2540289	C	PG14	10.257,-
CC-HVAC System 1 x 49,0A SD WM WP		2540290	C	PG14	9.280,-
CC-HVAC System 2 x 49,0A SD BM WP		2540291	C	PG14	13.414,-
CC-HVAC System 1 x 61,0A SD WM WP		2536742	C	PG14	9.676,-
CC-HVAC System 2 x 61,0A SD WM WP		2536743	C	PG14	13.417,-
CC-HVAC System 1 x 72,0A SD WM WP		2540292	C	PG14	9.897,-
CC-HVAC System 2 x 72,0A SD BM WP		2540293	C	PG14	14.341,-
CC-HVAC System 1 x 89,0A SD BM WP		2540294	C	PG14	10.076,-
CC-HVAC System 2 x 89,0A SD BM WP		2540295	C	PG14	15.213,-
CC-HVAC System 1 x 104,0A SD BM WP		2536746	C	PG14	11.016,-
CC-HVAC System 2 x 104,0A SD BM WP		2536747	C	PG14	16.404,-
CC-HVAC System 1 x 13,0A SD FC BM WP		2540296	C	PG14	11.366,-
CC-HVAC System 2 x 13,0A SD FC BM WP		2540297	C	PG14	12.363,-
CC-HVAC System 1 x 16,0A SD FC BM WP		2536740	C	PG14	11.698,-
CC-HVAC System 2 x 16,0A SD FC BM WP		2536741	C	PG14	12.700,-
CC-HVAC System 1 x 19,0A SD FC BM WP		2540298	C	PG14	12.485,-
CC-HVAC System 2 x 19,0A SD FC BM WP		2540299	C	PG14	13.733,-
CC-HVAC System 1 x 24,0A SD FC BM WP		2540300	C	PG14	14.418,-
CC-HVAC System 2 x 24,0A SD FC BM WP		2540301	C	PG14	15.794,-
CC-HVAC System 1 x 32,0A SD FC BM WP		2540302	C	PG14	15.586,-
CC-HVAC System 2 x 32,0A SD FC BM WP		2540303	C	PG14	16.853,-
CC-HVAC System 1 x 37,5A SD FC BM WP		2540304	C	PG14	17.698,-
CC-HVAC System 2 x 37,5A SD FC BM WP		2540305	C	PG14	19.207,-
CC-HVAC System 1 x 43,0A SD FC BM WP		2540306	C	PG14	17.684,-
CC-HVAC System 2 x 43,0A SD FC BM WP		2540307	C	PG14	20.081,-
CC-HVAC System 1 x 49,0A SD FC BM WP		2540308	C	PG14	20.324,-
CC-HVAC System 2 x 49,0A SD FC BM WP		2540309	C	PG14	22.308,-
CC-HVAC System 1 x 61,0A SD FC BM WP		2536744	C	PG14	22.579,-
CC-HVAC System 2 x 61,0A SD FC BM WP		2536745	C	PG14	25.368,-
CC-HVAC System 1 x 72,0A SD FC BM WP		2540310	C	PG14	22.815,-
CC-HVAC System 2 x 72,0A SD FC BM WP		2540311	C	PG14	25.838,-
CC-HVAC System 1 x 89,0A SD FC BM WP		2540312	C	PG14	26.637,-
CC-HVAC System 2 x 89,0A SD FC BM WP		2540313	C	PG14	29.639,-
CC-HVAC System 1 x 104,0A SD FC BM WP		2536748	C	PG14	28.164,-
CC-HVAC System 2 x 104,0A SD FC BM WP		2536749	C	PG14	31.785,-

Quadro de controlo CC totalmente eletrónico com arranque estrela-triângulo para ligar as bombas em instalações de abastecimento a partir de furos ou cisternas. Características: navegação por menu com visualização em vários idiomas e/ou ícones de navegação, armazenamento e emissão de dados de funcionamento, indicação e armazenamento de falhas, teste de continuidade do cabo da sonda, proteção do motor, ajustes avançados: 3 setpoints ajustáveis e regulador PID. Módulos opcionais para a ligação a sistemas de bus, tais como, Profibus, CAN, Modbus RTU, LON, BACnet e outros.

SD- arranque estrela/triângulo
FC- variador de velocidade
WM- montagem mural
BM- montagem no solo

 = S - em stock ; A - aprox 2 semanas ; B - aprox 3 semanas ; C - aprox 4 semanas ; D - Sob consulta
Reservado ao direito de introduzir modificações, para mais informação técnica consulte os nossos catálogos.

Acessórios mecânicos						
Tipo	Descrição		Ref.		Grupo de produto	EUR
Manómetro	Manómetro com ligação R ¼, ligação na parte de trás do manómetro.	0-6 bar	2028687	A	PG15	10,-
		0 - 10 bar	2033535	A	PG15	13,-
		0 - 16 bar	2028692	A	PG15	19,-
	Manómetro com ligação R ¼, ligação na parte de trás do manómetro.	0 - 25 bar	2660743	A	PG14	8,-
		0 - 40 bar	2502048	C	PG14	7,-

Acessórios mecânicos						
Tipo	Descrição		Ref.		Grupo de produto	EUR
Válvula piloto que atua como válvula de controlo para válvula de membrana	-	R ½	501334690	A	PG14	295,-
Válvula de flutuação	-	G 1	2521895	A	PG14	205,-
	-	G 1¼	2521896	A	PG14	360,-
	-	G 1½	2521897	A	PG14	479,-
	-	G 2	2515550	A	PG14	648,-
Válvula de membrana	-	DN 80/PN 16	2526771	A	PG14	2.473,-
	-	DN 100/PN 16	2526772	A	PG14	2.732,-
	-	DN 125/PN 16	2526773	C	PG14	5.018,-



Acessórios mecânicos										
Tipo	Modelo	Ligação	Volume (l)	Altura H	Diâmetro (mm)	Pressão máx. (Bar)	Ref.		Grupo de produto	EUR
Reservatórios hidropneumáticos	Reservatório-8L-10B	3/4"	8	316	200	10	4223283	S	PG14	39,-
	Reservatório-18L-10B	3/4"	18	456	280	10	4223284	S	PG14	49,-
	Reservatório-24L-10B	1"	24	483	280	10	4223285	S	PG14	58,-
	Reservatório-35L-10B	1"	35	440	365	10	4223286	S	PG14	110,-
	Reservatório-50L-10B	1"	50	697	365	10	4223287	S	PG14	157,-
	Reservatório-60L-10B	1"	60	808	365	10	4223288	S	PG14	170,-
	Reservatório-80L-10B	1"	80	856	415	10	4223289	S	PG14	228,-
	Reservatório-100L-10B	1"	100	849	495	10	4223290	S	PG14	273,-
	Reservatório-200L-10B	1" 1/4	200	1085	600	10	4223291	S	PG14	482,-
	Reservatório-300L-10B	1" 1/4	300	1240	650	10	4223292	S	PG14	596,-
	Reservatório-500L-10B	1" 1/4	500	1490	750	10	4223293	S	PG14	1.083,-
TYP-DD	M1 1 1/4"	8	200	200	16	2045914	S	PG14	85,-	

Informação do produto:

- Depósito para água de consumo humano de membrana substituível
- Reservatórios hidropneumáticos PN 16 e PN 25 Sob consulta
- Vasos até 5.000 l de capacidade Sob consulta
- Temperatura de funcionamento de 0 a 70°C

Acessórios mecânicos						
Tipo	Descrição		Ref.		Grupo de produto	EUR
Válvula de segurança de elevação total	Pressão de descarga 6 bar, material bronze.	R ¾	2007135	A	PG14	612,-
		R 1	2007136	A	PG14	290,-
		R 1¼	2007137	A	PG14	370,-
	Pressão de descarga 10 bar, material bronze.	R ¾	500814696	A	PG14	632,-
		R 1	500814799	A	PG14	271,-
		R 1¼	2007138	A	PG14	359,-
	Pressão de descarga 16 bar, material bronze.	R ¾	2007147	B	PG14	583,-
		R 1	2007146	B	PG14	779,-
		R 1¼	500814891	A	PG14	1.056,-
Válvula de retenção	Válvula de retenção sem acessórios, PN10.	R ¾	2661842	B	PG14	42,-
		R 1	2660842	A	PG14	68,-
		R 1¼	2660840	A	PG14	67,-
		R 1½	502472493	A	PG14	79,-
		R 2	2660841	A	PG14	146,-
		R 2½	502465398	B	PG14	158,-
Válvula de drenagem	Permite drenar a tubagem ascendente para que o ar possa entrar através da válvula de ventilação.	1¼"	18173	D	PG14	109,-
		2"	18174	D	PG14	216,-
		1½"	18202	D	PG14	148,-
Redutor de pressão	Para evitar os danos causados pela pressão e minimizar o ruído do fluxo. Homologação DVGW.	½"	2531892	B	PG14	137,-
		¾"	2531893	B	PG14	147,-
		1"	2531894	B	PG14	158,-
		1¼"	2531895	A	PG14	269,-
		1½"	2531896	B	PG14	515,-
		2"	2531897	A	PG14	578,-
Válvula de corte de esfera	Válvula de esfera com manípulo. Até Rp ¾ em PN42, a partir de Rp 1 em PN35.	Rp ¾	2511302	C	PG14	11,-
		Rp ½	2663982	B	PG14	13,-
		Rp ¾	2663981	B	PG14	16,-
		Rp 1	2663980	A	PG14	33,-
		Rp 1¼	2663979	C	PG14	42,-
		Rp 1½	2663978	C	PG14	75,-
		Rp 2	2663977	A	PG14	60,-
		R 2½	2663976	A	PG14	182,-
Ligação roscada	Ligação roscada para válvula de retenção.	DN 15	2506080	C	PG14	8,-
		DN 20	2660507	C	PG14	9,-
		DN 25	2660509	C	PG14	30,-
		DN 40	2660534	B	PG14	54,-
		DN 50	2660539	D	PG14	68,-

☞ = S - em stock ; A - aprox 2 semanas ; B - aprox 3 semanas ; C - aprox 4 semanas ; D - Sob consulta
 Reservado ao direito de introduzir modificações, para mais informação técnica consulte os nossos catálogos.

Acessórios mecânicos						
Tipo	Descrição		Ref.		Grupo de produto	
						EUR
Cabo de segurança em aço inoxidável	Cabo de segurança em aço inoxidável com uma secção de 3mm ² , peso máximo recomendado 100kg para TWU 3 e TWU/TWI 4.	1 m	21039	A	PG14	7,-
Abraçadeira para cabo de segurança	Abraçadeira em aço inoxidável com parafuso.	-	21040	A	PG14	5,-
Acessórios elétricos – Acessórios do sistema						
Tipo	Descrição		Ref.		Grupo de produto	
						EUR
Kit de pressostato WVA	Para o controlo de uma bomba, reservatório hidropneumático de 8 litros, manómetro, válvula reguladora com válvula de retenção integrada e pressostato.	Até 6 bar	180492096	A	PG14	520,-
		Até 10 bar	2502050	A	PG14	463,-
Kit de pressostato 0 – 16 bar	Kit com pressostato, manómetro 0-16 bar, válvula de corte de esfera e reservatório hidropneumático de 8 litros, totalmente montado. Atenção: válvula de retenção a cargo do cliente.	-	2501639	A	PG14	576,-
Kit de sensor ER-2	Para controlar 2 bombas (juntamente com quadros de controlo ER-2 ou CC), reservatório hidropneumático de 8l, manómetro, transdutor de pressão de 4-20 mA, conjuntos de ligação e válvula de corte de esfera.	-	2501886	A	PG14	263,-
Sistema contra falta de água WMS (ligação direta)	Sistema contra falta de água WMS R ¾. Pressostato como sonda de falta de água para ligação direta no coletor de aspiração.	-	2521150	A	PG14	161,-

Acessórios elétricos – Controlo de nível

Tipo	Descrição	Ref.	Grupo de produto		EUR	
						
Eletrodo submersível	Sonda de falta de água para ligação a um quadro com relé de disparo, p. ex., ER ou SK277, como proteção contra falta de água para bombas de furo. O material do cabo H07 está autorizado para o uso em aplicações de água potável.	3 m	500183799	A	PG14	54,-
		4 m	2516278	B	PG14	71,-
		5 m	500937990	A	PG14	58,-
		10 m	2501937	A	PG14	104,-
		20 m	2516283	A	PG14	102,-
		25 m	2000601	A	PG14	114,-
		30 m	2514045	A	PG14	134,-
		35 m	2516284	A	PG14	139,-
		40 m	2516285	A	PG14	151,-
		50 m	2500315	A	PG14	160,-
	Atua como proteção contra a falta de água para uma ligação indireta. Cabo não incluído.	-	64873	A	PG14	37,-
Cabo de ligação para eletrodo submersível	Para a ligação de um eletrodo submersível. Comprimento do cabo: 1m.	-	64904	A	PG14	5,-
Interruptor de bóia WA65 com 5m de cabo		-	503211390	S	PG14	35,-
Interruptor de bóia WA65 com 10m de cabo	Bóia de nível para águas limpas com uma temperatura máxima de 60°C. Comutação: acima "ON"/abaixo "OFF".	-	503211893	S	PG14	55,-
Interruptor de bóia WA65 com 20m de cabo		-	2004431	A	PG14	78,-
Interruptor de bóia WA65 com 30m de cabo		-	2004432	A	PG14	125,-
Interruptor de bóia WA95 com 5m de cabo	Bóia de nível para águas limpas com uma temperatura máxima de 90°C. Comutação: acima "ON"/abaixo "OFF".	-	6082806	S	PG14	89,-
Interruptor de bóia WA95 com 10m de cabo		-	6082807	S	PG14	131,-
Interruptor de bóia WAEK 65	Bóia de nível para águas limpas com uma temperatura máxima de 60°C. Inclui tomada (EK) para bombas com motor monofásico até 1 kW de potência nominal. Comutação: acima "ON"/abaixo "OFF".	Cabo de 5 m	503211698	A	PG14	78,-
		Cabo de 10 m	2005516	A	PG14	84,-
		Cabo de 20 m	2005517	A	PG14	127,-
Interruptor de bóia WAO 65	Bóia de nível para águas limpas com uma temperatura máxima de 60°C. Comutação: acima "OFF"/abaixo "ON".	Cabo de 5 m	503211595	S	PG14	40,-
		Cabo de 10 m	2006027	A	PG14	58,-
		Cabo de 20 m	2004429	A	PG14	93,-
		Cabo de 30 m	2004430	A	PG14	132,-
Interruptor de bóia WAOEK 65	Bóia de nível para águas limpas com uma temperatura máxima de 60°C. Inclui tomada (EK) para bombas com motor monofásico até 1 kW de potência nominal. Comutação: acima "OFF"/abaixo "ON".	Cabo de 20 m	2005626	A	PG14	131,-

 = S – em stock ; A – aprox 2 semanas ; B – aprox 3 semanas ; C – aprox 4 semanas ; D – Sob consulta
Reservado ao direito de introduzir modificações, para mais informação técnica consulte os nossos catálogos.

Acessórios elétricos - Cabo							
Tipo	Descrição		Ref.	Grupo de produto		EUR	
							
Kit de cabo de motor para TWU 3 HS-B	Kit com resistência à corrosão (tomada em aço inoxidável, maior isolamento) para substituir a ligação existente no motor. Inclui cabo plano (4x1,5mm ²) com conector na extremidade do motor e livre na extremidade do quadro. Pode ser utilizado para 1~230V e 3~400V. Apto para o uso com água potável. Apenas para uso com a bomba TWU 3-...HS-B.	10 m	6080529	A	PG14	77,-	
		20 m	6080530	A	PG14	130,-	
		30 m	6080525	A	PG14	185,-	
		40 m	6080526	A	PG14	237,-	
		50 m	6080527	A	PG14	291,-	
		60 m	6080528	A	PG14	344,-	
Kit de montagem de cabo de motor para motores de 4"	Inclui cabo plano 4x1,5mm ² com conector de tomada no lado do motor e extremidade livre no lado da caixa de bornes, conjunto de cabos pré-montados em fábrica. Pode ser utilizado com 1~230 V e 3~400 V.	Cabo de 2,5 m	6007631	D	PG14	46,-	
Kit de montagem de cabo de motor para motores de 4"	Kit para substituir a ligação existente no motor. Inclui cabo plano com conector na extremidade do motor e livre na extremidade do quadro. Pré-montado em fábrica. Pode ser usado para 1~230V e 3~400V. Apto para o uso com água potável. Apenas para utilização com as bombas TWU 4-...-CI; TWI 4-...-CI e TWI 6-...-CI (com motor de 4").	AISI 304, 4 x 1,5 mm ² , 5 m	6078963	A	PG14	66,-	
		AISI 304, 4 x 1,5 mm ² , 10 m	6078964	D	PG14	103,-	
		AISI 304, 4 x 1,5 mm ² , 15 m	6078965	A	PG14	140,-	
		AISI 304, 4 x 1,5 mm ² , 20 m	6078959	A	PG14	176,-	
		AISI 304, 4 x 1,5 mm ² , 30 m	6078960	A	PG14	251,-	
		AISI 304, 4 x 1,5 mm ² , 40 m	6078961	A	PG14	324,-	
		AISI 304, 4 x 1,5 mm ² , 50 m	6078962	A	PG14	399,-	
		AISI 316, 4 x 1,5 mm ² , 5 m	6079030	C	PG14	108,-	
		AISI 316, 4 x 1,5 mm ² , 10 m	6079029	C	PG14	145,-	
		AISI 316, 4 x 1,5 mm ² , 15 m	6079028	C	PG14	182,-	
		AISI 316, 4 x 1,5 mm ² , 20 m	6079036	D	PG14	218,-	
		AISI 316, 4 x 1,5 mm ² , 30 m	6079035	C	PG14	293,-	
		AISI 316, 4 x 1,5 mm ² , 40 m	6079034	C	PG14	366,-	
		AISI 316, 4 x 1,5 mm ² , 50 m	6079033	C	PG14	440,-	
		Inclui cabo plano 4x1,5mm ² com conector de tomada no lado do motor e extremidade livre no lado da caixa de bornes, conjunto de cabos pré-montados em fábrica. Pode ser utilizado com 1~230 V e 3~400 V.	5 m	6024965	A	PG14	64,-
			10 m	6024966	A	PG14	100,-
20 m	6035351		A	PG14	171,-		
30 m	6036946		A	PG14	244,-		
40 m	6036947		A	PG14	315,-		
50 m	6036948		A	PG14	386,-		

Acessórios elétricos - Cabo								
Tipo	Descrição	Ref.		Grupo de produto		EUR		
								
Kit de cabo de motor para motores de 6"	Kit de cabo montado em fábrica para facilitar a ligação ao motor da bomba. Incluído: cabo plano com conector de tomada do lado do motor e extremidade de cabo livre no lado do quadro. Comprimentos fornecidos: 10m, 20m, 30m, 40m e 50m. Apto para aplicações de água potável.	10 m; 4 x 4 mm ²	6036603	A	PG14	273,-		
		20 m; 4 x 4 mm ² (inclui cabo de terra)	6036604	B	PG14	442,-		
		30 m; 4 x 4 mm ² (inclui cabo de terra)	6036605	B	PG14	611,-		
		40 m; 4 x 4 mm ² (inclui cabo de terra)	6036606	B	PG14	776,-		
		50 m; 4 x 4 mm ² (inclui cabo de terra)	6036607	B	PG14	948,-		
		8 m; 4 x 8,4 mm ² (inclui cabo de terra)	6030798	D	PG14	398,-		
		10 m; 4 x 8,4 mm ² (inclui cabo de terra)	6037500	C	PG14	448,-		
		20 m; 4 x 8,4 mm ² (inclui cabo de terra)	6037501	C	PG14	765,-		
		30 m; 4 x 8,4 mm ² (inclui cabo de terra)	6037502	D	PG14	1.079,-		
		40 m; 4 x 8,4 mm ² (inclui cabo de terra)	6037503	D	PG14	1.397,-		
		50 m; 4 x 8,4 mm ² (inclui cabo de terra)	6037504	D	PG14	1.772,-		
Cabo de motor para água potável (para todas as bombas submersíveis Wilo monofásicas e trifásicas)	Para a extensão do cabo do motor da bomba. Apto para aplicações de água potável. Cabo flexível de cobre de 3 ou 4 fios conforme a classe E das normas AQS 04 ACC LI 021, NFC 15-100 AD8, BS 6920 e IEC 60332-1. Profundidade máxima de imersão: 200m. Composição: cabo redondo com extremidades livres. Disponíveis em tramos de 1m. Preço por 1 metro.	4 x 1,5 mm ² (inclui cabo de terra)	6045510	A	PG14	4,-		
		4 x 2,5 mm ² (inclui cabo de terra)	6019630	D	PG14	21,-		
		4 x 4,0 mm ² (inclui cabo de terra)	6019995	A	PG14	17,-		
		4 x 10,0 mm ² (inclui cabo de terra)	6019018	B	PG14	30,-		
		4 x 16,0 mm ² (inclui cabo de terra)	6022013	A	PG14	41,-		
		4 x 25,0 mm ² (inclui cabo de terra)	6038861	B	PG14	78,-		
		3 x 2,5 mm ²	4093842	A	PG14	6,-		
		3 x 4,0 mm ²	4093843	A	PG14	7,-		
		3 x 6,0 mm ²	4093844	A	PG14	15,-		
		3 x 10,0 mm ²	4093845	A	PG14	30,-		
		3 x 16,0 mm ²	4093846	A	PG14	53,-		
		Kit de montagem de cabo de motor para motores de 4"	Inclui cabo plano 4x1,5mm ² com conector de tomada no lado do motor e extremidade livre no lado da caixa de bornes, conjunto de cabos pré-montados em fábrica. Pode ser utilizado com 1~230 V e 3~400 V.	Cabo de 2,5 m	6007631	D	PG14	46,-

Abastecimento de água

 = S - em stock ; A - aprox 2 semanas ; B - aprox 3 semanas ; C - aprox 4 semanas ; D - Sob consulta
Reservado ao direito de introduzir modificações, para mais informação técnica consulte os nossos catálogos.

Acessórios elétricos - Cabo						
Tipo	Descrição		Ref.		Grupo de produto	EUR
						
Cabo de motor para água de processo (para todas as bombas submersíveis Wilo monofásicas e trifásicas)	Para a extensão do cabo do motor da bomba. Apto para aplicações de água potável. Cabo flexível de cobre de 3 ou 4 fios conforme a classe E das normas DIN VDE 0298 parte 3000 e DIN VDE 0282 parte 810. Profundidade máxima de imersão: 500m. Composição: cabo redondo com extremidades livres. Disponíveis em tramos de 1m. Preço por 1 metro.	4 x 10,0 mm ² (inclui cabo de terra)	4094676	A	PG14	20,-
		4 x 16,0 mm ² (inclui cabo de terra)	4094668	A	PG14	23,-
		4 x 25,0 mm ² (inclui cabo de terra)	4046682	A	PG14	44,-
		4 x 35,0 mm ² (inclui cabo de terra)	4046684	A	PG14	40,-
		4 x 50,0 mm ² (inclui cabo de terra)	4051974	A	PG14	61,-
		4 x 70,0 mm ² (inclui cabo de terra)	4093847	A	PG14	132,-
		4 x 95,0 mm ² (inclui cabo de terra)	4093848	A	PG14	194,-
		4 x 120,0 mm ² (inclui cabo de terra)	4093849	A	PG14	231,-
		3 x 25,0 mm ²	4093850	A	PG14	47,-
		3 x 35,0 mm ²	4093851	A	PG14	60,-
		3 x 50,0 mm ²	4093852	A	PG14	70,-
		3 x 70,0 mm ²	4093853	A	PG14	106,-
		Cabo de terra	Cabo de terra, apto para aplicações de água potável. Cabo flexível de cobre de 1 fio conforme as normas ACS 04 ACC LI 021, NFC 15-100 AD8, BS 6920 e IEC 60332-1. Preço por 1 metro.	1 x 25,0 mm ²	4075939	A
Kit de montagem de cabo de motor Quick Connect QC para bombas submersíveis Wilo TWI 4, TWU 4 (exceto TWU 4-QC)	Cabo de motor de ligação rápida para uma prolongação rápida e simples do cabo do motor de bombas submersíveis TWU 4-...-C, TWI 4-...-C, e TWI 6-...-C (motor de 4") Wilo (exceto TWU 4-QC).	4 x 1,5 mm ² (comprimento: 1,5 m)	4096206	B	PG14	82,-
		4 x 1,5 mm ² (comprimento: 2,5 m)	4096207	C	PG14	140,-
		AISI 316, 4 x 1,5 mm ² , 1,5 m	6080134	A	PG14	75,-
Kit de conector de cabo de motor	Para uma ligação por tomada rápida e segura entre o cabo do motor e a extensão do cabo. Atenção: o cabo do motor deverá estar sempre equipado com uma tomada. Incluído: kit composto por acoplamento, kit de obtenção de 2 componentes e acessórios.	Para secções de cabo de 4 x 0,5 a 4 x 2,5 mm ²	4087148	A	PG14	97,-
Kit de obturação	Kit de obtenção de 2 componentes para ligar de um modo simples e duradouro as extremidades livres dos cabos que se encontram submersos.	De 4 x 1,5 a 4 x 10 mm ²	4065698	A	PG14	75,-
		De 4 x 10 a 4 x 25 mm ²	4065699	A	PG14	127,-
		De 4 x 25 a 4 x 35 mm ²	4065700	A	PG14	193,-
		De 4 x 50 a 4 x 70 mm ²	4065701	B	PG14	248,-

 = S - em stock ; A - aprox 2 semanas ; B - aprox 3 semanas ; C - aprox 4 semanas ; D - Sob consulta
Reservado ao direito de introduzir modificações, para mais informação técnica consulte os nossos catálogos.

Acessórios elétricos – Cabo						
Tipo	Descrição		Ref.		Grupo de produto	
						EUR
Kit termoretrátil	Para selar uma ligação com extremidades de cabos livres.	4 x 1,5 mm ² e 2,5 mm ²	4029677	A	PG14	46,-
		4 x 4,0 mm ² e 6,0 mm ²	4059213	A	PG14	81,-
		4 x 10 mm ² e 16 mm ²	4029678	A	PG14	158,-
Kit de obturação 3 x 1,5 a 4 x 1,5mm ²	Kit de obturação de 2 componentes para ligar de um modo simples e duradouro as extremidades livres dos cabos que se encontram submersos.	de 3 x 1,5 hasta 4 x 1,5 mm ²	6001126	B	PG14	58,-
Kit de obturação 3 x 2,5/4 x 2,5 a 7 x 2,5mm ²		de 3 x 2,5 hasta 4 x 2,5 mm ²	6001128	B	PG14	65,-
Kit de obturação 3 x 4 a 4 x 4mm ²		de 3 x 4,0 hasta 4 x 4,0 mm ²	6001129	B	PG14	65,-

Acessórios elétricos – Dispositivo de vigilância da temperatura						
Tipo	Descrição		Ref.		Grupo de produto	
						EUR
Sensor PT100 para motores de 6"	PT100 de ligação roscada para o controlo térmico do motor, apto para ligação posterior a motores de 6".	-	6028701	B	PG14	590,-
Sensor PT100 para motores de 8"	PT100 de ligação roscada para o controlo térmico do motor, apto para ligação posterior a motores de 8".	30-75 kW	6035453	B	PG14	590,-
		93-150 kW	6035454	D	PG14	590,-
Relé de avaliação DGW 2.01	Relé de avaliação para a ligação de um sensor PT100 para o controlo e a regulação da temperatura.	-	6002962	A	PG14	473,-

= S - em stock ; A - aprox 2 semanas ; B - aprox 3 semanas ; C - aprox 4 semanas ; D - Sob consulta
Reservado ao direito de introduzir modificações, para mais informação técnica consulte os nossos catálogos.

Acessórios mecânicos					
Tipo	Descrição	Ref.	Grupo de produto		
				EUR	
Camisa de refrigeração para bombas submersíveis de 3"	Cria a velocidade de fluxo necessária no motor submersível para a sua refrigeração. Inclui todos os componentes necessários para a montagem vertical de bombas de 3". Material: AISI 304. Comprimento 350 mm.	4215618	A	PG14	318,-
Camisa de refrigeração para bombas submersíveis de 3"	Cria a velocidade de fluxo necessária no motor submersível para a sua refrigeração. Inclui todos os componentes necessários para a montagem vertical de bombas de 3". Material: AISI 304. Comprimento 500 mm.	4092485	A	PG14	282,-
Suportes horizontais das camisas de refrigeração para bombas submersíveis de 3"	Kit para montagem horizontal das bombas submersíveis de 3" com tubos de camisa de refrigeração. Material: AISI 304.	4092486	A	PG14	148,-

Grupo de produto: PG14

Tubo de camisa de refrigeração para bombas submersíveis de 4"							
Modelo	Diâmetro do motor	Ref. camisa de refrigeração	Ref. camisa de refrigeração		Ref. camisa de refrigeração		
		Para instalação vertical	Para instalação horizontal				
		∅ mm	EUR	EUR	EUR	EUR	EUR
TWU 4-0207-C	102	4064430	A	292,-	6037935	B	506,-
TWU 4-0210-C	102	4064430	A	292,-	6037935	B	506,-
TWU 4-0214-C	102	4064430	A	292,-	6037935	B	506,-
TWU 4-0220-C	102	4064430	A	292,-	6037935	B	506,-
TWU 4-0405-C	102	4064430	A	292,-	6037935	B	506,-
TWU 4-0407-C	102	4064430	A	292,-	6037935	B	506,-
TWU 4-0409-C	102	4064430	A	292,-	6037935	B	506,-
TWU 4-0414-C	102	4064430	A	292,-	6037935	B	506,-
TWU 4-0418-C	102	4064430	A	292,-	6037935	B	506,-
TWU 4-0427-C	102	4064430	A	292,-	6037935	B	506,-
TWU 4-0435-C	102	4064431	A	331,-	6038901	B	581,-
TWU 4-0444-C	102	4064431	A	331,-	6038901	B	581,-
TWU 4-0448-C	102	4064431	A	331,-	6038901	B	581,-
TWU4.16-08-C	102	4064430	A	292,-	6037935	B	506,-
TWU4.16-12-C	102	4064430	A	292,-	6037935	B	506,-
TWU4.16-08-C	102	4064430	A	292,-	6037935	B	506,-
TWU4.16-12-C	102	4064430	A	292,-	6037935	B	506,-
TWU4.16-16-C	102	4064431	A	331,-	6037936	B	630,-
TWU4.16-21-C	102	4064431	A	331,-	6037936	B	630,-
TWU4.16-30-C	102	4064431	A	331,-	6037936	B	630,-

Grupo de produto: PG14



Camisa de refrigeração para bombas submersíveis de 4"							
Modelo	Diâmetro do motor ∅ mm	Ref. para camisa de refrigeração		Ref. para camisa de refrigeração			
		Para instalação vertical		Para instalação horizontal			
TWU 4-0405-C-Plug&Pump/FC	102	4064430	A	292,-	6037935	B	506,-
TWU 4-0407-C-Plug&Pump/FC	102	4064430	A	292,-	6037935	B	506,-
TWU 4-0407-C-Plug&Pump/DS	102	4064430	A	292,-	6037935	B	506,-
TWU 4-0409-C-Plug&Pump/FC	102	4064430	A	292,-	6037935	B	506,-
TWU 4-0409-C-Plug&Pump/DS	102	4064430	A	292,-	6037935	B	506,-
TWU 4-0414-C-Plug&Pump/DS	102	4064430	A	292,-	6037935	B	506,-
TWU 4-0203-CI-GT	102	4064430	A	292,-	6037935	B	506,-
TWU 4-0203-CI-QC-GT	102	4064430	A	292,-	6037935	B	506,-
TWU 4-0204-CI-GT	102	4064430	A	292,-	6037935	B	506,-
TWU 4-0204-CI-QC-GT	102	4064430	A	292,-	6037935	B	506,-
TWU 4-0404-CI-GT	102	4064430	A	292,-	6037935	B	506,-
TWU 4-0404-CI-QC-GT	102	4064430	A	292,-	6037935	B	506,-
TWU 4-0405-CI-GT	102	4064430	A	292,-	6037935	B	506,-
TWU 4-0405-CI-QC-GT	102	4064430	A	292,-	6037935	B	506,-

Grupo de produto: PG14



Camisa de refrigeração para bombas submersíveis de 4" 1~230 V, 50 Hz							
Modelo	Diâmetro do motor ∅ mm	Ref. para camisa de refrigeração		Ref. para camisa de refrigeração			
		Para instalação vertical		Para instalação horizontal			
TWI 4.01-09-CI	102	4064430	A	292,-	6037935	B	506,-
TWI 4.01-14-CI	102	4064430	A	292,-	6038901	B	581,-
TWI 4.01-18-CI	102	4064430	A	292,-	6038901	B	581,-
TWI 4.01-21-CI	102	4064430	A	292,-	6038901	B	581,-
TWI 4.01-28-CI	102	4064431	A	331,-	6037936	B	630,-
TWI 4.01-36-CI	102	4064431	A	331,-	6037936	B	630,-
TWI 4.01-42-CI	102	4064431	A	331,-	6037936	B	630,-
TWI 4.02-48-CI	102	4064431	A	331,-	6037936	B	630,-
TWI 4.02-09-CI	102	4064430	A	292,-	6037935	B	506,-
TWI 4.02-13-CI	102	4064430	A	292,-	6037935	B	506,-
TWI 4.02-18-CI	102	4064431	A	331,-	6037936	B	630,-
TWI 4.02-23-CI	102	4064431	A	331,-	6037936	B	630,-
TWI 4.02-28-CI	102	4064431	A	331,-	6037936	B	630,-
TWI 4.02-33-CI	102	4064431	A	331,-	6037936	B	630,-
TWI 4.02-40-CI	102	4064431	A	331,-	6037936	B	630,-
TWI 4.03-06-CI	102	4064430	A	292,-	6037935	B	506,-
TWI 4.03-09-CI	102	4064430	A	292,-	6037935	B	506,-
TWI 4.03-12-CI	102	4064430	A	292,-	6037935	B	506,-
TWI 4.03-15-CI	102	4064430	A	292,-	6037935	B	506,-
TWI 4.03-18-CI	102	4064431	A	331,-	6037935	B	506,-
TWI 4.03-22-CI	102	4064431	A	331,-	6037936	B	630,-

☛ = S - em stock ; A - aprox 2 semanas ; B - aprox 3 semanas ; C - aprox 4 semanas ; D - Sob consulta
Reservado ao direito de introduzir modificações, para mais informação técnica consulte os nossos catálogos.

Grupo de produto: PG14

Camisa de refrigeração para bombas submersíveis de 4" 1~230 V, 50 Hz							
Modelo	Diâmetro do motor ∅ mm	Ref. para tubos de camisa de refrigeração			Ref. para tubos de camisa de refrigeração		
		Para instalação vertical		EUR	Para instalação horizontal		EUR
TWI 4.03-25-CI	102	4064431	A	331,-	6037936	B	630,-
TWI 4.03-29-CI	102	4064431	A	331,-	6037936	B	630,-
TWI 4.03-33-CI	102	4064431	A	331,-	6037936	B	630,-
TWI 4.05-04-CI	102	4064430	A	292,-	6037935	B	506,-
TWI 4.05-06-CI	102	4064430	A	292,-	6037935	B	506,-
TWI 4.05-08-CI	102	4064430	A	292,-	6037935	B	506,-
TWI 4.05-12-CI	102	4064431	A	331,-	6037937	B	554,-
TWI 4.05-17-CI	102	4064431	A	331,-	6037937	B	554,-
TWI 4.05-21-CI	102	4064431	A	331,-	6037936	B	630,-
TWI 4.05-25-CI	102	4064431	A	331,-	6037936	B	630,-
TWI 4.09-05-CI	102	4064431	A	331,-	6037937	B	554,-
TWI 4.09-07-CI	102	4064431	A	331,-	6037937	B	554,-
TWI 4.09-10-CI	102	4064431	A	331,-	6037936	B	630,-
TWI 4.09-12-CI	102	4064431	A	331,-	6037936	B	630,-
TWI 4.09-15-CI	102	4064431	A	331,-	6037936	B	630,-

Grupo de produto: PG14



Camisa de refrigeração para bombas submersíveis de 4" 3~400 V, 50 Hz							
Tipo de bomba	Diâmetro do motor ∅ mm	Ref. para tubos de camisa de refrigeração			Ref. para tubos de camisa de refrigeração		
		Para instalação vertical		EUR	Para instalação horizontal		EUR
TWI 4.01-09-CI	102	4064430	A	292,-	6037935	B	506,-
TWI 4.01-14-CI	102	4064430	A	292,-	6038901	B	581,-
TWI 4.01-18-CI	102	4064430	A	292,-	6038901	B	581,-
TWI 4.01-21-CI	102	4064430	A	292,-	6038901	B	581,-
TWI 4.01-28-CI	102	4064430	A	292,-	6038901	B	581,-
TWI 4.01-36-CI	102	4064430	A	292,-	6038901	B	581,-
TWI 4.01-42-CI	102	4064430	A	292,-	6038901	B	581,-
TWI 4.02-09-CI	102	4064430	A	292,-	6037935	B	506,-
TWI 4.02-13-CI	102	4064430	A	292,-	6038901	B	581,-
TWI 4.02-18-CI	102	4064430	A	292,-	6038901	B	581,-
TWI 4.02-23-CI	102	4064430	A	292,-	6038901	B	581,-
TWI 4.02-28-CI	102	4064430	A	292,-	6038901	B	581,-
TWI 4.02-33-CI	102	4064430	A	292,-	6038901	B	581,-
TWI 4.02-40-CI	102	4064431	A	331,-	6037936	B	630,-
TWI 4.02-48-CI	102	4064431	A	331,-	6037936	B	630,-

Grupo de produto: PG14

Camisa de refrigeração para bombas submersíveis de 4" 3~400 V, 50 Hz

Modelo	Diâmetro do motor ∅ mm	Ref. para tubos de camisa de refrigeração		Ref. para tubos de camisa de refrigeração			
		Para instalação vertical	Para instalação horizontal				
				EUR		EUR	
TWI 4.02-09-CI	102	4064430	A	292,-	6037935	B	506,-
TWI 4.02-13-CI	102	4064430	A	292,-	6037935	B	506,-
TWI 4.02-18-CI	102	4064431	A	331,-	6037936	B	630,-
TWI 4.02-23-CI	102	4064431	A	331,-	6037936	B	630,-
TWI 4.02-28-CI	102	4064431	A	331,-	6037936	B	630,-
TWI 4.02-33-CI	102	4064431	A	331,-	6037936	B	630,-
TWI 4.02-40-CI	102	4064431	A	331,-	6037936	B	630,-
TWI 4.02-48-CI	102	4064431	A	331,-	6037936	B	630,-
TWI 4.03-06-CI	102	4064430	A	292,-	6037935	B	506,-
TWI 4.03-09-CI	102	4064430	A	292,-	6037935	B	506,-
TWI 4.03-12-CI	102	4064430	A	292,-	6037935	B	506,-
TWI 4.03-15-CI	102	4064430	A	292,-	6038901	B	581,-
TWI 4.03-15-CI	102	4064430	A	292,-	6037935	B	506,-
TWI 4.03-18-CI	102	4064430	A	292,-	6038901	B	581,-
TWI 4.03-18-CI	102	4064431	A	331,-	6037935	B	506,-
TWI 4.03-22-CI	102	4064430	A	292,-	6038901	B	581,-
TWI 4.03-22-CI	102	4064431	A	331,-	6037936	B	630,-
TWI 4.03-25-CI	102	4064431	A	331,-	6037936	B	630,-
TWI 4.03-29-CI	102	4064431	A	331,-	6037936	B	630,-
TWI 4.03-33-CI	102	4064431	A	331,-	6037936	B	630,-
TWI 4.03-39-CI	102	4064431	A	331,-	6037936	B	630,-
TWI 4.03-45-CI	102	4064431	A	331,-	6037936	B	630,-
TWI 4.03-52-C	102	4064431	A	331,-	6037936	B	630,-
TWI 4.05-04-CI	102	4064430	A	292,-	6037935	B	506,-
TWI 4.05-06-CI	102	4064430	A	292,-	6037935	B	506,-
TWI 4.05-08-CI	102	4064430	A	292,-	6037935	B	506,-
TWI 4.05-12-CI	102	4064430	A	292,-	6037935	B	506,-
TWI 4.05-17-CI	102	4064431	A	331,-	6037936	B	630,-
TWI 4.05-21-CI	102	4064431	A	331,-	6037936	B	630,-
TWI 4.05-25-CI	102	4064431	A	331,-	6037936	B	630,-
TWI 4.05-33-CI	102	4064431	A	331,-	6037936	B	630,-
TWI 4.05-38-C	102	4064431	A	331,-	6037936	B	630,-
TWI 4.05-44-C	102	4064431	A	331,-	6037936	B	630,-
TWI 4.09-05-CI	102	4064431	A	331,-	6037937	B	554,-
TWI 4.09-07-CI	102	4064431	A	331,-	6037937	B	554,-
TWI 4.09-10-CI	102	4064431	A	331,-	6037936	B	630,-
TWI 4.09-12-CI	102	4064431	A	331,-	6037936	B	630,-
TWI 4.09-15-CI	102	4064431	A	331,-	6037936	B	630,-
TWI 4.09-18-CI	102	4064431	A	331,-	6037936	B	630,-
TWI 4.09-21-C	102	4064432	A	390,-	6038903	B	690,-
TWI 4.09-25-C	102	4064432	A	390,-	6038903	B	690,-
TWI 4.09-30-C	102	4064432	A	390,-	6038904	B	770,-
TWI 4.09-37-C	102	4064432	A	390,-	6038904	B	770,-



☞ = S - em stock ; A - aprox 2 semanas ; B - aprox 3 semanas ; C - aprox 4 semanas ; D - Sob consulta
Reservado ao direito de introduzir modificações, para mais informação técnica consulte os nossos catálogos.



Camisa de refrigeração para bombas submersíveis de 6"							
Modelo	Diâmetro do motor ∅ mm	Ref. para tubos de camisa de refrigeração <i>Para instalação vertical</i>	Ref. para tubos de camisa de refrigeração		Ref. para tubos de camisa de refrigeração		
			 EUR	<i>Para instalação horizontal</i>	 EUR		
TWI 6.18-01-CI	102	6041871	C	349,-	6042336	C	589,-
TWI 6.18-02-CI	102	6041873	D	357,-	6042338	D	599,-
TWI 6.18-04-CI	102	6041873	D	357,-	6042338	D	599,-
TWI 6.18-05-CI	102	6041873	D	357,-	6042338	D	599,-
TWI 6.18-06-CI	102	6041873	D	357,-	6042338	D	599,-
TWI 6.18-07-C	102	6041894	B	399,-	6042357	A	641,-
TWI 6.18-10-C	102	6041890	B	406,-	6042353	B	648,-
TWI 6.18-13-C	152	6041891	B	406,-	6042354	B	648,-
TWI 6.18-17-C	152	6041891	B	406,-	6042354	B	648,-
TWI 6.18-20-C	152	6041891	B	406,-	6042354	B	648,-
TWI 6.18-20-C-SD	152	6041891	B	406,-	6042354	B	648,-
TWI 6.18-22-C	152	6041891	B	406,-	6042354	B	648,-
TWI 6.18-22-C-SD	152	6041891	B	406,-	6042354	B	648,-
TWI 6.18-24-C	152	6041891	B	406,-	6042354	B	648,-
TWI 6.18-24-C-SD	152	6041891	B	406,-	6042354	B	648,-
TWI 6.18-27-C	152	6041891	B	406,-	6042354	B	648,-
TWI 6.18-27-C-SD	152	6041891	B	406,-	6042354	B	648,-
TWI 6.18-29-C	152	6041883	B	422,-	6042347	B	664,-
TWI 6.18-29-C-SD	152	6041883	B	422,-	6042347	B	664,-
TWI 6.18-31-C	152	6041883	B	422,-	6042347	B	664,-
TWI 6.18-31-C-SD	152	6041883	B	422,-	6042347	B	664,-
TWI 6.18-33-C	152	6041883	B	422,-	6042347	B	664,-
TWI 6.18-33-C-SD	152	6041883	B	422,-	6042347	B	664,-
TWI 6.18-36-C	152	6041886	B	444,-	6042349	B	686,-
TWI 6.18-36-C-SD	152	6041886	B	444,-	6042349	B	686,-
TWI 6.18-38-C	152	6041886	B	444,-	6042349	B	686,-
TWI 6.18-38-C-SD	152	6041886	B	444,-	6042349	B	686,-
TWI 6.18-40-C	152	6041886	B	444,-	6042349	B	686,-
TWI 6.18-40-C-SD	152	6041886	B	444,-	6042349	B	686,-

Grupo de produto: PG14



Tubo de camisa de refrigeração para bombas submersíveis de 6"							
Modelo	Diâmetro do motor ∅ mm	Ref. para tubos de camisa de refrigeração			Ref. para tubos de camisa de refrigeração		
		Para instalação vertical		EUR	Para instalação horizontal		EUR
TWI 6.30-02-CI	102	6041873	D	357,-	6042338	D	599,-
TWI 6.30-03-CI	102	6041873	D	357,-	6042338	D	599,-
TWI 6.30-04-C	102	6041894	B	399,-	6042357	A	641,-
TWI 6.30-06-C	102	6041890	B	406,-	6042353	B	648,-
TWI 6.30-08-C	152	6041891	B	406,-	6042354	B	648,-
TWI 6.30-11-C	152	6041891	B	406,-	6042354	B	648,-
TWI 6.30-11-C-SD	152	6041891	B	406,-	6042354	B	648,-
TWI 6.30-13-C	152	6041883	B	422,-	6042347	B	664,-
TWI 6.30-13-C-SD	152	6041883	B	422,-	6042347	B	664,-
TWI 6.30-15-C	152	6041883	B	422,-	6042347	B	664,-
TWI 6.30-15-C-SD	152	6041883	B	422,-	6042347	B	664,-
TWI 6.30-17-C	152	6041883	B	422,-	6042347	B	664,-
TWI 6.30-17-C-SD	152	6041883	B	422,-	6042347	B	664,-
TWI 6.30-19-C	152	6041886	B	444,-	6042349	B	686,-
TWI 6.30-19-C-SD	152	6041886	B	444,-	6042349	B	686,-
TWI 6.30-21-C	152	6041886	B	444,-	6042349	B	686,-
TWI 6.30-21-C-SD	152	6041886	B	444,-	6042349	B	686,-
TWI 6.30-24-C	152	6041886	B	444,-	6042349	B	686,-
TWI 6.30-24-C-SD	152	6041886	B	444,-	6042349	B	686,-
TWI 6.30-26-C	152	6041875	B	637,-	6042339	B	879,-
TWI 6.30-26-C-SD	152	6041875	B	637,-	6042339	B	879,-
TWI 6.30-29-C	152	6041875	B	637,-	6042339	B	879,-
TWI 6.30-29-C-SD	152	6041875	B	637,-	6042339	B	879,-
TWI 6.30-32-C	152	6041875	B	637,-	6042339	B	879,-
TWI 6.30-32-C-SD	152	6041875	B	637,-	6042339	B	879,-
TWI 6.30-35-C	152	6041875	B	637,-	6042339	B	879,-
TWI 6.30-35-C-SD	152	6041875	B	637,-	6042339	B	879,-
TWI 6.50-02-CI	102	6041873	D	357,-	6042338	D	599,-
TWI 6.50-03-C	102	6041892	B	406,-	6042355	B	734,-
TWI 6.50-05-C	152	6041879	B	406,-	6042343	B	734,-
TWI 6.50-07-C	152	6041879	B	406,-	6042343	B	734,-
TWI 6.50-07-C-SD	152	6041879	B	406,-	6042343	B	734,-
TWI 6.50-10-C	152	6041884	B	422,-	6042348	B	752,-
TWI 6.50-10-C-SD	152	6041884	B	422,-	6042348	B	752,-
TWI 6.50-12-C	152	6041887	B	444,-	6042350	B	772,-
TWI 6.50-12-C-SD	152	6041887	B	444,-	6042350	B	772,-
TWI 6.50-15-C	152	6041887	B	444,-	6042350	B	772,-
TWI 6.50-15-C-SD	152	6041887	B	444,-	6042350	B	772,-
TWI 6.50-17-C	152	6041876	B	650,-	6042340	B	965,-
TWI 6.50-17-C-SD	152	6041876	B	650,-	6042340	B	965,-
TWI 6.50-19-C	152	6041876	B	650,-	6042340	B	965,-
TWI 6.50-19-C-SD	152	6041876	B	650,-	6042340	B	965,-
TWI 6.50-22-C	152	6041878	B	669,-	6042342	B	996,-

☛ = S - em stock ; A - aprox 2 semanas ; B - aprox 3 semanas ; C - aprox 4 semanas ; D - Sob consulta
Reservado ao direito de introduzir modificações, para mais informação técnica consulte os nossos catálogos.

Camisa de refrigeração para bombas submersíveis de 6"							
Modelo	Diâmetro do motor ∅ mm	Ref. para tubos de camisa de refrigeração		Ref. para tubos de camisa de refrigeração			
		Para instalação vertical		Para instalação horizontal			
				EUR			EUR
TWI 6.50-22-C-SD	152	6041878	B	669,-	6042342	B	996,-
TWI 6.50-24-C	152	6041878	B	669,-	6042342	B	996,-
TWI 6.50-24-C-SD	152	6041878	B	669,-	6042342	B	996,-
TWI 6.60-02-C	102	6041896	B	399,-	6042359	B	727,-
TWI 6.60-03-C	102	6041892	B	406,-	6042355	B	734,-
TWI 6.60-04-C	152	6041879	B	406,-	6042343	B	734,-
TWI 6.60-06-C	152	6041879	B	406,-	6042343	B	734,-
TWI 6.60-06-C-SD	152	6041879	B	406,-	6042343	B	734,-
TWI 6.60-08-C	152	6041884	B	422,-	6042348	B	752,-
TWI 6.60-08-C-SD	152	6041884	B	422,-	6042348	B	752,-
TWI 6.60-10-C	152	6041887	B	444,-	6042350	B	772,-
TWI 6.60-10-C-SD	152	6041887	B	444,-	6042350	B	772,-
TWI 6.60-12-C	152	6041887	B	444,-	6042350	B	772,-
TWI 6.60-12-C-SD	152	6041887	B	444,-	6042350	B	772,-
TWI 6.60-14-C	152	6041876	B	650,-	6042340	B	965,-
TWI 6.60-14-C-SD	152	6041876	B	650,-	6042340	B	965,-
TWI 6.60-16-C	152	6041876	B	650,-	6042340	B	965,-
TWI 6.60-16-C-SD	152	6041876	B	650,-	6042340	B	965,-
TWI 6.60-18-C	152	6041876	B	650,-	6042340	B	965,-
TWI 6.60-18-C-SD	152	6041876	B	650,-	6042340	B	965,-
TWI 6.60-20-C	152	6041878	B	669,-	6042342	B	996,-
TWI 6.60-20-C-SD	152	6041878	B	669,-	6042342	B	996,-

Tubo de camisa de refrigeração para bombas submersíveis de 8"							
Modelo	Diâmetro do motor ∅ mm	Ref. para tubos de camisa de refrigeração		Ref. para tubos de camisa de refrigeração			
		Para instalação vertical		Para instalação horizontal			
				EUR			EUR
TWI 8.80-01-C	152	6043167	B	485,-	6043231	C	743,-
TWI 8.80-02-C-SD	152	6043124	C	998,-	6043199	C	1.256,-
TWI 8.80-03-C-SD	152	6043124	C	998,-	6043199	C	1.256,-
TWI 8.80-04-C-SD	152	6043191	B	599,-	6043242	C	857,-
TWI 8.80-05-C-SD	152	6043191	B	599,-	6043242	C	857,-
TWI 8.80-06-C-SD	152	6043191	B	599,-	6043242	C	857,-
TWI 8.80-07-C-SD	152	6043141	B	902,-	6043212	C	1.172,-
TWI 8.80-08-C-SD	152	6043141	B	902,-	6043212	C	1.172,-
TWI 8.80-09-C-SD	152	6043141	B	902,-	6043212	C	1.172,-
TWI 8.80-10-C-SD	152	6043171	B	914,-	6043235	C	1.158,-
TWI 8.80-11-C-SD	152	6043184	B	1.000,-	6043239	C	1.258,-
TWI 8.80-12-C-SD	203	6043156	B	1.112,-	-	-	-
TWI 8.80-15-C-SD	203	6043180	B	1.010,-	-	-	-

Grupo de produto: PG14

Camisa de refrigeração para bombas submersíveis de 8"							
Modelo	Diâmetro do motor ∅ mm	Ref. para tubos de camisa de refrigeração	Ref. para tubos de camisa de refrigeração		Ref. para tubos de camisa de refrigeração		
			Para instalação vertical	Para instalação horizontal	Para instalação vertical	Para instalação horizontal	
				EUR			EUR
TWI 8.80-16-C-SD	203	6043180	B	1.010,-	-	-	-
TWI 8.80-18-C-SD	203	6043180	B	1.010,-	-	-	-
TWI 8.80-20-C-SD	203	6043180	B	1.010,-	-	-	-
TWI 8.90-01-C	152	6043124	C	998,-	6043199	C	1.256,-
TWI 8.90-02-C-SD	152	6043124	C	998,-	6043199	C	1.256,-
TWI 8.90-03-C-SD	152	6043191	B	599,-	6043242	C	857,-
TWI 8.90-04-C-SD	152	6043191	B	599,-	6043242	C	857,-
TWI 8.90-05-C-SD	152	6043191	B	599,-	6043242	C	857,-
TWI 8.90-06-C-SD	152	6043141	B	902,-	6043212	C	1.172,-
TWI 8.90-07-C-SD	152	6043171	B	914,-	6043235	C	1.158,-
TWI 8.90-08-C-SD	152	6043171	B	914,-	6043235	C	1.158,-
TWI 8.90-09-C-SD	152	6043184	B	1.000,-	6043239	C	1.258,-
TWI 8.90-10-C-SD	203	6043156	B	1.112,-	-	-	-
TWI 8.90-11-C-SD	203	6043156	B	1.112,-	-	-	-
TWI 8.90-12-C-SD	203	6043156	B	1.112,-	-	-	-
TWI 8.90-13-C-SD	203	6043180	B	1.010,-	-	-	-
TWI 8.90-14-C-SD	203	6043180	B	1.010,-	-	-	-
TWI 8.90-15-C-SD	203	6043180	B	1.010,-	-	-	-
TWI 8.90-17-C-SD	203	6043188	B	1.109,-	6043253	D	1.470,-
TWI 8.90-18-C-SD	203	6043188	B	1.109,-	6043253	D	1.470,-
TWI 8.90-20-C-SD	203	6043188	B	1.109,-	6043253	D	1.470,-

 = S - em stock ; A - aprox 2 semanas ; B - aprox 3 semanas ; C - aprox 4 semanas ; D - Sob consulta
Reservado ao direito de introduzir modificações, para mais informação técnica consulte os nossos catálogos.



Esgoto e Drenagem

Bombas submersíveis
Estações elevatórias

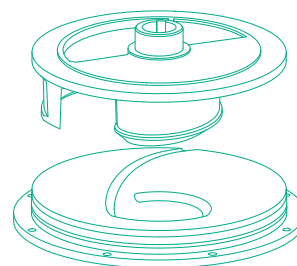
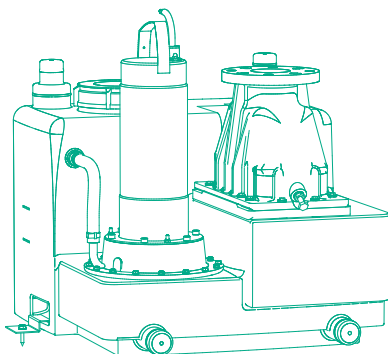
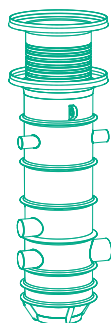

Normas

A norma UNE-EN 12050 define os princípios de construção e ensaio das estações de tratamento de águas residuais para edifícios e instalações que devem ser cumpridos, segundo o Regulamento (UE) No 305/2011 acerca da comercialização dos produtos de construção.

A norma é composta por quatro partes:

UNE-EN 12050-1:2015: Estações de tratamento de águas residuais que contenham matérias fecais.

UNE-EN 12050-2:2015: Estações de tratamento de águas residuais que não contenham matérias fecais.

UNE-EN 12050-3:2015: Estações de tratamento de águas residuais para aplicações limitadas.

UNE-EN 12050-4:2015: Válvulas de retenção para águas residuais que não contenham matérias fecais e para águas residuais que contenham matérias fecais.

A norma UNE-EN 12050-1 define, entre outros, os seguintes requisitos:

- > A estação deverá permitir tanto o funcionamento automático como o funcionamento manual.
- > A estação deverá estar equipada com um dispositivo de controlo de falhas.
- > A passagem livre mínima da estação deverá ser, pelo menos, de 40mm.
- > As ligações de descarga deverão ser, pelo menos, de DN50 para sistemas sem trituração e DN32 para estações com trituração.
- > A velocidade de fluxo na descarga deverá ser, pelo menos, de 0,7m/s.
- > A estação deverá estar equipada com dispositivos de fixação.
- > Os depósitos deverão ser estanques à água e aos odores.
- > A ligação para a ventilação deverá ser, pelo menos, DN50.
- > A estação deverá estar equipada com uma bomba de reserva de igual potência (de funcionamento automático) caso não se possa interromper o caudal de entrada normal desta.

A norma UNE-EN 12056, define os sistemas de drenagem por gravidade no interior dos edifícios. A norma é composta por cinco partes:

UNE-EN 12056-1:2001: Requisitos gerais e de funcionamento.

UNE-EN 12056-2:2001: Canalização de águas residuais de aparelhos sanitários. Design e cálculo.

UNE-EN 12056-3:2001: Drenagem de águas pluviais. Design e cálculo.

UNE-EN 12056-4:2001: Estações elevatórias de águas residuais. Design e cálculo.

UNE-EN 12056-5:2001: Instalação e ensaio, instruções de funcionamento, de manutenção e de utilização.

A norma UNE-EN 12056-1 define, entre outros, os seguintes requisitos:

- > As águas residuais domésticas e as águas pluviais deverão ser evacuadas em sistemas separados, apenas poderão ser feitas num sistema combinado quando este está fora do edifício.
- > As águas residuais recolhidas ou acumuladas abaixo do nível de inundação deverão ser descarregadas no sistema de drenagem geral por meio de uma instalação automática de elevação de águas residuais. Em casos excecionais, poderá ser permitida a evacuação por gravidade em combinação com o uso de válvulas que impeçam a inundação ou o refluxo.

A norma UNE-EN 12056-2 define, entre outros, os seguintes requisitos:

- > O diâmetro nominal das tubagens de descarga não deverá ser reduzido na direção do fluxo.

Normas

> Os sistemas de drenagem podem ser divididos em quatro tipos:

- Sistema I: com um único tubo de descarga principal e com ramais de descarga parcialmente cheias.
- Sistema II: com um único tubo de descarga principal e com ramais de descarga de pequeno diâmetro.
- Sistema III: com um único tubo de descarga principal e com ramais de descarga totalmente cheias.
- Sistema IV: com tubos de descarga separados (fecais e não fecais).

> O cálculo do caudal de águas residuais Q_{ww} poderá ser feito tendo em conta a norma UNE-EN 12056-2, que considera a simultaneidade, ou tendo em conta o atual Código Técnico, que não considera a simultaneidade.

A norma UNE-EN 12056-3 define, entre outros, os seguintes requisitos:

> O caudal de águas pluviais a ser drenado de um telhado deverá ser calculado com a fórmula $Q=r.A.C$.

- Q é o caudal de água em litros por segundo
- r é a intensidade pluviométrica em litros por metro quadrado
- A é a área efetiva do telhado em metros quadrados
- C é um coeficiente de atraso

A norma UNE-EN 12056-4 define, entre outros, os seguintes requisitos:

> Os locais onde existem estações elevatórias deverão ter um tamanho suficiente para que exista um espaço de trabalho de, pelo menos, 600mm ao redor e acima das peças ou componentes que possam necessitar de manutenção. Estes locais deverão estar adequadamente iluminados e ventilados.

A norma UNE-EN 752: 2018 define os sistemas de drenagem e de esgoto fora dos edifícios, e refere-se aos sistemas de bombagem das normas da série EN 16932, cuja publicação como norma UNE ainda se encontra pendente.

CÓDIGO TÉCNICO DA EDIFICAÇÃO – HS 5 Evacuação de águas

3.3.2.1 Sistema de bombagem e elevação

1. Quando a rede interna ou parte dela tiver que ser disposta abaixo do nível do ponto de ligação, um sistema de bombagem e elevação deverá ser adquirido. Neste sistema de bombagem não devem ser vertidas águas pluviais, exceto por imperativos do design do edifício, tal como acontece com as águas que são recolhidas em pátios interiores ou rampas de acesso a garagens, que estão abaixo do nível de saída por gravidade. Nem devem ainda conter águas residuais das partes do edifício que se encontrem a um nível superior do ponto de entrada.
2. As bombas devem dispor de uma proteção adequada contra as matérias sólidas em suspensão. Devem ser instalados, pelo menos duas, a fim de garantir o serviço de forma permanente em caso de avaria, reparação ou substituição.
3. Os sistemas de bombagem e elevação serão alojados em poços de bombagem dispostos em lugares de fácil acesso para seu registo e manutenção.
4. Nestes poços não devem entrar águas que contenham gorduras, óleos, gasolina ou qualquer outro líquido inflamável.
5. Devem estar equipados com uma tubagem de ventilação capaz de libertar adequadamente o ar do depósito de receção.
6. A alimentação elétrica desses equipamentos deverá fornecer um nível adequado de segurança e continuidade de serviço, e deverá ser compatível com as características dos equipamentos (frequência, tensão de alimentação, intensidade máxima permitida das fases, etc.).
7. Quando a continuidade do serviço o torna necessário (para evitar, por exemplo, inundações, contaminação por descargas não purificadas ou impossibilidade de uso da rede de evacuação), deve ser fornecido um sistema complementar de alimentação autónoma.
8. Em ligação com o sistema de esgoto externo, deve ser fornecido um circuito anti-refluxo das águas acima do nível de saída do sistema geral de drenagem.

Normas

5.5 Execução dos sistemas de elevação e bombeamento

5.5.1 Depósito de receção

1. O depósito acumulador de águas residuais deve ser de construção estanque para evitar a saída dos maus odores e deverá ser equipado com uma tubagem de ventilação com um diâmetro igual à metade do diâmetro de serviço e será no mínimo de 80mm.
2. Terá, de preferência, uma base de fundo de secção circular, para evitar a acumulação de depósitos sólidos.
3. Deverá haver um mínimo de 10cm entre o nível máximo de água no depósito e a geratriz inferior da tubagem de ligação, ou da parte mais baixa das geratrizes inferiores das tubagens de entrada, para evitar inundações e permitir a circulação do ar.
4. Deverão ser deixados, pelo menos, 20cm entre o nível mínimo de água no depósito e o fundo para que a boca de aspiração da bomba esteja sempre submersa, ainda que esse nível poderá variar segundo os requisitos específicos do fabricante.
5. A altura total deverá ser, de pelo menos, 1m, à qual deverá ser adicionada a diferença de altura entre o nível do solo e a geratriz inferior da tubagem, para obter a profundidade total do depósito.
6. Quando se utilizem bombas submersíveis, elas deverão ser alojadas num poço para reduzir a quantidade de água que fica por baixo da boca de aspiração. A mesma forma poderá ter o fundo do depósito quando existam duas câmaras, uma para receber as águas (poço húmido) e outra para alojar as bombas (poço seco).
7. O fundo do depósito deverá ter um declive mínimo de 25%.
8. O caudal de entrada do ar no depósito deverá ser igual ao da bomba.

5.5.2 Dispositivos de elevação e controlo

1. As bombas deverão ter um design que garanta uma proteção adequada contra as matérias sólidas em suspensão na água.
2. Para controlar o arranque e paragem da bomba, deverão ser utilizados interruptores de nível, instalados nos níveis alto e baixo respetivamente. Além disso, deverá também ser instalado um nível de alarme acima do nível superior e outro de segurança abaixo do nível mínimo.
3. Se as bombas forem duas ou mais, deverão ser multiplicados proporcionalmente o número de interruptores. Além disso, um dispositivo deverá ser adicionado para alternar o funcionamento das bombas a fim de as manter em igual estado de utilização, com um funcionamento sequencial das mesmas.
4. Quando existir risco de flutuação do equipamento, estes deverão ser fixados para evitar esse mesmo risco. Em caso de um poço seco, ele deverá dispor de espaço suficiente para que haja, pelo menos, 600mm ao redor e acima das partes ou componentes que possam necessitar de manutenção. Igualmente, será equipado com um depósito de pelo menos 100mm de diâmetro, ventilação adequada e iluminação mínima de 200 lux.
5. Todas as ligações das tubagens do sistema de bombagem e elevação deverão estar dotadas dos elementos necessários para a não transmissão de ruídos e vibrações. O depósito de receção que contenha resíduos fecais não deverá estar integrado na estrutura do edifício.
6. Na entrada do sistema deverá estar disposta uma válvula de corte, assim como à saída e depois da válvula de retenção. Não se irá efetuar nenhuma ligação na tubagem de descarga do sistema. O tubo de descarga do sistema não poderá estar ligado a qualquer tipo de tubo de drenagem. A ligação do coletor de descarga far-se-á sempre por gravidade. Na tubagem de descarga não deverão ser colocadas válvulas de ventilação.



Designação

Exemplo: **Wilo-Drain LP 40/10**
Drain Série
LP Bomba auto-ferrante
40 Diâmetro nominal (1½")
10 Altura de impulsão máxima em metros

Wilo-Drain LP



Tipo

Bomba autoferrante para águas sujas com motor normalizado para instalação em seco.

Aplicação

Elevação de:
 → Águas sujas
 → Água para uso industrial

Características especiais

Vantagens do produto

- Alta fiabilidade.
- Fácil utilização.

Incluído

A bomba inclui 2 contraflanges ovais com rosca interior G 1 ½", pega de transporte, assim como instruções de instalação e funcionamento.

Grupo de produto: PG7

Wilo-Drain LP					
Modelo	Ligação de compressão	Potência nominal do motor	Ref.	1~230 V, 50 Hz	
		P_2 kW			EUR
LP 40/10	Rp 1½	0,4	2047645	S	393,-

Acessórios mecânicos					
Tipo	Descrição	Ref.	Grupo de produto		
					EUR
Kit de mangueira de aspiração Rp 1½ (DN40), 3 m	Inclui mangueira de PVC, conector, 2 abraçadeiras, válvula de pé e juntas.	6042689	D	PG14	350,-
Kit de mangueira de aspiração Rp 1½ (DN40), 6 m		6042690	D	PG14	373,-
Conector de mangueira Ø 40 mm/R 1½	Com rosca exterior, de plástico, abraçadeira incluída.	4027335	A	PG14	27,-

= S - em stock ; A - aprox 2 semanas ; B - aprox 3 semanas ; C - aprox 4 semanas ; D - Sob consulta
 Reservado ao direito de introduzir modificações, para mais informação técnica consulte os nossos catálogos.

Acessórios mecânicos					
Tipo	Descrição	Ref.	Grupo de produto		
					EUR
Mangueira de compressão de material sintético 3m, Ø 42mm	Ø interior de 42mm, PN6, abraçadeira incluída.	2027641	C	PG14	95,-
Mangueira de compressão de material sintético 5m, Ø 42mm		2027642	A	PG14	119,-
Mangueira de compressão de material sintético 15m, Ø 42mm		2027643	C	PG14	241,-

Acessórios elétricos: alimentação elétrica simples					
Acessórios para uma ligação simples à rede elétrica					
Tipo	Descrição	Ref.	Grupo de produto		
					EUR
Cabo de ligação de 5m. Inclui ficha com interruptor ON/OFF	Cabo de ligação de 5m do tipo H07RN-F (secção: 3G1), Inclui ligação com tomada de terra com interruptor ON/OFF, sem proteção de motor.	2050436	A	PG14	92,-

Poderá encontrar mais acessórios no final em Acessórios Elétricos.

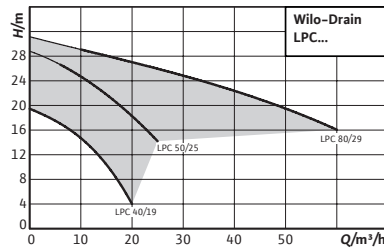

Designação

Exemplo: **Wilo-Drain LPC 40/19**
Drain Série
LP Bomba auto-ferrante
C Corpo em ferro fundido
40 Diâmetro nominal (1½")
19 Altura de impulsão máxima em metros

Wilo-Drain LPC



Tipo

Bomba autoferrante para águas sujas com motor normalizado para instalação em seco.

Aplicação

Elevação de:
 → Águas sujas
 → Água para uso industrial

Características especiais

Vantagens do produto

- Ciclo de vida útil alargado.
- Construção robusta.
- Fácil utilização.
- Fácil manutenção.
- Aplicação versátil.

Incluído

Bomba com instruções de instalação e funcionamento.

Grupo de produto: PG7

Wilo-Drain LPC						
Modelo	Ligação de compressão	Potência nominal do motor	Ref.	3~400 V, 50 Hz		
		P_2 kW			EUR	
LPC 40/19	Rp 1½	1,1	2081686	A	2.168,-	
LPC 50/25	G 2	2,2	2081660	A	3.374,-	
LPC 80/29	G 3	4,0	2081693	A	4.759,-	

Accessórios para instalação em seco transportável DN40

Tipo	Descrição	Ref.	Grupo de produto		EUR
Kit de mangueira de aspiração Rp 1½ (DN40), 3m	Inclui mangueira de PVC, conector, 2 abraçadeiras, válvula de pé e juntas.	6042689	A	PG14	350,-
Kit de mangueira de aspiração Rp 1½ (DN40), 6m		6042690	D	PG14	373,-

☞ = S - em stock ; A - aprox 2 semanas ; B - aprox 3 semanas ; C - aprox 4 semanas ; D - Sob consulta
 Reservado ao direito de introduzir modificações, para mais informação técnica consulte os nossos catálogos.

Acessórios para instalação em seco transportável DN40					
Tipo	Descrição	Ref.	Grupo de produto		EUR
					
Mangueira de compressão de material sintético 3m, Ø 42mm	Ø interior de 42mm, PN6, abraçadeira incluída.	2027641	C	PG14	95,-
Mangueira de compressão de material sintético 5m, Ø 42mm		2027642	A	PG14	119,-
Mangueira de compressão de material sintético 15m, Ø 42mm		2027643	C	PG14	241,-
Conetor de mangueira Ø 40mm/Rp 1½		2083109	B	PG14	62,-

Acessórios para instalação em seco transportável DN50					
Tipo	Descrição	Ref.	Grupo de produto		EUR
					
Kit de mangueira de aspiração R 2 (DN50), 3m	Inclui mangueira de PVC, conetor, 2 abraçadeiras, válvula de pé e juntas.	6043355	C	PG14	312,-
Kit de mangueira de aspiração R 2 (DN50), 8 m		6043356	C	PG14	347,-
Conetor de mangueira Ø 50mm/R 2	Com rosca exterior, abraçadeira incluída.	2083111	B	PG14	70,-
Mangueira de compressão de material sintético 3m, Ø 60mm	Ø interior de 60mm, PN6, abraçadeira incluída.	2027644	D	PG14	300,-
Mangueira de compressão de material sintético 5m, Ø 60mm		2027645	D	PG14	362,-
Mangueira de compressão de material sintético 15m, Ø 60mm		2027646	D	PG14	420,-
Mangueira de compressão de material sintético 10m, Ø 60mm		2018106	D	PG14	410,-

Acessórios para instalação em seco transportável DN80					
Tipo	Descrição	Ref.	Grupo de produto		EUR
					
Kit de mangueira de aspiração R 3 (DN80), 3m	Inclui mangueira de PVC, conetor, 2 abraçadeiras, válvula de pé e juntas.	6043357	D	PG14	625,-
Kit de mangueira de aspiração R 3 (DN80), 8m		6043358	D	PG14	903,-
Conetor de mangueira Ø 90mm/R 3	Com rosca exterior, abraçadeira incluída.	2083112	B	PG14	284,-
Mangueira de compressão de material sintético 10m, Ø 90mm	Ø interior de 90mm, PN8, 2 abraçadeiras incluídas.	2017152	D	PG14	190,-
Mangueira de compressão de material sintético 20m, Ø 90mm		2017193	B	PG14	361,-
Mangueira de compressão de material sintético 30m, Ø 90mm		2017194	D	PG14	660,-

Acessórios elétricos: alimentação elétrica simples

Acessórios para uma ligação simples à rede elétrica

Tipo	Descrição	Ref.	Grupo de produto		EUR
					
Cabo de ligação 4x1,5mm ²	Cabo de ligação do tipo NSSHÖU, secção: 4x1,5mm ² (preço por metro).	6007632	B	PG14	5,-
Cabo de ligação 4x2,5mm ²	Cabo de ligação do tipo NSSHÖU, secção: 4x2,5mm ² (preço por metro).	6007639	B	PG14	7,-

Poderá encontrar mais acessórios no final em *Acessórios Elétricos*.

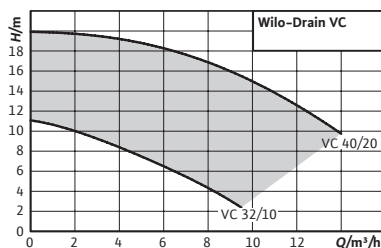

Designação

Exemplo: **Wilo-Drain VC 32/10**
Drain Série
VC Bomba para águas sujas com coluna vertical
32 Diâmetro nominal da compressão em mm
10 Altura de impulsão máxima em metros

Wilo-Drain VC



Tipo

Bomba vertical com motor normalizado.

Aplicação

Elevação de:
 → Águas sujas
 → Águas sujas industriais com uma temperatura do fluido máxima de 95°C

Incluído

Bomba com interruptor de bóia incorporado e instruções de instalação e funcionamento.

Características especiais

Vantagens do produto

- Para fluídos até 95°C.
- Larga vida útil
- Funcionamento simples graças ao interruptor de bóia incorporado.
- Possibilidade de tempos de paragem prolongados.
- Proteção de motor integrada mediante relé térmico.

Grupo de produto: PG7

Wilo-Drain VC		Potência nominal do motor		Ref. 1~230 V, 50 Hz		Ref. 3~400 V, 50 Hz	
Modelo	Ligação de com- pressão	P_2 kW					
VC 32/10	R 1	0,37	2044582	A	EUR 1.752,-	2044583	A 1.589,-
VC 40/20	R 1½	2,20	-	-	,-	2044584	A 2.569,-

Acessórios elétricos: alimentação elétrica simples

Acessórios para uma ligação simples à rede elétrica

Tipo	Descrição	Ref.	Grupo de produto		EUR
Cabo de ligação de 5m. Inclui ficha com interruptor ON/OFF	Cabo de ligação de 5m do tipo H07RN-F (secção: 3G1). Inclui ligação com tomada de terra com interruptor ON/OFF, sem proteção do motor.	2050436	A	PG14	92,-
Cabo de ligação 4x1,5mm ²	Cabo de ligação do tipo NSSHÖU, secção: 4x1,5mm ² (preço por metro).	6007632	B	PG14	5,-
Cabo de ligação 4x2,5mm ²	Cabo de ligação do tipo NSSHÖU, secção: 4x2,5mm ² (preço por metro).	6007639	B	PG14	7,-

Poderá encontrar mais acessórios no final em *Acessórios Elétricos*.

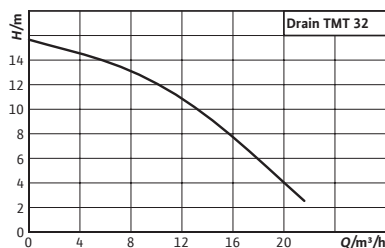

Designação

Exemplo: **Wilo-TMT 32M113/7,5Ci**
TMT Bomba submersível de águas sujas para fluídos até 95 °C
32 Diâmetro nominal da compressão G 1¼
M Impulsor multicanal
113 Diâmetro do impulsor em mm
7,5 /10 = potência nominal do motor P2 em kW
Ci Composição do material: ferro fundido

Wilo-Drain TMT



Tipo

Bomba submersível para águas sujas.

Aplicação

Elevação de:
 → Águas sujas
 → Águas sujas industriais com uma temperatura do fluído máxima de 95°C

Características especiais

Vantagens do produto

→ Para fluídos até 95°C.
 → Entrada do cabo hermética.
 → Controlo da temperatura do motor.
 → Funcionamento contínuo S1.

Incluído

→ Bomba submersível para águas sujas
 → Instruções de instalação e funcionamento

Grupo de produto: PG7

Wilo-Drain TMT/TMC						
Modelo	Ligação de compressão	Comprimento do cabo de ligação	Potência nominal do motor	Ref.		
		m	P_2 kW	3~400 V, 50 Hz		
TMT 32M113/7,5Ci	G 1¼	10	0,75	6070087	A	EUR 1.890,-

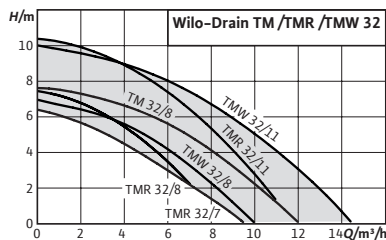

Designação

- Exemplo: **Wilo-Drain TMW 32/11 HD**
- TM** Bomba submersível para águas sujas
 - W** Com dispositivo de turbulência (R = aspiração restante reduzida)
 - 32** Diâmetro nominal da compressão G 1¼
 - 11** Altura de impulsão máxima em metros
 - HD** Composição em material especial
 - 10M** Comprimento do cabo em metros

Wilo-Drain TM/TMW/TMR 32



Tipo

Bomba submersível para águas sujas.

Aplicação

Elevação de:

- Águas residuais previamente depuradas, sem resíduos fecais nem componentes de fibras longas
- Águas sujas

Incluído

Bomba pronta para a ligação com cabo, tomada e interruptor de bóia incorporado (exceto na TM 32/8), válvula de retenção incluída (exceto na TM 32/7) e instruções de instalação e funcionamento.

Características especiais Vantagens do produto

- O nível mínimo de água restante é de 2mm (apenas no modelo TMR).
- Pega de transporte ergonómica, peso reduzido, fácil de usar graças à sua execução pronta a ser ligada (Plug&Pump).
- Fiabilidade graças à camisa de refrigeração integrada, ao empanque mecânico com câmara de obturação e ao motor encapsulado em aço inoxidável.
- Comprimento do cabo entre 4 e 10m, dependendo do modelo.
- Temperatura máx. do fluído: 90 °C (<3 seg.).

Grupo de produto: PG7

Wilo-Drain TM/TMW/TMR 32						
Modelo	Ligação de compressão	Comprimento do cabo de ligação	Potência nominal do motor	Ref. 1~230 V, 50 Hz		
					m	P_2 kW
TM 32/7	35	4	0,25	4048412	S	227,-
TM 32/8-10M	35	10	0,37	4048411	S	238,-
TMW 32/8	G 1¼	4	0,37	4048413	S	227,-
TMW 32/8-10M	G 1¼	10	0,37	4058059	S	246,-
TMW 32/11	G 1¼	4	0,55	4048414	S	287,-
TMW 32/11-10M	G 1¼	10	0,55	4058060	S	295,-
TMW 32/11HD	G 1¼	10	0,55	4048715	S	351,-
TMR 32/8	G 1¼	4	0,37	4145325	S	227,-
TMR 32/8-10M	G 1¼	10	0,37	4145326	S	246,-
TMR 32/11	G 1¼	4	0,55	4145327	S	287,-

Acessórios para instalação submersa fixa					
Tipo	Descrição	Ref.	Grupo de produto		
					EUR
Válvula de corte Rp 1¼	Fabricada em bronze, com rosca interior e casquilho duplo roscado com rosca exterior R 1¼.	2528652	A	PG14	112,-
Válvula de retenção Rp 1¼	Fabricada em plástico, com rosca interior.	501533696	A	PG14	50,-

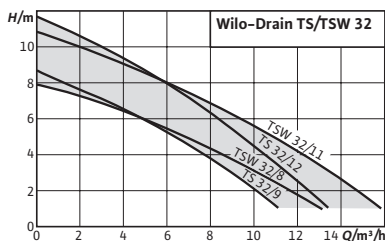

Designação

Exemplo: **Wilo-Drain TSW 32/8-A**
TS Bomba submersível para águas sujas
W Com dispositivo de turbulência
32 Diâmetro nominal da compressão G 1¼
8 Altura de impulsão máxima em metros
A Versão com interruptor de bóia integrado

Wilo-Drain TS/TSW 32



Tipo

Bomba submersível para águas sujas.

Aplicação

Elevação de:

- Águas residuais previamente depuradas, sem resíduos fecais nem componentes de fibras longas
- Águas sujas

Incluído

Bomba pronta a ser ligada com cabo, tomada e interruptor de bóia incorporado, válvula de retenção incluída e conector de ligação de mangueira (Ø 32mm, R1), e instruções de instalação e funcionamento.

Características especiais

Vantagens do produto

- Corpo em aço inoxidável resistente aos golpes: ideal para aplicações móveis.
- Dispositivo de turbulência Twister (TSW): não permite a formação de maus odores e evita a acumulação de detritos no fundo do poço.
- Instalação rápida graças ao facto de estar já pronta a ser ligada (Plug&Pump).
- Camisa de refrigeração e proteção térmica do motor.
- Vedação do motor de alta qualidade com defletor de sujidade.
- Cabo de ligação desconectável e interruptor de bóia.
- Funcionamento contínuo S1.
- Temperatura máx. do fluído: 90 °C (<3 seg.).

Grupo de produto: PG7

Wilo-Drain TS/TSW 32

Modelo	Ligação de compressão	Comprimento do cabo de ligação	Potência nominal do motor	Ref.	1~230 V, 50 Hz	
		m	P_2 kW			EUR
TS 32/9-A	Rp 1¼	10	0,30	6043943	S	373,-
TS 32/12-A	Rp 1¼	10	0,60	6043945	S	457,-
TSW 32/8-A	Rp 1¼	10	0,30	6045167	S	386,-
TSW 32/11-A	Rp 1¼	10	0,60	6045166	S	483,-

Acessórios para instalação submersa fixa					
Tipo	Descrição	Ref.	Grupo de produto		
					EUR
Kit de montagem de válvula de corte Rp 1¼	Fabricado em bronze, com rosca interior e casquilho duplo roscado com rosca exterior R 1¼.	2528652	A	PG14	112,-
Válvula de retenção Rp 1¼	Fabricada em plástico, com rosca interior.	501533696	A	PG14	50,-

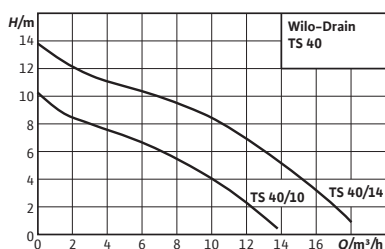

Designação

Exemplo: **Wilo-Drain TS 40/10-A**
TS Bomba submersível para águas sujas
40 Diâmetro nominal da compressão (Rp 1½)
10 Altura de impulsão máxima em metros
A Versão com interruptor de bóia e tomada

Wilo-Drain TS 40



Tipo

Bomba submersível para águas sujas.

Aplicação

Elevação de:

- Águas residuais previamente depuradas, sem resíduos fecais nem componentes de fibras longas
- Águas sujas

Incluído

- Bomba pronta a ligar com cabo de ligação de 10m e extremidade de cabo livre
- Versão "A" equipada com interruptor de bóia e ligação com tomada de terra (1~230 V/50 Hz)
- Ligação de mangueira
- Instruções de instalação e funcionamento

Características especiais Vantagens do produto

- Peso reduzido.
- Câmara de separação de óleo.
- Funcionamento simples graças ao interruptor de bóia e à tomada incorporada (versão A).

Grupo de produto: PG7

Modelo	Ligação de compressão	Potência nominal do motor P_2 kW	Comprimento do cabo de ligação m	Alimentação elétrica	Ref.	Proteção contra explosão	EUR
TS 40/10	Rp 1½	0,40	10	1~230 V, 50 Hz	2063928	—	S 495,—
TS 40/10	Rp 1½	0,40	10	3~400 V, 50 Hz	2063927	—	S 534,—
TS 40/10-A	Rp 1½	0,40	10	1~230 V, 50 Hz	2063926	—	S 506,—
TS 40/14	Rp 1½	0,75	10	1~230 V, 50 Hz	2063931	—	S 506,—
TS 40/14	Rp 1½	0,75	10	3~400 V, 50 Hz	2063930	—	S 580,—
TS 40/14-A	Rp 1½	0,75	10	1~230 V, 50 Hz	2063929	—	S 519,—

☉ = disponível, — = não disponível

☉ = S - em stock ; A - aprox 2 semanas ; B - aprox 3 semanas ; C - aprox 4 semanas ; D - Sob consulta
Reservado ao direito de introduzir modificações, para mais informação técnica consulte os nossos catálogos.

Acessórios para instalação submersa transportável DN40					
Tipo	Descrição	Ref.	Grupo de produto		EUR
					
Conetor de mangueira Ø 40mm/R 1½	Com rosca exterior, de plástico, abraçadeira incluída.	4027335	A	PG14	27,-
Mangueira de compressão de material sintético 3m, Ø 42mm		2027641	C	PG14	95,-
Mangueira de compressão de material sintético 5m, Ø 42mm	Ø interior de 42mm, PN6, abraçadeira incluída.	2027642	A	PG14	119,-
Mangueira de compressão de material sintético 15m, Ø 42mm		2027643	C	PG14	241,-
Acoplamento fixo Storz C/G 1½	Fabricado em alumínio, ligação Storz C, com rosca exterior.	6072745	D	PG14	362,-
Tubo flexível de 5m, com Storz C		6022269	A	PG14	391,-
Tubo flexível de 10m, com Storz C	Ø interior de 52mm.	6022270	A	PG14	912,-
Tubo flexível de 20m, com Storz C		6022271	A	PG14	1.092,-
Kit de corrente PCS-CE, aço inoxidável, 400kg, 5m	Corrente de fixação com 2 argolas em aço inoxidável 1.4401. Capacidade de carga: 400kg.	6063136	A	PG14	322,-
Kit de corrente PCS-CE, aço inoxidável, 400kg, 10m		6063138	A	PG14	588,-
Kit de corrente PCS-CE, aço galvanizado, 400kg, 5m	Corrente de fixação com 2 argolas em aço inoxidável 1.4401. Capacidade de carga: 400kg.	6063140	S	PG14	158,-
Kit de corrente PCS-CE, aço galvanizado, 400kg, 10m		6063142	S	PG14	269,-
Kit de elevação com corrente PCS-LU, aço inoxidável, 200 kg, 1 m	Corrente para levantar e baixar as bombas. Inclui argola.	6084895	A	PG14	80,-
Kit de elevação com corrente PCS-LU, aço inoxidável, 200 kg, 3 m	Corrente para levantar e baixar as bombas. Inclui argola. Com elementos intermédios a cada metro para suspensão da bomba.	6084894	A	PG14	175,-
Kit de elevação com corrente PCS-LU, aço inoxidável, 200 kg, 6 m	Corrente para levantar e baixar as bombas. Inclui argola. Com elementos intermédios a cada metro para suspensão da bomba.	6084893	A	PG14	250,-

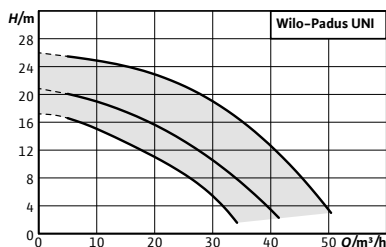

Designação

Exemplo: **Wilo-Padus UNI M05/T15-540/A**

Padus UNI Série

M Impulsor multicanal

05 Diâmetro nominal da compressão DN 50

T Trifásica (M = Monofásica)

15 /10 = potência nominal do motor P2 em kW

5 Frequência alimentação elétrica: 5 = 50 Hz, 6 = 60 Hz

40 Tensão: 40 = 400 V, 23 = 230 V

A Equipamento elétrico adicional:

Vazio = com cabo de extremidade livre

A = com interruptor de bóia e tomada

VA = com interruptor de bóia vertical e tomada

P = com tomada



Wilo-Padus UNI

Tipo

Bomba submersível de drenagem para funcionamento intermitente para instalação submersível móvel.

Aplicação

Bombagem de

- Águas residuais com processos prévios de limpeza sem resíduos fecais e fibras largas
- Águas residuais

Incluído

- Bomba submersível com 10 m de cabo
- Instruções de instalação e funcionamento

Características especiais

Vantagens do produto

- Fiabilidade excecional dado que possui um hidráulico livre de corrosão para aplicações universais e diversos fluídos.
- Instalação simples graças ao seu peso reduzido, condensador integrado nos motores monofásicos e à flange roscada.
- Eficiência otimizada e alta fiabilidade operacional graças ao seu hidráulico melhorado.
- Manutenção rápida graças ao acesso direto à câmara de obturação e ao corpo.
- Intervalos largos de manutenção graças ao empanque mecânico duplo e à câmara de obturação de grandes dimensões.

Grupo de produto: PG7

Wilo-Padus UNI							
Tipo	Ligação de compressão	Potência nominal do motor P_2 kW	Comprimento do cabo de ligação m	Alimentação elétrica	Ref.		EUR
M05/M11-523/A	G 2	1,10	10	1~230 V, 50 Hz	6084802	A	1.048.-
M05/M11-523/P	G 2	1,10	10	1~230 V, 50 Hz	6084801	A	992.-
M05/M11-523/VA	G 2	1,10	10	1~230 V, 50 Hz	6084803	A	1.097.-
M05/M15-523/A	G 2	1,50	10	1~230 V, 50 Hz	6084807	A	1.301.-
M05/M15-523/P	G 2	1,50	10	1~230 V, 50 Hz	6084806	A	1.245.-
M05/M15-523/VA	G 2	1,50	10	1~230 V, 50 Hz	6084808	A	1.351.-
M05/T11-540	G 2	1,10	10	3~400 V, 50 Hz	6084804	A	987.-
M05/T11-540/A	G 2	1,10	10	3~400 V, 50 Hz	6084805	A	1.392.-
M05/T15-540	G 2	1,50	10	3~400 V, 50 Hz	6084809	A	1.240.-
M05/T15-540/A	G 2	1,50	10	3~400 V, 50 Hz	6084810	A	1.645.-

Grupo de produto: PG7

Modelos							
Padus UNI	Ligação de compressão	Potência nominal do motor	Comprimento do cabo de ligação	Alimentação elétrica	Ref.		
Modelo		P_2 kW	m				EUR
M05/T25-540	G 2	2,50	10	3~400 V, 50 Hz	6084811	A	1.445.-
M05/T25-540/A	G 2	2,50	10	3~400 V, 50 Hz	6084812	A	1.845.-
M05/T25-540/A 2½" KIT	G 2 / G 2½	2,50	10	3~400 V, 50 Hz	6084816	A	1.981.-
M05/T25-540 2½" KIT	G 2 / G 2½	2,50	10	3~400 V, 50 Hz	6084815	A	1.581.-

Grupo de produto: PG14

Acessórios mecânicos							
Tipo	Descrição	Ref.					EUR
Mangueira de compressão de fibra sintética de 3 m, Ø 60 mm	Ø interior de 60 mm, PN 6, inclui clip de mangueira.	2027644				D	300.-
Mangueira de compressão de fibra sintética de 5 m, Ø 60 mm	Ø interior de 60 mm, PN 6, inclui clip de mangueira.	2027645				D	362.-
Mangueira de compressão de fibra sintética de 15 m, Ø 60 mm	Ø interior de 60 mm, PN 6, inclui clip de mangueira.	2027646				D	420.-
Mangueira de compressão de fibra sintética de 10 m, Ø 60 mm	Ø interior de 60 mm, PN 6, inclui clip de mangueira.	2018106				D	410.-
Boquilha para mangueira Ø 60 mm/G 2	Com rosca macho. Feita de plástico. Inclui clip de mangueira.	4027334				B	36.-
Acoplamento fixo Storz C/G 2	Fabricado em alumínio, ligação Storz C, com rosca macho.	2018102				A	30.-
Mangueira espiral de plástico 5 m, com Storz C	Ø interior de 52 mm, inclui acoplamento, 4,5/13,5 bar.	6022269				A	391.-
Mangueira espiral de plástico 10 m, com Storz C	Ø interior de 52 mm, inclui acoplamento, 4,5/13,5 bar.	6022270				A	912.-
Mangueira espiral de plástico 20 m, com Storz C	Ø interior de 52 mm, inclui acoplamento, 4,5/13,5 bar.	6022271				A	1.092.-
Kit de elevação com corrente PCS-LU, aço inoxidável, 200 kg, 1 m	Corrente para levantar e baixar as bombas. Inclui argola.	6084895				A	80.-
Kit de elevação com corrente PCS-LU, aço inoxidável, 200 kg, 3 m	Corrente para levantar e baixar as bombas. Inclui argola. Com elementos intermédios a cada metro para suspensão da bomba.	6084894				A	175.-
Kit de elevação com corrente PCS-LU, aço inoxidável, 200 kg, 6 m	Corrente para levantar e baixar as bombas. Inclui argola. Com elementos intermédios a cada metro para suspensão da bomba.	6084893				A	250.-

= S – em stock ; A – aprox 2 semanas ; B – aprox 3 semanas ; C – aprox 4 semanas ; D – Sob consulta
Reservado ao direito de introduzir modificações, para mais informação técnica consulte os nossos catálogos.

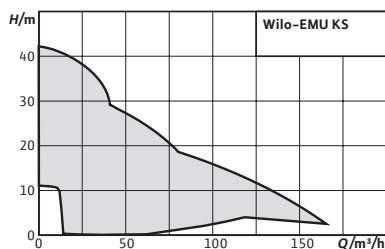

Designação

- Exemplo: **Wilo-EMU KS 8 x**
KS Série
8 Modelo
x Configuração
D Ligação trifásica
D0 Ligação trifásica, cabo sem tomada
DS Ligação trifásica + interruptor de bóia
DMS Ligação trifásica + proteção do motor + interruptor de bóia
Ex Proteção contra explosão

Wilo-EMU KS



Tipo

Bomba submersível para águas sujas.

Aplicação

Elevação de:
→ Águas sujas

Incluído

Bomba pronta a ligar com 10m de cabo de ligação (a partir de KS 24, 20m) e ligação monofásica ou trifásica, acoplamento fixo Storz ou GEKA. Opcionalmente, curva de 90°C para instalar uma saída de pressão vertical. Inclui ainda instruções de instalação e funcionamento.

Indicação

A pedido, podem ser adquiridas outras versões em ferro fundido, Abrasit, com revestimento de Ceram ou com homologação para o uso com bombas instaladas em zonas com risco de explosão.

E: Ligação monofásica

ES: Ligação monofásica + interruptor de bóia

Características especiais
Vantagens do produto

- Ciclo de vida útil alargado.
- Design robusto.
- Possibilidade de modo de absorção.
- Funcionamento contínuo (S1) apropriado.
- Pronto a ser ligado.

D: Ligação trifásica

D0: Ligação trifásica, cabo sem tomada

DS: Ligação trifásica + interruptor de bóia

DMS: Ligação trifásica + proteção de motor + interruptor de bóia

GG: Ferro fundido

Z: Ligação de compressão no centro

H: Impulsor de alta pressão

M: Impulsor de pressão média

N: Impulsor de baixa pressão

Grupo de produto: PG8

Wilo-EMU KS						
Modelo	Ligação de compressão	Potência nominal do motor	Alimentação elétrica	Ref.		
		P_2 kW				EUR
KS 5 Ex D0	G 1¼	0,75	3~400 V, 50 Hz	6030969	A	2.306,-
KS 5 Ex DMS	G 1¼	0,75	3~400 V, 50 Hz	Sob consulta	D	Sob consulta
KS 6 Ex D0	G 1¼	0,75	3~400 V, 50 Hz	Sob consulta	D	Sob consulta
KS 6 Ex DMS	G 1¼	0,75	3~400 V, 50 Hz	Sob consulta	D	Sob consulta
KS 8 E	G 1¼	0,75	1~230 V, 50 Hz	6019740	A	1.668,-
KS 8 ES	G 1¼	0,75	1~230 V, 50 Hz	6019741	A	1.726,-

= S - em stock ; A - aprox 2 semanas ; B - aprox 3 semanas ; C - aprox 4 semanas ; D - Sob consulta
Reservado ao direito de introduzir modificações, para mais informação técnica consulte os nossos catálogos.

Grupo de produto: PG8

Wilo-EMU KS							
Modelo	Ligação de compressão	Potência nominal do motor	Alimentação elétrica	Ref.			
		P_2 kW					EUR
KS 8 E GG	G 1¼	0,75	1~230 V, 50 Hz	Sob consulta	D		Sob consulta
KS 8 ES GG	G 1¼	0,75	1~230 V, 50 Hz	Sob consulta	D		Sob consulta
KS 8 D	G 1¼	0,75	3~400 V, 50 Hz	6019736	A		1.668,-
KS 8 DS	G 1¼	0,75	3~400 V, 50 Hz	6019739	A		1.995,-
KS 8 D GG	G 1¼	0,75	3~400 V, 50 Hz	Sob consulta	D		Sob consulta
KS 8 DS GG	G 1¼	0,75	3~400 V, 50 Hz	Sob consulta	D		Sob consulta
KS 9 E	G 1¼	0,75	1~230 V, 50 Hz	6019745	A		1.686,-
KS 9 ES	G 1¼	0,75	1~230 V, 50 Hz	6020835	A		1.803,-
KS 9 E GG	G 1¼	0,75	1~230 V, 50 Hz	Sob consulta	D		Sob consulta
KS 9 ES GG	G 1¼	0,75	1~230 V, 50 Hz	Sob consulta	D		Sob consulta
KS 9 D	G 1¼	0,75	3~400 V, 50 Hz	6019743	A		1.686,-
KS 9 DS	G 1¼	0,75	3~400 V, 50 Hz	Sob consulta	D		Sob consulta
KS 9 D GG	G 1¼	0,75	3~400 V, 50 Hz	Sob consulta	D		Sob consulta
KS 9 DS GG	G 1¼	0,75	3~400 V, 50 Hz	Sob consulta	D		Sob consulta
KS 12 E GG	G 2	1,30	1~230 V, 50 Hz	6042086	A		1.695,-
KS 12 ES GG	G 2	1,30	1~230 V, 50 Hz	6042088	A		1.918,-
KS 12 D GG	G 2	1,30	3~400 V, 50 Hz	6042087	A		1.695,-
KS 12 DS GG	G 2	1,30	3~400 V, 50 Hz	6042089	A		1.918,-
KS 14 E	G 2	0,75	1~230 V, 50 Hz	6019448	A		1.882,-
KS 14 ES	G 2	0,75	1~230 V, 50 Hz	6019449	A		2.038,-
KS 14 E GG	G 2	0,75	1~230 V, 50 Hz	Sob consulta	D		Sob consulta
KS 14 ES GG	G 2	0,75	1~230 V, 50 Hz	Sob consulta	D		Sob consulta
KS 14 D	G 2	0,75	3~400 V, 50 Hz	6019447	A		1.882,-
KS 14 DS	G 2	0,75	3~400 V, 50 Hz	Sob consulta	D		Sob consulta
KS 14 D GG	G 2	0,75	3~400 V, 50 Hz	Sob consulta	D		Sob consulta
KS 14 DS GG	G 2	0,75	3~400 V, 50 Hz	Sob consulta	D		Sob consulta
KS 15 E	G 2	1,30	1~230 V, 50 Hz	6019785	A		2.035,-
KS 15 ES	G 2	1,30	1~230 V, 50 Hz	6001201	A		2.170,-
KS 15 E GG	G 2	1,30	1~230 V, 50 Hz	Sob consulta	D		Sob consulta
KS 15 ES GG	G 2	1,30	1~230 V, 50 Hz	Sob consulta	D		Sob consulta
KS 15 D	G 2	1,30	3~400 V, 50 Hz	6019450	A		2.035,-
KS 15 DS	G 2	1,30	3~400 V, 50 Hz	6019784	A		2.328,-
KS 15 D GG	G 2	1,30	3~400 V, 50 Hz	Sob consulta	D		Sob consulta
KS 15 DS GG	G 2	1,30	3~400 V, 50 Hz	Sob consulta	D		Sob consulta
KS 16 Ex D0	G 2	2,00	3~400 V, 50 Hz	Sob consulta	D		Sob consulta
KS 16 Ex DMS-Ex	G 2	2,00	3~400 V, 50 Hz	Sob consulta	D		Sob consulta
KS 20 D GG	G 2½	2,20	3~400 V, 50 Hz	6042090	A		3.029,-
KS 20 DS GG	G 2½	2,20	3~400 V, 50 Hz	6042091	A		3.368,-
KS 24 D	G 3	2,40	3~400 V, 50 Hz	6001204	A		3.171,-
KS 24 DS	G 3	2,40	3~400 V, 50 Hz	6023360	A		3.691,-
KS 37ZN D	G 4	3,85	3~400 V, 50 Hz	6019732	A		5.791,-
KS 37ZN DS	G 4	3,85	3~400 V, 50 Hz	Sob consulta	D		Sob consulta
KS 37ZM D	G 4	3,85	3~400 V, 50 Hz	6019731	A		5.791,-
KS 37ZM DS	G 4	3,85	3~400 V, 50 Hz	Sob consulta	D		Sob consulta
KS 37ZH D	G 4	3,85	3~400 V, 50 Hz	6019730	A		5.791,-

 = S - em stock ; A - aprox 2 semanas ; B - aprox 3 semanas ; C - aprox 4 semanas ; D - Sob consulta
Reservado ao direito de introduzir modificações, para mais informação técnica consulte os nossos catálogos.

Wilo-EMU KS						
Modelo	Ligação de compressão	Potência nominal do motor	Alimentação elétrica	Ref.		
		P_2 kW				EUR
KS 37ZH DS	G 4	3,85	3~400 V, 50 Hz	Sob consulta	D	Sob consulta
KS 70ZN D	G 4	7,50	3~400 V, 50 Hz	6021369	A	6.885,-
KS 70ZN DS	G 4	7,50	3~400 V, 50 Hz	Sob consulta	D	Sob consulta
KS 70ZM D	G 4	7,50	3~400 V, 50 Hz	6021343	A	6.885,-
KS 70ZM DS	G 4	7,50	3~400 V, 50 Hz	Sob consulta	D	Sob consulta
KS 70ZH D	G 4	7,50	3~400 V, 50 Hz	6021370	A	6.885,-
KS 70ZH DS	G 4	7,50	3~400 V, 50 Hz	Sob consulta	D	Sob consulta

Acessórios mecânicos						
Tipo	Descrição	Ref.		Grupo de produto		
						EUR
Chave de acoplamento Storz A, B e C	Para Storz A, B e C.	6022280	A	PG14		55,-
Chave de acoplamento Storz F	Para Storz F.	6022281	B	PG14		75,-
Aspiração reduzida KS 8/KS 9	Aspiração até 10mm, não é possível um controlo de nível adicional.	6032495	A	PG14		70,-
Ampliação do filtro de aspiração KS 8/9		6032496	A	PG14		150,-
Ampliação do filtro de aspiração KS 14/15	Para filtrar impurezas.	6032616	B	PG14		167,-
Mangueira de compressão de fibra sintética de 5m, com Storz C		6003651	B	PG14		84,-
Mangueira de compressão de fibra sintética de 10m, com Storz C	Ø interior de 52mm.	6003650	A	PG14		121,-
Mangueira de compressão de fibra sintética de 20m, com Storz C		6003649	A	PG14		192,-
Mangueira de compressão de fibra sintética de 5m, com Storz B		6003052	A	PG14		118,-
Mangueira de compressão de fibra sintética de 10m, com Storz B	Ø interior de 75mm.	6003051	D	PG14		151,-
Mangueira de compressão de fibra sintética de 20m, com Storz B		6003050	D	PG14		269,-
Mangueira de compressão de fibra sintética de 20m, com Storz A		6022393	A	PG14		420,-
Mangueira de compressão de fibra sintética de 10m, com Storz A	Ø interior de 102mm.	6022392	C	PG14		368,-
Mangueira de compressão de fibra sintética de 5m, com Storz A		6022391	C	PG14		263,-
Tubo flexível de 5m, com Storz C		6022269	A	PG14		391,-
Tubo flexível de 10m, com Storz C	Ø interior de 52mm.	6022270	A	PG14		912,-
Tubo flexível de 20m, com Storz C		6022271	A	PG14		1.092,-
Tubo flexível de 5m, com Storz B		6022272	B	PG14		221,-
Tubo flexível de 10m, com Storz B	Ø interior de 75mm.	6035187	B	PG14		329,-
Tubo flexível de 20m, com Storz B		6022274	D	PG14		569,-
Tubo flexível de 5m, com Storz A		6022275	B	PG14		489,-
Tubo flexível de 10m, com Storz A	Ø interior de 102mm.	6022276	D	PG14		732,-
Tubo flexível de 20m, com Storz A		6022277	B	PG14		1.463,-

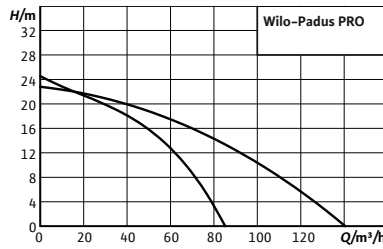

Designação

Exemplo: **Wilo-Padus PRO M08L/T039-540/A**
Padus PRO Série
M Impulsor multicanal semiaberto
08 Diâmetro nominal de descarga DN80
L Versão de grande caudal
T Motor Trifásico
039 /10 potência nominal do motor P2
540 5: 50 Hz; 40: 400 V
A Controlo de nível com bóia

Wilo-Padus PRO

Tipo

Bomba submersível de drenagem.

Aplicação

- Bombagem de
- Águas sujas
 - Água de processos

Incluído

- Bomba com cabo de extremo livre
- Bomba com bóia e tomada com proteção de motor (modelo A)
- Compressão com acoplamento Storz
- Instruções de instalação e funcionamento

Características especiais

Vantagens do produto

- Alta fiabilidade em meios abrasivos graças aos hidráulicos revestidos com borracha e ao seu impulsor feito em aço cromado endurecido.
- Instalação simples graças ao seu peso reduzido e à ligação de compressão flexível (vertical/horizontal).
- Refrigeração ativa para um funcionamento contínuo fiável, em particular no funcionamento com um baixo nível de água.
- Manutenção simples graças a um rápido acesso às peças de desgaste.
- Equipada com tecnologia de motor de alta eficiência IE3 como standard.

Grupo de produto: PG8

Padus PRO	Conexión de impulsión	Potência nominal do motor	Comprimento do cabo de ligação	Alimentação elétrica	Ref.		
Tipo		P ₂ kW	m				EUR
M08L/T039-540	Storz B	3,90	23	3~400 V, 50 Hz	6083440	A	4.056.-
M08L/T039-540/A	Storz B	3,90	23	3~400 V, 50 Hz	6083441	A	4.690.-
M08L/T060-540	Storz B	6,00	23	3~400 V, 50 Hz	6084030	A	5.101.-
M08L/T060-540/A	Storz B	6,00	23	3~400 V, 50 Hz	6084031	A	5.722.-

= S - em stock ; A - aprox 2 semanas ; B - aprox 3 semanas ; C - aprox 4 semanas ; D - Sob consulta
 Reservado ao direito de introduzir modificações, para mais informação técnica consulte os nossos catálogos.

Acessórios mecânicos				
Tipo	Descrição	Ref.		
				EUR
Chave de acoplamento Storz A, B, C	Para Storz A, B e C.	6022280	A	55.-
Mangueira de compressão de fibra sintética 5 m, com Storz B	Ø interior de 75 mm, inclui acoplamento, 12/40 bar.	6003052	A	118.-
Mangueira de compressão de fibra sintética 10 m, com Storz B	Ø interior de 75 mm, inclui acoplamento, 12/40 bar.	6003051	D	151.-
Mangueira de compressão de fibra sintética 20 m, com Storz B	Ø interior de 75 mm, inclui acoplamento, 12/40 bar.	6003050	D	269.-
Mangueira espiral de plástico 5 m, com Storz B	Ø interior de 75 mm, inclui acoplamento, 3.5/10.5 bar.	6022272	B	221.-
Mangueira espiral de plástico 10 m, com Storz B	Ø interior de 75 mm, inclui acoplamento, 3.5/10.5 bar.	6035187	B	329.-
Mangueira espiral de plástico 20 m, com Storz B	Ø interior de 75 mm, inclui acoplamento 3.5/10.5 bar.	6022274	D	569.-

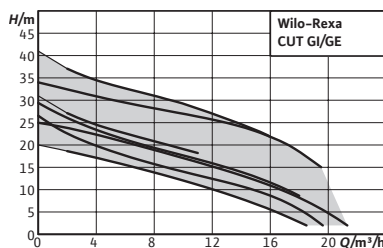

Designação

Exemplo: **Wilo-Rexa CUT GE03.34/P-T39-2-540...**

Rexa Série

CUT Trituradora

GE Hidráulica

GE = Dispositivo de corte externo

GI = Dispositivo de corte interno

03 Diâmetro de descarga

34 Carga máxima em metros

P Motor

S = com corpo em aço inoxidável

P = com corpo em ferro fundido

T Trifásica (M = monofásica)

39 /10= Potência motor P2 kW

2 Número de pólos

Ampliação da gama

Wilo-Rexa CUT



Tipo

Bomba com motor submersível para águas residuais com sistema de corte para um funcionamento intermitente e/ou contínuo e para instalação submersa fixa ou transportável.

Aplicação

Elevação de:

→ Águas residuais com resíduos fecais segundo a (UNE) EN 12050-1

→ Águas sujas

Incluído

→ Bomba

→ 10m de cabo de ligação com tomada (versão de corrente monofásica) ou extremidade de cabo livre (versão de corrente trifásica)

→ Instruções de instalação e funcionamento

Características especiais

Vantagens do produto

→ Extremamente fiável graças à homologação ATEX e à entrada do cabo hermética com conexão longitudinal (CUT GE...).

→ Grande fiabilidade devido ao sistema de corte esférico por tração.

→ Ciclo de vida útil alargado graças à proteção do motor de grande qualidade com dois empanques mecânicos independentes e a um sensor de humidade externo opcional para o controlo da câmara de separação.

Grupo de produto: PG8

Wilo-Rexa CUT								
Modelo	Ligação de compressão	Potência nominal do motor	Comprimento do cabo de ligação	Alimentação elétrica	Ref.	Proteção contra explosão		
		P_2 kW	m					EUR
CUT GE03.20/P-T15-2-540X	DN 32/40, Rp 1¼	1,50	10	3~400 V, 50 Hz	6075981	⊕	A	1.698,-
CUT GE03.25/P-T25-2-540X	DN 32/40, Rp 1¼	2,50	10	3~400 V, 50 Hz	6069866	⊕	A	1.733,-
CUT GE03.34/P-T39-2-540X	DN 32/40, Rp 1¼	3,90	10	3~400 V, 50 Hz	6069867	⊕	A	1.838,-
CUT GI03.26/S-M15-2-523/P	DN 32/40, Rp 1¼	1,50	10	1~230 V, 50 Hz	6081534	-	A	1.680,-

⊕ = disponível, - = não disponível

☞ = S - em stock ; A - aprox 2 semanas ; B - aprox 3 semanas ; C - aprox 4 semanas ; D - Sob consulta
Reservado ao direito de introduzir modificações, para mais informação técnica consulte os nossos catálogos.

Wilo-Rexa CUT							
Modelo	Ligação de compressão	Potência nominal do motor	Comprimento do cabo de ligação	Alimentação elétrica	Ref.	Proteção contra explosão	
		P_2 kW	m				EUR
CUT GI03.26/S-T15-2-540	DN 32/40, Rp 1¼	1,50	10	3~400 V, 50 Hz	6069868	–	A 1.418,–
CUT GI03.29/S-M15-2-523/P	DN 32/40, Rp 1¼	1,50	10	1~230 V, 50 Hz	6081535	–	A 1.575,–
CUT GI03.29/S-T15-2-540	DN 32/40, Rp 1¼	1,50	10	3~400 V, 50 Hz	6075983	–	A 1.313,–
CUT GI03.31/S-M15-2-523/P	DN 32/40, Rp 1¼	1,50	10	1~230 V, 50 Hz	6081536	–	A 1.785,–
CUT GI03.31/S-T15-2-540	DN 32/40, Rp 1¼	1,50	10	3~400 V, 50 Hz	6080483	–	A 1.428,–
CUT GI03.41/S-T25-2-540	DN 32/40, Rp 1¼	2,50	10	3~400 V, 50 Hz	6080486	–	A 1.504,–

Ⓢ = disponível, – = não disponível

Esquema da instalação submersa fixa

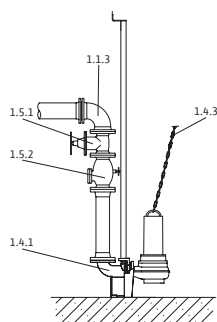

1.1.3 Curva de tubo de 90°

1.4.1 Kit de elevação

1.4.3 Corrente

1.5.1 Válvula de corte

1.5.2 Válvula de retenção

Acessórios para instalação submersa fixa DN40

Tipo	Número da posição	Descrição	Ref.	Grupo de produto	EUR
Kit de elevação DN40/50	1.4.1	Fabricado em EN-GJL-250, lacado, com passagem livre em DN40. Inclui pedestal para suporte da bomba, junta perfilada, acessórios de montagem e de fixação ao solo, assim como suporte superior (26,9x2 mm), sem tubos guia.	2057179	S PG14	314,–
Válvula de retenção de bola Rp 1½	1.5.2	Fabricada em EN-GJL-250, com rosca interior.	4027330	A PG14	207,–
Válvula de corte Rp 1½	1.5.1	Fabricada em bronze, com rosca interior.	2525187	A PG14	163,–
Kit de corrente PCS-CE, aço galvanizado, 400kg, 5m	1.4.3	Corrente de fixação com 2 argolas em aço galvanizado 1.4401. Capacidade de carga: 400kg.	6063140	A PG14	158,–
Kit de corrente PCS-CE, aço galvanizado, 400kg, 10m	1.4.3		6063142	S PG14	269,–
Kit de corrente PCS-CE, aço inoxidável, 400kg, 5m	1.4.3	Corrente de fixação com 2 argolas em aço inoxidável 1.4401. Capacidade de carga: 400kg.	6063136	S PG14	322,–
Kit de corrente PCS-CE, aço inoxidável, 400kg, 10m	1.4.3		6063138	A PG14	588,–
Acessório de montagem DN40/50/65, PN10	1.4.12	Para uma união com flanges, com parafusos, porcas e junta plana.	6076963	A PG14	20,–

Ⓢ = S - em stock ; A - aprox 2 semanas ; B - aprox 3 semanas ; C - aprox 4 semanas ; D - Sob consulta
Reservado ao direito de introduzir modificações, para mais informação técnica consulte os nossos catálogos.

Acessórios para instalação submersa fixa DN50						
Tipo	Número da posição	Descrição	Ref.	Grupo de produto		EUR
						
Válvula de retenção DN50	1.5.2	Fabricada em EN-GJL-250, conforme a norma UNE EN 12050-4, 1 conjunto de acessórios de montagem incluído.	2017166	S	PG14	254,-
Kit de elevação DN40/50	1.4.1	Fabricado em EN-GJL-250, lacado, com passagem livre em DN40. Inclui pedestal para suporte da bomba, junta perfilada, acessórios de montagem e de fixação ao solo, assim como suporte superior (26,9x2 mm), sem tubos guia.	2057179	S	PG14	314,-
Válvula de corte DN50	1.5.1	Fabricada em EN-GJL-250. Inclui 1 conjunto de acessórios de montagem incluído.	2017160	S	PG14	137,-
Curva de 90° DN50	1.1.3	Fabricada em EN-GJS-400-15, com 2 flanges. Inclui 1 conjunto de acessórios de montagem.	6049244	A	PG14	90,-
Kit de corrente PCS-CE, aço galvanizado, 400kg, 5m	1.4.3	Corrente de fixação com 2 argolas em aço galvanizado 1.4401. Capacidade de carga: 400kg.	2018053	A	PG14	216,-
Kit de corrente PCS-CE, aço galvanizado, 400kg, 10m	1.4.3		6063140	S	PG14	158,-
Kit de corrente PCS-CE, aço inoxidável, 400kg, 5m	1.4.3		6063142	S	PG14	269,-
Kit de corrente PCS-CE, aço inoxidável, 400kg, 10m	1.4.3	Corrente de fixação com 2 argolas em aço inoxidável 1.4401. Capacidade de carga: 400kg.	6063136	A	PG14	322,-
Peça de união DN50	1.1.5	Fabricada em aço galvanizado, flange PN10/16 com 2 conjuntos de acessórios de montagem.	6063138	A	PG14	588,-
Acessório de montagem DN40/50/65, PN10	1.4.12	Para uma união com flanges, com parafusos, porcas e junta plana.	2019042	A	PG14	507,-

Esquema de instalação submersa transportável

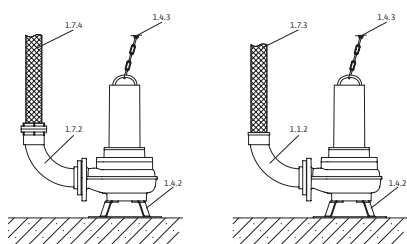

- 1.1.2 Curva de tubo de 90° com ligação de mangueira
- 1.4.2 Suporte da bomba
- 1.4.3 Corrente
- 1.7.3 Mangueira de compressão
- 1.7.4 Mangueira de compressão com ligação rápida tipo Storz
- 1.7.5 Curva de 90° com ligação rápida tipo Storz

Acessórios para instalação submersa transportável						
Tipo	Número da posição	Descrição	Ref.	Grupo de produto		EUR
						
Suporte DN40	1.4.2	Fabricado em aço (S235JR), pulverizado. Inclui material de fixação.	6069669	A	PG14	72,-
Curva de 90° G 1¼	1.1.1	Fabricada em EN-GJMW-400-5, com rosca interior/ exterior G 1¼ / R 1¼.	2057400	A	PG14	44,-
Curva de 90° DN40/G 1½	1.1.2	Fabricado em EN-GJMW-400-5, com flange roscada G 1½/R 1½ e ligação flangeada DN40 do lado da bomba. Inclui 1 conjunto de acessórios de montagem.	2057401	A	PG14	104,-

Acessórios para instalação submersa transportável						
Tipo	Número da posição	Descrição	Ref.	Grupo de produto		EUR
						
Kit de corrente PCS-CE, aço galvanizado, 400kg, 5m	1.4.3	Corrente de fixação com 2 argolas em aço galvanizado 1.4401. Capacidade de carga: 400kg.	6063140	S	PG14	158,-
Kit de corrente PCS-CE, aço galvanizado, 400kg, 10m	1.4.3		6063142	S	PG14	269,-
Kit de corrente PCS-CE, aço inoxidável, 400kg, 5m	1.4.3	Corrente de fixação com 2 argolas em aço inoxidável 1.4401. Capacidade de carga: 400kg.	6063136	A	PG14	322,-
Kit de corrente PCS-CE, aço inoxidável, 400kg, 10m	1.4.3		6063138	A	PG14	588,-
Mangueira de compressão de material sintético 3m, Ø 42mm	1.7.3	Ø interior de 42mm, PN6, abraçadeira incluída.	2027641	C	PG14	95,-
Mangueira de compressão de material sintético 5m, Ø 42mm	1.7.3		2027642	A	PG14	119,-
Mangueira de compressão de material sintético 15m, Ø 42mm	1.7.3		2027643	C	PG14	241,-
Mangueira de compressão de material sintético 10m, Ø 52mm	1.7.3	Ø interior de 52mm, PN8, abraçadeira incluída.	2017192	D	PG14	186,-

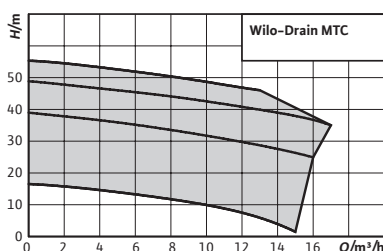

Designação

- Exemplo: **Wilo-Drain MTC 32F55.13/66Ex**
- MT** Tecnologia trituradora
 - C** Corpo em ferro fundido
 - 32** Diâmetro nominal em mm
 - F** Tipo de impulsor
 - 55** Altura de impulsão máxima em metros
 - 13** Caudal máx. em m³/h
 - 66** Potência P₂ [kW] (= valor/10 = 6,6 kW)
 - Ex** Proteção contra explosão
 - A** Com interruptor de bóia e ligação com tomada de terra

Wilo-Drain MTC



Tipo

Bomba com motor submersível para águas residuais com sistema de corte no exterior para um funcionamento contínuo em instalação submersa fixa ou transportável.

Aplicação

Elevação de:

- Águas residuais com resíduos fecais
- Águas residuais previamente depuradas, sem resíduos fecais nem componentes de fibras longas
- Águas sujas

Incluído

- Bomba
- Cabo de ligação de 10m com extremidade livre
- Versão A com interruptor de bóia montado e ligação com tomada de terra
- Instruções de instalação e funcionamento

Características especiais

Vantagens do produto

- Design robusto em ferro fundido.
- Sistema de corte no exterior.
- Selada por empanque mecânico no lado do fluído.
- Câmara de separação de óleo.
- Entrada do cabo hermética e conectada longitudinalmente.

Grupo de produto: PG8

Wilo-Drain MTC								
Modelo	Ligação de compressão	Potência nominal do motor	Comprimento do cabo de ligação	Alimentação elétrica	Ref.	Proteção contra explosão		
		P ₂ kW	m					EUR
MTC 40F16.15/7-A	Rp 1½/DN 40	0,70	10	1~230 V, 50 Hz	2081260	–	A	1.095,–
MTC 40F16.15/7	Rp 1½/DN 40	0,70	10	3~400 V, 50 Hz	2081261	–	A	1.047,–
MTC 32F39.16/30Ex	DN 32	3,40	10	3~400 V, 50 Hz	2081262	⊕	A	2.237,–
MTC 32F39.16/30	DN 32	3,40	10	3~400 V, 50 Hz	2081263	–	A	2.094,–
MTC 32F49.17/66Ex	DN 32	6,60	10	3~400 V, 50 Hz	2081264	⊕	A	5.384,–
MTC 32F49.17/66	DN 32	6,60	10	3~400 V, 50 Hz	2081265	–	A	5.179,–
MTC 32F55.13/66Ex	DN 32	6,60	10	3~400 V, 50 Hz	2081266	⊕	A	5.629,–
MTC 32F55.13/66	DN 32	6,60	10	3~400 V, 50 Hz	2081267	–	A	5.247,–

⊕ = disponível, – = não disponível

= S – em stock ; A – aprox 2 semanas ; B – aprox 3 semanas ; C – aprox 4 semanas ; D – Sob consulta
Reservado ao direito de introduzir modificações, para mais informação técnica consulte os nossos catálogos.

Esquema da instalação submersa fixa

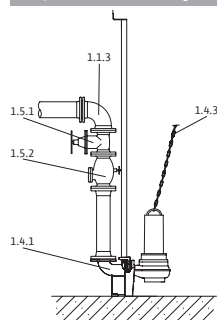

- 1.1.3 Curva de 90º
- 1.4.1 Kit de elevação
- 1.4.3 Corrente
- 1.5.1 Válvula de corte
- 1.5.2 Válvula de retenção

Acessórios para instalação submersa fixa DN32

Tipo	Número da posição	Descrição	Ref.	Grupo de produto		EUR
Kit de elevação Rp 1½	1.4.1	Fabricado em EN-GJL-250, lacado, com passagem livre em DN32. Inclui pedestal para suporte da bomba, junta perfilada, acessórios de montagem e de fixação ao solo, assim como suporte superior para um tubo guia (26,9x2 mm), não inclui tubos guia.	2082630	A	PG14	520,-
Deslocamento do centro de gravidade	1.4.14	Suporte de fixação de argola para as bombas MTC 32 F 49 e MTC 32 F 55 ,	6042181	A	PG14	81,-
Válvula de retenção de bola Rp 1½	1.5.2	Fabricada em EN-GJL-250, com rosca interior.	4027330	A	PG14	207,-
Válvula de corte Rp 1½	1.5.1	Fabricada em bronze, com rosca interior.	2525187	A	PG14	163,-
Kit de corrente PCS-CE, aço galvanizado, 400kg, 5m	1.4.3	Corrente de fixação com 2 argolas em aço galvanizado 1.4401. Capacidade de carga: 400kg.	6063140	S	PG14	158,-
Kit de corrente PCS-CE, aço galvanizado, 400kg, 10m	1.4.3		6063142	S	PG14	269,-
Kit de corrente PCS-CE, aço inoxidável, 400kg, 5m	1.4.3	Corrente de fixação com 2 argolas em aço inoxidável 1.4401. Capacidade de carga: 400kg.	6063136	A	PG14	322,-
Kit de corrente PCS-CE, aço inoxidável, 400kg, 10m	1.4.3		6063138	A	PG14	588,-

Acessórios para instalação submersa fixa DN40

Tipo	Número da posição	Descrição	Ref.	Grupo de produto		EUR
Válvula de corte Rp 1½	1.5.1	Fabricada em bronze, com rosca interior.	2525187	A	PG14	163,-
Kit de elevação DN40/50	1.4.1	Fabricado em EN-GJL-250, lacado, com passagem livre em DN40. Inclui pedestal para suporte da bomba, junta perfilada, acessórios de montagem e de fixação ao solo, assim como suporte superior para dois tubos guia (26,9x2 mm), não inclui tubos guia.	2057179	S	PG14	314,-
Válvula de retenção de bola Rp 1½	1.5.2	Fabricada em EN-GJL-250, com rosca interior.	4027330	A	PG14	207,-
Kit de corrente PCS-CE, aço galvanizado, 400kg, 5m	1.4.3	Corrente de fixação com 2 argolas em aço galvanizado 1.4401. Capacidade de carga: 400kg.	6063140	S	PG14	158,-
Kit de corrente PCS-CE, aço galvanizado, 400kg, 10m	1.4.3		6063142	S	PG14	269,-

= S - em stock ; A - aprox 2 semanas ; B - aprox 3 semanas ; C - aprox 4 semanas ; D - Sob consulta
Reservado ao direito de introduzir modificações, para mais informação técnica consulte os nossos catálogos.

Acessórios para instalação submersa fixa DN40

Tipo	Número da posição	Descrição	Ref.	Grupo de produto		EUR
						
Kit de corrente PCS-CE, aço inoxidável, 400kg, 5m	1.4.3	Corrente de fixação com 2 argolas em aço inoxidável 1.4401. Capacidade de carga: 400kg.	6063136	A	PG14	322,-
Kit de corrente PCS-CE, aço inoxidável, 400kg, 10m	1.4.3		6063138	A	PG14	588,-

Esquema de instalação submersa transportável

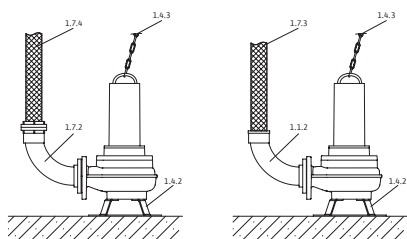



- 1.1.2 Curva de 90° com ligação de man-gueira
- 1.4.2 Suporte da bomba
- 1.4.3 Corrente
- 1.7.3 Mangueira de compressão
- 1.7.4 Mangueira de compressão com ligação rápida tipo Storz
- 1.7.5 Curva de 90° com ligação rápida tipo Storz

Acessórios para instalação submersa transportável MTC 32F39...55

Tipo	Número da posição	Descrição	Ref.	Grupo de produto		EUR
						
Suporte MTC 32F49, MTC 32F55	1.4.2	Fabricado em aço (S235JR), lacado. Inclui material de fixação.	2098296	A	PG14	643,-
Suporte MTC 32F39	1.4.2		2098295	A	PG14	181,-
Kit de corrente PCS-CE, aço galvanizado, 400kg, 5m	1.4.3	Corrente de fixação com 2 argolas em aço galvanizado 1.4401. Capacidade de carga: 400kg.	6063140	S	PG14	158,-
Kit de corrente PCS-CE, aço galvanizado, 400kg, 10m	1.4.3		6063142	S	PG14	269,-
Kit de corrente PCS-CE, aço inoxidável, 400kg, 5m	1.4.3	Corrente de fixação com 2 argolas em aço inoxidável 1.4401. Capacidade de carga: 400kg.	6063136	A	PG14	322,-
Kit de corrente PCS-CE, aço inoxidável, 400kg, 10m	1.4.3		6063138	A	PG14	588,-

Acessórios para instalação submersa transportável MTC 40

Tipo	Número da posição	Descrição	Ref.	Grupo de produto		EUR
						
Curva de 90° DN40/G 1½	1.1.2	Fabricada em EN-GJMW-400-5, com flange roscada G 1½/R 1½ e ligação flangeada DN40 do lado da bomba. Inclui 1 conjunto de acessórios de montagem.	2057401	A	PG14	104,-
Kit de corrente PCS-CE, aço galvanizado, 400kg, 5m	1.4.3	Corrente de fixação com 2 argolas em aço galvanizado 1.4401. Capacidade de carga: 400kg.	6063140	S	PG14	158,-
Kit de corrente PCS-CE, aço galvanizado, 400kg, 10m	1.4.3		6063142	S	PG14	269,-
Kit de corrente PCS-CE, aço inoxidável, 400kg, 5m	1.4.3	Corrente de fixação com 2 argolas em aço inoxidável 1.4401. Capacidade de carga: 400kg.	6063136	A	PG14	322,-
Kit de corrente PCS-CE, aço inoxidável, 400kg, 10m	1.4.3		6063138	A	PG14	588,-

 = S - em stock ; A - aprox 2 semanas ; B - aprox 3 semanas ; C - aprox 4 semanas ; D - Sob consulta
Reservado ao direito de introduzir modificações, para mais informação técnica consulte os nossos catálogos.

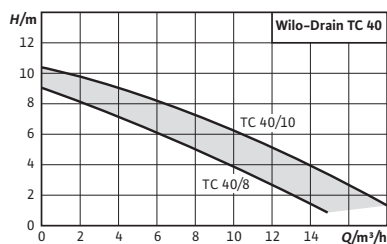

Designação

Exemplo: **Wilo-Drain TC 40/10**
T Bomba submersível
C Corpo hidráulico em ferro fundido
40 Diâmetro nominal em mm
10 Altura de impulsão máxima em metros

Wilo-Drain TC 40



Tipo

Bomba com motor submersível para águas residuais para um funcionamento intermitente em instalação submersa fixa ou transportável.

Aplicação

Elevação de:

- Águas residuais com resíduos fecais domésticos
- Águas residuais previamente depuradas, sem resíduos fecais nem componentes de fibras longas
- Águas sujas

Características especiais

Vantagens do produto

- Funcionamento simples graças ao interruptor de bóia incorporado.
- Instalação fácil devido ao suporte da bomba integrado.
- Impulsor de plástico.
- Peso reduzido.

Incluído

- Bomba pronta a ligar com cabo de ligação de 5m e tomada de terra
- Com interruptor de bóia incorporado
- Instruções de instalação e funcionamento

Grupo de produto: PG7

Wilo-Drain TC 40						
Modelo	Ligação de compressão	Comprimento do cabo de ligação	Potência nominal do motor	Ref.	1~230 V, 50 Hz	
		m	P_2 kW			EUR
TC 40/8	Rp 1½	5	0,50	4050131	S	368,-
TC 40/10	Rp 1½	5	0,60	4050132	S	388,-

Acessórios para instalação submersa fixa DN 40						
Tipo	Descrição	Ref.	Grupo de produto			
					EUR	
Válvula de retenção de bola Rp 1½	Fabricada em EN-GJL-250, com rosca interior.	4027330	A	PG14	207,-	
Chave de corte de esfera Rp 1½	Fabricada em latão niquelado, com rosca interior.	4027337	S	PG14	111,-	

Acessórios para instalação submersa fixa DN 40					
Tipo	Descrição	Ref.	Grupo de produto		EUR
					
Kit de corrente PCS-CE, aço inoxidável, 400kg, 5m	Corrente de fixação com 2 argolas em aço inoxidável 1.4401. Capacidade de carga: 400kg.	6063136	A	PG14	322,-
Kit de corrente PCS-CE, aço inoxidável, 400kg, 10m		6063138	A	PG14	588,-
Kit de corrente PCS-CE, aço galvanizado, 400kg, 5m	Corrente de fixação com 2 argolas em aço galvanizado 1.4401. Capacidade de carga: 400kg.	6063140	S	PG14	158,-
Kit de corrente PCS-CE, aço galvanizado, 400kg, 10m		6063142	S	PG14	269,-
Curva de 90° G 1½	Fabricada em aço galvanizado com rosca interior/exterior G 1½ / R 1½.	2083117	A	PG14	25,-
Acessório de montagem DN40/50/65, PN10	Para uma união com flanges, com parafusos, porcas e junta plana.	6076963	A	PG14	20,-

Acessórios para instalação submersa transportável DN40					
Tipo	Descrição	Ref.	Grupo de produto		EUR
					
Conetor de mangueira Ø 40 mm/R 1½	Com rosca exterior, de plástico, abraçadeira incluída.	4027335	A	PG14	27,-
Mangueira de compressão de material sintético 3m, Ø 42mm	Ø interior de 42mm, PN6, abraçadeira incluída.	2027641	C	PG14	95,-
Mangueira de compressão de material sintético 5m, Ø 42mm		2027642	A	PG14	119,-
Mangueira de compressão de material sintético 15m, Ø 42mm		2027643	C	PG14	241,-
Acoplamento fixo Storz C/G 1½	Fabricado em alumínio, ligação Storz C, com rosca exterior.	6072745	D	PG14	29,-
Tubo flexível com espiral de plástico de 5m, com Storz C	Ø interior de 52mm.	6022269	A	PG14	391,-
Tubo flexível com espiral de plástico de 10m, com Storz C		6022270	A	PG14	912,-
Tubo flexível com espiral de plástico de 20m, com Storz C		6022271	A	PG14	1.092,-
Kit de corrente PCS-CE, aço inoxidável, 400kg, 5m	Corrente de fixação com 2 argolas em aço inoxidável 1.4401. Capacidade de carga: 400kg.	6063136	A	PG14	322,-
Kit de corrente PCS-CE, aço inoxidável, 400kg, 10m		6063138	A	PG14	588,-
Kit de corrente PCS-CE, aço galvanizado, 400kg, 5m	Corrente de fixação com 2 argolas em aço inoxidável 1.4401. Capacidade de carga: 400kg.	6063140	S	PG14	158,-
Kit de corrente PCS-CE, aço galvanizado, 400kg, 10m		6063142	S	PG14	269,-

 = S – em stock ; A – aprox 2 semanas ; B – aprox 3 semanas ; C – aprox 4 semanas ; D – Sob consulta
Reservado ao direito de introduzir modificações, para mais informação técnica consulte os nossos catálogos.

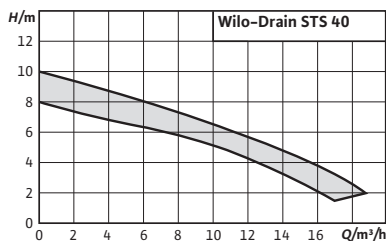

Designação

- Exemplo: **Wilo-Drain STS 40/8-A**
Drain Série
STS Bomba submersível
40 Diâmetro nominal em mm
8 Altura de impulsão máxima em metros
A Com interruptor de bóia

Wilo-Drain STS 40



Tipo

Bomba com motor submersível para águas residuais para um funcionamento intermitente em instalação submersa fixa ou transportável.

Aplicação

Elevação de:

- Águas residuais com resíduos fecais domésticos
- Águas residuais previamente depuradas, sem resíduos fecais nem componentes de fibras longas
- Águas sujas

Características especiais

Vantagens do produto

- Funcionamento simples graças ao interruptor de bóia incorporado (versão A).
- Fácil instalação devido ao suporte de bomba integrado.
- Impulsor em aço inoxidável.
- Peso reduzido.

Incluído

- Bomba pronta a ligar com cabo de ligação de 10m
 - Versão monofásica com ligação com tomada de terra
 - Versão trifásica com extremidade de cabo livre
- Versão A com interruptor de bóia incorporado
- Instruções de instalação e funcionamento

Grupo de produto: PG7

Wilo-Drain STS 40								
Modelo	Ligação de compressão	Potência nominal do motor	Comprimento do cabo de ligação	Alimentação elétrica	Ref.	Proteção contra explosão		
		P_2 kW	m					EUR
STS 40/8	Rp 1½	0,60	10	1~230 V, 50 Hz	2065866	—	S	406,—
STS 40/8-A	Rp 1½	0,60	10	1~230 V, 50 Hz	2065868	—	S	420,—
STS 40/10	Rp 1½	0,75	10	1~230 V, 50 Hz	2065872	—	S	412,—
STS 40/10-A	Rp 1½	0,75	10	1~230 V, 50 Hz	2065874	—	S	427,—
STS 40/8	Rp 1½	0,60	10	3~400 V, 50 Hz	2065870	—	S	480,—
STS 40/10	Rp 1½	0,75	10	3~400 V, 50 Hz	2065876	—	S	488,—

— = não disponível

= S - em stock ; A - aprox 2 semanas ; B - aprox 3 semanas ; C - aprox 4 semanas ; D - Sob consulta
 Reservado ao direito de introduzir modificações, para mais informação técnica consulte os nossos catálogos.

Acessórios para instalação submersa fixa DN 40					
Tipo	Descrição	Ref.	Grupo de produto		EUR
					
Válvula de retenção de bola Rp 1½	Fabricada em EN-GJL-250, com rosca interior.	4027330	A	PG14	207,-
Válvula de corte de esfera Rp 1½	Fabricada em latão níquelado, com rosca interior.	4027337	S	PG14	111,-
Kit de corrente PCS-CE, aço inoxidável, 400kg, 5m	Corrente de fixação com 2 argolas em aço inoxidável 1.4401. Capacidade de carga: 400kg.	6063136	A	PG14	322,-
Kit de corrente PCS-CE, aço inoxidável, 400kg, 10m		6063138	A	PG14	588,-
Kit de corrente PCS-CE, aço galvanizado, 400kg, 5m	Corrente de fixação com 2 argolas em aço galvanizado 1.4401. Capacidade de carga: 400kg.	6063140	S	PG14	158,-
Kit de corrente PCS-CE, aço galvanizado, 400kg, 10m		6063142	S	PG14	269,-
Curva de 90° G 1½	Fabricada em aço galvanizado com rosca interior/exterior G 1½ / R 1½.	2083117	A	PG14	25,-
Acessório de montagem DN40/50/65, PN10	Para uma união com flanges, com parafusos, porcas e junta plana.	6076963	A	PG14	20,-

Acessórios para instalação submersa transportável DN40					
Tipo	Descrição	Ref.	Grupo de produto		EUR
					
Conector de mangueira Ø 40 mm/R 1½	Com rosca exterior, de plástico, abraçadeira incluída.	4027335	A	PG14	27,-
Mangueira de compressão de material sintético 3m, Ø 42 mm	Ø interior de 42mm, PN6, abraçadeira incluída.	2027641	C	PG14	95,-
Mangueira de compressão de material sintético 5m, Ø 42 mm		2027642	A	PG14	119,-
Mangueira de compressão de material sintético 15m, Ø 42 mm		2027643	C	PG14	241,-
Acoplamento fixo Storz C/G 1½	Fabricado em alumínio, ligação Storz C, com rosca exterior.	6072745	D	PG14	29,-
Tubo flexível de 5m, com Storz C	Ø interior de 52mm.	6022269	A	PG14	391,-
Tubo flexível de 10m, com Storz C		6022270	A	PG14	912,-
Tubo flexível de 20m, com Storz C		6022271	A	PG14	1.092,-
Kit de corrente PCS-CE, aço inoxidável, 400kg, 5m	Corrente de fixação com 2 argolas em aço inoxidável 1.4401. Capacidade de carga: 400kg.	6063136	A	PG14	322,-
Kit de corrente PCS-CE, aço inoxidável, 400kg, 10m		6063138	A	PG14	588,-
Kit de corrente PCS-CE, aço galvanizado, 400kg, 5m	Corrente de fixação com 2 argolas em aço galvanizado 1.4401. Capacidade de carga: 400kg.	6063140	S	PG14	158,-
Kit de corrente PCS-CE, aço galvanizado, 400kg, 10m		6063142	S	PG14	269,-

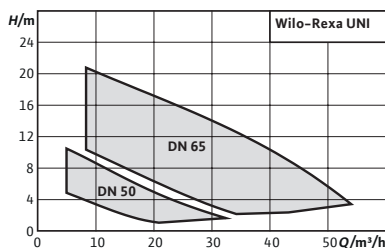

Designação

Exemplo: **Wilo-Rexa UNI V05/M04-523/A**
Rexa UNI Série
V Impulsor Vortex
05 Diâmetro descarga
 05 DN 50
 06 DN 50/65
M Tensão do motor M = Monofásico; T = Trifásico
523 5 = 50Hz
 23 = 230V
 40 = 400V
A A=interruptor de bóia
 P=ligação com tomada de terra



Wilo-Rexa UNI

Tipo

Bomba com motor submersível para águas residuais para um funcionamento intermitente em instalação submersa fixa ou transportável.

Aplicação

- Elevação de:
- Águas residuais com resíduos fecais segundo a EN 12050-1
 - Águas sujas

Incluído

- Bomba com motor submersível para águas residuais com cabo de 10m
- Instruções de instalação e funcionamento

Características especiais

Vantagens do produto

- Grande fiabilidade graças ao hidráulico à prova de corrosão, para aplicações universais e vários tipos de fluidos.
- Instalação simples graças ao seu peso reduzido, ao condensador integrado no motor monofásico e à flange de ligação integrada.
- Ótimo rendimento e segurança de funcionamento graças ao impulsor Vortex e superfícies lisas.
- Manutenção rápida graças ao acesso direto à câmara de separação e ao corpo da bomba.
- Intervalo de manutenção prolongado graças ao duplo empanque e a uma câmara de separação com grande volume.

Grupo de produto: PG7

Wilo-Rexa UNI									
Modelo	Ligação de compressão	Comprimento do cabo de ligação	Potência nominal do motor	Ref. 1~230 V, 50 Hz	Ref. 3~400 V, 50 Hz				
						EUR		EUR	
		m	P_2 kW						
UNI V05/M04-523/P	DN 50	10	0,37	6082113	A	684,-	-	-	-
UNI V05/M04-523/A	DN 50	10	0,37	6082114	A	705,-	-	-	-
UNI V05/T04-540	DN 50	10	0,37	-	-	-	6082115	A	671,-
UNI V05/T04-540/A	DN 50	10	0,37	-	-	-	6082116	A	1.214,-
UNI V05/M06-523/P	DN 50	10	0,55	6082117	A	705,-	-	-	-
UNI V05/M06-523/A	DN 50	10	0,55	6082118	A	727,-	-	-	-
UNI V05/T06-540	DN 50	10	0,55	-	-	-	6082119	S	691,-
UNI V05/T06-540/A	DN 50	10	0,55	-	-	-	6082120	A	1.223,-

☞ = S - em stock ; A - aprox 2 semanas ; B - aprox 3 semanas ; C - aprox 4 semanas ; D - Sob consulta
 Reservado ao direito de introduzir modificações, para mais informação técnica consulte os nossos catálogos.

Grupo de produto: PG7

Wilo-Rexa UNI									
Modelo	Ligação de compressão	Comprimento do cabo de ligação	Potência nominal do motor	Ref.	1~230 V, 50 Hz		Ref.	3~400 V, 50 Hz	
		m	P_2 kW			EUR		EUR	
UNI V05/M08-523/P	DN 50	10	0,75	6082121	S	727,-	-	-	-
UNI V05/M08-523/A	DN 50	10	0,75	6082122	A	748,-	-	-	-
UNI V05/T08-540	DN 50	10	0,75	-	-	-	6082123	S	713,-
UNI V05/T08-540/A	DN 50	10	0,75	-	-	-	6082124	A	1.231,-
UNI V06/M11-523/P	DN 50/65	10	1,10	6082137	S	872,-	-	-	-
UNI V06/M11-523/A	DN 50/65	10	1,10	6082138	A	905,-	-	-	-
UNI V06/T11-540	DN 50/65	10	1,10	-	-	-	6082139	S	848,-
UNI V06/T11-540/A	DN 50/65	10	1,10	-	-	-	6082140	A	1.391,-
UNI V06/M15-523/P	DN 50/65	10	1,50	6082141	S	873,-	-	-	-
UNI V06/M15-523/A	DN 50/65	10	1,50	6082142	A	913,-	-	-	-
UNI V06/T15-540	DN 50/65	10	1,50	-	-	-	6082143	S	859,-
UNI V06/T15-540/A	DN 50/65	10	1,50	-	-	-	6082144	A	1.392,-
UNI V06/T25-540	DN 50/65	10	2,50	-	-	-	6082145	S	918,-
UNI V06/T25-540/A	DN 50/65	10	2,50	-	-	-	6082146	A	1.453,-

Esquema da instalação submersa fixa

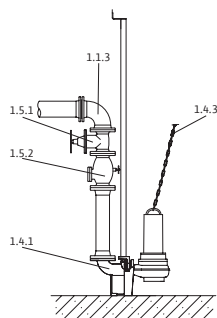



- 1.1.3 Curva de 90°
- 1.4.1 Kit de elevação
- 1.4.3 Corrente
- 1.5.1 Válvula de corte
- 1.5.2 Válvula de retenção

Acessórios para instalação submersa fixa DN50

Tipo	Número da posição	Descrição	Ref.	Grupo de produto		EUR
Kit de elevação DN50/2RK	1.4.1	Pedestal em EN-GJL-250, com revestimento por catforese, com passagem livre DN50, base de acoplamento em curva de 90°, flange de acoplamento incluída, suporte superior para 2 tubos guia em aço inoxidável para fixação ao poço, junta perfilada e acessórios de montagem. Os 2 tubos guia (26,9x2 mm) não estão incluídos.	6070146	S	PG14	371,-
Suporte do tubo guia DN50 para tubo GG	-	Para a fixação dos tubos guia em aço inoxidável a uma tubagem de ferro fundido. Inclui acessórios de montagem.	6066851	C	PG14	108,-
Suporte do tubo guia DN50 para tubo ST	-	Para a fixação dos tubos guia em aço inoxidável a uma tubagem de aço. Inclui acessórios de montagem.	6061084	C	PG14	106,-
Suporte para prolongamento do tubo guia DN50 para tubo GG	-	Para a fixação dos tubos guia em aço inoxidável a uma tubagem de ferro fundido. Inclui acessórios de montagem.	6066852	D	PG14	145,-
Suporte para prolongamento do tubo guia DN50 para tubo ST	-	Para a fixação dos tubos guia em aço inoxidável a uma tubagem de aço. Inclui acessórios de montagem.	6066846	D	PG14	144,-

☛ = S – em stock ; A – aprox 2 semanas ; B – aprox 3 semanas ; C – aprox 4 semanas ; D – Sob consulta
Reservado ao direito de introduzir modificações, para mais informação técnica consulte os nossos catálogos.

Acessórios para instalação submersa fixa DN50						
Tipo	Número da posição	Descrição	Ref.		Grupo de produto	
						EUR
Válvula de retenção DN50	1.5.2	Fabricada em EN-GJL-250, conforme a norma UNE EN 12050-4, 1 conjunto de acessórios de montagem incluído.	2017166	S	PG14	254,-
Válvula de corte DN50	1.5.1	Fabricada em EN-GJL-250, 1 conjunto de acessórios de montagem incluído.	2017160	S	PG14	137,-
Kit de corrente PCS-CE, aço galvanizado, 400kg, 5m	1.4.3	Corrente de fixação com 2 argolas em aço galvanizado 1.4401. Capacidade de carga: 400kg.	6063140	S	PG14	158,-
Kit de corrente PCS-CE, aço galvanizado, 400kg, 10m	1.4.3		6063142	S	PG14	269,-
Kit de corrente PCS-CE, aço inoxidável, 400kg, 5m	1.4.3	Corrente de fixação com 2 argolas em aço inoxidável 1.4401. Capacidade de carga: 400kg.	6063136	A	PG14	322,-
Kit de corrente PCS-CE, aço inoxidável, 400kg, 10m	1.4.3		6063138	A	PG14	588,-
Peça de união DN50	-	Fabricada em aço galvanizado, flange PN10/16 com 2 conjuntos de acessórios de montagem.	2019042	A	PG14	507,-
Acessório de montagem DN40/50/65, PN10	-	Para uma união com flanges, com parafusos, porcas e junta plana.	6076963	A	PG14	20,-

Acessórios para instalação submersa fixa DN65						
Tipo	Número da posição	Descrição	Ref.		Grupo de produto	
						EUR
Kit de elevação DN65/2RK	1.4.1	Pedestal em EN-GJL-250, com revestimento por cataforese, com passagem livre DN65, base de acoplamento em curva de 90°, flange de acoplamento incluída, suporte para 2 tubos guia em aço inoxidável para fixação ao poço, junta perfilada e acessórios de montagem. Os 2 tubos guia (26,9x2 mm) não estão incluídos.	6070150	S	PG14	392,-
Suporte do tubo guia DN65 para tubo GG	-	Para a fixação de dois tubos guia em aço inoxidável numa tubagem de ferro fundido. Inclui acessórios de montagem.	6066847	C	PG14	122,-
Suporte do tubo guia DN65 para tubo ST	-	Para a fixação de dois tubos guia em aço inoxidável numa tubagem de aço. Inclui acessórios de montagem.	6066848	A	PG14	98,-
Suporte para prolongamento do tubo guia DN65 para tubo GG	-	Para a fixação de dois tubos guia em aço inoxidável numa tubagem de ferro fundido. Inclui acessórios de montagem.	6066849	D	PG14	152,-
Suporte para prolongamento do tubo guia DN65 para tubo ST	-	Para a fixação de dois tubos guia em aço inoxidável numa tubagem de aço. Inclui acessórios de montagem.	6066850	C	PG14	141,-
Válvula de retenção DN65	1.5.2	Fabricada em EN-GJL-250, conforme a norma UNE EN 12050-4, 1 conjunto de acessórios de montagem incluído.	2017167	S	PG14	282,-
Válvula de corte DN65	1.5.1	Fabricada em EN-GJL-250, 1 conjunto de acessórios de montagem incluído.	2017161	S	PG14	143,-
Curva de 90° DN65	1.1.3	Fabricada em EN-GJS-400-15, com 2 flanges. Inclui 1 conjunto de acessórios de montagem.	2017183	A	PG14	309,-
Kit de corrente PCS-CE, aço galvanizado, 400kg, 5m	1.4.3	Corrente de fixação com 2 argolas em aço galvanizado 1.4401. Capacidade de carga: 400kg.	6063140	S	PG14	158,-
Kit de corrente PCS-CE, aço galvanizado, 400kg, 10m	1.4.3		6063142	S	PG14	269,-

 = S - em stock ; A - aprox 2 semanas ; B - aprox 3 semanas ; C - aprox 4 semanas ; D - Sob consulta
Reservado ao direito de introduzir modificações, para mais informação técnica consulte os nossos catálogos.

Acessórios para instalação submersa fixa DN65

Tipo	Número da posição	Descrição	Ref.	Grupo de produto		EUR
						
Kit de corrente PCS-CE, aço inoxidável, 400kg, 5m	1.4.3	Corrente de fixação com 2 argolas em aço inoxidável 1.4401. Capacidade de carga: 400kg.	6063136	A	PG14	322,-
Kit de corrente PCS-CE, aço inoxidável, 400kg, 10m	1.4.3		6063138	A	PG14	588,-
Peça de união DN65	1.1.5	De aço galvanizado, flange PN10/16 segundo a DIN 2501 com 2 conjuntos de acessórios de montagem.	2017178	A	PG14	788,-
Acessório de montagem DN40/50/65, PN10	1.4.12	Para uma união com flanges, com parafusos, porcas e junta plana.	6076963	A	PG14	20,-

Esquema de instalação submersa transportável

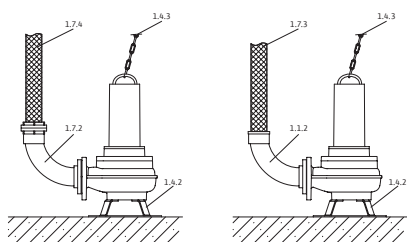



- 1.1.2 Curva de 90° com ligação de mangueira
- 1.4.3 Corrente
- 1.7.3 Mangueira de compressão
- 1.7.4 Mangueira de compressão com ligação rápida tipo Storz
- 1.7.5 Curva de 90° com ligação rápida tipo Storz

Acessórios para instalação submersa transportável DN50

Tipo	Número da posição	Descrição	Ref.	Grupo de produto		EUR
						
Curva de 90° DN50/60mm	1.1.2	Fabricada em PVC, com conector de mangueira com Ø de 60mm, flange no lado da bomba. Inclui 1 conjunto de acessórios de montagem.	4027344	B	PG14	143,-
Mangueira de compressão de material sintético 3m, Ø 60mm	1.7.3	Ø interior de 60mm, PN6, abraçadeira incluída.	2027644	D	PG14	300,-
Mangueira de compressão de material sintético 5m, Ø 60mm	1.7.3		2027645	D	PG14	362,-
Mangueira de compressão de material sintético 10m, Ø 60mm	1.7.3		2018106	D	PG14	410,-
Mangueira de compressão de material sintético 15m, Ø 60mm	1.7.3		2027646	D	PG14	420,-
Kit de montagem de acoplamento fixo Storz C/DN50	1.7.2		Com curva de 90° em EN-GJL-250, e flange DN50, ligação rápida tipo Storz de alumínio. Inclui 1 conjunto de acessórios de montagem.	6031671	A	PG14
Mangueira de compressão de fibra sintética de 5m, com Storz C	1.7.4	Ø interior de 52mm.	6003651	B	PG14	84,-
Mangueira de compressão de fibra sintética de 10m, com Storz C	1.7.4		6003650	A	PG14	121,-
Mangueira de compressão de fibra sintética de 20m, com Storz C	1.7.4		6003649	A	PG14	192,-

 = S – em stock ; A – aprox 2 semanas ; B – aprox 3 semanas ; C – aprox 4 semanas ; D – Sob consulta
Reservado ao direito de introduzir modificações, para mais informação técnica consulte os nossos catálogos.

Acessórios para instalação submersa transportável DN50						
Tipo	Número da posição	Descrição	Ref.		Grupo de produto	
						EUR
Kit de corrente PCS-CE, aço galvanizado, 400kg, 5m	1.4.3	Corrente de fixação com 2 argolas em aço galvanizado 1.4401. Capacidade de carga: 400kg.	6063140	S	PG14	158,-
Kit de corrente PCS-CE, aço galvanizado, 400kg, 10m	1.4.3		6063142	S	PG14	269,-
Kit de corrente PCS-CE, aço inoxidável, 400kg, 5m	1.4.3	Corrente de fixação com 2 argolas em aço inoxidável 1.4401. Capacidade de carga: 400kg.	6063136	A	PG14	322,-
Kit de corrente PCS-CE, aço inoxidável, 400kg, 10m	1.4.3		6063138	A	PG14	588,-

Acessórios para instalação submersa transportável DN65						
Tipo	Número da posição	Descrição	Ref.		Grupo de produto	
						EUR
Curva de 90° DN65/70mm	1.1.2	Fabricada em EN-GJL-250, com conector de mangueira com Ø de 70mm, flange no lado da bomba. Inclui 1 conjunto de acessórios de montagem.	4027346	A	PG14	147,-
Mangueira de compressão de material sintético 10m, Ø 70mm	1.7.3	Ø interior de 70mm, PN8, abraçadeira incluída.	2014151	B	PG14	194,-
Flange roscada DN65 em Rp 2½	1.1.7	Fabricada em aço galvanizado, DN65 com rosca interior Rp 2½. Inclui 1 conjunto de acessórios de montagem.	4015204	A	PG14	117,-
Curva de 90° G 2½	1.1.1	Fabricada em aço galvanizado com rosca interior/exterior G 2½ / R 2½.	4015212	A	PG14	148,-
Acoplamento fixo Storz C/G 2½	1.7.5	Fabricado em alumínio, ligação Storz C, com rosca exterior.	2015234	A	PG14	43,-
Mangueira de compressão de fibra sintética de 5m, com Storz C	1.7.4	Ø interior de 52mm.	6003651	B	PG14	84,-
Mangueira de compressão de fibra sintética de 10m, com Storz C	1.7.4		6003650	A	PG14	121,-
Mangueira de compressão de fibra sintética de 20m, com Storz C	1.7.4		6003649	A	PG14	192,-
Kit de corrente PCS-CE, aço galvanizado, 400kg, 5m	1.4.3	Corrente de fixação com 2 argolas em aço galvanizado 1.4401. Capacidade de carga: 400kg.	6063140	S	PG14	158,-
Kit de corrente PCS-CE, aço galvanizado, 400kg, 10m	1.4.3		6063142	S	PG14	269,-
Kit de corrente PCS-CE, aço inoxidável, 400kg, 5m	1.4.3	Corrente de fixação com 2 argolas em aço inoxidável 1.4401. Capacidade de carga: 400kg.	6063136	A	PG14	322,-
Kit de corrente PCS-CE, aço inoxidável, 400kg, 10m	1.4.3		6063138	A	PG14	588,-
Kit de elevação com corrente PCS-LU, aço inoxidável, 200 kg, 1 m		Corrente para levantar e baixar as bombas. Inclui argola.	6084895	A	PG14	80,-
Kit de elevação com corrente PCS-LU, aço inoxidável, 200 kg, 3 m		Corrente para levantar e baixar as bombas. Inclui argola. Com elementos intermédios a cada metro para suspensão da bomba.	6084894	A	PG14	175,-
Kit de elevação com corrente PCS-LU, aço inoxidável, 200 kg, 6 m		Corrente para levantar e baixar as bombas. Inclui argola. Com elementos intermédios a cada metro para suspensão da bomba.	6084893	A	PG14	250,-

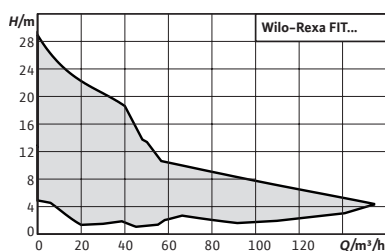

Designação

- Exemplo: **Wilo-Rexa FIT V05DA-122/E...P**
Rexa FIT Série
V Impulsor Vortex
05 Diâmetro descarga DN 50
D Hidráulico sob a norma DIN
A Versão standard
122 Diâmetro impulsor
E Motor sem refrigeração
P Cabo com tomada
A Com interruptor de bóia e tomada de terra
O Cabo com extremidade do cabo livre



Wilo-Rexa FIT

Tipo

Bomba com motor submersível para águas residuais para um funcionamento intermitente em instalação submersa fixa ou transportável, assim como para instalação fixa em seco.

Aplicação

- Elevação de:
 → Águas residuais com resíduos fecais segundo EN 12050-1
 → Águas sujas

Incluído

- Bomba com motor submersível para águas residuais com cabo de 10m
 → Modelo de cabo dependendo da versão:
 - Com extremidade de cabo livre (O)
 - Com tomada (P)
 - Com interruptor de bóia e tomada (A)
 → Instruções de instalação e funcionamento

Características especiais

Vantagens do produto

- Pronto a ser ligado e utilizado (versões P e A).
 → Funcionamento simples graças ao interruptor de bóia incorporado (versão A).
 → Impulsor Vortex, seguro, com passagem de sólidos de grande diâmetro, para um funcionamento livre de obstruções.
 → Câmara de obturação com vigilância externa opcional.
 → Peso reduzido.

Grupo de produto: PG7

Wilo-Rexa FIT (2 pólos)								
Modelo	Ligação de compressão	Potência nominal do motor	Interruptor de bóia	Tomada de alimentação de rede	Alimentação elétrica	Ref.		
		P_2 kW						EUR
FIT V05DA-122/E...-A	DN 50	1,1	•	•	1~230 V, 50 Hz	6064576	B	1.559,-
FIT V05DA-122/E...-A	DN 50	1,1	•	•	3~400 V, 50 Hz	6064577	B	1.968,-
FIT V05DA-122/E...-P	DN 50	1,1	-	•	1~230 V, 50 Hz	6064578	B	1.470,-
FIT V05DA-122/E...-O	DN 50	1,1	-	-	3~400 V, 50 Hz	6064579	S	1.384,-
FIT V05DA-124/E...-A	DN 50	1,1	•	•	1~230 V, 50 Hz	6064580	A	1.559,-
FIT V05DA-124/E...-A	DN 50	1,1	•	•	3~400 V, 50 Hz	6064581	B	1.968,-

• = disponível, - = não disponível

= S - em stock ; A - aprox 2 semanas ; B - aprox 3 semanas ; C - aprox 4 semanas ; D - Sob consulta
 Reservado ao direito de introduzir modificações, para mais informação técnica consulte os nossos catálogos.

Wilo-Rexa FIT (2 pólos)								
Modelo	Ligação de compressão	Potência nominal do motor	Interruptor de bóia	Tomada de alimentação de rede	Alimentação elétrica	Ref.		
		P_2 kW						EUR
FIT V05DA-124/E...-P	DN 50	1,1	–	•	1~230 V, 50 Hz	6064582	B	1.470,–
FIT V05DA-124/E...-O	DN 50	1,1	–	–	3~400 V, 50 Hz	6064583	S	1.384,–
FIT V05DA-126/E...-A	DN 50	1,5	•	•	1~230 V, 50 Hz	6064584	A	1.485,–
FIT V05DA-126/E...-A	DN 50	1,5	•	•	3~400 V, 50 Hz	6064585	A	2.016,–
FIT V05DA-126/E...-P	DN 50	1,5	–	•	1~230 V, 50 Hz	6064586	A	1.517,–
FIT V05DA-126/E...-O	DN 50	1,5	–	–	3~400 V, 50 Hz	6064587	S	1.433,–
FIT V05DA-222/E...-A	DN 50	2,5	•	•	3~400 V, 50 Hz	6064588	B	2.069,–
FIT V05DA-222/E...-O	DN 50	2,5	–	–	3~400 V, 50 Hz	6064589	S	1.475,–
FIT V05DA-224/E...-A	DN 50	2,5	•	•	3~400 V, 50 Hz	6064590	B	2.069,–
FIT V05DA-224/E...-O	DN 50	2,5	–	–	3~400 V, 50 Hz	6064591	S	1.475,–
FIT V05DA-226/E...-A	DN 50	3,9	•	•	3~400 V, 50 Hz	6064592	A	2.164,–
FIT V05DA-226/E...-O	DN 50	3,9	–	–	3~400 V, 50 Hz	6064593	A	1.576,–
FIT V05DA-228/E...-A	DN 50	3,9	•	•	3~400 V, 50 Hz	6064594	B	2.164,–
FIT V05DA-228/E...-O	DN 50	3,9	–	–	3~400 V, 50 Hz	6064595	A	1.576,–
FIT V06DA-212/E...-A	DN 65/DN80	1,1	•	•	1~230 V, 50 Hz	6064596	B	1.608,–
FIT V06DA-212/E...-A	DN 65/DN80	1,1	•	•	3~400 V, 50 Hz	6064597	B	1.845,–
FIT V06DA-212/E...-P	DN 65/DN80	1,1	–	•	1~230 V, 50 Hz	6064598	B	1.517,–
FIT V06DA-212/E...-O	DN 65/DN80	1,1	–	–	3~400 V, 50 Hz	6064599	S	1.433,–
FIT V06DA-214/E...-A	DN 65/DN80	1,5	•	•	1~230 V, 50 Hz	6064700	A	1.667,–
FIT V06DA-214/E...-A	DN 65/DN80	1,5	•	•	3~400 V, 50 Hz	6064701	B	1.897,–
FIT V06DA-214/E...-P	DN 65/DN80	1,5	–	•	1~230 V, 50 Hz	6064702	B	1.576,–
FIT V06DA-214/E...-O	DN 65/DN80	1,5	–	–	3~400 V, 50 Hz	6064703	S	1.485,–
FIT V06DA-216/E...-A	DN 65/DN80	2,5	•	•	3~400 V, 50 Hz	6064704	A	1.929,–
FIT V06DA-216/E...-O	DN 65/DN80	2,5	–	–	3~400 V, 50 Hz	6064705	S	1.517,–
FIT V06DA-222/E...-A	DN 65/DN80	3,9	•	•	3~400 V, 50 Hz	6064706	A	2.003,–
FIT V06DA-222/E...-O	DN 65/DN80	3,9	–	–	3~400 V, 50 Hz	6064707	S	1.591,–
FIT V06DA-224/E...-A	DN 65/DN80	3,9	•	•	3~400 V, 50 Hz	6064708	B	2.003,–
FIT V06DA-224/E...-O	DN 65/DN80	3,9	–	–	3~400 V, 50 Hz	6064709	A	1.591,–

• = disponível, – = não disponível

Wilo-Rexa FIT (4 pólos)								
Modelo	Ligação de compressão	Potência nominal do motor	Interruptor de bóia	Tomada de alimentação de rede	Alimentação elétrica	Ref.		
		P_2 kW						EUR
FIT V06DA-622/E...-O	DN 65/DN80	1,1	–	–	3~400 V, 50 Hz	6064711	A	1.729,–
FIT V06DA-622/E...-P	DN 65/DN80	1,1	–	•	1~230 V, 50 Hz	6064710	B	1.884,–
FIT V06DA-623/E...-O	DN 65/DN80	1,5	–	–	3~400 V, 50 Hz	6064713	A	1.751,–
FIT V06DA-623/E...-P	DN 65/DN80	1,5	–	•	1~230 V, 50 Hz	6064712	B	1.906,–
FIT V06DA-625/E...-O	DN 65/DN80	1,5	–	–	3~400 V, 50 Hz	6064715	A	1.751,–
FIT V06DA-625/E...-P	DN 65/DN80	1,5	–	•	1~230 V, 50 Hz	6064714	B	1.906,–
FIT V06DA-626/E...-O	DN 65/DN80	2,5	–	–	3~400 V, 50 Hz	6064716	A	1.804,–
FIT V06DA-628/E...-O	DN 65/DN80	2,5	–	–	3~400 V, 50 Hz	6064717	A	1.804,–
FIT V08DA-422/E...-A	DN80/DN100	1,1	•	•	3~400 V, 50 Hz	6065918	B	2.614,–

• = disponível, – = não disponível

 = S – em stock ; A – aprox 2 semanas ; B – aprox 3 semanas ; C – aprox 4 semanas ; D – Sob consulta
Reservado ao direito de introduzir modificações, para mais informação técnica consulte os nossos catálogos.

Grupo de produto: PG7

Wilo-Rexa FIT (4 pólos)								
Modelo	Ligação de compressão	Potência nominal do motor	Interruptor de bóia	Tomada de alimentação de rede	Alimentação elétrica	Ref.		
		P_2 kW						EUR
FIT V08DA-422/E...-O	DN80/DN100	1,1	-	-	3~400 V, 50 Hz	6065920	B	1.990,-
FIT V08DA-422/E...-A	DN80/DN100	1,1	•	•	1~230 V, 50 Hz	6065917	B	2.042,-
FIT V08DA-422/E...-P	DN80/DN100	1,1	-	•	1~230 V, 50 Hz	6065919	B	2.016,-
FIT V08DA-424/E...-A	DN80/DN100	1,1	•	•	3~400 V, 50 Hz	6065922	B	2.629,-
FIT V08DA-424/E...-O	DN80/DN100	1,1	-	-	3~400 V, 50 Hz	6065924	A	2.005,-
FIT V08DA-424/E...-A	DN80/DN100	1,1	•	•	1~230 V, 50 Hz	6065921	B	2.069,-
FIT V08DA-424/E...-P	DN80/DN100	1,1	-	•	1~230 V, 50 Hz	6065923	B	2.042,-
FIT V08DA-426/E...-A	DN80/DN100	1,5	•	•	3~400 V, 50 Hz	6065926	B	2.674,-
FIT V08DA-426/E...-O	DN80/DN100	1,5	-	-	3~400 V, 50 Hz	6065928	A	2.042,-
FIT V08DA-428/E...-O	DN80/DN100	2,5	-	-	3~400 V, 50 Hz	6065929	A	2.080,-
FIT V08DA-426/E...-A	DN80/DN100	1,5	•	•	1~230 V, 50 Hz	6065925	B	2.096,-
FIT V08DA-426/E...-P	DN80/DN100	1,5	-	•	1~230 V, 50 Hz	6065927	B	2.069,-
FIT V08DA-524/E...-O	DN80/DN100	3,5	-	-	3~400 V, 50 Hz	6065931	A	2.154,-
FIT V08DA-526/E...-O	DN80/DN100	3,5	-	-	3~400 V, 50 Hz	6065932	A	2.191,-
FIT V10DA-422/E...-O	DN100	1,5	-	-	3~400 V, 50 Hz	6081900	A	2.371,-
FIT V10DA-424/E...-O	DN100	2,5	-	-	3~400 V, 50 Hz	6081901	A	2.387,-
FIT V10DA-425/E...-O	DN100	2,5	-	-	3~400 V, 50 Hz	6081902	A	2.456,-
FIT V10DA-426/E...-O	DN100	3,5	-	-	3~400 V, 50 Hz	6081903	A	2.608,-
FIT V10DA-428/E...-O	DN100	3,5	-	-	3~400 V, 50 Hz	6081904	A	2.678,-

• = disponível, - = não disponível

Esquema da instalação submersa fixa

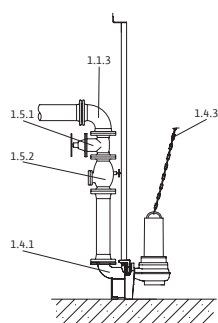



- 1.1.3 Curva de 90°
- 1.4.1 Kit de elevação
- 1.4.3 Corrente
- 1.5.1 Válvula de corte
- 1.5.2 Válvula de retenção

Acessórios para instalação submersa fixa DN50

Tipo	Número da posição	Descrição	Ref.	Grupo de produto		EUR
Kit de elevação DN50/2RK	1.4.1	Pedestal em EN-GJL-250, com revestimento por catforese, com passagem livre DN50, base de acoplamento em curva de 90°, flange de acoplamento incluída, suporte superior para 2 tubos guia em aço inoxidável para fixação ao poço, junta perfilada e acessórios de montagem. Os 2 tubos guia (26,9x2 mm) não estão incluídos.	6070146	S	PG14	371,-
Válvula de retenção DN50	1.5.2	Fabricada em EN-GJL-250, conforme a norma UNE EN 12050-4, 1 conjunto de acessórios de montagem incluído.	2017166	S	PG14	254,-
Válvula de corte DN50	1.5.1	Fabricada em EN-GJL-250, 1 conjunto de acessórios de montagem incluído.	2017160	S	PG14	137,-
Suporte do tubo guia DN50 para tubo GG	-	Para a fixação de dois tubos guia em aço inoxidável a uma tubagem de ferro fundido. Inclui acessórios de montagem.	6066851	C	PG14	108,-
Suporte do tubo guia DN50 para tubo ST	-	Para a fixação de dois tubos guia em aço inoxidável a uma tubagem de aço. Inclui acessórios de montagem.	6061084	C	PG14	106,-
Suporte para prolongamento do tubo guia DN50 para tubo GG	-	Para a fixação de dois tubos guia em aço inoxidável a uma tubagem de ferro fundido. Inclui acessórios de montagem.	6066852	D	PG14	145,-
Suporte para prolongamento do tubo guia DN50 para tubo ST	-	Para a fixação de dois tubos guia em aço inoxidável a uma tubagem de aço. Inclui acessórios de montagem.	6066846	D	PG14	144,-
Kit de corrente PCS-CE, aço galvanizado, 400kg, 5m	1.4.3	Corrente de fixação com 2 argolas em aço galvanizado 1.4401. Capacidade de carga: 400kg.	6063140	S	PG14	158,-
Kit de corrente PCS-CE, aço galvanizado, 400kg, 10m	1.4.3		6063142	S	PG14	269,-
Kit de corrente PCS-CE, aço inoxidável, 400kg, 5m	1.4.3		6063136	A	PG14	322,-
Kit de corrente PCS-CE, aço inoxidável, 400kg, 10m	1.4.3		6063138	A	PG14	588,-
Peça de união DN50	1.1.5	Fabricada em aço galvanizado, flange PN10/16, segundo a DIN 2501. Inclui 2 conjuntos de acessórios de montagem.	2019042	A	PG14	507,-
Acessório de montagem DN40/50/65, PN10	1.4.12	Para uma união com flanges, com parafusos, porcas e junta plana.	6076963	A	PG14	20,-
Curva de 90° DN50	1.1.3	Fabricada em EN-GJS-400-15, com 2 flanges. Inclui 1 conjunto de acessórios de montagem.	2018053	A	PG14	216,-

= S - em stock ; A - aprox 2 semanas ; B - aprox 3 semanas ; C - aprox 4 semanas ; D - Sob consulta
Reservado ao direito de introduzir modificações, para mais informação técnica consulte os nossos catálogos.

Acessórios para instalação submersível estacionária DN65						
Tipo	Número da posição	Descrição	Ref.	Grupo de produto		EUR
						
Kit de elevação DN65/2RK	1.4.1	Pedestal em EN-GJL-250, com revestimento por cataforese, com passagem livre DN65, base de acoplamento em curva de 90°, flange de acoplamento incluída, suporte superior para 2 tubos guia em aço inoxidável para fixação ao poço, junta perfilada e acessórios de montagem. Os 2 tubos guia (26,9x2 mm) não estão incluídos.	6070150	S	PG14	392,-
Válvula de retenção DN65	1.5.2	Fabricada em EN-GJL-250, conforme a norma UNE EN 12050-4, 1 conjunto de acessórios de montagem incluído.	2017167	S	PG14	282,-
Válvula de corte DN65	1.5.1	Fabricada em EN-GJL-250, 1 conjunto de acessórios de montagem incluído.	2017161	S	PG14	143,-
Curva de 90° DN65	1.1.3	Fabricada em EN-GJS-400-15, com 2 flanges. Inclui 1 conjunto de acessórios de montagem.	2017183	A	PG14	309,-
Suporte do tubo guia DN65 para tubo GG	-	Para a fixação de dois tubos guia em aço inoxidável a uma tubagem de ferro fundido. Inclui acessórios de montagem.	6066847	C	PG14	122,-
Suporte do tubo guia DN65 para tubo ST	-	Para a fixação de dois tubos guia em aço inoxidável a uma tubagem de aço. Inclui acessórios de montagem.	6066848	A	PG14	98,-
Suporte para prolongamento do tubo guia DN65 para tubo GG	-	Para a fixação de dois tubos guia em aço inoxidável a uma tubagem de ferro fundido. Inclui acessórios de montagem.	6066849	D	PG14	152,-
Suporte para prolongamento do tubo guia DN65 para tubo ST	-	Para a fixação de dois tubos guia em aço inoxidável a uma tubagem de aço. Inclui acessórios de montagem.	6066850	C	PG14	141,-
Kit de corrente PCS-CE, aço galvanizado, 400kg, 5m	1.4.3	Corrente de fixação com 2 argolas em aço galvanizado 1.4401. Capacidade de carga: 400kg.	6063140	S	PG14	158,-
Kit de corrente PCS-CE, aço galvanizado, 400kg, 10m	1.4.3		6063142	S	PG14	269,-
Kit de corrente PCS-CE, aço inoxidável, 400kg, 5m	1.4.3	Corrente de fixação com 2 argolas em aço inoxidável 1.4401. Capacidade de carga: 400kg.	6063136	A	PG14	322,-
Kit de corrente PCS-CE, aço inoxidável, 400kg, 10m	1.4.3		6063138	A	PG14	588,-
Peça de união DN65	1.1.5	Fabricada em aço galvanizado, flange PN10/16 com 2 conjuntos de acessórios de montagem.	2017178	A	PG14	788,-
Acessório de montagem DN40/50/65, PN10	1.4.12	Para uma união com flanges, com parafusos, porcas e junta plana.	6076963	A	PG14	20,-

Acessórios para instalação submersa fixa DN80						
Tipo	Número da posição	Descrição	Ref.	Grupo de produto		EUR
						
Válvula de retenção DN80	1.5.2	Fabricada em EN-GJL-250, conforme a norma UNE EN 12050-4, 1 conjunto de acessórios de montagem incluído.	2017168	S	PG14	353,-
Válvula de corte DN80	1.5.1	Fabricada em EN-GJL-250, 1 conjunto de acessórios de montagem incluído.	2017162	S	PG14	175,-
Curva de 90° DN80	1.1.3	Fabricada em EN-GJS-400-15, com 2 flanges. Inclui 1 conjunto de acessórios de montagem.	2012064	A	PG14	315,-

 = S - em stock ; A - aprox 2 semanas ; B - aprox 3 semanas ; C - aprox 4 semanas ; D - Sob consulta
Reservado ao direito de introduzir modificações, para mais informação técnica consulte os nossos catálogos.

Acessórios para instalação submersa fixa DN80						
Tipo	Número da posição	Descrição	Ref.		Grupo de produto	
						EUR
Kit de elevação DN80/2RK	1.4.1	Fabricado em EN-GJL-250, lacado, com passagem livre em DN80. Inclui pedestal para suporte da bomba, junta perfilada, acessórios de montagem e de fixação ao solo, assim como suporte superior (42,4x2 mm), sem tubos guia.	6082333	S	PG14	424,-
Kit de corrente PCS-CE, aço galvanizado, 400kg, 5m	1.4.3	Corrente de fixação com 2 argolas em aço galvanizado 1.4401. Capacidade de carga: 400kg.	6063140	S	PG14	158,-
Kit de corrente PCS-CE, aço galvanizado, 400kg, 10m	1.4.3		6063142	S	PG14	269,-
Kit de corrente PCS-CE, aço inoxidável, 400kg, 5m	1.4.3	Corrente de fixação com 2 argolas em aço inoxidável 1.4401. Capacidade de carga: 400kg.	6063136	A	PG14	322,-
Kit de corrente PCS-CE, aço inoxidável, 400kg, 10m	1.4.3		6063138	A	PG14	588,-
Peça de união DN80	1.1.5	Fabricada em aço galvanizado, flange PN10/16 com 2 conjuntos de acessórios de montagem.	2017179	A	PG14	874,-
Acessório de montagem DN80/100, PN10	1.4.12	Para uma união com flanges, com parafusos, porcas e junta plana.	6077521	A	PG14	35,-

Acessórios para instalação submersa fixa DN100						
Tipo	Número da posição	Descrição	Ref.		Grupo de produto	
						EUR
Kit de elevação DN100/2RK	1.4.1	Fabricado em EN-GJL-250, lacado, com passagem livre em DN100. Inclui pedestal para suporte da bomba, junta perfilada, acessórios de montagem e de fixação ao solo, assim como suporte superior (42,4x2 mm), sem tubos guia.	6082336	S	PG14	560,-
Válvula de retenção DN100	1.5.2	Fabricada em EN-GJL-250, conforme a norma UNE EN 12050-4, 1 conjunto de acessórios de montagem incluído.	2017169	S	PG14	418,-
Válvula de corte DN100	1.5.1	Fabricada em EN-GJL-250, 1 conjunto de acessórios de montagem incluído.	2017163	S	PG14	222,-
Curva de 90° DN100	1.1.3	Fabricada em EN-GJS-400-15, com 2 flanges. Inclui 1 conjunto de acessórios de montagem.	2004669	A	PG14	328,-
Peça de união DN100	1.1.5	Fabricada em aço galvanizado, flange PN10/16 com 2 conjuntos de acessórios de montagem.	2017180	A	PG14	982,-
Acessório de montagem DN80/100, PN10	1.4.12	Para uma união com flanges, com parafusos, porcas e junta plana.	6077521	A	PG14	35,-
Kit de corrente PCS-CE, aço galvanizado, 400kg, 5m	1.4.3	Corrente de fixação com 2 argolas em aço galvanizado 1.4401. Capacidade de carga: 400kg.	6063140	S	PG14	158,-
Kit de corrente PCS-CE, aço galvanizado, 400kg, 10m	1.4.3		6063142	S	PG14	269,-
Kit de corrente PCS-CE, aço inoxidável, 400kg, 5m	1.4.3	Corrente de fixação com 2 argolas em aço inoxidável 1.4401. Capacidade de carga: 400kg.	6063136	A	PG14	322,-
Kit de corrente PCS-CE, aço inoxidável, 400kg, 10m	1.4.3		6063138	A	PG14	588,-

Esquema de instalação submersa transportável

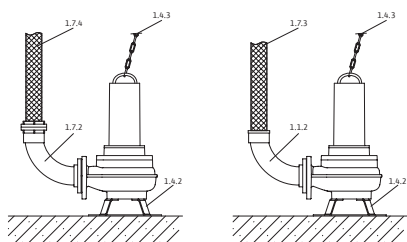



- 1.1.2 Curva de 90° com ligação de mangueira
- 1.4.2 Suporte da bomba
- 1.4.3 Corrente
- 1.7.3 Mangueira de compressão
- 1.7.4 Mangueira de compressão com ligação rápida tipo Storz
- 1.7.5 Curva de 90° com ligação rápida tipo Storz

Acessórios para instalação submersa transportável DN50

Tipo	Número da posição	Descrição	Ref.	Grupo de produto		EUR
Curva de 90° DN50/60mm	1.1.2	Fabricada em PVC, com conector de mangueira com Ø de 60mm, flange no lado da bomba. Inclui 1 conjunto de acessórios de montagem.	4027344	A	PG14	143,-
Suporte DN50/65	1.4.2	Fabricado em aço (S235JR), pulverizado. Inclui material de fixação.	6064666	S	PG14	91,-
Mangueira de compressão de material sintético 3m, Ø 60mm	1.7.3	Ø interior de 60mm, PN6, abraçadeira incluída.	2027644	D	PG14	300,-
Mangueira de compressão de material sintético 5m, Ø 60mm	1.7.3		2027645	D	PG14	362,-
Mangueira de compressão de material sintético 10m, Ø 60mm	1.7.3		2018106	D	PG14	410,-
Mangueira de compressão de material sintético 15m, Ø 60mm	1.7.3		2027646	D	PG14	420,-
Kit de montagem de acoplamento fixo Storz C/DN50	1.7.2	Com curva de 90° em EN-GJL-250 e flange DN50. Ligação rápida tipo Storz de alumínio. Inclui 1 conjunto de acessórios de montagem.	6031671	A	PG14	101,-
Mangueira de compressão de fibra sintética de 5m, com Storz C	1.7.4	Ø interior de 52mm.	6003651	B	PG14	84,-
Mangueira de compressão de fibra sintética de 10m, com Storz C	1.7.4		6003650	A	PG14	121,-
Mangueira de compressão de fibra sintética de 20m, com Storz C	1.7.4		6003649	A	PG14	192,-
Kit de corrente PCS-CE, aço galvanizado, 400kg, 5m	1.4.3	Corrente de fixação com 2 argolas em aço galvanizado 1.4401. Capacidade de carga: 400kg.	6063140	S	PG14	158,-
Kit de corrente PCS-CE, aço galvanizado, 400kg, 10m	1.4.3		6063142	S	PG14	269,-
Kit de corrente PCS-CE, aço inoxidável, 400kg, 5m	1.4.3	Corrente de fixação com 2 argolas em aço inoxidável 1.4401. Capacidade de carga: 400kg.	6063136	A	PG14	322,-
Kit de corrente PCS-CE, aço inoxidável, 400kg, 10m	1.4.3		6063138	A	PG14	588,-

= S – em stock ; A – aprox 2 semanas ; B – aprox 3 semanas ; C – aprox 4 semanas ; D – Sob consulta
Reservado ao direito de introduzir modificações, para mais informação técnica consulte os nossos catálogos.

Acessórios para instalação submersa transportável DN65						
Tipo	Número da posição	Descrição	Ref.		Grupo de produto	
						EUR
Curva de 90° DN65/70mm	1.1.2	Fabricada em EN-GJL-250, com conector de mangueira com Ø de 70mm, flange no lado da bomba. Inclui 1 conjunto de acessórios de montagem.	4027346	A	PG14	147,-
Suporte DN50/65	1.4.2	Fabricado em aço (S235JR), pulverizado. Inclui material de fixação.	6064666	S	PG14	91,-
Mangueira de compressão de material sintético 10m, Ø 70mm	1.7.3	Ø interior de 70mm, PN8, abraçadeira incluída.	2014151	C	PG14	194,-
Flange roscada DN65 em Rp 2½	1.1.7	Fabricada em aço galvanizado, DN65 com rosca interior Rp 2½. Inclui 1 conjunto de acessórios de montagem.	4015204	A	PG14	117,-
Curva de 90° G 2½	1.1.1	Fabricado em acero, galvanizada com rosca interior/ exterior G 2½ / R 2½.	4015212	A	PG14	148,-
Acoplamento fixo Storz C/G 2½	1.7.5	Fabricado em alumínio, ligação Storz C, com rosca exterior.	2015234	A	PG14	43,-
Mangueira de compressão de fibra sintética de 5m, com Storz C	1.7.4		6003651	B	PG14	84,-
Mangueira de compressão de fibra sintética de 10m, com Storz C	1.7.4	Ø interior de 52mm.	6003650	A	PG14	121,-
Mangueira de compressão de fibra sintética de 20m, com Storz C	1.7.4		6003649	A	PG14	192,-
Kit de corrente PCS-CE, aço galvanizado, 400kg, 5m	1.4.3		6063140	S	PG14	158,-
Kit de corrente PCS-CE, aço galvanizado, 400kg, 10m	1.4.3	Corrente de fixação com 2 argolas em aço galvanizado 1.4401. Capacidade de carga: 400kg.	6063142	S	PG14	269,-
Kit de corrente PCS-CE, aço inoxidável, 400kg, 5m	1.4.3		6063136	A	PG14	322,-
Kit de corrente PCS-CE, aço inoxidável, 400kg, 10m	1.4.3	Corrente de fixação com 2 argolas em aço inoxidável 1.4401. Capacidade de carga: 400kg.	6063138	A	PG14	588,-

Acessórios para instalação submersa transportável DN80						
Tipo	Número da posição	Descrição	Ref.		Grupo de produto	
						EUR
Suporte DN80/100	1.4.2	Fabricado em aço (S235JR), pulverizado. Inclui material de fixação.	6065949	A	PG14	274,-
	1.4.2	Fabricado em aço inoxidável (1.4571). Inclui material de fixação.	6065953	B	PG14	820,-
Kit de montagem de acoplamento fixo Storz B/DN80	1.7.2	Com curva de 90° em EN-GJL-250 e flange DN80. Ligação rápida tipo Storz de alumínio. Inclui 1 conjunto de acessórios de montagem.	6031385	A	PG14	279,-
Mangueira de compressão de fibra sintética de 5m, com Storz B	1.7.4		6003052	A	PG14	118,-
Mangueira de compressão de fibra sintética de 10m, com Storz B	1.7.4	Ø interior de 75mm.	6003051	D	PG14	151,-
Mangueira de compressão de fibra sintética de 20m, com Storz B	1.7.4		6003050	D	PG14	269,-

 = S - em stock ; A - aprox 2 semanas ; B - aprox 3 semanas ; C - aprox 4 semanas ; D - Sob consulta
 Reservado ao direito de introduzir modificações, para mais informação técnica consulte os nossos catálogos.

Acessórios para instalação submersa transportável DN80						
Tipo	Número da posição	Descrição	Ref.		Grupo de produto	
						EUR
Kit de corrente PCS-CE, aço galvanizado, 400kg, 5m	1.4.3	Corrente de fixação com 2 argolas em aço galvanizado 1.4401. Capacidade de carga: 400kg.	6063140	S	PG14	158,-
Kit de corrente PCS-CE, aço galvanizado, 400kg, 10m	1.4.3		6063142	S	PG14	269,-
Kit de corrente PCS-CE, aço inoxidável, 400kg, 5m	1.4.3	Corrente de fixação com 2 argolas em aço inoxidável 1.4401. Capacidade de carga: 400kg.	6063136	A	PG14	322,-
Kit de corrente PCS-CE, aço inoxidável, 400kg, 10m	1.4.3		6063138	A	PG14	588,-

Acessórios para instalação submersa transportável DN100						
Tipo	Número da posição	Descrição	Ref.		Grupo de produto	
						EUR
Kit de montagem de acoplamento fixo Storz A/DN100	1.7.2	Com curva de 90° em EN-GJL-250 e flange DN100. Ligação rápida tipo Storz de alumínio. Inclui 1 conjunto de acessórios de montagem.	6031672	A	PG14	340,-
Suporte DN80/100	1.4.2	Fabricado em aço (S235JR), pulverizado. Inclui material de fixação.	6065949	A	PG14	274,-
	1.4.2	Fabricado em aço inoxidável (1.4571). Inclui material de fixação.	6065953	B	PG14	820,-
Mangueira de compressão de fibra sintética de 5m, com Storz A	1.7.4	Ø interior de 102mm.	6022391	C	PG14	263,-
Mangueira de compressão de fibra sintética de 10m, com Storz A	1.7.4		6022392	C	PG14	368,-
Mangueira de compressão de fibra sintética de 20m, com Storz A	1.7.4		6022393	A	PG14	420,-
Kit de corrente PCS-CE, aço galvanizado, 400kg, 5m	1.4.3	Corrente de fixação com 2 argolas em aço galvanizado 1.4401. Capacidade de carga: 400kg.	6063140	S	PG14	158,-
Kit de corrente PCS-CE, aço galvanizado, 400kg, 10m	1.4.3		6063142	S	PG14	269,-
Kit de corrente PCS-CE, aço inoxidável, 400kg, 5m	1.4.3	Corrente de fixação com 2 argolas em aço inoxidável 1.4401. Capacidade de carga: 400kg.	6063136	A	PG14	322,-
Kit de corrente PCS-CE, aço inoxidável, 400kg, 10m	1.4.3		6063138	A	PG14	588,-



Ampliação da gama

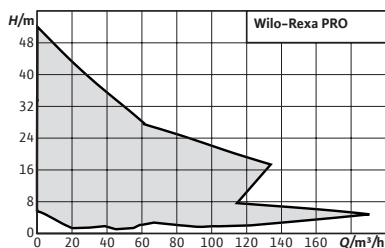

Designação

Exemplo: **Wilo-Rexa PROV06DA-110/E...O**

Rexa PRO Série

V Impulsor Vortex (C impulsor monocanal)

06 Diâmetro descarga

D Perfurado no lado da aspiração conforme: D=DIN e N=ANSI

A Material do hidráulico

110 Diâmetro do impulsor

E Motor sem refrigeração

O Cabo com extremidade de cabo livre

Wilo-Rexa PRO



Tipo

Bomba com motor submersível para águas residuais para um funcionamento contínuo em instalação submersa fixa ou transportável, assim como para instalação fixa em seco.

Aplicação

Elevação de:

- Águas residuais não tratadas
- Águas residuais com resíduos fecais - **UNE EN 12050-1** (até DN65 apenas com impulsor Vortex)
- Águas sujas

Incluído

- Bomba com motor submersível para águas residuais com cabo de 10m
- Instruções de instalação e funcionamento

Opções

- Motores IE3

Características especiais

Vantagens do produto

- Grande eficiência graças ao impulsor monocanal com rendimento otimizado.
- Fiel devido aos impulsores Vortex com grande eficácia contra os bloqueios.
- Segurança comprovada de série com homologação para uso em zonas propícias a explosões segundo a ATEX.
- Disponível com tecnologia de motor IE3 (opção).

- Sensor PTC para o controlo na bobinagem
- Classe de isolamento "H" da bobinagem do motor
- Juntas estáticas de Viton
- Revestimento de Ceram C0 para corpo e impulsor
- Tensões especiais

Grupo de produto: PG8

Wilo-Rexa PRO (2 pólos)

Modelo	Ligação de com- pressão	Potência nominal do motor P_2 kW	Proteção contra explosão	Alimentação elétrica	Ref.		EUR
PRO V05DA-122/E...-O	DN 50	1,1	⊕	3~400 V, 50 Hz	6064719	A	1.500,-
PRO V05DA-124/E...-O	DN 50	1,1	⊕	3~400 V, 50 Hz	6064721	A	1.500,-
PRO V05DA-126/E...-O	DN 50	1,5	⊕	3~400 V, 50 Hz	6064723	A	1.541,-
PRO V05DA-122/E...-O	DN 50	1,1	⊕	1~230 V, 50 Hz	6064718	B	1.815,-
PRO V05DA-124/E...-O	DN 50	1,1	⊕	1~230 V, 50 Hz	6064720	A	1.815,-
PRO V05DA-126/E...-O	DN 50	1,5	⊕	1~230 V, 50 Hz	6064722	B	1.856,-

⊕ com proteção antideflagrante

☞ = S - em stock ; A - aprox 2 semanas ; B - aprox 3 semanas ; C - aprox 4 semanas ; D - Sob consulta
Reservado ao direito de introduzir modificações, para mais informação técnica consulte os nossos catálogos.

Grupo de produto: PG8

Wilo-Rexa PRO (2 pólos)

Modelo	Ligação de compressão	Potência nominal do motor P_2 kW	Proteção contra explosão	Alimentação elétrica	Ref.	EUR	
							
PRO V05DA-222/E...-O	DN 50	2,5	⊕	3~400 V, 50 Hz	6064724	A	1.602,-
PRO V05DA-224/E...-O	DN 50	2,5	⊕	3~400 V, 50 Hz	6064725	A	1.602,-
PRO V05DA-226/E...-O	DN 50	3,9	⊕	3~400 V, 50 Hz	6064726	A	1.717,-
PRO V05DA-228/E...-O	DN 50	3,9	⊕	3~400 V, 50 Hz	6064727	A	1.717,-
PRO V05DA-323/E...-O	DN 50	6,8	⊕	3~400 V, 50 Hz	6082575	A	4.023,-
PRO V05DA-324/E...-O	DN 50	10,5	⊕	3~400 V, 50 Hz	6082576	A	4.377,-
PRO V05DA-325/E...-O	DN 50	10,5	⊕	3~400 V, 50 Hz	6082577	A	4.426,-
PRO V05DA-326/E...-O	DN 50	10,5	⊕	3~400 V, 50 Hz	6082578	A	4.473,-
PRO V05DA-328/E...-O	DN 50	10,5	⊕	3~400 V, 50 Hz	6082579	A	4.521,-
PRO C05DA-322/E...-O	DN 50	1,1	⊕	1~230 V, 50 Hz	6076424	B	1.995,-
PRO C05DA-322/E...-O	DN 50	1,1	⊕	3~400 V, 50 Hz	6076425	A	1.806,-
PRO C05DA-324/E...-O	DN 50	1,1	⊕	1~230 V, 50 Hz	6076426	B	2.006,-
PRO C05DA-324/E...-O	DN 50	1,1	⊕	3~400 V, 50 Hz	6076427	A	1.817,-
PRO C05DA-326/E...-O	DN 50	1,5	⊕	1~230 V, 50 Hz	6076428	B	2.048,-
PRO C05DA-326/E...-O	DN 50	1,5	⊕	3~400 V, 50 Hz	6076429	A	1.827,-
PRO C05DA-328/E...-O	DN 50	2,5	⊕	3~400 V, 50 Hz	6076430	A	1.932,-
PRO C05DA-329/E...-O	DN 50	2,5	⊕	3~400 V, 50 Hz	6076431	A	1.943,-
PRO V06DA-212/E...-O	DN 65/DN80	1,1	⊕	3~400 V, 50 Hz	6064729	A	1.556,-
PRO V06DA-214/E...-O	DN 65/DN80	1,5	⊕	3~400 V, 50 Hz	6064731	A	1.614,-
PRO V06DA-216/E...-O	DN 65/DN80	2,5	⊕	3~400 V, 50 Hz	6064732	A	1.650,-
PRO V06DA-212/E...-O	DN 65/DN80	1,1	⊕	1~230 V, 50 Hz	6064728	B	1.871,-
PRO V06DA-214/E...-O	DN 65/DN80	1,5	⊕	1~230 V, 50 Hz	6064730	B	1.929,-
PRO V06DA-222/E...-O	DN 65/DN80	3,9	⊕	3~400 V, 50 Hz	6064733	A	1.726,-
PRO V06DA-224/E...-O	DN 65/DN80	3,9	⊕	3~400 V, 50 Hz	6064734	A	1.726,-
PRO C06DA-342/E...-O	DN 65/DN80	2,5	⊕	3~400 V, 50 Hz	6077700	B	1.964,-
PRO C06DA-344/E...-O	DN 65/DN80	2,5	⊕	3~400 V, 50 Hz	6077701	A	1.974,-
PRO C06DA-345/E...-O	DN 65/DN80	2,5	⊕	3~400 V, 50 Hz	6077702	A	1.985,-
PRO C06DA-346/E...-O	DN 65/DN80	3,9	⊕	3~400 V, 50 Hz	6077703	A	2.027,-
PRO C06DA-348/E...-O	DN 65/DN80	3,9	⊕	3~400 V, 50 Hz	6077704	A	2.037,-
PRO C06DA-349/E...-O	DN 65/DN80	3,9	⊕	3~400 V, 50 Hz	6077705	A	2.048,-
PRO V08DA-243/E...-O	DN80/DN100	6,8	⊕	3~400 V, 50 Hz	6082820	A	4.125,-
PRO V08DA-244/E...-O	DN80/DN100	10,5	⊕	3~400 V, 50 Hz	6082821	A	4.488,-
PRO V08DA-245/E...-O	DN80/DN100	10,5	⊕	3~400 V, 50 Hz	6082822	A	4.544,-
PRO V08DA-246/E...-O	DN80/DN100	10,5	⊕	3~400 V, 50 Hz	6082823	A	4.600,-
PRO V08DA-248/E...-O	DN80/DN100	10,5	⊕	3~400 V, 50 Hz	6082824	A	4.656,-
PRO C08DA-412/E...-O	DN80	1,1	⊕	1~230 V, 50 Hz	6078834	B	3.017,-
PRO C08DA-412/E...-O	DN80	1,1	⊕	3~400 V, 50 Hz	6078833	A	2.230,-
PRO C08DA-413/E...-O	DN80	1,5	⊕	1~230 V, 50 Hz	6078836	B	3.024,-
PRO C08DA-413/E...-O	DN80	1,5	⊕	3~400 V, 50 Hz	6078835	A	2.237,-
PRO C08DA-415/E...-O	DN80	2,5	⊕	3~400 V, 50 Hz	6078837	A	2.306,-
PRO C08DA-432/E...-O	DN80	2,5	⊕	3~400 V, 50 Hz	6078110	A	3.255,-
PRO C08DA-433/E...-O	DN80	2,5	⊕	3~400 V, 50 Hz	6078111	A	3.266,-
PRO C08DA-434/E...-O	DN80	3,9	⊕	3~400 V, 50 Hz	6078112	A	3.465,-

⊕ com proteção antideflagrante

 = S - em stock ; A - aprox 2 semanas ; B - aprox 3 semanas ; C - aprox 4 semanas ; D - Sob consulta
Reservado ao direito de introduzir modificações, para mais informação técnica consulte os nossos catálogos..

Grupo de produto: PG8

Wilo-Rexa PRO (2 pólos)							
Modelo	Ligação de compressão	Potência nominal do motor	Proteção contra explosão	Alimentação elétrica	Ref.		
		P_2 kW					EUR
PRO C08DA-435/E...-O	DN80	3,9	⊕	3~400 V, 50 Hz	6078113	A	3.476,-
PRO C08DA-436/E...-O	DN80	5,0	⊕	3~400 V, 50 Hz	6078153	A	3.623,-
PRO C08DA-437/E...-O	DN80	5,0	⊕	3~400 V, 50 Hz	6078154	A	3.633,-

⊕ com proteção antideflagrante

Grupo de produto: PG8

Wilo-Rexa PRO (4 pólos)							
Modelo	Ligação de compressão	Potência nominal do motor	Proteção contra explosão	Alimentação elétrica	Ref.		
		P_2 kW					EUR
PRO V06DA-622/E...-O	DN 65/DN80	1,1	⊕	3~400 V, 50 Hz	6064736	A	1.881,-
PRO V06DA-623/E...-O	DN 65/DN80	1,5	⊕	3~400 V, 50 Hz	6064738	A	1.902,-
PRO V06DA-625/E...-O	DN 65/DN80	1,5	⊕	3~400 V, 50 Hz	6064740	A	1.902,-
PRO V06DA-626/E...-O	DN 65/DN80	2,5	⊕	3~400 V, 50 Hz	6064741	A	1.962,-
PRO V06DA-628/E...-O	DN 65/DN80	2,5	⊕	3~400 V, 50 Hz	6064742	A	1.962,-
PRO V06DA-622/E...-O	DN 65/DN80	1,1	⊕	1~230 V, 50 Hz	6064735	B	2.196,-
PRO V06DA-623/E...-O	DN 65/DN80	1,5	⊕	1~230 V, 50 Hz	6064737	B	2.217,-
PRO V06DA-625/E...-O	DN 65/DN80	1,5	⊕	1~230 V, 50 Hz	6064739	B	2.217,-
PRO V08DA-423/E...-O	DN80/DN100	1,1	⊕	3~400 V, 50 Hz	6065934	A	3.072,-
PRO V08DA-424/E...-O	DN80/DN100	1,1	⊕	3~400 V, 50 Hz	6065936	A	3.124,-
PRO V08DA-426/E...-O	DN80/DN100	1,5	⊕	3~400 V, 50 Hz	6065938	A	3.185,-
PRO V08DA-428/E...-O	DN80/DN100	2,5	⊕	3~400 V, 50 Hz	6065939	A	3.237,-
PRO V08DA-423/E...-O	DN80/DN100	1,1	⊕	1~230 V, 50 Hz	6065933	B	4.479,-
PRO V08DA-424/E...-O	DN80/DN100	1,1	⊕	1~230 V, 50 Hz	6065935	B	4.491,-
PRO V08DA-426/E...-O	DN80/DN100	1,5	⊕	1~230 V, 50 Hz	6065937	B	4.500,-
PRO V08DA-524/E...-O	DN80/DN100	3,5	⊕	3~400 V, 50 Hz	6065941	A	3.390,-
PRO V08DA-526/E...-O	DN80/DN100	3,5	⊕	3~400 V, 50 Hz	6065942	A	3.442,-
PRO V08DA-526/E...-O	DN80/DN100	4,5	⊕	3~400 V, 50 Hz	6073819	A	3.938,-
PRO V08DA-528/E...-O	DN80/DN100	4,5	⊕	3~400 V, 50 Hz	6073820	A	3.990,-
PRO V08DA-528/E...-O	DN80/DN100	6,5	⊕	3~400 V, 50 Hz	6073801	A	4.095,-
PRO C08DA-417/E...-O	DN80	1,1	⊕	1~230 V, 50 Hz	6078839	B	3.001,-
PRO C08DA-417/E...-O	DN80	1,1	⊕	3~400 V, 50 Hz	6078838	B	2.534,-
PRO C08DA-418/E...-O	DN80	1,5	⊕	1~230 V, 50 Hz	6078841	B	3.014,-
PRO C08DA-418/E...-O	DN80	1,5	⊕	3~400 V, 50 Hz	6078840	A	2.541,-
PRO C10DA-512/E...-O	DN100	1,1	⊕	1~230 V, 50 Hz	6076766	B	4.111,-
PRO C10DA-512/E...-O	DN100	1,1	⊕	3~400 V, 50 Hz	6076767	B	3.623,-
PRO C10DA-513/E...-O	DN100	1,5	⊕	1~230 V, 50 Hz	6076768	B	4.116,-
PRO C10DA-513/E...-O	DN100	1,5	⊕	3~400 V, 50 Hz	6076769	B	3.633,-
PRO C10DA-514/E...-O	DN100	2,5	⊕	3~400 V, 50 Hz	6076770	A	3.686,-
PRO C10DA-516/E...-O	DN100	3,5	⊕	3~400 V, 50 Hz	6076771	A	3.927,-
PRO C10DA-518/E...-O	DN100	3,5	⊕	3~400 V, 50 Hz	6076772	A	3.948,-
PRO C10DA-518/E...-O	DN100	4,5	⊕	3~400 V, 50 Hz	6076773	A	4.967,-
PRO V10DA-422/E...-O	DN100	1,5	⊕	3~400 V, 50 Hz	6081910	A	2.727,-

⊕ com proteção antideflagrante

☞ = S - em stock ; A - aprox 2 semanas ; B - aprox 3 semanas ; C - aprox 4 semanas ; D - Sob consulta
 Reservado ao direito de introduzir modificações, para mais informação técnica consulte os nossos catálogos.

Grupo de produto: PG8

Wilo-Rexa PRO (4 pólos)

Modelo	Ligação de compressão	Potência nominal do motor P_2 kW	Proteção contra explosão	Alimentação elétrica	Ref.		EUR
PRO V10DA-424/E...-O	DN100	2,5	⊕	3~400 V, 50 Hz	6081911	A	2.835,-
PRO V10DA-425/E...-O	DN100	2,5	⊕	3~400 V, 50 Hz	6081912	A	2.906,-
PRO V10DA-426/E...-O	DN100	3,5	⊕	3~400 V, 50 Hz	6081913	A	3.031,-
PRO V10DA-428/E...-O	DN100	3,5	⊕	3~400 V, 50 Hz	6081914	A	3.094,-
PRO V10DA-428/E...-O	DN100	4,5	⊕	3~400 V, 50 Hz	6081915	A	3.399,-

⊕ com proteção antideflagrante

Esquema da instalação submersa fixa

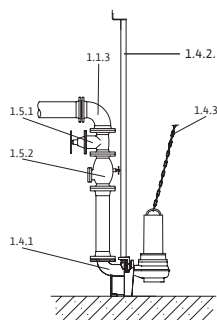

- 1.1.3 Curva de 90°
- 1.4.1 Kit de elevação
- 1.4.3 Corrente
- 1.5.1 Válvula de corte
- 1.5.2 Válvula de retenção
- 1.5.2 Válvula antirretorno

Accessórios para instalação submersa fixa DN50

Tipo	Número da posição	Descrição	Ref.	Grupo de produto		EUR
Kit de elevação DN50/2RK	1.4.1	Pedestal em EN-GJL-250, com revestimento por catforese, com passagem livre DN50, base de acoplamento em curva de 90°, flange de acoplamento incluída, suporte superior para 2 tubos guia em aço inoxidável para fixação ao poço, junta perfilada e acessórios de montagem. Os 2 tubos guia (26,9x2 mm) não estão incluídos.	6070146	S	PG14	371,-
Válvula de retenção DN50	1.5.2	Fabricada em EN-GJL-250, segundo a norma UNE EN 12050-4. Inclui 1 conjunto de acessórios de montagem.	2017166	S	PG14	254,-
Válvula de corte DN50	1.5.1	Fabricada em EN-GJL-250. Inclui 1 conjunto de acessórios de montagem.	2017160	S	PG14	137,-
Suporte do tubo guia DN50 para tubo GG	-	Para a fixação de dois tubos guia em aço inoxidável a uma tubagem de ferro fundido. Inclui acessórios de montagem.	6066851	C	PG14	108,-
Suporte do tubo guia DN50 para tubo ST	-	Para a fixação de dois tubos guia em aço inoxidável a uma tubagem de aço. Inclui acessórios de montagem.	6061084	C	PG14	106,-
Suporte para prolongamento do tubo guia DN50 para tubo GG	-	Para a fixação de dois tubos guia em aço inoxidável a uma tubagem de ferro fundido. Inclui acessórios de montagem.	6066852	D	PG14	145,-
Suporte para prolongamento do tubo guia DN50 para tubo ST	-	Para a fixação de dois tubos guia em aço inoxidável a uma tubagem de aço. Inclui acessórios de montagem.	6066846	D	PG14	144,-
Kit de corrente PCS-CE, aço galvanizado, 400kg, 5m	1.4.3	Corrente de fixação com 2 argolas em aço galvanizado 1.4401. Capacidade de carga: 400kg.	6063140	S	PG14	158,-
Kit de corrente PCS-CE, aço galvanizado, 400kg, 10m	1.4.3		6063142	S	PG14	269,-
Kit de corrente PCS-CE, aço inoxidável, 400kg, 5m	1.4.3		6063136	A	PG14	322,-
Kit de corrente PCS-CE, aço inoxidável, 400kg, 10m	1.4.3		6063138	A	PG14	588,-
Peça de união DN50	-	Fabricada em aço galvanizado, flange PN10/16, segundo a DIN 2501. Inclui 2 conjuntos de acessórios de montagem.	2019042	A	PG14	507,-
Accessório de montagem DN40/50/65, PN10	-	Para uma união com flanges, com parafusos, porcas e junta plana.	6076963	A	PG14	20,-
Curva de 90° DN50	1.1.3	Fabricada em EN-GJS-400-15, com 2 flanges. Inclui 1 conjunto de acessórios de montagem.	2018053	A	PG14	216,-
Tubos guia	1.4.2.	D. 26,9 x 2 AISI 304 6 m.	6049244	A	PG14	90,-
Tubos guia	1.4.2.	D. 26,9 x 2 AISI 316 6 m.	6049245	A	PG14	185,-

= S - em stock ; A - aprox 2 semanas ; B - aprox 3 semanas ; C - aprox 4 semanas ; D - Sob consulta
Reservado ao direito de introduzir modificações, para mais informação técnica consulte os nossos catálogos.

Acessórios para instalação submersa fixa DN65						
Tipo	Número da posição	Descrição	Ref.	Grupo de produto		
						EUR
Kit de elevação DN65/2RK	1.4.1	Pedestal em EN-GJL-250, com revestimento por cataforese, com passagem livre DN65, base de acoplamento em curva de 90°, flange de acoplamento incluída, suporte superior para 2 tubos guia em aço inoxidável para fixação ao poço, junta perfilada e acessórios de montagem. Os 2 tubos guia (26,9x2 mm) não estão incluídos.	6070150	S	PG14	392,-
Válvula de retenção DN65	1.5.2	Fabricada em EN-GJL-250, conforme a norma UNE EN 12050-4, 1 conjunto de acessórios de montagem incluído.	2017167	S	PG14	282,-
Válvula de corte DN65	1.5.1	Fabricada em EN-GJL-250, 1 conjunto de acessórios de montagem incluído.	2017161	S	PG14	143,-
Curva de 90° DN65	1.1.3	Fabricada em EN-GJS-400-15, com 2 flanges. Inclui 1 conjunto de acessórios de montagem.	2017183	A	PG14	309,-
Suporte do tubo guia DN65 para tubo GG	-	Para a fixação de dois tubos guia em aço inoxidável a uma tubagem de ferro fundido. Inclui acessórios de montagem.	6066847	C	PG14	122,-
Suporte do tubo guia DN65 para tubo ST	-	Para a fixação de dois tubos guia em aço inoxidável a uma tubagem de aço. Inclui acessórios de montagem.	6066848	A	PG14	98,-
Suporte para prolongamento do tubo guia DN65 para tubo GG	-	Para a fixação de dois tubos guia em aço inoxidável a uma tubagem de ferro fundido. Inclui acessórios de montagem.	6066849	D	PG14	152,-
Suporte para prolongamento do tubo guia DN65 para tubo ST	-	Para a fixação de dois tubos guia em aço inoxidável a uma tubagem de aço. Inclui acessórios de montagem.	6066850	C	PG14	141,-
Kit de corrente PCS-CE, aço galvanizado, 400kg, 5m	1.4.3	Corrente de fixação com 2 argolas em aço galvanizado 1.4401. Capacidade de carga: 400kg.	6063140	S	PG14	158,-
Kit de corrente PCS-CE, aço galvanizado, 400kg, 10m	1.4.3		6063142	S	PG14	269,-
Kit de corrente PCS-CE, aço inoxidável, 400kg, 5m	1.4.3	Corrente de fixação com 2 argolas em aço inoxidável 1.4401. Capacidade de carga: 400kg.	6063136	A	PG14	322,-
Kit de corrente PCS-CE, aço inoxidável, 400kg, 10m	1.4.3		6063138	A	PG14	588,-
Peça de união DN65	1.1.5	Fabricada em aço galvanizado, flange PN10/16 com 2 conjuntos de acessórios de montagem.	2017178	A	PG14	788,-
Acessório de montagem DN40/50/65, PN10	1.4.12	Para uma união com flanges, com parafusos, porcas e junta plana.	6076963	A	PG14	20,-
Tubos guia	1.4.2.	D. 26,9 x 2 AISI 304 6 m.	6049244	A	PG14	90,-
Tubos guia	1.4.2.	D. 26,9 x 2 AISI 316 6 m.	6049245	A	PG14	185,-

Acessórios para instalação submersa fixa DN80						
Tipo	Número da posição	Descrição	Ref.	Grupo de produto		
						EUR
Kit de elevação DN80/2RK	1.4.1	Fabricado em EN-GJL-250, lacado, com passagem livre em DN80. Inclui pedestal para suporte da bomba, junta perfilada, acessórios de montagem e de fixação ao solo, assim como suporte superior (42,4x2 mm), sem tubos guia.	6082333	S	PG14	424,-
Válvula de corte DN80	1.5.2	Fabricada em EN-GJL-250, 1 conjunto de acessórios de montagem incluído.	2017168	S	PG14	353,-
Curva de 90° DN80	1.5.1	Fabricada em EN-GJS-400-15, com 2 flanges. Inclui 1 conjunto de acessórios de montagem.	2017162	S	PG14	175,-

 = S - em stock ; A - aprox 2 semanas ; B - aprox 3 semanas ; C - aprox 4 semanas ; D - Sob consulta
Reservado ao direito de introduzir modificações, para mais informação técnica consulte os nossos catálogos.

Acessórios para instalação submersa fixa DN80						
Tipo	Número da posição	Descrição	Ref.	Grupo de produto		
						EUR
Curva de 90° DN80	1.1.3	Fabricada em EN-GJS-400-15, com 2 flanges. Inclui 1 conjunto de acessórios de montagem.	2012064	A	PG14	315,-
Kit de corrente PCS-CE, aço galvanizado, 400kg, 5m	1.4.3	Corrente de fixação com 2 argolas em aço galvanizado 1.4401. Capacidade de carga: 400kg.	6063140	S	PG14	158,-
Kit de corrente PCS-CE, aço galvanizado, 400kg, 10m	1.4.3		6063142	S	PG14	269,-
Kit de corrente PCS-CE, aço inoxidável, 400kg, 5m	1.4.3	Corrente de fixação com 2 argolas em aço inoxidável 1.4401. Capacidade de carga: 400kg.	6063136	A	PG14	322,-
Kit de corrente PCS-CE, aço inoxidável, 400kg, 10m	1.4.3		6063138	A	PG14	588,-
Peça de união DN80	1.1.5	Fabricada em aço galvanizado, flange PN10/16 com 2 conjuntos de acessórios de montagem.	2017179	A	PG14	874,-
Acessório de montagem DN80/100, PN10	1.4.12	Para uma união com flanges, com parafusos, porcas e junta plana.	6077521	A	PG14	35,-
Tubos guia	1.4.2.	D. 42,4 x 26. AISI 304 6 m.	6031565	L	PG14	126,-
Tubos guia	1.4.2.	D. 42,4 x 26. AISI 316 6 m.	6031566	L	PG14	221,-

Acessórios para instalação submersa fixa DN100						
Tipo	Número da posição	Descrição	Ref.	Grupo de produto		
						EUR
Kit de elevação DN100/2RK	1.4.1	Fabricado em EN-GJL-250, lacado, com passagem livre em DN100. Inclui pedestal para suporte da bomba, junta perfilada, acessórios de montagem e de fixação ao solo, assim como suporte superior (42,4x2 mm), sem tubos guia.	6082336	S	PG14	560,-
Válvula de retenção DN100	1.5.2	Fabricada em EN-GJL-250, conforme a norma UNE EN 12050-4, 1 conjunto de acessórios de montagem incluído.	2017169	S	PG14	418,-
Válvula de corte DN100	1.5.1	Fabricada em EN-GJL-250, 1 conjunto de acessórios de montagem incluído.	2017163	S	PG14	222,-
Curva de 90° DN100	1.1.3	Fabricada em EN-GJS-400-15, com 2 flanges. Inclui 1 conjunto de acessórios de montagem.	2004669	A	PG14	328,-
Peça de união DN100	1.1.5	Fabricada em aço galvanizado, flange PN10/16. Inclui 2 conjuntos de acessórios de montagem.	2017180	A	PG14	982,-
Acessório de montagem DN80/100, PN10	1.4.12	Para uma união com flanges, com parafusos, porcas e junta plana.	6077521	A	PG14	35,-
Kit de corrente PCS-CE, aço galvanizado, 400kg, 5m	1.4.3	Corrente de fixação com 2 argolas em aço galvanizado 1.4401. Capacidade de carga: 400kg.	6063140	S	PG14	158,-
Kit de corrente PCS-CE, aço galvanizado, 400kg, 10m	1.4.3		6063142	S	PG14	269,-
Kit de corrente PCS-CE, aço inoxidável, 400kg, 5m	1.4.3	Corrente de fixação com 2 argolas em aço inoxidável 1.4401. Capacidade de carga: 400kg.	6063136	A	PG14	322,-
Kit de corrente PCS-CE, aço inoxidável, 400kg, 10m	1.4.3		6063138	A	PG14	588,-
Tubos guia	1.4.2.	D. 42,4 x 26. AISI 304 6 m.	6031565	L	PG14	126,-
Tubos guia	1.4.2.	D. 42,4 x 26. AISI 316 6 m.	6031566	L	PG14	221,-

Esquema de instalação submersa transportável

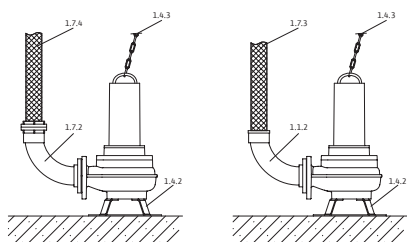

- 1.1.2 Curva de tubo de 90° com ligação de mangueira
- 1.4.2 Suporte da bomba
- 1.4.3 Corrente
- 1.7.3 Mangueira de compressão
- 1.7.4 Mangueira de compressão com ligação rápida tipo Storz
- 1.7.5 Curva de 90° com ligação rápida tipo Storz

Acessórios para instalação submersa transportável DN50

Tipo	Número da posição	Descrição	Ref.	Grupo de produto		EUR
Curva de 90° DN50/60mm	1.1.2	Fabricada em PVC, com conector de mangueira com Ø de 60mm, flange no lado da bomba. Inclui 1 conjunto de acessórios de montagem.	4027344	A	PG14	143,-
Suporte DN50/65	1.4.2	Fabricado em aço (S235JR), pulverizado. Inclui material de fixação.	6064666	S	PG14	91,-
Mangueira de compressão de material sintético 3m, Ø 60mm	1.7.3	Ø interior de 60mm, PN6, abraçadeira incluída.	2027644	D	PG14	300,-
Mangueira de compressão de material sintético 5m, Ø 60mm	1.7.3		2027645	D	PG14	362,-
Mangueira de compressão de material sintético 10m, Ø 60mm	1.7.3		2018106	D	PG14	410,-
Mangueira de compressão de material sintético 15m, Ø 60mm	1.7.3		2027646	D	PG14	420,-
Kit de montagem de acoplamento fixo Storz C/DN50	1.7.2	Com curva de 90° em EN-GJL-250 e flange DN50. Ligação rápida tipo Storz de alumínio. Inclui 1 conjunto de acessórios de montagem.	6031671	B	PG14	101,-
Mangueira de compressão de fibra sintética de 5m, com Storz C	1.7.4	Ø interior de 52mm.	6003651	B	PG14	84,-
Mangueira de compressão de fibra sintética de 10m, com Storz C	1.7.4		6003650	A	PG14	121,-
Mangueira de compressão de fibra sintética de 20m, com Storz C	1.7.4		6003649	A	PG14	192,-
Kit de corrente PCS-CE, aço galvanizado, 400kg, 5m	1.4.3	Corrente de fixação com 2 argolas em aço galvanizado 1.4401. Capacidade de carga: 400kg.	6063140	S	PG14	158,-
Kit de corrente PCS-CE, aço galvanizado, 400kg, 10m	1.4.3		6063142	S	PG14	269,-
Kit de corrente PCS-CE, aço inoxidável, 400kg, 5m	1.4.3	Corrente de fixação com 2 argolas em aço inoxidável 1.4401. Capacidade de carga: 400kg.	6063136	A	PG14	322,-
Kit de corrente PCS-CE, aço inoxidável, 400kg, 10m	1.4.3		6063138	A	PG14	588,-

= S – em stock ; A – aprox 2 semanas ; B – aprox 3 semanas ; C – aprox 4 semanas ; D – Sob consulta
Reservado ao direito de introduzir modificações, para mais informação técnica consulte os nossos catálogos.

Acessórios para instalação submersa transportável DN65						
Tipo	Número da posição	Descrição	Ref.		Grupo de produto	
						EUR
Curva de 90° DN65/70mm	1.1.2	Fabricada em EN-GJL-250, com conector de mangueira com Ø de 70mm, flange no lado da bomba. Inclui 1 conjunto de acessórios de montagem.	4027346	A	PG14	147,-
Suporte DN50/65	1.4.2	Fabricado em aço (S235JR), pulverizado. Inclui material de fixação.	6064666	S	PG14	91,-
Mangueira de compressão de material sintético 10m, Ø 70mm	1.7.3	Ø interior de 70mm, PN8, abraçadeira incluída.	2014151	B	PG14	194,-
Flange roscada DN65 em Rp 2½	1.1.7	Fabricada em aço galvanizado, DN65 com rosca interior Rp 2½. Inclui 1 conjunto de acessórios de montagem.	4015204	A	PG14	117,-
Curva de 90° G 2½	1.1.1	Fabricada em aço galvanizado com rosca interior/exterior G 2½ / R 2½.	4015212	A	PG14	148,-
Acoplamento fixo Storz C/G 2½	1.7.5	Fabricado em alumínio, ligação Storz C, com rosca exterior.	2015234	A	PG14	43,-
Mangueira de compressão de fibra sintética de 5m, com Storz C	1.7.4		6003651	B	PG14	84,-
Mangueira de compressão de fibra sintética de 10m, com Storz C	1.7.4	Ø interior de 52mm.	6003650	A	PG14	121,-
Mangueira de compressão de fibra sintética de 20m, com Storz C	1.7.4		6003649	B	PG14	192,-
Kit de corrente PCS-CE, aço galvanizado, 400kg, 5m	1.4.3		6063140	S	PG14	158,-
Kit de corrente PCS-CE, aço galvanizado, 400kg, 10m	1.4.3	Corrente de fixação com 2 argolas em aço galvanizado 1.4401. Capacidade de carga: 400kg.	6063142	S	PG14	269,-
Kit de corrente PCS-CE, aço inoxidável, 400kg, 5m	1.4.3		6063136	A	PG14	322,-
Kit de corrente PCS-CE, aço inoxidável, 400kg, 10m	1.4.3	Corrente de fixação com 2 argolas em aço inoxidável 1.4401. Capacidade de carga: 400kg.	6063138	A	PG14	588,-

Acessórios para instalação submersa transportável DN80						
Tipo	Número da posição	Descrição	Ref.		Grupo de produto	
						EUR
Suporte DN80/100	1.4.2	Fabricado em aço (S235JR), pulverizado. Inclui material de fixação.	6065949	A	PG14	274,-
	1.4.2	Fabricado em aço inoxidável (1.4571). Inclui material de fixação.	6065953	B	PG14	820,-
Kit de montagem de acoplamento fixo Storz B/DN80	1.7.2	Com curva de 90° em EN-GJL-250 e flange DN80. Ligação rápida tipo Storz de alumínio. Inclui 1 conjunto de acessórios de montagem.	6031385	A	PG14	279,-
Mangueira de compressão de fibra sintética de 5m, com Storz B	1.7.4		6003052	A	PG14	118,-
Mangueira de compressão de fibra sintética de 10m, com Storz B	1.7.4	Ø interior de 75mm.	6003051	D	PG14	151,-
Mangueira de compressão de fibra sintética de 20m, com Storz B	1.7.4		6003050	D	PG14	269,-

Acessórios para instalação submersa transportável DN80						
Tipo	Número da posição	Descrição	Ref.	Grupo de produto		EUR
						
Kit de corrente PCS-CE, aço galvanizado, 400kg, 5m	1.4.3	Corrente de fixação com 2 argolas em aço galvanizado 1.4401. Capacidade de carga: 400kg.	6063140	S	PG14	158,-
Kit de corrente PCS-CE, aço galvanizado, 400kg, 10m	1.4.3		6063142	S	PG14	269,-
Kit de corrente PCS-CE, aço inoxidável, 400kg, 5m	1.4.3		6063136	A	PG14	322,-
Kit de corrente PCS-CE, aço inoxidável, 400kg, 10m	1.4.3		6063138	A	PG14	588,-

Acessórios para instalação submersa transportável DN100						
Tipo	Número da posição	Descrição	Ref.	Grupo de produto		EUR
						
Kit de montagem de acoplamento fixo Storz A/DN100	1.7.2	Com curva de 90° em EN-GJL-250 e flange DN100. Ligação rápida tipo Storz de alumínio. Inclui 1 conjunto de acessórios de montagem.	6031672	A	PG14	340,-
Suporte DN80/100	1.4.2	Fabricado em aço (S235JR), pulverizado. Inclui material de fixação.	6065949	A	PG14	274,-
	1.4.2	Fabricado em aço inoxidável (1.4571). Inclui material de fixação.	6065953	B	PG14	820,-
Mangueira de compressão de fibra sintética de 5m, com Storz A	1.7.4	Ø interior de 102mm.	6022391	C	PG14	263,-
Mangueira de compressão de fibra sintética de 10m, com Storz A	1.7.4		6022392	C	PG14	368,-
Mangueira de compressão de fibra sintética de 20m, com Storz A	1.7.4		6022393	A	PG14	420,-
Kit de corrente PCS-CE, aço galvanizado, 400kg, 5m	1.4.3	Corrente de fixação com 2 argolas em aço galvanizado 1.4401. Capacidade de carga: 400kg.	6063140	S	PG14	158,-
Kit de corrente PCS-CE, aço galvanizado, 400kg, 10m	1.4.3		6063142	S	PG14	269,-
Kit de corrente PCS-CE, aço inoxidável, 400kg, 5m	1.4.3		6063136	A	PG14	322,-
Kit de corrente PCS-CE, aço inoxidável, 400kg, 10m	1.4.3		6063138	A	PG14	588,-

 = S – em stock ; A – aprox 2 semanas ; B – aprox 3 semanas ; C – aprox 4 semanas ; D – Sob consulta
Reservado ao direito de introduzir modificações, para mais informação técnica consulte os nossos catálogos.



Ampliação da gama

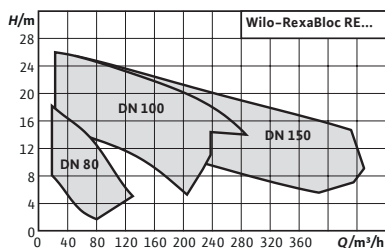

Designação

Exemplo: **Wilo-RexaBloc RE 10.44W-290DAH180L4**

RexaBloc RE Série

10 Diâmetro flange de compressão

44 Hidráulico

W Tipo de impulsor: Monocanal (E), Bicanal (Z), Tricanal (D) Vortex (W)

290 Diâmetro nominal do impulsor

D Design parte hidráulica, flanges perfuradas segundo DIN (D), ANSI (N)

A Material de construção (A-standard ferro fundido)

H Instalação horizontal (H), vertical (V)

180L Tamanho do motor

4 Número de pólos

Wilo-RexaBloc RE



Tipo

Bomba para águas residuais em versão monobloco com motor normalizado para instalação fixa em seco.

Aplicação

Elevação de:

- Águas residuais não tratadas
- Águas residuais com resíduos fecais segundo EN 12050-1
- Águas sujas

Incluído

- Bomba monobloco com motor trifásico normalizado, sem cabo de ligação
- Suporte de fixação incorporado na conexão de compressão para a fixação dos meios de elevação
- Instruções de instalação e funcionamento

Características especiais

Vantagens do produto

- Grande fiabilidade graças ao design fechado do suporte do rolamento com câmara de obturação com óleo e câmara de vazamento adicional.
- Disponível, opcionalmente, com dois empanques mecânicos para uma maior fiabilidade.
- Motores IE3 de série, motores premium IE4 disponíveis opcionalmente.
- Manutenção simples graças ao design "Back Pull-out". Desta forma, o motor e o impulsor podem ser desmontados como uma unidade, sem ter que se desmontar o corpo hidráulico da tubagem.

Grupo de produto: PG8

Wilo-RexaBloc RE							
Modelo	Ligação de compressão	Potência nominal do motor	Proteção contra explosão	Alimentação elétrica	Ref.		
		P_2 kW					EUR
RE 08,52W-170DAH100L4	DN80	2,2	-	3~400 V, 50 Hz	6073228	B	2.867,-
RE 08,52W-200DAH112M4	DN80	4,0	-	3~400 V, 50 Hz	6073227	B	3.114,-
RE 08,52W-230DAH132S4	DN80	5,5	-	3~400 V, 50 Hz	6073226	B	3.229,-
RE 08,52W-250DAH132S4	DN80	5,5	-	3~400 V, 50 Hz	6073225	B	3.255,-
RE 08,52W-260DAH132M4	DN80	7,5	-	3~400 V, 50 Hz	6073224	B	3.331,-
RE 10,44W-220DAH160M4	DN100	11,0	-	3~400 V, 50 Hz	6085280	B	4.823,-
RE 10,44W-245DAH160L4	DN100	15,0	-	3~400 V, 50 Hz	6085281	B	5.079,-
RE 10,44W-260DAH180M4	DN100	18,5	-	3~400 V, 50 Hz	6085282	B	5.901,-
RE 10,44W-275DAH180L4	DN100	22,0	-	3~400 V, 50 Hz	6085283	B	6.267,-
RE 10,44W-290DAH180L4	DN100	22,0	-	3~400 V, 50 Hz	6085284	B	6.342,-
RE 15,84D-210DAH160M4	DN150	11,0	-	3~400 V, 50 Hz	6085274	B	5.557,-
RE 15,84D-230DAH160L4	DN150	15,0	-	3~400 V, 50 Hz	6085273	B	5.813,-
RE 15,84D-245DAH180M4	DN150	18,5	-	3~400 V, 50 Hz	6085272	B	6.635,-
RE 15,84D-260DAH180L4	DN150	22,0	-	3~400 V, 50 Hz	6085271	B	6.994,-
RE 15,84D-275DAH180L4	DN150	22,0	-	3~400 V, 50 Hz	6085270	B	7.076,-
RE 15,84D-210DAH132S6	DN150	3	-	3~400 V, 50 Hz	6085277	B	5.357,-
RE 15,84D-245DAH132L6	DN150	5,5	-	3~400 V, 50 Hz	6085276	B	6.435,-
RE 15,84D-275DAH160L6	DN150	11	-	3~400 V, 50 Hz	6085275	B	6.976,-

* = disponível, - = não disponível, o = opcional

Acessórios para instalação fixa em seco DN80					
Tipo	Descrição	Ref.		Grupo de produto	EUR
Válvula de retenção DN80	Fabricada em ferro fundido. Inclui 1 conjunto de acessórios de montagem.	2017168	S	PG14	353,-
Válvula de retenção (com- porta) DN80	Fabricada em ferro fundido. Inclui 1 conjunto de acessórios de montagem.	2017162	S	PG14	175,-
Compensador DN80	Fabricado em aço inoxidável/galvanizado/neopreno. Comprimento de 130mm. Inclui acessórios de montagem.	2017189	D	PG14	232,-
Tubo em "Y" DN80	Fabricado em aço inoxidável/galvanizado. Flange PN10/16. Inclui 2 conjuntos de acessórios de montagem.	2017179	A	PG14	874,-
Acessórios de montagem DN80/100, PN10	Para uma ligação flangeada, com parafusos, porcas e junta plana.	6077521	A	PG14	35,-
Kit de corrente PCS-CE, aço inoxidável, 400kg, 5m	Corrente de fixação com 2 argolas em aço inoxidável 1.4401. Capacidade de carga: 400kg.	6063136	A	PG14	322,-
Kit de corrente PCS-CE, aço inoxidável, 400kg, 10m		6063138	A	PG14	588,-

☞ = S - em stock ; A - aprox 2 semanas ; B - aprox 3 semanas ; C - aprox 4 semanas ; D - Sob consulta
Reservado ao direito de introduzir modificações, para mais informação técnica consulte os nossos catálogos.

Acessórios para instalação fixa em seco DN100					
Tipo	Descrição	Ref.	Grupo de produto		EUR
					
Válvula de retenção DN100	Fabricada em EN-GJL-250, segundo a norma UNE EN 12050-4. Inclui 1 conjunto de acessórios de montagem.	2017169	S	PG14	418,-
Válvula de corte DN100	Fabricada em EN-GJL-250. Inclui 1 conjunto de acessórios de montagem.	2017163	S	PG14	222,-
Kit de corrente PCS-CE, aço inoxidável, 400kg, 5m	Corrente de fixação com 2 argolas em aço inoxidável 1.4401. Capacidade de carga: 400kg.	6063136	A	PG14	322,-
Kit de corrente PCS-CE, aço inoxidável, 400kg, 10m		6063138	A	PG14	588,-
Peça de união DN100	Fabricada em aço galvanizado, flange PN10/16, segundo a DIN 2501. Inclui 2 conjuntos de acessórios de montagem.	2017180	A	PG14	982,-
Acessório de montagem DN80/100, PN10	Para uma união com flanges, com parafusos, porcas e junta plana.	6077521	A	PG14	35,-
Compensador DN100	Fabricado em aço galvanizado/heopreno. Comprimento de 135mm. Inclui acessórios de montagem.	2017190	D	PG14	361,-

Acessórios para instalação fixa em seco DN150					
Tipo	Descrição	Ref.	Grupo de produto		EUR
					
Válvula de retenção DN150	Fabricada em EN-GJL-250, segundo a norma UNE EN 12050-4. Inclui 1 conjunto de acessórios de montagem.	2017170	A	PG14	802,-
Válvula de corte DN150	Fabricada em EN-GJL-250. Inclui 1 conjunto de acessórios de montagem.	2017164	A	PG14	392,-
Kit de corrente PCS-CE, aço inoxidável, 400kg, 5m	Corrente de fixação com 2 argolas em aço inoxidável 1.4401. Capacidade de carga: 400kg.	6063136	A	PG14	322,-
Kit de corrente PCS-CE, aço inoxidável, 400kg, 10m		6063138	A	PG14	588,-
Peça de união DN150	Fabricada em aço galvanizado, flange PN10/16 com 2 conjuntos de acessórios de montagem.	2017181	A	PG14	1.797,-
Acessório de montagem DN150, PN 10	Para uma união com flanges, com parafusos, porcas e junta plana.	6077523	A	PG14	60,-

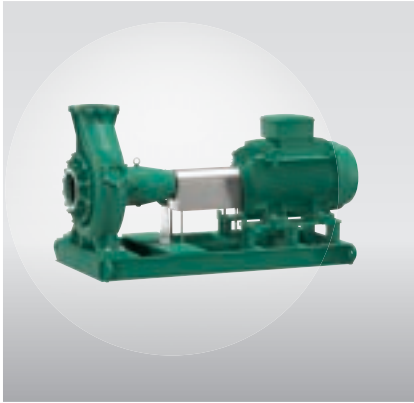

Modelos Sob consulta

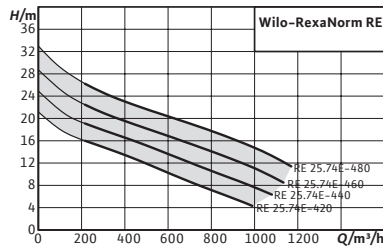

Designação

Exemplo: **Wilo-RexaNorm RE 25.74E - 420**

RexaNorm RE Série

25 Diâmetro nominal 25 = DN250

74 Hidráulico

E Tipo impulsor Monocanal (E)

Bicanal (Z)

Tricanal (D)

Vortex (W)

420 Diâmetro do impulsor

Wilo-RexaNorm RE



Tipo

Bomba para águas residuais com motor normalizado, conectado através de um acoplamento, totalmente montada sobre uma placa base, para instalação fixa em seco.

Aplicação

Elevação de:

- Águas residuais não tratadas
- Águas residuais com resíduos fecais
- Água de processo
- Águas sujas

Incluído

- Bomba para águas residuais e motor normalizado montados sobre uma placa base e conectados por um acoplamento
- Motor normalizado incorporado na versão de corrente trifásica, sem cabo de ligação
- Instruções de instalação e funcionamento

Características especiais

Vantagens do produto

- Mudança de rolamentos mais simples graças ao design do rotor desmontável pelo lado de tração e acoplamento com espaçador de série. Desta forma, o rolamento é desmontado sem a necessidade de desmontar também o sistema hidráulico da tubagem e o motor da placa base.
- Unidade fechada do rotor desmontável pelo lado de tração. Possibilidade de desmontar sem verter o óleo da câmara de obturação.

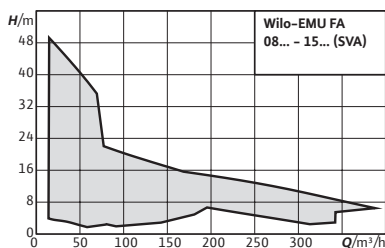

Designação

- Exemplo: **Wilo-FA 08.53-170E + T 13-4/9HEx**
- FA** Série
 - 08** DN compressão (mm)
 - 53** Hidráulico
 - 170** Diâmetro do impulsor (mm)
 - E** Impulsor monocanal
 - T** Tipo de motor
 - 13** Tamanho do motor
 - 4** Número de pólos do motor
 - 9** Comprimento motor
 - H** Empanque mecânico + anel de retenção
 - Ex** Proteção contra explosão
 - G** Dois empanques mecânicos



Wilo-EMU FA

Tipo

Bomba de motor submersível para águas residuais, sem sistema de refrigeração para um funcionamento contínuo, em instalação submersa fixa ou transportável.

Aplicação

Elevação de:

- Águas residuais com resíduos fecais
- Águas residuais previamente depuradas, sem resíduos fecais nem componentes de fibras longas
- Águas sujas

Características especiais
Vantagens do produto

- Funcionamento seguro graças ao impulsor monocanal com uma grande passagem livre.
- Segurança de processos devido à vigilância opcional da câmara de obturação.

Incluído

- Bomba de motor submersível para águas residuais, pronta a ligar. com cabo de 10m sem tomada
- Instruções de instalação e funcionamento

Grupo de produto: PG8







Wilo EMU FA ... DN80 impulsor monocanal								
Modelo	Ligação de compressão	Intensidade nominal	Empanque mecânico	Vedação do lado do motor	Proteção contra explosão	Ref.	3~400 V, 50 Hz	
		I_N A						EUR
FA 08.53-170E + T 13-4/9HEx	DN80	4,2	SiC/SiC	NBR	⊕	6047614	C	3.938,-
FA 08.53-185E + T 13-4/12HEx	DN80	5,1	SiC/SiC	NBR	⊕	6047616	A	4.106,-
FA 08.53-200E + T 13-4/18HEx	DN80	9,2	SiC/SiC	NBR	⊕	6047618	C	4.305,-
FA 08.53-215E + T 13-4/18HEx	DN80	9,2	SiC/SiC	NBR	⊕	6046643	C	4.305,-
FA 08.64-234E + T 17-4/16HEx	DN80	13,5	SiC/SiC	NBR	⊕	6047622	C	4.796,-
FA 08.64-246E + T 17-4/16HEx	DN80	13,5	SiC/SiC	NBR	⊕	6047624	A	4.796,-
FA 08.64-258E + T 17.2-4/24HEx	DN80	21,0	SiC/SiC	NBR	⊕	6047626	A	6.044,-
FA 08.64-270E + T 17.2-4/24HEx	DN80	21,0	SiC/SiC	NBR	⊕	6047628	C	6.044,-
FA 08.64-278E + T 17.2-4/24HEx	DN80	21,0	SiC/SiC	NBR	⊕	6047630	C	6.044,-

⊕ = S - em stock ; A - aprox 2 semanas ; B - aprox 3 semanas ; C - aprox 4 semanas ; D - Sob consulta
Reservado ao direito de introduzir modificações, para mais informação técnica consulte os nossos catálogos.

Grupo de produto: PG8

Wilo EMU FA ... DN100 impulsor monocanal								
Modelo	Ligação de compressão	Intensidade nominal	Empanque mecânico	Vedação do lado do motor	Proteção contra explosão	Ref.		
		I_N A				3~400 V, 50 Hz		
								EUR
FA 10.33-208E + T 17-4/8HEX	DN100	7,9	SiC/SiC	NBR		6047662	C	4.049,-
FA 10.33-223E + T 17-4/12HEX	DN100	9,4	SiC/SiC	NBR		6047664	A	4.286,-
FA 10.33-238E + T 17-4/16HEX	DN100	13,5	SiC/SiC	NBR		6047666	A	4.796,-
FA 10.34-234E + T 17-4/16HEX	DN100	13,5	SiC/SiC	NBR		6045118	C	4.796,-
FA 10.34-258E + T 17.2-4/24HEX	DN100	21,0	SiC/SiC	NBR		6045117	A	6.214,-
FA 10.34-278E + T 20.1-4/22GEX	DN100	30,5	SiC/SiC	C/óxido de alumínio		6047678	C	9.135,-
FA 10.82-215E + T 17-4/16HEX	DN100	13,5	SiC/SiC	NBR		6047722	A	5.341,-
FA 10.82-230E + T 17.2-4/24HEX	DN100	21,0	SiC/SiC	NBR		6047724	A	6.589,-
FA 10.82-245E + T 17.2-4/24HEX	DN100	21,0	SiC/SiC	NBR		6047726	A	6.589,-

Grupo de produto: PG8

Wilo-EMU FA ... DN150 impulsor monocanal								
Modelo	Ligação de compressão	Intensidade nominal	Empanque mecânico	Vedação do lado do motor	Proteção contra explosão	Ref.		
		I_N A				3~400 V, 50 Hz		
								EUR
FA 15.52-215E + T 17-4/16HEX	DN150	13,5	SiC/SiC	NBR		6046644	A	5.759,-
FA 15.52-230E + T 17.2-4/16HEX	DN150	13,5	SiC/SiC	NBR		6049225	C	5.793,-
FA 15.52-230E + T 17.2-4/24HEX	DN150	21,0	SiC/SiC	NBR		6047730	A	7.304,-
FA 15.52-245E + T 17.2-4/24HEX	DN150	21,0	SiC/SiC	NBR		6047732	C	7.338,-
FA 15.52-260E + T 20.1-4/22GEX	DN150	30,5	SiC/SiC	C/óxido de alumínio		6047734	C	9.596,-

Esquema da instalação submersa fixa

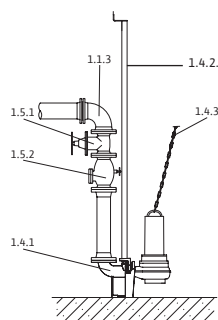

- 1.1.3 Curva de 90°
- 1.4.1 Kit de elevação
- 1.4.3 Corrente
- 1.5.1 Válvula de corte
- 1.5.2 Válvula de retenção
- 1.5.2 Válvula antirretorno

Acessórios para instalação submersa fixa DN80

Tipo	Número da posição	Descrição	Ref.	Grupo de produto		EUR
Kit de elevação DN80/2RK	1.4.1	Fabricado em EN-GJL-250, lacado, com passagem livre em DN80. Inclui pedestal para suporte da bomba, junta perfilada, acessórios de montagem e de fixação ao solo, assim como suporte superior (42,4x2 mm), sem tubos guia.	6082333	S	PG14	424,-
Válvula de retenção DN80	1.5.2	Fabricada em EN-GJL-250, conforme a norma UNE EN 12050-4, 1 conjunto de acessórios de montagem incluído.	2017168	S	PG14	353,-
Válvula de corte DN80	1.5.1	Fabricada em EN-GJL-250. Inclui 1 conjunto de acessórios de montagem.	2017162	S	PG14	175,-
Curva de 90° DN80	1.1.3	Fabricada em EN-GJS-400-15, com 2 flanges. Inclui 1 conjunto de acessórios de montagem.	2012064	A	PG14	315,-
Kit de corrente PCS-CE, aço galvanizado, 400kg, 5m	1.4.3	Corrente de fixação com 2 argolas em aço galvanizado 1.4401. Capacidade de carga: 400kg.	6063140	S	PG14	158,-
Kit de corrente PCS-CE, aço galvanizado, 400kg, 10m	1.4.3		6063142	S	PG14	269,-
Kit de corrente PCS-CE, aço inoxidável, 400kg, 5m	1.4.3	Corrente de fixação com 2 argolas em aço inoxidável 1.4401. Capacidade de carga: 400kg.	6063136	A	PG14	322,-
Kit de corrente PCS-CE, aço inoxidável, 400kg, 10m	1.4.3		6063138	A	PG14	588,-
Peça de união DN80	1.1.5	Fabricada em aço galvanizado, flange PN10/16 com 2 conjuntos de acessórios de montagem.	2017179	A	PG14	874,-
Acessório de montagem DN80/100, PN10	1.4.12	Para uma união com flanges, com parafusos, porcas e junta plana.	6077521	A	PG14	35,-
Tubos guia	1.4.2	D. 42,4 x 26. AISI 304 6 m.	6031565	A	PG14	126,-
Tubos guia	1.4.2	D. 42,4 x 26. AISI 316 6 m.	6031566	A	PG14	221,-

Acessórios para instalação submersa fixa DN100

Tipo	Número da posição	Descrição	Ref.	Grupo de produto		EUR
Kit de elevação DN100/2RK	1.4.1	Fabricado em EN-GJL-250, lacado, com passagem livre em DN100. Inclui pedestal para suporte da bomba, junta perfilada, acessórios de montagem e de fixação ao solo, assim como suporte superior (42,4x2 mm), sem tubos guia.	6082336	S	PG14	560,-
Válvula de retenção DN100	1.5.2	Fabricada em EN-GJL-250, conforme a norma UNE EN 12050-4, 1 conjunto de acessórios de montagem incluído.	2017169	S	PG14	418,-
Válvula de corte DN100	1.5.1	Fabricada em EN-GJL-250. Inclui 1 conjunto de acessórios de montagem.	2017163	S	PG14	222,-

= S - em stock ; A - aprox 2 semanas ; B - aprox 3 semanas ; C - aprox 4 semanas ; D - Sob consulta
Reservado ao direito de introduzir modificações, para mais informação técnica consulte os nossos catálogos.

Acessórios para instalação submersa fixa DN100						
Tipo	Número da posição	Descrição	Ref.		Grupo de produto	
						EUR
Curva de 90° DN100	1.1.3	Fabricada em EN-GJS-400-15, com 2 flanges. Inclui 1 conjunto de acessórios de montagem.	2004669	A	PG14	328,-
Kit de corrente PCS-CE, aço galvanizado, 400kg, 5m	1.4.3	Corrente de fixação com 2 argolas em aço galvanizado 1.4401. Capacidade de carga: 400kg.	6063140	S	PG14	158,-
Kit de corrente PCS-CE, aço galvanizado, 400kg, 10m	1.4.3		6063142	S	PG14	269,-
Kit de corrente PCS-CE, aço inoxidável, 400kg, 5m	1.4.3	Corrente de fixação com 2 argolas em aço inoxidável 1.4401. Capacidade de carga: 400kg.	6063136	A	PG14	322,-
Kit de corrente PCS-CE, aço inoxidável, 400kg, 10m	1.4.3		6063138	A	PG14	588,-
Peça de união DN100	1.1.5	Fabricada em aço galvanizado, flange PN10/16 com 2 conjuntos de acessórios de montagem.	2017180	A	PG14	982,-
Acessório de montagem DN80/100, PN10	1.4.12	Para uma união com flanges, com parafusos, porcas e junta plana.	6077521	A	PG14	35,-
Tubos guia	1.4.2.	D. 42,4 x 26. AISI 304 6 m.	6031565	A	PG14	126,-
Tubos guia	1.4.2.	D. 42,4 x 26. AISI 316 6 m.	6031566	A	PG14	221,-

Acessórios para instalação submersa fixa DN150						
Tipo	Número da posição	Descrição	Ref.		Grupo de produto	
						EUR
Kit de elevação DN 150L/2RK	1.4.1	Fabricado em EN-GJL-250, lacado, com passagem livre em DN150. Inclui pedestal para suporte da bomba, junta perfilada, acessórios de montagem e de fixação ao solo, assim como suporte superior (42,4x2 mm), sem tubos guia.	6036890	S	PG14	960,-
Válvula de retenção DN150	1.5.2	Fabricada em EN-GJL-250, segundo a norma UNE EN 12050-4. Inclui 1 conjunto de acessórios de montagem.	2017170	A	PG14	802,-
Válvula de corte DN150	1.5.1	Fabricada em EN-GJL-250. Inclui 1 conjunto de acessórios de montagem.	2017164	A	PG14	392,-
Curva de 90° DN150	1.1.3	Fabricada em EN-GJS-400-15, com 2 flanges. Inclui 1 conjunto de acessórios de montagem.	2017186	A	PG14	396,-
Kit de corrente PCS-CE, aço galvanizado, 400kg, 5m	1.4.3	Corrente de fixação com 2 argolas em aço galvanizado 1.4401. Capacidade de carga: 400kg.	6063140	S	PG14	158,-
Kit de corrente PCS-CE, aço galvanizado, 400kg, 10m	1.4.3		6063142	S	PG14	269,-
Kit de corrente PCS-CE, aço inoxidável, 400kg, 5m	1.4.3	Corrente de fixação com 2 argolas em aço inoxidável 1.4401. Capacidade de carga: 400kg.	6063136	A	PG14	322,-
Kit de corrente PCS-CE, aço inoxidável, 400kg, 10m	1.4.3		6063138	A	PG14	588,-
Peça de união DN150	1.1.5	Fabricada em aço galvanizado, flange PN10/16 com 2 conjuntos de acessórios de montagem.	2017181	A	PG14	1.797,-
Acessório de montagem DN150, PN10	1.4.12	Para uma união com flanges, com parafusos, porcas e junta plana.	6077523	A	PG14	60,-
Tubos guia*	1.4.2.	D. 42,4 x 26. AISI 304 6 m.	6031565	A	PG14	126,-
Tubos guia*	1.4.2.	D. 42,4 x 26. AISI 316 6 m.	6031566	A	PG14	221,-

*Incluem suporte superior

Esquema da instalação submersa transportável

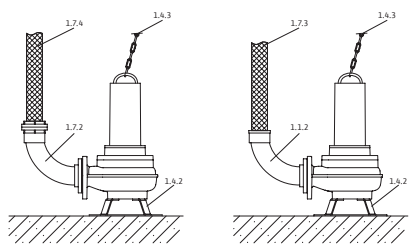

- 1.1.2 Curva de 90° com ligação de mangueira
- 1.4.2 Suporte da bomba
- 1.4.3 Corrente
- 1.7.3 Mangueira de compressão
- 1.7.4 Mangueira de compressão com ligação rápida tipo Storz
- 1.7.5 Curva de 90° com ligação rápida tipo Storz

Acessórios para instalação submersa transportável DN80

Tipo	Número da posição	Descrição	Ref.	Grupo de produto		EUR
Kit de montagem de acoplamento fixo Storz B/DN80	1.7.2	Com curva de 90° em EN-GJL-250 e flange DN80. Ligação rápida tipo Storz de alumínio. Inclui 1 conjunto de acessórios de montagem.	6031385	A	PG14	279,-
Suporte DN80/100	1.4.2	Fabricado em aço (S235JR), pulverizado. Inclui material de fixação.	6065949	A	PG14	274,-
	1.4.2	Fabricado em aço inoxidável (1.4571). Inclui material de fixação.	6065953	B	PG14	820,-
Mangueira de compressão de fibra sintética de 5m, com Storz B	1.7.4	Ø interior de 75mm.	6003052	A	PG14	118,-
Mangueira de compressão de fibra sintética de 10m, com Storz B	1.7.4		6003051	D	PG14	151,-
Mangueira de compressão de fibra sintética de 20m, com Storz B	1.7.4		6003050	D	PG14	269,-
Kit de corrente PCS-CE, aço galvanizado, 400kg, 5m	1.4.3	Corrente de fixação com 2 argolas em aço galvanizado 1.4401. Capacidade de carga: 400kg.	6063140	S	PG14	158,-
Kit de corrente PCS-CE, aço galvanizado, 400kg, 10m	1.4.3		6063142	S	PG14	269,-
Kit de corrente PCS-CE, aço inoxidável, 400kg, 5m	1.4.3	Corrente de fixação com 2 argolas em aço inoxidável 1.4401. Capacidade de carga: 400kg.	6063136	A	PG14	322,-
Kit de corrente PCS-CE, aço inoxidável, 400kg, 10m	1.4.3		6063138	A	PG14	588,-

Acessórios para instalação submersa transportável DN100

Tipo	Número da posição	Descrição	Ref.	Grupo de produto		EUR
Suporte DN80/100	1.4.2	Fabricado em aço (S235JR), pulverizado. Inclui material de fixação.	6065949	A	PG14	274,-
	1.4.2	Fabricado em aço inoxidável (1.4571). Inclui material de fixação.	6065953	B	PG14	820,-
Kit de montagem de acoplamento fixo Storz A/DN100	1.7.2	Com curva de 90° em EN-GJL-250 e flange DN100. Ligação rápida tipo Storz de alumínio. Inclui 1 conjunto de acessórios de montagem.	6031672	A	PG14	340,-

Acessórios para instalação submersa transportável DN100						
Tipo	Número da posição	Descrição	Ref.		Grupo de produto	
						EUR
Mangueira de compressão de fibra sintética de 5m, com Storz A	1.7.4	Ø interior de 102mm.	6022391	C	PG14	263,-
Mangueira de compressão de fibra sintética de 10m, com Storz A	1.7.4		6022392	C	PG14	368,-
Mangueira de compressão de fibra sintética de 20m, com Storz A	1.7.4		6022393	A	PG14	420,-
Kit de corrente PCS-CE, aço galvanizado, 400kg, 5m	1.4.3	Corrente de fixação com 2 argolas em aço galvanizado 1.4401. Capacidade de carga: 400kg.	6063140	S	PG14	158,-
Kit de corrente PCS-CE, aço galvanizado, 400kg, 10m	1.4.3		6063142	S	PG14	269,-
Kit de corrente PCS-CE, aço inoxidável, 400kg, 5m	1.4.3	Corrente de fixação com 2 argolas em aço inoxidável 1.4401. Capacidade de carga: 400kg.	6063136	A	PG14	322,-
Kit de corrente PCS-CE, aço inoxidável, 400kg, 10m	1.4.3		6063138	A	PG14	588,-

Acessórios para instalação submersa transportável DN150						
Tipo	Número da posição	Descrição	Ref.		Grupo de produto	
						EUR
Suporte FA 15.52	1.4.2	Fabricado em aço (S235JR), lacado. Inclui material de fixação.	6024243	B	PG14	532,-
Kit de montagem de acoplamento fixo Storz F/DN150	1.7.2	Com curva de 90° em EN-GJL-250 e flange DN150. Ligaçao rápida tipo Storz de alumínio. Inclui 1 conjunto de acessórios de montagem.	6040247	C	PG14	966,-
Mangueira de compressão de fibra sintética de 10m, com Storz B	1.7.4	Ø interior de 150mm.	6003648	D	PG14	711,-
Mangueira de compressão de fibra sintética de 20m, com Storz B	1.7.4		6003647	D	PG14	1.010,-
Kit de corrente PCS-CE, aço galvanizado, 400kg, 5m	1.4.3	Corrente de fixação com 2 argolas em aço galvanizado 1.4401. Capacidade de carga: 400kg.	6063140	S	PG14	158,-
Kit de corrente PCS-CE, aço galvanizado, 400kg, 10m	1.4.3		6063142	S	PG14	269,-
Kit de corrente PCS-CE, aço inoxidável, 400kg, 5m	1.4.3	Corrente de fixação com 2 argolas em aço inoxidável 1.4401. Capacidade de carga: 400kg.	6063136	A	PG14	322,-
Kit de corrente PCS-CE, aço inoxidável, 400kg, 10m	1.4.3		6063138	A	PG14	588,-

 = S – em stock ; A – aprox 2 semanas ; B – aprox 3 semanas ; C – aprox 4 semanas ; D – Sob consulta
Reservado ao direito de introduzir modificações, para mais informação técnica consulte os nossos catálogos.

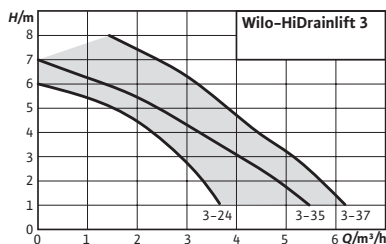

Designação

- Exemplo: **Wilo-HiDrainLift 3 -24**
HiDrainlift Série
3 Nível do produto (3 = standard)
2 Número de ligações de entrada
4 Altura de impulsão em metros

Sucessores da Drain-Lift TMP

Wilo-HiDrainlift 3



Tipo

Estação elevatória, compacta, para águas sujas e para instalação sobre o solo.

Aplicação

Elevação de águas sujas sem resíduos fecais (segundo a UNE EN 12050-2) que não podem ser vertidas para o sistema de esgoto, aproveitando a inclinação natural.

Incluído

- Estação elevatória de águas sujas pronta a ligar, com filtro de carvão ativado e válvulas de retenção integradas
- Kit de ligação para tubagens de entrada e compressão
- Instruções de instalação e funcionamento

Indicação

Medidas alteradas em relação ao modelo anterior.

Características especiais

Vantagens do produto

- Design compacto para instalação sob uma banheira ou por baixo de uma base de chuveiro.
- Funcionamento silencioso. Filtro de carvão ativado e integrado para uma maior comodidade.
- Potência fiável e consumo de corrente reduzida para uma evacuação eficiente das águas sujas.
- Instalação simples com possibilidade de ligações flexíveis.
- Sistemas prontos a ligar (HiDrainlift 3-35 e HiDrainlift 3-37).

Grupo de produto: PG7

Modelo	Dimensões <i>Comprimento x Altura x Largura</i> mm	Peso aprox. kg	Alimentação elétrica	Ref.		EUR
HiDrainlift 3-24	372 x 188 x 177	3,6	1~230 V, 50 Hz	4191678	S	457,-
HiDrainlift 3-35	622 x 348 x 187	5,4	1~230 V, 50 Hz	4191679	S	557,-
HiDrainlift 3-37	622 x 348 x 187	5,9	1~230 V, 50 Hz	4191680	S	590,-

☺ = S - em stock ; A - aprox 2 semanas ; B - aprox 3 semanas ; C - aprox 4 semanas ; D - Sob consulta
 Reservado ao direito de introduzir modificações, para mais informação técnica consulte os nossos catálogos.

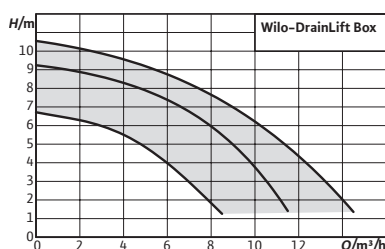

Acessórios

Custos globais de arranque e controlo de funcionamento

Página

27

Designação

- Exemplo: **Wilo-DrainLift Box 32/11 Ds**
- DrainLift** Série
- Box** Sistema de elevação de águas sujas (sob o solo)
- 32** Diâmetro nominal da compressão (DN32, Ø 40)
- 11** Altura máxima de compressão em metros
- D** Sistema de duas bombas
- S** Sistema com quadro de controlo

Wilo-DrainLift Box



Tipo

Estação elevatória de águas sujas, compacta, para instalação sob o solo.

Aplicação

Elevação de águas sujas sem resíduos fecais (segundo a UNE EN 12050-2) que não podem ser vertidas para o sistema de esgoto, aproveitando a inclinação natural.

Incluído

Bomba montada e pronta a ligar, com interruptor de bóia incorporado num depósito de plástico resistente aos golpes, para instalação sob o solo. Totalmente pronta a funcionar, com tubagem de compressão e válvula de retenção instaladas. Cabo da bomba (5m ou 10m de comprimento) com tomada de terra incorporada. Instruções de instalação e funcionamento. Sistemas DrainLift Box....S com quadro de controlo.

Características especiais

Vantagens do produto

- Fácil montagem graças à válvula de retenção integrada.
- O grande volume do depósito garante um número reduzido de arranques.
- Fácil manutenção.
- Tampa em aço inoxidável com sifão.

Grupo de produto: PG7

Wilo-DrainLift Box						
Modelo	Descrição	Volume bruto	Volume de comutação	Ref.		EUR
Box 32/8	Bomba com válvula de retenção integrada, tampa com dreno e estrutura para tijoleira.	113	26	2521820	A	1.176,-
Box 32/11	Bomba com válvula de retenção integrada, tampa com dreno e estrutura para tijoleira.	113	24	2521821	A	1.211,-
Box 40/10	Bomba com válvula de retenção integrada, tampa com dreno e estrutura para tijoleira.	113	29	2521822	A	1.363,-
Box 32/8D	Bomba com válvula de retenção integrada, tampa com dreno e estrutura para tijoleira.	113	24	2546470	A	1.764,-
Box 32/11D	Bomba com válvula de retenção integrada, tampa com dreno e estrutura para tijoleira.	113	22	2546472		1.817,-
Box 40/10D	Bomba com válvula de retenção integrada, tampa com dreno e estrutura para tijoleira.	113	27	2546474		2.045,-
Box 32/9DS	Bomba com válvula de retenção integrada, tampa com dreno e estrutura para tijoleira.	113	30	2546471		2.470,-
Box 32/11DS	Bomba com válvula de retenção integrada, tampa com dreno e estrutura para tijoleira.	113	31	2546473		2.544,-
Box 40/10DS	Sistema de duas bombas com quadro de controlo e interruptor de bóia.	113	29	2546475		2.863,-

☞ S – em stock ; A – aprox 2 semanas ; B – aprox 3 semanas ; C – aprox 4 semanas ; D – Sob consulta
Reservado ao direito de introduzir modificações, para mais informação técnica consulte os nossos catálogos.

Recolha e transporte de águas residuais

Estações elevatórias de águas sujas

Acessórios mecânicos					
Tipo	Descrição	Ref.		Grupo de produto	
					EUR
Junta de vedação	Para proteger a placa base contra o nível freático, com abraçadeiras de fixação resistentes à corrosão.	2546476	A	PG14	49,-



Sucesores para
DrainLift KH

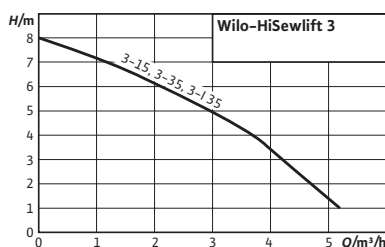

Designação

Exemplo: **Wilo-HiSewlift 3-35**
HiSewlift Série
3 Nível do produto (3 = standard)
3 Número de ligações de entrada
5 Altura de impulsão em metros

Acessórios

Custos globais de arranque e controlo de funcionamento

Página

27

Wilo-HiSewlift 3



Tipo

Estação elevatória de águas residuais, compacta, com sistema de corte.

Aplicação

Elevação de águas sujas com resíduos fecais (segundo a UNE EN 12050-2) que não podem ser vertidas para o sistema de esgoto, aproveitando a inclinação natural.

Incluído

- Estação elevatória de águas residuais pronta a ligar, com sistema de corte, filtro de carvão ativado e válvulas de retenção integradas
- Kit de ligação para tubagens de entrada e compressão
- Instruções de instalação e funcionamento

Indicação

Medidas alteradas em relação ao modelo anterior.

Características especiais

Vantagens do produto

- HiSewlift 3-I35 em versão plana (menos de 149 mm de largura), para uma instalação simples e com tubagens "à vista".
- Funcionamento silencioso. Filtro de carvão ativado e integrado para uma maior comodidade.
- Potência fiável e consumo de corrente reduzida para uma evacuação eficiente das águas sujas.
- Instalação simples com possibilidade de ligações flexíveis.
- Sistema pronto a ligar.

Grupo de produto: PG7

Modelo	Dimensões Comprimento x Altura x Largura mm	Peso aprox. kg	Alimentação elétrica	Ref.		EUR
HiSewlift 3-I35	512 x 370 x 149	5,4	1~230 V, 50 Hz	4191674	S	643,-
HiSewlift 3-15	511 x 348 x 243	5,7	1~230 V, 50 Hz	4191675	S	588,-
HiSewlift 3-35	611 x 348 x 243	5,7	1~230 V, 50 Hz	4191677	S	613,-

☞ = S - em stock ; A - aprox 2 semanas ; B - aprox 3 semanas ; C - aprox 4 semanas ; D - Sob consulta
Reservado ao direito de introduzir modificações, para mais informação técnica consulte os nossos catálogos.

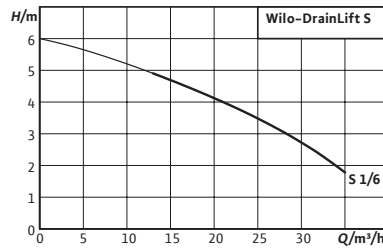
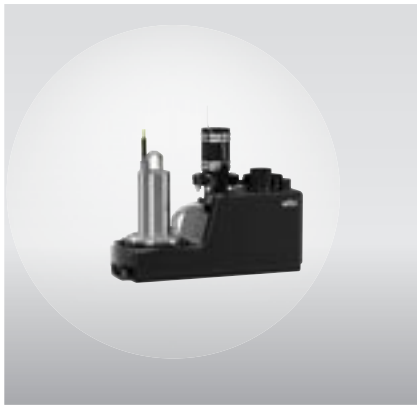

Acessórios

Custos globais de arranque e controlo de funcionamento

Página

27

Designação

Exemplo: **Wilo-DrainLift S 1/6 M RV**

DrainLift Série

S Tamanho

1 Número de bombas

6 Altura de impulsão em metros

M Tensão da alimentação elétrica (M = Monofásica T = Trifásica)

RV Com válvula de retenção

Wilo-DrainLift S



Tipo

Estação elevatória de águas residuais como um sistema de bomba simples.

Aplicação

Elevação de águas sujas com resíduos fecais (segundo a UNE EN 12050-2) que não podem ser vertidas para o sistema de esgoto, aproveitando a inclinação natural e para drenagem de esgotos, sem risco de refluxo, situados abaixo do nível de inundação (segundo a UNE EN 12056-1).

Incluído

Estação elevatória de águas residuais pronta a ligar com quadro de controlo integrado e tomada:

- Quadro com alarme de alimentação auxiliar e tomada
- 1 junta de entrada DN100
- 1 serra circular para perfuração da entrada DN100
- 1 válvula de retenção DN80 (versão "RV")
- 1 junta de vedação para a ligação da bomba manual de membrana ou ligação de entrada Ø50mm
- 1 junta de vedação para a ligação de ventilação DN70
- 3 bandas protetoras isolantes para uma instalação com isolamento acústico
- Material de fixação
- Instruções de instalação e funcionamento

Características especiais

Vantagens do produto

- Sistema compacto.
- Fácil montagem graças à válvula de retenção integrada (versão "RV").
- Flexível graças às entradas livremente selecionáveis.
- Volume de água residual reduzido.

Grupo de produto: PG7

Wilo-DrainLift S								
Modelo	Volume bruto	Ligação de com- pressão	Ref. 1~230 V, 50 Hz	Ref. 3~400 V, 50 Hz				
	V l				EUR		EUR	
S 1/6M	45	DN 80	2544860	A	2.468,-	-	-	-
S 1/6T	45	DN 80	-	-	-	2544861	A	2.835,-
S 1/6M RV	45	DN 80	2544876	A	2.524,-	-	-	-
S 1/6T RV	45	DN 80	-	-	-	2544877	A	3.041,-

Acessórios mecânicos						
Tipo	Descrição	Ref.	Grupo de produto		EUR	
Válvula de corte DN80	Fabricada em EN-GJL-250. Inclui 1 conjunto de acessórios de montagem.	2017162	S	PG14	175,-	
Bocal de flange DN80	Fabricada em PUR, com mangueira, abraçadeiras e acessórios de montagem.	2511595	A	PG14	227,-	
Válvula de corte DN100	Fabricada em EN-GJL-250. Inclui 1 conjunto de acessórios de montagem.	2017163	S	PG14	222,-	
Válvula de corte de plástico DN100	Fabricada em PVC, com extremidades de tubos fixos DN100.	2529808	A	PG14	521,-	
Bocal de flange DN100	Fabricada em PUR, com mangueira, abraçadeiras e acessórios de montagem.	2511597	A	PG14	206,-	
Bomba manual de diafragma	Ligação nos dois lados, rosca interior Rp 1½.	2060166	A	PG14	223,-	
Válvula de três vias Rp 1½	Fabricada em latão cromado, 3 ligações com rosca interior.	2511607	A	PG14	417,-	
Junta de entrada DN100	Junta em NBR, para outra entrada DN100.	2522672	A	PG14	74,-	
Acessório de montagem DN 80/100, PN 10	Para uma união com flanges, com parafusos, porcas e junta plana.	6077521	A	PG14	35,-	

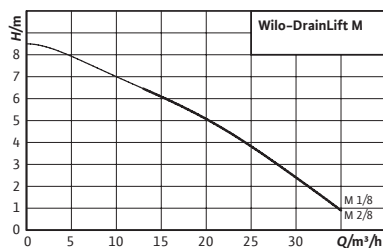

Designação

Exemplo: **Wilo-DrainLift M 1/8 RV**

DrainLift FIT Série

M Tamanho

1 Número de bombas

8 Altura de impulsão em metros

RV Com válvula de retenção

Acessórios

Custos globais de arranque e controlo de funcionamento

Página

27

Wilo-DrainLift M



Tipo

Estação elevatória de águas residuais como um sistema de bomba simples ou dupla.

Aplicação

Elevação de águas sujas com resíduos fecais (segundo a UNE EN 12050-2) que não podem ser vertidas para o sistema de esgoto, aproveitando a inclinação natural e para drenagem de esgotos, sem risco de refluxo, situados abaixo do nível de inundação (segundo a UNE EN 12056-1).

Incluído

Estação elevatória de águas residuais pronta a ligar, inclui:



- Quadro com alarme de alimentação auxiliar e tomada
- 1 junta de entrada DN100
- 1 serra de ponta para perfuração da entrada DN100
- 1 junta de vedação para ligar a bomba manual de diafragma ou a entrada Ø 50mm
- 1 junta de vedação para a ligação de ventilação DN70
- 1 bocal de flange DN80/100 com junta plana, peça para mangueira flexível e material de fixação para a ligação da tubagem de compressão DN100
- 1 válvula de retenção DN80 (só M1/8RV e M2/8)
- Bandas protetoras isolantes para que a instalação fique acusticamente isolada
- Bateria de 9V
- Material de fixação
- Instruções de instalação e funcionamento

Características especiais

Vantagens do produto

- Sistema compacto.
- Fácil montagem graças ao seu peso reduzido e aos acessórios incluídos.
- Flexível graças às entradas livremente selecionáveis.
- Segurança de funcionamento graças à proteção térmica do motor integrada e ao alarme com alimentação auxiliar.

Grupo de produto: PG7

Wilo-DrainLift M								
Modelo	Volume bruto	Ligação de com- pressão	Ref. 1~230 V, 50 Hz	Ref. 3~400 V, 50 Hz				
	V l				EUR		EUR	
M 1/8	62	DN 80	2528650	A	2.777,-	2528651	A	2.857,-
M 1/8 RV	62	DN 80	2528940	A	3.247,-	2528941	A	3.327,-
M 2/8 RV	115	DN 80	2531400	A	5.175,-	2531401	A	5.249,-

Acessórios mecânicos						
Tipo	Descrição	Ref.	Grupo de produto		EUR	
						
Válvula de corte DN80	Fabricada em EN-GJL-250. Inclui 1 conjunto de acessórios de montagem.	2017162	S	PG14	175,-	
Bocal de flange DN80	Fabricada em PUR, com mangueira, abraçadeiras e acessórios de montagem.	2511595	A	PG14	227,-	
Válvula de corte DN100	Fabricada em EN-GJL-250. Inclui 1 conjunto de acessórios de montagem.	2017163	S	PG14	222,-	
Válvula de corte de plástico DN100	Fabricada em PVC, com extremidades de tubos fixos DN100.	2529808	A	PG14	521,-	
Bocal de flange DN100	Fabricada em PUR, com mangueira, abraçadeiras e acessórios de montagem.	2511597	A	PG14	206,-	
Válvula de corte DN150	Fabricada em EN-GJL-250. Inclui 1 conjunto de acessórios de montagem.	2017164	A	PG14	392,-	
Válvula de corte de plástico DN150	Fabricada em PVC, com extremidades de tubos fixos DN150.	2529809	A	PG14	786,-	
Bocal de flange DN150	Fabricada em PUR, com mangueira, abraçadeiras e acessórios de montagem.	2511598	A	PG14	276,-	
Junta de entrada DN100	Junta em NBR, para outra entrada DN100.	2522672	A	PG14	74,-	
Conjunto de juntas de entrada DN150	Junta em NBR, abraçadeira e serra de ponta.	2515145	A	PG14	171,-	
Bomba manual de diafragma	Ligação nos dois lados, rosca interior Rp 1½.	2060166	A	PG14	223,-	
Válvula de três vias Rp 1½	Fabricada em latão cromado, 3 ligações com rosca interior.	2511607	A	PG14	417,-	
Acessório de montagem DN 80/100, PN 10	Para uma união com flanges, com parafusos, porcas e junta plana.	6077521	A	PG14	35,-	
Acessório de montagem DN 150, PN 10		6077523	A	PG14	60,-	

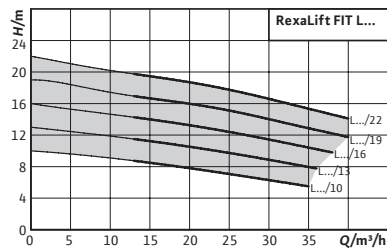

Designação

Exemplo: **Wilo-RexaLift FIT L2-10**
RexaLift FIT Série
L Tamanho
2 Número de bombas
10 Altura de impulsão em metros

Acessórios

Custos globais de arranque e controlo de funcionamento

Página

27

Wilo-RexaLift FIT L



Tipo

Estação elevatória de águas residuais como um sistema de bomba simples ou dupla.

Aplicação

Elevação de águas sujas com resíduos fecais (segundo a UNE EN 12050-2) que não podem ser vertidas para o sistema de esgoto, aproveitando a inclinação natural e para drenagem de esgotos, sem risco de refluxo, situados abaixo do nível de inundação (segundo a UNE EN 12056-1).

Incluído

Estação elevatória de águas residuais pronta a ligar, inclui:

- Quadro com alarme de alimentação auxiliar e tomada
- 1 junta de entrada DN100
- 1 serra circular para perfuração da entrada DN100
- 1 junta de vedação para ligar a bomba manual de diafragma ou a entrada Ø 50mm
- 1 junta de vedação para a ligação de ventilação DN70
- 1 bocal de flange DN80/100 com junta plana, junta de vedação e material de fixação para a ligação de compressão DN100
- Bateria de 9V
- Bandas protetoras isolantes para que a instalação fique acusticamente isolada
- Material de fixação
- Instruções de instalação e funcionamento

Características especiais

Vantagens do produto

- Peso reduzido o que torna a montagem mais simples.
- Válvula de retenção integrada.
- Flexível graças às entradas livremente selecionáveis.
- Segurança de funcionamento graças à proteção térmica do motor integrada e ao alarme com alimentação auxiliar.

Grupo de produto: PG7

Wilo-RexaLift FIT L					
Modelo	Volume bruto	Ligação de compressão	Ref.		
	<i>v (l)</i>		3~400 V, 50 Hz		
					EUR
FIT L1-10	115	DN 80	2536960	A	4.413,-
FIT L1-13	115	DN 80	2536961	A	4.413,-
FIT L1-16	115	DN 80	2536962	A	4.413,-
FIT L1-19	115	DN 80	2536963	A	4.413,-
FIT L1-22	115	DN 80	2536964	A	4.413,-
FIT L2-10	140	DN 80	2536965	A	7.112,-
FIT L2-13	140	DN 80	2536966	A	7.112,-
FIT L2-16	140	DN 80	2536967	A	7.112,-
FIT L2-19	140	DN 80	2536968	A	7.112,-
FIT L2-22	140	DN 80	2536969	A	7.112,-

Acessórios mecânicos					
Tipo	Descrição	Ref.	Grupo de produto		
					EUR
Válvula de corte DN80	Fabricada em EN-GJL-250. Inclui 1 conjunto de acessórios de montagem.	2017162	S	PG14	175,-
Bocal de flange DN80	Fabricada em PUR, com mangueira, abraçadeiras e acessórios de montagem.	2511595	A	PG14	227,-
Válvula de corte DN100	Fabricada em EN-GJL-250. Inclui 1 conjunto de acessórios de montagem.	2017163	S	PG14	222,-
Válvula de corte de plástico DN100	Fabricada em PVC, com extremidades de tubos fixos DN100.	2529808	A	PG14	521,-
Bocal de flange DN100	Fabricada em PUR, com mangueira, abraçadeiras e acessórios de montagem.	2511597	A	PG14	206,-
Válvula de corte DN150	Fabricada em EN-GJL-250. Inclui 1 conjunto de acessórios de montagem.	2017164	A	PG14	392,-
Válvula de corte de plástico DN150	Fabricada em PVC, com extremidades de tubos fixos DN150.	2529809	A	PG14	786,-
Bocal de flange DN150	Fabricada em PUR, com mangueira, abraçadeiras e acessórios de montagem.	2511598	A	PG14	276,-
Junta de entrada DN100	Junta em NBR, para outra entrada DN100.	2522672	A	PG14	74,-
Conjunto de juntas de entrada DN150	Junta em NBR, abraçadeira e serra de ponta.	2515145	A	PG14	171,-
Bomba manual de diafragma	Ligação nos dois lados, rosca interior Rp 1½.	2060166	A	PG14	223,-
Válvula de três vias Rp 1½	Fabricada em latão cromado, 3 ligações com rosca interior.	2511607	A	PG14	417,-
Acessório de montagem DN 80/100, PN 10	Para uma união com flanges, com parafusos, porcas e junta plana.	6077521	A	PG14	35,-
Acessório de montagem DN 150, PN 10		6077523	A	PG14	60,-

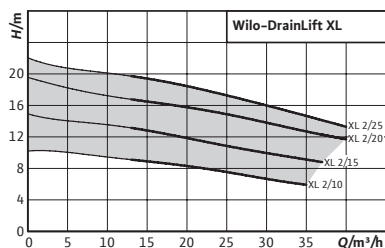

Designação

Exemplo: **Wilo-DrainLift XL 2/20**
DrainLift Série
XL Tamanho
2 Número de bombas
20 Altura de impulsão em metros

Acessórios

Custos globais de arranque e controlo de funcionamento

Página

27

Wilo-DrainLift XL



Tipo

Estação elevatória de águas residuais como sistema de bomba dupla.

Aplicação

Elevação de águas sujas com resíduos fecais (segundo a UNE EN 12050-2) que não podem ser vertidas para o sistema de esgoto, aproveitando a inclinação natural e para drenagem de esgotos, sem risco de refluxo, situados abaixo do nível de inundação (segundo a UNE EN 12056-1).

Incluído

Estação elevatória de águas residuais pronta a ligar, inclui:

- Quadro com alarme de alimentação auxiliar e tomada
- Barreira de segurança Zener
- 1 junta de entrada DN150
- 1 serra circular para perfuração da entrada DN150
- 1 junta de vedação para a ligação da bomba manual de diafragma
- 1 junta de vedação para a ligação de ventilação DN70
- 1 bocal de flange DN80/100 com junta plana, junta de vedação e material de fixação para a ligação de compressão DN100
- Material de fixação
- Instruções de instalação e funcionamento

Características especiais

Vantagens do produto

- Flexível graças à ligação de entrada giratória e ajustável em altura.
- Fácil manuseamento através do quadro montado.
- Válvula de retenção integrada.
- Fiabilidade graças a um elevado volume de comutação e a uma eficaz deteção de nível.
- Adequada para um funcionamento contínuo (S1) devido à utilização de motores auto-refrigerados.

Grupo de produto: PG8

Wilo-DrainLift XL					
Modelo	Volume bruto	Ligação de compressão	Ref.		
	<i>v (l)</i>		3~400 V, 50 Hz		
					EUR
XL 2/10	380	DN 80	2532140	A	9.177,-
XL 2/15	380	DN 80	2532141	A	9.177,-
XL 2/20	380	DN 80	2532142	A	9.177,-
XL 2/25	380	DN 80	2532143	A	9.177,-

Acessórios mecânicos					
Tipo	Descrição	Ref.		Grupo de produto	
					EUR
Válvula de corte DN80	Fabricada em EN-GJL-250. Inclui 1 conjunto de acessórios de montagem.	2017162	S	PG14	175,-
Bocal de flange DN80	Fabricada em PUR, com mangueira, abraçadeiras e acessórios de montagem.	2511595	A	PG14	227,-
Válvula de corte DN100	Fabricada em EN-GJL-250. Inclui 1 conjunto de acessórios de montagem.	2017163	S	PG14	222,-
Válvula de corte de plástico DN100	Fabricada em PVC, com extremidades de tubos fixos DN100.	2529808	A	PG14	521,-
Bocal de flange DN100	Fabricada em PUR, com mangueira, abraçadeiras e acessórios de montagem.	2511597	A	PG14	206,-
Válvula de corte DN150	Fabricada em EN-GJL-250. Inclui 1 conjunto de acessórios de montagem.	2017164	A	PG14	392,-
Válvula de corte de plástico DN150	Fabricada em PVC, com extremidades de tubos fixos DN150.	2529809	A	PG14	786,-
Bocal de flange DN150	Fabricada em PUR, com mangueira, abraçadeiras e acessórios de montagem.	2511598	A	PG14	276,-
Bomba manual de diafragma	Ligação nos dois lados, rosca interior Rp 1½.	2060166	A	PG14	223,-
Válvula de três vias Rp 1½	Fabricada em latão cromado, 3 ligações com rosca interior.	2511607	A	PG14	417,-
Conjunto de juntas de entrada DN100	Junta em NBR, abraçadeira e serra de ponta.	2521841	A	PG14	84,-
Acessório de montagem DN 80/100, PN 10	Para uma união com flanges, com parafusos, porcas e junta plana.	6077521	A	PG14	35,-
Acessório de montagem DN 150, PN 10		6077523	A	PG14	60,-

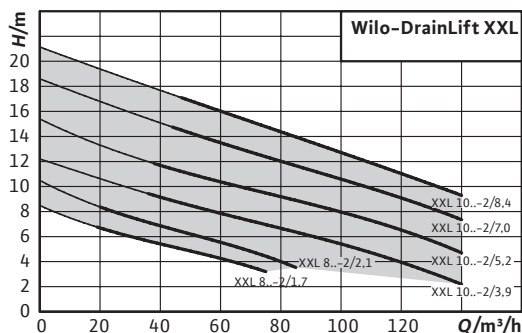

Acessórios
Custos globais de arranque e controlo de funcionamento

Página
27

Designação

Exemplo: **Wilo-DrainLift XXL 1040-2/3,9**
DrainLift Série
XXL Tamanho
2 Número de bombas
10 Saída de compressão DN100 (8 = saída de compressão DN80)
40 Volume total 400 litros (80: 2x400 = 800 litros)
2 Número de bombas
3,9 Potência P2



Wilo-DrainLift XXL

Tipo

Estação elevatória de águas residuais como sistema de bomba dupla com as bombas montadas separadamente em seco.

Aplicação

Elevação de águas sujas com resíduos fecais (segundo a UNE EN 12050-2) que não podem ser vertidas para o sistema de esgoto, aproveitando a inclinação natural e para drenagem de esgotos, sem risco de refluxo, situados abaixo do nível de inundação (segundo a UNE EN 12056-1).

Incluído

- Quadro com microprocessador, com funcionamento automático de alternância, contactos livres de tensão e luzes indicadoras de funcionamento e avaria em cada bomba.
- Ligação elástica de mangueira para ventilação DN70
- Ligação elástica de mangueira para ligação a uma bomba manual de diafragma. Kit para a ligação do depósito com a bomba (inclui: flange de ventilação com mangueira)

Características especiais

Vantagens do produto

- Aplicação versátil através da utilização de um ou dois depósitos.
- Esvaziamento total do depósito devido à ligação inferior da aspiração.
- Fiabilidade graças a um amplo espectro de potência e a uma eficaz deteção de nível.
- Adequado para funcionamento contínuo (S1) devido à utilização de motores auto-refrigerados.

Grupo de produto: PG8

Wilo-DrainLift XXL					
Modelo	Volume bruto	Ligação de compressão	Ref.		
	<i>v (l)</i>		3~400 V, 50 Hz		
					EUR
XXL 840-2/1,7	400	DN 80	2509000	C	14.903,-
XXL 840-2/2,1	400	DN 80	2509001	C	15.093,-
XXL 880-2/1,7	800	DN 80	2509005	C	15.951,-
XXL 880-2/2,1	800	DN 80	2509006	C	16.120,-
XXL 1040-2/3,9	400	DN 100	2509014	C	21.586,-
XXL 1040-2/5,2	400	DN 100	2509015	C	21.586,-
XXL 1040-2/7,0	400	DN 100	2509016	B	21.586,-
XXL 1040-2/8,4	400	DN 100	2509017	C	21.616,-
XXL 1080-2/3,9	800	DN 100	2509034	C	22.603,-
XXL 1080-2/5,2	800	DN 100	2509035	C	22.603,-
XXL 1080-2/7,0	800	DN 100	2509036	C	22.603,-
XXL 1080-2/8,4	800	DN 100	2509037	C	22.603,-

Acessórios mecânicos					
Tipo	Descrição	Ref.		Grupo de produto	
					EUR
Válvula de corte DN80	Fabricada em EN-GJL-250. Inclui 1 conjunto de acessórios de montagem.	2017162	S	PG14	175,-
Bocal de flange DN80	Fabricada em PUR, com mangueira, abraçadeiras e acessórios de montagem.	2511595	A	PG14	227,-
Válvula de retenção DN80	Fabricada em EN-GJL-250, segundo a norma UNE EN 12050-4. Inclui 1 conjunto de acessórios de montagem.	2017168	S	PG14	353,-
Peça de união DN80 para XXL 840	Fabricada em aço galvanizado. Inclui 1 conjunto de acessórios de montagem.	2511605	B	PG14	1.588,-
Válvula de corte DN100	Fabricada em EN-GJL-250. Inclui 1 conjunto de acessórios de montagem.	2017163	S	PG14	222,-
Válvula de corte de plástico DN100	Fabricada em PVC, com extremidades de tubos fixos DN100.	2529808	A	PG14	521,-
Bocal de flange DN100	Fabricada em PUR, com mangueira, abraçadeiras e acessórios de montagem.	2511597	A	PG14	206,-
Válvula de retenção DN100	Fabricada em EN-GJL-250, segundo a norma UNE EN 12050-4. Inclui 1 conjunto de acessórios de montagem.	2017169	S	PG14	418,-
Peça de união DN100 para XXL 1040	Fabricada em aço galvanizado. Inclui 1 conjunto de acessórios de montagem.	2511606	A	PG14	688,-
Válvula de corte DN150	Fabricada em EN-GJL-250. Inclui 1 conjunto de acessórios de montagem.	2017164	A	PG14	392,-
Válvula de corte de plástico DN150	Fabricada em PVC, com extremidades de tubos fixos DN150.	2529809	A	PG14	786,-
Bocal de flange DN150	Fabricada em PUR, com mangueira, abraçadeiras e acessórios de montagem.	2511598	A	PG14	276,-
Bomba manual de diafragma	Ligação nos dois lados, rosca interior Rp 1½.	2060166	A	PG14	223,-
Válvula de três vias Rp 1½	Fabricada em latão cromado, 3 ligações com rosca interior.	2511607	A	PG14	417,-
Acessório de montagem DN 80	Para uma união com flanges, com parafusos, porcas e junta plana.	2012067	A	PG14	23,-
Acessório de montagem DN 100		2017176	A	PG14	29,-
Acessório de montagem DN 80/100, PN 10		6077521	A	PG14	35,-
Acessório de montagem DN 150, PN 10		6077523	A	PG14	60,-

 = S – em stock ; A – aprox 2 semanas ; B – aprox 3 semanas ; C – aprox 4 semanas ; D – Sob consulta
Reservado ao direito de introduzir modificações, para mais informação técnica consulte os nossos catálogos.

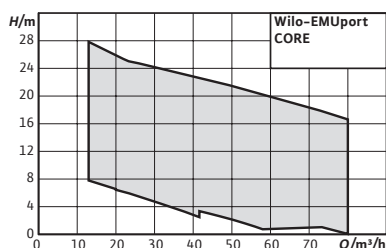

Acessórios

Custos globais de arranque e controlo de funcionamento

Página

27

Designação

Exemplo: **Wilo-EMUport CORE 20.2-10 A**
EMUport Série
CORE Sistema de separação de sólidos
20 Entrada máxima em m³/h
2 Número de bombas
10 Altura máxima de impulsão em metros
A Versão standard (B = versão confort)

Wilo-EMUport CORE



Tipo

Estação elevatória para águas residuais padronizado, com sistema de separação de substâncias sólidas segundo a UNE EN 12050-1 para montagem em edifícios ou num poço no exterior.

Aplicação

Elevação de água bruta que não pode ser vertida para o sistema de esgoto através da inclinação natural e para drenagem de esgotos que estejam abaixo do nível de inundação (segundo a UNE EN 12056).

Incluído

Estação elevatória para águas residuais pronto a montar. Inclui peça de união, sonda de nível e 2 bombas.

Indicação

O quadro deve ser selecionado separadamente.

Características especiais

Vantagens do produto

- Fiável devido ao facto de separar os componentes sólidos da água. Os componentes sólidos grandes não passam pela bomba, não há entupimentos.
- Rentável graças à instalação de reconversão para o saneamento de estações de bombagem antigas.
- Resistência à corrosão e grande durabilidade devido ao uso de materiais PE e PUR.
- Fácil manutenção, inclusive durante o funcionamento, graças à instalação higiénica em seco, ao seu fácil acesso e ao seu empanque individual.
- Com garantia futura, mesmo com o aumento de conteúdos sólidos nas águas residuais.
- Montagem flexível em edifícios ou poços a partir de 1.500mm de diâmetro.
- Pode ser integrada facilmente no sistema Plug&Pump e está pronta a ligar.
- Poupança energética através das bombas eficientes de motor submersível de águas residuais, opcionalmente com motores IE3.

Grupo de produto: PG8

Wilo-EMUport CORE					
Modelo	Volume bruto	Ligação de compressão	Ref.		
	V l		3~400 V, 50 Hz		
					EUR
CORE 20.2-10A	440	PE-HD 90	6078606	C	22.512,-
CORE 20.2-14A	440	PE-HD 90	6078607	C	22.746,-
CORE 20.2-17A	440	PE-HD 90	6078608	C	22.978,-
CORE 20.2-21A	440	PE-HD 90	6078609	C	23.212,-
CORE 20.2-25A	440	PE-HD 90	6078610	C	23.445,-
CORE 20.2-28A	440	PE-HD 90	6078611	C	23.680,-
CORE 20.2-31A	440	PE-HD 90	6078612	C	23.912,-
CORE 20.2-10B	440	DN 80	6078590	C	24.489,-
CORE 20.2-14B	440	DN 80	6078591	C	24.739,-
CORE 20.2-17B	440	DN 80	6078592	C	24.990,-
CORE 20.2-21B	440	DN 80	6078593	C	25.240,-
CORE 20.2-25B	440	DN 80	6078594	C	25.493,-
CORE 20.2-28B	440	DN 80	6078595	C	25.743,-
CORE 20.2-31B	440	DN 80	6078596	C	25.994,-
CORE 45.2-9A	1200	PE-HD100	6080600	C	33.624,-
CORE 45.2-13A	1200	PE-HD100	6080601	C	34.048,-
CORE 45.2-16A	1200	PE-HD100	6080602	C	34.472,-
CORE 45.2-20A	1200	PE-HD100	6080603	C	34.897,-
CORE 45.2-24A	1200	PE-HD100	6080604	C	35.320,-
CORE 45.2-27A	1200	PE-HD100	6080605	C	35.744,-
CORE 45.2-30A	1200	PE-HD100	6080606	C	36.167,-
CORE 45.2-9B	1200	DN 100	6080607	C	36.309,-
CORE 45.2-13B	1200	DN 100	6080608	C	36.732,-
CORE 45.2-16B	1200	DN 100	6080609	C	37.156,-
CORE 45.2-20B	1200	DN 100	6080610	C	37.580,-
CORE 45.2-24B	1200	DN 100	6080611	C	38.005,-
CORE 45.2-27B	1200	DN 100	6080612	C	38.428,-
CORE 45.2-30B	1200	DN 100	6080613	C	38.993,-
CORE 50.2-8A	1200	PE-HD100	6080614	C	41.678,-
CORE 50.2-11A	1200	PE-HD100	6080615	C	42.243,-
CORE 50.2-12A	1200	PE-HD100	6080616	C	42.807,-
CORE 50.2-15A	1200	PE-HD100	6080617	C	43.373,-
CORE 50.2-17A	1200	PE-HD100	6080618	C	43.938,-
CORE 50.2-20A	1200	PE-HD100	6080619	C	44.503,-
CORE 50.2-22A	1200	PE-HD100	6080620	C	45.068,-
CORE 50.2-23A	1200	PE-HD100	6080621	C	45.915,-
CORE 50.2-27A	1200	PE-HD100	6080622	C	46.481,-
CORE 50.2-8B	1200	DN 100	6080623	C	44.503,-
CORE 50.2-11B	1200	DN 100	6080624	C	45.068,-
CORE 50.2-12B	1200	DN 100	6080625	C	45.633,-
CORE 50.2-15B	1200	DN 100	6080626	C	46.199,-
CORE 50.2-17B	1200	DN 100	6080627	C	46.764,-
CORE 50.2-20B	1200	DN 100	6080628	C	47.329,-
CORE 50.2-22B	1200	DN 100	6080629	C	47.894,-
CORE 50.2-23B	1200	DN 100	6080630	C	48.459,-
CORE 50.2-27B	1200	DN 100	6080631	C	49.307,-

 = S - em stock ; A - aprox 2 semanas ; B - aprox 3 semanas ; C - aprox 4 semanas ; D - Sob consulta
Reservado ao direito de introduzir modificações, para mais informação técnica consulte os nossos catálogos.

Acessórios mecânicos					
Tipo	Descrição	Ref.		Grupo de produto	EUR
					
Adaptador de flange DN200/150	Fabricado em ferro fundido para ligar a tubagem de entrada DN150 a uma ligação DN200. Inclui junta e acessórios de montagem.	6078905	B	PG14	1.575,-
Adaptador de flange DN200/250	Fabricado em ferro fundido para ligar a tubagem de entrada DN250 a uma ligação DN200. Inclui junta e acessórios de montagem.	6078900	B	PG14	2.126,-
Adaptador de flange DN 200/300	Fabricado em ferro fundido para ligar a tubagem de entrada DN300 a uma ligação DN200. Inclui junta e acessórios de montagem.	2546492	B	PG14	2.625,-
Adaptador de flange DN 200/350	Fabricado em ferro fundido para ligar a tubagem de entrada DN350 a uma ligação DN200. Inclui junta e acessórios de montagem.	2546493	B	PG14	3.150,-
Adaptador de flange DN80/100	Fabricado em ferro fundido para ligar a tubagem de compressão DN100 a uma ligação DN80. Inclui junta e acessórios de montagem.	6079343	B	PG14	575,-
Adaptador de flange DN 100/150	Fabricado em ferro fundido para ligar a tubagem de compressão DN150 a uma ligação DN100. Inclui junta e acessórios de montagem.	2546499	B	PG14	867,-
Bocal de flange DN200/PE-HD 160	Fabricada em PE para ligar os tubos de plástico Ø160mm a uma flange DN200. Inclui junta e acessórios de montagem.	6078901	B	PG14	1.379,-
Bocal de flange DN200/PE-HD 225	Fabricada em PE para ligar os tubos de plástico Ø225mm a uma flange DN200. Inclui junta e acessórios de montagem.	6078904	B	PG14	294,-
Bocal de flange DN200/PE-HD 280	Fabricada em PE para ligar os tubos de plástico Ø280mm a uma flange DN200. Inclui junta e acessórios de montagem.	6078902	B	PG14	1.545,-
Bocal de flange DN 200/PE-HD 315	Fabricada em PE para ligar os tubos de plástico Ø315mm a uma flange DN200. Inclui junta e acessórios de montagem.	2546496	B	PG14	Sob consulta
Bocal de flange DN80/PE-HD 90	Fabricada em PE para ligar os tubos de plástico Ø90mm a uma flange DN80. Inclui junta e acessórios de montagem.	6079346	B	PG14	203,-
Bocal de flange DN100/PE-HD 110	Fabricada em PE para ligar os tubos de plástico Ø110mm a uma flange DN100. Inclui junta e acessórios de montagem.	6079347	B	PG14	320,-
	Fabricada em PE para ligar as tubagens de plástico Ø110mm a uma flange DN100. Inclui junta e acessórios de montagem.	2546497	B	PG14	217,-
Bocal de flange DN150/PE-HD 110	Fabricada em PE para ligar as tubagens de plástico Ø110mm a uma flange DN150. Inclui junta e acessórios de montagem.	2546498	B	PG14	366,-
Kit de entrada DN150/200	Fabricado em ferro fundido, é composto válvula de corte DN150 e adaptador de flange DN150/200 para ligar uma tubagem de entrada DN150 a uma ligação DN200. Inclui junta e acessórios de montagem.	6078906	B	PG14	3.392,-
Kit de entrada DN200	Fabricado em ferro fundido, é composto válvula de corte DN200 e flange intermédia DN200 para ligar uma tubagem de entrada a uma ligação DN200. Inclui junta e acessórios de montagem.	6079342	B	PG14	3.334,-
Kit de entrada DN250/200	Fabricado em ferro fundido, é composto válvula de corte DN250 e adaptador de flange DN250/200 para ligar uma tubagem de entrada DN250 a uma ligação DN200. Inclui junta e acessórios de montagem.	6079341	B	PG14	5.114,-
Kit de entrada DN300/200	Fabricado em ferro fundido, é composto válvula de corte DN300 e adaptador de flange DN300/200 para ligar uma tubagem de entrada DN300 a uma ligação DN200. Inclui junta e acessórios de montagem.	2546494	B	PG14	6.862,-
Kit de entrada DN350/200	Fabricado em ferro fundido, é composto válvula de corte DN350 e adaptador de flange DN350/200 para ligar uma tubagem de entrada DN350 a uma ligação DN200. Inclui junta e acessórios de montagem.	2546495	B	PG14	14.903,-
Kit de caudalímetro DN80	Composto por válvula de corte em ferro fundido e caudalímetro em aço com revestimento. Inclui junta e acessórios de montagem.	6079344	B	PG14	7.425,-
Kit de caudalímetro DN100	Composto por válvula de corte em ferro fundido e caudalímetro em aço com revestimento. Inclui junta e acessórios de montagem.	6079345	B	PG14	7.647,-
Kit de montagem para caudalímetro DN150	Composto por válvula de corte em ferro fundido e caudalímetro em aço com revestimento. Inclui junta e acessórios de montagem.	2546500	B	PG14	7.928,-

Acessórios elétricos: controlo de nível com sensor de nível

Deteção de nível através de um sensor de nível com diferentes faixas de medição. Inclui alarme por nível de transbordo e proteção contra falta de água. A barreira Zener e os relés de separação galvânica, apenas são necessários para a ligação de sondas em áreas com risco de explosão. Se o quadro SC-L...-Ex for usado, também não é necessário.

Tipo	Descrição	Ref.	Grupo de produto		EUR
					
SC-L-2x1,6A-T34-DOL-WM-FTS	Quadro regulado por microprocessador para o controlo em função do nível de uma estação elevatória, através de um sensor de nível e por meio de um circuito elétrico intrinsecamente seguro. Não é permitida a ligação direta de bombas em áreas com risco de explosão.	2543240	C	PG14	4.094,-
SC-L-2x2,4A-T34-DOL-WM-FTS		2543241	C	PG14	4.076,-
SC-L-2x4A-T34-DOL-WM-FTS		2543242	C	PG14	4.072,-
SC-L-2x6,3A-T34-DOL-WM-FTS		2543243	C	PG14	4.076,-
SC-L-2x10A-T34-DOL-WM-FTS		2543244	C	PG14	4.111,-
SC-L-2x12A-T34-DOL-WM-FTS		2543245	C	PG14	4.068,-
SC-L-2x16A-T34-DOL-WM-FTS		2543246	C	PG14	4.036,-
SC-L-2x20A-T34-DOL-WM-FTS		2543247	C	PG14	4.234,-
SC-L-2x24A-T34-DOL-WM-FTS		2543248	C	PG14	4.429,-
SC-L-2x32A-T34-DOL-WM-FTS		2543249	C	PG14	4.482,-
Luz de aviso	Indicador de alarme ótico para ligar a um quadro. Adequado para montagem no exterior.	2510429	A	PG14	232,-
Sinalizador de alarme	Indicador de alarme acústico (88 dBA) para ligar a um quadro. Adequado para montagem no exterior.	501459398	A	PG14	50,-
Módulo de comunicação SC-OPTION GSM	Módulo adicional para o equipamento da série de quadros SC/SCe para a entrada nas redes de dados móveis GSM.	2542216	C	PG14	380,-

Poderá encontrar mais acessórios na parte final em Acessórios Elétricos.

Atenção: os quadros não possuem proteção contra explosão e apenas podem ser usados fora das áreas com risco de explosão. Se pretender instalar as bombas em zonas com risco de explosão, deverá tomar as medidas necessárias.

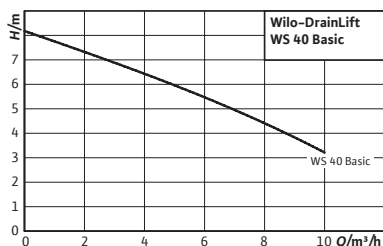

Designação

Exemplo:	Wilo-Drainlift WS 40 E/TC 40 BV
Drainlift	Série
WS	Estação de bombagem de material sintético
40	Saída de DN40
E	Sistema de bomba simples (D = sistema de bomba dupla)
TC 40	Bomba integrada
BV	Válvula de retenção de bola

Acessórios

Custos globais de arranque e controlo de funcionamento

Página

27

Wilo-DrainLift WS 40 Basic



Tipo

Poço sintético com bomba integrada como sistema de bombagem sob o solo ou estação elevatória de águas sobre o solo.

Aplicação

Elevação de águas residuais previamente depuradas, sem resíduos fecais, que não podem ser vertidas para o sistema de esgoto através da inclinação natural e para drenagem de líquidos que estejam abaixo do nível de inundação.

Incluído

- Depósito (para sistemas de bomba simples ou dupla)
- Tubagem integrada
- Válvula de retenção de bola
- Bomba incluída
- Controlo do nível
- Quadro (em bomba trifásica ou sistema de bomba dupla)

Características especiais

Vantagens do produto

- Poço impermeável para instalação sobre/sob o solo.
- Flexível graças às entradas livremente selecionáveis
- Inc. tubagem, controlo de nível, quadro e bomba.

- Tampa com respetivos vedantes
- Serra circular Ø 124mm, junta de entrada DN100 (para tubo de Ø 110mm)
- 1 junta de vedação de PVC Ø 50mm com abraçadeiras para a ligação a uma bomba manual de diafragma
- Material para fixação ao solo
- Instruções de instalação e funcionamento

Grupo de produto: PG8

Wilo-DrainLift WS 40 Basic							
Modelo	Volume bruto	Ref.	1~230 V, 50 Hz		Ref.	3~400 V, 50 Hz	
	V			EUR			EUR
WS 40 E/TC 40 BV	255	2525600	A	1.487,-	2525601	A	2.045,-
WS 40 D/TC 40 BV	400	2525602	A	4.360,-	2525603	A	4.389,-

Acessórios mecânicos					
Tipo	Descrição	Ref.	Grupo de produto		EUR
					
Extensão do depósito WS 40/50	Fabricada em PE, Ø 500 x 300, para poços WS40/50. Inclui junta e acessórios de montagem. (Indicação: só é possível uma extensão de depósito por cada poço).	2525190	A	PG14	171,-
Válvula de corte DN100	Fabricada em EN-GJL-250. Inclui 1 conjunto de acessórios de montagem.	2017163	S	PG14	222,-
Válvula de corte de plástico DN100	Fabricada em PVC, com extremidades de tubos fixos DN100.	2529808	A	PG14	521,-
Bocal de flange DN100	Fabricada em PUR, com mangueira, abraçadeiras e acessórios de montagem.	2511597	A	PG14	206,-
Conjunto de juntas de entrada DN100	Junta em NBR, abraçadeira e serra de ponta.	2521841	A	PG14	84,-
Válvula de corte DN150	Fabricada em EN-GJL-250. Inclui 1 conjunto de acessórios de montagem.	2017164	A	PG14	392,-
Válvula de corte de plástico DN150	Fabricada em PVC, com extremidades de tubos fixos DN150.	2529809	A	PG14	786,-
Bocal de flange DN150	Fabricada em PUR, com mangueira, abraçadeiras e acessórios de montagem.	2511598	A	PG14	276,-
Conjunto de juntas de entrada DN150	Junta em NBR, abraçadeira e serra de ponta.	2515145	A	PG14	171,-
Válvula de corte Rp 1½	Fabricada em bronze, com rosca interior.	2525187	A	PG14	163,-
Válvula de corte Rp 2		2525188	B	PG14	210,-
Abraçadeira de ligação 1½" /50mm	Abraçadeira de ligação com rosca fêmea para a ligação a uma tubagem de pressão em PE fora do poço.	2505044	A	PG14	27,-
Abraçadeira de ligação 1½" /63mm		2505045	A	PG14	35,-
Abraçadeira de ligação 2" /63mm		2505046	A	PG14	38,-
Abraçadeira de ligação 2" /75mm		2525181	B	PG14	93,-
Bomba manual de diafragma		Ligação dos dois lados, rosca interior Rp 1½.	2060166	A	PG14



Designação

Exemplo: **Wilo-Drainlift WS 40 E**
Drainlift Série
WS Estação de bombagem de material sintético
40 Saída de DN40
E Sistema de bomba simples (D = sistema de bomba dupla)

Acessórios

Custos globais de arranque e controlo de funcionamento

Página

27

Wilo-DrainLift WS 40-50



Tipo

Poço sintético como sistema de bombagem sob o solo ou estação elevatória de águas sobre o solo.

Aplicação

Elevação de águas residuais ou previamente depuradas, que não podem ser vertidas para o sistema de esgoto através da inclinação natural e para drenagem de líquidos que estejam abaixo do nível de inundação.

Incluído

- Depósito (para sistemas de bomba simples ou dupla)
- Tubagem em aço inoxidável integrada
- Válvula de corte em bronze
- Suporte do acoplamento em plástico resistente à corrosão (PUR) com válvula de retenção integrada
- Tampa com respetivos vedantes
- Serra circular Ø 124mm, junta de entrada DN100 (para tubo de Ø 110mm)
- 1 junta de vedação de PVC Ø 50mm com abraçadeiras para a ligação a uma bomba manual de diafragma
- Material para fixação ao solo
- Instruções de instalação e funcionamento

Características especiais

Vantagens do produto

- Poço impermeável para instalação sobre/sob o solo.
- Flexível graças às entradas livremente selecionáveis.
- Acoplamentos em superfície fabricados em PUR, resistentes à corrosão.

Atenção! Bomba não incluída.

Grupo de produto: PG8

Wilo-DrainLift WS 40-50

Modelo	Volume bruto V(l)	Para a utilização da(s) bomba(s)	Ref.		EUR
WS 40E	255	Rexa CUT GI03.26/GI03.29	2525164	A	1.826,-
WS 40D	400	Rexa CUT GI03.26/GI03.29	2525165	A	3.072,-
WS 50E	255	Rexa UNI V05, Rexa UNI V06*	2525160	A	1.915,-
WS 50D	400	Rexa UNI V05, Rexa UNI V06*	2525161	A	3.232,-

* Todos os modelos V06 exceto o que tem motor de 2.5 kW; V06/T25.

Acessórios mecânicos					
Tipo	Descrição	Ref.	Grupo de produto		EUR
					
Extensão do depósito WS 40/50	Fabricada em PE, Ø 500 x 300, para poços WS40/50. Inclui junta e acessórios de montagem. (Indicação: só é possível uma extensão de depósito por cada poço).	2525190	A	PG14	171,-
Bocal de flange DN100	Fabricada em PUR, com mangueira, abraçadeiras e acessórios de montagem.	2511597	A	PG14	206,-
Conjunto de juntas de entrada DN100	Junta em NBR, abraçadeira e serra circular.	2521841	A	PG14	84,-
Bocal de flange DN150	Fabricada em PUR, com mangueira, abraçadeiras e acessórios de montagem.	2511598	A	PG14	276,-
Conjunto de juntas de entrada DN150	Junta em NBR, abraçadeira e serra de ponta.	2515145	A	PG14	171,-
Válvula de corte Rp 1½	Fabricada em bronze, com rosca interior.	2525187	A	PG14	163,-
Válvula de corte Rp 2		2525188	B	PG14	210,-
Abraçadeira de ligação 1½"/50 mm	Abraçadeira de ligação com rosca fêmea para a ligação a uma tubagem de pressão em PE fora do poço.	2505044	A	PG14	27,-
Abraçadeira de ligação 1½"/63 mm		2505045	A	PG14	35,-
Abraçadeira de ligação 2"/63 mm		2505046	A	PG14	38,-
Abraçadeira de ligação 2"/75 mm		2525181	A	PG14	93,-
Bomba manual de diafragma	Ligação nos dois lados, rosca interior Rp 1½.	2060166	A	PG14	223,-

 = S - em stock ; A - aprox 2 semanas ; B - aprox 3 semanas ; C - aprox 4 semanas ; D - Sob consulta
Reservado ao direito de introduzir modificações, para mais informação técnica consulte os nossos catálogos.



Designação

Exemplo:	Wilo-Port 600.1-1500-03B
Port	Série
600	Diâmetro nominal do poço
1	Número de bombas
1500	Altura em mm
03	Diâmetro de impulsão (Ex., 03=DN32)

Acessórios

Custos globais de arranque e controlo de funcionamento

Página

27

Wilo-Port 600



Tipo

Estação elevatória de águas residuais para instalação no exterior.

Aplicação

Elevação de águas residuais ou previamente depuradas, que não podem ser vertidas para o sistema de esgoto através da inclinação natural e para drenagem de líquidos que estejam abaixo do nível de inundação.

Incluído

- Poço com tubagem pré-montada
- Suporte do acoplamento
- Válvula de retenção
- Válvula de corte
- Corrente

Indicação: bombas TMW com instalação sobre o solo sem suporte do acoplamento.

Características especiais

Vantagens do produto

- Com geometria do poço que impede acumulações e olhais para grua que facilitam a colocação e o transporte.
- Adaptação flexível da fase de instalação através da extensão contínua do poço até 2,75m.
- Máxima fiabilidade e proteção contra vazamentos graças ao corpo monobloco até 2,25m.
- Ciclo de vida útil alargado pelo uso de materiais resistentes à corrosão.
- Manutenção simples com válvulas de fácil acesso e com suporte do acoplamento.
- Instalação simples graças ao corpo de polietileno e ligações de entrada integradas.
- Bom desempenho relativamente à flutuação, sem necessidade de pesos adicionais.

Atenção! Bomba não incluída.

Grupo de produto: PG8

Wilo-Port 600						
Modelo	Para a utilização da(s) bomba(s)	Altura	Ref.			
		l mm				EUR
600.1-1500-03B	Rexa CUT, Drain MTC 32F39, Drain MTC 40	1500	2543045	B		1.899,-
600.1-1800-03B	Rexa CUT, Drain MTC 32F39, Drain MTC 40	1800	2543046	B		2.055,-
600.1-2250-03B	Rexa CUT, Drain MTC 32F39, Drain MTC 40	2250	2543047	B		2.266,-
600.1-1500-04D	Drain TS 40, Drain TC 40, Drain STS 40	1500	2544150	B		1.749,-
600.1-1800-04D	Drain TS 40, Drain TC 40, Drain STS 40	1800	2544151	B		1.906,-

☞ = S - em stock ; A - aprox 2 semanas ; B - aprox 3 semanas ; C - aprox 4 semanas ; D - Sob consulta
Reservado ao direito de introduzir modificações, para mais informação técnica consulte os nossos catálogos.

Grupo de produto: PG8

Wilo-Port 600					
Modelo	Para a utilização da(s) bomba(s)	Altura	Ref.		
		/			
		mm			EUR
600.1-2250-04D	Drain TS 40, Drain TC 40, Drain STS 40	2250	2544152	B	2.116,-
600.1-1500-03E	Drain TMW 32	1500	2543048	B	1.080,-
600.1-1800-03E	Drain TMW 32	1800	2543049	B	1.241,-
600.1-2250-03E	Drain TMW 32	2250	2544148	B	1.502,-

Acessórios mecânicos					
Tipo	Descrição	Ref.		Grupo de produto	
					EUR
Extensão do depósito Port 600/800	Fabricada em PE, para a extensão do poço entre 200 e 500mm. (Indicação: só é possível uma extensão de depósito por cada poço).	2543003	B	PG8	329,-
Tampa do poço Port 600/800 classe A15	Segundo a norma EN 124, em betão. Inclui anel de colocação, sem ventilação.	2543021	A	PG14	142,-
Tampa do poço Port 600/800 classe B125	Segundo a norma EN 124, em ferro fundido. Inclui anel de colocação, sem ventilação.	2543022	A	PG14	306,-
Tampa do poço Port 600/800 classe D400	Segundo a norma EN 124, para veículos pesados de mercadorias em betão. Inclui anel de colocação, sem ventilação. Indicação: para a instalação, deve ser colocada uma placa de suporte de carga no local.	2543023	A	PG14	527,-
Conjunto de juntas de entrada DN150	Junta em NBR, abraçadeira e serra de ponta.	2515145	A	PG14	171,-
Válvula Vacuum Port 600/800	Quebra vácuo de aço inoxidável para protecção da tubagem de pressão para pressão baixa. Atenção: pode apenas ser instalado juntamente com "ligação para limpeza Storz C".	2543032	B	PG14	242,-
Ligação para limpeza Storz C Port 600/800	Fabricada em aço inoxidável para a ligação de um sistema para limpeza do tubo de compressão com acoplamento Storz C-52. Inclui tampa de fecho na versão Storz C.	2543034	B	PG14	317,-
Extensão da ligação para limpeza Port 600/800	Fabricada em aço inoxidável para prolongar a ligação para limpeza 300mm.	2543035	B	PG14	264,-
Extensão da ligação de funcionamento Port 600/800	Fabricada em aço inoxidável para uma fácil manutenção das válvulas de corte em poços de grande profundidade.	2543006	A	PG14	53,-
Abraçadeira de ligação 1¼"/40 mm		2543025	A	PG14	24,-
Abraçadeira de ligação 1¼"/50 mm	Abraçadeira de ligação com rosca fêmea para a ligação a uma tubagem de pressão em PE fora do poço.	2543026	A	PG14	25,-
Abraçadeira de ligação 1¼"/63 mm		2543027	A	PG14	34,-
Abraçadeira de ligação 1½"/50 mm		2505044	A	PG14	27,-
Abraçadeira de ligação 1½"/63 mm	Abraçadeira de ligação com rosca fêmea para a ligação a uma tubagem de pressão em PE fora do poço.	2505045	A	PG14	35,-



Acessórios
Custos globais de arranque e controlo de funcionamento

Página
27

Designação

Exemplo: **Wilo-Port 800.1-1750-03B**
Port Série
800 Diâmetro nominal do poço
1 Número de bombas
1750 Altura em mm
03 Diâmetro de impulsão (Ex., 03=DN32)

Wilo-Port 800



Tipo

Estação elevatória de águas residuais para instalação no exterior.

Aplicação

Elevação de águas residuais que não podem ser vertidas para o sistema de esgoto através da inclinação natural e para drenagem de líquidos que estejam abaixo do nível de inundação.

Incluído

- Poço com tubagem pré-montada
- Suporte do acoplamento
- Válvula de retenção
- Válvula de corte
- Corrente

Atenção! Bomba não incluída.

Características especiais
Vantagens do produto

- Com geometria do poço que impede acumulações e olhais para grua que facilitam a colocação e o transporte.
- Adaptação flexível da fase de instalação através da extensão contínua do poço até 2,75m.
- Máxima fiabilidade e proteção contra vazamentos graças ao corpo monobloco até 2,25m.
- Ciclo de vida útil alargado pelo uso de materiais resistentes à corrosão.
- Manutenção simples com válvulas de fácil acesso e com suporte do acoplamento.
- Instalação simples graças ao corpo de polietileno e ligações de entrada integradas.
- Bom desempenho relativamente à flutuação, sem necessidade de pesos adicionais.

Grupo de produto: PG8

Wilo-Port 800					
Modelo	Para a utilização da(s) bomba(s)	Altura	Ref.		
		/			
		mm			EUR
800.1-1750-03B	Rexa CUT, Drain MTC 32F39, Drain MTC 40	1750	2543011	B	2.232,-
800.1-2250-03B	Rexa CUT, Drain MTC 32F39, Drain MTC 40	2250	2543014	B	2.491,-
800.2-1750-03B	Rexa CUT, Drain MTC 32F39, Drain MTC 40	1750	2544205	B	3.830,-
800.2-2250-03B	Rexa CUT, Drain MTC 32F39, Drain MTC 40	2250	2544206	B	4.161,-
800.1-1750-03C	Drain MTC 32F49, Drain MTC 32F55	1750	2543012	B	2.242,-
800.1-2250-03C	Drain MTC 32F49, Drain MTC 32F55	2250	2543015	B	2.500,-

= S - em stock ; A - aprox 2 semanas ; B - aprox 3 semanas ; C - aprox 4 semanas ; D - Sob consulta
Reservado ao direito de introduzir modificações, para mais informação técnica consulte os nossos catálogos.

Acessórios mecânicos					
Tipo	Descrição	Ref.	Grupo de produto		EUR
					
Extensão do depósito Port 600/800	Fabricada em PE, para a extensão do poço entre 200 e 500mm. (Indicação: só é possível uma extensão de depósito por cada poço).	2543003	B	PG8	329,-
Tampa do poço Port 600/800 classe A15	Segundo a norma EN 124, em betão. Inclui anel de colocação, sem ventilação.	2543021	A	PG14	142,-
Tampa do poço Port 600/800 classe B125	Segundo a norma EN 124, em ferro fundido. Inclui anel de colocação, sem ventilação.	2543022	A	PG14	306,-
Tampa do poço Port 600/800 classe D400	Segundo a norma EN 124, para veículos pesados de mercadorias em betão. Inclui anel de colocação, sem ventilação. Indicação: para a instalação, deve ser colocada uma placa de suporte de carga no local.	2543023	A	PG14	527,-
Conjunto de juntas de entrada DN150	Junta em NBR, abraçadeira e serra circular.	2515145	A	PG14	171,-
Válvula Vacuum Port 600/800	Quebra vácuo de aço inoxidável para protecção da tubagem de pressão para pressão baixa. É montada a ligação para limpeza do acoplamento acima da água. Atenção: Pode apenas ser instalado juntamente com "Ligação para limpeza Storz C".	2543032	B	PG14	242,-
Ligação para limpeza Storz C Port 600/800	Fabricada em aço inoxidável para a ligação de um sistema para limpeza do tubo de compressão com acoplamento Storz C-52. Inclui tampa de fecho na versão Storz C.	2543034	B	PG14	317,-
Extensão da ligação para limpeza Port 600/800	Fabricada em aço inoxidável para prolongar a ligação para limpeza 300mm.	2543035	B	PG14	264,-
Extensão da ligação de funcionamento Port 600/800	Fabricada em aço inoxidável para uma fácil manutenção das válvulas de corte em poços de grande profundidade.	2543006	A	PG14	53,-
Abraçadeira de ligação 1¼"/40 mm		2543025	A	PG14	24,-
Abraçadeira de ligação 1¼"/50 mm	Fabricada em PE, com rosca interior (no lado do poço), para ligar a uma tubagem de compressão PE.	2543026	A	PG14	25,-
Abraçadeira de ligação 1¼"/63 mm		2543027	A	PG14	34,-

 = S – em stock ; A – aprox 2 semanas ; B – aprox 3 semanas ; C – aprox 4 semanas ; D – Sob consulta
Reservado ao direito de introduzir modificações, para mais informação técnica consulte os nossos catálogos.



Designação

Exemplo: **Wilo-Port 1100E**
Port Série
1100 Diâmetro nominal do poço
E Sistema de bomba simples (D = sistema de bomba dupla)

Acessórios

Custos globais de arranque e controlo de funcionamento

Página

27

Wilo-DrainLift WS 1100



Tipo

Estação elevatória de águas residuais para instalação subterrânea.

Aplicação

Elevação de águas residuais ou previamente depuradas que não podem ser vertidas para o sistema de esgoto através da inclinação natural e para drenagem de líquidos que estejam abaixo do nível de inundação.

Incluído

- Poço com tubagem pré-montada
- Suporte do acoplamento
- Válvula de retenção
- Válvula de corte
- Ligação para limpeza G 1½
- Corrente em aço inoxidável (inclui: ganchos de fixação)
- Barra de ligação para sensor de nível ou interruptor de bóia. Inclui acessórios de montagem
- Material de ligação para dois tubos de entrada DN150 KG
- Corrente

Características especiais Vantagens do produto

- Grande resistência graças ao poço semi-esférico.
- Possibilidade de selecionar 4 entradas.
- Tubagem em aço inoxidável em AISI 316.

→ Instruções de instalação e funcionamento

Em sistemas de bombas duplas, é sempre fornecido uma quantidade dupla de válvulas (suporte do acoplamento, válvulas de corte...).

Atenção! Bomba não incluída.

Grupo de produto: PG8

Wilo-DrainLift WS 1100				
Modelo	Para a utilização da(s) bomba(s)	Ref.		EUR
WS 1100E/MTC 32, Rexa CUT	Drain MTC 32, Rexa CUT	2531441	C	3.152,-
WS 1100D/MTC 32, Rexa CUT	Drain MTC 32, Rexa CUT	2531442	C	4.857,-
WS 1100E/FIT V05, PRO V05	Rexa UNI V05, Rexa FIT V05, Rexa PRO V05	2506432	C	3.387,-
WS 1100D/FIT V05, PRO V05	Rexa UNI V05, Rexa FIT V05, Rexa PRO V05	2506441	C	5.228,-
WS 1100E/PRO V06	Rexa UNI V06, Rexa PRO V06	2506433	C	4.144,-
WS 1100D/PRO V06	Rexa UNI V06, Rexa PRO V06	2506442	C	6.806,-
WS 1100E/PRO V06	Rexa UNI V06, Rexa PRO V06	2506434	C	6.360,-

Acessórios mecânicos					
Tipo	Descrição	Ref.	Grupo de produto		EUR
					
Tampa do poço WS 1100 STANDARD	Tampa do poço transitável por pessoas com perfil antiderrapante no lado superior da tampa, com bloqueio interno.	2506477	A	PG14	254,-
Tampa do poço WS 1100 anti-inundações	Tampa do poço transitável por pessoas, à prova de inundações graças ao empanque mecânico integrado, com perfil antiderrapante no lado superior da tampa, com bloqueio externo.	2506478	A	PG14	537,-
Extensão do depósito WS 1100	Prolongamento de poço. Inclui empanque mecânico, acessórios de montagem e prolongamento da barra de suporte para sensor de nível. Indicação de instalação: só pode ser instalado um prolongamento por poço.	2506431	B	PG14	597,-
Conjunto de juntas de entrada DN150	Junta em NBR, abraçadeira e serra de ponta.	2515145	A	PG14	171,-
Abraçadeira de ligação 1½"/50 mm		2505044	A	PG14	27,-
Abraçadeira de ligação 1½"/63 mm	Fabricado en PE, con rosca interior (en el lado del pozo), para la conexión a una tubería de impulsión de PE	2505045	A	PG14	35,-
Abraçadeira de ligação 2"/63 mm		2505046	A	PG14	38,-

 = S – em stock ; A – aprox 2 semanas ; B – aprox 3 semanas ; C – aprox 4 semanas ; D – Sob consulta
Reservado ao direito de introduzir modificações, para mais informação técnica consulte os nossos catálogos.

Acessórios elétricos: controlo da bomba					
Tipo	Descrição	Ref.	Grupo de produto		EUR
					
MS-L-1x4kW-DOL	Quadro regulado por microprocessador para o controlo em função do nível de uma bomba submersíveis através de interruptores de bóia. Proteção do motor por meio do controlo integrado da corrente e vigilância da temperatura do motor.	2539741	S	PG14	400,-
MS-L-1x4kW-DOL-A-10M	Quadro regulado por microprocessador para o controlo em função do nível de uma bomba submersíveis através de interruptores de bóia. Proteção do motor por meio do controlo integrado da corrente e vigilância da temperatura do motor. Inclui 2 interruptores de bóia WA 65 com cabo de 10m.	2539764	S	PG14	546,-
MS-L-2x4kW-DOL	Quadro regulado por microprocessador para o controlo em função do nível de duas bombas submersíveis através de interruptores de bóia. Proteção do motor por meio do controlo integrado da corrente e vigilância da temperatura do motor.	2539745	S	PG14	563,-
MS-L-2x4kW-DOL-A-10M	Quadro regulado por microprocessador para o controlo em função do nível de duas bombas submersíveis através de interruptores de bóia. Proteção do motor por meio do controlo integrado da corrente e vigilância da temperatura do motor. Inclui 3 interruptores de bóia WA 65 com cabo de 10m.	2539767	S	PG14	700,-
EC-L-1x12A-DOL-MT34-WM	Quadro regulado por microprocessador com ecrã LCD e menu baseado em símbolos para o controlo em função do nível de uma bomba submersível através de interruptores de bóia ou sensor de nível. Proteção do motor por meio do controlo da corrente do motor e vigilância da temperatura do motor integrados.	2543210	S	PG14	810,-
EC-L-1x12A-DOL-MT34-WM-EMS	Quadro regulado por microprocessador com ecrã LCD e menu baseado em símbolos para o controlo em função do nível de uma bomba submersível através de interruptores de bóia ou sensor de nível. Proteção do motor por meio do controlo da corrente do motor e vigilância da temperatura do motor integrados. Sem interruptor principal, a colocação de um dispositivo de desconexão da rede é da responsabilidade do cliente.	2543211	A	PG14	714,-
EC-L-1x12A-DOL-MT34-WM-EMS-IPS	Quadro regulado por microprocessador com ecrã LCD, menu baseado em símbolos e sensor de pressão integrado para o controlo em função do nível de uma bomba submersível por meio de interruptores de bóia, sensor de nível ou campânula. Proteção do motor através do controlo da corrente do motor e vigilância da temperatura do motor integrados. Sem interruptor principal, a colocação de um dispositivo de desconexão da rede é da responsabilidade do cliente.	2543212	A	PG14	757,-
EC-L-2x12A-DOL-MT34-WM	Quadro regulado por microprocessador com ecrã LCD e menu baseado em símbolos para o controlo em função do nível de duas bombas submersíveis por meio de interruptores de bóia ou sensor de nível. Proteção do motor através do controlo da corrente do motor e vigilância da temperatura do motor integrados.	2543220	S	PG14	956,-
EC-L-2x12A-DOL-MT34-WM-EMS	Quadro regulado por microprocessador com ecrã LCD e menu baseado em símbolos para o controlo em função do nível de duas bombas submersíveis por meio de interruptores de bóia ou sensor de nível. Proteção do motor e vigilância da temperatura do motor integrados. Sem interruptor principal, a colocação de um dispositivo de desconexão da rede é da responsabilidade do cliente.	2543221	A	PG14	822,-
EC-L-2x12A-DOL-MT34-WM-EMS-IPS	Quadro regulado por microprocessador com ecrã LCD, menu baseado em símbolos e sensor de pressão integrado para o controlo em função do nível de duas bombas submersíveis por meio de interruptores de bóia, sensor de nível ou campânula. Proteção do motor através do controlo da corrente do motor e vigilância da temperatura do motor integrados. Sem interruptor principal, a colocação de um dispositivo de desconexão da rede é da responsabilidade do cliente.	2543222	A	PG14	864,-

Acessórios elétricos: controlo da bomba					
Tipo	Descrição	Ref.	Grupo de produto		EUR
					
SC-L-1x1,6A-M-DOL-WM	Quadro em aço (IP 54) regulado por microprocessador com ecrã LCD e interruptor principal para o controlo em função do nível de uma bomba submersível através de sensores de nível ou interruptores de bóia.	2543265	D	PG14	2.893,-
SC-L-1x1,6A-T34-DOL-WM		2543269	D	PG14	2.893,-
SC-L-1x6,3A-M-DOL-WM		2538900	C	PG14	2.893,-
SC-L-1x10A-M-DOL-WM		2538904	C	PG14	2.893,-
SC-L-1x12A-M-DOL-WM		2538908	C	PG14	2.893,-
SC-L-1x2,4A-T34-DOL-WM		2538912	C	PG14	2.893,-
SC-L-1x4A-T34-DOL-WM		2538916	C	PG14	2.893,-
SC-L-1x6,3A-T34-DOL-WM		2538920	C	PG14	2.893,-
SC-L-1x10A-T34-DOL-WM		2538924	C	PG14	2.893,-
SC-L-1x12A-T34-DOL-WM		2538928	C	PG14	2.893,-
SC-L-1x16A-T34-DOL-WM		2538932	C	PG14	2.893,-
SC-L-1x20A-T34-DOL-WM		2538936	C	PG14	2.893,-
SC-L-1x13A-T34-SD-WM		2538948	C	PG14	3.407,-
SC-L-1x19A-T34-SD-WM		2538952	C	PG14	3.515,-
SC-L-1x24A-T34-SD-WM		2538956	C	PG14	3.515,-
SC-L-1x32A-T34-SD-WM		2538960	C	PG14	3.515,-
SC-L-1x37,5A-T34-SD-WM		2543277	C	PG14	3.515,-
SC-L-1x43A-T34-SD-WM		2538964	C	PG14	3.515,-
SC-L-1x61A-T34-SD-WM		2538968	C	PG14	4.002,-
SC-L-1x72A-T34-SD-WM		2538972	C	PG14	5.246,-
SC-L-2x1,6A-M-DOL-WM	Quadro em aço (IP 54) regulado por microprocessador com ecrã LCD e interruptor principal para o controlo em função do nível de duas bombas submersíveis através de sensores de nível ou interruptores de bóia.	2543266	D	PG14	2.779,-
SC-L-2x1,6A-T34-DOL-WM		2543270	D	PG14	3.245,-
SC-L-2x6,3A-M-DOL-WM		2538901	C	PG14	2.893,-
SC-L-2x10A-M-DOL-WM		2538905	C	PG14	2.779,-
SC-L-2x12A-M-DOL-WM		2538909	C	PG14	2.812,-
SC-L-2x2,4A-T34-DOL-WM		2538913	C	PG14	3.245,-
SC-L-2x4A-T34-DOL-WM		2538917	C	PG14	3.245,-
SC-L-2x6,3A-T34-DOL-WM		2538921	C	PG14	3.245,-
SC-L-2x10A-T34-DOL-WM		2538925	C	PG14	3.245,-
SC-L-2x12A-T34-DOL-WM		2538929	S	PG14	3.245,-
SC-L-2x16A-T34-DOL-WM		2538933	C	PG14	3.245,-
SC-L-2x20A-T34-DOL-WM		2538937	C	PG14	3.245,-
SC-L-2x13A-T34-SD-WM		2538949	C	PG14	3.948,-
SC-L-2x19A-T34-SD-WM		2538953	B	PG14	4.045,-
SC-L-2x24A-T34-SD-WM		2538957	B	PG14	4.142,-
SC-L-2x32A-T34-SD-WM		2538961	C	PG14	4.456,-
SC-L-2x37,5A-T34-SD-WM		2543278	A	PG14	5.030,-
SC-L-2x43A-T34-SD-WM		2538965	C	PG14	5.030,-
SC-L-2x61A-T34-SD-WM		2538969	C	PG14	6.111,-
SC-L-2x72A-T34-SD-WM		2538973	C	PG14	6.489,-
SC-L-3x..., SC-L-4x...	Quadro em aço (IP 54) regulado por microprocessador com ecrã LCD e interruptor principal para o controlo em função do nível de três ou quatro bombas submersíveis através de sensor de nível. Não é adequado para o controlo das bombas em áreas com risco de explosão.	Sob consulta	D	PG14	Sob consulta
Módulos SC-L...	Módulos para a extensão do conjunto de funções dos quadros SC-L, p. ex. Modem GSM, comunicação BUS (ModBus, BACnet), função ESM/EBM.	Sob consulta	D	PG14	Sob consulta

 = S - em stock ; A - aprox 2 semanas ; B - aprox 3 semanas ; C - aprox 4 semanas ; D - Sob consulta
Reservado ao direito de introduzir modificações, para mais informação técnica consulte os nossos catálogos.

Acessórios elétricos: controlo da bomba					
Tipo	Descrição	Ref.	Grupo de produto		EUR
Control CC-L...	Quadro regulado por PLC com ecrã tátil LCD e menu baseado em texto e símbolos para o controlo em função do nível até 8 bombas submersíveis através de interruptor de bóia ou sensor de nível. Proteção do motor por meio do controlo integrado da corrente, vigilância da temperatura da bobinagem e da humidade.	Sob consulta	D	-	Sob consulta

Acessórios elétricos: controlo da bomba					
Tipo	Descrição	Ref.	Grupo de produto		EUR
Relé de aproveitamento NIV 101/A	Relé de aproveitamento para a ligação de um eletrodo de barra para a monitorização da câmara de vedação. Ligação adicional para a monitorização da temperatura de bobinagem. Próprio para a montagem em quadros de comando com calha de topo de 35mm.	6045175	A	PG14	132,-
Relé de aproveitamento NIV 105/S	Relé de aproveitamento para a ligação de 3 eletrodos ou 2 interruptores de bóia para o controlo do nível. Próprio para a montagem em quadros de comando com calha de topo de 35mm.	6003270	A	PG14	168,-
Relé de proteção do motor CM-MSS	Relé eletrónico de proteção do motor para a ligação do termistor ou sensor bimetálico para a vigilância da temperatura do motor. Com bloqueio de reconexão e homologação para o uso com bombas instaladas em zonas com risco de explosão. Deve ser utilizado um relé por cada circuito de vigilância (alta/baixa temperatura). Destinado para montagem em quadro elétrico.	6003277	D	PG14	87,-
Relé de proteção do motor CM-MSS.41S	Relé de proteção do motor para a ligação do termistor ou sensor bimetálico para a vigilância da temperatura do motor. Com bloqueio de reconexão e homologação para o uso com bombas instaladas em zonas com risco de explosão. Deve ser utilizado um relé por cada circuito de vigilância (alta/baixa temperatura). Destinado para montagem em quadro elétrico.	6076739	B	PG14	102,-
Relé para assimetria de fases PS2DF	Relé que vigia no caso de ocorrer uma interrupção de fase, uma assimetria de fase e uma baixa tensão na rede de abastecimento. Destinado a montagem em quadro elétrico.	6003283	D	PG14	232,-
Relé de aproveitamento DGW 2.01	Relé de aproveitamento para a ligação a um sensor PT100 para o controlo e a regulação da temperatura. Faixa de temperaturas de -100°C até +500°C. Resolução: 0,1°C.	6002962	A	PG14	473,-
Módulo de comunicação SC-OPTION MODBUS RTU (SLAVE)	Para a ligação das séries Wilo-Control SC com redes ModBus RTU.	2538241	A	PG14	63,-
Módulo de comunicação SC-OPTION BACNET MSTP (SLAVE)	Para a ligação das séries Wilo-Control SC com redes BACnet MSTP.	2538242	A	PG14	63,-
Módulo de comunicação SC-OPTION LON (SLAVE)	Para a ligação das séries Wilo-Control SC com redes ModBus LON.	2538243	C	PG14	651,-
Módulo de comunicação SC-OPTION GSM	Módulo adicional para o equipamento da série de quadros SC/SCe para a entrada nas redes de dados móveis GSM.	2542216	B	PG14	380,-
Antena com cabo de 2,5m	-	2533862	C	PG14	63,-
Antena com cabo de 10m	-	2533863	C	PG14	368,-
Antena com cabo de 15m	-	2533864	C	PG14	452,-
Bateria NiMh, 9 V/200 mAh	Bateria (NiMh) para montagem nos quadros Control MS-L e EC-L da Wilo para um alarme independente da fonte de alimentação auxiliar.	2522850	A	PG15	21,-
Eletrodo de barra com cabo de 10 m	Eletrodo de barra externo em caixa de aço inoxidável com cabo para a monitorização de entrada de fugas na câmara de vedação. Adequado para bombas Rexa FIT/PRO/CUT da Wilo.	6065216	A	PG14	88,-
	Eletrodo de barra externo em caixa de aço inoxidável com cabo para a monitorização de entrada de fugas na câmara de vedação. Adequado para bombas EMU FA da Wilo.	6042222	A	PG14	91,-

☒ = S - em stock ; A - aprox 2 semanas ; B - aprox 3 semanas ; C - aprox 4 semanas ; D - Sob consulta
Reservado ao direito de introduzir modificações, para mais informação técnica consulte os nossos catálogos.

Acessórios elétricos: controlo de nível					
Tipo	Descrição	Ref.	Grupo de produto		EUR
					
Campânula de pressão com 10m de mangueira	Campânula de pressão de acumulação com um comprimento de mangueira de 10m. Para a ligação a EC-L.	2516976	A	PG14	160,-
Sistema de ventilação por borbulhamento	Compressor compacto para a ventilação contínua ou periódica da campânula de pressão de acumulação (OFF segundo o nível de água). Inclui válvula de retenção, mangueira de 3 m e peça em T.	2516977	A	PG14	212,-
Interruptor de bóia WA65 com 5m de cabo	Interruptor de nível para águas sujas sem resíduos fecais com uma temperatura máxima de 60°C. Comutação: acima "ON"/abaixo "OFF", potência de comutação: 250 VCA/8 A/1,1 kW. Se for usado em áreas com risco de explosão, é necessário providenciar a ligação de um relé de desconexão de separação galvânica.	503211390	S	PG14	35,-
Interruptor de bóia WA65 com 10m de cabo	Interruptor de nível para águas sujas sem resíduos fecais com uma temperatura máxima de 60°C. Comutação: acima "ON"/abaixo "OFF", potência de comutação: 250 VCA/8 A/1,1 kW. Se for usado em áreas com risco de explosão, é necessário providenciar a ligação de um relé de desconexão de separação galvânica.	503211893	S	PG14	55,-
Interruptor de bóia WA65 com 20m de cabo	Interruptor de bóia para meios agressivos e com resíduos fecais até uma temperatura de 80°C. Para a regulação do nível há que usar ou duas sondas ou um quadro com atraso ajustável (p. ex. EC-L... o MS-L...). Comutação: acima "ON"/abaixo "OFF". Comprimento do cabo: 0m. Potência de comutação: 250V/5A. Se for usado em áreas com risco de explosão, é necessário providenciar a ligação de um relé de desconexão de separação galvânica.	2004431	A	PG14	78,-
Interruptor de bóia WA65 com 30m de cabo	Interruptor de bóia para meios agressivos e com resíduos fecais até uma temperatura de 80°C. Para a regulação do nível há que usar ou duas sondas ou um quadro com atraso ajustável (p. ex. EC-L... o MS-L...). Comutação: acima "ON"/abaixo "OFF". Comprimento do cabo: 0m. Potência de comutação: 250V/5A. Se for usado em áreas com risco de explosão, é necessário providenciar a ligação de um relé de desconexão de separação galvânica.	2004432	A	PG14	125,-
Interruptor de bóia MS1 com 10m de cabo	Interruptor de bóia para meios agressivos e com resíduos fecais até uma temperatura de 80°C. Para a regulação do nível há que usar ou duas sondas ou um quadro com atraso ajustável (p. ex. EC-L... o MS-L...). Comutação: acima "ON"/abaixo "OFF". Comprimento do cabo: 0m. Potência de comutação: 250V/5A. Se for usado em áreas com risco de explosão, é necessário providenciar a ligação de um relé de desconexão de separação galvânica.	2004593	S	PG14	97,-
Sensor de nível de 0-1 m.c.a. com cabo de 10m		2519924	A	PG14	379,-
Sensor de nível de 0-1 m.c.a. com cabo de 30 m		2519925	A	PG14	530,-
Sensor de nível de 0-1 m.c.a. com cabo de 50 m		2519926	A	PG14	681,-
Sensor de nível de 0-2,5 m.c.a. com cabo de 10m		2519921	A	PG14	379,-
Sensor de nível de 0-2,5 m.c.a. com cabo de 30 m		2519922	A	PG14	530,-
Sensor de nível de 0-2,5 m.c.a. com cabo de 50 m	Corpo em aço inoxidável com tipo de proteção IP 68, sinal de saída 4...20 mA, com homologação ATEX.	2519923	A	PG14	681,-
Sensor de nível de 0-10 m.c.a. com cabo de 20 m		6033106	A	PG14	515,-
Sensor de nível de 0-10 m.c.a. com cabo de 30 m		6033107	A	PG14	826,-
Sensor de nível de 0-10 m.c.a. com cabo de 50 m		6033108	A	PG14	1.773,-
Contacto de segurança ZSE com cabo de 5 m		6017150	B	PG14	102,-
Contacto de segurança ZSE com cabo de 10 m	Comando por interruptor de bóia de montagem intermédia, com acoplamento/ficha de ligação à terra para a ativação dos consumidores ligados, consoante o nível. Potência máxima de comutação: 1~230V CA/10 (8) A/1,1 kW.	6017313	B	PG14	113,-
Contacto de segurança ZSE com cabo de 20 m	Comando por interruptor de bóia de montagem intermédia, com acoplamento/ficha de ligação à terra para a ativação dos consumidores ligados, consoante o nível. Potência máxima de comutação: 1~230V CA/10 (8) A/1,1 kW.	6021204	A	PG14	146,-
ZSD CEE16 com cabo de 5m		6023412	D	PG14	695,-
ZSD CEE16 com cabo de 10m	Comando através de um interruptor de bóia que pode ser ligado de forma intermédia, 3~400 V, 16 A, 4 kW.	6021206	A	PG14	706,-
ZSD CEE16 com cabo de 20m	Comando através de um interruptor de bóia que pode ser ligado de forma intermédia, 3~400 V, 16 A, 4 kW.	6021205	A	PG14	738,-
ZSD CEE32 com cabo de 5 m		6027185	B	PG14	742,-
ZSD CEE32 com cabo de 10 m	Comando através de um interruptor de bóia que pode ser ligado de forma intermédia, 3~400 V, 32 A, 7,5 kW.	6027184	B	PG14	753,-
ZSD CEE 32 A / 7,5 kW		6001283	A	PG14	784,-

 = S - em stock ; A - aprox 2 semanas ; B - aprox 3 semanas ; C - aprox 4 semanas ; D - Sob consulta
Reservado ao direito de introduzir modificações, para mais informação técnica consulte os nossos catálogos.

Acessórios elétricos: controlo de nível					
Tipo	Descrição	Ref.	Grupo de produto		EUR
					
Relé de separação galvânica (2 circuitos)	Relé de separação galvânica para a ligação de 2 interruptores de bóia para o controlo de nível em atmosferas explosivas.	2513059	A	PG14	1.155,-
Relé de separação galvânica (3 circuitos)	Relé de separação galvânica para a ligação de 3 interruptores de bóia para o controlo de nível em atmosferas explosivas.	2510698	B	PG14	1.739,-
Relé de separação galvânica (4 circuitos)	Relé de separação galvânica para a ligação de 4 interruptores de bóia para o controlo de nível em atmosferas explosivas.	2510699	C	PG14	1.838,-
Relé de separação galvânica (5 circuitos)	Relé de separação galvânica para a ligação de 5 interruptores de bóia para o controlo de nível em atmosferas explosivas.	2510674	B	PG14	2.388,-
Relé de separação galvânica XR-42x	Relé de separação galvânica para a ligação de 2 interruptores de bóia ou 6 eletrodos para o controlo de nível em áreas com risco de explosão. Para montagem em quadro elétrico. Sensibilidade de entrada ajustável entre 2 e 30 kohms ou 3 e 300 kohms.	6069164	B	PG14	290,-
Peça de extremidade do cabo	Pinça de ancoragem do cabo para a fixação de um transmissor de sinais no poço. O terminal é fixado no poço com um gancho, o cabo do transmissor de sinais é preso e fixa-se através do próprio peso do transmissor de sinais.	2519927	A	PG14	27,-
Barreira de segurança Zener	Barreira de ligação para a ligação com isolamento galvânico de um sensor de nível dentro de uma atmosfera explosiva. Adequada para a montagem mural.	2541372	A	PG14	368,-

Acessórios elétricos: proteção do motor					
Tipo	Descrição	Ref.	Grupo de produto		EUR
					
Disjuntor de proteção do motor CEE 1,2...1,8 A	Disjuntor trifásico CEE com inversor de fase, indicação de sentido de rotação e proteção térmica do motor. Ligação para interruptor de bóia. Com interruptor ON/OFF para o "modo manual/automático".	2525864	B	PG14	725,-
Disjuntor de proteção do motor CEE 1,8...2,6 A		2525865	A	PG14	461,-
Disjuntor de proteção do motor CEE 2,6...3,7 A		2017211	B	PG14	471,-
Disjuntor de proteção do motor CEE 3,7...5,5 A		2017212	B	PG14	471,-
Disjuntor de proteção do motor CEE 5,5...8,0 A		2017213	B	PG14	434,-
Disjuntor de proteção do motor CEE 8,0...11,5 A		2017214	B	PG14	436,-
Disjuntor de proteção do motor CEE incl. WSK/DI 3,7...5,5 A		2515561	B	PG14	521,-
Disjuntor de proteção do motor CEE incl. WSK/DI 5,5...8,0 A	2515562	B	PG14	510,-	
Disjuntor de proteção do motor CEE incl. WSK/DI 8,0...11,5 A	2515563	C	PG14	532,-	

Acessórios elétricos: controlo de alarme					
Tipo	Descrição	Ref.	Grupo de produto		
					EUR
Dispositivo de alarme de tamanho reduzido KAS	Dispositivo de alarme de tamanho reduzido com alimentação auxiliar (fonte de alimentação com função de carga automática), em caixa de plástico com tomada de terra, indicador de alarme acústico (70 dBA) e eletrodo acoplado com cabo de 3m para a deteção de nível.	501534094	A	PG14	300,-
AlarmControl 1	Sistema de alarme com alimentação auxiliar (bateria integrada), ficha de ligação à terra, indicador de alarme acústico e mini interruptor de bóia acoplado com cabo de 3m para a deteção de nível. Um contacto livre de tensão (230 VAC/1 A) pode disparar outra sinalização/outro comando.	2522846	A	PG14	168,-
AlarmControl 2	Sistema de alarme com alimentação auxiliar (bateria integrada) e ficha intermédia de ligação à terra (250 VAC/16 A) para a ligação direta de um consumidor, indicador de alarme acústico e mini interruptor de bóia acoplado com cabo de 3m para a deteção de nível.	2522847	A	PG14	179,-
DrainAlarm 2	Dispositivo de alarme com alimentação auxiliar e alarme ótico e acústico, assim como uma ligação para um interruptor de bóia.	2545133	A	PG14	212,-
DrainAlarm GSM	Dispositivo de alarme com alimentação auxiliar (fonte de alimentação com função de carga automática) para montagem mural com alarme ótico e acústico (85 dBA) e por rádiofrequência (via GSM), assim como uma ligação para um interruptor de bóia para a deteção de nível.	2542911	A	PG14	872,-
Luz de aviso	Indicadores de alarme ótico para ligar a um quadro. Indicado para montagem no exterior.	2510429	A	PG14	232,-
Sinalizador de alarme	Indicador de alarme acústico (88 dBA) para ligar a um quadro. Adequado para montagem no exterior.	501459398	A	PG14	50,-

Acessórios elétricos - Cabo					
Tipo	Descrição	Ref.	Grupo de produto		
					EUR
Quadro de distribuição de cabo de 2 peças tam.00	Quadro de distribuição de cabos de duas peças para instalação no exterior, de tamanho 00, de poliéster reforçado com fibra de vidro. Placa de montagem integrada. Medidas exteriores (L x A x P): 460 x 830 (1.760) x 330. Corpo com superfície lisa. A pedido, montagem com acessórios selecionados (custo adicional).	2523672	B	PG14	1.130,-
Quadro de distribuição de cabo de 2 peças tam.0	Quadro de distribuição de cabos de duas peças para instalação no exterior, de tamanho 0, de poliéster reforçado com fibra de vidro. Placa de montagem integrada. Medidas exteriores (L x A x P): 590 x 830 (1.760) x 330. Corpo com superfície lisa. A pedido, montagem com acessórios selecionados (custo adicional).	2523673	A	PG14	1.155,-
Quadro de distribuição de cabo de 2 peças tam.1	Quadro de distribuição de cabos de duas peças para instalação no exterior, de tamanho 1, de poliéster reforçado com fibra de vidro. Placa de montagem integrada. Medidas exteriores (L x A x P): 785 x 830 (1.760) x 330. Corpo com superfície lisa. A pedido, montagem com acessórios selecionados (custo adicional).	2523674	B	PG14	1.777,-
Quadro de distribuição de cabo de 2 peças tam.2	Quadro de distribuição de cabos de duas peças para instalação no exterior, de tamanho 2, de poliéster reforçado com fibra de vidro. Placa de montagem integrada. Medidas exteriores (L x A x P): 1.115 x 830 (1.760) x 330. Corpo com superfície lisa. A pedido, montagem com acessórios selecionados (custo adicional).	2523675	B	PG14	2.455,-
Quadro de distribuição de cabo de 1 peças tam.00	Quadro de distribuição de cabos de duas peças para instalação no exterior, de tamanho 00, de poliéster reforçado com fibra de vidro. Placa de montagem integrada. Medidas exteriores (L x A x P): 400 x 800 (1.600) x 225. Corpo com superfície lisa. A pedido, montagem com acessórios selecionados (custo adicional).	2523791	C	PG14	981,-
Quadro de distribuição de cabo de 1 peças, tam.00, MS-L 1x4kW incluído	Quadro de distribuição de cabos de uma peça para instalação no exterior, de tamanho 00, de poliéster reforçado com fibra de vidro. Placa de montagem integrada com distribuição elétrica instalada, aquecimento, luz de aviso e quadro para bomba simples Wilo MS-L x 4,0 . Medidas exteriores (L x A x P): 460 x 830 (1.760) x 330. Corpo com superfície lisa.	2533127	C	PG14	Sob consulta

 = S - em stock ; A - aprox 2 semanas ; B - aprox 3 semanas ; C - aprox 4 semanas ; D - Sob consulta
Reservado ao direito de introduzir modificações, para mais informação técnica consulte os nossos catálogos.

Acessórios mecânicos - Válvulas					
Tipo	Descrição	Nº de art.	Grupo de produto		
					EUR
Válvula de retenção Rp 1½	Fabricada em plástico, com parafuso de drenagem, pressão nominal de PN4 bar, rosca interior Rp 1½ para ligação DN32.	501533696	A	PG14	50,-
Válvula de retenção de bola Rp 1½	Fabricada em EN-GJL-250, com rosca interior Rp 1½ para ligação DN40.	4027330	A	PG14	207,-
Válvula de retenção de bola Rp 2	Fabricada em EN-GJL-250, com rosca interior Rp 2 para ligação DN50.	4027331	A	PG14	265,-
Válvula de retenção de bola Rp 2½	Fabricada em EN-GJL-250, com rosca interior Rp 2½ para ligação DN65.	4019225	A	PG14	371,-
Válvula de retenção DN50	Fabricada em EN-GJL-250, segundo a UNE EN 12050-4 com passo sem estreitamento, abertura de limpeza e dispositivo de ventilação. Inclui 1 conjunto de acessórios de montagem, flanges PN10/16 segundo a DIN 2501 para ligação DN50.	2017166	S	PG14	254,-
Válvula de retenção DN65	Fabricada em EN-GJL-250, segundo a UNE EN 12050-4 com passo sem estreitamento, abertura de limpeza e dispositivo de ventilação. Inclui 1 conjunto de acessórios de montagem, flanges PN10/16 segundo a DIN 2501 para ligação DN65.	2017167	S	PG14	282,-
Válvula de retenção DN80	Fabricada em EN-GJL-250, segundo a UNE EN 12050-4 com passo sem estreitamento, abertura de limpeza e dispositivo de ventilação. Inclui 1 conjunto de acessórios de montagem, flanges PN10/16 segundo a DIN 2501 para ligação DN80.	2017168	S	PG14	353,-
Válvula de retenção DN100	Fabricada em EN-GJL-250, segundo a UNE EN 12050-4 com passo sem estreitamento, abertura de limpeza e dispositivo de ventilação. Inclui 1 conjunto de acessórios de montagem, flanges PN10/16 segundo a DIN 2501 para ligação DN100.	2017169	S	PG14	418,-
Válvula de retenção DN150	Fabricada em EN-GJL-250, segundo a UNE EN 12050-4 com passo sem estreitamento, abertura de limpeza e dispositivo de ventilação. Inclui 1 conjunto de acessórios de montagem, flanges PN10/16 segundo a DIN 2501 para ligação DN150.	2017170	A	PG14	802,-
Válvula de corte de esfera Rp 1½	Fabricada em latão niquelado, com rosca interior Rp 1½ para ligação DN40.	4027337	S	PG14	111,-
Válvula de corte de esfera Rp 2	Fabricada em latão niquelado, com rosca interior Rp 2 para ligação DN50.	4027338	S	PG14	166,-
Válvula de corte de esfera Rp 2½	Fabricada em latão niquelado, com rosca interior Rp 2½ para ligação DN65.	4019227	A	PG14	295,-
Válvula de corte DN50	Fabricada em EN-GJL-250. Inclui 1 conjunto de acessórios de montagem, flanges PN10/16, DN50.	2017160	S	PG14	137,-
Válvula de corte DN65	Fabricada em EN-GJL-250. Inclui 1 conjunto de acessórios de montagem, flanges PN10/16, DN65.	2017161	S	PG14	143,-
Válvula de corte DN80	Fabricada em EN-GJL-250. Inclui 1 conjunto de acessórios de montagem, bridas PN10/16, DN80	2017162	S	PG14	175,-
Válvula de corte DN100	Fabricada em EN-GJL-250. Inclui 1 conjunto de acessórios de montagem, flanges PN10/16, DN100.	2017163	S	PG14	222,-
Válvula de corte DN150	Fabricada em EN-GJL-250. Inclui 1 conjunto de acessórios de montagem, flanges PN10/16, DN150.	2017164	A	PG14	392,-
Válvula de corte Rp 1½	Fabricada em bronze, válvula de cunha em versão com manga, com rosca interior Rp 1½ para ligação DN40.	2525187	A	PG14	163,-
Válvula de corte Rp 2	Fabricada em bronze, válvula de cunha em versão com manga, com rosca interior Rp 2 para ligação DN50.	2525188	B	PG14	210,-
Válvula de corte de plástico DN100	Fabricada em PVC, com extremidades de tubos fixos DN100, temperatura do fluido máxima 60°C, estanqueidade até 0,5 bar, para tubagens de entrada comuns com ligações HT/KG.	2529808	A	PG14	521,-
Válvula de corte de plástico DN150	Fabricada em PVC, com extremidades de tubos fixos DN150, temperatura do fluido máxima 60°C, estanqueidade até 0,5 bar, para tubagens de entrada comuns com ligações HT/KG.	2529809	A	PG14	786,-
Válvula de três vias Rp 1½	Fabricada em latão cromado, com rosca interior 3x Rp 1½ para ligação DN40.	2511607	A	PG14	417,-

 = S - em stock ; A - aprox 2 semanas ; B - aprox 3 semanas ; C - aprox 4 semanas ; D - Sob consulta
Reservado ao direito de introduzir modificações, para mais informação técnica consulte os nossos catálogos.

Acessórios mecânicos - Ligações de mangueira					
Tipo	Descrição	Ref.	Grupo de produto		EUR
					
Acoplamento fixo Geka/R 1½	Fabricado em latão, com rosca exterior R 1½, apto para acoplamento de mangueira Geka para uma ligação DN40.	2018100	A	PG14	37,-
Acoplamento fixo Storz C/G 2	Fabricado em alumínio, ligação Storz C, com rosca exterior G 2, distância entre garras de 66mm para uma ligação DN50. G 2½,	2018102	A	PG14	30,-
Acoplamento fixo Storz C/G 2½	Fabricado em alumínio, ligação Storz C, com rosca exterior G 2½, distância entre garras de 66mm para uma ligação DN65.	2015234	A	PG14	43,-
Acoplamento fixo Storz 90 mm/G 3	Fabricado em alumínio, ligação Storz 90, com rosca exterior G 3, distância entre garras de 105mm para uma ligação DN80.	2017203	A	PG14	91,-
Acoplamento fixo Storz A/G 4	Fabricado em alumínio, ligação Storz A, com rosca exterior G 4, distância entre garras de 105mm para uma ligação DN100.	2016161	B	PG14	70,-
Acoplamento fixo Storz 90 mm/G 2½	Fabricado em alumínio, ligação Storz 90, com rosca interior G 2½.	6003069	A	PG14	24,-
Ligação rápida flexível Geka/Ø 40mm	Fabricada em latão, com união de mangueira Ø de 40mm. Inclui abraçadeira apta para união fixa Geka para uma ligação DN40.	2018101	A	PG14	29,-
Ligação rápida flexível Storz C/Ø 52mm	Fabricada em alumínio, ligação Storz C, com união de mangueira Ø de 52 mm, distância entre garras de 66mm.	2015235	B	PG14	37,-
Ligação rápida flexível Storz A/Ø 110mm	Fabricada em alumínio, ligação Storz A, com união de mangueira Ø de 110mm, distância entre garras de 133mm. Inclui abraçadeira.	2004675	B	PG14	77,-
Ligação rápida flexível Storz 90/Ø 90mm	Fabricada em alumínio, ligação Storz 90, com união de mangueira Ø de 90mm, distância entre garras de 105mm. Inclui abraçadeira.	2017204	B	PG14	91,-
União para mangueira Ø 70 mm/Rp 2 1½	Fabricada em latão, união de mangueira de Ø 70mm. Inclui abraçadeira e rosca exterior G 2½ para ligar diretamente à mangueira.	4015210	B	PG14	107,-
União para mangueira Ø 40 mm/Rp 1½	União para mangueira com Ø de 40mm. Inclui abraçadeira e rosca interior Rp 1½.	2083109	B	PG14	62,-
União para mangueira Ø 50 mm/R 2	União para mangueira com Ø de 50mm. Inclui abraçadeira e rosca exterior R 2.	2083111	B	PG14	70,-
União para mangueira Ø 90 mm/R 3	União para mangueira com Ø de 90 mm incl. abrazadeira de mangueira, rosca exterior R 3	2083112	B	PG14	284,-
União para mangueira Ø 60 mm/R 2	Fabricada em plástico, união para mangueira de Ø 60mm. Inclui abraçadeira, rosca exterior G 2 para ligar diretamente à mangueira.	4027334	B	PG14	36,-
União para mangueira Ø 40 mm/R 1½	Fabricada em plástico, união para mangueira de Ø 40mm. Inclui abraçadeira, rosca exterior R 1½ para ligar diretamente à mangueira.	4027335	A	PG14	27,-
Kit de montagem de acoplamento fixo Storz B/DN80	Kit de montagem para ligação de compressão composto por acoplamento fixo Storz B, curva de 90° e flange DN80. Curva em EN-GJL-250 com rosca exterior R 3, acoplamento fixo em alumínio com rosca interior G 3. Inclui 1 conjunto de acessórios de montagem.	6031385	A	PG14	279,-
Kit de montagem de acoplamento fixo Storz A/DN100	Kit de montagem para ligação de compressão composto por acoplamento fixo Storz A, curva de 90° e flanges DN80. Curva em EN-GJL-250 com rosca exterior R 4, acoplamento fixo em alumínio com rosca interior G 4. Inclui 1 conjunto de acessórios de montagem.	6031672	A	PG14	340,-
Kit de montagem de acoplamento fixo Storz C/G 2	Kit de montagem para ligação de compressão composto por acoplamento fixo Storz C, curva de 90° com ligação roscada G 2/R 2. Curva em EN-GJL-250 com rosca interior/exterior, acoplamento fixo em alumínio com rosca interior G 2.	6021799	A	PG14	45,-
Kit de montagem de acoplamento fixo Storz C/DN 50	Kit de montagem para ligação de compressão composto por acoplamento fixo Storz C, curva de 90° e flanges DN50. Curva em EN-GJL-250 com rosca exterior R 2, acoplamento fixo em alumínio com rosca interior G 2. Inclui 1 conjunto de acessórios de montagem.	6031671	B	PG14	101,-
Kit de montagem de acoplamento fixo Storz F/DN150	Kit de montagem para ligação de compressão composto por acoplamento fixo Storz F, curva de 90° e flange DN150. Curva em EN-GJL-250 e acoplamento fixo em alumínio.	6040247	C	PG14	966,-

 = S - em stock ; A - aprox 2 semanas ; B - aprox 3 semanas ; C - aprox 4 semanas ; D - Sob consulta
Reservado ao direito de introduzir modificações, para mais informação técnica consulte os nossos catálogos.

Acessórios mecânicos - Ligações de mangueira					
Tipo	Descrição	Ref.	Grupo de produto		
					EUR
Mangueira de compressão de material sintético 3m, Ø 42mm	Material sintético, Ø interior de 42mm, PN6, 3m de comprimento. Inclui abraçadeira para ligação direta através de uma união de mangueira de Ø 40mm ou um acoplamento de mangueira Geka.	2027641	C	PG14	95,-
Mangueira de compressão de material sintético 5m, Ø 42mm	Material sintético, Ø interior de 42mm, PN6, 5m de comprimento. Inclui abraçadeira para ligação direta através de uma união de mangueira de Ø 40mm ou um acoplamento de mangueira Geka.	2027642	A	PG14	119,-
Mangueira de compressão de material sintético 15m, Ø 42mm	Material sintético, interior de Ø 42mm, PN6, 15m de comprimento. Inclui abraçadeira para ligação direta através de uma união de mangueira de Ø 40mm ou um acoplamento de mangueira Geka.	2027643	C	PG14	241,-
Mangueira de compressão de material sintético 10m, Ø 52mm	Material sintético, interior de Ø 52mm, PN8, 10m de comprimento. Inclui abraçadeira para ligação direta através de uma união de mangueira de Ø 50mm ou um acoplamento de mangueira Storz C.	2017192	D	PG14	186,-
Mangueira de compressão de material sintético 3m, Ø 60mm	Material sintético, interior de Ø 60mm, PN6, 3m de comprimento. Inclui abraçadeira para ligação direta através de uma união de mangueira de Ø 60mm.	2027644	D	PG14	300,-
Mangueira de compressão de material sintético 5m, Ø 60mm	Material sintético, interior de Ø 60mm, PN6, 5m de comprimento. Inclui abraçadeira para ligação direta através de uma união de mangueira de Ø 60mm.	2027645	D	PG14	362,-
Mangueira de compressão de material sintético 15m, Ø 60mm	Material sintético, interior de Ø 60mm, PN6, 15m de comprimento. Inclui abraçadeira para ligação direta através de uma união de mangueira de Ø 60mm.	2027646	D	PG14	420,-
Mangueira de compressão de material sintético 10m, Ø 60mm	Material sintético, interior de Ø 60mm, PN6, 10m de comprimento. Inclui abraçadeira para ligação direta através de uma união de mangueira de Ø 60mm.	2018106	D	PG14	410,-
Mangueira de compressão de material sintético 10m, Ø 70mm	Material sintético, interior de Ø 70mm, PN8, 10m de comprimento. Inclui abraçadeira para ligação direta através de uma união de mangueira de Ø 70mm.	2014151	B	PG14	194,-
Mangueira de compressão de material sintético 10m, Ø 90mm	Material sintético, interior de Ø 90mm, PN8, 10m de comprimento. Inclui 2 abraçadeiras para ligação direta através de uma união de mangueira de Ø 90mm ou um acoplamento de mangueira Storz B.	2017152	D	PG14	190,-
Mangueira de compressão de material sintético 20m, Ø 90mm	Material sintético, interior de Ø 90mm, PN8, 20m de comprimento. Inclui 2 abraçadeiras para ligação direta através de uma união de mangueira de Ø 90mm ou um acoplamento de mangueira Storz B.	2017193	B	PG14	361,-
Mangueira de compressão de material sintético 30m, Ø 90mm	Material sintético, interior de Ø 90mm, PN8, 30m de comprimento. Inclui 2 abraçadeiras para ligação direta através de uma união de mangueira de Ø 90mm ou um acoplamento de mangueira Storz B.	2017194	D	PG14	660,-
Mangueira de compressão de material sintético 10m, Ø 110mm	Material sintético, interior de Ø 110mm, PN8, 10m de comprimento. Inclui 2 abraçadeiras para ligação direta através de uma união de mangueira de Ø 110mm ou um acoplamento de mangueira Storz A.	2017196	D	PG14	380,-
Mangueira de compressão de material sintético 20m, Ø 110mm	Material sintético, interior de Ø 110mm, PN8, 20m de comprimento. Inclui 2 abraçadeiras para ligação direta através de uma união de mangueira de Ø 110mm ou um acoplamento de mangueira Storz A.	2017197	D	PG14	760,-
Mangueira de compressão de material sintético 30m, Ø 110mm	Material sintético, interior de Ø 110mm, PN8, 30m de comprimento. Inclui 2 abraçadeiras para ligação direta através de uma união de mangueira de Ø 110mm ou um acoplamento de mangueira Storz A.	2017198	D	PG14	1.140,-
Tubo flexível com espiral de plástico de 5m, com Storz C	Mangueira espiral de plástico, interior de Ø 52mm, 5m de comprimento. Inclui acoplamento Storz C, 4,5/13,5 bar.	6022269	A	PG14	391,-
Tubo flexível com espiral de plástico de 10m, com Storz C	Mangueira espiral de plástico, interior de Ø 52mm, 10m de comprimento. Inclui acoplamento Storz C, 4,5/13,5 bar.	6022270	A	PG14	912,-
Tubo flexível com espiral de plástico de 20m, com Storz C	Mangueira espiral de plástico, interior de Ø 52mm, 20m de comprimento. Inclui acoplamento Storz C, 4,5/13,5 bar.	6022271	A	PG14	1.092,-
Tubo flexível com espiral de 5m, com Storz B	Mangueira espiral de plástico, interior de Ø 75mm, 5m de comprimento. Inclui acoplamento Storz B, 3,5/10,5 bar.	6022272	B	PG14	221,-
Tubo flexível com espiral de 10m, com Storz B	Mangueira espiral de plástico, interior de Ø 75mm, 10m de comprimento. Inclui acoplamento Storz B, 3,5/10,5 bar.	6035187	B	PG14	329,-
Tubo flexível com espiral de 20m, com Storz B	Mangueira espiral de plástico, interior de Ø 75mm, 20m de comprimento. Inclui acoplamento Storz B, 3,5/10,5 bar.	6022274	D	PG14	569,-

 = S - em stock ; A - aprox 2 semanas ; B - aprox 3 semanas ; C - aprox 4 semanas ; D - Sob consulta
Reservado ao direito de introduzir modificações, para mais informação técnica consulte os nossos catálogos.

Acessórios mecânicos - Ligações de mangueira					
Tipo	Descrição	Ref.	Grupo de produto		EUR
					
Tubo flexível com espiral de 5m, com Storz A	Mangueira espiral de plástico, interior de Ø 102mm, 5m de comprimento. Inclui acoplamento Storz A, 3/9 bar.	6022275	B	PG14	489,-
Tubo flexível com espiral de 10m, com Storz A	Mangueira espiral de plástico, interior de Ø 102mm, 10m de comprimento. Inclui acoplamento Storz A, 3/9 bar.	6022276	D	PG14	732,-
Tubo flexível com espiral de 20m, com Storz A	Mangueira espiral de plástico, interior de Ø 102mm, 20m de comprimento. Inclui acoplamento Storz A, 3/9 bar.	6022277	B	PG14	1.463,-
Tubo flexível com espiral de 5m, com Storz F	Mangueira espiral de plástico, interior de Ø 150mm, 5m de comprimento. Inclui acoplamento Storz F, 1,8/5,5 bar.	6022278	C	PG14	1.227,-
Mangueira de compressão / Storz F	Mangueira espiral de plástico, interior de Ø 150mm, 5m de comprimento. Inclui acoplamento Storz F, 8/- bar.	6044660	C	PG14	1.960,-
Mangueira de compressão de fibra sintética de 5m, com Storz C	Mangueira de fibra sintética, interior gomado, interior de Ø 52mm, 5m de comprimento. Inclui acoplamento Storz C, 12/40 bar.	6003651	B	PG14	84,-
Mangueira de compressão de fibra sintética de 10m, com Storz C	Mangueira de fibra sintética, interior gomado, interior de Ø 52mm, 10m de comprimento. Inclui acoplamento Storz C, 12/40 bar.	6003650	A	PG14	121,-
Mangueira de compressão de fibra sintética de 20m, com Storz C	Mangueira de fibra sintética, interior gomado, interior de Ø 52mm, 20m de comprimento. Inclui acoplamento Storz C, 12/40 bar.	6003649	A	PG14	192,-
Mangueira de compressão de fibra sintética de 5m, com Storz B	Mangueira de fibra sintética, interior gomado, interior de Ø 75mm, 5m de comprimento. Inclui acoplamento Storz B, 12/40 bar.	6003052	A	PG14	118,-
Mangueira de compressão de fibra sintética de 10m, com Storz B	Mangueira de fibra sintética, interior gomado, interior de Ø 75mm, 10m de comprimento. Inclui acoplamento Storz B, 12/40 bar.	6003051	D	PG14	151,-
Mangueira de compressão de fibra sintética de 20m, com Storz B	Mangueira de fibra sintética, interior gomado, interior de Ø 75mm, 20m de comprimento. Inclui acoplamento Storz B, 12/40 bar.	6003050	D	PG14	269,-
Mangueira de compressão de fibra sintética de 20m, com Storz A	Mangueira de fibra sintética, interior gomado, interior de Ø 102mm, 20m de comprimento. Inclui acoplamento Storz A, 8/20 bar.	6022393	A	PG14	420,-
Mangueira de compressão de fibra sintética de 10m, com Storz A	Mangueira de fibra sintética, interior gomado, interior de Ø 102mm, 20m de comprimento. Inclui acoplamento Storz A, 8/20 bar.	6022392	C	PG14	368,-
Mangueira de compressão de fibra sintética de 5m, com Storz A	Mangueira de fibra sintética, interior gomado, interior de Ø 102mm, 5m de comprimento. Inclui acoplamento Storz A, 8/20 bar.	6022391	C	PG14	263,-
Mangueira de compressão de fibra sintética de 10m, com Storz B	Mangueira de fibra sintética, interior gomado, interior de Ø 150mm, 10m de comprimento. Inclui acoplamento Storz F, 7/21 bar.	6003648	D	PG14	711,-
Mangueira de compressão de fibra sintética de 20m, com Storz B	Mangueira de fibra sintética, interior gomado, interior de Ø 150mm, 10m de comprimento. Inclui acoplamento Storz F, 7/21 bar.	6003647	D	PG14	1.010,-

Acessórios mecânicos - Instalação					
Tipo	Descrição	Ref.	Grupo de produto		EUR
					
Kit de corrente PCS-CE, aço galvanizado, 400kg, 3m	Corrente de fixação. Inclui 2 argolas. Material: aço galvanizado, capacidade de carga: 400kg, comprimento: 3m.	6063139	A	PG14	98,-

 = S - em stock ; A - aprox 2 semanas ; B - aprox 3 semanas ; C - aprox 4 semanas ; D - Sob consulta
Reservado ao direito de introduzir modificações, para mais informação técnica consulte os nossos catálogos.

Acessórios mecânicos - Instalação					
Tipo	Descrição	Ref.		Grupo de produto	EUR
					
Kit de corrente PCS-CE, aço galvanizado, 400kg, 5m	Corrente de fixação. Inclui 2 argolas. Material: aço galvanizado, capacidade de carga: 400kg, comprimento: 5m.	6063140	S	PG14	158,-
Kit de corrente PCS-CE, aço galvanizado, 400kg, 6m	Corrente de fixação. Inclui 2 argolas. Material: aço galvanizado, capacidade de carga: 400kg, comprimento: 6m.	6063141	A	PG14	176,-
Kit de corrente PCS-CE, aço galvanizado, 400kg, 10m	Corrente de fixação. Inclui 2 argolas. Material: aço galvanizado, capacidade de carga: 400kg, comprimento: 10m.	6063142	S	PG14	269,-
Kit de corrente PCS-CE, aço galvanizado, 800kg, 3m	Corrente de fixação. Inclui 2 argolas. Material: aço galvanizado, capacidade de carga: 800kg, comprimento: 3m.	6063147	C	PG14	158,-
Kit de corrente PCS-CE, aço galvanizado, 800kg, 5m	Corrente de fixação. Inclui 2 argolas. Material: aço galvanizado, capacidade de carga: 800kg, comprimento: 5m.	6063148	A	PG14	237,-
Kit de corrente PCS-CE, aço galvanizado, 800kg, 6m	Corrente de fixação. Inclui 2 argolas. Material: aço galvanizado, capacidade de carga: 800kg, comprimento: 6m.	6063149	A	PG14	279,-
Kit de corrente PCS-CE, aço galvanizado, 800kg, 10m	Corrente de fixação. Inclui 2 argolas. Material: aço galvanizado, capacidade de carga: 800kg, comprimento: 10m.	6063150	A	PG14	452,-
Kit de corrente PCS-CE, aço galvanizado, 2000kg, 10m	Corrente de fixação. Inclui 2 argolas. Material: aço galvanizado, capacidade de carga: 2000kg, comprimento: 10m.	6063152	B	PG14	1.113,-
Kit de corrente PCS-CE, aço galvanizado, 5000kg, 10m	Corrente de fixação. Inclui 2 argolas. Material: aço galvanizado, capacidade de carga: 5000kg, comprimento: 10m.	6063154	C	PG14	2.170,-
Kit de corrente PCS-CE, aço galvanizado, 7000kg, 10m	Corrente de fixação. Inclui 2 argolas. Material: aço galvanizado, capacidade de carga: 7000kg, comprimento: 10m.	6063156	C	PG14	2.031,-
Kit de corrente PCS-CE, aço galvanizado, 9000kg, 10m	Corrente de fixação. Inclui 2 argolas. Material: aço galvanizado, capacidade de carga: 9000kg, comprimento: 10m.	6063518	C	PG14	2.494,-
Kit de corrente PCS-CE, aço inoxidável, 400kg, 3m	Corrente de fixação. Inclui 2 argolas. Material: aço inoxidável 1.4401, capacidade de carga: 400kg, comprimento: 3m.	6063135	A	PG14	208,-
Kit de corrente PCS-CE, aço inoxidável, 400kg, 5m	Corrente de fixação. Inclui 2 argolas. Material: aço inoxidável 1.4401, capacidade de carga: 400kg, comprimento: 5m.	6063136	A	PG14	322,-
Kit de corrente PCS-CE, aço inoxidável, 400kg, 6m	Corrente de fixação. Inclui 2 argolas. Material: aço inoxidável 1.4401, capacidade de carga: 400kg, comprimento: 6m.	6063137	A	PG14	376,-
Kit de corrente PCS-CE, aço inoxidável, 400kg, 10m	Corrente de fixação. Inclui 2 argolas. Material: aço inoxidável 1.4401, capacidade de carga: 400kg, comprimento: 10m.	6063138	A	PG14	588,-
Kit de corrente PCS-CE, aço inoxidável, 800kg, 3m	Corrente de fixação. Inclui 2 argolas. Material: aço inoxidável 1.4401, capacidade de carga: 800kg, comprimento: 3m.	6063143	C	PG14	284,-
Kit de corrente PCS-CE, aço inoxidável, 800kg, 5m	Corrente de fixação. Inclui 2 argolas. Material: aço inoxidável 1.4401, capacidade de carga: 800kg, comprimento: 5m.	6063144	A	PG14	456,-
Kit de corrente PCS-CE, aço inoxidável, 800kg, 6m	Corrente de fixação. Inclui 2 argolas. Material: aço inoxidável 1.4401, capacidade de carga: 800kg, comprimento: 6m.	6063145	A	PG14	537,-
Kit de corrente PCS-CE, aço inoxidável, 800kg, 10m	Corrente de fixação. Inclui 2 argolas. Material: aço inoxidável 1.4401, capacidade de carga: 800kg, comprimento: 10m.	6063146	A	PG14	848,-
Kit de corrente PCS-CE, aço inoxidável, 2000kg, 10m	Corrente de fixação. Inclui 2 argolas. Material: aço inoxidável 1.4401, capacidade de carga: 2000kg, comprimento: 10m.	6063151	B	PG14	2.915,-
Kit de corrente PCS-CE, aço inoxidável, 5000 kg, 10m	Corrente de fixação. Inclui 2 argolas. Material: aço inoxidável 1.4401, capacidade de carga: 5000kg, comprimento: 10m.	6063153	C	PG14	9.638,-
Kit de corrente PCS-CE, aço inoxidável, 7000 kg, 10m	Corrente de fixação. Inclui 2 argolas. Material: aço inoxidável 1.4401, capacidade de carga: 7000kg, comprimento: 10m.	6063155	C	PG14	7.907,-
Suporte MTC 32F39	Fabricado em aço (S235JR), lacado, composto por 3 apoios, 1 placa base e material de fixação.	2098295	A	PG14	181,-
Suporte MTC 32F49, MTC 32F55	Fabricado em aço (S235JR), lacado, composto por 3 apoios, 1 placa base e material de fixação.	2098296	A	PG14	643,-
Suporte DN50/65	Fabricado em aço (S235JR) com 4 suportes para a ligação DN50/65, pulverizado. Inclui material de fixação.	6064666	S	PG14	91,-
Suporte DN80/100	Fabricado em aço (S235JR) com 4 suportes para a ligação DN80/100, pulverizado. Inclui material de fixação.	6065949	A	PG14	274,-
	Fabricado em aço inoxidável (1.4571) com 4 suportes para a ligação DN50/65. Inclui material de fixação.	6065953	B	PG14	820,-
Suporte DN40	Fabricado em aço (S235JR) com 3 suportes para a ligação DN40, com revestimento em pó. Inclui material de fixação.	6069669	A	PG14	72,-

 = S - em stock ; A - aprox 2 semanas ; B - aprox 3 semanas ; C - aprox 4 semanas ; D - Sob consulta
Reservado ao direito de introduzir modificações, para mais informação técnica consulte os nossos catálogos.

Acessórios mecânicos - Instalação					
Tipo	Descrição	Ref.	Grupo de produto		EUR
					
Kit de elevação DN40/50	Fabricado em EN-GJL-250, lacado, com passagem livre em DN40. Inclui pedestal para bomba, junta perfilada, acessórios de montagem e de fixação ao solo, assim como suporte superior de tubos guia. Ligaç�o do lado de compress�o DN40/50. Flange PN10/16. Os tubos guia de 26,9x2mm ter�o de ser adquiridos, separadamente, pelo cliente (n�o inclu�dos).	2057179	S	PG14	314,-
Kit de eleva�o Rp 1½	Fabricado em EN-GJL-250, revestido, com passagem livre em DN32. Inclui pedestal para bomba, junta perfilada, acessórios de montagem e de fixa�o ao solo, assim como suporte superior de tubos guia. Liga�o do lado de compress�o Rp 1½. Flange PN6. Os tubos guia de 26,9x2mm ter�o de ser adquiridos, separadamente, pelo cliente (n�o inclu�dos).	2082630	A	PG14	520,-
Kit de eleva�o DN50/2RK	Para 2 tubos guia. Fabricado em EN-GJL-250, revestido por cataforese, com passagem livre em DN50, base de acoplamento com curva de 90�. Inclui flange de acoplamento, suporte superior de tubos guia em a�o inoxid�vel, junta perfilada e acess�rios de montagem. Liga�o do lado de compress�o DN50. Os tubos guia de 26,9x2mm ter�o de ser adquiridos, separadamente, pelo cliente (n�o inclu�dos).	6070146	S	PG14	371,-
Kit de eleva�o DN65/2RK	Para 2 tubos guia. Fabricado em EN-GJL-250, revestido por cataforese, com passagem livre em DN65, base de acoplamento com curva de 90�. Inclui flange de acoplamento, suporte superior de tubos guia em a�o inoxid�vel, junta perfilada e acess�rios de montagem. Liga�o do lado de compress�o DN65. Os tubos guia de 26,9x2mm ter�o de ser adquiridos, separadamente, pelo cliente (n�o inclu�dos).	6070150	S	PG14	392,-
Kit de eleva�o DN80/2RK	Fabricado em EN-GJL-250, lacado, com passagem livre em DN80. Inclui pedestal para bomba, junta perfilada, acess�rios de montagem e de fixa�o ao solo, assim como suporte superior de tubos guia. Liga�o do lado de compress�o DN80/PN16. Os tubos guia de 42,4x2mm ter�o de ser adquiridos, separadamente, pelo cliente (n�o inclu�dos).	6082333	S	PG14	424,-
Kit de eleva�o DN100/2RK	Fabricado em EN-GJL-250, lacado, com passagem livre em DN100. Inclui pedestal para bomba, junta perfilada, acess�rios de montagem e de fixa�o ao solo, assim como suporte superior de tubos guia. Liga�o do lado de compress�o DN100. Flange PN10/16. Os tubos guia de 42,4x2mm ter�o de ser adquiridos, separadamente, pelo cliente (n�o inclu�dos).	6082336	S	PG14	560,-
Kit de eleva�o DN150L/2RK	Fabricado em EN-GJL-250, lacado, com passagem livre em DN150. Inclui pedestal para bomba, junta perfilada, acess�rios de montagem e de fixa�o ao solo, assim como suporte superior de tubos guia. Liga�o do lado de compress�o DN150. Flange PN10/16. Os tubos guia de 42,4x3,5mm ter�o de ser adquiridos, separadamente, pelo cliente (n�o inclu�dos).	6036890	A	PG14	960,-
Suporte superior para tubo guia DN50 para tubo GG	Para a fixa�o de dois tubos guia, em a�o inoxid�vel, a uma tubagem em ferro fundido com DN50. Inclui acess�rios de montagem em A4.	6066851	C	PG14	108,-
Suporte superior para tubo guia DN50 para tubo ST	Para a fixa�o de dois tubos guia, em a�o inoxid�vel, a uma tubagem em a�o com DN50. Inclui acess�rios de montagem em A4.	6061084	C	PG14	106,-
Suporte prolongamento do tubo guia DN50 para tubo GG	Para a fixa�o de dois tubos guia, em a�o inoxid�vel, a uma tubagem em a�o com DN50. Inclui acess�rios de montagem em A4.	6066852	D	PG14	145,-
Suporte prolongamento do tubo guia DN 50 para tubo ST	Para a fixa�o de dois tubos guia, em a�o inoxid�vel, a uma tubagem em a�o com DN50. Inclui acess�rios de montagem em A4.	6066846	D	PG14	144,-
Suporte superior para tubo guia DN 65 para tubo GG	Para a fixa�o de dois tubos guia, em a�o inoxid�vel, a uma tubagem em a�o com DN50. Inclui acess�rios de montagem em A4.	6066847	C	PG14	122,-
Suporte superior para tubo guia DN 65 para tubo ST	Para a fixa�o de dois tubos guia, em a�o inoxid�vel, a uma tubagem em a�o com DN50. Inclui acess�rios de montagem em A4.	6066848	D	PG14	98,-
Suporte prolongamento do tubo guia DN 65 para tubo GG	Para a fixa�o de dois tubos guia, em a�o inoxid�vel, a uma tubagem em a�o com DN50. Inclui acess�rios de montagem em A4.	6066849	D	PG14	152,-

 = S - em stock ; A - aprox 2 semanas ; B - aprox 3 semanas ; C - aprox 4 semanas ; D - Sob consulta
Reservado ao direito de introduzir modifica es, para mais informa o t cnica consulte os nossos cat logos.

Acessórios mecânicos - Instalação					
Tipo	Descrição	Ref.	Grupo de produto		EUR
					
Suporte prolongamento do tubo guia DN 65 para tubo ST	Para a fixação de dois tubos guia, em aço inoxidável, a uma tubagem em aço com DN50. Inclui acessórios de montagem em A4.	6066850	C	PG14	141,-
Acessórios de montagem DN80	Para uma união por flanges DN80, com 8 parafusos, 8 porcas e 1 junta plana para flanges PN10/16.	2012067	A	PG14	23,-
Acessórios de montagem DN100	Para uma união por flanges DN100, com 8 parafusos, 8 porcas e 1 junta plana para flanges PN10/16.	2017176	A	PG14	29,-
Acessórios de montagem DN150	Para uma união por flanges DN150, com 8 parafusos, 8 porcas e 1 junta plana para flanges PN10/16.	2390488	A	PG14	27,-
Acessório de montagem DN40/50/65, PN10	Para uma união por flanges. Com 4 parafusos, 4 porcas, 8 anilhas e 3 juntas planas.	6076963	A	PG14	20,-
Acessório de montagem DN80/100, PN10	Para uma união por flanges. Com 8 parafusos, 8 porcas, 16 anilhas e 2 juntas planas.	6077521	A	PG14	35,-
Acessório de montagem DN150, PN10	Para uma união por flanges. Com 8 parafusos, 8 porcas, 16 anilhas e 1 junta plana.	6077523	A	PG14	60,-
Bomba manual de diafragma	Para o esvaziamento manual de um tanque colector. Possibilidade de instalação fixa e utilização móvel. Ligaçãõ DN40 de rosca interior Rp 1½ em ambos os lados.	2060166	A	PG14	223,-

Acessórios mecânicos – Ligações à tubagem					
Tipo	Descrição	Ref.	Grupo de produto		
					EUR
Compensador DN80	Fabricado em aço galvanizado/neopreno. Inclui acessórios de montagem, 130mm de comprimento, flanges PN10/16 para ligação DN80.	2017189	D	PG14	232,–
Compensador DN100	Fabricado em aço galvanizado/neopreno. Inclui acessórios de montagem, 135mm de comprimento, flanges PN10/16 para ligação DN100.	2017190	D	PG14	361,–
Bocal de flange DN80	Fabricado em PUR, com mangueira DN90X180mm, abraçadeiras e acessórios de montagem para ligação DN80.	2511595	A	PG14	227,–
Bocal de flange DN100	Fabricado em PUR, com mangueira DN112X180mm, abraçadeiras e acessórios de montagem para ligação DN100.	2511597	A	PG14	206,–
Bocal de flange DN150	Fabricado em PUR, com mangueira DN160X180mm, abraçadeiras e acessórios de montagem para ligação DN150.	2511598	A	PG14	276,–
Curva de 90° DN50	Fabricada em EN-GJS-400-15, com 2 flanges. Inclui 1 conjunto de acessórios de montagem, flanges PN10/16, DIN 28637 para ligação DN50.	2018053	A	PG14	216,–
Curva de 90° DN80	Fabricada em EN-GJS-400-15, com 2 flanges. Inclui 1 conjunto de acessórios de montagem, flanges PN10/16, DIN 28637 para ligação DN80.	2017183	A	PG14	309,–
Curva de 90° DN100	Fabricada em EN-GJS-400-15, com 2 flanges. Inclui 1 conjunto de acessórios de montagem, flanges PN10/16, DIN 28637 para ligação DN100.	2012064	A	PG14	315,–
Curva de 90° DN65	Fabricada em EN-GJS-400-15, com 2 flanges. Inclui 1 conjunto de acessórios de montagem, flanges PN10/16, DIN 28637 para ligação DN65.	2004669	A	PG14	328,–
Curva de 90° DN150	Fabricada em EN-GJS-400-15, com 2 flanges. Inclui 1 conjunto de acessórios de montagem, flanges PN10/16, DIN 28637 para ligação DN150.	2017186	A	PG14	396,–
Curva de 90° G 1½	Fabricada em aço galvanizado, com rosca interior/exterior G 1½ / R 1½ para ligação DN40.	2083117	A	PG14	25,–
Curva de 90° G 2	Fabricada em aço galvanizado, com rosca interior/exterior G 2 / R 2 para ligação DN50.	2083118	B	PG14	113,–
Curva de 90° G 3	Fabricada em aço galvanizado, com rosca interior/exterior G 3 / R 3 para ligação DN80.	2083119	B	PG14	125,–
Curva de 90° DN40/G 1½	Para MTC 40, em EN-GJMW-400-5, com flange roscada G 1½ / R 1½ e ligação flangeada do lado da bomba (DN40/PN16 segundo a EN 1092). Inclui 1 conjunto de acessórios de montagem.	2057401	A	PG14	104,–
Curva de 90° G 2½	Fabricada em aço galvanizado, com rosca interior/exterior G 2½ / R 2½ para ligação DN65.	4015212	A	PG14	148,–
Curva de 90° DN 65/70 mm	Fabricada em EN-GJL-250, com união de mangueira Ø 70mm para ligação direta da mangueira, flange do lado da bomba. Inclui 1 conjunto de acessórios de montagem para ligação DN65.	4027346	A	PG14	147,–
Curva de 90° DN80/90 mm	Fabricada em aço inoxidável, com união de mangueira de Ø 90mm e rosca exterior G 3 para ligação direta da mangueira com acoplamento fixo Storz B, flange do lado da bomba. Inclui 1 conjunto de acessórios de montagem para ligação DN80. Possibilidade de montagem variável devido aos furos em disposição 45°.	2017207	D	PG14	783,–
Curva de 90° DN100/110 mm	Fabricada em aço inoxidável, com união de mangueira de Ø 110mm e rosca exterior G 4 para ligação direta da mangueira com acoplamento fixo Storz A, flange do lado da bomba. Inclui 1 conjunto de acessórios de montagem para ligação DN80. Possibilidade de montagem variável devido aos furos em disposição 45°.	2017184	D	PG14	914,–
Curva de 90° DN 50/60 mm	Fabricada em PVC, com união de mangueira Ø 60mm para ligação direta da mangueira, flange do lado da bomba. Inclui 1 conjunto de acessórios de montagem para ligação DN50.	4027344	B	PG14	143,–
Peça de união DN 65	Para sistemas de bomba dupla, em aço galvanizado, flanges PN10/16 com 2 conjuntos de acessórios de montagem. Ligação DN65.	2017178	A	PG14	788,–
Peça de união DN80	Para sistemas de bomba dupla, em aço galvanizado, flanges PN10/16 com 2 conjuntos de acessórios de montagem. Ligação DN80.	2017179	A	PG14	874,–

 = S – em stock ; A – aprox 2 semanas ; B – aprox 3 semanas ; C – aprox 4 semanas ; D – Sob consulta
Reservado ao direito de introduzir modificações, para mais informação técnica consulte os nossos catálogos.

Acessórios mecânicos - Ligações à tubagem					
Tipo	Descrição	Ref.	Grupo de produto		EUR
					
Peça de união DN100	Para sistemas de bomba dupla, em aço galvanizado, flanges PN10/16 com 2 conjuntos de acessórios de montagem. Ligação DN100.	2017180	A	PG14	982,-
Peça de união DN150	Para sistemas de bomba dupla, em aço galvanizado, flanges PN10/16 com 2 conjuntos de acessórios de montagem. Ligação DN150.	2017181	A	PG14	1.797,-
Peça de união DN50	Para sistemas de bomba dupla, em aço galvanizado, flanges PN10/16 com 2 conjuntos de acessórios de montagem. Ligação DN50.	2019042	A	PG14	507,-

Agitadores submersíveis



Flumen OPTI-TR



Maxiprop TR 221



Megaprop TRE 312



Megaprop TR 326

Agitadores submersíveis Flumen OPTI-TR

Os agitadores submersíveis Flumen OPTI-TR são utilizados em sistemas de bombagem para prevenir ou agitar depósitos de sólidos e assim destruir as películas superficiais nas estações de tratamento de águas residuais. Outra função dos agitadores Miniprop é a homogeneização do conteúdo dos depósitos em pequenas estações de tratamento de pequenos depósitos de reação.

Os agitadores submersíveis Flumen OPTI-TR de acionamento direto são utilizados em depósitos de retenção de águas pluviais, depósitos de armazenamento de lodos, processos biológicos e agricultura.

A instalação pode ser feita diretamente no fundo do depósito com grampos de fixação ou utilizando uma estação elevatória com tubos guia.

Agitadores submersíveis WILO EMU Uniprop

A utilização dos agitadores submersíveis WILO EMU Uniprop com engrenagens na indústria, comunidades e agricultura, implica grande robustez e constância no funcionamento. É possível selecionar o agitador submersível otimizado para cada campo de aplicação através do sistema modular de montagem de diferentes hélices, transmissões e motores. As hélices hidráulicas otimizadas são feitas em aço inoxidável, ferro fundido, Gfk Vinylester (resina de poliéster reforçada com fibra de vidro) ou PUR (poliuretano) com uma elevada eficiência, por esse motivo, consegue-se uma alta poupança energética. Para melhorar a eficiência, os agitadores submersíveis Uniprop são equipados com engrenagens planetárias, o que lhes concede uma adaptação exata a cada condição de serviço possível.

As estações elevatórias WILO EMU são utilizadas para baixar os agitadores submersíveis dentro do depósito sem problemas. Juntamente, com um dispositivo auxiliar de elevação permitem um posicionamento individual dos agitadores. Com a utilização de uma junta esférica no suporte inferior, é possível a instalação em paredes inclinadas do depósito. Se as condições forem adequadas, pode ser utilizado um tripé.

Existe a possibilidade de selecionar entre os seguintes materiais para os tripés: aço galvanizado ou aço inoxidável.

Agitadores submersíveis WILO EMU Maxiprop/Megaprop de baixa velocidade

Os agitadores submersíveis WILO EMU Maxiprop e Megaprop são utilizados em estações de tratamento de águas residuais para a suspensão de sólidos e/ou criação de fluxo, em depósitos de ativação, anaeróbicos e de desnitrificação, os agitadores de baixa velocidade evitam a sedimentação de flocos de lodo ativos. O binómio que supõe um grande diâmetro de hélice e a baixa velocidade leva-nos a altos fatores de potência. A inclinação para trás das lâminas garante a auto-limpeza da hélice, mesmo com a presença de fibras longas no fluido.

No agitador Megaprop, as forças são distribuídas pelas 3 lâminas, o que resulta na produção de um empuxo muito elevado e um funcionamento suave. Isto significa que para condições de funcionamento especiais, o número de agitadores poderá ser reduzido.

Em condições normais, os Maxiprop e Megaprop são instalados com um tripé que empurra as forças de reação diretamente para o fundo do depósito.

Existe a possibilidade de selecionar entre os seguintes materiais para os tripés: aço galvanizado ou aço inoxidável.

A geometria inovadora das hélices e dos motores eficientes IE3/IE4 garantem o melhor valor de potência de empuxo. Desta forma, os custos de funcionamento e de energia serão reduzidos.

Condições gerais de venda

1) ÂMBITO DA PRESTAÇÃO

1. As condições do fornecimento e/ou prestação de serviços são determinadas pela confirmação da encomenda ou pedido de intervenção da firma Wilo Portugal, Lda.
2. Quaisquer alterações só serão válidas depois de aceites pela firma Wilo Portugal, Lda. e confirmadas por escrito.

2) PREÇOS E TRANSPORTE

1. Os preços são estipulados por referência à saída das instalações da firma Wilo Portugal, Lda., correndo por conta do cliente as despesas de embalagem e frete, quando a entrega for em local designado pelo Cliente, e serão acrescidos de IVA à taxa aplicável.
2. Preços e demais indicações de catálogos ou brochuras têm carácter meramente informativo, prevalecendo o preço em vigor à data do fornecimento.
3. O transporte de mercadorias faz-se sempre por conta e risco do Cliente, mesmo quando a pedido deste a firma Wilo Portugal, Lda. se encarrega da sua expedição ou as despesas estejam incluídas no preço global da venda, salvo no material relativo a encomendas individuais superiores a 500,00 € (sem IVA), em que a Wilo Portugal, Lda. suporta integralmente os custos de transporte normal para Portugal Continental.
4. Por solicitação do Cliente, a firma Wilo Portugal, Lda. poderá efectuar seguro que cubra a responsabilidade supra do Cliente.

3) PRAZO DE ENTREGA

1. Os prazos de fornecimento e/ou prestação de serviços são meramente informativos, pelo que o seu não cumprimento não conferem ao Cliente qualquer direito.
2. A firma Wilo Portugal, Lda. reserva-se o direito de efectuar entregas parciais.

4) PAGAMENTO

1. Todos os meios de pagamento deverão ser remetidos para a sede da Wilo Portugal, Lda., no Porto e nunca entregues a colaboradores e/ou agentes da empresa, salvo com autorização dada por escrito desta.
2. As encomendas e/ou prestações de serviços de valor inferior a 250 euros só serão cumpridas com pagamento a dinheiro no acto da entrega e/ou prestação do serviço.
3. As demais serão pagas por cheque ou transferência bancária.
4. Descontos financeiros só serão considerados se referidos na factura respectiva, ficando sem efeito o desconto comercial caso as condições de pagamento acordadas e constantes da factura não sejam cumpridas.
5. Para além da perda do desconto, o não cumprimento do prazo de pagamento estipulado e constante da factura dá lugar à aplicação de juros pela mora, por referência à taxa legal em vigor.

5) RESERVA DE PROPRIEDADE

1. O material é propriedade da firma Wilo Portugal, Lda. até integral pagamento do mesmo, ficando o Cliente investido na responsabilidade de fiel depositário até ao cumprimento da obrigação que assumiu de pagamento do preço nas condições estipuladas.

6) GARANTIA

1. A firma Wilo Portugal, Lda. garante os produtos fornecidos contra defeitos de fabrico pelo período máximo e improrrogável de 24 meses a contar da data da entrega e desde que tenha havido reclamação no prazo estipulado.
2. Ficam expressamente excluídas da garantia substituições ou reparações resultantes da utilização anormal dos produtos, de deteriorações ou acidentes devidos a negligência, falta de vigilância ou manutenção e utilização defeituosa dos produtos e a garantia cessa em caso de intervenção estranha à firma Wilo Portugal, Lda., sem autorização desta, concedida por escrito.
3. A reparação, modificação ou substituição de peças durante o período de garantia não conduz em caso algum à prorrogação do prazo de garantia.
4. As assistências técnicas têm garantia de 12 meses.
5. Fica expressamente excluída a responsabilidade da firma Wilo Portugal, Lda. por danos indirectos, causados pelos produtos e/ou por serviços de montagem, manutenção ou reparação dos mesmos, devendo o Cliente contratar seguro que cubra tais danos.
6. As reparações realizadas ao abrigo da garantia são efectuadas nas instalações da firma Wilo Portugal, Lda., sendo o transporte, desmontagem e montagem dos produtos ao abrigo da mesma, da conta e risco do Cliente.
7. As disposições anteriores aplicam-se a profissionais. No caso de consumidores finais, aplica-se a legislação geral em vigor em Portugal.

7) REPARAÇÕES

A elaboração de um orçamento de reparação, está sujeito ao pagamento de 30,00 € (acrescido de IVA à taxa em vigor), que será deduzido caso a reparação seja aceite. O não levantamento da mercadoria no prazo de 180 dias, implica que esta seja considerada como abandonada, passando a ser propriedade da Wilo Portugal, Lda.

8) RECLAMAÇÕES

Apenas serão aceites se apresentadas e fundamentadas, por forma escrita, no prazo de oito dias contados da recepção das mercadorias.

9) DEVOLUÇÕES

Apenas serão aceites quaisquer devoluções se efectuadas no prazo máximo de cinco dias desde que a mercadoria não tenha sido aberta e com prévia autorização por parte da Wilo Portugal, Lda., obrigando-se o Cliente a pagar 20% do valor da mercadoria acrescido das despesas de envio e de devolução. A devolução de produtos fora de produção, não serão aceites em quaisquer condições.

10) USO DA MARCA

A marca Wilo só pode ser utilizada após aprovação prévia por escrito da direcção da Wilo Portugal, Lda.

11) FORO

Em caso de litígio é sempre competente o foro da comarca do Porto e para efeitos da realização das diligências de citação e/ou notificação, o Cliente considera-se domiciliado no local indicado nas facturas como sede ou residência sendo inoponível a quem na causa figure como autor ou exequente qualquer alteração do local convencionado, salvo se o interessado tiver notificado a contraparte, mediante carta registada com aviso de recepção, da alteração do local do domicílio, nos 30 dias subseqüentes à respectiva superveniência.

AGORA. CONECTADOS COM O FUTURO.

CONECTADOS DE FORMA ÚNICA: VANTAGENS EM TERMOS DE TEMPO, DINHEIRO E CONHECI- MENTOS.

Desfrute da dinâmica digital: conectamos as suas bombas e sistemas de bombagem de forma inteligente. As soluções Wilo irão proporcionar-lhe uma visão geral de todas as fases da instalação, condições de funcionamento e requisitos de manutenção. Também podem ser ajustadas diferentes configurações, avaliar sistemas e até mesmo atualizar o plano de funcionamento do arranque. Isto permite manter uma visão da instalação e ter o controlo a qualquer hora e em qualquer lugar, como se estivesse no local.

WILO BRINGS THE FUTURE.



Em vigor a partir de Junho 2019.
I.V.A. não incluído e sujeito às taxas em vigor. Sujeito a alterações técnicas. Em aplicação das nossas condições gerais de venda (ver wilo.pt).

0506/2019/PT/PT

Wilo Portugal, Lda.

Porto:

Via Central de Milheirós

307 – Arm. G

4475-330 Maia

T 22 207 69 10

bombas@wilo.pt

Lisboa:

Estrada da Paiã – Paiã Park, A2.9

1675-078 Pontinha

T 21 931 04 20

bombas@wilo.pt

Mais informações em www.wilo.pt