

Wilo-Para



pl Instrukcja montażu i obsługi

Fig. 1:

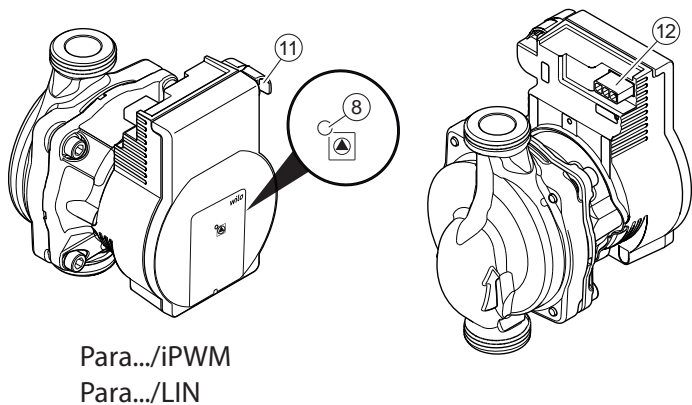
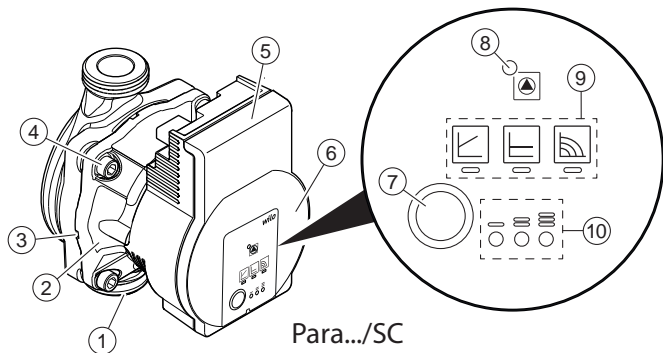

Fig. 2:

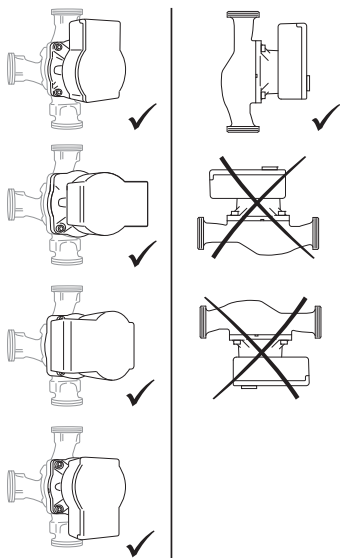

Fig. 3:

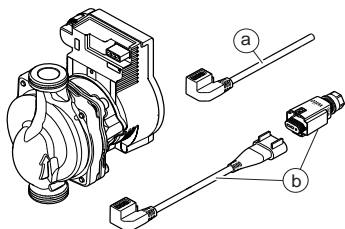

Fig. 4:

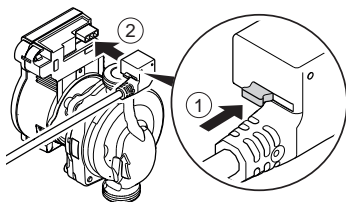

Fig. 5a:

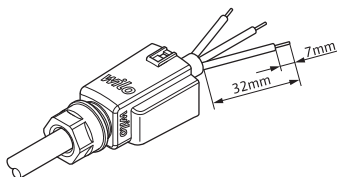

Fig. 5b:

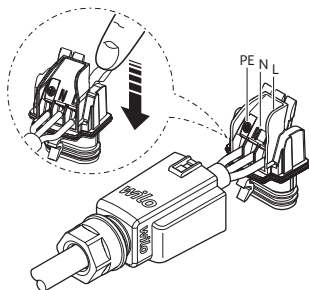

Fig. 5c:

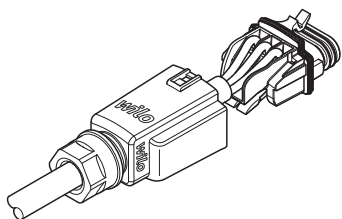

Fig. 5d:

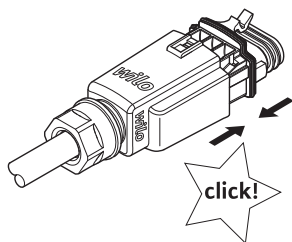

Fig. 5e:

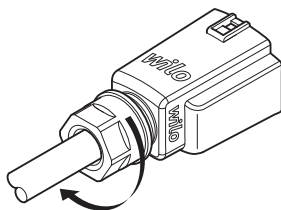

Fig. 5f:

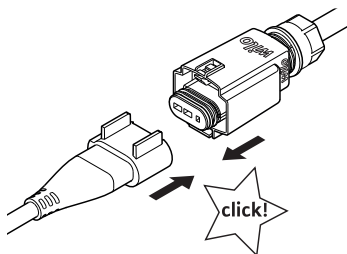
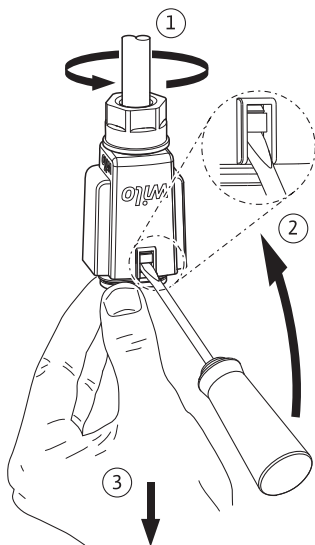

Fig. 6:



1 Informacje ogólne

O niniejszej instrukcji

Instrukcja montażu i obsługi stanowi integralną część produktu. Przed rozpoczęciem jakichkolwiek czynności należy się z nią zapoznać i zawsze mieć ją pod ręką. Ścisłe przestrzeganie tej instrukcji stanowi warunek użytkowania zgodnego z przeznaczeniem oraz należyte obsługi produktu. Uwzględnić wszystkie informacje i oznaczenia znajdujące się na produkcie.

Oryginał instrukcji obsługi jest napisany w języku niemieckim. Wszystkie inne języki, w których napisana jest niniejsza instrukcja, są przekładami oryginału.

2 Bezpieczeństwo

Niniejszy rozdział zawiera podstawowe zalecenia, które należy uwzględnić podczas montażu, pracy i konserwacji urządzenia. Dodatkowo należy przestrzegać wskazówek i zaleceń dotyczących bezpieczeństwa przedstawionych w kolejnych rozdziałach.

Konsekwencją nieprzestrzegania niniejszej instrukcji montażu i obsługi jest zagrożenie dla osób, środowiska i produktu. Prowadzi to do utraty wszelkich roszczeń odszkodowawczych.

Nieprzestrzeganie zasad przedstawionych w instrukcji może przykładowo nieść ze sobą następujące zagrożenia:

- Zagrożenie dla ludzi na skutek działania czynników elektrycznych, mechanicznych i bakteriologicznych, jak i w wyniku oddziaływania pól elektromagnetycznych
- Zagrożenie dla środowiska na skutek wycieku substancji niebezpiecznych
- Szkody materialne
- Awaria ważnych funkcji produktu

Oznaczenie zaleceń dotyczących bezpieczeństwa

W niniejszej instrukcji montażu i obsługi stosowane są wskazówki i zalecenia dotyczące bezpieczeństwa, mające na celu ochronę przed uszkodzeniami ciała i stratami materialnymi. Są one przedstawiane w różny sposób:

- Zalecenia dot. bezpieczeństwa mające na celu ochronę przed uszkodzeniami ciała rozpoczynają się słowem ostrzegawczym i mają przyporządkowany **odpowiedni symbol**.
- Zalecenia dot. bezpieczeństwa mające na celu ochronę przed uszkodzeniami materialnymi rozpoczynają się słowem ostrzegawczym i przedstawiane są **bez** użycia symbolu.

Teksty ostrzegawcze

NIEBEZPIECZEŃSTWO!

Nieprzestrzeganie prowadzi do śmierci lub poważnych obrażeń!

OSTRZEŻENIE!

Nieprzestrzeganie może prowadzić do (ciężkich) obrażeń!

PRZESTROGA!

Nieprzestrzeganie może prowadzić do powstania szkód materialnych, możliwe jest wystąpienie szkody całkowitej.

NOTYFIKACJA

Użyteczna wskazówka dotycząca postępowania się produktem

Symbole W niniejszej instrukcji stosowane są następujące symbole:



Niebezpieczeństwo związane z napięciem elektrycznym



Ogólny symbol niebezpieczeństwa



Ostrzeżenie przed gorącymi powierzchniami/
mediami



Ostrzeżenie przed polami magnetycznymi



Notyfikacja

Kwalifikacje personelu

Personel musi:

- Być zaznajomiony z obowiązującymi lokalnie przepisami BHP.
- Przeczytać instrukcję montażu i obsługi i zrozumieć jej treść.

Personel musi posiadać następujące kwalifikacje:

- Prace elektryczne mogą wykonywać wyłącznie wykwalifikowani Elektrycy (wg EN 50110-1).
- Montaż/demontaż muszą przeprowadzić specjaliści, którzy zostali przeszkoleni w zakresie postępowania się niezbędnymi narzędziami oraz wymaganymi materiałami do mocowania.
- Obsługa musi być wykonywana przez osoby przeszkolone w zakresie sposobu działania całej instalacji.

Definicja „wykwalifikowanego elektryka”

Wykwalifikowany elektryk to osoba dysponująca odpowiednim wykształceniem specjalistycznym, wiedzą i doświadczeniem, potrafiąca rozpoznawać zagrożenia związane z energią elektryczną i unikać ich.

Prace elektryczne

- Prace elektryczne muszą być wykonywane przez wykwalifikowanego elektryka.
- Należy przestrzegać obowiązujących w danym kraju dyrektyw, norm i przepisów oraz wytycznych miejscowego zakładu energetycznego dotyczących podłączenia do lokalnej sieci elektrycznej.
- Przed podjęciem jakichkolwiek prac odłączyć produkt od sieci i zabezpieczyć przed ponownym włączeniem.
- Podłączenie musi być zabezpieczone za pomocą wyłącznika różnicowoprądowego (RCD).
- Produkt musi być uziemiony.
- Zlecać niezwłocznie wymianę uszkodzonych kabli przez wykwalifikowanych elektryków.
- Nigdy nie otwierać modułu regulacji i nie usuwać elementów obsługowych.

Obowiązki użytkownika

- Uruchomienie zlecać wyłącznie wykwalifikowanemu personelowi specjalistycznemu.
- Zadbaj na miejscu o zabezpieczenie przed dotykiem elementów ulegających silnemu nagrzananiu i urządzeń elektrycznych.
- Wymieniać uszkodzone uszczelki i rurociągi podłączeniowe.

To urządzenie może być użytkowane przez dzieci od 8. roku życia i powyżej oraz przez osoby o ograniczonych zdolnościach fizycznych, sensorycznych i psychicznych albo nieposiadających doświadczenia i wiedzy wyłącznie pod nadzorem lub po przeszkoleniu co do bezpiecznego użytkowania urządzenia i jeśli zrozumiały wynikające z tego zagrożenia. Dzieci nie mogą bawić się urządzeniem. Czyszczenia i konserwacji bez nadzoru nie można powierzać dzieciom.

3 Opis produktu i funkcja

- Przeгляд** Wilo-Para (Fig. 1)
- 1 Korpus pompy z przyłączami gwintowanymi
 - 2 Silnik pompy bezdławnicowej
 - 3 Labirynt do odprowadzania kondensatu (4x na obwodzie)
 - 4 Śruby na korpusie
 - 5 Moduł regulacji
 - 6 Tabliczka znamionowa
 - 7 Przyciski obsługi do ustawienia pompy
 - 8 Dioda LED wskazująca stan pracy i sygnalizująca awarie
 - 9 Wskazanie wybranego rodzaju regulacji
 - 10 Wskazanie wybranej charakterystyki pompy (I, II, III)
 - 11 Przyłącze przewodu sygnałowego PWM lub LIN
 - 12 Napięcie zasilania: 3-biegunowe przyłącze wtykowe
- Funkcja** Pompa obiegowa o najwyższej sprawności do wodnych instalacji grzewczych ze zintegrowaną regulacją różnicy ciśnień. Rodzaj regulacji i wysokość podnoszenia (różnica ciśnień) podlegają ustawieniu. Różnica ciśnień regulowana jest poprzez zmianę prędkości obrotowej pompy.

Oznaczenie typu

Przykład: Wilo-Para 15-130/7-50/SC-12/I

Para	Pompa obiegowa o najwyższej sprawności
15	15 = przyłącze gwintowane DN 15 (Rp ½) DN 25 (Rp 1), DN 30 (Rp 1¼)
130	Długość montażowa: 130 mm lub 180 mm
7	7 = maksymalna wysokość podnoszenia w [m] przy Q = 0 m³/h
50	50 = maks. pobór mocy w watach
SC	SC = samoczynna regulacja (Self control) iPWM1 = zewnętrzna regulacja za pomocą sygnału iPWM1 iPWM2 = zewnętrzna regulacja za pomocą sygnału iPWM2
12	Pozycja modułu regulacji na godzinie 12
I	Opakowanie jednostkowe

Dane techniczne

Napięcie zasilania	1 ~ 230 V + 10 %/-15 %, 50/60 Hz
Stopień ochrony	IP X4D
Współczynnik sprawności energetycznej EEI	Patrz tabliczka znamionowa (6)
Temperatura przetwarzanej cieczy przy maks. temperaturze otoczenia +40°C	Od -20°C do +95°C (ogrzewanie/GT) Od -10°C do +110°C (ST)
Temperaturze otoczenia +25°C	Od 0°C do +70°C
Maks. ciśnienie robocze	10 barów (1000 kPa)
Minimalne ciśnienie na doły przy +95°C/+110°C	0,5 bara / 1,0 bar (50 kPa / 100 kPa)

Lampki kontrolne (LED)



- Sygnalizacja
 - W normalnym trybie pracy dioda LED świeci w kolorze zielonym
 - Dioda LED świeci/miga po wystąpieniu usterki (patrz rozdział 10.1)



- Wyświetlanie wybranego rodzaju regulacji $\Delta p-v$, $\Delta p-c$ i stała prędkość obrotowa



- Wskazanie wybranej charakterystyki pompy (I, II, III) w zakresie rodzaju regulacji



- Kombinacje sygnalizacji świetlnej LED podczas funkcji odpowietrzania, ręcznego restartu i blokady klawiszy



Przycisk obsługowy



Naciśnięcie

- Wybór rodzaju regulacji
- Wybór charakterystyki pompy (I, II, III) w zakresie rodzaju regulacji



Naciśnięcie i przytrzymanie

- Włączenie funkcji odpowietrzania (nacisnąć i przytrzymać przez 3 sekundy)
- Aktywowanie ponownego uruchomienia ręcznego (nacisnąć i przytrzymać przez 5 sekund)
- Zablokowanie/odblokowanie przycisków (nacisnąć i przytrzymać przez 8 sekund)

3.1 Rodzaje regulacji i funkcje

Zmienna różnica ciśnienia $\Delta p-v$ (I, II, III)

Zalecane w przypadku dwururowych systemów grzewczych z grzejnikami do redukcji hałasu przepływu w zaworach termostatycznych.

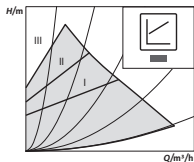

Przy spadającym przepływie obrotowym pompa redukuje wysokość podnoszenia w rurociągach do potowy.

Oszczędność energii elektrycznej przez dostosowanie wysokości podnoszenia do zapotrzebowania na wielkość przepływu obrotowego i do mniejszych prędkości przepływu.

Wstępnie zdefiniowane charakterystyki pompy (I, II, III) do wyboru.

Staća różnica ciśnienia $\Delta p-c$ (I, II, III)

Zalecane w przypadku ogrzewania podłogowego lub rurociągów o dużych rozmiarach oraz wszystkich zastosowań bez zmiennej charakterystyki sieci rur (np. pompy ładujące zasobniki) oraz w przypadku jednorurowych systemów grzewczych z grzejnikami.

Rodzaj regulacji utrzymuje ustawioną wysokość podnoszenia na stałym poziomie niezależnie od tłoczonego przepływu obrotowego.

Wstępnie zdefiniowane charakterystyki pompy (I, II, III) do wyboru.

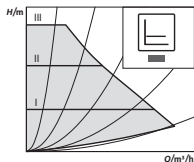

Staća prędkość obrotowa (I, II, III)

Zalecenie w przypadku instalacji z niezmiennym oporem wymagających stałego przepływu obrotowego.

Pompa pracuje w trzech zadanych stopniach prędkości stałej (I, II, III).

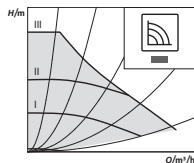

NOTYFIKACJA

Ustawienie fabryczne:

Staća prędkość obrotowa, charakterystyka III

Zewnętrzny rodzaj regulacji za pomocą sygnału iPWM

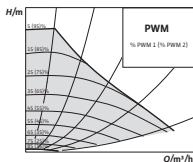

Wymagane do rodzaju regulacji porównanie wartości rzeczywistej z wartością zadaną realizowane jest przez regulator zewnętrzny.

Do pompy przesyłany jest sygnał PWM (modulacja szerokości impulsów), będący wielkością nastawczą.

Urządzenie generujące sygnał PWM przekazuje do pompy okresową sekwencję impulsów (współczynnik wypełnienia) zgodnie z normą DIN IEC 60469-1.

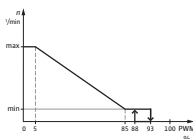

Tryb iPWM 1 (zastosowanie w instalacjach grzewczych):

W trybie iPWM 1 prędkość obrotowa pompy jest regulowana w zależności od sygnału wejściowego PWM.

Reakcja w razie przzerwania kabla:

Jeśli kabel sygnałowy zostanie odłączony od pompy, np. z powodu przzerwania, pompa przyspiesza do maksymalnej prędkości obrotowej.

Wejście sygnałowe PWM [%]

- < 5: Pompa pracuje z maksymalną prędkością obrotową
- 5–85: Prędkość obrotowa pompy zmniejsza się liniowo z n_{\max} do n_{\min}
- 85–93: Pompa pracuje z minimalną prędkością obrotową (praca)
- 85–88: Pompa pracuje z minimalną prędkością obrotową (rozruch)
- 93–100: Pompa zatrzymuje się (stan gotowości)

Tryb iPWM 2:

W trybie iPWM 2 prędkość obrotowa pompy jest regulowana w zależności od sygnału wejściowego PWM.

Reakcja w razie przzerwania kabla:

Jeśli kabel sygnałowy zostanie odłączony od pompy, np. z powodu przzerwania, pompa zatrzymuje się.

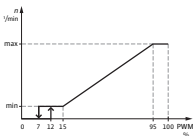

Wejście sygnałowe PWM [%]

- 0–7: Pompa zatrzymuje się (stan gotowości)
- 7–15: Pompa pracuje z minimalną prędkością obrotową (praca)
- 12–15: Pompa pracuje z minimalną prędkością obrotową (rozruch)
- 15–95: Prędkość obrotowa pompy zwiększa się liniowo z n_{\min} do n_{\max}
- > 95: Pompa pracuje z maksymalną prędkością obrotową

Odpowietrzanie *Funkcja odpowietrzania* jest aktywowana naciśnięciem i przytrzymaniem (3 sekundy) przycisku obsługi i powoduje automatyczne odpowietrzenie pompy. Za pomocą tej funkcji nie jest odpowietrzany system grzewczy.

Ponowne uruchomienie ręczne Ręczne *ponowne uruchomienie* wyzwalane jest naciśnięciem i przytrzymaniem (5 sekund) przycisku obsługi i powoduje odblokowanie pompy w razie potrzeby (np. po stanie czuwania w czasie letnim).

Zablokowanie/odblokowanie przycisku *Blokada klawiszy* jest aktywowana naciśnięciem i przytrzymaniem (8 sekund) przycisku obsługi i powoduje zablokowanie ustawień pompy. Chroni ona przed niezamierzoną lub nieuprawnioną zmianą ustawień pompy.

Aktywowanie ustawienia fabrycznego *Ustawienie fabryczne* jest włączane przez naciśnięcie i przytrzymanie przycisku obsługi przy jednoczesnym wyłączeniu pompy. Przy ponownym włączeniu pompa pracuje z ustawieniem fabrycznym (stan po dostarczeniu).

4 Zakres zastosowania zgodnego z przeznaczeniem

Pompy obiegowe o najwyższej sprawności typoszeregu Wilo-Para przeznaczone są wyłącznie do przetłaczania mediów w wodnych instalacjach grzewczych oraz podobnych instalacjach o stale zmieniającym się przepływie.

Dopuszczalne media:

- Woda grzewcza wg VDI 2035 (CH: SWKI BT 102-01).
- Mieszanki woda-glikol* o maks. zawartości glikolu wyn. 50 %.

* Glikol charakteryzuje się większą lepkością niż woda. Podczas domieszki glikolu należy skorygować wydajność pompy odpowiednio do większej lepkości, zależnie od procentowego stosunku składników mieszanki.



NOTYFIKACJA

Wprowadzać do instalacji wyłącznie gotowe do użycia mieszanki. Nie stosować pompy do mieszania przetłaczanego medium w instalacji.

Użytkowanie zgodne z przeznaczeniem to także przestrzeganie zaleceń niniejszej instrukcji oraz danych i oznaczeń na pompie.

Nieprawidłowe użycie

Każde inne użycie uważane jest za nieprawidłowe i skutkuje utratą praw do jakichkolwiek roszczeń z tytułu odpowiedzialności za produkt.



OSTRZEŻENIE!

Niebezpieczeństwo odniesienia obrażeń albo szkód materialnych w związku z nieprawidłowym użyciem!

- Nigdy nie stosować innych mediów.
- Nigdy nie zlecać pracy nieuprawnionym osobom.
- Nigdy nie przekraczać podanych granic zastosowania.
- Nigdy nie modyfikować urządzenia na własną rękę.
- Stosować wyłącznie oryginalne wyposażenie dodatkowe.
- Podczas pracy nigdy nie korzystać ze sterowania impulsowego.

5 Transport i magazynowanie

Zakres dostawy

- Pompa obiegowa o najwyższej sprawności
- Instrukcja montażu i obsługi

Wyposażenie dodatkowe

Wyposażenie dodatkowe należy zamawiać oddzielnie, szczegółowa lista i opis patrz katalog.

Dostępne jest następujące wyposażenie dodatkowe:

- Kabel przyłącza sieciowego
- Przewód sygnałowy iPWM/LIN
- Pokrywy izolacji termicznej
- Cooling Shell

Kontrola transportu

Po otrzymaniu dostawy niezwłocznie sprawdzić jej kompletność oraz ewentualne uszkodzenia transportowe, w razie potrzeby natychmiast reklamować.

Warunki transportu i magazynowania

Chronić przed wilgocią, mrozem i obciążeniami mechanicznymi.

Dopuszczalny zakres temperatury: od -40°C do $+85^{\circ}\text{C}$ (przez maks. 3 miesiące)

6 Instalacja i podłączenie elektryczne

6.1 Montaż

Montaż może być wykonywany wyłącznie przez wykwalifikowanego Instalatora.



OSTRZEŻENIE!

Niebezpieczeństwo poparzenia wskutek rozgrzanych powierzchni!

Korpus pompy (1) silnik pompy bezdławnicowej (2) mogą się znacznie nagrzać i w razie dotknięcia spowodować oparzenia.

- Podczas pracy można dotykać tylko modułu regulacyjnego (5).
- Przed rozpoczęciem wszelkich prac schłodzić pompę.



OSTRZEŻENIE!

Niebezpieczeństwo poparzenia wskutek rozgrzanych powierzchni!

Gorące media mogą spowodować oparzenia. Przed montażem lub demontażem pompy lub podczas odkręcania śrub na korpusie (4) przestrzegać następujących wskazówek:

- Najpierw obniżyć temperaturę w całej instalacji grzewczej.
- Zamknąć zawory odcinające i opróżnić instalację grzewczą.

Przygotowanie Instalacja wewnątrz budynku:

- Zainstalować pompę w suchym, dobrze wentylowanym pomieszczeniu zabezpieczonym przed mrozem.

Instalacja na zewnątrz budynku (ustawienie na zewnątrz):

- Zainstalować pompę w studziencie z pokrywą lub w szafie/korpusie chroniącym przed warunkami atmosferycznymi.
- Unikać bezpośredniego nasłonecznienia pompy.
- Zabezpieczyć pompę przed deszczem.
- Zapewnić stałą wentylację silnika i elektroniki, aby zapobiec przegrzaniu.
- Zachować dopuszczalne minimalne i maksymalne temperatury przetłaczanych cieczy i otoczenia.
- Wybrać możliwie łatwo dostępne miejsce montażu.
- Przestrzegać dozwolonego położenia montażowego pompy (Fig. 2).

PRZESTROGA!

Nieprawidłowe położenie montażowe może spowodować uszkodzenie pompy.

- Miejsce montażu wybrać odpowiednio do dozwolonego położenia montażowego (Fig. 2).
- Silnik musi być zawsze ustawiony poziomo.
- Przyłącze elektryczne nigdy nie może być skierowane do góry.

-
- Przed i za pompą zamontować armaturę odcinającą, aby ułatwić wymianę pompy.

PRZESTROGA!

Wyciekająca woda może uszkodzić moduł regulacyjny.

- Ustawić górną armaturę odcinającą w taki sposób, aby wyciekająca woda nie kapała na moduł regulacyjny (5).
 - Jeżeli moduł regulacji zostanie spryskany cieczą, należy osuszyć powierzchnię.
-

- Górną armaturę odcinającą ustawić z boku.
- W przypadku montażu pomp na zasilaniu instalacji otwartych wznosząca rura bezpieczeństwa powinna być podłączona przed pompą (EN 12828).
- Zakończyć wszystkie prace spawalnicze i lutownicze.
- Przepłukać instalację rurową.
- Nie używać pompy do przepłukiwania rurociągu.

Montaż pompy

Przy montażu należy przestrzegać następujących punktów:

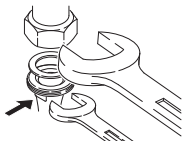
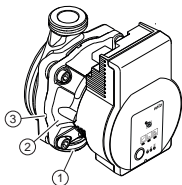

- Przestrzegać kierunku wskazywanego przez strzałkę na korpusie pompy (1).
- Montować bez mechanicznych naprężeń, z silnikiem pompy bezdławnicowej (2) ustawionym poziomo.
- Założyć uszczelki na przyłącza gwintowane.
- Przykręcić złączki gwintowane.
- Zabezpieczyć pompę kluczem płaskim przed przekręceniem i przykręcić szczelnie do rurociągu.
- Ewentualnie założyć ponownie pokrywę izolacji termicznej.

PRZESTROGA!

Niewystarczające odprowadzanie ciepła i kondensatu mogą uszkodzić moduł regulacyjny i silnik pompy bezdławnicowej.

- Nie izolować termicznie silnika pompy bezdławnicowej (2).
- Pozostawić otwarte wszystkie otwory do odprowadzania kondensatu (3).



OSTRZEŻENIE!

Zagrożenie życia na skutek występowania pola magnetycznego!

Zagrożenie życia dla osób z wszczepionymi implantami medycznymi w związku z wbudowanym w pompę magnesem trwałym.

- Nigdy nie demontować silnika.

6.2 Podłączenie elektryczne

Podłączenia elektrycznego może dokonać wyłącznie wykwalifikowany elektryk.



NIEBEZPIECZEŃSTWO!

Zagrożenie życia związane z napięciem elektrycznym!

W razie dotknięcia części przewodzących prąd występuje bezpośrednie zagrożenie życia.

- Przed rozpoczęciem wszelkich prac należy odłączyć te urządzenia od zasilania elektrycznego i zabezpieczyć przed ponownym włączeniem.
- Nigdy nie otwierać modułu regulacyjnego (5) i nie usuwać elementów obsługi.

PRZESTROGA!

Taktowane napięcie zasilania może spowodować uszkodzenie elementów elektronicznych.

- Podczas pracy pompy nigdy nie korzystać ze sterowania impulsowego.
 - W przypadku zastosowań, w których nie jest jasne, czy pompa pracuje z wykorzystaniem taktowanego napięcia, producent urządzeń regulacyjnych musi potwierdzić, że pompa zasilana będzie sinusoidalnym napięciem przemiennym.
 - Włączanie/wyłączanie pompy za pośrednictwem triaków/przełączników półprzewodnikowych należy sprawdzić w każdym przypadku osobno.
-

Przygotowanie

- Rodzaj prądu i napięcie zasilania muszą być zgodne z danymi na tabliczce znamionowej (6).
- Maksymalne zabezpieczenie wstępne: 10 A, zwłoczne.
- Pompa może być zasilana wyłącznie sinusoidalnym napięciem przemiennym.

- Uwzględnić częstotliwość załączania:
 - Włączanie/wyłączanie za pośrednictwem napięcia zasilania $\leq 100/24$ h.
 - $\leq 20/h$ przy częstotliwości łążeń wynoszącej 1 min pomiędzy włączeniem/wyłączeniem za pośrednictwem napięcia zasilania.
- Podłączenie elektryczne należy wykonywać przy pomocy stałego przewodu przyłączeniowego wyposażonego w złącze wtykowe lub przetłącznik do wszystkich biegunów o szerokości rozwarcia styków min. 3 mm (VDE 0700/część 1).
- Do ochrony przed wyciekającą wodą oraz do zabezpieczenia przed wyrwaniem przewodu z dławika należy stosować przewód przyłączeniowy o odpowiedniej średnicy zewnętrznej (np. H05VV-F3G1,5).
- W przypadku temperatury przetłaczanej cieczy przekraczającej 90°C stosować przewód przyłączeniowy odporny na wysoką temperaturę.
- Upewnić się, że przewód przyłączeniowy nie styka się ani z rurociągiem, ani z pompą.

Przyłącze przewodu sieciowego

Zamontować przewód przyłącza sieciowego (Fig. 3):

1. Standardowo: 3-żyłowy kabel w obtrysku z końcówkami wtykowymi z mosiądzu
2. Opcjonalnie: przewód sieciowy z 3-stykowym wtykiem przyłączeniowym
3. Opcjonalnie: przewód z Wilo-Konektor (Fig. 3, poz. b)

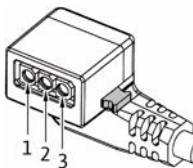

- Przeznaczenie przewodów:
 - 1 żółty/zielony: PE (⊕)
 - 2 niebieskie: N
 - 3 brązowe: L
- Nacisnąć przycisk blokujący 3-stykowy wtyk pompy i podłączyć wtyczkę do przyłącza (12) modułu regulacji, aż do zablokowania (Fig. 4).

**Podłączenie
Wilo-Konektor**

Montaż wtyczki Wilo-Konektor

- Odłączyć przewód przyłączeniowy od zasilania elektrycznego.
- Przestrzegać przyporządkowania zacisków (⊖ (PE), N, L).
- Podłączyć i zamontować Wilo-Konektor (Fig. 5a do 5e).

Podłączanie pompy

- Uziemić pompę.
- Podłączyć Wilo-Konektor do kabla zasilającego aż do zablokowania (Fig. 5f).

Demontaż wtyczki Wilo-Konektor

- Odłączyć przewód przyłączeniowy od zasilania elektrycznego.
- Odkręcić Wilo-Konektor za pomocą odpowiedniego śrubokrętu (Fig. 6).

**Przyłącze do
istniejącego
urządzenia**

W razie wymiany możliwe jest podłączenie pompy bezpośrednio do istniejącego kabla pompy z 3-biegunową wtyczką (np. Molex) (Fig. 3, poz. a).

- Odłączyć przewód przyłączeniowy od zasilania elektrycznego.
- Wcisnąć przycisk blokujący montowanej wtyczki w dół i zdjąć wtyk z modułu regulacji.
- Przestrzegać przyporządkowania zacisków (PE, N, L).
- Podłączyć istniejącą wtyczkę urządzenia do przyłącza wtykowego (12) modułu regulacji.

Przyłącze iPWM/LIN

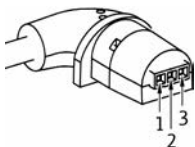

Podłączenie przewodu sygnałowego iPWM/LIN (wyposażenie dodatkowe)

- Podłączyć wtyczkę przewodu sygnałowego do przyłącza iPWM/LIN (11), wtyk musi zostać zablokowany.

iPWM:

- Przeznaczenie przewodów:
 - 1 brązowy: wejście PWM (z regulatora)
 - 2 niebieskie lub szare: masa sygnałowa (GND)
 - 3 czarne: wyjście PWM (z pompy)
- Właściwości sygnału:
 - Częstotliwość sygnału: 100 Hz – 5000 Hz (1000 Hz nominalna)
 - Amplituda sygnału: Min. 3,6 V dla 3 mA do 24 V dla 7,5 mA, absorbowane przez interfejs pompy.
 - Polaryzacja sygnału: Tak

LIN:

- Przeznaczenie przewodów:
 - 1 brązowy: od 12 V DC do 24 V DC (+/-10%)
 - 2 niebieskie lub szare: masa sygnałowa (GND)
 - 3 czarne: dane magistrali LIN
- Właściwości sygnału:
 - prędkość magistrali: 19 200 bitów/s

PRZESTROGA!

Podłączenie napięcia zasilania (230 V AC) do styków komunikacyjnych (iPWM/LIN) powoduje zniszczenie produktu.

- Maksymalne napięcie na wejściu PWM wynosi 24 V taktowanego napięcia wejściowego.
-

7 Uruchomienie

Uruchomienia może dokonać wyłącznie wykwalifikowany instalator.

7.1 Odpowietrzanie

- Instalację należy odpowiednio napełnić i odpowietrzyć.

Jeśli pompa nie odpowietrza się samoczynnie:

- Włączyć funkcję odpowietrzania przyciskiem obsługowym, nacisnąć i przytrzymać przez 3 sekundy, następnie zwolnić.

➔ Funkcja odpowietrzania pompy włącza się, jest wykonywana przez 10 minut.

➔ Dolne i górne rzędy diod LED migają naprzemiennie co 1 sekundę.

- Aby anulować, nacisnąć i przytrzymać przycisk obsługi przez 3 sekundy.



NOTYFIKACJA

Po odpowietrzeniu na wskaźniku LED wyświetlone zostaną ustawione uprzednio wartości pompy.

7.2 Ustawienie rodzaju regulacji

Wybór rodzaju regulacji









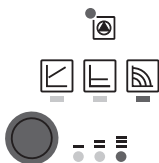

Wybór diod LED rodzajów regulacji i przynależnych charakterystyk pompy odbywa się zgodnie z ruchem wskazówek zegara.

- Nacisnąć krótko (ok. 1 sekundę) przycisk obsługi.

➔ Diody LED pokazują ustawione w danym momencie rodzaj regulacji i charakterystykę pompy.

Prezentacja możliwych ustawień (na przykład: stała prędkość obrotowa / charakterystyka pompy III):



	Wyświetlacz LED	Rodzaj regulacji	Charakterystyka pompy
1.		Stała prędkość obrotowa	II
2.		Stała prędkość obrotowa	I
3.		Zmienna różnica ciśnień $\Delta p-v$	III
4.		Zmienna różnica ciśnień $\Delta p-v$	II
5.		Zmienna różnica ciśnień $\Delta p-v$	I
6.		Stała różnica ciśnień $\Delta p-c$	III
7.		Stała różnica ciśnień $\Delta p-c$	II
8.		Stała różnica ciśnień $\Delta p-c$	I
9.		Stała prędkość obrotowa	III

- Po 9-tym naciśnięciu przycisku zostaje osiągnięte ustawienie podstawowe (stała prędkość obrotowa / charakterystyka pompy III).

Zablokowanie/ odblokowanie przycisku



- Włączyć blokadę klawiszy przyciskiem obsługowym, nacisnąć i przytrzymać przez 8 sekund, aż diody LED wybranego ustawienia zamigają krótko, następnie zwolnić.
- ↳ Diody LED migają stale co 1 sekundę.
- ↳ Blokada klawiszy jest włączona, nie można zmieniać ustawień pompy.
- Wyłączenie blokady klawiszy odbywa się w ten sam sposób, jak jej włączenie.



NOTYFIKACJA

Po zaniku zasilania elektrycznego wszystkie ustawienia i wskazania pozostają zapamiętane.

Aktywowanie ustawienia fabrycznego

Uaktywnić ustawienie fabryczne przez naciśnięcie i przytrzymanie przycisku obsługi przy jednoczesnym wyłączeniu pompy.

- Nacisnąć i przytrzymać przycisk obsługi przez co najmniej 4 sekundy.
- ↳ Wszystkie diody LED migają przez 1 sekundę.
- ↳ Diody LED ostatniego ustawienia migają przez 1 sekundę.

Przy ponownym włączeniu pompa pracuje z ustawieniem fabrycznym (stan po dostarczeniu).

8 Unieruchomienie

Zatrzymanie pompy

W razie uszkodzenia przewodu przyłączeniowego lub innego komponentu elektrycznego należy niezwłocznie zatrzymać pompę.

- Odłączyć pompę od zasilania elektrycznego.
- Skontaktować się z obsługą Klienta Wilo lub wykwalifikowanym Instalatorem.

9 Konserwacja

- Czyszczenie**
- Usuwać regularnie ostrożnie zabrudzenia z pompy suchą szmatką do kurzu.
 - Nigdy nie używać płynów ani żrących środków czyszczących.

10 Usterki, przyczyny usterek i ich usuwanie

Usuwanie usterek powierzać wyłącznie wykwalifikowanym rzemieślnikom, a prace na przyłączy elektrycznym wyłącznie wykwalifikowanym elektrykom.

Usterki	Przyczyny	Usuwanie
Pompa nie pracuje mimo włączonego zasilania	Uszkodzony bezpiecznik elektryczny	Sprawdzić bezpieczniki
	Brak napięcia w pompie	Usunąć przyczynę przerwy w zasilaniu
Pompa wydaje odgłosy	Kawitacja na skutek niewystarczającego ciśnienia na ssaniu	Podnieść ciśnienie systemowe w dozwolonym zakresie
		Sprawdzić ustawienie wysokości podnoszenia lub ustawić mniejszą wysokość
Budynek nie jest ogrzewany	Zbyt niska moc cieplna powierzchni grzewczych	Zwiększyć wartość zadaną
		Ustawić rodzaj regulacji na $\Delta p-c$ zamiast $\Delta p-v$

10.1 Sygnalizacja awarii

- Dioda informująca o usterkach wskazuje usterkę.
- Pompa wyłącza się (w zależności od usterki), wykonuje cyklicznie próby ponownego uruchomienia.

LED	Usterki	Przyczyny	Usuwanie
Świeci się na czerwono	Blokada	Zablokowany wirnik	Wykonać ręcznie ponowne uruchomienie lub wezwać serwis techniczny
	Styki/uzwojenie	Uszkodzone uzwojenie	
Pulsuje światłem czerwonym	Zbyt niskie napięcie/przebiecie	Zbyt niskie/wysokie zasilanie elektryczne po stronie sieci	Sprawdzić napięcie zasilania i warunki eksploatacji, wezwać obsługę Klienta
	Zbyt wysoka temperatura modułu	Zbyt wysoka temperatura wewnątrz modułu	
	Zwarcie	Zbyt wysokie natężenie prądu silnika	
Miga na czerwono/zielono	Zasilanie z generatora	Przez część hydrauliczną pompy przepływa woda, w pompie brak jest jednak napięcia zasilania	Sprawdzić napięcie zasilania, ilość wody, ciśnienie wody i warunki otoczenia
	Praca na sucho	Powietrze w pompie	
	Przeciążenie	Silnik działa z trudem. Pompa pracuje poza specyfikacją (np. zbyt wysoka temperatura modułu). Prędkość obrotowa jest niższa od normalnego trybu pracy	

Ponowne uruchomienie ręczne



- Pompa próbuje wykonać automatyczne ponowne uruchomienie w momencie wykrycia blokady.

Jeżeli pompa nie uruchomi się automatycznie:

- Należy aktywować ponowne uruchomienie ręczne przyciskiem obsługi, nacisnąć i przytrzymać przycisk przez 5 sekund, następnie zwolnić.
- ↳ Funkcja restartu włącza się i jest wykonywana przez maks. 10 minut.
- ↳ Diody LED świecą jedna po drugiej w kierunku zgodnym z ruchem wskazówek zegara.
- Aby anulować, nacisnąć przycisk obsługi i przytrzymać go przez 5 sekund.



NOTYFIKACJA

Po wykonanym ponownym uruchomieniu na wskaźniku LED wyświetlone zostaną ustawione uprzednio wartości pompy.

Jeśli nie można usunąć danej usterki, należy skontaktować się z wykwalifikowanym Instalatorem lub serwisem technicznym Wilo.

11 Utylizacja

Informacje dotyczące gromadzenia zużytego sprzętu elektrycznego i elektronicznego

Przepisowa utylizacja i prawidłowy recykling tego produktu umożliwiają uniknięcie szkody dla środowiska i zagrożenia dla zdrowia ludzi.



NOTYFIKACJA

Zakaz utylizacji z odpadami komunalnymi!

W obrębie Unii Europejskiej na produktach, opakowaniach lub dołączonych dokumentach może być umieszczony niniejszy symbol.

Oznacza to, że danego sprzętu elektrycznego i elektronicznego nie wolno utylizować z odpadami komunalnymi.

W celu przepisowego przetworzenia, recyklingu i utylizacji danego zużytego sprzętu postępować zgodnie z poniższymi zaleceniami:

- Takie sprzęty oddawać wyłącznie w wyznaczonym i certyfikowanym punkcie zbiórki.
- Przestrzegać miejscowych przepisów!

W gminie, w punkcie utylizacji odpadów lub u sprzedawcy, u którego zakupiono sprzęt, uzyskać informacje odnośnie do przepisowej utylizacji. Szczegółowe informacje o recyklingu na www.wilo-recycling.com.

**EU/EG KONFORMITÄTSERKÄRUNG
DECLARATION DE CONFORMITE UE/CE
EU/EC DECLARATION OF CONFORMITY**

Als Hersteller erklären wir unter unserer alleinigen Verantwortung, daß die Nassläufer-Umwälzpumpen der Baureihen,
Nous, fabricant, déclarons sous notre seule responsabilité que les types de circulateurs des séries,
We, the manufacturer, declare under our sole responsibility that these glandless circulating pump types of the
series,

Para AB*/4-20/*
Para AB*/6-43/*
Para AB*/7-50/*
Para AB*/8-75/*

(Die Seriennummer ist auf dem Typenschild des Produktes angegeben / Le numéro de série est inscrit sur la plaque signalétique du produit / The serial number is marked on the product site plate)

in der gelieferten Ausführung folgenden einschlägigen Bestimmungen entsprechen:
dans leur état de livraison sont conformes aux dispositions des directives suivantes :
In their delivered state comply with the following relevant directives:

- _ Niederspannungsrichtlinie 2014/35/EU**
- _ Basse tension 2014/35/UE**
- _ Low voltage 2014/35/EU**

- _ Elektromagnetische Verträglichkeit - Richtlinie 2014/30/EU**
- _ Compatibilité électromagnétique 2014/30/UE**
- _ Electromagnetic compatibility 2014/30/EU**

- _ Energieverbrauchsrelevanter Produkte - Richtlinie 2009/125/EG**
- _ Produits liés à l'énergie 2009/125/CE**
- _ Energy-related products 2009/125/EC**

*Nach den Ökodesign-Anforderungen der Verordnung 641/2009 für Nassläufer-Umwälzpumpen, die durch die Verordnung 622/2012 geändert wird
suivant les exigences d'éco-conception du règlement 641/2009 pour les circulateurs, amendé par le règlement 622/2012*

This applies according to eco-design requirements of the regulation 641/2009 for glandless circulators amended by the regulation 622/2012

und entsprechender nationaler Gesetzgebung,
et aux législations nationales les transposant,
and with the relevant national legislation,

sowie auch den Bestimmungen zu folgenden harmonisierten europäischen Normen:
sont également conformes aux dispositions des normes européennes harmonisées suivantes :
comply also with the following relevant harmonized European standards:

EN 60335-2-51

EN 16297-1
EN 16297-3

EN 61000-6-1:2007
EN 61000-6-2:2005

EN 61000-6-3+A1:2011
EN 61000-6-4+A1:2011

Aubigny-sur-Nère, 11/10/2017

S.BORDIER
Quality Manager

N°4224933.01 (CE-A-S n°4530300)

wilo

WILO INTEC
50 Av. Eugène CASELLA
18700 AUBIGNY SUR NERE
France

<p align="center">(BG) - Български език ДЕКЛАРАЦИЯ ЗА СЪОТСТВИЕ ЕС/ЕО</p> <p>WILO SE декларира, че продуктите посочени в настоящата декларация съответстват на разпоредбите на следните европейски директиви и приелите ги национални законодателства:</p> <p>Ниско Напрежение 2014/35/ЕС; Електромагнитна съвместимост 2014/30/ЕС; Продукти, свързани с енергопотреблението 2009/125/ЕО</p> <p>както и на хармонизираните европейски стандарти, упоменати на преднишната страница.</p>	<p align="center">(CS) - Čeština EU/ES PROHLÁŠENÍ O SHODĚ</p> <p>WILO SE prohlašuje, že výrobky uvedené v tomto prohlášení odpovídají ustanovením níže uvedených evropských směrnic a národním právním předpisům, které je přijímají:</p> <p>Nízké Napětí 2014/35/EU; Elektromagnetická Kompatibilita 2014/30/EU; Výrobků spojených se spotřebou energie 2009/125/ES</p> <p>a rovněž splňují požadavky harmonizovaných evropských norem uvedených na předcházející stránce.</p>
<p align="center">(DA) - Dansk EU/EF-OVERSTEMMELSEERKLÆRING</p> <p>WILO SE erklærer, at produkterne, som beskrives i denne erklæring, er i overensstemmelse med bestemmelserne i følgende europæiske direktiver, samt de nationale lovgivninger, der gennemfører dem:</p> <p>Lavspændings 2014/35/EU; Elektromagnetisk Kompatibilitet 2014/30/EU; Energirelaterede produkter 2009/125/EF</p> <p>De er ligeledes i overensstemmelse med de harmoniserede europæiske standarder, der er anført på forrige side.</p>	<p align="center">(EL) - Ελληνικά ΔΗΛΩΣΗ ΣΥΜΜΟΡΦΩΣΗΣ ΕΕ/ΕΚ</p> <p>WILO SE δηλώνει ότι τα προϊόντα που ορίζονται στην παρούσα ευρωπαϊκή δήλωση είναι σύμφωνα με τις διατάξεις των παρακάτω οδηγιών και τις εθνικές νομοθεσίες στις οποίες έχει μεταφερθεί:</p> <p>Χαμηλή Τάση 2014/35/ΕΕ; Ηλεκτρομαγνητική συμβατότητα 2014/30/ΕΕ; Συνδεδεμένα με την ενέργεια προϊόντα 2009/125/ΕΚ</p> <p>και επίσης με τα εθνικά εναρμονισμένα ευρωπαϊκά πρότυπα που αναφέρονται στην προηγούμενη σελίδα.</p>
<p align="center">(ES) - Español DECLARACIÓN DE CONFORMIDAD UE/CE</p> <p>WILO SE declara que los productos citados en la presente declaración están conformes con las disposiciones de las siguientes directivas europeas y con las legislaciones nacionales que les son aplicables:</p> <p>Baja Tensión 2014/35/UE; Compatibilidad Electromagnética 2014/30/UE; Productos relacionados con la energía 2009/125/CE</p> <p>Y igualmente están conformes con las disposiciones de las normas europeas armonizadas citadas en la página anterior.</p>	<p align="center">(ET) - Eesti keel EL/Ü VASTAVUSDEKLARATSIOONI</p> <p>WILO SE kinnitab, et selles vastavustunnistuses kirjeldatud tooted on kooskõlas alljärgnevate Euroopa direktiivide sätesteta ning riiklike seadusandlustega, mis nimetatud direktiivide üle on võtnud:</p> <p>Madalpingeseadmed 2014/35/EL; Elektromagnetilist ühilduvust 2014/30/EL; Energiatõuga seotud tooted 2009/125/EL</p> <p>Samuti on tooted kooskõlas eelmisel leheküljel ära toodud harmoniseeritud Euroopa standarditega.</p>
<p align="center">(FI) - Suomen kieli EU/EY-VAATIMUSTENMUKAISUUSVAKUUTUS</p> <p>WILO SE vakuuttaa, että tässä vakuutuksessa kuvutut tuotteet ovat seuraavien eurooppalaisten direktiivien määräysten sekä niihin sovellettävien kansallisten lakiasetusten mukaisia:</p> <p>Matala Jännite 2014/35/EU; Sähkömagneettinen Yhteensopivuus 2014/30/EU; Energiaan liittyvien tuotteiden 2009/125/EY</p> <p>Lisäksi ne ovat seuraavien edellisellä sivulla mainittujen yhdenmukaistettujen eurooppalaisten normien mukaisia.</p>	<p align="center">(GA) - Gaeilge AE/EC DEARBHŪ COMHLÍONTA</p> <p>WILO SE ndearbhalonn an cur síos ar na táirgí atá i réiteas seo, siad i gcomhréir leis na forálacha atá sna treochra seo a leanas na hEorpa agus leis na dlíthe náisiúnta is infheidhme orthu:</p> <p>Isealvoltais a bhaineann le táirgí 2009/125/EA; Fuinneamh a bhaineann le táirgí 2014/35/EA</p> <p>Agus siad i gcomhréir le forálacha na caighdeán chomhchuibhithe na hEorpa dá dtagraílrear sa leathanach roimhe seo.</p>
<p align="center">(HR) - Hrvatski EU/EZ IZJAVA O SUKLADNOSTI</p> <p>WILO SE izjavljuje da su proizvodi navedeni u ovoj izjavi u skladu sa sljedećim prihvaćenim europskim direktivama i nacionalnim zakonima:</p> <p>Smjernica o niskom naponu 2014/35/EU; Elektromagnetna kompatibilnost - smjernica 2014/30/EU; Smjernica za proizvode relevantne u pogledu potrošnje energije 2009/125/EZ</p> <p>I usklađenim europskim normama navedenim na prethodnoj stranici.</p>	<p align="center">(HU) - Magyar EU/EK-MEGFELELŐSÉGI NYILATKOZAT</p> <p>WILO SE kijelenti, hogy a jelen megfélelőiségi nyilatkozatban megjelölt termékek megfelelnek a következő európai irányelvek előírásainak, valamint azok nemzeti jogrendbe átültetett rendelkezésének:</p> <p>Alacsony Feszültségű 2014/35/EU; Elektromágneses összeférhetőségre 2014/30/EU; Energiaíval kapcsolatos termékek 2009/125/EK</p> <p>valamint az előző oldalon szereplő, harmonizált európai szabványoknak.</p>
<p align="center">(IT) - Italiano DICHIARAZIONE DI CONFORMITÀ UE/CE</p> <p>WILO SE dichiara che i prodotti descritti nella presente dichiarazione sono conformi alle disposizioni delle seguenti direttive europee nonché alle legislazioni nazionali che le traspongono:</p> <p>Bassa Tensione 2014/35/UE; Compatibilità Elettromagnetica 2014/30/UE; Prodotti connessi all'energia 2009/125/CE</p> <p>E sono pure conformi alle disposizioni delle norme europee armonizzate citate a pagina precedente.</p>	<p align="center">(LT) - Lietuvių kalba ES/EB ATITIKTIS DEKLARACIJA</p> <p>WILO SE pareiškia, kad šioje deklaracijoje nurodyti gaminiai atitinka šių Europos direktyvų ir jas perkėliamųjų nacionaliųjų įstatymų nuostatas:</p> <p>Žema įtampa 2014/35/ES; Elektromagnetinis Suderinamumas 2014/30/ES; Energija susijusiems gaminiams 2009/125/EB</p> <p>ir taip pat harmonizuotas Europos normas, kurios buvo cituotos ankstesniame puslapyje.</p>
<p align="center">(LV) - Latviešu valoda ES/EK ATBILSTĪBAS DEKLARĀCIJA</p> <p>WILO SE deklarē, ka izstrādājumi, kas ir nosaukti šajā deklarācijā, atbilst šeit uzskaitīto Eiropas direktīvu nosacījumiem, kā arī atsevišķu valstu likumiem, kuros tie ir ietverti:</p> <p>Zemsprieguma 2014/35/ES; Elektromagnētiskās Saderības 2014/30/ES; Enerģiju saistītoem ražojumiem 2009/125/EK</p> <p>un saskaptopajiem Eiropas standartiem, kas minēti iepriekšējā lappusē.</p>	<p align="center">(MT) - Malti DIKJARAZZJONI TA' KONFORMITÀ UE/KE</p> <p>WILO SE jiddeklara li i-prodotti speċifikati f'din id-dikjarazzjoni huma konformi mad-direttivi Ewropej li jsegwu u mal-legislazzjonijiet nazzjonali li japplikawhom:</p> <p>Vultaġġ Baxxi 2014/35/EU; Kompatibilità Eletromanjetika 2014/30/EU; Prodotti relativi mal-enerġija 2009/125/EK</p> <p>if ukoll man-normi Ewropej armonizzati li jsegwu imsemmija fil-paġna precedenti.</p>

<p align="center">(NL) - Nederlands EU/EG-VERKLARING VAN OVEREENSTEMMING</p> <p>WILO SE verklaart dat de in deze verklaring vermelde producten voldoen aan de bepalingen van de volgende Europese richtlijnen evenals aan de nationale wetgevingen waarin deze bepalingen zijn overgenomen:</p> <p>Laagspannings 2014/35/EU ; Elektromagnetische Compatibiliteit 2014/30/EU ; Energiereleaterde producten 2009/125/EG</p> <p>De producten voldoen eveneens aan de geharmoniseerde Europese normen die op de vorige pagina worden genoemd.</p>	<p align="center">(PL) - Polski DEKLARACJA ZGODNOŚCI UE/WE</p> <p>WILO SE oświadcza, że produkty wymienione w niniejszej deklaracji są zgodne z postanowieniami następujących dyrektyw europejskich i transponującymi je przepisami prawa krajowego:</p> <p>Niskich Napięć 2014/35/UE ; Kompatybilności Elektromagnetycznej 2014/30/UE ; Produktów związanych z energią 2009/125/WE</p> <p>oraz z następującymi normami europejskich zharmonizowanymi podanymi na poprzedniej stronie.</p>
<p align="center">(PT) - Português DECLARAÇÃO DE CONFORMIDADE UE/CE</p> <p>WILO SE declara que os materiais designados na presente declaração obedecem às disposições das diretivas europeias e às legislações nacionais que as transcrevem :</p> <p>Baixa Voltagem 2014/35/UE ; Compatibilidade Electromagnética 2014/30/UE ; Produtos relacionados com o consumo de energia 2009/125/CE</p> <p>E obedecem também às normas europeias harmonizadas citadas na página precedente.</p>	<p align="center">(RO) - Română DECLARAȚIE DE CONFORMITATE UE/CE</p> <p>WILO SE declară că produsele citate în prezenta declarație sunt conforme cu dispozițiile directivei europene următoare și cu legislațiile naționale care le transpun :</p> <p>Joasă Tensiune 2014/35/UE ; Compatibilitate Electromagnetică 2014/30/UE ; Produselor cu impact energetic 2009/125/CE</p> <p>și, de asemenea, sunt conforme cu normele europene armonizate citate în pagina precedentă.</p>
<p align="center">(SK) - Slovenčina EÚ/ES VYHLÁSENIE O ZHODE</p> <p>WILO SE žestne prehlasuje, že výrobky ktoré sú predmetom tejto deklarácie, sú v súlade s požiadavkami nasledujúcich európskych direktív a odpovedajúcich národných legislatívnych predpisov:</p> <p>Nízkonapäťové zariadenia 2014/35/EÚ ; Elektromagnetickú Kompatibilitu 2014/30/EÚ ; Energetický významných výrobkov 2009/125/ES</p> <p>ako aj s harmonizovanými európskych normami uvedenými na predchádzajúcej strane.</p>	<p align="center">(SL) - Slovenščina EU/ES-IZJAVA O SKLADNOSTI</p> <p>WILO SE izjavlja, da so izdelki, navedeni v tej izjavi, v skladu z določili naslednjih evropskih direktiv in z nacionalnimi zakonodajami, ki jih vsebujejo:</p> <p>Nizka Napetost 2014/35/EU ; Elektromagnetno Zdržljivostjo 2014/30/EU ; Izdelkov, povezanih z energijo 2009/125/ES</p> <p>pa tudi z usklajenimi evropskih standardi, navedenimi na prejšnji strani.</p>
<p align="center">(SV) - Svenska EU/EG-FÖRSÄKRAN OM ÖVERENSSTÄMMELSE</p> <p>WILO SE intygar att materialet som beskrivs i följande intyg överensstämmer med bestämmelserna i följande europeiska direktiv och nationella lagstiftningar som inför dem:</p> <p>Lågspännings 2014/35/EU ; Elektromagnetisk Kompatibilitet 2014/30/EU ; Energirelaterade produkter 2009/125/EG</p> <p>Det överensstämmer även med följande harmoniserade europeiska standarder som nämns på den föregående sidan.</p>	<p align="center">(TR) - Türkçe AB/CE UYGUNLUK TEYID BELGESİ</p> <p>WILO SEbu belgede belirtilen ürünlerin aşağıdaki Avrupa yönetmeliklerine ve ulusal kanunlara uygun olduğunu beyan etmektedir:</p> <p>Açık Gerilim Yönetmeliği 2014/35/AB ; Elektromanyetik Uyumluluk Yönetmeliği 2014/30/AB ; Eko Tasarım Yönetmeliği 2009/125/AT</p> <p>ve önceki sayfada belirtilen uyumlulukla ilgili Avrupa standartlarına.</p>
<p align="center">(IS) - Íslenska ESB/EB LEYFISYFIRLÝSING</p> <p>WILO SE lýsir því yfir að vörurnar sem um getur í þessari yfirlýsingu eru í samræmi við eftirfarandi tilskipunum ESB og landslögum hafa samþykkt:</p> <p>Lágspennutilskipun 2014/35/ESB ; Rafseguls-samhæfni-tilskipun 2014/30/ESB ; Tilskipun varðandi vörur tengdar orkunotkun 2009/125/EB</p> <p>og samhæfða evrópska staðla sem nefnd eru í fyrri síðu.</p>	<p align="center">(NO) - Norsk EU/EG-OVERENSSTEMMELSESERKLÆING</p> <p>WILO SE erklærer at produktene nevnt i denne erklæringen er i samsvar med følgende europeiske direktiver og nasjonale lover:</p> <p>EG-Lavspenningsdirektiv 2014/35/EU ; EG-EMV-Elektromagnetisk kompatibilitet 2014/30/EU ; Direktiv energirelaterete produkter 2009/125/EF</p> <p>og harmoniserte europeiske standarder nevnt på forrige side.</p>
<p align="center">(RU) - русский язык Декларация о соответствии Европейским нормам</p> <p>WILO SE заявляет, что продукты, перечисленные в данной декларации о соответствии, отвечают следующим европейским директивам и национальным предписаниям:</p> <p>Директива ЕС по низковольтному оборудованию 2014/35/ЕС ; Директива ЕС по электромагнитной совместимости 2014/30/ЕС ; Директива о продукции, связанной с энергопотреблением 2009/125/ЕС</p> <p>и гармонизированным европейским стандартам, упомянутым на предыдущей странице.</p>	

Wilo – International (Subsidiaries)

Argentina

WILO SALMSON
Argentina S.A.
C1295ABI Ciudad
Autónoma de Buenos Aires
T +54 11 4361 5929
carlos.muschich@wilo.com.ar

Australia

WILO Australia Pty Limited
Murrarie, Queensland, 4172
T +61 7 3907 6900
chris.dayton@wilo.com.au

Austria

WILO Pumpen Österreich
GmbH
2351 Wiener Neudorf
T +43 507 507-0
office@wilo.at

Azerbaijan

WILO Caspian LLC
1065 Baku
T +994 12 5962372
info@wilo.az

Belarus

WILO Bel IOOO
220035 Minsk
T +375 17 3963446
wilo@wilo.by

Belgium

WILO NV/SA
1083 Ganshoren
T +32 2 4823333
info@wilo.be

Bulgaria

WILO Bulgaria EOOD
1125 Sofia
T +359 2 9701970
info@wilo.bg

Brazil

WILO Comercio e Importacao Ltda
Jundiaí – São Paulo – Brasil
13.213-105
T +55 11 2923 9456
wilo@wilo-brasil.com.br

Canada

WILO Canada Inc.
Calgary, Alberta T2A 1S7
T +1 403 2769456
info@wilo-canada.com

China

WILO China Ltd.
101300 Beijing
T +86 10 58041888
wiloobj@wilo.com.cn

Croatia

WILO Hrvatska d.o.o.
10430 Samobor
T +38 51 3430914
wilo-hrvatska@wilo.hr

Cuba

WILO SE
Oficina Comercial
Edificio Simona Apto 105
Siboney, La Habana, Cuba
T +53 5 2795135
T +53 7 272 2330
raul.rodriguez@wilo-cuba.com

Czech Republic

WILO CS, s.r.o.
25101 Cestlice
T +420 234 098711
info@wilo.cz

Denmark

WILO Danmark A/S
2690 Karlslunde
T +45 70 253312
wilo@wilo.dk

Estonia

WILO Eesti OÜ
12618 Tallinn
T +372 6 509780
info@wilo.ee

Finland

WILO Finland OY
02330 Espoo
T +358 207401540
wilo@wilo.fi

France

Wilo Salmson France S.A.S.
53005 Laval Cedex
T +33 2435 95400
info@wilo.fr

Great Britain

WILO (U.K.) Ltd.
Burton Upon Trent
DE14 2WJ
T +44 1283 523000
sales@wilo.co.uk

Greece

WILO Hellas SA
4569 Anixi (Attika)
T +302 10 6248300
wilo.info@wilo.gr

Hungary

WILO Magyarorszag Kft
2045 Törökbalint
(Budapest)
T +36 23 889500
wilo@wilo.hu

India

WILO Mather and Platt Pumps
Private Limited
Pune 411019
T +91 20 27442100
services@matherplatt.com

Indonesia

PT. WILO Pumps Indonesia
Jakarta Timur, 13950
T +62 21 7247676
citrawilo@cbr.net.id

Ireland

WILO Ireland
Limerick
T +353 61 227566
sales@wilo.ie

Italy

WILO Italia s.r.l.
Via Novogro, 1/A20090
Segrate MI
T +39 25538351
wilo.italia@wilo.it

Kazakhstan

WILO Central Asia
050002 Almaty
T +7 727 312 40 10
info@wilo.kz

Korea

WILO Pumps Ltd.
20 Gangseo, Busan
T +82 51 950 8000
wilo@wilo.co.kr

Latvia

WILO Baltic SIA
1019 Riga
T +371 6714-5229
info@wilo.lv

Lebanon

WILO LEBANON SARL
Jdeideh 1202 2030
Lebanon
T +961 1 888910
info@wilo.com.lb

Lithuania

WILO Lietuva UAB
03202 Vilnius
T +370 5 2136495
mail@wilo.lt

Morocco

WILO Maroc SARL
20250 Casablanca
T +212 (0) 5 22 66 09 24
contact@wilo.ma

The Netherlands

WILO Nederland B.V.
1551 NA Westzaan
T +31 88 9456 000
info@wilo.nl

Norway

WILO Norge AS
0975 Oslo
T +47 22 804570
wilo@wilo.no

Poland

WILO Polska Sp. z o.o.
5-506 Lesznowola
T +48 22 7026161
wilo@wilo.pl

Portugal

Bombas Wilo-Salmson
Sistemas Hidraulicos Lda.
4475-330 Maia
T +351 22 2080350
bombas@wilo.pt

Romania

WILO Romania s.r.l.
077040 Com. Chiajna
Jud. Ilfov
T +40 21 3170164
wilo@wilo.ro

Russia

WILO Rus ooo
123592Moscow
T +7 495 7810690
wilo@wilo.ru

Saudi Arabia

WILO Middle East KSA
Riyadh 11465
T +966 1 4624430
wshoula@watanaiind.com

Serbia and Montenegro

WILO Beograd d.o.o.
11000 Beograd
T +381 11 2851278
office@wilo.rs

Slovakia

WILO CS s.r.o., org. Zlozka
83106 Bratislava
T +421 2 3301511
info@wilo.sk

Slovenia

WILO Adriatic d.o.o.
1000 Ljubljana
T +386 1 5838130
wilo.adriatic@wilo.si

South Africa

Wilo Pumps SA Pty LTD
1685 Midrand
T +27 11 6082780
patrick.hulley@salmson.co.za

Spain

WILO Iberica S.A.
8806 Alcalá de Henares
(Madrid)
T +34 91 8797100
wilo.iberica@wilo.es

Sweden

WILO NORDIC AB
35033 Växjö
T +46 470 727600
wilo@wilo.se

Switzerland

Wilo Schweiz AG
4310 Rheinfelden
T +41 61 836 80 20
info@wilo.ch

Taiwan

WILO Taiwan CO., Ltd.
24159 New Taipei City
T +886 2 2999 8676
nelson.wu@wilo.com.tw

Turkey

WILO Pompa Sistemleri
San. ve Tic. A.Ş.
34956 İstanbul
T +90 216 2509400
wilo@wilo.com.tr

Ukraine

WILO Ukraina t.o.w.
08130 Kiev
T +38 044 3937384
wilo@wilo.ua

United Arab Emirates

WILO Middle East FZE
Jebel Ali Free zone – South
PO Box 262720 Dubai
T +971 4 880 91 77
info@wilo.ae

USA

WILO USA LLC
Rosemont, IL 60018
T +1 866 945 6872
info@wilo-usa.com

Vietnam

WILO Vietnam Co Ltd.
Ho Chi Minh City, Vietnam
T +84 8 38109975
nkmhinh@wilo.vn

wilo

Pioneering for You

WILO SE
Nortkirchenstraße 100
D-44263 Dortmund
Germany
T +49(0)231 4102-0
F +49(0)231 4102-7363
wilo@wilo.com
www.wilo.com