

Pioneering for You

wilo

Building Services Residential & Commercial

Listino catalogo 2021

Riscaldamento, condizionamento e refrigerazione
Alimentazione e pressurizzazione idrica
Drenaggio e sollevamento delle acque reflue



Validità - 1 Novembre 2020

Tutti i prezzi riportati nel presente listino sono da intendersi IVA esclusa

wilo

Wilo-App

Il consulente per le pompe sempre a portata di mano.

Con Wilo App hai tutto il mondo delle pompe in formato tascabile.

Wilo App "Consulente Wilo" è disponibile gratuitamente, è facile da usare e contiene molte informazioni che prima erano disponibili solo su internet o documentazione cartacea.

Sia nella sostituzione di una pompa che durante la visita presso il cliente il "Consulente Wilo" vi supporterà nelle attività quotidiane in modo affidabile.



Wilo-App Il consulente per le pompe sempre a portata di mano.

App

Wilo-Assistant

» Scannerizza il QR Code e scarica l'APP



Smart Connect

1

» L'interfaccia utente Smart Connect consente il controllo remoto, configurazione, messa a in funzione di Wilo-Stratos MAXO e Wilo-Stratos, Wilo-Stratos GIGA, Wilo-CronoLine IL-E, Wilo-VeroLine IP-E attraverso dispositivi mobili.

Assistente funzione Sync (per Wilo-Varios PICO)

2

» La funzione di sincronizzazione Sync può essere attivata quando è necessario riprodurre le curve caratteristiche di una pompa Wilo da sostituire.

Dimensionamento pompa

3

» Grazie al software dedicato puoi selezionare in pochi secondi la pompa adatta alla tua installazione.

Calcolatore tubazione

4

» In questa sezione è possibile stimare le perdite di carico del circuito e calcolare la prevalenza da impostare sulla pompa.

Segnalazione guasto (Legenda di codice di errore)

5

» Tutte le pompe e circolatori dotati di display elettronico possono visualizzare un codice di errore che identifica l'anomalia in corso.

Guida comparativa

6

» Cerca un tipo di pompa più efficiente per sostituire la tua vecchia pompa.

Care Connect

7

» Consigli e rimedi per ottimizzare il funzionamento degli impianti di riscaldamento e di circolazione dell'acqua calda sanitaria.

Solar Connect

8

» La funzione per il controllo e gestione in remoto della pompa sommergibile Wilo-Actun OPTI-MS.

Realtà aumentata

9

» Avvicina il tuo smartphone sul simbolo [AR] che trovi sulle nostre brochure, visualizzerai informazione, video ad immagini nella scena reale.

Listino catalogo 2021

VALIDITÀ 1 NOVEMBRE 2020



Introduzione

Pag.1



Riscaldamento, condizionamento e refrigerazione.

Pag.16



Alimentazione e pressurizzazione idrica.

Pag.208



Drenaggio e sollevamento acque reflue

Pag.370

Indice prodotti

Modelli, n. di pagina, descrizioni ed applicazioni.



Riscaldamento, condizionamento e refrigerazione.

» MODELLO	PAGINA	VERSIONE	DESCRIZIONE	APPLICAZIONI
Wilo-Yonos PICO	20	Singoli	Circolatori ad alta efficienza standard	
Wilo-Yonos PICO-D	22	Gemellari	Circolatori ad alta efficienza standard	
Wilo-Stratos PICO	24	Singoli	Circolatori ad alta efficienza premium	
Wilo-Yonos ECO-BMS	26	Singoli	Circolatori ad alta efficienza standard	
Wilo-Star-Z	28	Singoli	Circolatori ACS	
Wilo-Star-Z NOVA T	32	Singoli	Circolatori ACS ad alta efficienza standard	
Wilo-Star-Z NOVA	33	Singoli	Circolatori ACS ad alta efficienza standard	
Wilo-Stratos PICO-Z	34	Singoli	Circolatori ACS ad alta efficienza premium	
Wilo-Varios PICO-STG	36	Singoli	Circolatori Solare/Geotermico ad alta efficienza standard	
Wilo-Yonos MAXO	38	Singoli	Circolatori ad alta efficienza standard	
Wilo-Yonos MAXO-D	42	Gemellari	Circolatori ad alta efficienza standard	
Wilo-Yonos MAXO-I	44	Singoli	Circolatori ad alta efficienza standard completi di Wilo-Connect Module	
Wilo-Yonos MAXO-D	47	Gemellari	Circolatori ad alta efficienza standard completi di Wilo-Connect Module	
Wilo-Stratos MAXO	50	Singoli	Circolatori ad alta efficienza premium	
Wilo-Stratos MAXO-D	54	Gemellari	Circolatori ad alta efficienza premium	
Wilo-TOP-Z	56	Singoli	Circolatori ACS	
Wilo-Yonos MAXO-Z	60	Singoli	Circolatori ACS ad alta efficienza standard	
Wilo-Stratos MAXO-Z	62	Singoli	Circolatori ACS ad alta efficienza premium	
Wilo-VeroLine-IP-Z	64	Singoli	Elettropompe inline a velocità fissa ACS	
Wilo-VeroLine-IPL	68	Singoli	Elettropompe inline a velocità fissa IE3	
Wilo-VeroTwin-DPL	74	Gemellari	Elettropompe inline a velocità fissa IE3	
Wilo-CronoLine-IL	80	Singoli	Elettropompe inline a velocità fissa IE3	
Wilo-CronoTwin-DL	92	Gemellari	Elettropompe inline a velocità fissa IE3	
Wilo-VeroLine IP-E	101	Singoli	Elettropompe inline elettroniche ad alta efficienza IE4	
Wilo-VeroTwin DP-E	105	Gemellari	Elettropompe inline elettroniche ad alta efficienza IE4	
Wilo-CronoLine IL-E	108	Singoli	Elettropompe inline elettroniche ad alta efficienza IE4	
Wilo-CronoTwin-DL-E	115	Gemellari	Elettropompe inline elettroniche ad alta efficienza IE4	
Wilo-Stratos GIGA	121	Singoli	Elettropompe inline elettroniche ad alta efficienza IE5	
Wilo-Stratos GIGA-D	127	Gemellari	Elettropompe inline elettroniche ad alta efficienza IE5	
Wilo-CronoBloc-BL	132	Monoblocco	Elettropompe monoblocco a velocità fissa IE3	
Wilo-VeroBloc-BM	148	Monoblocco	Elettropompe monoblocco a velocità fissa IE3	
Wilo-CronoBloc-BL-E	157	Monoblocco	Elettropompe monoblocco elettroniche ad alta efficienza IE4	
Wilo-Stratos GIGA-B	165	Monoblocco	Elettropompe monoblocco elettroniche ad alta efficienza IE5	
Wilo-Atmos GIGA-N	170	Base-giunto	Pompa base-giunto tipo back-pull-out	
Wilo-Yonos GIGA-N	171	Base-giunto	Pompa base-giunto tipo back-pull-out regolata elettronicamente	
Wilo-SiClean	172	Defangatori	Moduli defangatori ad azionamento manuale	
Wilo-SiClean Comfort	174	Defangatori	Moduli defangatori ad azionamento automatico	



Indice prodotti

Modelli, n. di pagina, descrizioni ed applicazioni.

Alimentazione e pressurizzazione idrica

» MODELLO	PAGINA	VERSIONE	DESCRIZIONE	APPLICAZIONI
Wilo-HiMulti 3	212	Orizzontali	Pompe autoadescenti o normalmente aspiranti ad alta efficienza	
Wilo-HiMulti 3 H	215	Orizzontali	Pompe autoadescenti o normalmente aspiranti ad alta efficienza	
Wilo-Jet WJ	218	Orizzontali	Pompe autoadescenti standard	
Wilo-Jet HWJ	220	Orizzontali	Pompe autoadescenti standard	
Wilo-MultiCargo MC	222	Orizzontali	Pompe autoadescenti standard	
Wilo-MultiPress MP	224	Orizzontali	Pompe normalmente aspiranti standard	
Medana CH1-LC	226	Orizzontali	Pompe normalmente aspiranti standard	
Wilo-Medana CH1-L	232	Orizzontali	Pompe normalmente aspiranti standard	
Wilo-Economy MHIE	236	Orizzontali	Pompe normalmente aspiranti elettroniche	
Wilo-MultiVert MVIL	238	Verticali	Pompe normalmente aspiranti multistadio standard IE3	
Wilo-Helix V	242	Verticali	Pompe normalmente aspiranti multistadio standard IE3	
Wilo-Helix VE	250	Verticali	Pompe normalmente aspiranti multistadio elettroniche IE4	
Wilo-Helix EXCEL	257	Verticali	Pompe normalmente aspiranti multistadio elettroniche IE5	
Wilo-Sub TWI5	260	Sommerse	Pompe multistadio a motore sommerso 5" standard	
Wilo-Sub TWI5-SE P&P	264	Sommerse	Pompe multistadio a motore sommerso 5" standard	
Wilo-Sub TWU 3	266	Sommerse	Pompe multistadio a motore sommerso 3" standard	
Wilo-Sub TWU 3HS	268	Sommerse	Pompe multistadio a motore sommerso 3" elettroniche	
Wilo-Sub TWU4	270	Sommerse	Pompe multistadio a motore sommerso 4" standard	
Wilo-Sub TWI4	275	Sommerse	Pompe multistadio a motore sommerso 4" standard	
Wilo-Rain	282	Conserbatoio	Stazioni automatiche di raccolta e dell'acqua piovana	
Wilo-RainSystem AF 150	284	Conserbatoio	Stazioni automatiche di raccolta e dell'acqua piovana	
Wilo-RainSystem AF 400	286	Conserbatoio	Stazioni automatiche di raccolta e dell'acqua piovana	
Wilo-Isar BOOST5	290	Compatto	Sistemi di pressurizzazione compatto con pompe a tecnologia v.e.v.	
Wilo-COE-2 MHIL BC	294	Orizzontali	Sistemi di pressurizzazione con pompe a comando pressostatico	
Wilo-COE-2 EMHIL	296	Orizzontali	Sistemi di pressurizzazione con pompe a comando elettronico	
Wilo-COE-2 EMVIL	297	Verticali	Sistemi di pressurizzazione con pompe a comando elettronico	
Wilo-Economy CO-Helix V.../CE	298	Verticali	Sistemi di pressurizzazione con pompe a comando pressostatico	
Wilo-GPV-R 2 MVIL.../VRI	300	Verticali	Sistemi di pressurizzazione con pompe a tecnologia v.e.v.	
Wilo-GPV-R 2 Helix.../VRI	302	Verticali	Sistemi di pressurizzazione con pompe a tecnologia v.e.v.	
Wilo-GPVR3G Helix V	304	Verticali	Sistemi di pressurizzazione con pompe a tecnologia v.e.v.	
Wilo-SiBoost Smart FC Helix V	308	Verticali	Sistemi di pressurizzazione con pompe a tecnologia v.e.v.	
Wilo-SiBoost Smart Helix VE	316	Verticali	Sistemi di pressurizzazione con pompe a tecnologia v.e.v.	
Wilo-SiBoost Smart Helix EXCEL	322	Verticali	Sistemi di pressurizzazione con pompe elettroniche IE5	
Wilo-SiFire	338	Back-pull-out	Sistemi di pressurizzazione antincendio a norma UNI-EN12845	

Indice prodotti

Modelli, n. di pagina, descrizioni ed applicazioni.



Drenaggio e sollevamento acque reflue

>> MODELLO	PAGINA	ACQUE	DESCRIZIONE	APPLICAZIONI
Wilo-Drain TM/TMW/TMR 32	372	Grigie	Pompe sommergibili per acque grigie e meteoriche	
Wilo-Drain TS/TSW 32	374	Grigie	Pompe sommergibili per acque grigie e meteoriche	
Wilo-Drain TS 40	376	Grigie	Pompe sommergibili per acque grigie e meteoriche	
Wilo-Padus UNI	378	Grigie	Pompe sommergibili per acque grigie e meteoriche	
Wilo-Padus PRO	380	Grigie	Pompe sommergibili per acque grigie, meteoriche e di cantiere	
Wilo-Rexa MINI3	386	Reflue	Pompe sommergibili per acque reflue domestiche	
Wilo-Drain TP-R	388	Reflue	Pompe sommergibili per acque reflue domestiche	
Wilo-Rexa UNI	391	Nere	Pompe sommergibili per acque nere	
Wilo-Rexa FIT	401	Nere	Pompe sommergibili per acque nere	
Wilo-Rexa PRO V	411	Nere	Pompe sommergibili per acque nere	
Wilo-Rexa PRO C	421	Nere	Pompe sommergibili per acque nere	
Wilo-EMU FA	431	Nere	Pompe sommergibili per acque nere	
Wilo-Drain TP	437	Nere	Pompe sommergibili per acque nere	
Wilo-Rexa CUT	443	Nere	Pompe sommergibili per acque nere con tritatore	
Wilo-Drain MTC	447	Nere	Pompe sommergibili per acque nere con tritatore	
Wilo-TMT	450	Grigie	Pompe sommergibili per acque calde grigie e di processo	
Wilo-Plavis	454	Grigie	Stazione automatica di sollevamento fluidi condensati	
Wilo-HiDrainLift 3	456	Grigie	Stazione di sollevamento automatica acque grigie	
Wilo-HiSewLift 3	458	Reflue	Stazione di sollevamento domestica acque reflue con tritatore	
Wilo-DrainLift SANI-S	462	Nere	Stazioni di sollevamento per acque nere	
Wilo-DrainLift SANI-M	464	Nere	Stazioni di sollevamento per acque nere	
Wilo-DrainLift SANI-L	466	Nere	Stazioni di sollevamento per acque nere	
Wilo-DrainLift SANI-XL	468	Nere	Stazioni di sollevamento per acque nere	
Wilo-DrainLift XXL	470	Nere	Stazioni di sollevamento per acque nere	
Wilo-DrainLift Box	472	Grigie	Stazioni di sollevamento acque grigie e meteoriche	
Wilo-DrainLift WS...Basic/MINI3	475	Reflue	Stazioni di sollevamento acque reflue domestiche	
Wilo-DrainLift WS 50	479	Nere	Stazioni di sollevamento acque nere	
Wilo-DrainLift WS 40	482	Nere	Stazioni di sollevamento acque nere	
Wilo-Port 600 e 800	486	Reflue	Stazioni di sollevamento acque reflue	
Wilo-DrainLift WS 1100	485	Reflue	Stazioni di sollevamento acque reflue	

Legenda Listino e Simboli

1 Solare termico e geotermia 1

3 Descrizione
 Circolatore **singolo** a rotore bagnato con attacchi **filettati**, tecnologia con motore a magneti permanenti EC e regolazione automatica delle prestazioni per impianti **solari e geotermici**.

4 Campo di applicazioni

 Solare e geotermico

Wilo-Varios PICO-STG



5 Temperatura fluido da **-20°C** a **+110°C**

Wilo-Varios PICO-STG		1-230 V - PN10 - EEI ≤0.23						PG1		W2							
» ATTACCHI FILETTATI		Portata (m³/h)															
Modello	Rp/DN	Interasse (mm)	P _{max} (W)	Peso (kg)	Consegna	Codice	Prezzo €	0	0,5	1	1,5	2	2,5	3	3,5	4	4,4
								Prevalenza (m)									
Varios PICO-STG 15/1-8-130	½"	130	75	2	A	4232742	412,00	7,5	7,5	7,5	6,8	5,8	4,8	3,8	2,8	1,8	0,8
Varios PICO-STG 25/1-8-130	1"	130	75	2,1	A	4232744	412,00	7,5	7,5	7,5	6,8	5,8	4,8	3,8	2,8	1,8	0,8
Varios PICO-STG 25/1-8-180	1"	180	75	2,2	A	4232743	459,00	7,5	7,5	7,5	6,8	5,8	4,8	3,8	2,8	1,8	0,8
Varios PICO-STG 30/1-8-180	1¼"	180	75	2,4	A	4232745	459,00	7,5	7,5	7,5	6,8	5,8	4,8	3,8	2,8	1,8	0,8
		1-230 V - PN10 - EEI ≤0.23						PG1		W2							
Varios PICO-STG 15/1-13-130	½"	130	75	2	A	4232747	582,00	13	11	9	8	7	6	4	3	2	1
Varios PICO-STG 15/1-13-180	½"	180	75	2,1	A	4232746	599,00	13	11	9	8	7	6	4	3	2	1

Riscaldamento, condizionamento e refrigerazione.





Soggetto a modifiche tecniche senza preavviso

Wilo-Varios PICO-STG

Legenda Listino

- 1 Famiglia prodotto
- 2 Nome ed immagine del prodotto
- 3 Descrizione tecnica
- 4 Campo di applicazioni
- 5 In evidenza
- Area tecnica
 - » Attacchi
 - » Interasse
 - » Potenza elettrica
- 6 Area commerciale
 - » Codice
 - » Prezzo di listino
 - » Consegna
- 7 Campo di prevalenza
- 8 Campo di portata
- 9 Sezione listino
- 10 Legenda tipo di applicazione

Legenda Simboli

	Applicazioni residenziali		Pressurizzazione idrica
	Applicazioni commerciali		Acqua piovana
	Applicazioni industriali		Irrigazione
	Riscaldamento		Antincendio
	Condizionamento		Sollevamento acque reflue
	Acqua calda sanitaria		Drenaggio
	Solare termico e geotermico		Acque di processo
			Raccolta e sollevamento

Wilo-Bike



Tipologia: Mountain Bike 29"

- Telaio: Hit-Ten Tig
- Forcella: Hit-Ten Tig
- Manubrio Acciaio: Fisso 22,2
- Freni: V. Brake Alloy
- Coperture: Mtb 29x1,95
- Cerchi: Alloy
- Comandi: Micro Shift Ms 12 21v.
- Cambio: Shimano Ty 21
- Deragliatore: Teckno
- Guarnitura: Tripla Resina

WILO-BIKE

» MOUNTAIN BIKE 29"

Codice

Prezzo €

Mountain Bike 29" con cambio Shimano 21 velocità.

2775127

597,00



Wilo-Info Point



Note informative	Disponibilità e tempi di consegna:	Note sui prodotti
Tutti i prezzi presenti nel listino catalogo, sono da intendersi con IVA esclusa e validi dal 1° Novembre 2020 . Per maggiori informazioni sulle condizioni di vendita vedere paragrafo “Condizioni generali di vendita”	A Prodotto normalmente a stock, disponibilità immediata B Prodotto disponibile entro 8 giorni C Normalmente entro 4 settimane D Tempi di consegna differenti, da richiedere in funzione dell'esigenza	Codici, modelli e caratteristiche tecniche possono subire modifiche e variazioni in qualsiasi momento e senza obbligo di preavviso se ritenute necessarie per il miglioramento del prodotto. Le immagini relative ai prodotti sono indicative e non impegnative.

Gruppo prodotti W1

Pressurizzazione e alimentazione idrica		Pressurizzazione e alimentazione idrica		Drenaggio e Sollevamento acque reflue	
Wilo-HiMulti 3	PG5	Wilo-Sub TWI5	PG5	Wilo-Drain TM/TMW/TMR 32	PG7
Wilo-HiMulti 3 H	PG5	Wilo-Sub TWI5-SE P&P	PG5	Wilo-Drain TS/TSW 32	PG7
Wilo-Jet WJ	PG5	Wilo-Sub TWU 3HS	PG5	Wilo-Drain TS 40	PG7
Wilo-Jet HWJ	PG5	Wilo-Sub TWU4	PG5	Wilo-Padus UNI	PG7
Wilo-MultiCargo MC	PG5	Wilo-Sub TWI4	PG5	Wilo-Drain TP-R	PG7
Wilo-MultiPress MP	PG5			Wilo-Rexa UNI	PG7
Wilo-Economy MHIL	PG5			Wilo-Rexa FIT	PG7
Wilo-Economy EMHIL	PG5			Wilo-TMT	PG7
Wilo-Economy MHI	PG5			Wilo-Plavis	PG7
Wilo-Economy MHIE	PG5			Wilo-HiDrainLift 3	PG7
Wilo-Rain	PG5			Wilo-HiSewLift 3	PG7
				Wilo-DrainLift S	PG7
				Wilo-DrainLift M	PG7
				Wilo-RexaLift FIT L	PG7
				Wilo-DrainLift Box	PG7

Gruppo prodotti W2

Riscaldamento, condizionamento e refrigerazione		Ricircolo acqua calda sanitaria		Solare e geotermia	
Wilo-Yonos PICO	PG1	Wilo-Star-Z	PG1	Wilo-Varios PICO-STG	PG1
Wilo-Stratos PICO	PG1	Wilo-Star-Z NOVA (-T)	PG1		
Wilo-Yonos ECO-BMS	PG2	Wilo-Stratos PICO-Z	PG1		
Wilo-Yonos MAXO (-D)	PG2	Wilo-Top-Z	PG2		
Wilo-Stratos (-D)	PG2	Wilo-Yonos MAXO-Z	PG2		
		Wilo-Stratos-Z (-D)	PG2		

Gruppo prodotti W3

Riscaldamento, condizionamento e refrigerazione		Pressurizzazione e alimentazione idrica		Drenaggio e Sollevamento acque reflue	
Wilo-Stratos MAXO (-D)	PG17	Wilo-MultiVert MVIL	PG6	Wilo-Rexa PRO V	PG8
Wilo-Stratos MAXO-Z	PG17	Wilo-Helix V	PG6	Wilo-Rexa PRO C	PG8
Wilo-VeroLine-IP-Z	PG3	Wilo-Helix VE	PG6	Wilo-EMU FA	PG8
Wilo-VeroLine-IPL	PG3	Wilo-Helix EXCEL	PG6	Wilo-Drain TP	PG8
Wilo-VeroTwin-DPL	PG3	Wilo-Sub TWU 3	PG6	Wilo-Rexa CUT	PG8
Wilo-CronoLine-IL	PG3	Wilo-RainSystem AF 150	PG6	Wilo-Drain MTC	PG8
Wilo-CronoTwin-DL	PG3	Wilo-RainSystem AF 400	PG6	Wilo-DrainLift XL	PG8
Wilo-VeroLine IP-E	PG3	Wilo-COE-2 MHIL BC	PG6	Wilo-DrainLift XXL	PG8
Wilo-VeroTwin DP-E	PG3	Wilo-COE-2 EMHIL/EMVIL	PG6	Wilo-DrainLift WS 40 Basic	PG8
Wilo-CronoLine IL-E	PG3	Economy CO-Helix V.../CE	PG6	Wilo-DrainLift WS 50	PG8
Wilo-CronoTwin-DL-E	PG3	Wilo-GPV-R 2 MVIL.../VRI	PG6	Wilo-DrainLift WS 40	PG8
Wilo-Stratos GIGA (-D, -B)	PG3	Wilo-GPVR3G Helix V	PG6		
Wilo-CronoBloc-BL	PG3	Wilo-SiBoost Smart FC Helix V	PG6		
Wilo-VeroBloc-BM	PG3	Wilo-SiBoost Smart Helix VE	PG6		
Wilo-CronoBloc-BL-E	PG3	Wilo-SiBoost Smart Helix EXCEL	PG6		
Wilo-SiClean (Comfort)	PG6	Wilo-SiFire	PG6		

Wilo-Stratos MAXO

La prima Smart Pump^(*)

Per installazioni in circuiti di **riscaldamento, condizionamento e refrigerazione** in impianti **civili** o **commerciali**.



Scopri di più!
Utilizza il QR-Code.

Esecuzione



Combinazione tra i sensori più recenti e le innovative funzioni di regolazione (Dynamic Adapt plus e Multi-Flow Adaptation).

Efficienza



Impostazione della funzione adatta all'applicazione richiesta (anche attraverso menù guidato).

Idraulica



Sistema idraulico ottimizzato con rivestimento in cataforesi. Versioni filettate e flangiate.



Per **“pompa Smart”** Wilo propone una nuova generazione di circolatori intelligenti ad alta efficienza, connessa in locale ed in remoto ai diversi sistemi di **Building Automation System**.

(*) Una nuova categoria di prodotti che va ben oltre i nostri circolatori ad alta efficienza. La combinazione tra le più evolute tecnologie disponibili e le innovative funzioni di regolazione (**Dynamic Adapt plus** e **Multi-Flow Adaptation**), la connettività bidirezionale (**Bluetooth**, **Ingressi ed uscite analogiche e digitali**, l'interfaccia con **Wilo-Net**), l'aggiornamento del software da remoto e la semplicità di installazione (**Setup Guide** e la tecnologia Wilo del **Pulsante Verde**) tutto ciò rende **Wilo-Stratos MAXO** una pompa Smart.



In evidenza

Ampio display LED 4.2” a schermo intero per la visualizzazione delle impostazioni e supporto ottimali.



Tecnologia

Massima facilità d'impiego grazie al pulsante verde, ai due tasti di navigazione e indicatori di stato a LED.



Installazione

Installazione rapida ed intuitiva grazie alle modalità di Guida di Setup e Preview.



DESIGN PLUS

powered by: **ISH**

Wilo-SiBoost Smart Helix EXCEL

Sistema di pressurizzazione idrica

Alimentazione e pressurizzazione idrica in **edifici residenziali, commerciali e pubblici, strutture di ricezione alberghiere**



Scopri di più!
Utilizza il
QR-Code.

Esecuzione



Da 2 a 4 pompe centrifughe in acciaio inox, installate in parallelo con motore ventilato ad alta efficienza.

Efficienza



Quadro elettrico SCe, regolazione e controllo semplice ed intuitivo con display LCD ad icone.

Idraulica



Collettori in acciaio INOX, dimensionati per una minor perdita idraulica del sistema.



Con pompe ad alta efficienza della serie Helix EXCEL con pannello di controllo Wilo-SCe

Sistema di alimentazione idrica ad alta efficienza (normalmente aspirante) pronto per l'installazione. Realizzato con 2,3 e 4 pompe centrifughe ad alta prevalenza in acciaio inox serie **Helix EXCEL**, montate in parallelo e disposte in verticale dotate di motore "EC" a magneti permanenti trifase e raffreddato ad aria. Le pompe sono gestite dal pannello di comando **Wilo-Smart Control SCe** con funzioni specifiche per la pressurizzazione idrica. Alimentazione e pressurizzazione idrica in edifici residenziali, commerciali e pubblici, hotel, ospedali, centri commerciali e processi industriali.



In evidenza

Motore EC ad alta efficienza con controllo della velocità a regolazione modulante integrata in ogni pompa.



Tecnologia

Idraulica della pompa completamente in acciaio inossidabile e con rendimenti MEI ≥ 0.7 .



Installazione

Carter di protezione del circuito idraulico e basamento con antivibranti regolabili in altezza.



Wilo-Rexa PRO

Pompe sommergibili per il pompaggio di acque reflue

Pompaggio di acque contenenti sostanze fecali secondo EN 12050-1, **acque di scarico domestiche, commerciali e industriali.**



Scopri di più!
Utilizza il
QR-Code.

Esecuzione



Funzionamento ad intermittenza, per installazioni sommerse fisse e mobili.

Efficienza



Quadri elettrici di gestione e controllo per pompe con motori IE3 ad elevata efficienza energetica.

Idraulica



Disponibile con idraulica Vortex e Monocanale.



Pompaggio di acque contenenti sostanze fecali secondo EN 12050-1, acque di scarico domestiche, commerciali e industriali.

Tutti gli edifici producono **acque reflue** che devono essere smaltite in modo sicuro nel rispetto degli standard tecnici di riferimento.

Laddove le acque cariche non riescano a raggiungere il sistema fognario per gravità, può essere necessario l'impiego di pompe sommergibili per acque cariche.

Wilo-Rexa PRO sono le pompe ideali per il pompaggio delle acque cariche per utenze medio/grandi (edifici residenziali, centri commerciali, hotel e ospedali).



In evidenza

Massima affidabilità grazie alle giranti ottimizzate per il miglior rendimento e basso rischio di intasamento.



Tecnologia

Di serie con omologazione Ex secondo ATEX.



Installazione

Installazione semplificata grazie alla disponibilità di piedi di accoppiamento o di supporto.



Wilo-Service Wilo-Care



Servizi su misura su cui contare

Wilo Care

Il nuovo servizio di consulenza postvendita all'installazione che il Service-Wilo vi offre. Il nostro team di tecnici specializzati vi accompagnerà durante le fasi iniziali del vostro progetto. Consulenza tecnica, sopralluogo in cantiere ed esperienza per suggerirvi le soluzioni migliori per voi e per il vostro progetto.

Il servizio Wilo Care garantisce tempi di installazione più rapidi, la sicurezza di un'esecuzione conforme alle norme vigenti e assistenza tecnica specializzata durante il primo avviamento e il collaudo dell'impianto.



Consulenza di sistema



- Consulenza tecnica
- Sopralluogo in cantiere
- Professionisti esperti

Manutenzione



- Pacchetti di gestione standard
- Soluzioni individuali per contratti di manutenzione
- Tutti le operazioni di manutenzione registrate in una lista di controllo

Primo Avviamento



- Prova di funzionamento
- Controlli e verifiche
- Introduzione pratica al funzionamento



Per info:
Wilo-Service
→ service@wilo.it



Wilo-Service Wilo-Clean

Servizi su misura su cui contare

Wilo Clean

Gli impianti di riscaldamento per essere efficienti hanno bisogno di costante manutenzione, uno degli aspetti più critici è la pulizia dell'acqua che circola nelle tubazioni.

Wilo Clean è il nuovo servizio che vi offriamo per migliorare la qualità dell'impianto di riscaldamento. Il Service-Wilo vi permette di semplificare le operazioni di pulizia dell'acqua con il noleggio di "Wilo-SiClean".

La manutenzione e la pulizia dell'impianto assicura una maggiore efficienza termica e una maggiore durata dei componenti d'impianto.

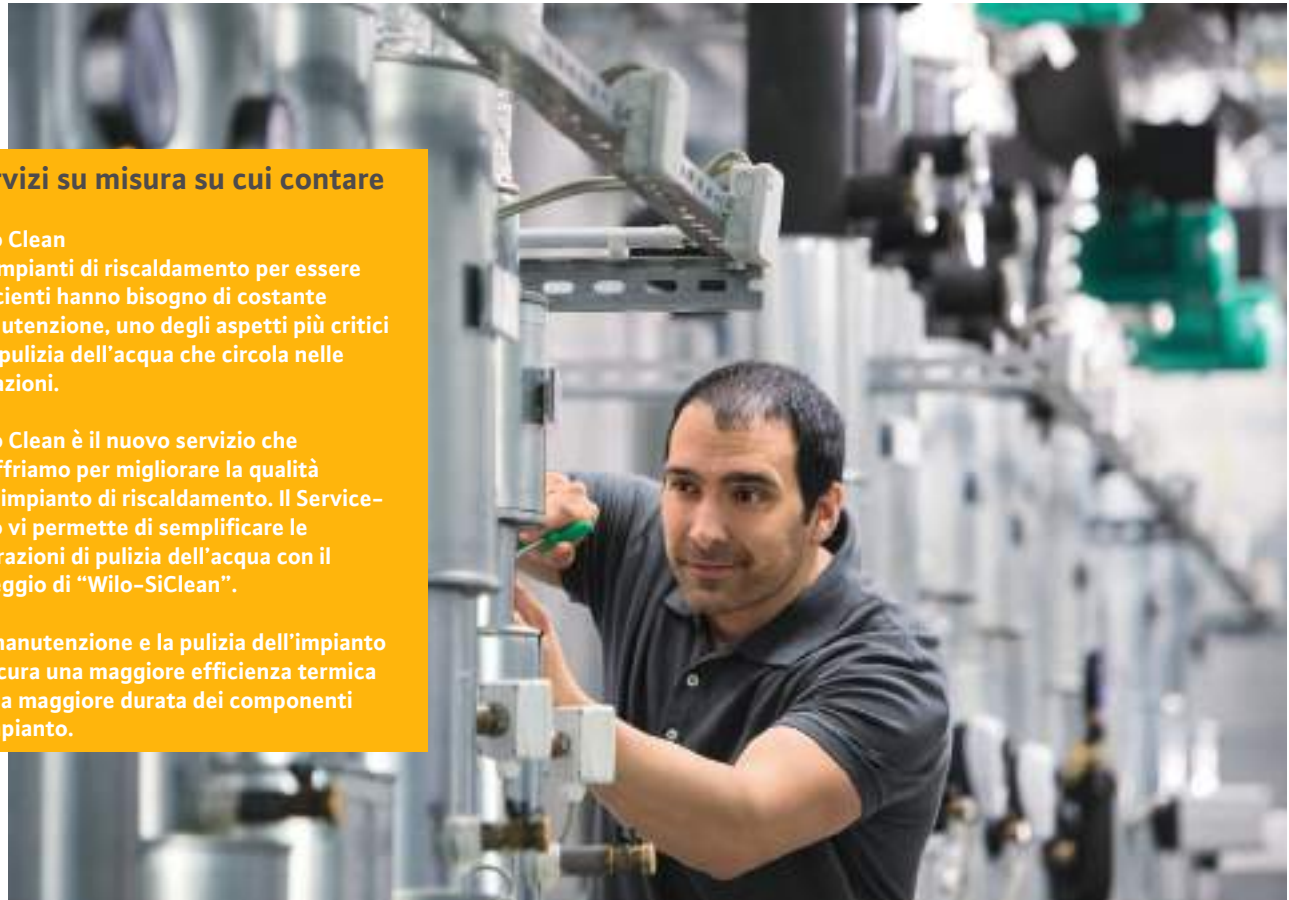

Consulenza di sistema



- Dimensionamento e scelta del Wilo-SiClean più adatto all'impianto
- Installazione temporanea sull'impianto
- Valutazione della qualità dell'acqua
- Consulenza tecnica sullo stato delle pompe

Manutenzione



- Pacchetti di gestione standard
- Soluzioni individuali per contratti di manutenzione
- Tutti le operazioni di manutenzione registrate in una lista di controllo

Energy solution



- Valutazione preventiva dei consumi energetici delle pompe installate
- Analisi costi e benefici su eventuali azioni di retrofit
- Selezione e scelta nuovi prodotti ad alta efficienza



Per info:
Wilo-Service
→ service@wilo.it



Riscaldamento, condizionamento e refrigerazione

Circolatori a rotore bagnato per riscaldamento, condizionamento e refrigerazione

Circolatori a rotore bagnato per applicazioni solari e geotermiche

Circolatori a rotore bagnato per ricircolo di acqua calda sanitaria

Elettropompe in-line a motore ventilato per ricircolo di acqua calda sanitaria

Elettropompe in-line a motore ventilato per riscaldamento e condizionamento

Elettropompe monoblocco per riscaldamento e condizionamento

Moduli defangatori

Moduli di controllo, comando e comunicazione

Accessori

Quadri di regolazione e controllo

Wilo-Stratos PICO

Circolatori ad alta efficienza

Per impianti di riscaldamento e condizionamento in impianti **domestici** e **residenziali**.



Riscaldamento, condizionamento e refrigerazione.



In evidenza

Funzione Dynamic Adapt adattamento dinamico del valore di prevalenza nel campo di carico parziale del circolatore



Efficienza

Motore ad alta efficienza per il risparmio energetico fino al 90% di rispetto ai circolatori non ErP.



Tecnologia

Tecnologia del pulsante verde' permette una messa in servizio rapida ed intuitiva.



Interfaccia

Display LCD con la visualizzazione del consumo cumulativo in kWh e consumo istantaneo in W.



Installazione

Collegamento elettrico rapido con Wilo-Connector.



Scopri di più!
Utilizza il QR-Code.

Wilo-Yonos PICO

Circolatori ad alta efficienza

Per impianti di riscaldamento e condizionamento in impianti **domestici** e **residenziali**.



Scopri di più!
Utilizza il
QR-Code.

+ In evidenza

Nuovo design e dimensioni di ingombro ridotte e accesso diretto alle viti motore.

+ Efficienza

Visualizzazione della potenza assorbita istantanea in W.

+ Tecnologia

Selettore manuale delle 3 velocità ideale per la sostituzione di circolatori a velocità fissa.

+ Interfaccia

Interfaccia intuitiva con il supporto di simboli d'uso comune.

+ Installazione

Unico tasto per la funzione di riavvio manuale e routine di degasazione.

Riscaldamento, condizionamento e refrigerazione.

Wilo-Yonos PICO



Temperatura fluido
da **-10°C** a **+110°C**

★★★
GARANZIA
3 ANNI

Particolarità / Vantaggi prodotto

- Modalità di regolazione: $\Delta p-c$ (pressione differenziale costante), $\Delta p-v$ (pressione differenziale variabile) e regolazione della velocità fissa (1, 2 o 3)
- Regolazione semplice, in caso di sostituzione di una pompa standard non regolata elettronicamente, con 3 velocità preselezionabili.
- Solo 4 W di potenza min. assorbita.

Applicazioni

Impianti di riscaldamento e condizionamento.

Chiave di lettura

Esempio: **Yonos PICO 25/1-6-130**
Yonos PICO Circolatore ad alta efficienza standard
25/ Diametro nominale raccordo (Rp/DN)
1-6 Campo di prevalenza (m)
130 Interasse (mm)

Materiali

Corpo pompa

Ghisa grigia

Girante

Materiale composito

Albero

Acciaio inox

Descrizione

Circolatore standard **singolo** a rotore bagnato con attacchi filettati, motore autoprotetto ad alta efficienza con tecnologia EC per la regolazione elettronica delle prestazioni.

Campo di applicazioni

- 🏠 Applicazioni residenziali
- 🏠 Riscaldamento
- ❄️ Condizionamento

Dati tecnici

Fluidi consentiti

Acqua di riscaldamento e refrigerazione secondo VDI 2035 e UNI 8065.

Miscela di acqua e glicole max 1:1.

Campo d'impiego

Campo di temperatura con una temperatura ambiente max. di da **-10°C** a **+110°C**
+25 °C

Caratteristiche elettriche

Alimentazione rete 1 ~ 230 V
Frequenza 50 Hz

Motore

Grado protezione IP X2D
Classe di isolamento F



Accessori

- Bocchettoni Pag. **186**
- Flange e controflange Pag. **187**
- Gusci isolanti Pag. **198**

Descrizione

Circolatore standard **singolo** a rotore bagnato con attacchi filettati, motore autoprotetto ad alta efficienza con tecnologia EC per la regolazione elettronica delle prestazioni.

Campo di applicazioni

-  Applicazioni residenziali
-  Riscaldamento
-  Condizionamento

Wilo-Yonos PICO



★★★
GARANZIA
3 ANNI

Temperatura fluido
da **-10°C** a **+110°C**

Wilo-Yonos PICO		1~230 V - PN10 - EEI ≤0.23						» CIRCOLATORI SINGOLI									
								PG1					W2				
» ATTACCHI FILETTATI								Portata (m³/h)									
Modello	Rp/DN	Interasse (mm)	P ₁ (W)	Peso (kg)	Consegna	Codice	Prezzo €	0	0,5	1	1,5	2	2,5	3	3,5	4	4,5
								Prevalenza (m)									
Yonos PICO 15/1-4	½"	130	20	1,6	A	4215511	315,00	4	3,2	2,5	1,8	1,2	0,6				
Yonos PICO 15/1-6	½"	130	40	1,6	A	4215512	373,00	6	6	4,8	3,8	3	2,3	1,5	0,9		
Yonos PICO 25/1-4-130	1"	130	20	1,7	A	4215514	315,00	4	3,2	2,5	1,8	1,2	0,6				
Yonos PICO 25/1-6-130	1"	130	40	1,7	A	4215516	373,00	6	6	4,8	3,8	3	2,3	1,5	0,9		
Yonos PICO 25/1-8-130	1"	130	75	1,8	A	4215518	401,00	7,5	7,5	7,5	6,5	5,8	4,6	4	3	2,3	1,5
Yonos PICO 25/1-4	1"	180	20	1,8	A	4215513	315,00	4	3,2	2,5	1,8	1,2	0,6				
Yonos PICO 25/1-6	1"	180	40	1,8	A	4215515	373,00	6	6	4,8	3,8	3	2,3	1,5	0,9		
Yonos PICO 25/1-8	1"	180	75	1,9	A	4215517	463,00	7,6	7,6	7,5	6,7	5,7	4,7	4	3,1	2,4	1,6
Yonos PICO 30/1-4	1"¼	180	20	2,0	A	4215519	353,00	4	3,2	2,5	1,8	1,2	0,6				
Yonos PICO 30/1-6	1"¼	180	40	2,0	A	4215520	413,00	6	6	4,8	3,8	3	2,3	1,5	0,9		
Yonos PICO 30/1-8	1"¼	180	75	2,1	A	4215521	502,00	7,5	7,5	7,5	6,5	5,8	4,6	4	3	2,3	1,5

Riscaldamento, condizionamento e refrigerazione.

Wilo-Yonos PICO-D



Temperatura fluido
da **-10°C** a **+110°C**

★★★
GARANZIA
3 ANNI

Particolarità / Vantaggi prodotto

- Modalità di regolazione: $\Delta p-c$ (pressione differenziale costante), $\Delta p-v$ (pressione differenziale variabile) e regolazione della velocità fissa (1, 2 o 3)
- Regolazione semplice, in caso di sostituzione di una pompa standard non regolata elettronicamente, con 3 velocità preselezionabili.
- Solo 4 W di potenza min. assorbita.

Applicazioni

Impianti di riscaldamento e condizionamento.

Chiave di lettura

Esempio: **Yonos PICO-D 30/1-6-130**
Yonos PICO Circolatore ad alta efficienza standard
-D Esecuzione gemellare
30/ Diametro nominale raccordo (Rp/DN)
1-6 Campo di prevalenza (m)

Descrizione

Circolatore standard **gemellare** a rotore bagnato con attacchi filettati, motore autoprotetto ad alta efficienza con tecnologia EC per la regolazione elettronica delle prestazioni.

Campo di applicazioni

- Applicazioni residenziali
- Riscaldamento
- Condizionamento

Dati tecnici

Fluidi consentiti

Acqua di riscaldamento e refrigerazione secondo VDI 2035 e UNI 8065.

Miscela di acqua e glicole max 1:1.

Campo d'impiego

Campo di temperatura con una temperatura ambiente max. di da **-10°C** a **+110°C**
+25 °C

Caratteristiche elettriche

Alimentazione rete 1 ~ 230 V
Frequenza 50 Hz

Motore

Grado protezione IP X2D
Classe di isolamento F

Materiali

Corpo pompa

Ghisa grigia

Girante

Materiale composito

Albero

Acciaio inox



Accessori

- Bocchettoni Pag. **186**
- Flange e controflange Pag. **187**

Descrizione

Circolatore standard **gemellare** a rotore bagnato con attacchi filettati, motore autoprotetto ad alta efficienza con tecnologia EC per la regolazione elettronica delle prestazioni.

Campo di applicazioni

-  Applicazioni residenziali
-  Riscaldamento
-  Condizionamento

Wilo-Yonos PICO-D



★★★
GARANZIA
3 ANNI

Temperatura fluido
da **-10°C** a **+110°C**

Wilo-Yonos PICO-D	1~230 V - PN10 - EEI ≤0.23						» CIRCULATORI GEMELLARI		PG1	W2							
» ATTACCHI FILETTATI							Portata (m ³ /h)										
Modello	Rp/DN	Interasse (mm)	P ₁ (W)	Peso (kg)	Consegna	Codice	Prezzo €	0	0,5	1	1,5	2	2,5	3	3,5	4	4,5
								Prevalenza (m)									
Yonos PICO-D 30/1-6	1"¼	180	40	5,2	A	4230948	785,00	6	5,8	5,2	4	3	2,2	1,4	0,7		
Yonos PICO-D 30/1-8	1"¼	180	75	5,4	A	4230949	953,00	8	7,6	7,3	6,6	5,7	4,5	3,5	2,5	1,5	0,8

Riscaldamento, condizionamento e refrigerazione.

Wilo-Stratos PICO



Temperatura fluido
da **+2°C** a **+110°C**

★★★★★
GARANZIA
5 ANNI

Particolarità / Vantaggi prodotto

- Fino al 90% di risparmio energetico rispetto ai circolatori a velocità fisse.
- Modalità di regolazione: $\Delta p-c$ (pressione differenziale costante), $\Delta p-v$ (pressione differenziale variabile) abbinabile alla funzione di regolazione automatica DYNAMIC ADAPT.
- Solo 3 W di potenza min. assorbita.
- Display LCD con la visualizzazione del consumo istantaneo e cumulativo.

Applicazioni

Impianti di riscaldamento e condizionamento.

Chiave di lettura

Esempio: **Stratos PICO 25/1-4-130**
Stratos PICO Circolatore ad alta efficienza premium
25/ Diametro nominale raccordo (Rp/DN)
1-4 Campo di prevalenza (m)
130 Interasse (mm)

Materiali

Corpo pompa

Ghisa grigia

Girante

Materiale composito

Albero

Acciaio inox

Descrizione

Circolatore premium **singolo** a rotore bagnato con attacchi filettati, motore autoprotetto ad alta efficienza con tecnologia EC per la regolazione elettronica delle prestazioni.

Campo di applicazioni

- Applicazioni residenziali
- Riscaldamento
- Condizionamento

Dati tecnici

Fluidi consentiti

Acqua di riscaldamento e refrigerazione secondo VDI 2035 e UNI 8065.

Miscela di acqua e glicole max 1:1.

Campo d'impiego

Campo di temperatura con una temperatura ambiente max. di +25 °C	da +2 °C a +110 °C
--	--------------------

Caratteristiche elettriche

Alimentazione rete	1 ~ 230 V
Frequenza	50 Hz

Motore

Grado protezione	IP X4D
Classe di isolamento	F



Accessori

- Bocchettoni Pag. **186**
- Flange e controflange Pag. **187**

Descrizione

Circolatore premium **singolo** a rotore bagnato con attacchi filettati, motore autoprotetto ad alta efficienza con tecnologia EC per la regolazione elettronica delle prestazioni.

Campo di applicazioni

-  Applicazioni residenziali
-  Riscaldamento
-  Condizionamento

Wilo-Stratos PICO



★★★★★
GARANZIA
5 ANNI

Temperatura fluido
da **+2°C** a **+110°C**

Wilo-Stratos PICO		1~230 V - PN10 - EEI ≤0.20						PG1 W2														
» ATTACCHI FILETTATI								Portata (m³/h)														
Modello	Rp/DN	Interasse (mm)	P ₁ (W)	Peso (kg)	Consegna	Codice	Prezzo €	Prevalenza (m)														
								0	0,5	1	1,5	2	2,5	3	3,5	4	4,5					
Stratos PICO 15/1-4	½"	130	25	2,1	A	4216610	377,00	4	3,5	2,7	1,8	1,6	1,4	0,8								
Stratos PICO 15/1-6	½"	130	45	2,1	A	4216611	436,00	6	5,6	4,8	4	2,1	2,4	1,8	1	0,5						
Stratos PICO 25/1-4-130	1"	130	25	2,2	A	4216616	377,00	4	3,5	2,7	1,8	1,6	1,4	0,8								
Stratos PICO 25/1-6-130	1"	130	45	2,2	A	4216617	435,00	6	5,6	4,8	4	2,1	2,4	1,8	1	0,5						
								0	0,5	1	1,5	2	2,5	3	3,5	4	4,5					
Stratos PICO 25/1-4	1"	180	25	2,3	A	4216612	377,00	4	3,5	2,7	1,8	1,6	1,4	0,8								
Stratos PICO 25/1-6	1"	180	45	2,3	A	4216613	435,00	6	5,6	4,8	4	2,1	2,4	1,8	1	0,5						
Stratos PICO 30/1-4	1"¼	180	25	2,4	A	4216614	419,00	4	3,5	2,7	1,8	1,6	1,4	0,8								
Stratos PICO 30/1-6	1"¼	180	45	2,4	A	4216615	484,00	6	5,6	4,8	4	2,1	2,4	1,8	1	0,5						

Riscaldamento, condizionamento e refrigerazione.

Wilo-Yonos ECO-BMS



Temperatura fluido
da **-10°C** a **+110°C**

Particolarità / Vantaggi prodotto

- Contatto segnalazione di guasto (SSM) e segnale di ingresso di pilotaggio 0-10V.
- Cavo (1,5 m) per il collegamento con SSM.
- Guscio termoisolante di serie.
- Rivestimento cataforesi protegge dalla corrosione dovuta alla formazione di condensa.

Applicazioni

Impianti di riscaldamento e condizionamento.

Chiave di lettura

Esempio: **Yonos ECO 25/1-5 BMS**
Yonos ECO Circolatore ad alta efficienza standard regolato elettronicamente
25/ Diametro nominale raccordo (Rp/DN)
1-5 Campo di prevalenza nominale (m)
BMS Integrazione in sistemi di telegestione BMS (Building Management System)

Materiali

Corpo pompa

Ghisa grigia

Girante

Materiale composito

Albero

Acciaio inox

Descrizione

Circolatore standard **singolo** a rotore bagnato con attacchi filettati, motore autoprotetto ad alta efficienza con tecnologia EC per la regolazione elettronica delle prestazioni ed interfaccia con sistemi **BMS** integrata.

Campo di applicazioni

- Applicazioni residenziali
- Riscaldamento
- Condizionamento

Dati tecnici

Fluidi consentiti

Acqua di riscaldamento e refrigerazione secondo VDI 2035 e UNI 8065.

Miscela di acqua e glicole max 1:1.

Campo d'impiego

Campo di temperatura con una temperatura ambiente max. di da **-10°C** a **+110°C**
+25 °C

Caratteristiche elettriche

Alimentazione rete 1 ~ 230 V
 Frequenza 50 Hz

Motore

Grado protezione IP X4D
 Classe di isolamento F



Accessori

- Bocchettoni Pag. **186**
- Flange e controflange Pag. **187**
- Gusci isolanti Pag. **198**

Descrizione

Circolatore standard **singolo** a rotore bagnato con attacchi filettati, motore autoprotetto ad alta efficienza con tecnologia EC per la regolazione elettronica delle prestazioni ed interfaccia con sistemi **BMS** integrata.

Campo di applicazioni

-  Applicazioni residenziali
-  Riscaldamento
-  Condizionamento

Wilo-Yonos ECO-BMS



Temperatura fluido da **-10°C** a **+110°C**

Wilo-Yonos ECO-BMS		1~230 V - PN10 - EEI ≤0.20						PG2		W2						
» ATTACCHI FILETTATI		Portata (m³/h)														
Modello	Rp/DN	Interasse (mm)	P ₁ (W)	Peso (kg)	Consegna	Codice	Prezzo €	0	0,5	1	1,5	2	2,5	3		
								Prevalenza (m)								
Yonos ECO 25/1-5 BMS	1"	180	33	3	A	2150700	429,00	5,2	5,2	4,8	3,8	2,8	1,8	0,8		
Yonos ECO 30/1-5 BMS	1"¼	180	33	3	A	2150701	443,00	5,2	5,2	4,8	3,8	2,8	1,8	0,8		

Wilo-Star-Z NOVA T

Ricircolo Acqua Calda Sanitaria

Per impianti di ricircolo acqua calda sanitaria in impianti **domestici** e **residenziali**.



Riscaldamento, condizionamento e refrigerazione.



Scopri di più!
Utilizza il
QR-Code.



In evidenza

Valvola a sfera, valvola di ritegno, timer e termostato integrati.



Efficienza

Motore a magneti permanenti EC e regolazione automatica delle prestazioni.



Tecnologia

Protezione sicura da batteri e corrosione grazie a materiali di prima qualità per una lunga durata.



Interfaccia

Interfaccia utente intuitiva con simboli di uso comune e display LCD.



Installazione

Collegamento elettrico rapido senza utensili grazie al Wilo-Connector.

Wilo-Varios PICO-STG

Circolatori per impianti di riscaldamento, condizionamento ed energie rinnovabili.

Impianti di **riscaldamento** e **condizionamento**, **energia solare** e **impianti geotermici**. Retrofit di circolatori integrati all'interno di **caldaie**, **pompe di calore** o **centraline solari**.



In evidenza

Soluzione adatta per la sostituzione in tutte le applicazioni grazie alle modalità di controllo iPWM e Sync.

Efficienza

Motore a magneti permanenti EC e regolazione automatica delle prestazioni.

Tecnologia

Indicatori a codifica LED per l'indicazione del modo di regolazione selezionato.

Interfaccia

Display LED e due pulsanti verdi, uno per le modalità di controllo e uno per le curve preimpostate

Installazione

Corpo pompa verniciato trattamento per cataforesi per una maggiore resistenza alla corrosione.



Scopri di più!
Utilizza il
QR-Code.

Wilo-Star-Z



Temperatura fluido
da **+2°C** a **+65°C**

Particolarità / Vantaggi prodotto

- Tutti i componenti a contatto con il fluido pompato sono conformi ai requisiti KTW.
- Motore autoprotetto.
- Potenza assorbita estremamente bassa: da 2 a 4.5 Watt grazie al nuovo motore asincrono.

Applicazioni

Ricircolo acqua calda sanitaria.

Chiave di lettura

Esempio: **Star-Z 20/4-3 (150mm)**
Star-Z Circolatore per ricircolo ACS
20/ Diametro nominale raccordo (Rp/DN)
4 Campo di prevalenza nominale (m)
-3 3 stadi di velocità
(150 mm) Interasse (mm)

Descrizione

Circolatore standard **singolo** a rotore bagnato con attacchi **filettati**, motore asincrono autoprotetto per circuiti di ricircolo di **acqua calda sanitaria**.

Campo di applicazioni

- Applicazioni residenziali
- Acqua calda sanitaria
- Riscaldamento

Dati tecnici

Fluidi consentiti

Acqua calda sanitaria fino a 3,57 mmol/l (20 °dH):
da +2 °C fino a +65 °C

Campo d'impiego

Temperatura fluido con acqua sanitaria fino a 20 °dH (per un tempo limitato a 2 h).	+65°C (+70°C)
---	---------------

Caratteristiche elettriche

Alimentazione rete	1 ~ 230 V
Frequenza	50 Hz

Motore

Grado protezione	IP 44
Classe di isolamento	F

Materiali

Corpo pompa

Bronzo

Girante

Materiale sintetico

Albero

Ossidoceramica marrone

Accessori

- Bocchettoni Pag. **186**

Descrizione

Circolatore standard **singolo** a rotore bagnato con attacchi **filettati**, motore asincrono autoprotetto per circuiti di ricircolo di **acqua calda sanitaria**.

Wilo-Star-Z



Temperatura fluido da **+2°C** a **+65°C**

Campo di applicazioni

- Applicazioni residenziali
- Acqua calda sanitaria
- Riscaldamento

Wilo-Star-Z	1~230 V - PN10							PG1 W2									
Modello	Rp/DN	Interasse (mm)	P ₁ (W)	Peso (kg)	Consegna	Codice	Prezzo €	Portata (m ³ /h)									
								0	0,1	0,2	0,4	0,6	0,8	1	1,2	1,4	1,6
								Prevalenza (m)									
Star-Z 20/1	½"	140	38	2,2	A	4028111	367,00	1,03	1,02	1,01	0,97	0,9	0,8	0,7	0,6	0,4	0,3
								0	1	2	3	3,5	4	4,5	5	5,5	6
Star-Z 20/4-3 (150mm)	¾"	150	71	2,4	A	4081193	413,00	4	3	1,7	1	0,5	0,3				
Star-Z 20/5-3 (150mm)	¾"	150	93	2,5	A	4081198	475,00	5	4	3	2	1,5	1	0,3			
Star-Z 20/7-3 (150mm)	¾"	150	146	2,9	A	4081203	507,00	6	5,5	4,8	4	3,5	3	2,3	1,8	1,2	0,5
								0	0,2	0,4	1	1,6	2,2	2,8	3,4	4	4,6
Star-Z 25/2	1"	180	49	2,4	A	4029062	516,00	2,2	2,1	2	1,7	1	1,03	0,6			
Star-Z 25/6-3	1"	180	99	2,7	A	4047573	572,00	5,5	5,3	5,1	4,6	4	3,4	2,7	2,1	1,4	0,8

Wilo-Star-Z NOVA T



Temperatura fluido
da **+2°C** a **+95°C**

Particolarità / Vantaggi prodotto

- Elevata sicurezza igienica grazie alla valvola di non ritorno integrata, rilevamento automatico della funzione di disinfezione termica, timer e termostato integrati.
- Efficienza energetica ottimizzata grazie a una migliore tecnologia del motore con un consumo energetico di soli 6 Watt

Applicazioni

Ricircolo acqua calda sanitaria.

Chiave di lettura

Esempio: **Star-Z NOVA T**
Star-Z NOVA T Circolatore per ricircolo ACS
 Valvola a sfera e valvola di ritegno
 e timer e termostato integrato
A: Valvola a sfera e valvola di ritegno
C: Valvola a sfera, valvola di ritegno e orologio programmatore a spina.

Descrizione

Circolatore **singolo** a rotore bagnato con attacchi **filettati**, tecnologia con motore a magneti permanenti, timer e termostato integrato, per circuiti di ricircolo di **acqua calda sanitaria**.

Campo di applicazioni

- Applicazioni residenziali
- Acqua calda sanitaria
- Riscaldamento

Dati tecnici

Fluidi consentiti

Acqua calda sanitaria fino a 3,57 mmol/l (20 °dH):
da +2 °C fino a +95 °C

Campo d'impiego

Temperatura fluido da +2°C a +95°C

Caratteristiche elettriche

Alimentazione rete 1 ~ 230 V

Frequenza 50 Hz

Motore

Grado protezione IP 42

Classe di isolamento F

Materiali

Corpo pompa

Ottone

Girante

Materiale sintetico

Albero

Acciaio inox



Accessori

- Bocchettoni Pag. **186**
- Flange e controflange Pag. **187**

Descrizione

Circolatore **singolo** a rotore bagnato con attacchi **filettati**, tecnologia con motore a magneti permanenti, timer e termostato integrato, per circuiti di ricircolo di **acqua calda sanitaria**.

Campo di applicazioni

-  Applicazioni residenziali
-  Acqua calda sanitaria
-  Riscaldamento

Wilo-Star-Z NOVA T



Temperatura fluido da **+2°C** a **+95°C**

WILO-STAR-Z NOVA T		1~230 V - PN10						PG1		W2							
» ATTACCHI FILETTATI		Portata (m ³ /h)															
Modello	Rp/DN	Interasse (mm)	P ₁ (W)	Peso (kg)	Consegna	Codice	Prezzo €	0	0,05	0,1	0,15	0,2	0,25	0,3	0,35	0,4	0,45
								Prevalenza (m)									
Star-Z NOVA T	½"	138	7	1,2	A	4222650	443,00	1	0,9	0,85	0,8	0,7	0,6	0,45	0,3	0,25	

Descrizione

Circolatore **singolo** a rotore bagnato con attacchi **filettati**, motore sincro autoprotetto per circuiti **ACS**.

Campo di applicazioni

-  Acqua calda sanitaria

Wilo-Star-Z NOVA



Temperatura fluido da **+2°C** a **+65°C**

WILO-STAR-Z NOVA		1~230 V - PN10						PG1		W2							
» ATTACCHI FILETTATI		Portata (m ³ /h)															
Modello	Rp/DN	Interasse (mm)	P ₁ (W)	Peso (kg)	Consegna	Codice	Prezzo €	0	0,05	0,1	0,15	0,2	0,25	0,3	0,35	0,4	0,45
								Prevalenza (m)									
Star-Z NOVA	½"	84	5	0,9	A	4132760	293,00	1,2	1	0,9	0,85	0,8	0,7	0,6	0,5	0,4	0,35
Star-Z NOVA A	½"	138	5	1,5	A	4132761	325,00	1	0,9	0,85	0,8	0,7	0,6	0,45	0,3	0,25	

Wilo-Stratos PICO-Z





Temperatura fluido
da **+2°C** a **+70°C**

★★★★★
GARANZIA
5 ANNI

Descrizione

Circolatore premium **singolo** a rotore bagnato con attacchi **filettati**, tecnologia con motore a magneti permanenti EC per la regolazione automatica delle prestazioni per circuiti di ricircolo di **acqua calda sanitaria**.

Campo di applicazioni

-  Applicazioni residenziali
-  Acqua calda sanitaria
-  Riscaldamento

Particolarità / Vantaggi prodotto

- Controllo manuale della temperatura.
- Rilevazione termica e disinfezione dell'acqua calda sanitaria.
- Visualizzazione dell'effettivo consumo in Watt e dei chilowattora accumulati oppure della portata effettiva e della temperatura.
- Corpo pompa in acciaio inox protetto contro batteri e corrosione.

Applicazioni

Ricircolo acqua calda sanitaria.

Chiave di lettura

Esempio: **Stratos PICO-Z 20/1-4**
Stratos PICO Circolatore ad alta efficienza premium regolato elettronicamente
-Z Circolazione acqua ACS
20/ Diametro nominale raccordo (Rp/DN)
1-4 Campo di prevalenza nominale (m)

Dati tecnici

Fluidi consentiti

Acqua calda sanitaria fino a 3,57 mmol/l (20 °dH):
da +2 °C fino a +70 °C

Campo d'impiego

Temperatura fluido (per un tempo limitato a 4 h).	+70°C (+75°C)
--	------------------

Caratteristiche elettriche

Alimentazione rete	1 ~ 230 V
Frequenza	50 Hz

Motore

Grado protezione	IP X4D
Classe di isolamento	F

Materiali

Corpo pompa

Acciaio inox

Girante

Materiale plastico

Albero

Acciaio inox



Accessori

- | | | |
|-------------------------|------|------------|
| • Bocchettoni | Pag. | 186 |
| • Flange e controflange | Pag. | 187 |
| • Gusci isolanti | Pag. | 198 |

Descrizione

Circolatore premium **singolo** a rotore bagnato con attacchi **filettati**, tecnologia con motore a magneti permanenti EC per la regolazione automatica delle prestazioni per circuiti di ricircolo di **acqua calda sanitaria**.

Campo di applicazioni

-  Applicazioni residenziali
-  Acqua calda sanitaria
-  Riscaldamento

Wilo-Stratos PICO-Z



★★★★★
GARANZIA
5 ANNI

Temperatura fluido
da **+2°C** a **+70°C**

Wilo-Stratos PICO-Z		1~230 V - PN10						PG1		W2										
» ATTACCHI FILETTATI		Portata (m ³ /h)																		
Modello	Rp/DN	Interasse (mm)	P ₁ (W)	Peso (kg)	Consegna	Codice	Prezzo €	Prevalenza (m)												
								0	0,5	1	1,5	2	2,5	3	3,5	4	4,5			
Stratos PICO-Z 20/1-4	¾"	150	25	2,1	A	4216470	728,00	4	3,9	3,5	2,5	1,8	1,3	1,8						
Stratos PICO-Z 20/1-6	¾"	150	45	2,1	A	4216471	837,00	6	5,9	5,5	4,5	3,5	2,8	2	1,3					
Stratos PICO-Z 25/1-4	1"	180	25	2,2	A	4216472	678,00	4	3,9	3,5	2,5	1,8	1,3	1,8						
Stratos PICO-Z 25/1-6	1"	180	45	2,2	A	4216473	780,00	6	5,9	5,5	4,5	3,5	2,8	2	1,3					

Riscaldamento, condizionamento e refrigerazione.

Wilo-Varios PICO-STG



Temperatura fluido
da **-20°C** a **+110°C**

Particolarità / Vantaggi prodotto

- Una soluzione adatta per la sostituzione in tutte le applicazioni grazie alle dimensioni compatte, nuove modalità di controllo come iPWM e la nuova funzione Sync
- Massimo comfort nella gestione con il display LED, due pulsanti verdi, uno per le modalità di controllo e uno per le curve preimpostate
- Funzione di sblocco automatico e manuale
- Consumo minimo 1 W

Applicazioni

Circuiti primari di impianti termici ad energia solare e impianti geotermici.

Chiave di lettura

Esempio:	Varios PICO-STG 15/1-8-130
Varios PICO	Circolatore standard ad alta efficienza regolato elettronicamente
STG	Impiego in circuiti solari/geotermici
15/	Diametro nominale raccordo (Rp/DN)
1-8	Campo di prevalenza nominale (m)
130	Interasse (mm)

Materiali

Corpo pompa

Ghisa grigia (EN-GJL-200)

Girante

Materiale composito

Albero

Acciaio inox

Descrizione

Circolatore **singolo** a rotore bagnato con attacchi **filettati**, tecnologia con motore a magneti permanenti EC per impianti di riscaldamento, condizionamento ed **energie rinnovabili**.

Campo di applicazioni

- 🏠 Applicazioni residenziali
- 🏠 Riscaldamento
- 🏠 Solare termico e geotermico

Dati tecnici

Fluidi consentiti

Acqua di riscaldamento e refrigerazione secondo VDI 2035 e UNI 8065.

Miscela di acqua e glicole max 1:1 (dal 20% di glicole verificare le prestazioni idrauliche).

Campo d'impiego

Temperatura fluido da **-20 °C** a **+110°C**

Caratteristiche elettriche

Alimentazione rete 1 ~ 230 V

Frequenza 50 Hz

Motore

Grado protezione IP X4D

Classe di isolamento F



Accessori

- | | | |
|---------------------------------|------|------------|
| • Bocchettoni | Pag. | 186 |
| • Flange e controflange | Pag. | 187 |
| • Cavo collegamento segnale PWM | Pag. | 190 |

Descrizione

Circolatore **singolo** a rotore bagnato con attacchi **filettati**, tecnologia con motore a magneti permanenti EC per impianti di riscaldamento, condizionamento ed **energie rinnovabili**.

Campo di applicazioni

-  Applicazioni residenziali
-  Riscaldamento
-  Solare termico e geotermico

**Wilco-Varios PICO-STG**

Temperatura fluido
da **-20°C** a **+110°C**

Wilco-Varios PICO-STG		1~230 V - PN10 - EEI ≤0.23						PG1		W2																	
» ATTACCHI FILETTATI		Portata (m³/h)																									
Modello	Rp/DN	Interasse (mm)	P ₁ (W)	Peso (kg)	Consegna	Codice	Prezzo €	Prevalenza (m)																			
								0	0,5	1	1,5	2	2,5	3	3,5	4	4,4										
Varios PICO-STG 15/1-8-130	½"	130	75	2	A	4232742	424,00	7,5	7,5	7,5	6,8	5,8	4,8	3,8	2,8	1,8	0,8										
Varios PICO-STG 25/1-8-130	1"	130	75	2,1	A	4232744	424,00	7,5	7,5	7,5	6,8	5,8	4,8	3,8	2,8	1,8	0,8										
Varios PICO-STG 25/1-8-180	1"	180	75	2,2	A	4232743	472,00	7,5	7,5	7,5	6,8	5,8	4,8	3,8	2,8	1,8	0,8										
Varios PICO-STG 30/1-8-180	1 ¼"	180	75	2,4	A	4232745	472,00	7,5	7,5	7,5	6,8	5,8	4,8	3,8	2,8	1,8	0,8										
		1~230 V - PN10 - EEI ≤0.23						PG1		W2																	
								0	0,9	1,1	1,3	1,5	1,7	1,9	2,1	2,3	2,5										
Varios PICO-STG 15/1-13-130	½"	130	75	2	A	4232746	599,00	13	11	9	8	7	6	4	3	2	1										
Varios PICO-STG 15/1-13-180	½"	180	75	2,1	A	4232747	616,00	13	11	9	8	7	6	4	3	2	1										

Riscaldamento, condizionamento e refrigerazione.

Wilo-Yonos MAXO



Temperatura fluido
da **-20°C** a **+110°C**

★★★
GARANZIA
3 ANNI

Particolarità / Vantaggi prodotto

- L'indicatore LED offre una chiara indicazione della prevalenza nominale impostata, dello stadio di velocità e possibili errori.
- Facile impostazione tramite gli stadi di velocità in caso di sostituzione di una pompa standard non regolata elettronicamente.
- Display a segmenti LED per visualizzare la prevalenza e i codici di errore.

Applicazioni

Impianti di riscaldamento, condizionamento e refrigerazione.

Chiave di lettura

Esempio: **Yonos MAXO 30/0.5-12**
Yonos MAXO Circolatore ad alta efficienza regolato elettronicamente
-D Esecuzione gemellare
30/ Diametro nominale raccordo (Rp/DN)
0.5-12 Campo di prevalenza nominale (m)

Materiali

Corpo pompa

Ghisa grigia rivestita in cataforesi (KTL)

Girante

PPS rinforzato con fibra di vetro



Albero

Acciaio inox

Descrizione

Circolatore standard **singolo** o **gemellare** a rotore bagnato con attacchi **filettati** o **flangiati**, tecnologia con motore a magneti permanenti EC per la regolazione automatica delle prestazioni.

Campo di applicazioni

-  Applicazioni commerciali
-  Riscaldamento
-  Condizionamento

Dati tecnici

Fluidi consentiti

Acqua di riscaldamento e refrigerazione secondo VDI 2035 e UNI 8065.

Miscela di acqua e glicole max 1:1.

Campo d'impiego

Temperatura fluido da **-20°C** a **+110°C**

Caratteristiche elettriche

Alimentazione rete 1 ~ 230 V

Frequenza 50 Hz

Motore

Grado protezione IP X4D

Classe di isolamento F

Accessori

• Wilo-Connect module	Pag.	183
• Bocchettoni	Pag.	186
• Flange e controflange	Pag.	187
• Motori di ricambio	Pag.	202

Descrizione

Circolatore standard **singolo** a rotore bagnato con attacchi **filettati**, tecnologia con motore a magneti permanenti EC per la regolazione automatica delle prestazioni.

Campo di applicazioni

-  Applicazioni commerciali
-  Riscaldamento
-  Condizionamento

Wilo-Yonos MAXO



★★★
GARANZIA
3 ANNI

Temperatura fluido
da **-20°C** a **+110°C**

Wilo-Yonos MAXO		1~230 V - PN10 - EEI ≤0.20						» CIRCULATORI SINGOLI																
								PG2 W2																
» ATTACCHI FILETTATI								Portata (m³/h)																
Modello	Rp/DN	Interasse (mm)	P ₁ (W)	Peso (kg)	Consegna	Codice	Prezzo €	Prevalenza (m)																
								0	2	4	5	6	7	8	9	10	11							
Yonos MAXO 25/0,5-7	1"	180	120	4,5	A	2120639	688,00	7	7	6,4	5	3,9	2,7	1,6										
Yonos MAXO 30/0,5-7	1"¼	180	120	5,9	A	2120642	759,00	7	7	6,4	5	3,9	2,7	1,6										
Yonos MAXO 25/0,5-10	1"	180	190	4,5	A	2120640	795,00	10	10	8,8	7,5	6,2	5	4	2,6									
Yonos MAXO 30/0,5-10	1"¼	180	190	5,9	A	2120643	824,00	10	10	8,8	7,5	6,2	5	4	2,6									
Yonos MAXO 25/0,5-12	1"	180	305	6,9	A	2120641	960,00	11	11	11	10,5	9,3	8,3	7,6	6,6	5,6	3,9							
Yonos MAXO 30/0,5-12	1"¼	180	305	7	A	2120644	1.174,00	11	11	11	10,5	9,3	8,3	7,6	6,6	5,6	3,9							

Riscaldamento, condizionamento e refrigerazione.

Wilo-Yonos MAXO





Temperatura fluido
da **-20°C** a **+110°C**

★★★
GARANZIA
3 ANNI

Descrizione

Circolatore standard **singolo** a rotore bagnato con attacchi **flangiati**, tecnologia con motore a magneti permanenti EC per la regolazione automatica delle prestazioni.

Campo di applicazioni

-  Applicazioni commerciali
-  Riscaldamento
-  Condizionamento

WILO-YONOS MAXO		1~230 V - PN10 - EEI ≤0.20						>> CIRCOLATORI SINGOLI												
								PG2					W2							
>> COMBIFLANGE PN6/10								Portata (m³/h)												
Modello	Rp/DN	Interasse (mm)	P ₁ (W)	Peso (kg)	Consegna	Codice	Prezzo €	0	2	4	5	6	7	8	9	11	13			
								Prevalenza (m)												
Yonos MAXO 32/0,5-10	32	220	190	7,9	A	2210113	889,00	10	10	9,2	8	6,8	5,4	4,4	3,4					
Yonos MAXO 32/0,5-11	32	220	190	9,4	A	2210114	1.359,00	11	11	11	8,8	8,2	7,8	7,6	7,4	5,4	5			
								0	4	6	8	10	12	16	18	20	24			
Yonos MAXO 40/0,5-4	40	220	120	10,2	A	2120645	885,00	5	5	4,1	3,1	2,1	1							
Yonos MAXO 40/0,5-8	40	220	305	10,8	A	2120646	1.331,00	7,7	7,7	7,7	6,8	6	5	2,6	1,2					
Yonos MAXO 40/0,5-12	40	250	550	14,9	A	2120647	1.623,00	11,6	11,6	11,6	10,6	9,6	8,6	6,6	6	5	2,2			
								0	3	6	9	12	15	18	21	24	27			
Yonos MAXO 40/0,5-16	40	250	800	24,5	A	2120648	2.076,00	16	16	15,7	14	11,6	10,5	9	7,6	6	4,3			
								0	10	12	14	18	20	22	24	28	30			
Yonos MAXO 50/0,5-8	50	240	305	12,1	A	2120649	1.558,00	8	6	5,1	4	1,2								
Yonos MAXO 50/0,5-9	50	280	490	16,1	A	2120650	2.055,00	9	8,4	7,6	6,7	5,8	5	4,3	3,4	1,3				
Yonos MAXO 50/0,5-12	50	280	600	14,2	A	2120651	2.180,00	11	10	9	8,5	7	6,4	5,3	4,5	2,7	1,6			
								0	5	10	15	20	25	30	35	40	45			
Yonos MAXO 50/0,5-16	50	340	1250	28,5	A	2120652	2.438,00	16	16	16	14	12,2	10,7	9,2	7,7	5,7	3,7			
								0	3	6	9	12	15	18	24	28	32			
Yonos MAXO 65/0,5-9	65	280	600	18,0	A	2120653	2.313,00	9	9	9	9	9	8,2	7,2	4,7	3,2	1			
								0	10	20	24	28	30	35	40	45	55			
Yonos MAXO 65/0,5-12	65	340	800	29,3	A	2120654	2.487,00	11	10,5	8,2	7	6,2	5,6	4,3	3,2	1,6				
Yonos MAXO 65/0,5-16	65	340	1450	31,0	A	2120655	2.710,00	16	16	15,2	14	12,3	12	10	8,2	6,5	3			
								0	10	20	30	35	40	45	50	55	65			
Yonos MAXO 80/0,5-6 ^{PN6}	80	360	800	29,0	A	2120656	2.196,00	6	6	6	5,8	5,2	4,2	3	1,7					
Yonos MAXO 80/0,5-6 ^{PN10}	80	360	800	29,0	A	2120657	2.196,00	6	6	6	5,8	5,2	4,2	3	1,7					
Yonos MAXO 80/0,5-12 ^{PN6}	80	360	1550	30,4	A	2120658	2.863,00	12	12	12	11,6	10,2	9,5	7,9	6,8	5,2	2,3			
Yonos MAXO 80/0,5-12 ^{PN10}	80	360	1550	30,4	A	2120659	2.863,00	12	12	12	11,6	10,2	9,5	8	6,8	5,2	2,3			
								0	10	20	30	35	40	45	50	55	65			
Yonos MAXO 100/0,5-12 ^{PN6}	100	360	1550	36,9	A	2120660	3.294,00	12	12	12	11,6	10,2	9,5	7,9	6,8	5,2	2,3			
Yonos MAXO 100/0,5-12 ^{PN10}	100	360	1550	36,9	A	2120661	3.294,00	12	12	12	11,6	10,2	9,5	7,9	6,8	5,2	2,3			

Descrizione

Circolatore standard **gemellare** a rotore bagnato con attacchi **flangiati**, tecnologia con motore a magneti permanenti EC per la regolazione automatica delle prestazioni.

Wilo-Yonos MAXO-D



★★★
GARANZIA
3 ANNI

Temperatura fluido
da **-20°C** a **+110°C**

Campo di applicazioni

- Applicazioni commerciali
- Riscaldamento
- Condizionamento

Wilo-Yonos MAXO-D		1~230 V - PN10 - EEI ≤0.23						» CIRCOLATORI GEMELLARI		PG2		W2					
» COMBIFLANGE PN6/10								Portata (m³/h)									
Modello	Rp/DN	Interasse (mm)	P ₁ (W)	Peso (kg)	Consegna	Codice	Prezzo €	0	2	4	5	6	7	8	9	10	13
								Prevalenza (m)									
Yonos MAXO-D 32/0,5-7	32	220	120	12,2	A	2160585	1.404,00	7	7	6,1	4,8	3,6	2,3				
Yonos MAXO-D 32/0,5-11	32	220	305	17,1	A	2120663	2.514,00	9	9	8,8	8,2	7,3	6,6	6,2	5,4	5	2,5
								0	6	8	10	12	14	16	18	22	24
Yonos MAXO-D 40/0,5-8	40	220	305	17,5	A	2120664	2.462,00	8	7	6,2	5,3	4,5	3,5	2,3			
Yonos MAXO-D 40/0,5-12	40	250	550	24,1	A	2120665	3.003,00	12	11,7	10,4	9,2	8	6,7	5,8	4,6	1,2	
Yonos MAXO-D 40/0,5-16	40	250	800	46,8	A	2120666	3.841,00	16	15	13,5	12,2	11,5	10	7	8	5,5	4
								0	8	10	12	14	18	20	22	24	26
Yonos MAXO-D 50/0,5-9	50	280	490	28,9	A	2120667	3.802,00	9	7,8	7	6,5	5,8	4,7	4	3,3	2,4	1,2
Yonos MAXO-D 50/0,5-12	50	280	600	28,5	A	2120668	4.033,00	12	9,4	8,6	7,9	7,3	5,7	5	4,4	3,5	2,4
								0	10	15	18	21	24	26	28	34	38
Yonos MAXO-D 50/0,5-16	50	340	1250	51,2	A	2120669	4.510,00	16	15,2	12,7	11,3	10,3	9,3	8,7	7,8	5,2	3
								0	12	16	20	25	30	35	40	45	50
Yonos MAXO-D 65/0,5-12	65	340	800	54,7	A	2120670	4.601,00	11	11	9,5	8,3	7	5,4	3,8	2,3		
Yonos MAXO-D 65/0,5-16	65	340	1450	54,2	A	2120671	5.014,00	16	16	15,7	14,7	12,6	10,7	8,7	6,8	4,8	9,2
								0	20	30	34	38	42	46	50	54	58
Yonos MAXO-D 80/0,5-6 ^{PN6}	80	360	800	60,6	A	2163260	4.063,00	6	6	5,6	4,8	4	3	2			
Yonos MAXO-D 80/0,5-6 ^{PN10}	80	360	800	60,6	A	2163261	4.063,00	6	6	5,6	4,8	4	3	2			
Yonos MAXO-D 80/0,5-12 ^{PN6}	80	360	1550	60,6	A	2120672	5.297,00	12	12	10,6	9,6	8,7	7,7	6,7	4,4	4,3	3
Yonos MAXO-D 80/0,5-12 ^{PN10}	80	360	1550	60,6	A	2120673	5.297,00	12	12	10,6	9,6	8,7	7,7	6,7	4,4	4,3	3

Riscaldamento, condizionamento e refrigerazione.

Wilo-Yonos MAXO & Wilo-Connect Module

Circolatori ad alta efficienza

Per installazioni in circuiti di **riscaldamento, condizionamento e refrigerazione** in impianti **civili e commerciali**. **Interfaccia seriale per l'integrazione di nuove funzioni su Wilo-Yonos MAXO.**

Riscaldamento, condizionamento
e refrigerazione.



Ext. OFF

Gestione dell'avvio e arresto da remoto della pompa.



SBM

Contatto NA (normalmente aperto) per la segnalazione di pompa in funzione.



SSM

Contatto NC (normalmente chiuso) per la segnalazione delle anomalie.



Pump management

Alternanza di 2 pompe (2 singole o 1 gemellare) dopo 24h funzionamento o in caso di guasto.



Wilo-Yonos MAXO & Wilo-Connect Module

Circolatori ad alta efficienza

Per installazioni in circuiti di **riscaldamento**, **condizionamento** e **refrigerazione** in impianti **civili** e **commerciali**. **Interfaccia seriale per l'integrazione di nuove funzioni su Wilo-Yonos MAXO.**

Descrizione

Modulo ad innesto, applicabile anche in un secondo tempo, per pompe **Wilo-Yonos MAXO, ...-D, ...-Z.**



Scopri di più!
Utilizza il
QR-Code.

Wilo-Yonos MAXO-I



Temperatura fluido
da **-20°C** a **+110°C**

★★★
GARANZIA
3 ANNI

Particolarità / Vantaggi prodotto

- L'indicatore LED offre una chiara indicazione della prevalenza nominale impostata, dello stadio di velocità e possibili errori.
- Facile impostazione tramite gli stadi di velocità in caso di sostituzione di una pompa standard non regolata elettronicamente.
- Display a segmenti LED per visualizzare la prevalenza e i codici di errore.

Applicazioni

Impianti di riscaldamento, condizionamento e refrigerazione.

Chiave di lettura

Esempio:	Yonos MAXO-I 30/0.5-12
Yonos MAXO	Circolatore ad alta efficienza regolato elettronicamente
-I	Versione completa di Wilo-Connect Module*
-D	Esecuzione gemellare
30/	Diametro nominale raccordo (Rp/DN)
0.5-12	Campo di prevalenza nominale (m)

Materiali

Corpo pompa

Ghisa grigia rivestita in cataforesi (KTL)

Girante

PPS rinforzato con fibra di vetro



Albero

Acciaio inox

Descrizione

Circolatore standard a rotore bagnato con attacchi **filettati** o **flangiati**, motore a magneti permanenti EC per la regolazione automatica delle prestazioni completo di **Wilo-Connect Module***.

Campo di applicazioni

-  Applicazioni commerciali
-  Riscaldamento
-  Condizionamento

Dati tecnici

Fluidi consentiti

Acqua di riscaldamento e refrigerazione secondo VDI 2035 e UNI 8065.

Miscela di acqua e glicole max 1:1.

Campo d'impiego

Temperatura fluido da **-20°C** a **+110°C**

Caratteristiche elettriche

Alimentazione rete 1 ~ 230 V

Frequenza 50 Hz

Motore

Grado protezione IP X4D

Classe di isolamento F

Nota

*** Circolatori e moduli sono forniti in imballi separati.**



Accessori

• Wilo-Connect module	Pag.	183
• Bocchettoni	Pag.	186
• Flange e controflange	Pag.	187
• Motori di ricambio	Pag.	202

Descrizione

Circolatore standard **singolo** a rotore bagnato con attacchi **filettati**, motore a magneti permanenti EC per la regolazione automatica delle prestazioni completo di **Wilo-Connect Module***.

Campo di applicazioni

-  Applicazioni commerciali
-  Riscaldamento
-  Condizionamento

Wilo-Yonos MAXO-I



★★★
GARANZIA
3 ANNI

Temperatura fluido
da **-20°C** a **+110°C**

WILO-YONOS MAXO-I	1~230 V - PN10 - EEI ≤0.20							» CIRCULATORI SINGOLI										
								PG2					W2					
» ATTACCHI FILETTATI								Portata (m³/h)										
Modello	Rp/DN	Interasse (mm)	P ₁ (W)	Peso (kg)	Consegna	Codice	Prezzo €	0	2	4	5	6	7	8	9	10	11	
								Prevalenza (m)										
Yonos MAXO-I 25/0,5-7	1"	180	120	4,5	A	2120639I	811,00	7	7	6,4	5	3,9	2,7	1,6				
Yonos MAXO-I 30/0,5-7	1"¼	180	120	5,9	A	2120642I	881,00	7	7	6,4	5	3,9	2,7	1,6				
Yonos MAXO-I 25/0,5-10	1"	180	190	4,5	A	2120640I	917,00	10	10	8,8	7,5	6,2	5	4	2,6			
Yonos MAXO-I 30/0,5-10	1"¼	180	190	5,9	A	2120643I	946,00	10	10	8,8	7,5	6,2	5	4	2,6			
Yonos MAXO-I 25/0,5-12	1"	180	305	6,9	A	2120641I	1.082,00	11	11	11	10,5	9,3	8,3	7,6	6,6	5,6	3,9	
Yonos MAXO-I 30/0,5-12	1"¼	180	305	7	A	2120644I	1.288,00	11	11	11	10,5	9,3	8,3	7,6	6,6	5,6	3,9	

Nota: * Circolatore e modulo sono forniti in imballi separati.

Wilo-Yonos MAXO-I





Temperatura fluido
da **-20°C** a **+110°C**

★★★
GARANZIA
3 ANNI

Descrizione

Circolatore standard **singolo** a rotore bagnato con attacchi **flangiati**, motore a magneti permanenti EC per la regolazione automatica delle prestazioni completo di **Wilo-Connect Module***.

Campo di applicazioni

-  Applicazioni commerciali
-  Riscaldamento
-  Condizionamento



WILO-YONOS MAXO-I		1~230 V - PN10 - EEI ≤0.20					» CIRCOLATORI SINGOLI		PG2		W2						
» COMBIFLANGE PN6/10		Portata (m³/h)															
Modello	Rp/DN	Interasse (mm)	P ₁ (W)	Peso (kg)	Consegna	Codice	Prezzo €	0	2	4	5	6	7	8	9	11	13
								Prevalenza (m)									
Yonos MAXO-I 32/0,5-10	32	220	190	7,9	A	22101131	1.012,00	10	10	9,2	8	6,8	5,4	4,4	3,4		
Yonos MAXO-I 32/0,5-11	32	220	190	9,4	A	22101141	1.478,00	11	11	11	8,8	8,2	7,8	7,6	7,4	5,4	5
								0	4	6	8	10	12	16	18	20	24
Yonos MAXO-I 40/0,5-4	40	220	120	10,2	A	21206451	1.004,00	5	5	4,1	3,1	2,1	1				
Yonos MAXO-I 40/0,5-8	40	220	305	10,8	A	21206461	1.453,00	7,7	7,7	7,7	6,8	6	5	2,6	1,2		
Yonos MAXO-I 40/0,5-12	40	250	550	14,9	A	21206471	1.733,00	11,6	11,6	11,6	10,6	9,6	8,6	6,6	6	5	2,2
								0	3	6	9	12	15	18	21	24	27
Yonos MAXO-I 40/0,5-16	40	250	800	24,5	A	21206481	2.198,00	16	16	15,7	14	11,6	10,5	9	7,6	6	4,3
								0	10	12	14	18	20	22	24	28	30
Yonos MAXO-I 50/0,5-8	50	240	305	12,1	A	21206491	1.681,00	8	6	5,1	4	1,2					
Yonos MAXO-I 50/0,5-9	50	280	490	16,1	A	21206501	2.178,00	9	8,4	7,6	6,7	5,8	5	4,3	3,4	1,3	
Yonos MAXO-I 50/0,5-12	50	280	600	14,2	A	21206511	2.304,00	11	10	9	8,5	7	6,4	5,3	4,5	2,7	1,6
								0	5	10	15	20	25	30	35	40	45
Yonos MAXO-I 50/0,5-16	50	340	1250	28,5	A	21206521	2.560,00	16	16	16	14	12,2	10,7	9,2	7,7	5,7	3,7
								0	3	6	9	12	15	18	24	28	32
Yonos MAXO-I 65/0,5-9	65	280	600	18,0	A	21206531	2.432,00	9	9	9	9	9	8,2	7,2	4,7	3,2	1
								0	10	20	24	28	30	35	40	45	55
Yonos MAXO-I 65/0,5-12	65	340	800	29,3	A	21206541	2.608,00	11	10,5	8,2	7	6,2	5,6	4,3	3,2	1,6	
Yonos MAXO-I 65/0,5-16	65	340	1450	31,0	A	21206551	2.840,00	16	16	15,2	14	12,3	12	10	8,2	6,5	3
								0	10	20	30	35	40	45	50	55	65
Yonos MAXO 80/0,5-6 ^{PN6}	80	360	800	29,0	A	21206561	2.322,00	6	6	6	5,8	5,2	4,2	3	1,7		
Yonos MAXO 80/0,5-6 ^{PN10}	80	360	800	29,0	A	21206571	2.322,00	6	6	6	5,8	5,2	4,2	3	1,7		
Yonos MAXO 80/0,5-12 ^{PN6}	80	360	1550	30,4	A	21206581	2.989,00	12	12	12	11,6	10,2	9,5	7,9	6,8	5,2	2,3
Yonos MAXO 80/0,5-12 ^{PN10}	80	360	1550	30,4	A	21206591	2.989,00	12	12	12	11,6	10,2	9,5	8	6,8	5,2	2,3
								0	10	20	30	35	40	45	50	55	65
Yonos MAXO-I 100/0,5-12 ^{PN6}	100	360	1550	36,9	A	21206601	3.421,00	12	12	12	11,6	10,2	9,5	7,9	6,8	5,2	2,3
Yonos MAXO-I 100/0,5-12 ^{PN10}	100	360	1550	36,9	A	21206611	3.421,00	12	12	12	11,6	10,2	9,5	7,9	6,8	5,2	2,3

Nota: * Circolatore e modulo sono forniti in imballi separati.

Descrizione

Circolatore standard **singolo** a rotore bagnato con attacchi **flangiati**, motore a magneti permanenti EC per la regolazione automatica delle prestazioni completo di **Wilo-Connect Module***.

Campo di applicazioni

-  Applicazioni commerciali
-  Riscaldamento
-  Condizionamento

Wilo-Yonos MAXO-I-D



★★★
GARANZIA
3 ANNI

Temperatura fluido
da **-20°C** a **+110°C**

Wilo-Yonos MAXO-I-D	1~230 V - PN10 - EEI ≤0.23						» CIRCOLATORI GEMELLARI		PG2		W2								
	Modello	Rp/DN	Interasse (mm)	P ₁ (W)	Peso (kg)	Consegna	Codice	Prezzo €	Portata (m ³ /h)										
									Prevalenza (m)										
» COMBIFLANGE PN6/10									0	2	4	5	6	7	8	9	10	13	
Yonos MAXO-I-D 32/0,5-7	32	220	120	12,2	A	2160585I	1.630,00	7	7	6,1	4,8	3,6	2,3						
Yonos MAXO-I-D 32/0,5-11	32	220	305	17,1	A	2120663I	2.734,00	9	9	8,8	8,2	7,3	6,6	6,2	5,4	5	2,5		
									0	6	8	10	12	14	16	18	22	24	
Yonos MAXO-I-D 40/0,5-8	40	220	305	17,5	A	2120664I	2.688,00	8	7	6,2	5,3	4,5	3,5	2,3					
Yonos MAXO-I-D 40/0,5-12	40	250	550	24,1	A	2120665I	3.206,00	12	11,7	10,4	9,2	8	6,7	5,8	4,6	1,2			
Yonos MAXO-I-D 40/0,5-16	40	250	800	46,8	A	2120666I	4.066,00	16	15	13,5	12,2	11,5	10	7	8	5,5	4		
									0	8	10	12	14	18	20	22	24	26	
Yonos MAXO-I-D 50/0,5-9	50	280	490	28,9	A	2120667I	4.029,00	9	7,8	7	6,5	5,8	4,7	4	3,3	2,4	1,2		
Yonos MAXO-I-D 50/0,5-12	50	280	600	28,5	A	2120668I	4.262,00	12	9,4	8,6	7,9	7,3	5,7	5	4,4	3,5	2,4		
									0	10	15	18	21	24	26	28	34	38	
Yonos MAXO-I-D 50/0,5-16	50	340	1250	51,2	A	2120669I	4.736,00	16	15,2	12,7	11,3	10,3	9,3	8,7	7,8	5,2	3		
									0	12	16	20	25	30	35	40	45	50	
Yonos MAXO-I-D 65/0,5-12	65	340	800	54,7	A	2120670I	4.825,00	11	11	9,5	8,3	7	5,4	3,8	2,3				
Yonos MAXO-I-D 65/0,5-16	65	340	1450	54,2	A	2120671I	5.254,00	16	16	15,7	14,7	12,6	10,7	8,7	6,8	4,8	9,2		
									0	20	30	34	38	42	46	50	54	58	
Yonos MAXO-I-D 80/0,5-6 ^{PN6}	80	360	800	60,6	A	2163260I	4.296,00	6	6	5,6	4,8	4	3	2					
Yonos MAXO-I-D 80/0,5-6 ^{PN10}	80	360	800	60,6	A	2163261I	4.296,00	6	6	5,6	4,8	4	3	2					
Yonos MAXO-I-D 80/0,5-12 ^{PN6}	80	360	1550	60,6	A	2120672I	5.530,00	12	12	10,6	9,6	8,7	7,7	6,7	4,4	4,3	3		
Yonos MAXO-I-D 80/0,5-12 ^{PN10}	80	360	1550	60,6	A	2120673I	5.530,00	12	12	10,6	9,6	8,7	7,7	6,7	4,4	4,3	3		

Nota: * Circolatore e moduli sono forniti in imballi separati.

Wilo-Stratos MAXO

La prima Smart Pump^(*)

Per installazioni in circuiti di **riscaldamento, condizionamento e refrigerazione** in impianti **civili e commerciali**.



Per "pompa Smart" Wilo propone una nuova generazione di circolatori intelligenti ad alta efficienza, connessa in locale ed in remoto ai diversi sistemi di Building Automation System.

*Una nuova categoria di prodotti che va ben oltre i nostri circolatori ad alta efficienza. La combinazione tra le più evolute tecnologie disponibili e le innovative funzioni di regolazione (Dynamic Adapt plus e Multi-Flow Adaptation), la connettività bidirezionale (Bluetooth, Ingressi ed uscite analogiche e digitali, l'interfaccia con Wilo-Net), l'aggiornamento del software da remoto e la semplicità di installazione (Setup Guide e la tecnologia Wilo del Pulsante Verde) tutto ciò rende Wilo-Stratos MAXO una pompa Smart.



In evidenza

Tecnologia Bluetooth integrata per una gestione completa della pompa da smartphone e tablet.



Efficienza

Impostazione delle Modalità di controllo anche in funzione dell'applicazione attraverso il Setup Guide.



Tecnologia

Massima facilità d'impiego grazie al pulsante verde, ai due tasti di navigazione e agli indicatori di stato a LED.



Interfaccia

Ampio display LED 4.2" per la visualizzazione di tutte le impostazioni di regolazione.



Installazione

Installazione rapida ed intuitiva grazie alla Modalità di controllo automatica Dynamic Adapt.



Scopri di più!
Utilizza il
QR-Code.

Wilo-Stratos MAXO-D

La prima Smart Pump^(*)

Per installazioni in circuiti di **riscaldamento, condizionamento e refrigerazione** in impianti **civili** o **commerciali**.

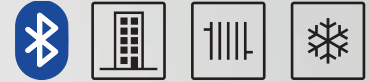

Per "pompa Smart" Wilo propone una nuova generazione di circolatori intelligenti ad alta efficienza, connessa in locale ed in remoto ai diversi sistemi di Building Automation System.

*Una nuova categoria di prodotti che va ben oltre i nostri circolatori ad alta efficienza. La combinazione tra le più evolute tecnologie disponibili e le innovative funzioni di regolazione (Dynamic Adapt plus e Multi-Flow Adaptation), la connettività bidirezionale (Bluetooth, Ingressi ed uscite analogiche e digitali, l'interfaccia con Wilo-Net), l'aggiornamento del software da remoto e la semplicità di installazione (Setup Guide e la tecnologia Wilo del Pulsante Verde) tutto ciò rende Wilo-Stratos MAXO una pompa Smart.

Riscaldamento, condizionamento e refrigerazione.



Efficienza

Modalità di funzionamento con un motore di riserva o in somma di portata.



Installazione

Collegamento dei due moduli tramite cavo cablato di serie.



Interfaccia

Display LED da 4,2" a colori sulla Master e LCD sulla Slave per una rapida individuazione della pompa principale.

Wilo-Stratos MAXO



Temperatura fluido
da **-10°C** a **+110°C**

★★★★★
GARANZIA
5 ANNI

Particolarità / Vantaggi prodotto

- Impostazione della funzione di regolazione specifica per il tipo di impianto attraverso menù guidato (Setup Guide).
- Ampio display LED 4.2" a schermo intero per la visualizzazione dei diversi parametri di funzionamento.
- Connessione attraverso l'interfaccia Bluetooth di serie per una gestione integrale del sistema di pompaggio dalla regolazione alla visualizzazione dei diversi parametri di funzionamento.

Applicazioni

Impianti di riscaldamento, condizionamento e refrigerazione.

Chiave di lettura

Esempio: **Stratos MAXO 30/0,5-12**
Stratos MAXO Circolatore ad alta efficienza regolato elettronicamente
30/ Diametro nominale raccordo (Rp/DN)
0.5-12 Campo di prevalenza nominale (m)

Materiali

Corpo pompa

Ghisa grigia rivestita in cataforesi (KTL)

Girante

PPS rinforzato con fibra di vetro

Albero

Acciaio inox

Descrizione

Circolatore **smart singolo** a rotore bagnato con attacchi **flangiati** o **filettati**, tecnologia con motore a magneti permanenti EC ottimizzato per la regolazione automatica delle prestazioni.

Campo di applicazioni

- Applicazioni commerciali
- Riscaldamento
- Condizionamento

Dati tecnici

Fluidi consentiti

Acqua di riscaldamento e refrigerazione secondo VDI 2035 e UNI 8065.

Miscela di acqua e glicole max 1:1.

Campo d'impiego

Temperatura fluido da **-10°C** a **+110°C**

Caratteristiche elettriche

Alimentazione rete 1 ~ 230 V

Frequenza 50 Hz

Motore

Grado protezione IPX4D

Classe di isolamento F

Accessori

• Moduli di interfaccia seriale	Pag.	182
• Bocchettoni	Pag.	186
• Flange e controflange	Pag.	187
• Gusci isolanti	Pag.	199

Descrizione

Circolatore **smart singolo** a rotore bagnato con attacchi **filettati**, tecnologia con motore a magneti permanenti EC ottimizzato per la regolazione automatica delle prestazioni.

Campo di applicazioni

-  Applicazioni commerciali
-  Riscaldamento
-  Condizionamento

Wilo-Stratos MAXO



★★★★★
GARANZIA
5 ANNI

Temperatura fluido
da **-10°C** a **+110°C**

WILO-STROS MAXO		1~230 V - PN10 - EEI ≤0.19						PG17 W3											
» ATTACCHI FILETTATI								Portata (m³/h)											
Modello	Rp/DN	Interasse (mm)	P ₁ (W)	Peso (kg)	Consegna	Codice	Prezzo €	0	2	4	5	6	7	9	10	11	12		
								Prevalenza (m)											
Stratos MAXO 25/0,5-4	1"	180	80	7	A	2164567	707,00	4	3,5	3	2,5	2	1,5						
Stratos MAXO 25/0,5-6	1"	180	135	7	A	2164568	868,00	6	5,5	4,5	4	3,5	3	2					
Stratos MAXO 25/0,5-8	1"	180	160	7	A	2164569	934,00	8	7,5	6,5	6	5	4,5	2,5	1,5				
Stratos MAXO 25/0,5-10	1"	180	275	7	A	2164570	1.014,00	10	9,5	8,5	8	7	6,5	5	4,5	4	3		
Stratos MAXO 25/0,5-12	1"	180	295	7	A	2164571	1.488,00	12	11	10,5	10	9	8,5	6,5	5,5	4,5	3,5		
								0	2	4	5	6	7	9	10	11	12		
Stratos MAXO 30/0,5-4	1"¼	180	80	7	A	2164572	833,00	4	3,5	3	2,5	2	1,5						
Stratos MAXO 30/0,5-6	1"¼	180	135	7	A	2164573	935,00	6	5,5	4,5	4	3,5	3	2					
Stratos MAXO 30/0,5-8	1"¼	180	160	7	A	2164574	995,00	8	7,5	6,5	6	5	4,5	2,5	1,5				
Stratos MAXO 30/0,5-10	1"¼	180	275	7,5	A	2164575	1.085,00	10	9,5	8,5	8	7	6,5	5	4,5	4	3		
Stratos MAXO 30/0,5-12	1"¼	180	295	7,5	A	2164576	1.687,00	12	11	10,5	10	9	8,5	6,5	5,5	4,5	3,5		
Stratos MAXO 30/0,5-14	1"¼	180	340	7,5	A	2164577	1.939,00	14	13,5	12,5	11,5	10,5	9,5	7	6	5	4		

Riscaldamento, condizionamento e refrigerazione.

Wilo-Stratos MAXO





Temperatura fluido
da **-10°C** a **+110°C**

★★★★★
GARANZIA
5 ANNI

Descrizione

Circolatore **smart singolo** a rotore bagnato con attacchi **flangiati**, tecnologia con motore a magneti permanenti EC ottimizzato per la regolazione automatica delle prestazioni.

Campo di applicazioni

-  Applicazioni commerciali
-  Riscaldamento
-  Condizionamento

WIL0-STRATOS MAXO		1~230 V - PN10 - EEI ≤0.19						PG17 W3													
» COMBIFLANGE PN6/10												Portata (m³/h)									
Modello	Rp/DN	Interasse (mm)	P ₁ (W)	Peso (kg)	Consegna	Codice	Prezzo €	0	4	6	8	10	12	14	16	18	20				
								Prevalenza (m)													
Stratos MAXO 32/0,5-8	32	220	160	11	A	2164578	1.047,00	8	6,5	5,5	4	3	1,5								
Stratos MAXO 32/0,5-10	32	220	240	11	A	2164579	1.152,00	10	9	7	6	5	4	3							
Stratos MAXO 32/0,5-12	32	220	315	11	A	2164580	1.719,00	12	11	10	8	6	5	4	2						
Stratos MAXO 32/0,5-16	32	220	495	15	A	2164581	1.941,00	15	14	13	11	10	9	8	7	5	3				
								0	4	8	10	12	16	20	26	28	30				
Stratos MAXO 40/0,5-4	40	220	130	11,5	A	2164582	1.113,00	4,5	4	3,5	3	2	1								
Stratos MAXO 40/0,5-8	40	220	280	11,5	A	2164583	1.740,00	9	8	7	6	5	3	2							
Stratos MAXO 40/0,5-12	40	250	490	16,5	A	2164584	1.915,00	13	12	11	10	9	7	5	3						
Stratos MAXO 40/0,5-16	40	250	640	16,5	A	2164585	2.826,00	17	16	15	13	12	10	8	5	3,5	2				
								0	5	10	15	20	24	32	34	46	52				
Stratos MAXO 50/0,5-6	50	240	255	14	A	2164586	1.814,00	7	6	5	3,5	2									
Stratos MAXO 50/0,5-8	50	240	335	18	A	2164587	2.029,00	9	8	7	5	4	2,5								
Stratos MAXO 50/0,5-9	50	280	510	19	A	2164588	2.407,00	11	10	8	7	6	4,5	3							
Stratos MAXO 50/0,5-12	50	280	550	19	A	2164589	2.809,00	13	12	10	8	6,5	5	3	2						
Stratos MAXO 50/0,5-14	50	340	960	28	A	2164590	2.987,00	16	15	13,5	11,5	10	9	7	6	2,5					
Stratos MAXO 50/0,5-16	50	340	1430	29	A	2164591	3.319,00	16	15,5	15	14	13	12	10	9	6	3				
								0	10	15	20	25	30	35	40	45	50				
Stratos MAXO 65/0,5-6	65	280	380	25	A	2164592	2.152,00	7	6	5	4	3	2	1							
Stratos MAXO 65/0,5-9	65	280	530	25	A	2164593	2.692,00	11	10	8	6	5	4	2,5	1						
Stratos MAXO 65/0,5-12	65	340	950	31	A	2164594	3.096,00	14	12	10	9	8	7	6	4	2					
Stratos MAXO 65/0,5-16	65	340	1410	32	A	2164595	3.896,00	16	15,5	15	14	12	11	10	8	6,5	4				

Descrizione

Circolatore **smart singolo** a rotore bagnato con attacchi **flangiati**, tecnologia con motore a magneti permanenti EC ottimizzato per la regolazione automatica delle prestazioni.

Campo di applicazioni

-  Applicazioni commerciali
-  Riscaldamento
-  Condizionamento

Wilo-Stratos MAXO



★★★★★
GARANZIA
5 ANNI

Temperatura fluido
da **-10°C** a **+110°C**

WILO-STROS MAXO		1~230 V - PN10 - EEI ≤0.19						PG17 W3													
» FLANGIATI PN6 o PN10								Portata (m³/h)													
Modello	Rp/DN	Interasse (mm)	P ₁ (W)	Peso (kg)	Consegna	Codice	Prezzo €	Prevalenza (m)													
								0	10	20	30	40	50	55	60	65	70				
Stratos MAXO 80/0,5-6 ^{PN6}	80	360	815	32	A	2164596	2.905,00	8	7	6	5,5	4,5	3,5	2,5	1,5						
Stratos MAXO 80/0,5-6 ^{PN10}	80	360	815	32	A	2164597	3.092,00	8	7	6	5,5	4,5	3,5	2,5	1,5						
Stratos MAXO 80/0,5-12 ^{PN6}	80	360	1350	33	A	2164598	4.109,00	14	13	12	9	7	6	5	4	3					
Stratos MAXO 80/0,5-12 ^{PN10}	80	360	1350	33	A	2164599	4.317,00	14	13	12	9	7	6	5	4	3					
Stratos MAXO 80/0,5-16 ^{PN6}	80	360	1645	33	A	2164600	4.444,00	16	15	14,5	12	10	8	7	6	5	4				
Stratos MAXO 80/0,5-16 ^{PN10}	80	360	1645	33	A	2164601	4.633,00	16	15	14,5	12	10	8	7	6	5	4				
								0	20	30	35	40	45	50	55	60	65				
Stratos MAXO 100/0,5-6 ^{PN6}	100	360	800	35	A	2164602	3.359,00	8	6	5,5	5	4,5	4	3,5	2,5	1,5					
Stratos MAXO 100/0,5-6 ^{PN10}	100	360	800	35	A	2164603	3.547,00	8	6	5,5	5	4,5	4	3,5	2,5	1,5					
Stratos MAXO 100/0,5-12 ^{PN6}	100	360	1280	36	A	2164604	4.476,00	14	12	9	8	7	6,5	6	5	4	3				
Stratos MAXO 100/0,5-12 ^{PN10}	100	360	1280	36	A	2164605	4.664,00	14	12	9	8	7	6,5	6	5	4	3				

Riscaldamento, condizionamento e refrigerazione.

Wilo-Stratos MAXO-D



Temperatura fluido
da **-10°C** a **+110°C**

★★★★★
GARANZIA
5 ANNI

Particolarità / Vantaggi prodotto

- Impostazione della funzione di regolazione specifica per il tipo di impianto attraverso menù guidato (Setup Guide).
- Ampio display LED 4.2" a schermo intero per la visualizzazione dei diversi parametri di funzionamento.
- Connessione attraverso l'interfaccia Bluetooth di serie per una gestione integrale del sistema di pompaggio dalla regolazione alla visualizzazione dei diversi parametri di funzionamento.

Applicazioni

Impianti di riscaldamento, condizionamento e refrigerazione.

Chiave di lettura

Esempio: **Stratos MAXO-D 30/0,5-12**
Stratos MAXO Circolatore ad alta efficienza regolato elettronicamente
-D Esecuzione gemellare
30/ Diametro nominale raccordo (Rp/DN)
0.5-12 Campo di prevalenza nominale (m)

Materiali

Corpo pompa

Ghisa grigia rivestita in cataforesi (KTL)

Girante

PPS rinforzato con fibra di vetro



Albero

Acciaio inox

Descrizione

Circolatore **smart gemellare** a rotore bagnato con attacchi **flangiati** o **filettati**, tecnologia con motore a magneti permanenti EC ottimizzato per la regolazione automatica delle prestazioni.

Campo di applicazioni

-  Applicazioni commerciali
-  Riscaldamento
-  Condizionamento

Dati tecnici

Fluidi consentiti

Acqua di riscaldamento e refrigerazione secondo VDI 2035 e UNI 8065.

Miscela di acqua e glicole max 1:1.

Campo d'impiego

Temperatura fluido da **-10°C** a **+110°C**

Caratteristiche elettriche

Alimentazione rete 1 ~ 230 V

Frequenza 50 Hz

Motore

Grado protezione IPX4D

Classe di isolamento F

Accessori

- | | | |
|---------------------------------|------|------------|
| • Moduli di interfaccia seriale | Pag. | 182 |
| • Bocchettoni | Pag. | 186 |
| • Flange e controflange | Pag. | 187 |
| • Flange cieche | Pag. | 189 |

Descrizione

Circolatore **smart gemellare** a rotore bagnato con attacchi **flangiati** o **filettati**, tecnologia con motore a magneti permanenti EC ottimizzato per la regolazione automatica delle prestazioni.

Wilo-Stratos MAXO-D



★★★★★
GARANZIA
5 ANNI

Temperatura fluido
da **-10°C** a **+110°C**

Campo di applicazioni

- Applicazioni commerciali
- Riscaldamento
- Condizionamento

WILO-STROS MAXO-D		1~230 V - PN10 - EEI ≤0.19							PG17		W3						
» ATTACCHI FILETTATI							Portata (m³/h)										
Modello	Rp/DN	Interasse (mm)	P ₁ (W)	Peso (kg)	Consegna	Codice	Prezzo €	0	4	5	6	7	8	9	10	11	12
								Prevalenza (m)									
Stratos MAXO-D 30/0,5-6	1"¼	180	135	16	A	2164645	1.730,00	6	4,4	3,9	3,5	2,9	2,6	2			
Stratos MAXO-D 30/0,5-10	1"¼	180	275	17	A	2164646	2.007,00	10	8,2	7,7	7	6,2	5,7	4,8	4,2	3,2	3

WILO-STROS MAXO-D		1~230 V - PN10 - EEI ≤0.19							PG17		W3						
» COMBIFLANGE PN6/10							Portata (m³/h)										
Modello	Rp/DN	Interasse (mm)	P ₁ (W)	Peso (kg)	Consegna	Codice	Prezzo €	0	2	4	6	8	10	11	13	14	15
								Prevalenza (m)									
Stratos MAXO-D 32/0,5-8	32	220	160	20	A	2164647	1.937,00	9	8	6,5	5,5	4	2	1,5			
Stratos MAXO-D 32/0,5-12	32	220	315	21	A	2164648	3.180,00	12	11	10	9	8	6	5,5	4	3	2
								0	3	6	9	12	15	18	21	24	27
Stratos MAXO-D 40/0,5-8	40	220	280	21	A	2164649	3.219,00	9	8,5	8	6,5	4,5	3,5	2,5			
Stratos MAXO-D 40/0,5-12	40	250	490	35	A	2164650	3.543,00	14	13	12	11	9	7,5	6	5	3,5	
Stratos MAXO-D 40/0,5-16	40	250	640	35	A	2164651	5.228,00	16	15	14	13	12	10,5	8,5	7	5	3
								0	6	12	14	16	18	20	22	24	26
Stratos MAXO-D 50/0,5-6	50	240	255	26	A	2164652	3.356,00	7	6	4,5	4	3	2,5	2			
Stratos MAXO-D 50/0,5-8	50	240	335	37	A	2164653	3.754,00	9	8	6	5,5	5	4,5	4	3,5	3	1,5
								0	10	15	20	25	30	35	40	45	50
Stratos MAXO-D 50/0,5-9	50	280	510	37	A	2164654	4.453,00	10	8,5	7	5,5	4	3				
Stratos MAXO-D 50/0,5-12	50	280	550	37	A	2164655	5.197,00	13	10	8	6	4,5	3,6	1,5			
Stratos MAXO-D 50/0,5-16	50	340	1430	62	A	2164656	6.140,00	16	15	14	13	12	10	9	7,5	6	4
								0	5	10	15	20	25	30	35	40	45
Stratos MAXO-D 65/0,5-6	65	280	380	40	A	2164657	3.981,00	7	6,5	6	5	4	3	2	1		
Stratos MAXO-D 65/0,5-12	65	340	950	61	A	2164658	5.728,00	14	13	12	10	9	8	7	6	4	2
Stratos MAXO-D 65/0,5-16	65	340	1410	64	A	2164659	7.208,00	16	16	15	15	14	13	12	9	8	6
								0	10	20	30	40	50	55	60	65	70
Stratos MAXO-D 80/0,5-6 ^{PN6}	80	360	815	63	A	2164660	5.374,00	8	7,5	6,5	5,5	4,5	3,5	2,5			
Stratos MAXO-D 80/0,5-6 ^{PN10}	80	360	815	63	A	2164661	5.720,00	8	7,5	6,5	5,5	4,5	3,5	2,5			
Stratos MAXO-D 80/0,5-12 ^{PN6}	80	360	1350	65	A	2164662	7.602,00	14	13,5	11,5	9,5	7,5	6,5	5,5	4,5	3,5	
Stratos MAXO-D 80/0,5-12 ^{PN10}	80	360	1350	65	A	2164663	7.986,00	14	13,5	11,5	9,5	7,5	6,5	5,5	4,5	3,5	
Stratos MAXO-D 80/0,5-16 ^{PN6}	80	360	1645	65	A	2164664	8.221,00	16	15	14	12	10	8	7	6	5	4
Stratos MAXO-D 80/0,5-16 ^{PN10}	80	360	1645	65	A	2164665	8.571,00	16	15	14	12	10	8	7	6	5	4

Riscaldamento, condizionamento e refrigerazione.

Wilo-TOP-Z



Temperatura fluido
da **0°C** a **+80°C**

Particolarità / Vantaggi prodotto

- Tre velocità commutabili manualmente per l'adattamento delle prestazioni.
- Spia per indicazione del senso di rotazione corretto (solo per versione 3~).
- Pressacavo su entrambi i lati (solo per pompe monofase e pompe trifase con $P_2 \geq 180$ W) con protezione antistrappo del cavo integrata.

Applicazioni

Ricircolo acqua calda sanitaria.

Chiave di lettura

Esempio: **TOP-Z 50/7 EM**
TOP-Z Ricircolo ACS
50/ Diametro nominale raccordo (Rp/DN)
7 Campo di prevalenza nominale (m)
EM Monofase 1~ 230 V/50 Hz
DM Trifase 3~ 400 V/50 Hz

Materiali

Corpo pompa

Acciaio INOX/bronzo/ghisa grigia (a seconda dei modelli)

Girante

Materiale sintetico



Albero

Acciaio inox/ceramica (a seconda dei modelli)

Descrizione

Circolatore **singolo** a rotore bagnato con attacchi **flangiati** o **filettati**, con motore asincrono autoprotetto per circuiti di ricircolo di acqua calda sanitaria.

Campo di applicazioni

-  Applicazioni commerciali
-  Acqua calda sanitaria
-  Riscaldamento

Dati tecnici

Fluidi consentiti

Acqua calda sanitaria fino a 3,57 mmol/l (20 °dH):
da 0 °C fino a +80 °C

Campo d'impiego

Temperatura fluido da 0°C a +80°C

Caratteristiche elettriche

Alimentazione rete 1 ~ 230 V
3 ~ 400 V
Frequenza 50 Hz

Motore

Grado protezione IP X4D
Classe di isolamento F

Accessori

- Bocchettoni Pag. **186**
- Flange e controflange Pag. **187**
- Flange cieche Pag. **189**
- Motori di ricambio Pag. **204**

Descrizione



Circolatore **singolo** a rotore bagnato con attacchi **filettati**, con motore asincrono autoprotetto per circuiti di ricircolo di acqua calda sanitaria.

Wilo-TOP-Z



Temperatura fluido
da **0°C** a **+80°C**

Campo di applicazioni

-  Applicazioni commerciali
-  Acqua calda sanitaria
-  Riscaldamento

Wilo-TOP-Z		1~230 V - PN10						» CORPO IN ACCIAIO INOX		PG2		W2					
» ATTACCHI FILETTATI		Portata (m ³ /h)															
Modello	Rp/DN	Interasse (mm)	P ₁ (W)	Peso (kg)	Consegna	Codice	Prezzo €	0	1	2	3	4	5	6	7	8	9
								Prevalenza (m)									
TOP-Z 20/4 EM	¾"	150	105	3,7	A	2045519	517,00	3,4	3,1	2,7	2,3	1,85	1,3	0,8	0,3		
TOP-Z 25/6 EM	1"	180	200	4,1	A	2045521	557,00	6	5,7	5,4	5	4,6	4	3,7	2,8	2,2	1,4
		3~400 V - PN10						» CORPO IN ACCIAIO INOX		PG2		W2					
TOP-Z 20/4 DM	¾"	150	100	3,8	B	2045520	587,00	3,6	3,4	3,1	2,7	2,2	1,6	1,1	0,5		
TOP-Z 25/6 DM	1"	180	210	4,1	A	2045522	633,00	6	5,7	5,4	5	4,6	4,1	3,6	3	2,4	1,7

Wilo-TOP-Z





Temperatura fluido
da **0°C** a **+80°C**

Descrizione

Circolatore **singolo** a rotore bagnato con attacchi **flangiati** o **filettati**, con motore asincrono autoprotetto per circuiti di ricircolo di acqua calda sanitaria.

Campo di applicazioni

-  Applicazioni commerciali
-  Acqua calda sanitaria
-  Riscaldamento

Wilo-TOP-Z	1~230 V - PN10						» CORPO POMPA IN BRONZO		PG2	W2							
» ATTACCHI FILETTATI							Portata (m ³ /h)										
Modello	Rp/DN	Interasse (mm)	P ₁ (W)	Peso (kg)	Consegna	Codice	Prezzo €	0	1	2	3	4	5	6	7	8	9
							Prevalenza (m)										
TOP-Z 25/10 EM	1"	180	335	7,8	A	2061964	793,00	9,3	9,2	9	8,5	7,7	6,8	5,8	4,6	3,3	2
TOP-Z 30/7 EM	1 1/4"	180	185	6,0	A	2048340	733,00	5,4	5,2	5	4,5	3,8	3	1,9	0,6		
TOP-Z 30/10 EM	1 1/4"	180	335	7,6	A	2059857	868,00	9,3	9,2	9	8,5	7,7	6,8	5,8	4,6	3,3	2
							» CORPO POMPA IN BRONZO		PG2	W2							
3~400 V - PN10							0	1	2	3	4	5	6	7	8	9	
TOP-Z 25/10 DM	1"	180	310	7,8	A	2175509	837,00	9,2	9,1	8,9	8,3	7,6	6,7	5,7	4,5	3,2	1,9
TOP-Z 30/7 DM	1 1/4"	180	310	5,9	A	2048341	707,00	5,5	5,3	5	4,5	3,8	2,9	1,9	0,7		
TOP-Z 30/10 DM	1 1/4"	180	310	7,7	A	2175512	861,00	9,2	9,1	8,9	8,3	7,6	6,7	5,7	4,5	3,2	1,9

Wilo-TOP-Z	1~230 V - PN10						» CORPO POMPA IN BRONZO		PG2	W2							
» COMBIFLANGE PN6/10							Portata (m ³ /h)										
Modello	Rp/DN	Interasse (mm)	P ₁ (W)	Peso (kg)	Consegna	Codice	Prezzo €	0	1	2	4	6	8	10	12	14	16
							Prevalenza (m)										
TOP-Z 40/7 EM	40	250	340	14,2	A	2046637	1.758,00	6	5,95	5,9	5,7	5,5	5	4,5	3,6	2,4	1,3
							» CORPO POMPA IN BRONZO		PG2	W2							
3~400 V - PN10							0	4	8	12	16	20	25	30	35	40	
TOP-Z 40/7 DM	40	250	320	14,2	A	2175516	1.728,00	5,9	5,6	4,9	3,6	1,3					
TOP-Z 50/7 DM	50	280	680	20,7	A	2175522	2.437,00	6,9	6,9	6,6	6,4	5,8	4,5	2,4			
TOP-Z 65/10 DM	65	340	1050	32,5	B	2175528	3.192,00	8,9	8,8	8,6	8,4	8,1	7,3	6,2	5,1	3,9	2,4
							0	10	20	30	35	40	45	50	55	60	
TOP-Z 80/10 DM ^{PN6}	80	360	1440	34,5	B	2175532	4.108,00	9	8,4	7,7	6,8	6,4	5,9	5,4	4,7	4	3,1
TOP-Z 80/10 DM ^{PN10}	80	360	1440	37	B	2175534	4.108,00	9	8,4	7,7	6,8	6,4	5,9	5,4	4,7	4	3,1

Descrizione



Circolatore **singolo** a rotore bagnato con attacchi **flangiati** o **filettati**, con motore asincrono autoprotetto per circuiti di ricircolo di acqua calda sanitaria.

Wilo-TOP-Z



Temperatura fluido
da **0°C** a **+80°C**

Campo di applicazioni

-  Applicazioni commerciali
-  Acqua calda sanitaria
-  Riscaldamento

Wilo-TOP-Z		1~230 V - PN10						» CORPO POMPA IN GHISA		PG2		W2					
» COMBIFLANGE PN6/10		Portata (m³/h)															
Modello	Rp/DN	Interasse (mm)	P ₁ (W)	Peso (kg)	Consegna	Codice	Prezzo €	0	2	4	6	8	10	12	14	16	18
								Prevalenza (m)									
TOP-Z 40/7 EM	40	250	340	12,4	A	2046631	909,00	6	5,9	5,8	5,5	5	4,4	3,5	2,4	1,4	
		3~400 V - PN10						» CORPO POMPA IN GHISA		PG2		W2					
TOP-Z 40/7 DM	40	250	320	12	A	2175515	846,00	5,9	5,6	4,9	3,6	1,3					
TOP-Z 50/7 DM	50	280	680	17,9	A	2175521	1.425,00	6,9	6,9	6,6	6,4	5,8	4,5	2,4			
TOP-Z 65/10 DM	65	340	1050	29,7	B	2175527	2.001,00	8,9	8,8	8,6	8,4	8,1	7,3	6,2	5,1	3,9	2,4
								0	10	20	30	35	40	45	50	55	60
TOP-Z 80/10 DM ^{PN6}	80	360	1440	30	B	2175531	2.233,00	9	8,4	7,7	6,8	6,4	5,9	5,4	4,7	4	3,1
TOP-Z 80/10 DM ^{PN10}	80	360	1440	34	B	2175533	2.233,00	9	8,4	7,7	6,8	6,4	5,9	5,4	4,7	4	3,1

Wilo-Yonos MAXO-Z



Temperatura fluido
da **0°C** a **+80°C**

★★★
GARANZIA
3 ANNI

Particolarità / Vantaggi prodotto

- L'indicatore LED offre una chiara indicazione della prevalenza nominale impostata, dello stadio di velocità e possibili errori.
- Facile impostazione tramite gli stadi di velocità in caso di sostituzione di una pompa standard non regolata elettronicamente.
- Display a segmenti LED per visualizzare la prevalenza e i codici di errore.

Applicazioni

Ricircolo acqua calda sanitaria.

Chiave di lettura

Esempio: **Yonos MAXO-Z 30/0.5-12**
Yonos MAXO Circolatore ad alta efficienza regolato elettronicamente
-Z Ricircolo ACS
30/ Diametro nominale raccordo (Rp/DN)
0.5-12 Campo di prevalenza nominale(m)

Descrizione

Circolatore standard **singolo** a rotore bagnato con attacchi **flangiati** o **filettati**, tecnologia con motore a magneti permanenti EC per la regolazione automatica delle prestazioni per circuiti di ricircolo di acqua calda sanitaria.

Campo di applicazioni

- Applicazioni commerciali
- Acqua calda sanitaria
- Riscaldamento

Dati tecnici

Fluidi consentiti

Acqua calda sanitaria fino a 3,57 mmol/l (20 °dH):
da 0 °C fino a +80 °C

Campo d'impiego

Temperatura fluido da 0°C a +80°C

Caratteristiche elettriche

Alimentazione rete 1 ~ 230 V

Frequenza 50 Hz

Motore

Grado protezione IP X4D

Classe di isolamento F

Materiali

Corpo pompa

Bronzo

Girante

Materiale sintetico

Albero

Acciaio inox



Accessori

- Bocchettoni Pag. **186**
- Flange e controflange Pag. **187**
- Flange cieche Pag. **189**
- Motori di ricambio Pag. **202**

Descrizione

Circolatore standard **singolo** a rotore bagnato con attacchi **flangiati** o **filettati**, tecnologia con motore a magneti permanenti EC per la regolazione automatica delle prestazioni per circuiti di ricircolo di acqua calda sanitaria.

Campo di applicazioni

-  Applicazioni commerciali
-  Acqua calda sanitaria
-  Riscaldamento

Wilo-Yonos MAXO-Z



★★★
GARANZIA
3 ANNI

Temperatura fluido
da **0°C** a **+80°C**

Wilo-Yonos MAXO-Z		1~230 V - PN10 - EEI ≤0.20							PG2 W2										
» ATTACCHI FILETTATI								Portata (m³/h)											
Modello	Rp/DN	Interasse (mm)	P ₁ (W)	Peso (kg)	Consegna	Codice	Prezzo €	0	2	4	5	6	7	8	9	10	11		
								Prevalenza (m)											
Yonos MAXO-Z 25/0,5-7	1"	180	120	5	A	2175538	1.135,00	7	7	6,4	5,1	4	2,8						
Yonos MAXO-Z 30/0,5-7	1"¼	180	120	6	A	2175540	1.252,00	7	7	6,4	5,1	4	2,8						
Yonos MAXO-Z 25/0,5-10	1"	180	190	5	A	2175539	1.312,00	10	10	8,7	7,3	6,2	5,1	4					
Yonos MAXO-Z 30/0,5-12	1"¼	180	305	6	A	2175541	1.937,00	11	11	11	10,5	9,4	8,5	7,6	6,8	5,6	4,3		

Wilo-Yonos MAXO-Z		1~230 V - PN10 - EEI ≤0.20							PG2 W2										
» COMBIFLANGE PN6/10								Portata (m³/h)											
Modello	Rp/DN	Interasse (mm)	P ₁ (W)	Peso (kg)	Consegna	Codice	Prezzo €	0	2	4	6	8	10	12	14	16	18		
								Prevalenza (m)											
Yonos MAXO-Z 40/0,5-8	40	220	305	13,0	A	2175542	2.196,00	8	8	8	8	7	6	5	4				
Yonos MAXO-Z 40/0,5-12	40	250	550	18,4	A	2175543	2.678,00	12	12	12	12	11	9,7	8,6	7,7	6,8	6		
								0	4	6	8	10	12	14	18	20	24		
Yonos MAXO-Z 50/0,5-9	50	280	490	18,9	A	2175544	3.391,00	9	9	9	9	8,4	7,6	7	5,6	5			
								0	10	20	24	28	32	36	40	44	48		
Yonos MAXO-Z 65/0,5-12	65	340	800	33,8	A	2175545	4.104,00	11	9,5	7,5	7	6	5	4	3				

Riscaldamento, condizionamento e refrigerazione.

Wilo-Stratos MAXO-Z



Temperatura fluido
da **0°C** a **+80°C**

★★★★★
GARANZIA
5 ANNI

Particolarità / Vantaggi prodotto

- Massima igiene dell'acqua ed efficienza energetica grazie all'innovativa funzione di regolazione intelligente T-const.
- Garanzia di un'igiene ottimale grazie alla modalità di disinfezione termica.
- Connessione attraverso l'interfaccia Bluetooth di serie per una gestione integrale del sistema di pompaggio dalla regolazione alla visualizzazione dei diversi parametri di funzionamento.

Applicazioni

Ricircolo acqua calda sanitaria.

Chiave di lettura

Esempio: **Stratos MAXO-Z 40/0,5-8**
Stratos MAXO Circolatore ad alta efficienza regolato elettronicamente
-Z Ricircolo ACS
40/ Diametro nominale raccordo (Rp/DN)
0.5-8 Campo di prevalenza nominale (m)

Materiali

Corpo pompa

Acciaio inox

Girante

Materiale sintetico



Albero

Acciaio inox

Descrizione

Circolatore **smart singolo** a rotore bagnato con attacchi **flangiati** o **filettati**, tecnologia con motore a magneti permanenti EC per la regolazione automatica delle prestazioni per circuiti di ricircolo di acqua calda sanitaria.

Campo di applicazioni

-  Applicazioni commerciali
-  Acqua calda sanitaria
-  Riscaldamento

Dati tecnici

Fluidi consentiti

Acqua calda sanitaria fino a 3,57 mmol/l (20 °dH):
da 0 °C fino a +80 °C

Campo d'impiego

Temperatura fluido da 0°C a +80°C

Caratteristiche elettriche

Alimentazione rete 1 ~ 230 V

Frequenza 50 Hz

Motore

Grado protezione IPX4D

Classe di isolamento F



Accessori

- Moduli di interfaccia seriale Pag. **182**
- Bocchettoni Pag. **186**
- Flange e controflange Pag. **187**
- Gusci isolanti Pag. **199**

Descrizione

Circolatore **smart singolo** a rotore bagnato con attacchi **flangiati** o **filettati**, tecnologia con motore a magneti permanenti EC per la regolazione automatica delle prestazioni per circuiti di ricircolo di acqua calda sanitaria.

Campo di applicazioni

-  Applicazioni commerciali
-  Acqua calda sanitaria
-  Riscaldamento

Wilo-Stratos MAXO-Z



★★★★★
GARANZIA
5 ANNI

Temperatura fluido
da **0°C** a **+80°C**

WILO-STRATOS MAXO-Z		1~230 V - PN10 - EEI ≤0.19							PG17		W3						
								Portata (m³/h)									
								0	2	4	5	6	7	9	10	11	12
» ATTACCHI FILETTATI																	
Modello	Rp/DN	Interasse (mm)	P ₁ (W)	Peso (kg)	Consegna	Codice	Prezzo €	Prevalenza (m)									
Stratos MAXO-Z 25/0,5-6	1"	180	135	7,5	A	2164666	1.432,00	6	5,5	4,5	4	3,5	3	2			
Stratos MAXO-Z 25/0,5-8	1"	180	160	7,5	A	2164667	1.541,00	8	7,5	6,5	6	5	4,5	2,5	1,5		
Stratos MAXO-Z 25/0,5-12	1"	180	295	8	A	2164668	2.455,00	12	11	10,5	10	9	8,5	6,5	5,5	4,5	3,5
								0	2	4	5	6	7	9	10	11	12
Stratos MAXO-Z 30/0,5-6	1"¼	180	135	7,5	A	2164669	1.543,00	6	5,5	4,5	4	3,5	3	2			
Stratos MAXO-Z 30/0,5-8	1"¼	180	160	7,5	A	2164670	1.642,00	8	7,5	6,5	6	5	4,5	2,5	1,5		
Stratos MAXO-Z 30/0,5-12	1"¼	180	295	8	A	2164671	2.784,00	12	11	10,5	10	9	8,5	6,5	5,5	4,5	3,5
								0	2	4	5	6	7	9	10	11	12

WILO-STRATOS MAXO-Z		1~230 V - PN10 - EEI ≤0.19							PG17		W3						
								Portata (m³/h)									
								0	2	4	5	6	8	10	12	14	16
» COMBIFLANGE PN6/10																	
Modello	Rp/DN	Interasse (mm)	P ₁ (W)	Peso (kg)	Consegna	Codice	Prezzo €	Prevalenza (m)									
Stratos MAXO-Z 32/0,5-8	32	220	160	11	A	2164672	1.728,00	8	7	6,5	6	5,5	4	3	1,5		
Stratos MAXO-Z 32/0,5-12	32	220	315	11	A	2164673	2.836,00	12	11,5	11	10,5	10	8	6	5	4	2
								0	4	8	10	12	16	18	20	24	26
Stratos MAXO-Z 40/0,5-8	40	220	280	14	A	2164674	2.871,00	9	8	7	6	5	3	3,5	2		
Stratos MAXO-Z 40/0,5-12	40	250	455	18	A	2164675	3.160,00	13	12	11	10	9	7	6	5	2	3
								0	5	10	15	20	24	26	28	30	32
Stratos MAXO-Z 50/0,5-9	50	280	455	16	A	2164676	3.972,00	11	10	8	7	6	4,5	4,3	3,5	3,2	3
								0	5	10	15	20	25	30	35	40	45
Stratos MAXO-Z 65/0,5-12	65	340	880	32	A	2164677	5.108,00	14	13	12	10	9	8	7	6	4	2

Wilo-VeroLine-IP-Z



Temperatura fluido
da **-8°C** a **+110°C**

Particolarità / Vantaggi prodotto

- Elevata resistenza alla corrosione grazie al rivestimento in Acciaio inox e alla girante in Noryl.
- Elevata versatilità grazie all'idoneità per durezza dell'acqua fino a 28° dH.
- Tutte le parti in materiale composito a contatto con il fluido pompato sono conformi ai requisiti KTW.

Applicazioni

Ricircolo di acqua sanitaria.

Chiave di lettura

Esempio: **IP-Z 25/6 EM**
IP Pompa in-line ad attacchi filettati
-Z Ricircolo ACS
25/ Diametro nominale raccordo (Rp/DN)
6 Campo prevalenza (m)
EM Monofase 1 ~ 230 V/50 Hz
DM Trifase 3 ~ 400 V/50 Hz

Materiali

Corpo pompa

Acciaio inox

Girante

Materiale composito



Albero

Acciaio inox

Descrizione

Pompa inline **singola** a motore ventilato con attacchi **filettati**, con motore asincrono a velocità fissa per circuiti di ricircolo di acqua calda sanitaria.

Campo di applicazioni

-  Applicazioni commerciali
-  Acqua calda sanitaria
-  Riscaldamento

Dati tecnici

Fluidi consentiti

Acqua potabile fino a 5 mmol/l (28 °dH): max. +65 °C, in esercizio di breve durata (2 h) fino a +110 °C
 Acqua fredda e calda (secondo VDI 2035).

Campo d'impiego

Temperatura fluido da -8°C a +110°C

Caratteristiche elettriche

Alimentazione rete 1 ~ 230 V
 3 ~ 400 V

Frequenza 50 Hz

Motore

Grado protezione IP44 (motore)
 IP54 (morsettiera)

Classe di isolamento F



Accessori

- Bocchettoni Pag. **186**

Descrizione

Pompa inline **singola** a motore ventilato con attacchi **filettati**, con motore asincrono a velocità fissa per circuiti di ricircolo di acqua calda sanitaria.

Campo di applicazioni

-  Applicazioni commerciali
-  Acqua calda sanitaria
-  Riscaldamento

Wilo-VeroLine-IP-Z



Temperatura fluido
da **-8°C** a **+110°C**

WILO-VEROLINE-IP-Z		1~230 V - PN10						PG3 W3											
» ATTACCHI FILETTATI		Portata (m³/h)																	
Modello	Rp/DN	Interasse (mm)	P ₂ (kW)	Peso (kg)	Consegna	Codice	Prezzo €	Prevalenza (m)											
								0	1	1.5	2	2.5	3	3.5	4	5	6		
IP-Z 25/2 EM	1"	180	0,06	5,5	B	4090293	620,00	1,6	1,5	1,4	1,1	0,9	0,7						
IP-Z 25/6 EM	1"	180	0,18	5,9	A	4090295	662,00	5,7	5,5	5,4	5	4,7	4,4	4	3,4	2,3	1		
		3~400 V - PN10						PG3 W3											
		Portata (m³/h)																	
Modello	Rp/DN	Interasse (mm)	P ₂ (kW)	Peso (kg)	Consegna	Codice	Prezzo €	Prevalenza (m)											
								0	1	1.5	2	2.5	3	3.5	4	5	6		
IP-Z 25/2 DM	1"	180	0,06	4,5	B	4090292	598,00	1,6	1,5	1,4	1,1	0,9	0,7						
IP-Z 25/6 DM	1"	180	0,12	5	A	4090294	611,00	5,7	5,5	5,4	5	4,7	4,4	4	3,4	2,3	1		

Riscaldamento, condizionamento
e refrigerazione.

Wilo-VeroLine-IPL & VeroTwin-DPL

Pompe inline singole e gemellari a velocità fissa.

Per installazioni in circuiti di **riscaldamento**, **raffrescamento** e **condizionamento** in impianti **commerciali** e **industriali**.



Scopri di più!
Utilizza il
QR-Code.

In evidenza

Elevata resistenza alla corrosione grazie al rivestimento mediante cataforesi.

Efficienza

Efficienza Idraulica **MEI \geq 0,4**
Efficienza motore: **IE3**

Tecnologia

Temperatura: **da -20 a +120 °C**
Pressione nominale: **PN 10**

Configurazione

Attacchi flangiati da DN 32 a DN 100. Motori 2 o 4 poli 3~400 V ad albero prolungato.

Esecuzione gemellare

Funzionamento principale/di riserva oppure funzionamento con carico di punta (tramite apparecchio di controllo).

Wilo-CronoLine-IL & CronoTwin-DL

Pompe inline singole e gemellari a velocità fissa.

Per installazioni in circuiti di **riscaldamento**, **raffrescamento** e **condizionamento** in impianti **commerciali** e **industriali**.



Scopri di più!
Utilizza il
QR-Code.

In evidenza

Motori elettrici con flangia normalizzata e giunto rigido di accoppiamento.

Efficienza

Efficienza Idraulica **MEI \geq 0,4**
Efficienza motore: **IE3**

Tecnologia

Temperatura: **da -20 a +140 °C**
Pressione nominale: **PN 16**

Configurazione

Attacchi flangiati da DN 32 a DN 250. Motori 2 o 4 poli 3~400 V con giunto rigido di accoppiamento.

Esecuzione gemellare

Funzionamento principale/di riserva oppure funzionamento con carico di punta (tramite apparecchio di controllo).

Wilo-VeroLine-IPL





2-4 Poli

Temperatura fluido
da **-20°C** a **+120°C**



Pompa inline **singola** con attacchi **filettati** o **flangiati** con motore ventilato 3~400 V a velocità fissa in **classe di efficienza IE3**.

Campo di applicazioni

-  Applicazioni commerciali
-  Riscaldamento
-  Condizionamento

Particolarità / Vantaggi prodotto

- Elevata resistenza alla corrosione grazie al rivestimento mediante cataforesi.
- Fori di serie per scarico condensa nel corpo motore e nella lanterna.
- Tenuta meccanica a circolazione forzata, indipendente dal senso di rotazione.
- Facilità di montaggio grazie al corpo pompa con piedini e fori filettati.

Applicazioni

Impianti di riscaldamento, condizionamento e refrigerazione.

Chiave di lettura

Esempio:	IPL 40/90-0.37/2
IPL	Serie modello
40	Rp/DN
90	DN girante (mm)
0.37	Potenza motore (kW)
2	Numero poli motore

Dati tecnici

Fluidi consentiti

Acqua di riscaldamento e refrigerazione secondo VDI 2035 e UNI 8065.

Miscela di acqua e glicole max 1:1 (max 40 % vol. glicole e temperatura fluido ≤ 40 °C).

Campo d'impiego

Temperatura fluido	da -20 °C a +120 °C
Pressione nominale	PN10

Caratteristiche elettriche

Alimentazione rete	3~ 400 V
Frequenza	50/60 Hz

Motore

Classe di efficienza	IE3 (IE2 motori con potenza nominale <0.75 kW)
Grado protezione	IP 55
Classe di isolamento	F

Materiali

Corpo pompa

Ghisa grigia

Girante

Materiale sintetico o Ghisa grigia (a seconda del modello)

Albero

Acciaio inox

Accessori

• Bocchettoni	Pag.	186
• Flange e controflange	Pag.	187
• Quadri di regolazione e comando	Pag.	192

Pompa inline **singola** con attacchi **filettati** o **flangiati** con motore ventilato 3~400 V a velocità fissa in **classe di efficienza IE3**.

Wilo-VeroLine-IPL



2 Poli



Temperatura fluido da **-20°C** a **+120°C**

Campo di applicazioni

- Applicazioni commerciali
- Riscaldamento
- Condizionamento

WILO-VEROLINE-IPL	2 Poli - 3~400 V						PG3								W3				
	Modello	Rp	Interasse (mm)	P ₂ (kW)	Peso (kg)	Consegna	Codice	Prezzo €	Portata (m ³ /h)										
Prevalenza (m)									0	1	1,5	2	3	4	5	6	7	8	
» ATTACCHI FILETTATI																			
IPL 25/70-0,12/2	1"	180	0,12	7	B	2089569	627,00	5,5	5,4	5,3	5	4,6	4	3,1	2,2	1,3			
IPL 25/80-0,12/2	1"	180	0,12	7	B	2089570	631,00	7,1	7	6,9	6,8	6,3	5,6	4,7	3,7	2,7	1,7		
IPL 25/85-0,18/2	1"	180	0,18	8	B	2089571	723,00	8,3	8,2	8,1	8	7,5	7,1	6,1	5,1	4,1	3		
IPL 25/90-0,25/2	1"	180	0,25	9	B	2089572	775,00	10,4	10,3	10,2	10,1	9,6	8,9	8,1	7,1	6,1	4,5		
» FLANGIATI PN10																			
IPL 30/70-0,12/2	1"¼	180	0,12	7	B	2089573	702,00	5,5	5,4	5,3	5	4,6	4	3,1	2,2	1,3			
IPL 30/80-0,12/2	1"¼	180	0,12	7	B	2089574	716,00	7,1	7	6,9	6,8	6,3	5,6	4,7	3,7	2,7	1,7		
IPL 30/85-0,18/2	1"¼	180	0,18	8	B	2089575	727,00	8,3	8,2	8,1	8	7,5	7,1	6,1	5,1	4,1	3		
IPL 30/90-0,25/2	1"¼	180	0,25	9	B	2089576	810,00	10,4	10,3	10,2	10,1	9,6	8,9	8,1	7,1	6,1	4,5		

WILO-VEROLINE-IPL	2 Poli - 3~400 V						PG3								W3								
	Modello	DN	Interasse (mm)	P ₂ (W)	Peso (kg)	Consegna	Codice	Prezzo €	Portata (m ³ /h)														
Prevalenza (m)									0	4	6	8	10	12	16	20	24	28					
» FLANGIATI PN10																							
IPL 32/85-0,37/2	32	260	0,37	27	B	2150335	796,00	9	8,5	8	7	5											
IPL 32/95-0,55/2	32	260	0,55	28	A	2150336	826,00	12,4	12,2	12	9,4	8,8	7,8										
IPL 32/105-0,75/2	32	260	0,75	32	A	2152928	923,00	16	15,5	15	14	13	11	6									
IPL 32/125-1,1/2	32	260	1,1	33	A	2152929	1.064,00	24	23	22	18,8	18	16,8	12	6								
IPL 32/135-1,1/2	32	260	1,1	33	B	2152930	1.091,00	26	25	24	23	22											
IPL 32/135-1,5/2	32	260	1,5	30	B	2152931	1.129,00	26	25	24	23	22	21	17	11								
IPL 32/165-3/2	32	320	3	43	B	2121199	1.402,00	33	32,5	32	31,5	31	30	28	26	23	20						
IPL 32/175-4/2	32	320	4	50	B	2121200	1.886,00	42	41,5	41	40,5	40	38	37	34	30	26						

Riscaldamento, condizionamento e refrigerazione.

Wilo-VeroLine-IPL





2 Poli

Temperatura fluido
da **-20°C** a **+120°C**



Pompa inline **singola** con attacchi **flangiati** con motore ventilato 3~400 V a velocità fissa in **classe di efficienza IE3**.

Campo di applicazioni

-  Applicazioni commerciali
-  Riscaldamento
-  Condizionamento

WILO-VEROLINE-IPL		2 Poli - 3~400 V					PG3		W3										
» FLANGIATI PN10							Portata (m ³ /h)												
Modello	DN	Interasse (mm)	P ₂ (kW)	Peso (kg)	Consegna	Codice	Prezzo €	Prevalenza (m)											
								0	5	10	15	18	24	30	36	42	48		
IPL 40/75-0,12/2	40	220	0,12	12	D	2155494	762,00	4,5	4,2	2,8	1								
IPL 40/90-0,37/2	40	250	0,37	17	B	2089584	799,00	8	7	6	3,8								
IPL 40/115-0,55/2	40	250	0,55	18	A	2089585	841,00	12,4	12,2	10,1	8,3	6,1							
IPL 40/120-1,5/2	40	320	1,5	25	A	2121201	1.134,00	18,3	18,2	18,1	17,2	16,3	13,8	10,2	6				
IPL 40/130-2,2/2	40	320	2,2	28	A	2121202	1.232,00	22,1	22	21,9	21,1	20,4	18,1	15	11				
IPL 40/150-3/2	40	320	3	35	B	2121203	1.408,00	28	27,9	27,7	27,6	27,1	25,4	22,8	19,2	14,8			
IPL 40/160-4/2	40	320	4	41	B	2121204	1.445,00	31	30,9	30,8	30,7	30,6	29,3	26,5	23,7	19,2	14		
IPL 40/165-4/2	40	340	4	54	B	2121205	1.850,00	33,3	33,3	33,3	32,8	32,3	30,8	28,8	26,4				
IPL 40/175-5,5/2	40	340	5,5	55	B	2121206	1.891,00	40,9	40,8	40,7	40,6	40,2	39	37,3	34,9	32,2			
IPL 40/195-7,5/2	40	440	7,5	84	B	2121207	1.928,00	51,4	51,4	51,4	51,4	51	49,1	16,3	43,1				
								0	4	12	20	28	36	44	52	60	68		
IPL 50/95-0,55/2	50	280	0,55	22	B	2152442	902,00	10	9,4	8,2	5,5	2							
IPL 50/105-0,75/2	50	280	0,75	23	A	2152934	950,00	12,5	12,4	11,5	9,3	5,5							
IPL 50/120-1,5/2	50	340	1,5	35	B	2121209	1.140,00	14,7	14,7	14,4	13,7	12,3	10	7,4					
IPL 50/130-2,2/2	50	340	2,2	35	A	2121210	1.234,00	18,7	18,6	18,6	17,9	16,5	14,5	11,8	8,5				
IPL 50/140-3/2	50	340	3	38	B	2121211	1.481,00	22,1	22,1	22	21,4	20,1	18,9	16,4	13,3				
IPL 50/150-4/2	50	340	4	44	B	2121212	1.604,00	26,6	26,6	26,5	26,1	25,3	23,7	21,6	18,4				
IPL 50/155-4/2	50	340	4	60	B	2121213	1.612,00	27,7	27,7	27,7	27,5	27	26	24,4	21,9				
IPL 50/165-5,5/2	50	340	5,5	76	B	2121214	1.896,00	32,6	32,6	32,4	32,8	30,7	28,9	26,5	23,3	19,4			
IPL 50/175-5,5/2	50	340	5,5	76	B	2121215	1.899,00	38,1	38,1	38	37,5	37							
IPL 50/175-7,5/2	50	340	7,5	84	B	2121216	2.238,00	38	37,9	37,9	37,5	36,9	35,7	34,2	31,6	28,4	24,3		
IPL 50/185-7,5/2	50	440	7,5	86	B	2121217	2.250,00	44,8	44,7	44,6	44,5	43,8	39,3						

Pompa inline **singola** con attacchi **flangiati** con motore ventilato 3~400 V a velocità fissa in **classe di efficienza IE3**.

Wilo-VeroLine-IPL



2 Poli



Temperatura fluido da **-20°C** a **+120°C**

Campo di applicazioni

- Applicazioni commerciali
- Riscaldamento
- Condizionamento

WILO-VEROLINE-IPL	2 Poli - 3~400 V						PG3										W3										
	Modello	DN	Interasse (mm)	P ₂ (kW)	Peso (kg)	Consegna	Codice	Prezzo €	Portata (m ³ /h)										Prevalenza (m)								
0									10	20	30	40	50	60	70	80	100	0	20	40	60	80	100	110	120	130	
» FLANGIATI PN10																											
IPL 65/115-1,5/2	65	340	1,5	31	A	2121218	1.153,00	14	14	13,3	11,7	9	5,6														
IPL 65/110-2,2/2	65	340	2,2	37	A	2121219	1.240,00	15,3	15,3	15,3	14,5	13,5	10,2	8,6	5,9												
IPL 65/120-3/2	65	340	3	43	A	2121220	1.482,00	18,4	18,2	18	17,9	16,6	14	12,4	9,5												
IPL 65/130-4/2	65	340	4	51	B	2121221	1.615,00	21,8	21,5	21,3	21	20,3	18	17	14	9,5											
IPL 65/145-5,5/2	65	340	5,5	78	B	2121222	1.902,00	20,9	20,9	21,2	21	20,8	20,1	19,2	18,1	16,8	12,5										
IPL 65/155-5,5/2	65	340	5,5	78	A	2121223	1.911,00	26,5	26,5	26,6	26,5	26,4	26	25,1													
IPL 65/155-7,5/2	65	430	7,5	86	B	2121224	2.252,00	26,5	26,5	26,5	26,5	26,4	26	25,1	24,1	23,5	19,5										
IPL 65/165-5,5/2	65	430	5,5	80	B	2121225	1.921,00	25,5	25,5	25,5	25,1	24,7	23,9	22,5	20	17,4											
IPL 65/175-5,5/2	65	430	5,5	81	B	2121226	1.928,00	33,9	33,9	33,9	33,3	33															
IPL 65/175-7,5/2	65	430	7,5	89	B	2121227	2.259,00	33,5	33,9	33,9	33,3	33	31	29	27	25	22,8										
								0	20	40	60	80	90	100	110	120	130										
IPL 80/115-2,2/2	80	360	2,2	39	A	2121228	1.260,00	14	13,8	12,2	9,3	4,7															
IPL 80/105-3/2	80	360	3	48	A	2121229	1.485,00	14,8	14,4	13	11,3	9,2	7,8	6,2	4,3												
IPL 80/110-4/2	80	360	4	56	B	2121189	1.709,00	15,9	15,3	14,4	13,2	11,4	10	8,2	6,3	4,4											
IPL 80/120-4/2	80	360	4	56	B	2121230	1.714,00	17,3	17	16	14,5	12,8	11,3	9,6	7,6	5,6											
IPL 80/145-5,5/2	80	400	5,5	85	B	2121231	1.930,00	18,5	18,4	18,3	18	17	16	15	13,7	12,4											
IPL 80/155-7,5/2	80	400	7,5	93	B	2121232	2.262,00	22,5	22,5	22,5	22,5	21,7	21,1	20,2	19,2	18	16,7										

Riscaldamento, condizionamento e refrigerazione.

Wilo-VeroLine-IPL



4 Poli

Temperatura fluido
da **-20°C** a **+120°C**



Pompa inline **singola** con attacchi **flangiati** con motore ventilato 3~400 V a velocità fissa in **classe di efficienza IE3**.

Campo di applicazioni

- Applicazioni commerciali
- Riscaldamento
- Condizionamento

WILO-VEROLINE-IPL		4 Poli - 3~400 V					PG3										W3								
» FLANGIATI PN10							Portata (m ³ /h)																		
Modello	DN	Interasse (mm)	P ₂ (kW)	Peso (kg)	Consegna	Codice	Prezzo €	Prevalenza (m)																	
								0	1	2	4	4,5	5	5,5	6	6,5	7								
IPL 32/105-0,12/4	32	260	0,25	19,5	A	2150342	815,00	4,1	4	3,9	3,4	3,1	2,8	2,4	1,9	1,5									
IPL 32/135-0,25/4	32	260	0,25	19,5	A	2150343	837,00	7,4	7,2	6,8	5,4	4,9	4,3	3,8	3,2	2,6	1,9								
								0	4	6	8	10	12	14	18	20	22								
IPL 40/80-0,09/4	40	250	0,09	14	B	2089695	934,00	1,9	1,5	1,15	0,6														
IPL 40/110-0,12/4	40	250	0,12	18	A	2089553	950,00	3,2	3,1	2,6	2,1	1,4	0,5												
IPL 40/130-0,25/4	40	320	0,25	20	A	2089554	964,00	5,5	5,4	5,3	5	4,8	4,3	3,8	2,4										
IPL 40/160-0,37/4	40	320	0,37	24	A	2089555	999,00	7,1	7	6,9	6,7	6,5	6,1	5,6	4,3	3,5	2,6								
								0	2	4	8	12	16	20	24	28	32								
IPL 50/105-0,12/4	50	280	0,12	25	B	2150344	952,00	3,5	3,4	3,3	3	2,3	1,2												
IPL 50/120-0,25/4	50	340	0,25	24	B	2112395	968,00	3,9	3,8	3,7	3,5	3,3	2,9	2,3	1,6										
IPL 50/130-0,37/4	50	340	0,37	25	A	2089557	1.004,00	5,1	5	4,9	4,8	4,5	4,2	3,6	2,9	1,9									
IPL 50/160-0,55/4	50	340	0,55	26	A	2089558	1.045,00	7,4	7,3	7,3	7,2	7	6,8	6,3	5,7	4,9	3,9								

Pompa inline **singola** con attacchi **flangiati** con motore ventilato 3~400 V a velocità fissa in **classe di efficienza IE3**.

Wilo-VeroLine-IPL



4 Poli



Temperatura fluido da **-20°C** a **+120°C**

Campo di applicazioni

-  Applicazioni commerciali
-  Riscaldamento
-  Condizionamento

WILO-VEROLINE-IPL	4 Poli - 3~400 V							PG3					W3						
	Modello	DN	Interasse (mm)	P ₂ (kW)	Peso (kg)	Consegna	Codice	Prezzo €	Portata (m ³ /h)										
Prevalenza (m)																			
» FLANGIATI PN10								0	5	10	20	25	30	35	40	45	50		
IPL 65/110-0,25/4	65	340	0,25	27	A	2129203	973,00	3,5	3,4	3,3	2,8	2,3	1,7	1					
IPL 65/120-0,37/4	65	340	0,37	28	A	2129204	1.007,00	4,7	4,6	4,5	4	3,6	3	2,3	1,4				
IPL 65/130-0,55/4	65	340	0,55	30	A	2129205	1.050,00	5,6	5,6	5,6	5,3	5	4,5	3,9	3,1	2,3	1,4		
								0	10	20	30	40	50	55	60	65	70		
IPL 80/120-0,55/4	80	360	0,55	37	B	2129206	1.067,00	4	3,9	3,8	3,5	3	2,2	1,8	1,3				
IPL 80/125-0,75/4	80	360	0,75	37	A	2121190	1.226,00	5,3	5,2	5,1	4,8	4,4	3,8	3,2	2,7	2,2	1,7		
IPL 80/140-1,1/4	80	360	1,1	55	A	2121191	1.334,00	7	6,9	6,7	6,5	6,1	5,5	5,1	4,6	4,1	3,5		
								0	20	40	60	80	100	120	140	160	180		
IPL 100/135-1,1/4	100	500	1,1	18	B	2121192	1.949,00	5	4,9	4,7	4,1	3,4	2,5	1,5					
IPL 100/145-1,5/4	100	500	1,5	18	B	2121193	1.974,00	5,8	5,7	5,5	5,1	4,4	3,5	2,5	1,5				
IPL 100/165-2,2/4	100	500	2,2	24	B	2121194	2.003,00	7,6	7,55	7,5	7,2	6,6	5,9	4,9	3,8	2,6			
IPL 100/175-3/4	100	500	3	25	A	2121195	2.338,00	9,4	9,3	9,2	9	8,5	7,9	7,1	6,1	5	3,6		

Riscaldamento, condizionamento e refrigerazione.

Wilo-VeroTwin-DPL





2-4 Poli

Temperatura fluido
da **-20°C** a **+120°C**



Pompa inline **gemellare** con attacchi **flangiati** con motore ventilato 3~400 V a velocità fissa in **classe di efficienza IE3**.

Campo di applicazioni

-  Applicazioni commerciali
-  Riscaldamento
-  Condizionamento

Particolarità / Vantaggi prodotto

- Elevata resistenza alla corrosione grazie al rivestimento mediante cataforesi.
- Tenuta meccanica a circolazione forzata, indipendente dal senso di rotazione.
- Funzionamento principale/di riserva oppure funzionamento con carico di punta (con quadro elettrico di protezione e controllo).

Applicazioni

Impianti di riscaldamento, condizionamento e refrigerazione.

Chiave di lettura

Esempio:	DPL 40/90-0.37/2
DPL	Serie modello gemellare
40	Rp/DN
90	DN girante (mm)
0.37	Potenza motore (kW)
2	Numero poli motore

Dati tecnici

Fluidi consentiti

Acqua di riscaldamento e refrigerazione secondo VDI 2035 e UNI 8065.

Miscela di acqua e glicole max 1:1 (max 40 % vol. glicole e temperatura fluido ≤ 40 °C).

Campo d'impiego

Temperatura fluido	da -20 °C a +120 °C
Pressione nominale	PN10

Caratteristiche elettriche

Alimentazione rete	3~ 400 V
Frequenza	50/60 Hz

Motore

Classe di efficienza	IE3 (IE2 motori con potenza nominale <0.75 kW)
Grado protezione	IP 55
Classe di isolamento	F

Materiali

Corpo pompa

Ghisa grigia

Girante

Materiale sintetico o Ghisa grigia (a seconda del modello)

Albero

Acciaio inox

Accessori

• Flange e controflange	Pag.	187
• Mensole di supporto	Pag.	188
• Flange cieche	Pag.	189
• Quadri di regolazione e comando	Pag.	192

Pompa inline **gemellare** con attacchi **flangiati**
con motore ventilato a velocità fissa.

Wilo-VeroTwin-DPL



2 Poli



Temperatura fluido
da **-20°C** a **+120°C**

Campo di applicazioni

-  Applicazioni commerciali
-  Riscaldamento
-  Condizionamento

Wilo-VeroTwin-DPL		2 Poli - 3~400 V							PG3					W3						
» FLANGIATI PN10									Portata (m³/h)											
Modello	DN	Interasse (mm)	Flangia cieca	P ₂ (kW)	Peso (kg)	Consegna	Codice	Prezzo €	0	4	6	8	10	12	13	14	15	18		
									Prevalenza (m)											
DPL 32/85-0,37/2	32	260	F	0,37	38	B	2150365	1.512,00	8,2	7,5	6,2	5	4							
DPL 32/95-0,55/2	32	260	F	0,55	40	B	2150366	1.568,00	11,4	11	10,5	9,8	8	6	4,8	4				
DPL 32/105-0,75/2	32	260	F	0,75	47	B	2121239	1.751,00	15,8	15,3	14	13	11	8	7	6	5			
DPL 32/125-1,1/2	32	260	F	1,1	48	A	2121240	2.023,00	21	20	19	18	16	15	14	12	11	5		
									0	5	10	12	14	16	18	20	22	24		
DPL 32/135-1,1/2	32	260	F	1,1	49	D	2121241	2.073,00	25	24	21									
DPL 32/135-1,5/2	32	260	F	1,5	63	B	2155462	2.145,00	25	24	21	18	16	14	10	7	5			
DPL 32/165-3/2	32	320	B	3	85	B	2121242	2.663,00	32,4	32	30,1	30	27,3	35,7	24	22	20			
DPL 32/175-4/2	32	320	B	4	99	B	2121243	3.583,00	41	40	38	37	35	34	32	30	28	25,4		

Riscaldamento, condizionamento
e refrigerazione.

Wilo-VeroTwin-DPL





2 Poli

Temperatura fluido
da **-20°C** a **+120°C**



Pompa inline **gemellare** con attacchi **flangiati** con motore ventilato 3~400 V a velocità fissa in **classe di efficienza IE3**.

Campo di applicazioni

-  Applicazioni commerciali
-  Riscaldamento
-  Condizionamento

Wilo-VeroTwin-DPL	2 Poli - 3~400 V							PG3										W3		
	Modello	DN	Interasse (mm)	Flangia cieca	P ₂ (kW)	Peso (kg)	Consegna	Codice	Prezzo €	Portata (m ³ /h)										
Prevalenza (m)																				
» FLANGIATI PN10									0	4	8	12	16	18	24	28	36	46		
DPL 40/75-0,12/2	40	250	G	0,12	37	B	2157302	1.448,00	4,2	3,8	2,3									
DPL 40/90-0,37/2	40	250	G	0,37	40	B	2089642	1.518,00	8,2	7,7	6,4	4,1								
DPL 40/115-0,55/2	40	250	G	0,55	42	A	2089643	1.599,00	12,4	12	11	9,2	6,5	4,8						
DPL 40/120-1,5/2	40	320	F	1,5	50	A	2121244	2.154,00	18,5	18,4	18	17,5	16,2	15,5	12,2	9,6				
DPL 40/130-2,2/2	40	320	F	2,2	63	B	2121245	2.339,00	22	22	22	21,3	20	19,4	16	13,5				
DPL 40/150-3/2	40	320	F	3	69	D	2121246	2.673,00	28	28	28	28	27	26,6	24	21,7	16,4			
DPL 40/160-4/2	40	320	F	4	81	D	2121247	2.744,00	31	30,8	30,7	30,6	30,5	30	28	26	20	10,5		
DPL 40/165-4/2	40	340	B	4	104	B	2121248	3.513,00	32,8	32,8	32,7	32,7	32	31	30	27,6	23,4			
DPL 40/175-5,5/2	40	340	B	5,5	104	B	2121249	3.591,00	41,3	41,3	41,3	41,3	40,8	40,4	38,8	37,1	33			
DPL 40/195-7,5/2	40	440	C	7,5	175	D	2121250	3.662,00	51	51	50,7	50	48,7	47,5	45	42,4	36,7			
									0	5	15	20	25	30	35	40	45	50		
DPL 50/95-0,55/2	50	280	G	0,55	41	B	2152445	1.713,00	10	9	7,2	5,6	3,6							
DPL 50/105-0,75/2	50	280	G	0,75	38	A	2155465	1.804,00	11	10,5	8,3	6,5	4							
DPL 50/120-1,5/2	50	340	F	1,5	64	A	2121252	2.164,00	14,1	14	13,6	13	12	10,6						
DPL 50/130-2,2/2	50	340	F	2,2	65	D	2121253	2.343,00	17,6	17,5	17,3	16,7	15,8	14,5	12,6					
DPL 50/140-3/2	50	340	F	3	71	B	2121254	2.812,00	21,7	21,6	21,2	20,7	20	18,8	17	15				
DPL 50/150-4/2	50	340	F	4	83	D	2121255	3.047,00	26,1	26	25,8	25,3	24,6	23,6	21,3	20,5	18,4	15,3		
DPL 50/155-4/2	50	340	A	4	101	B	2121256	3.063,00	28	28	27,56	27,2	26,8	26	24,7	23,4	22			
									0	10	20	30	40	45	50	55	60	65		
DPL 50/165-5,5/2	50	340	B	5,5	148	B	2121257	3.602,00	32,2	32	31,5	29,6	26,5	24,3	21,7	19,4	17			
DPL 50/175-5,5/2	50	340	B	5,5	148	B	2121258	3.608,00	38,3	38,2	38	38								
DPL 50/175-7,5/2	50	440	B	7,5	164	D	2121259	4.252,00	38,3	38,2	38	38	34,8	33,1	31	28,7	26,1	22,8		
DPL 50/185-7,5/2	50	440	C	7,5	172	D	2121260	4.273,00	44	44	44	42,3	39	37						

Pompa inline **gemellare** con attacchi **flangiati**
con motore ventilato 3~400 V a velocità fissa in
classe di efficienza IE3.

Wilo-VeroTwin-DPL



2 Poli



Temperatura fluido
da **-20°C** a **+120°C**

Campo di applicazioni

-  Applicazioni commerciali
-  Riscaldamento
-  Condizionamento

Wilo-VeroTwin-DPL	2 Poli - 3~400 V							PG3		W3									
	Modello	DN	Interasse (mm)	Flangia cieca	P ₂ (kW)	Peso (kg)	Consegna	Codice	Prezzo €										
» FLANGIATI PN10										Portata (m³/h)									
										0	20	40	50	55	60	70	80	85	90
										Prevalenza (m)									
DPL 65/115-1,5/2	65	340	H	1,5	59	A	2121261	2.189,00	14,5	12,8	8,2	4							
DPL 65/110-2,2/2	65	340	F	2,2	72	A	2121262	2.356,00	15	14,5	12,3	10							
DPL 65/120-3/2	65	340	F	2,2	72	A	2121263	2.814,00	17,4	17,4	15,8	13,7	12,3	11					
DPL 65/130-4/2	65	340	F	3	78	A	2121264	3.068,00	21	20	19	17,2	16	15	11,4	7,8	5,9		
DPL 65/145-5,5/2	65	340	A	5,5	153	B	2121265	3.614,00	21,2	21	20,6	20	19,6	19	17,5	15,7	15		
DPL 65/155-5,5/2	65	340	A	5,5	154	B	2121266	3.630,00	26,5	26,5	26,3	26	25						
DPL 65/155-7,5/2	65	430	A	7,5	179	B	2121267	4.277,00	26,5	26,5	26,3	26	25	25,1	24	22,3	21,3	20,4	
DPL 65/165-5,5/2	65	430	B	5,5	169	B	2121268	3.649,00	24	24	23	21,7	21	20	17,7				
DPL 65/175-5,5/2	65	430	B	5,5	169	B	2121269	3.662,00	32	32	31,5								
DPL 65/175-7,5/2	65	430	B	7,5	185	D	2121270	4.291,00	32	32	31,5	30,4	29,5	28,5	26,3				
									0	20	30	50	70	80	100	110	120	130	
DPL 80/115-2,2/2	80	360	H	2,2	76	D	2121271	2.393,00	15,8	14	13	10,2	6	4					
DPL 80/105-3/2	80	360	F	3	87	D	2121272	2.820,00	13,2	12,7	12,3	11,2	9	7,4	3,7	2			
DPL 80/110-4/2	80	360	F	4	103	B	2121273	3.248,00	16,5	15,6	15,2	14,2	12,6	11,2	7,5	5,5			
DPL 80/120-4/2	80	360	F	4	103	D	2155463	3.255,00	18,6	17,5	17	16,1	14,2						
DPL 80/120-5,5/2	80	360	F	5,5	105	B	2155464	3.346,00	18,6	17,5	17	16,1	14,2	13,1	9,5	7,6	5,2		
DPL 80/145-5,5/2	80	400	A	5,5	168	B	2121274	3.666,00	18,1	18,1	18,1	17,8	16,5	15,5	12,7	11,2	9,6		
DPL 80/155-7,5/2	80	400	A	7,5	184	B	2121275	4.298,00	22,6	22,6	22,4	22	21,3	20,4	8	16,6	15,1	13,3	

Riscaldamento, condizionamento e refrigerazione.

Wilo-VeroTwin-DPL





4 Poli

Temperatura fluido
da **-20°C** a **+120°C**



Pompa inline **gemellare** con attacchi **flangiati** con motore ventilato 3~400 V a velocità fissa in **classe di efficienza IE3**.

Campo di applicazioni

-  Applicazioni commerciali
-  Riscaldamento
-  Condizionamento

Wilo-VeroTwin-DPL		4 Poli - 3~400 V						PG3		W3								
» FLANGIATI PN10		Portata (m ³ /h)																
Modello	DN	Interasse (mm)	Flangia cieca	P ₂ (kW)	Peso (kg)	Consegna	Codice	Prezzo €	0	2	3,5	4	4,5	5	5,5	6	6,5	7
									Prevalenza (m)									
DPL 32/105-0,12/4	32	260	F	0,12	35	B	2150372	1.548,00	4,1	4	3,4	3	2,7	2,3	1,8	1,3	0,8	
DPL 32/135-0,25/4	32	260	F	0,25	35	A	2150373	1.591,00	7,6	6,7	5,4	5	4,4	3,8	3	2,3	1,6	0,8
									0	4	6	8	10	12	14	16	18	20
DPL 40/130-0,25/4	40	320	F	0,25	42	B	2089620	1.830,00	5,2	5,2	5	4,8	4,4	3,9	3,3	2,6	1,9	
DPL 40/160-0,37/4	40	320	F	0,37	44	A	2089621	1.896,00	7	7	6,8	6,6	6,2	5,8	5,2	4,4	3,7	2,8
									0	6	9	12	15	18	21	24	27	30
DPL 50/105-0,12/4	50	280	G	0,12	45	D	2150374	1.808,00	3	2,7	2,2	1,4						
DPL 50/130-0,37/4	50	340	F	0,37	51	B	2089623	1.905,00	4,7	4,5	4,4	4,2	3,8	3,3	2,6	1,9	1,3	
DPL 50/160-0,55/4	50	340	F	0,55	52	A	2089624	1.986,00	7,3	7,2	7	6,8	6,5	6	5,2	4,7	3,8	2,9

Pompa inline **gemellare** con attacchi **flangiati** con motore ventilato 3~400 V a velocità fissa in **classe di efficienza IE3**.

Wilo-VeroTwin-DPL



4 Poli



Temperatura fluido da **-20°C** a **+120°C**

Campo di applicazioni

- Applicazioni commerciali
- Riscaldamento
- Condizionamento

Wilo-VeroTwin-DPL		4 Poli - 3~400 V							PG3		W3							
» FLANGIATI PN10									Portata (m³/h)									
Modello	DN	Interasse (mm)	Flangia cieca	P ₂ (kW)	Peso (kg)	Consegna	Codice	Prezzo €	Prevalenza (m)									
									0	6	9	18	21	24	27	30	33	36
DPL 65/110-0,25/4	65	340	F	0,25	54	B	2133205	1.847,00	3,4	3,3	3,2	2,8	2,4	2,1	1,6	1,2	0,9	
DPL 65/120-0,37/4	65	340	F	0,37	56	B	2133206	1.912,00	4,3	4,3	4,3	4,1	3,7	3,5	3			
DPL 65/130-0,55/4	65	340	F	0,55	57	A	2133207	1.994,00	5,4	5,4	5,3	5,1	5	4,7	4,3	4	3,7	3
									0	10	20	40	45	50	55	60	65	70
DPL 80/120-0,55/4	65	340	F	0,75	59	B	2133208	2.027,00	4,7	4,3	4	3,1						
DPL 80/125-0,75/4	80	360	F	0,75	70	A	2121233	2.328,00	5,2	5	4,9	4,2	3,8	3,3	2,8			
DPL 80/140-1,1/4	80	360	F	1,1	73	B	2121234	2.533,00	6,7	6,6	6,5	5,7	5,4	5	4,4	3,8	3,2	2,6
									0	20	50	70	80	90	100	110	120	130
DPL 100/135-1,1/4	100	500	B	1,1	135	B	2121235	3.701,00	5,1	5	4,3	3,6	3,1	2,7	2,1			
DPL 100/145-1,5/4	100	500	B	1,5	135	B	2121236	3.750,00	5,8	5,8	5,1	4,5	4	3,6	3	2,3		
DPL 100/165-2,2/4	100	500	B	2,2	147	A	2121237	3.805,00	7,5	7,4	7,1	6,8	6,2	5,8	5,4	4,8	4,1	
DPL 100/175-3/4	100	500	B	3	150	B	2121238	4.442,00	9,2	9,1	8,8	8,4	8	7,8	7,3	6,8	6	5,2

Riscaldamento, condizionamento e refrigerazione.

Wilo-CronoLine-IL





2-4 Poli

Temperatura fluido
da **-20°C** a **+140°C**



Pompa inline **singola** con attacchi **flangiati** con motore ventilato **Normalizzato** 3~400 V a velocità fissa in **classe di efficienza IE3**.

Campo di applicazioni

-  Applicazioni commerciali
-  Riscaldamento
-  Condizionamento

Particolarità / Vantaggi prodotto

- Motori elettrici normalizzati 2 e 4 poli con accoppiamento con giunto rigido.
- Elevata resistenza alla corrosione grazie al rivestimento mediante cataforesi.
- Tenuta meccanica a circolazione forzata, indipendente dal senso di rotazione.

Applicazioni

Impianti di riscaldamento, condizionamento e refrigerazione.

Chiave di lettura

Esempio:	IL 32/140-0.25/4
IL	Serie modello
32	Rp/DN
140	DN girante (mm)
0.25	Potenza motore (kW)
4	Numero poli motore

Dati tecnici

Fluidi consentiti

Acqua di riscaldamento e refrigerazione secondo VDI 2035 e UNI 8065.

Miscela di acqua e glicole max 1:1 (max 40 % vol. glicole e temperatura fluido $\leq 40^\circ\text{C}$)

Campo d'impiego

Temperatura fluido	da -20 a $+140^\circ\text{C}$
Pressione nominale	13 bar (fino a $+140^\circ\text{C}$) 16 bar (fino a $+120^\circ\text{C}$)

Caratteristiche elettriche

Alimentazione rete	3~ 400 V
Frequenza	50/60 Hz

Motore

Classe di efficienza	IE3 (IE2 motori con potenza nominale < 0.75 kW)
Grado protezione	IP 55
Classe di isolamento	F

Materiali

Corpo pompa

Ghisa grigia

Girante

Ghisa grigia

Albero

Acciaio inox

Accessori

• Flange e controflange	Pag.	187
• Flange cieche	Pag.	189
• Quadri di regolazione e comando	Pag.	192

Pompa inline **singola** con attacchi **flangiati**
con motore ventilato **Normalizzato** 3~400 V a
velocità fissa in **classe di efficienza IE3**.

Wilo-CronoLine-IL



2 Poli



Temperatura fluido
da **-20°C** a **+140°C**

Campo di applicazioni

- Applicazioni commerciali
- Riscaldamento
- Condizionamento

Wilo-CronoLine-IL	2 Poli - 3~400 V						PG3		W3											
	Modello	DN	Interasse (mm)	P ₂ (kW)	Peso (kg)	Consegna	Codice	Prezzo €	Portata (m ³ /h)											
									Prevalenza (m)											
» FLANGIATI PN16								0	1	3	6	9	12	15	18	21	24			
IL 32/140-1.5/2	32	320	1,5	53	B	2120862	1.534,00	20,3	20,3	20,2	20	19,4	18,7	17,4	16	14				
IL 32/150-2.2/2	32	320	2,2	56	B	2120863	1.559,00	26,9	26,8	26,7	26,6	26,2	25,4	24,2	22,7	21				
IL 32/160-2.2/2	32	320	2,2	56	B	2120864	1.565,00	33,9	33,8	33,7	33,6	33,2	32,4							
IL 32/160-3/2	32	320	3	59	B	2120865	1.652,00	33,9	33,8	33,7	33,6	33,2	32,4	31,2	27,9	28	25,7			
IL 32/170-3/2	32	320	3	59	B	2120866	1.661,00	41,7	41,7	41,7	41,7	41,3	40,6							
IL 32/170-4/2	32	320	4	67	B	2120867	1.824,00	41,7	41,7	41,7	41,7	41,3	40,6	39,5	38,1	36,3	34			
								0	4	6	8	10	12	16	20	24	28			
IL 40/140-2.2/2	40	340	2,2	57	B	2120868	1.569,00	20	20	20	19	18	17	15	13	11				
IL 40/150-3/2	40	340	3	61	B	2120869	1.721,00	25	25	25	25	24	23	22	20	17,5				
IL 40/160-4/2	40	340	4	66	B	2120870	1.837,00	31	32	32	32	31	30	28	26	24				
IL 40/170-5.5/2	40	340	5,5	86	B	2120871	2.231,00	40	40,2	40,5	40,5	40	37,5	36	34,5	33	30			
IL 40/200-7.5/2	40	440	7,5	106	B	2120872	2.455,00	52,9	52,9	52,9	52,9	52,2	50	49	46					
IL 40/220-11/2	40	440	11	154	B	2120873	3.399,00	64	65	66	66,5	66	65	64	60	59	55			
								0	15	30	40	45	50	55	60	70	80			
IL 50/110-1.5/2	50	340	1,5	52	B	2120874	1.536,00	13	12,4	10,4	8	6,6	5							
IL 50/120-2.2/2	50	340	2,2	55	B	2120875	1.573,00	16,5	16,2	14,5	12,4	11	9,6	7,8	6					
IL 50/130-3/2	50	340	3	59	B	2120876	1.761,00	21,6	21,5	50	18	16,8	15,4	13,8						
IL 50/140-3/2	50	340	3	59	B	2120877	1.769,00	26,6	26,5	25,3										
IL 50/140-4/2	50	340	4	67	B	2120878	1.889,00	26,6	26,5	25,3	23,6	22,4	21	19	17,8					
IL 50/160-5.5/2	50	340	5,5	90	B	2120879	2.265,00	32,5	32,4	30,4	27,6	26	24,1	21,8	19,6					
IL 50/170-5.5/2	50	340	5,5	90	B	2120880	2.276,00	28,2	38,1	36,8										
IL 50/170-7.5/2	50	340	7,5	97	B	2120881	2.473,00	28,2	38,1	36,8	34,8	33,4	32	30	38,2	23,5				
IL 50/180-7.5/2	50	440	7,5	106	D	2120882	2.604,00	44,3	44,2	43,4	41,3	39,7								
IL 50/210-11/2	50	440	11	157	B	2120883	3.421,00	54	54	53,7	52	50,1	19,2	47,5						
IL 50/220-11/2	50	440	11	157	D	2120884	3.437,00	64	64	63,7	62,7									
IL 50/220-15/2	50	440	15	176	B	2120885	3.657,00	64	64	63,7	62,7	62	61	59,5	57,9	53,7				
IL 50/250-18.5/2	50	440	18,5	201	D	2120886	4.216,00	90,6	90,6	90,5	86,7									
IL 50/250-22/2	50	440	22	283	D	2120887	4.826,00	90,6	90,6	90,5	86,7	84,7	81,5	78,2	74					
IL 50/270-22/2	50	440	22	283	D	2120888	4.851,00	106	106	106	103	101								
IL 50/270-30/2	50	440	30	344	D	2120889	5.151,00	106	106	106	103	101	98	95	91	81,4	70			

Riscaldamento, condizionamento e refrigerazione.

Wilo-CronoLine-IL





2 Poli

Temperatura fluido
da **-20°C** a **+140°C**

Pompa inline **singola** con attacchi **flangiati**
con motore ventilato **Normalizzato** 3~400 V a
velocità fissa in **classe di efficienza IE3**.

Campo di applicazioni

-  Applicazioni commerciali
-  Riscaldamento
-  Condizionamento

Wilo-CronoLine-IL	2 Poli - 3~400 V						PG3		W3										
	Modello	DN	Interasse (mm)	P ₂ (kW)	Peso (kg)	Consegna	Codice	Portata (m ³ /h)											
								Prevalenza (m)											
								0	30	40	50	60	70	80	90	100	110		
» FLANGIATI PN16																			
IL 65/110-3/2	65	340	3	62	B	2120890	1.853,00	14	14	13,5	12,7	11,5	10						
IL 65/120-3/2	65	340	3	62	B	2120891	1.861,00	17,7	17,7	17,3	16,7								
IL 65/120-4/2	65	340	4	70	B	2120892	1.942,00	17,7	17,7	17,3	16,7	16	14,7	12,7					
IL 65/130-4/2	65	340	4	70	B	2120893	1.945,00	21,3	21,3	21									
IL 65/130-5.5/2	65	340	5,5	87	B	2120894	2.320,00	20,5	21,3	21	20,3	19,5	18	16,5	14,4				
IL 65/140-5.5/2	65	340	5,5	87	B	2120895	2.326,00	26	26,5	26,5	26	25							
IL 65/140-7.5/2	65	340	7,5	94	B	2120896	2.621,00	26	26,5	26,5	26	25	24,3	23	21	19	17		
IL 65/150-5.5/2	65	430	5,5	96	B	2120897	2.517,00	25	25	24,5	23,5	22	20	18	15				
IL 65/160-5.5/2	65	430	5,5	96	B	2120898	2.562,00	33	32,6	32	31								
IL 65/160-7.5/2	65	430	7,5	103	B	2120899	2.664,00	33	32,6	32	31	30	28	26	24				
IL 65/170-11/2	65	430	11	144	B	2120900	3.451,00	41,6	41	40,5	40	38,5	37	35	32,7	31			
IL 65/200-11/2	65	475	11	164	D	2120901	3.468,00	48,5	50,7	51									
IL 65/200-15/2	65	475	15	182	B	2120902	3.714,00	48,5	50,7	51	50,5	50	49	45					
IL 65/210-15/2	65	475	15	182	D	2120903	3.732,00	55	58,5	60	60	59							
IL 65/210-18.5/2	65	475	18,5	199	D	2120904	4.232,00	55	58,5	60	60	59	56	53	49				
IL 65/220-18.5/2	65	475	18,5	198	D	2120905	4.253,00	64	66,9	67,9	67	66	65						
IL 65/220-22/2	65	475	22	281	B	2120906	4.861,00	64	66,9	67,9	67	66	65	63	59	54			
IL 65/240-30/2	65	475	30	348	D	2120907	5.773,00	82	81	80	78,8	77	74,5	71,4	68	64	60		
IL 65/260-30/2	65	475	30	348	D	2120908	5.802,00	98	97,5	97	96,3	94,7	92	89					
IL 65/260-37/2	65	475	37	367	D	2120909	6.181,00	98	97,5	97	96,3	94,7	92	89	85	81,5	77		
								0	20	40	80	90	100	120	140	160	170		
IL 80/110-3/2	80	400	3	70	B	2120910	2.014,00	13,1	13	12,6	10,4	9,4							
IL 80/120-4/2	80	400	4	78	B	2120911	2.035,00	15,6	15,6	15,3	13,1	12,3	11,3						
IL 80/130-5.5/2	80	400	5,5	95	B	2120912	2.575,00	18,6	18,6	18,4	16,6	16	15	12,5					
IL 80/140-7.5/2	80	400	7,5	102	B	2120913	2.707,00	23	23	23	21,5	20,1	20	18	15,6				
IL 80/150-7.5/2	80	440	7,5	110	B	2120914	2.721,00	36	36	35,7	23,7	22,8	21,8	19,3					
IL 80/160-11/2	80	440	11	151	B	2120915	3.534,00	32	32	32	30	29,4	28,4	26,2	23				
IL 80/170-11/2	80	440	11	151	D	2120916	3.551,00	40,8	40,7	40,5	49,6								
IL 80/170-15/2	80	440	15	169	B	2120917	3.762,00	40,8	40,7	40,5	49,6	38,1	37,2	35	32				

Pompa inline **singola** con attacchi **flangiati**
 con motore ventilato **Normalizzato** 3~400 V a
 velocità fissa in **classe di efficienza IE3**.

Wilo-CronoLine-IL



2 Poli



Temperatura fluido
 da **-20°C** a **+140°C**

Campo di applicazioni

- Applicazioni commerciali
- Riscaldamento
- Condizionamento

Wilo-CronoLine-IL	2 Poli - 3~400 V						PG3					W3												
	Modello	DN	Interasse (mm)	P ₂ (kW)	Peso (kg)	Consegna	Codice	Prezzo €	Portata (m³/h)															
									0	20	40	80	90	100	120	140	160	170						
								Prevalenza (m)																
								0	20	40	80	90	100	120	140	160	170							
» FLANGIATI PN16																								
IL 80/190-15/2	80	500	15	188	D	2120918	3.811,00	48,6	48,5	48,2	46,4													
IL 80/190-18.5/2	80	500	18,5	204	B	2120919	4.361,00	48,6	48,5	48,2	46,4	45,2	44	40,7	35,8									
IL 80/200-18.5/2	80	500	18,5	204	D	2120920	4.383,00	54,2	54,1	54	52	51	50											
IL 80/200-22/2	80	500	22	287	B	2120921	4.885,00	54,2	54,1	54	52	51	50	47	42,5	36,8								
IL 80/210-30/2	80	500	30	341	B	2120922	5.860,00	60,7	60,6	60,4	58,6	58	56,6	54	50	44,4	41,3							
IL 80/220-22/2	80	500	22	290	D	2120923	4.910,00	67	67	67	65,5													
IL 80/220-30/2	80	500	30	341	D	2120924	5.886,00	67	67	67	65,5	64,8	62,5	61	57,2	52	49							
								0	60	90	120	150	180	210	240	270	300							
IL 100/145-11/2	100	500	11	169	B	2120925	3.615,00	23	22,1	21,3	20,3	19	17	14,4	11,2									
IL 100/150-15/2	100	500	15	187	B	2120926	3.930,00	27	26,5	26	25,2	24	22,1	20	19	13,2								
IL 100/160-15/2	100	500	15	187	B	2120927	3.948,00	30	30	29,6	28,8	27,8												
IL 100/160-18.5/2	100	500	18,5	203	B	2120928	4.492,00	30	30	29,6	28,8	27,8	26,2	24,1	21,4	18								
IL 100/165-22/2	100	500	22	256	B	2120929	4.938,00	33,4	33,4	33,4	33,1	32,5	32,3	29,4	26,7	22,8								
IL 100/170-22/2	100	500	22	256	D	2120930	4.963,00	40,1	40,1	40,1	40	39,6												
IL 100/170-30/2	100	500	30	337	B	2120931	5.899,00	40,1	40,1	40,1	40	39,6	38,8	37,2	34,8	31,6	27,3							
IL 100/190-30/2	100	550	30	355	D	2120932	6.121,00	48	48	48	47,4	46,2	44	41										
IL 100/210-30/2	100	550	30	355	D	2120933	6.287,00	55	54,8	54,6	54,4	53,7												
IL 100/210-37/2	100	550	37	374	D	2120934	6.748,00	52,1	52,1	52,1	52,1	52,1	52,1	49,2	44,6									
								0	50	100	200	250	300	320	340	360	380							
IL 125/145-15/2	125	620	15	209	D	2120935	4.195,00	23,9	22,2	21	17,4	14,5	10,7											
IL 125/150-18.5/2	125	620	18,5	225	D	2120936	4.539,00	25,7	25	23,6	21	19	15,4	13,2	10,5									
IL 125/160-22/2	125	620	22	307	D	2120937	5.189,00	28,3	28,1	27,2	26,8	23	19,7	17,8	15,3	12,7								
IL 125/165-30/2	125	620	30	359	D	2120938	6.294,00	34,1	34	33	32	30	27,6	26,3	24,4	22,4	19,2							
IL 125/170-37/2	125	620	37	378	D	2120939	7.134,00	38	37,5	37,5	37,5	37,5	37,5	37,5	37,5	37,5	37,5							

Riscaldamento, condizionamento e refrigerazione.

Wilo-CronoLine-IL





4 Poli

Temperatura fluido
da **-20°C** a **+140°C**

Pompa inline **singola** con attacchi **flangiati**
con motore ventilato **Normalizzato** 3~400 V a
velocità fissa in **classe di efficienza IE3**.

Campo di applicazioni

-  Applicazioni commerciali
-  Riscaldamento
-  Condizionamento

Wilo-CronoLine-IL	4 Poli - 3~400 V						PG3 W3													
	Modello	DN	Interasse (mm)	P ₂ (kW)	Peso (kg)	Consegna	Codice	Prezzo €	Portata (m ³ /h)											
0									3	6	9	10	12	13	14	15	18			
								Prevalenza (m)												
								0	3	6	9	10	12	13	14	15	18	21	24	27
IL 32/140-0.25/4	32	320	0,25	36	B	2063574	1.479,00	5,8	5,6	5,2	4,4	4,2	3,4	3	2,5					
IL 32/150-0.37/4	32	320	0,37	36	A	2088307	1.487,00	7,8	7,7	7,3	6,6	6,2	5,5	5,1	4,5	4				
IL 32/170-0.55/4	32	320	0,55	40	A	2088306	1.620,00	10,4	10,3	10	9,2	8,9	8,1	7,7	7,1	6,6	5			
IL 40/140-0.25/4	40	340	0,25	38	A	2088320	1.484,00	5,1	5	4,8	4,5	4	3,5	2,8						
IL 40/150-0.37/4	40	340	0,37	38	B	2088318	1.492,00	6,7	6,6	6,5	6,2	5,8	5,2	4,5	3,8					
IL 40/160-0.55/4	40	340	0,55	42	A	2088316	1.622,00	8,6	8,6	8,5	8,2	7,9	7,4	6,7	6	5				
IL 40/170-0.75/4	40	340	0,75	45	A	2120750	1.761,00	10,7	10,6	10,5	10,3	10	9,5	8,9	8,2	7,2	6,2			
IL 40/210-1.1/4	40	440	1,1	62	A	2120751	1.772,00	14,4	14,4	14,4	14,2	13,8	13,2	12,3	11,3					
IL 40/220-1.5/4	40	440	1,5	64	A	2120752	1.784,00	17	17	17	16,9	16,4	15,9	15,1	14,1	12,8	11,4			
IL 50/150-0.55/4	50	340	0,55	47	A	2088339	1.624,00	7,1	7	6,7	6,2	5,5	4,6							
IL 50/160-0.75/4	50	340	0,75	50	A	2120753	1.767,00	8,9	8,8	8,7	8,4	7,8	7	6						
IL 50/170-1.1/4	50	340	1,1	58	A	2120754	1.778,00	10,3	10,3	10,2	9,9	9,4	8,6	7,7	6,6					
IL 50/200-1.5/4	50	440	1,5	70	A	2120755	1.796,00	13,4	13,4	13,3	13,1	12,6	11,8	10,6	7,6	6				
IL 50/220-2.2/4	50	440	2,2	79	A	2120756	2.012,00	15,6	15,6	15,6	15,6	15,4	14,8	13,8	12	11,2	9,3			
IL 50/260-3/4	50	440	3	94	A	2120757	2.123,00	23	23	22,9	22,4	21,3	19,8	17,7	15,2	12,3				
IL 50/270-3/4	50	440	3	94	B	2120758	2.134,00	26,6	26,6	26,6	26,2	25,4	24							
IL 50/270-4/4	50	440	4	101	B	2120759	2.321,00	26,7	26,7	26,6	26,2	25,4	22,1	19,8	17	15,5				
IL 65/120-0.55/4	65	340	0,55	42	D	2139459	1.628,00	4,8	4,7	4,5	4	3,6	3,1	2,5						
IL 65/130-0.75/4	65	340	0,75	46	B	2142041	1.813,00	6,1	6	5,8	5,3	4,9	4,5	3,9	3,2					
IL 65/140-1.1/4	65	340	1,1	54	B	2142042	1.921,00	7,2	7,1	7	6,6	6,3	5,9	5,4	4,8	4,1	3,4			

Pompa inline **singola** con attacchi **flangiati**
con motore ventilato **Normalizzato** 3~400 V a
velocità fissa in **classe di efficienza IE3**.

Wilo-CronoLine-IL



4 Poli



Temperatura fluido
da **-20°C** a **+140°C**

Campo di applicazioni

- Applicazioni commerciali
- Riscaldamento
- Condizionamento

Wilo-CronoLine-IL	4 Poli - 3~400 V						PG3		W3															
							Portata (m³/h)																	
							0	4	12	20	28	36	44	52	60	68								
Modello	DN	Interasse (mm)	P ₂ (kW)	Peso (kg)	Consegna	Codice	Prezzo €	Prevalenza (m)																
IL 65/150-0.75/4	65	430	0,75	55	A	2120760	1.917,00	7,2	7,1	6,9	6,6	6	5,3	4,3	3,1									
IL 65/160-1.1/4	65	430	1,1	63	A	2120761	1.928,00	9	8,9	8,8	8,5	8	7,4	6,5	5,3									
IL 65/170-1.1/4	65	430	1,1	63	A	2120762	1.935,00	10,7	10,6	10,5	10,3	10												
IL 65/170-1.5/4	65	430	1,5	65	A	2120763	1.944,00	10,7	10,6	10,5	10,3	10	9,2	8,4	7,3	6								
IL 65/210-2.2/4	65	475	2,2	83	A	2120764	2.028,00	15	14,9	14,8	14,7	14	13	11,6	9,5									
IL 65/220-2.2/4	65	475	2,2	83	B	2120765	2.038,00	18,1	18,1	18,1	18,7	17,7												
IL 65/220-3/4	65	475	3	91	A	2120766	2.160,00	18,1	18,1	18,1	18,7	17,7	16,8	15,5	13,5	11,2								
IL 65/250-3/4	65	475	3	97	B	2120767	2.172,00	22,3	22,3	22,2	22	21,3												
IL 65/250-4/4	65	475	4	104	A	2120768	2.370,00	22,3	22,3	22,2	22	21,3	20	18,7	16,8	14,5								
IL 65/270-4/4	65	475	4	104	B	2120769	2.379,00	26	26	26	26	25,4	24,5											
IL 65/270-5.5/4	65	475	5,5	141	D	2120770	2.669,00	26	26	26	26	25,4	24,5	23,2	21,5	19,2	16,5							
								0	20	30	40	50	60	70	80	90	100							
IL 80/145-1.1/4	80	440	1,1	71	A	2120771	1.936,00	5,6	5,6	5,45	5,1	4,65	4	3,2	2									
IL 80/150-1.1/4	80	440	1,1	71	A	2120772	1.945,00	6,8	6,8	6,6	6,5	6	5,2	4,5										
IL 80/160-1.5/4	80	440	1,5	73	A	2120773	1.951,00	8	8	8	7,8	7,5	6,8	6	5									
IL 80/170-2.2/4	80	440	2,2	83	A	2120774	2.047,00	10,3	10,1	10	9,8	9,5	9	8,2	7,5	6,5	5,2							
IL 80/210-3/4	80	500	3	98	A	2120775	2.182,00	13,9	14,1	14,2	14	13,5	12,5	11	9,5	8								
IL 80/220-4/4	80	500	4	105	A	2120776	2.468,00	16,1	16,1	16,2	16	15,5	15	14	12	10,5	9							
IL 80/270-5.5/4	80	500	5,5	110	A	2120777	2.714,00	21,5	21,5	21,3	21	20,5	19,5	18	16,5									
								0	20	30	40	50	60	70	80	90	100	110						
IL 80/285-5.5/4	80	620	5,5	203	D	2157053	3.421,00	24	23	22	21	20	18											
IL 80/295-5.5/4	80	620	5,5	203	D	2157052	3.779,00	30	29	28	27	26												
IL 80/295-7.5/4	80	620	7,5	213	D	2169789	3.909,00	30	29	28	27	26	23	21										
IL 80/305-7.5/4	80	620	7,5	213	D	2157051	3.948,00	37	36	35	34	33												
IL 80/305-11/4	80	620	11	233	D	2157049	4.414,00	37	36	35	34	33	30	28	26	24								
IL 80/315-11/4	80	620	11	233	D	2157050	4.446,00	43	43	42,5	42,5	42	38											
IL 80/315-15/4	80	620	15	255	D	2157048	8.055,00	43	43	42,5	42,5	42	38	36	34	32	30							

Riscaldamento, condizionamento e refrigerazione.

Wilo-CronoLine-IL





4 Poli

Temperatura fluido
da **-20°C** a **+140°C**

Pompa inline **singola** con attacchi **flangiati**
con motore ventilato **Normalizzato** 3~400 V a
velocità fissa in **classe di efficienza IE3**.

Campo di applicazioni

-  Applicazioni commerciali
-  Riscaldamento
-  Condizionamento

Wilo-CronoLine-IL		4 Poli - 3~400 V						PG3 W3									
» FLANGIATI PN16								Portata (m³/h)									
Modello	DN	Interasse (mm)	P ₂ (kW)	Peso (kg)	Consegna	Codice	Prezzo €	0	40	60	80	100	120	130	140	180	200
								Prevalenza (m)									
IL 100/145-1.1/4	100	500	1,1	84	B	2120778	1.950,00	4,8	4,7	4	3,5	2,5	1,5				
IL 100/150-1.5/4	100	500	1,5	86	B	2120779	1.995,00	5,7	5,5	5	4,4	3,6	2,6	2	1,3		
IL 100/160-2.2/4	100	500	2,2	93	B	2120780	2.115,00	7,4	7,3	7,1	6,6	5,9	5	4,5	4	1,2	
IL 100/170-2.2/4	100	500	2,2	93	B	2120781	2.125,00	9,3	9,2	9							
IL 100/170-3/4	100	500	3	104	B	2120782	2.235,00	9,3	9,2	9	8,5	7,9	7	6,6	6,1	3,7	2
								0	40	60	80	100	120	130	140	180	200
IL 100/265-5,5/4	100	700	5,5	217	D	2160652	3.849,00	19	18	17	15	13	11				
IL 100/275-7,5/4	100	700	7,5	227	D	2160651	4.659,00	23	21	20	18	16	14	13	12		
IL 100/285-11/4	100	700	11	246	D	2160650	5.823,00	30	29	28	26	24	22	20	18	12	
IL 100/295-11/4	100	700	11	246	D	2169793	5.869,00	36	35	34	33	31					
IL 100/295-15/4	100	700	1	268	D	2160649	8.083,00	36	35	34	33	31	27	26	25	17	
IL 100/305-15/4	100	700	15	268	D	2169792	8.251,00	42	41	40	37	35	33				
IL 100/305-18,5/4	100	700	18,5	299	D	2160648	8.601,00	42	41	40	37	35	33	26	25	24	18
IL 100/315-18,5/4	100	700	18,5	299	D	2169791	8.660,00	45	46	45	43	41	37	36	35		
IL 100/315-22/4	100	700	22	350	D	2160647	9.058,00	45	46	45	43	41	37	36	35	28	24
								0	40	60	80	100	120	130	140	180	200
IL 100/200-3/4	100	550	3	111	B	2120783	2.291,00	12,7	12,6	12,3							
IL 100/200-4/4	100	550	4	118	A	2120784	2.578,00	12,7	12,6	12,3	11,6	10,6	9,3				
IL 100/220-4/4	100	550	4	118	B	2120785	2.589,00	15,2	15	14,7							
IL 100/220-5,5/4	100	550	5,5	156	A	2120786	3.785,00	15,2	15	14,7	14	13,4	12,3	11,6	11		
IL 100/250-5,5/4	100	550	5,5	168	D	2120787	3.807,00	19,3	19,2	19							
IL 100/250-7,5/4	100	550	7,5	178	A	2120788	4.147,00	19,3	19,2	19	18,4	17	14,5	13	11,5	4	
IL 100/260-7,5/4	100	550	7,5	178	B	2120789	4.528,00	21,5	21,5	21,3	20	19,2					
IL 100/260-11/4	100	550	11	205	B	2120790	4.751,00	21,5	21,5	21,3	20	19,2	17,2	16	14,6	8,1	
IL 100/270-11/4	100	550	11	205	B	2120791	5.755,00	25	25	24,7	24	22,7	20,8	19,6	18,2	18	
								0	40	80	100	120	140	160	180	200	220
IL 100/350-11/4	100	760	11	351	D	2160880	7.932,00	37	35	32							
IL 100/350-15/4	100	760	15	373	D	2151501	8.379,00	37	35	32	30	26	22	18			
IL 100/360-15/4	100	760	15	373	D	2160879	8.395,00	42	40	38	36						
IL 100/360-18,5/4	100	760	18,5	403	D	2151500	8.744,00	42	40	38	36	34	28	24	20		
IL 100/370-18,5/4	100	760	18,5	403	D	2160878	8.791,00	46	44	42	40	38					
IL 100/370-22/4	100	760	22	454	D	2151499	9.147,00	46	44	42	40	38	36	32	26		

Pompa inline **singola** con attacchi **flangiati**
con motore ventilato **Normalizzato** 3~400 V a
velocità fissa in **classe di efficienza IE3**.

Wilo-CronoLine-IL



4 Poli



Temperatura fluido
da **-20°C** a **+140°C**

Campo di applicazioni

- Applicazioni commerciali
- Riscaldamento
- Condizionamento

Wilo-CronoLine-IL	4 Poli - 3~400 V						PG3		W3																
	Modello	DN	Interasse (mm)	P ₂ (kW)	Peso (kg)	Consegna	Codice	Prezzo €																	
» FLANGIATI PN16							Portata (m³/h)																		
							0	40	80	100	120	140	160	180	200	220									
							Prevalenza (m)																		
IL 100/380-22/4	100	760	22	454	D	2160877	9.223,00	54	52	50	48	46													
IL 100/380-30/4	100	760	30	516	D	2151498	9.777,00	54	52	50	48	46	44	42	36	32	24								
IL 100/390-30/4	100	760	30	516	D	2160876	9.883,00	64	62	60	58	56	52												
IL 100/390-37/4	100	760	37	585	D	2151497	12.403,00	64	62	60	58	56	52	48	46	42	38								
IL 100/400-37/4	100	760	37	585	D	2160875	12.706,00	72	70	68	66	64	62	58											
IL 100/400-45/4	100	760	45	620	D	2151496	12.723,00	72	70	68	66	64	62	58	56	52	46								
							0	30	60	90	120	150	180	210	240	300									
IL 125/145-1.5/4	125	620	1,5	107	D	2120792	2.574,00	5	4.5	4.1	3.8	2.8													
IL 125/150-2.2/4	125	620	2,2	117	D	2120793	2.710,00	6.2	6	5.8	5.5	4.8	4												
IL 125/160-3/4	125	620	3	125	D	2120794	2.767,00	7.9	7.9	7.8	7.2	6.2	5	3											
IL 125/170-4/4	125	620	4	132	D	2120795	2.862,00	8.6	8.5	8.4	8.2	8	7.2	4.5											
IL 125/190-4/4	125	620	4	132	D	2120796	2.987,00	10	10	10	9.5	8.5													
IL 125/210-5.5/4	125	620	5,5	170	D	2120797	3.861,00	12	12	12	11.5	11	10												
IL 125/220-5.5/4	125	620	5,5	170	D	2120798	3.880,00	15.5	15.5	15	14.6														
IL 125/220-7.5/4	125	620	7,5	182	D	2120799	4.781,00	15.5	15.5	15	14.6	14.2	13.5	12											
IL 125/250-11/4	125	620	11	230	D	2120800	7.956,00	20	20	20	20	19	18	15	14										
IL 125/270-11/4	125	620	11	230	D	2120801	7.990,00	25.5	25.5	25.5	25	24.5													
IL 125/270-15/4	125	620	15	252	D	2120802	8.399,00	25.5	25.5	25.5	25	24.5	23	21.5	19	16									
IL 125/300-15/4	125	700	15	284	D	2120803	8.406,00	28.4	29.3	29.7	29.4	28.7													
IL 125/300-18.5/4	125	700	18,5	314	D	2120804	8.804,00	28	28.5	29	29	28.5	27.5	25	23										
IL 125/320-18.5/4	125	700	18,5	315	D	2120805	8.808,00	32	32	32	32	32	31												
IL 125/320-22/4	125	700	22	366	D	2120806	9.225,00	32	32	32	32	32	31	29	27	24									
IL 125/340-22/4	125	700	22	366	D	2120807	9.230,00	38.2	39.2	39.7	39.5	39	37.8												
IL 125/340-30/4	125	700	30	429	D	2120808	9.895,00	39	39	39	39	39	38	36	34	31	24								
IL 125/380-30/4	125	860	30	507	D	2169767	9.902,00	57.5	56.4	55.7	54.4	52.5	50.1												
IL 125/380-37/4	125	860	37	575	D	2160655	12.714,00	57.5	56.4	55.7	54.4	52.5	50.1	47.5	44.2										
IL 125/390-37/4	125	860	37	575	D	2169766	12.723,00	65.2	64.4	63.7	62.4	60.4	58												
IL 125/390-45/4	125	860	45	610	D	2160654	12.808,00	65.2	64.4	63.7	62.4	60.4	58	55.1	52	48.1									
IL 125/400-45/4	125	860	45	610	D	2169765	12.829,00	74.5	73.7	72.9	72	70.4	68.4	65.6											
IL 125/400-55/4	125	860	55	858	D	2160653	13.512,00	74.5	73.7	72.9	72	70.4	68.4	65.6	62.2	58.4									

Riscaldamento, condizionamento e refrigerazione.

Wilo-CronoLine-IL





4 Poli

Temperatura fluido
da **-20°C** a **+140°C**

Pompa inline **singola** con attacchi **flangiati**
con motore ventilato **Normalizzato** 3~400 V a
velocità fissa in **classe di efficienza IE3**.

Campo di applicazioni

-  Applicazioni commerciali
-  Riscaldamento
-  Condizionamento

Wilo-CronoLine-IL	4 Poli - 3~400 V						PG3 W3													
	» FLANGIATI PN16						Portata (m³/h)													
							0	60	120	160	200	240	280	320	360	400				
Modello	DN	Interasse (mm)	P ₂ (kW)	Peso (kg)	Consegna	Codice	Prezzo €	Prevalenza (m)												
IL 150/190-5.5/4	150	700	5,5	202	D	2120809	4.060,00	10	9	8,5	8	7,3	6							
IL 150/200-7.5/4	150	700	7,5	212	D	2120810	4.792,00	11,9	11,2	10,8	10,5	10	8,7	7						
IL 150/220-11/4	150	700	11	238	D	2120811	8.022,00	15,3	15	14,4	14,2	13,8	12,5	11						
IL 150/250-15/4	150	700	15	313	D	2120812	8.419,00	18,5	18,5	18,2	18	17	16	14,5						
IL 150/260-15/4	150	700	15	313	D	2120813	8.428,00	21	21	20,5	20	19,5								
IL 150/260-18.5/4	150	700	18,5	343	D	2120814	8.810,00	21	21	20,5	20	19,5	18	16,5	15					
IL 150/270-18.5/4	150	700	18,5	343	D	2120815	8.816,00	23,5	23	22,6	22,3	22	21							
IL 150/270-22/4	150	700	22	394	D	2120816	9.239,00	23,5	23	22,6	22,3	22	21	19,5	18,5	16	14			
IL 150/305-30/4	150	770	30	482	D	2142043	9.916,00	30	30	30	30	30	29	27	25	23	18			
IL 150/325-30/4	150	770	30	482	D	2142044	9.929,00	35	35	35	35	35	34							
IL 150/360-30/4	150	940	30	519	D	2169772	10.694,00	48	47	45	43,5	41								
IL 150/325-37/4	150	770	37	520	D	2142045	12.728,00	35	35	35	35	35	34	33	30	28	25			
IL 150/335-37/4	150	770	37	520	D	2142046	12.738,00	40	40	40	40	40	38	36,5						
IL 150/360-37/4	150	940	37	587	D	2160663	12.746,00	48	47	44,5	43	41	38,7	35,8						
IL 150/370-37/4	150	940	37	587	D	2169771	12.758,00	52	51	49,5	48,2	46	44							
IL 150/335-45/4	150	770	45	555	D	2142047	12.840,00	40	40	40	40	40	38	36,5	35,5	34	29			
IL 150/370-45/4	150	940	45	622	D	2160662	12.850,00	52	51	49,5	48,2	46	44	41,3	38,2	34,4				
IL 150/380-45/4	150	940	45	622	D	2169770	12.907,00	60	59	57	56	54	51							
IL 150/380-55/4	150	940	55	881	D	2160661	13.668,00	60	59	57	56	54	51	49	46	42				
IL 150/390-55/4	150	940	55	881	D	2169769	13.919,00	69,5	69	67,5	66,5	64,5	62							
IL 150/390-75/4	150	940	75	977	D	2160660	25.020,00	69,5	69	67,5	66,5	64,5	62	60	56,5	53,5	50			
IL 150/400-75/4	150	940	75	977	D	2169768	25.092,00	77	76,5	75,5	74,5	73	71	68	65,5					
IL 150/400-90/4	150	940	90	1005	D	2160659	26.255,00	77	76,5	75,5	74,5	73	71	68	65,5	62	59			

Pompa inline **singola** con attacchi **flangiati**
con motore ventilato **Normalizzato** 3~400 V a
velocità fissa in **classe di efficienza IE3**.

Wilo-CronoLine-IL



4 Poli



Temperatura fluido
da **-20°C** a **+140°C**

Campo di applicazioni

- Applicazioni commerciali
- Riscaldamento
- Condizionamento

Wilo-CronoLine-IL	4 Poli - 3~400 V						PG3		W3								
	DN	Interasse (mm)	P ₂ (kW)	Peso (kg)	Consegna	Codice	Portata (m³/h)										
Modello							0	100	200	250	300	350	420	450	470	480	
							Prevalenza (m)										
IL 200/180-7,5/4	200	800	7,5	258	D	2169709	6.219,00	9	8,5	8	7,5	6,5	5,5	3,5			
IL 200/190-11/4	200	800	11	279	D	2169708	8.052,00	13	12	11	10,5	9,5	9	7,5	6,5	5,5	
IL 200/200-15/4	200	800	15	301	D	2169707	8.477,00	15	14	13,5	13	12,5	11,5	10,5	9,5	8	8,5
								0	100	200	250	300	350	400	450	500	600
IL 200/230-11/4	200	800	11	352	D	2120827	8.168,00	13,6	12,7	11,5	10,6	9,6	8,3	7	5,4	3,5	
IL 200/240-15/4	200	800	15	374	D	2120828	8.536,00	16	15,2	14	13	12,5	11,8	11	9	7	
IL 200/250-18,5/4	200	800	18,5	405	D	2120829	8.823,00	18	17	16,5	16	15,2	14,5	13,5	12	9,8	
IL 200/260-22/4	200	800	22	456	D	2120830	9.247,00	20,5	19,8	19	18,4	17,5	16,8	15,5	14	12	7
IL 200/265-22/4	200	800	22	456	D	2120831	9.260,00	21,4	21,6	21	20,3	19,5					
IL 200/265-30/4	200	800	30	518	D	2120832	11.217,00	21,4	21,6	21	20,3	19,5	18,4	17,1	15,7	13,1	9,8
IL 200/270-30/4	200	800	30	518	D	2120833	11.273,00	23,5	23,2	22,5	22	21,5	21	20	19	16,5	12
IL 200/300-37/4	200	820	37	595	D	2142048	12.761,00	30	29	29	28	26	24	23	20	16	10
IL 200/315-37/4	200	820	37	595	D	2142049	12.766,00	34	33	32	31	30	28	27	25	21	15
IL 200/335-37/4	200	820	37	595	D	2142050	12.971,00	38	37	37	36	35					
IL 200/335-45/4	200	820	45	630	D	2142051	13.245,00	38	37	37	36	35	34	33	31	29	23
IL 200/345-45/4	200	820	45	630	D	2142052	13.311,00	41	40	40	38	37	36	35			
IL 200/345-55/4	200	820	55	886	D	2142053	14.436,00	41	40	40	38	37	36	35	31	29	23
								0	100	200	250	300	350	400	450	500	600
IL 200/360-37/4	200	1100	37	693	D	2155280	13.138,00	42	40	38	36						
IL 200/360-45/4	200	1100	45	728	D	2145051	14.307,00	42	40	38	36	34	32	30	25		
IL 200/370-45/4	200	1100	45	728	D	2155279	14.379,00	48	46	44	42	40					
IL 200/370-55/4	200	1100	55	987	D	2145052	15.701,00	48	46	44	42	40	38	36	32	30	
IL 200/380-55/4	200	1100	55	987	D	2155278	15.779,00	54	53	52	51	50					
IL 200/380-75/4	200	1100	75	1083	D	2145053	26.742,00	54	53	52	51	50	48	46	44	42	
IL 200/390-75/4	200	1100	75	1083	D	2155277	26.757,00	68	66	64	62	60	58	56			
IL 200/390-90/4	200	1100	90	1111	D	2145054	27.666,00	68	66	64	62	60	58	56	54	50	46
IL 200/400-90/4	200	1100	90	1111	D	2155276	27.821,00	74	72	70	68	67	66	65			
IL 200/400-110/4	200	1100	110	1391	D	2145055	36.518,00	74	72	70	68	67	66	65	63	61	55

Riscaldamento, condizionamento e refrigerazione.

Wilo-CronoLine-IL





4 Poli

Temperatura fluido
da **-20°C** a **+140°C**



Pompa inline **singola** con attacchi **flangiati**
con motore ventilato **Normalizzato** 3~400 V a
velocità fissa in **classe di efficienza IE3**.

Campo di applicazioni

-  Applicazioni commerciali
-  Riscaldamento
-  Condizionamento

WILo-CRONOLINE-IL	4 Poli - 3~400 V						PG3 W3											
	Modello	DN	Interasse (mm)	P ₂ (kW)	Peso (kg)	Consegna	Codice	Prezzo €	Portata (m ³ /h)									
Prevalenza (m)																		
								0	100	200	300	400	500	600	700	800	900	
» FLANGIATI PN16																		
IL 250/365-75/4	250	1150	75	1362	D	2151795	32.773,00	35	35,5	35	34	32	28	25	20	15		
IL 250/375-75/4	250	1150	75	1362	D	2151794	32.911,00	42	41,5	41	40,5	40	37	35	30	25		
IL 250/385-75/4	250	1150	75	1362	D	2151793	32.940,00	48	47,5	47	46,5	46	44					
IL 250/385-90/4	250	1150	90	1390	D	2151792	33.600,00	48	47,5	47	46,5	46	44	40	38	34	24	
IL 250/395-90/4	250	1150	90	1390	D	2151791	33.685,00	49	48,5	48	47	46,5	46	44	40			
IL 250/395-110/4	250	1150	110	1648	D	2151790	40.360,00	49	48,5	48	47	46,5	46	44	40	36	30	
IL 250/405-90/4	250	1150	90	1390	D	2151789	33.770,00	54	53	52	51	50	48	46				
IL 250/405-110/4	250	1150	110	1648	D	2151788	41.465,00	54	53	52	51	50	48	46	44	40	36	
IL 250/415-110/4	250	1150	110	1648	D	2151787	41.607,00	56	55,5	55	54,5	54	53	50	46			
IL 250/415-132/4	250	1150	132	1658	D	2151786	41.804,00	56	55,5	55	54,5	54	53	50	46	44	38	

Pompa inline **singola** con attacchi **flangiati**
con motore ventilato **Normalizzato** 3~400 V a
velocità fissa in **classe di efficienza IE3**.

Wilo-CronoLine-IL



4 Poli



Temperatura fluido
da **-20°C** a **+140°C**

Campo di applicazioni

- Applicazioni commerciali
- Riscaldamento
- Condizionamento

WILO-CRONOLINE-IL	4 Poli - 3~400 V						PG3					W3						
	Modello	DN	Interasse (mm)	P ₂ (kW)	Peso (kg)	Consegna	Codice	Prezzo €	Portata (m ³ /h)									
									0	100	200	300	400	500	600	700	800	900
								Prevalenza (m)										
>> FLANGIATI PN16																		
IL 250/425-110/4	250	1150	110	1648	D	2151785	41.788,00	58	57,5	57	56,5	56	55	54				
IL 250/425-132/4	250	1150	132	1658	D	2151784	41.843,00	58	57,5	57	56,5	56	55	54	50	48	40	
IL 250/435-132/4	250	1150	132	1658	D	2151783	41.968,00	62	61,5	61	60,5	60	58	56	54	50		
IL 250/435-160/4	250	1150	160	1698	D	2151782	45.275,00	62	61,5	61	60,5	60	58	56	54	50	45	
IL 250/445-132/4	250	1150	132	1658	D	2151781	42.237,00	64	63,5	63	62,5	62	61	60	56			
IL 250/445-160/4	250	1150	160	1698	D	2151780	45.358,00	64	63,5	63	62,5	62	61	60	56	54	50	
IL 250/460-132/4	250	1200	132	1661	D	2120856	44.484,00	74	73	72	71	70	66	62				
IL 250/460-160/4	250	1200	160	1701	D	2120857	51.439,00	74	73	72	71	70	66	62	58	50	40	
IL 250/470-160/4	250	1200	160	1701	D	2120858	51.696,00	79	78	77	76	74	72	70	66			
IL 250/470-200/4	250	1200	200	1931	D	2120859	55.207,00	79	78	77	76	74	72	70	66	58	52	
IL 250/480-160/4	250	1200	160	1701	D	2120860	51.956,00	88	87	86	85	84	80					
IL 250/480-200/4	250	1200	200	1931	D	2120861	55.484,00	88	87	86	85	84	80	75	70	66	58	

Riscaldamento, condizionamento e refrigerazione.

Wilo-CronoTwin-DL





2-4 Poli

Temperatura fluido
da **-20°C** a **+140°C**



Pompa inline **gemellare** con attacchi **flangiati** con motore ventilato **Normalizzato** 3~400 V a velocità fissa in **classe di efficienza IE3**.

Campo di applicazioni

-  Applicazioni commerciali
-  Riscaldamento
-  Condizionamento

Particolarità / Vantaggi prodotto

- Motori elettrici normalizzati 2 e 4 poli con accoppiamento con giunto rigido.
- Elevata resistenza alla corrosione grazie al rivestimento mediante cataforesi.
- Funzionamento principale/di riserva oppure funzionamento con carico di punta (con quadro elettrico di protezione e controllo).

Applicazioni

Impianti di riscaldamento, condizionamento e refrigerazione.

Chiave di lettura

Esempio:	DL 32/140-0.25/4
DL	Serie modello
32	Rp/DN
140	DN girante (mm)
0.25	Potenza motore (kW)
4	Numero poli motore

Dati tecnici

Fluidi consentiti

Acqua di riscaldamento e refrigerazione secondo VDI 2035 e UNI 8065.

Miscela di acqua e glicole max 1:1 (max 40 % vol. glicole e temperatura fluido $\leq 40^\circ\text{C}$).

Campo d'impiego

Temperatura fluido	da -20 a +140 °C
Pressione nominale	13 bar (fino a +140 °C) 16 bar (fino a +120 °C)

Caratteristiche elettriche

Alimentazione rete	3~ 400 V
Frequenza	50/60 Hz

Motore

Classe di efficienza	IE3 (IE2 motori con potenza nominale <0.75 kW)
Grado protezione	IP 55
Classe di isolamento	F

Materiali

Corpo pompa

Ghisa grigia

Girante

Ghisa grigia

Albero

Acciaio inox

Accessori

• Flange e controflange	Pag.	187
• Mensole di supporto	Pag.	188
• Flange cieche	Pag.	189
• Quadri di regolazione e comando	Pag.	192

Pompa inline **gemellare** con attacchi **flangiati** con motore ventilato **Normalizzato** 3~400 V a velocità fissa in **classe di efficienza IE3**.

Wilo-CronoTwin-DL



2 Poli



Temperatura fluido da **-20°C** a **+140°C**

Campo di applicazioni

-  Applicazioni commerciali
-  Riscaldamento
-  Condizionamento

Wilo-CronoTwin-DL	2 Poli - 3~400 V							PG3		W3										
	Modello	DN	Interasse (mm)	Flangia C/ceca	P ₂ (kW)	Peso (kg)	Consegna	Codice	Prezzo €											
» FLANGIATI PN16										Portata (m³/h)										
										0	4	8	10	12	14	18	20	22	24	
										Prevalenza (m)										
DL 32/140-1,5/2	32	320	B	1,5	106	B	2121010	2.915,00	20,1	20	19	18,2	17,3	16,1	13,1	11,4				
DL 32/150-2,2/2	32	320	B	2,2	111	B	2121011	2.962,00	27,9	26,6	25,7	25	24	22,8	19,8	18	16			
DL 32/160-2,2/2	32	320	B	2,2	111	B	2121012	2.974,00	33,8	33,7	32,7	32	31,2							
DL 32/160-3/2	32	320	B	3	119	B	2121013	3.139,00	33,8	33,7	32,7	32	31,2	29,7	26,6	24,8	22,7			
DL 32/170-3/2	32	320	B	3	119	B	2121014	3.156,00	41,8	41,7	40,8	40	39,1							
DL 32/170-4/2	32	320	B	4	135	B	2121015	3.466,00	41,8	41,7	40,8	40	39,1	28	34,8	33	31	28,6		
									0	10	20	25	30	35	40	42	44	46		
DL 40/140-2,2/2	40	340	B	2,2	113	B	2121016	2.981,00	19,5	19,2	17,2	15,6	13,4	10,8	7,7					
DL 40/150-3/2	40	340	B	3	121	B	2121017	3.270,00	26,2	26	24,4	22,8	20,6	17,8	14,5					
DL 40/160-4/2	40	340	B	4	136	B	2121018	3.490,00	31,2	31,2	29,8	28,2	26,3	23,6	20,7	19,3	18	16,4		
DL 40/170-5,5/2	40	340	B	5,5	171	B	2121019	4.239,00	41,5	41	40	38,4	36,4	33,8	30,6					
DL 40/200-7,5/2	40	440	C	7,5	208	D	2121020	4.665,00	51,3	51,3	48,9	46,4	43,2	39,2						
DL 40/220-11/2	40	440	C	11	303	D	2121021	6.458,00	64,8	64,8	62,6	60,4	57,1	53,5	48,7	46,7	44,4			

Riscaldamento, condizionamento e refrigerazione.

Wilo-CronoTwin-DL





2 Poli

Temperatura fluido
da **-20°C** a **+140°C**



Pompa inline **gemellare** con attacchi **flangiati** con motore ventilato **Normalizzato** 3~400 V a velocità fissa in **classe di efficienza IE3**.

Campo di applicazioni

-  Applicazioni commerciali
-  Riscaldamento
-  Condizionamento

WILO-CRONOTWIN-DL	2 Poli - 3~400 V							PG3		W3										
Modello	DN	Interasse (mm)	Flangia C/leca	P ₂ (kW)	Peso (kg)	Consegna	Codice	Prezzo €	Portata (m ³ /h)											
									0	15	30	40	45	50	55	60	65	70		
									Prevalenza (m)											
DL 50/110-1,5/2	50	340	A	1,5	102	A	2121022	2.918,00	12,8	12,3	9,4	6	3,8							
DL 50/120-2,2/2	50	340	A	2,2	105	B	2121023	2.989,00	16,1	15,7	13,1	10	8,2	6	3,8					
DL 50/130-3/2	50	340	A	3	117	A	2121024	3.346,00	21,4	21,2	18,8	16	14,1	11,8						
DL 50/140-3/2	50	340	A	3	115	B	2121025	3.361,00	26,8	16,6	14,5									
DL 50/140-4/2	50	340	A	4	130	B	2121026	3.589,00	26,8	16,6	14,5	22	20,2	18,3	16,2					
DL 50/160-5,5/2	50	340	B	5,5	175	B	2121027	4.304,00	32,5	32,2	29,6	26,4	24,4	22	19,2					
DL 50/170-5,5/2	50	340	B	5,5	175	B	2121028	4.324,00	38,3	38,2	37									
DL 50/170-7,5/2	50	340	B	7,5	189	D	2121029	4.699,00	38,3	38,2	37	34,7	33,2	31,1	28,8	26	23			
DL 50/180-7,5/2	50	440	C	7,5	217	D	2121030	4.948,00	44,2	44,2	42,4	39,3	37,2							
DL 50/210-11/2	50	440	C	11	308	D	2121031	6.500,00	54,3	54,3	52,7	49,8	47,6	45,5	42,7					
DL 50/220-11/2	50	440	C	11	308	D	2121032	6.530,00	64	64	63,2									
DL 50/220-15/2	50	440	C	15	345	D	2121033	6.948,00	64	64	63,2	61,1	60	58	55,5	53,2	50,3			
									0	20	40	50	60	70	80	90	100	110		
DL 65/110-3/2	65	340	A	3	122	B	2121034	3.521,00	14,3	14,1	13	12	10,8	9,3						
DL 65/120-3/2	65	340	A	3	122	B	2121035	3.536,00	17,5	17,4	16,8	16								
DL 65/120-4/2	65	340	A	4	138	B	2121036	3.690,00	17,5	17,4	16,8	16	14,8	13,5	11,8	9,7				
DL 65/130-5,5/2	65	340	A	5,5	172	B	2121037	4.408,00	21,1	21,1	20,6	20	18,9	17,5	15,7	13,7				
DL 65/140-5,5/2	65	340	A	5,5	172	B	2121038	4.419,00	26,5	26,5	26,2	26								
DL 65/140-7,5/2	65	340	A	7,5	186	D	2121039	4.980,00	26,5	26,5	26,2	26	25	24	22,5	20,5				
DL 65/150-5,5/2	65	430	B	5,5	193	B	2121040	4.782,00	24,1	24,1	23	21,7	20	17,7						
DL 65/160-5,5/2	65	430	B	5,5	193	B	2121041	4.868,00	32,3	32,3	31,4									
DL 65/160-7,5/2	65	430	B	7,5	207	B	2121042	5.062,00	32,3	32,3	31,4	30,2	28,6	26,6						
DL 65/170-11/2	65	430	B	11	292	B	2121043	6.557,00	40,2	40,2	39,5	38,6	37,4	35,4	33,2	30,5				
DL 65/200-11/2	65	475	C	11	321	D	2121044	6.589,00	51,3	51,3	51,3	50								
DL 65/200-15/2	65	475	C	15	357	D	2121045	7.057,00	51,3	51,3	51,3	50	48	45	41,1	36,4				
DL 65/210-15/2	65	475	C	15	357	D	2121046	7.091,00	60	60	60	59,4	57,6							
DL 65/210-18,5/2	65	475	C	18,5	389	D	2121047	8.041,00	60	60	60	59,4	57,6	54	51,2	56,2	41			
DL 65/220-18,5/2	65	475	C	18,5	389	D	2121048	8.081,00	68,5	68,5	68,5	66,7	65,9	63,5						
DL 65/220-22/2	65	475	C	22	555	D	2121049	9.236,00	68,5	68,5	68,5	66,7	65,9	63,5	60	56	50	45,2		

Pompa inline **gemellare** con attacchi **flangiati** con motore ventilato **Normalizzato** 3~400 V a velocità fissa in **classe di efficienza IE3**.

Wilo-CronoTwin-DL



2 Poli



Temperatura fluido da **-20°C** a **+140°C**

Campo di applicazioni

- Applicazioni commerciali
- Riscaldamento
- Condizionamento

Wilo-CronoTwin-DL	2 Poli - 3~400 V							PG3		W3										
								Portata (m³/h)												
								0	20	50	70	90	100	110	120	130	160			
Modello	DN	Interasse (mm)	Flangia Cieca	P ₂ (kW)	Peso (kg)	Consegna	Codice	Prezzo €	Prevalenza (m)											
DL 80/120-4/2	80	400	A	4	153	B	2121050	3.867,00	14,7	14,6	13,7	12,2	10							
DL 80/130-5,5/2	80	400	A	5,5	188	B	2121051	4.893,00	18,5	18,5	17,7	16,3	14,1	12,8	11,3					
DL 80/140-7,5/2	80	400	A	7,5	202	B	2121052	5.143,00	23,1	23	22,3	21,2	19,3	18	16,6	15				
DL 80/150-7,5/2	80	440	B	7,5	219	B	2121053	5.170,00	25,1	25	24,2	22,6	20,3	18,7	17					
DL 80/160-11/2	80	440	B	11	301	B	2121054	6.715,00	30,7	30,7	30	28,7	26,6	25	23,6	22	20,2			
DL 80/170-11/2	80	440	B	11	301	D	2121055	6.747,00	41	41	40,4	39,2								
DL 80/170-15/2	80	440	B	15	337	B	2121056	7.148,00	41	41	40,4	39,2	37	35,6	35,2	32,5	30,5			
DL 80/190-15/2	80	500	C	15	372	D	2121057	7.241,00	45,5	45,4	48,2	46,8								
DL 80/190-18,5/2	80	500	C	18,5	404	D	2121058	8.286,00	45,5	45,4	48,2	46,8	44,6	43	41	38,8	36			
DL 80/200-18,5/2	80	500	C	18,5	404	D	2121059	8.328,00	52	52	52	51,2	50	48						
DL 80/200-22/2	80	500	C	22	579	D	2121060	9.282,00	52	52	52	51,2	50	48	46,3	43,8	41	30		
DL 80/220-30/2	80	500	C	30	678	D	2121061	11.183,00	65	65	65	64,4	62,6	61	59,4	57,4	55	46		
									0	50	100	130	160	180	200	240	260	280		
DL 100/145-11/2	100	500	B	11	344	B	2121062	6.869,00	23	22,5	20,6	19,5	18,1	14,4	12,2					
DL 100/150-15/2	100	500	B	15	380	B	2121063	7.467,00	27,1	27	25,6	24,5	23,3	20	18	13,1	10,5			
DL 100/160-15/2	100	500	B	15	380	D	2121064	7.501,00	30	30	29	28,1								
DL 100/160-18,5/2	100	500	B	18,5	412	D	2121065	8.535,00	30	30	29	28,1	27	24	22	17,4	14,8	11,7		
DL 100/165-22/2	100	500	B	22	577	D	2121066	9.382,00	34,8	34,4	33,4	32,8	32	29,4	27	23,5	20,6	17		
DL 100/170-30/2	100	500	B	30	678	D	2121067	11.208,00	40,2	40,1	40	39,3	38,5	36	34,6	30,1	29	26		
DL 100/190-30/2	100	550	C	30	707	D	2121068	11.630,00	47,4	47,4	46,5	45,6	44,6	41,3	39,2					
DL 100/210-30/2	100	550	C	30	707	D	2121069	11.945,00	54,7	54,7	54	53,2	52							
DL 100/210-37/2	100	550	C	37	745	D	2121070	12.821,00	54,7	54,7	54	53,2	52	49,3	47,2					

Riscaldamento, condizionamento e refrigerazione.

Wilo-CronoTwin-DL





4 Poli

Temperatura fluido
da **-20°C** a **+140°C**



Pompa inline **gemellare** con attacchi **flangiati** con motore ventilato **Normalizzato** 3~400 V a velocità fissa in **classe di efficienza IE3**.

Campo di applicazioni

-  Applicazioni commerciali
-  Riscaldamento
-  Condizionamento

Wilo-CronoTwin-DL	4 Poli - 3~400 V							PG3					W3												
	Modello	DN	Interasse (mm)	Flangia Cieca	P ₂ (kW)	Peso (kg)	Consegna	Codice	Prezzo €	Portata (m ³ /h)															
0										2	4	6	8	10	12	13	14	15							
» FLANGIATI PN16																									
										Prevalenza (m)															
DL 32/140-0,25/4	32	320	B	0,25	72	B	2089227	2.810,00	5,6	5,6	5,3	4,8	4	3,2	2,2										
DL 32/150-0,37/4	32	320	B	0,37	73	A	2089226	2.825,00	7,8	7,8	7,5	7	6,2	4,8	4,2	3,5									
DL 32/170-0,55/4	32	320	B	0,55	80	A	2063734	3.078,00	10,6	10,4	10	9,7	9	8,1	7	6,4	5,6	5							
									0	5	10	15	18	20	22	24	26	28							
DL 40/140-0,25/4	40	340	B	0,25	73	C	2089239	2.820,00	5,3	4,8	4,2	3	2,2												
DL 40/150-0,37/4	40	340	B	0,37	74	D	2089238	2.835,00	6,7	6,6	6	5	4												
DL 40/160-0,55/4	40	340	B	0,55	82	B	2089237	3.082,00	8,6	8,6	8,2	7,2	6,4	5,6	4,9										
DL 40/170-0,75/4	40	340	B	0,75	89	A	2120943	3.346,00	10,6	10,6	10,2	9	8,4	7,7	7										
DL 40/210-1,1/4	40	440	C	1,1	118	A	2120944	3.367,00	14	14	13,2	11,7	10,5	9,5	8,3	7									
DL 40/220-1,5/4	40	440	C	1,5	123	A	2120945	3.390,00	16,7	16,6	16	14,4	13,1	12,2	11	10	8,5	7							
									0	5	10	15	20	25	30	35	40	45							
DL 50/150-0,55/4	50	340	B	0,55	86	D	2089253	3.086,00	6,7	6,6	6,3	5,7	4,8	3,6											
DL 50/160-0,75/4	50	340	B	0,75	93	A	2120946	3.357,00	8,5	8,5	8,3	7,9	7,1	6,1	4,8	3,5									
DL 50/170-1,1/4	50	340	B	1,1	109	A	2120947	3.378,00	10	10	9,8	9,5	8,8	7,8	6,8	5,4									
DL 50/200-1,5/4	50	440	C	1,5	134	A	2120948	3.412,00	13,2	13,1	13	12,7	11,8	10,7	9,2	7,4	5,3								
DL 50/220-2,2/4	50	440	C	2,2	152	A	2120949	3.823,00	15,5	15,5	15,5	15,3	14,6	13,6	12,5	10	8,7	6,5							
DL 50/260-3/4	50	440	D	3	185	A	2120950	4.034,00	23	23	21,6	22	20	19	16,6	13									
DL 50/270-3/4	50	440	D	3	185	B	2120951	4.055,00	26,6	26,6	26,6	26	24,7	23											
DL 50/270-4/4	50	440	D	4	199	B	2120952	4.410,00	26,3	26,2	26,1	26	24,1	23	21	18,2	14,8	11							

Pompa inline **gemellare** con attacchi **flangiati** con motore ventilato **Normalizzato** 3~400 V a velocità fissa in **classe di efficienza IE3**.

Wilo-CronoTwin-DL





4 Poli



Temperatura fluido da **-20°C** a **+140°C**

Campo di applicazioni

-  Applicazioni commerciali
-  Riscaldamento
-  Condizionamento

Wilo-CronoTwin-DL	4 Poli - 3~400 V							PG3		W3											
	Modello	DN	Interasse (mm)	Flangia C/c	P ₂ (kW)	Peso (kg)	Consegna	Codice	Prezzo €	Portata (m ³ /h)											
										0	10	15	20	25	30	35	40	45	50		
										Prevalenza (m)											
DL 65/120-0,55/4	65	340	A	0,55	82	D	2139468	3.093,00	4,6	4,5	4,4	4,2	4	3,7	3,2						
DL 65/130-0,75/4	65	340	A	0,75	89	B	2142054	3.445,00	5,8	5,8	5,7	5,6	5,4	5	4,5	4					
DL 65/140-1,1/4	65	340	A	1,1	105	B	2142055	3.650,00	7	7	7	6,9	6,7	6,4	6	5,6	5	4,4			
										0	10	20	25	35	45	50	55	60	65		
DL 65/150-0,75/4	65	430	B	0,75	111	A	2120953	3.642,00	6,9	6,8	6,5	6,3	5,3								
DL 65/160-1,1/4	65	430	B	1,1	127	A	2120954	3.663,00	8,6	8,6	8,4	8	7,1	5,8							
DL 65/170-1,1/4	65	430	B	1,1	127	A	2120955	3.677,00	10,4	10,4	10,2	10									
DL 65/170-1,5/4	65	430	B	1,5	135	B	2120956	3.694,00	10,4	10,4	10,2	10	9	7,7	6,8	5,9	5				
DL 65/210-2,2/4	65	475	C	2,2	160	A	2120957	3.853,00	15	15	15	14,6	13	10,8							
DL 65/220-2,2/4	65	475	C	2,2	160	B	2120958	3.872,00	18,4	18,4	18,3	18									
DL 65/220-3/4	65	475	C	3	176	B	2120959	4.104,00	18,4	18,4	18,3	18	17	15	13,5	12,3					
DL 65/250-3/4	65	475	D	3	192	B	2120960	4.127,00	22,4	22,4	22,4	22,2	24,8								
DL 65/250-4/4	65	475	D	4	206	B	2120961	4.503,00	22,5	22,4	22,1	21,7	20,4	18,3	17	15,4	13,6				
DL 65/270-5,5/4	65	475	D	5,5	281	B	2120962	5.071,00	26,3	26,3	26,3	26	24,8	23	21,7	20,3	18,7	16,8			
										0	20	30	40	50	60	70	80	90	100		
DL 80/150-1,1/4	80	440	B	1,1	134	B	2120963	3.696,00	6,7	6,6	6,3	5,8	5,1	4,4							
DL 80/160-1,5/4	80	440	B	1,5	144	B	2120964	3.707,00	8,2	8	7,7	7,2	6,6	5,7	4,8						
DL 80/170-2,2/4	80	440	B	2,2	167	A	2120965	3.889,00	10,3	10	9,8	9,4	8,8	8	7	6	4,6				
DL 80/210-3/4	80	500	C	3	191	A	2120966	4.146,00	14,4	14,3	14	13,6	12,8	11,6	10						
DL 80/220-4/4	80	500	C	4	206	B	2120967	4.689,00	16,5	16,4	16,3	16	15,3	14,3	13	11,3	9,5	7			
DL 80/270-5,5/4	80	500	B	5,5	306	B	2120968	5.157,00	21,8	21,7	21,5	21	20	19,2	17,8	16					

Riscaldamento, condizionamento e refrigerazione.

Wilo-CronoTwin-DL





4 Poli

Temperatura fluido
da **-20°C** a **+140°C**



Pompa inline **gemellare** con attacchi **flangiati** con motore ventilato **Normalizzato** 3~400 V a velocità fissa in **classe di efficienza IE3**.

Campo di applicazioni

-  Applicazioni commerciali
-  Riscaldamento
-  Condizionamento

Wilo-CronoTwin-DL	4 Poli - 3~400 V							PG3					W3					
	» FLANGIATI PN16								Portata (m ³ /h)									
Modello	DN	Interasse (mm)	Flangia Cieca	P ₂ (kW)	Peso (kg)	Consegna	Codice	Prezzo €	0	20	40	60	80	100	120	140	160	180
									Prevalenza (m)									
DL 100/145-1,1/4	100	500	B	1,1	173	B	2120969	3.705,00	5,1	5	4,6	4	3,2	2,2				
DL 100/150-1,5/4	100	500	B	1,5	178	B	2120970	3.791,00	5,8	5,7	5,4	4,8	4	3				
DL 100/160-2,2/4	100	500	B	2,2	194	B	2120971	4.019,00	7,5	7,5	7,3	7	6,2	5,3	4,2			
DL 100/170-3/4	100	500	B	3	214	B	2120972	4.247,00	9,2	9,2	9	8,6	8	7,2	6,2			
DL 100/200-3/4	100	550	C	3	219	B	2120973	4.353,00	12,4	12,4	12,3	12						
DL 100/200-4/4	100	550	C	4	233	B	2120974	4.898,00	12,4	12,4	12,3	12	11	9,8	8,3			
DL 100/220-5,5/4	100	550	C	5,5	308	B	2120975	7.192,00	14,8	14,7	14,6	14,2	13,6	12,6	11,2			
DL 100/250-5,5/4	100	550	D	5,5	333	B	2120976	7.233,00	19,7	19,7	19,7	19,4						
DL 100/250-7,5/4	100	550	D	7,5	356	B	2120977	7.879,00	19,7	19,7	19,7	19,4	18,5	17	14,6	11,6		
DL 100/260-11/4	100	550	D	11	409	D	2120978	9.027,00	21,4	21,3	21,3	21	20	19	17	14,3	11,2	
DL 100/270-11/4	100	550	D	11	409	D	2120979	10.935,00	24,3	24,3	24,2	24,2	23,4	22	20	19,4	14	10,3
									0	40	60	80	100	120	140	160	200	280
DL 125/190-4/4	125	620	C	4	254	B	2120980	5.675,00	10	9,8	9,7	9,4	9	8,3	7,5			
DL 125/210-5,5/4	125	620	C	5,5	329	B	2120981	7.336,00	11,8	11,8	11,7	11,4	11	10,6	10			
DL 125/220-5,5/4	125	620	C	5,5	329	B	2120982	7.372,00	14,8	14,8	14,7	14,4						
DL 125/220-7,5/4	125	620	C	7,5	349	D	2120983	9.084,00	14,8	14,8	14,7	14,4	14,2	13,6	13,1	12,4		
DL 125/250-11/4	125	620	D	11	455	D	2120984	15.116,00	19,8	19,8	19,8	19,8	19,5	19	18,2	17	13,4	
DL 125/270-11/4	125	620	D	11	455	D	2120985	15.181,00	25,4	25,4	25,4	25,2	25					
DL 125/270-15/4	125	620	D	15	499	D	2120986	15.958,00	25,4	25,4	25,4	25,2	25	24,6	23,8	22,8	19,4	
DL 125/300-18,5/4	125	700	E	18,5	608	D	2120987	16.728,00	29,4	29,4	29,4	29,3	29	28,2	27,6	26	23	
DL 125/320-18,5/4	125	700	E	18,5	608	D	2120988	16.735,00	32,6	32,6	32,6	32,6	32,5	32	31,2	29,8		
DL 125/320-22/4	125	700	E	22	710	D	2120989	17.528,00	32,4	32,4	32,4	32,4	32,4	32	21,2	28,4	26,6	
DL 125/340-30/4	125	700	E	30	837	D	2120990	18.801,00	39	39	39	39	38,7	38	37,3	36,3	33,3	24,4

Pompa inline **gemellare** con attacchi **flangiati** con motore ventilato **Normalizzato** 3~400 V a velocità fissa in **classe di efficienza IE3**.

Wilo-CronoTwin-DL



4 Poli



Temperatura fluido da **-20°C** a **+140°C**

Campo di applicazioni

-  Applicazioni commerciali
-  Riscaldamento
-  Condizionamento

Wilo-CronoTwin-DL	4 Poli - 3~400 V							PG3		W3								
	Modello	DN	Interasse (mm)	Flangia Cletca	P ₂ (kW)	Peso (kg)	Consegna	Codice	Portata (m³/h)									
								Prevalenza (m)										
								0	60	120	160	200	240	280	320	360	400	
» FLANGIATI PN16																		
DL 150/190-5,5/4	150	700	C	5,5	405	B	2120991	7.714,00	9,6	9,2	8,4	7,6						
DL 150/200-7,5/4	150	700	C	7,5	425	D	2120992	9.105,00	11,6	11,4	10,8	10	9,3					
DL 150/220-11/4	150	700	C	11	476	D	2120993	15.242,00	15,2	15	14,4	13,8	13	12				
DL 150/250-15/4	150	700	D	15	599	D	2120994	15.996,00	18,8	18,6	18	17,3	16,4	15,4	14			
DL 150/260-15/4	150	700	D	15	609	D	2120995	16.013,00	21,8	21,6	21	20,3						
DL 150/260-18,5/4	150	700	D	18,5	670	D	2120996	16.739,00	21,8	21,6	21	20,3	19,5	18,5	17,1			
DL 150/270-18,5/4	150	700	D	18,5	670	D	2120997	16.750,00	23,6	23,5	23,1	22,5	21,6	20,6				
DL 150/270-22/4	150	700	D	22	772	D	2120998	17.554,00	23,6	23,5	23,1	22,5	21,6	20,6	19,3	17,8		
DL 150/305-30/4	150	770	E	30	959	D	2151765	18.840,00	30,4	30,4	30,3	29,8	29	27,6	26	23,6	21,3	
DL 150/325-30/4	150	770	E	30	959	D	2151764	18.865,00	35	34,9	34,7	34,5	34	33				
DL 150/325-37/4	150	770	E	37	1042	D	2151763	24.183,00	35	34,9	34,7	34,5	34	33	32	28	24	
DL 150/335-37/4	150	770	E	37	1042	D	2151762	24.202,00	40,6	40,6	40,6	40	39,3	38				
DL 150/335-45/4	150	770	E	45	1112	D	2151761	24.396,00	40,6	40,6	40,6	40	39,3	38	36,3	34,4	32	29
								0	100	200	300	350	400	450	500	550	650	
DL 200/240-15/4	200	800	D	15	747	D	2121003	16.218,00	15,7	14,8	13,6	12,2	11,5					
DL 200/250-18,5/4	200	800	D	18,5	807	D	2121004	16.764,00	17,7	16,8	15,8	14,4	13,6	12,7				
DL 200/260-22/4	200	800	D	22	909	D	2121005	17.569,00	19	18,8	17,6	16,3	15,5	14,5	13,5			
DL 200/270-30/4	200	800	D	30	1034	D	2121006	21.419,00	23	22,3	21,5	20,6	19,8	18,8	17,4	15,8	13,7	8
DL 200/300-37/4	200	820	E	37	1161	D	2142056	24.246,00	30	29,1	28,5	26	24	21,4	18,6	15,4	11,5	
DL 200/315-37/4	200	820	E	37	1161	D	2142057	24.255,00	34	33,7	32,4	30	28,5	26,4				
DL 200/335-37/4	200	820	E	37	1161	D	2142058	24.645,00	39	38,3	37,2							
DL 200/335-45/4	200	820	E	45	1231	D	2142059	25.166,00	39	38,3	37,2	34,5	32,6	30,6	27,6			
DL 200/345-45/4	200	820	E	45	1231	D	2142060	25.291,00	42	41	39,7	37,7	36,4					
DL 200/345-55/4	200	820	E	55	1745	D	2142061	27.428,00	42	41	39,7	37,7	36,4	33,5	31,8	27,7	23,5	

Riscaldamento, condizionamento e refrigerazione.

Wilo-VeroLine IP-E

Pompe inline singole con convertitore di frequenza (inverter)

Per installazioni in circuiti di **riscaldamento**, **raffrescamento** e **condizionamento** in impianti **commerciali** e **industriali**.



Riscaldamento, condizionamento
e refrigerazione.



In evidenza

Risparmio energetico e riduzione dei costi di esercizio fino al 50% rispetto alle pompe tradizionali.

Efficienza

Efficienza motore: **IE4**
Efficienza Idraulica **MEI \geq 0,4**

Tecnologia

Temperatura: **da -20 a +120 °C**
Pressione nominale: **PN 10**

Configurazione

Attacchi flangiati da DN 32 a DN 80. Motori da 2 o 4 poli 3~400 V ad albero prolungato.

Installazione

Comando semplificato grazie al pulsante verde, display LCD e porta a infrarossi.





Scopri di più!
Utilizza il
QR-Code.

Descrizione

Pompa inline **singola** con attacchi **flangiati** con motore ventilato 3~400 V in **classe di efficienza IE4** e **Inverter** integrato per la regolazione elettronica delle prestazioni.

Campo di applicazioni

-  Applicazioni commerciali
-  Riscaldamento
-  Condizionamento

Wilo-VeroLine IP-E



2 Poli

IE4

Temperatura fluido da **-20°C** a **+120°C**

Particolarità / Vantaggi prodotto

- Porte di comunicazione Bus per Moduli-IF opzionali installabili anche in un secondo tempo.
- Impostazione modo regolazione ΔP -costante e ΔP -variabile direttamente sulla pompa.
- Comando semplificato grazie al pulsante verde, display LCD e porta a infrarossi.

Applicazioni

Impianti di riscaldamento, condizionamento e refrigerazione.

Chiave di lettura

Esempio:	IP-E 40/160-4/2
IP-E	Pompa inline con motore ventilato con convertitore di frequenza
40	Rp/DN
160	Campo prevalenza (m)
4	Potenza motore (kW)
2	Numero poli motore
R1	Senza sensore di pressione

Dati tecnici

Fluidi consentiti

Acqua di riscaldamento e refrigerazione secondo VDI 2035 e UNI 8065.

Miscela di acqua e glicole max 1:1 (max 40 % vol. glicole e temperatura fluido $\leq 40^\circ\text{C}$).

Campo d'impiego

Temperatura fluido	da -20°C a $+120^\circ\text{C}$
Pressione nominale	PN10

Caratteristiche elettriche

Alimentazione rete	3~ 400 V 3~ 380 V
Frequenza	50/60 Hz

Motore

Classe di efficienza	IE4
Grado protezione	IP 55
Classe di isolamento	F

Materiali

Corpo pompa

Ghisa grigia

Girante

Materiale sintetico

Albero

Acciaio inox

Accessori

• Moduli di interfaccia seriale	Pag.	182
• Flange e controflange	Pag.	187
• Mensole di supporto	Pag.	188
• Quadri di regolazione e comando	Pag.	192

Wilo-VeroLine IP-E



2 Poli



Temperatura fluido
da **-20°C** a **+120°C**

IE4

Descrizione

Pompa inline **singola** con attacchi **flangiati** con motore ventilato 3~400 V in **classe di efficienza IE4** e **Inverter** integrato per la regolazione elettronica delle prestazioni.

Campo di applicazioni

-  Applicazioni commerciali
-  Riscaldamento
-  Condizionamento

WILO-VEROLINE IP-E	2 Poli - 3~400 V - Classe di efficienza IE4						>> CON TRASDUTTORE DI PRESSIONE														
							PG3					W3									
Modello	DN	Interasse (mm)	P ₂ (kW)	Peso (kg)	Consegna	Codice	Prezzo €	Portata (m ³ /h)													
								0	4	6	8	10	12	14	16	18	20				
								Prevalenza (m)													
IP-E 32/95-0,55/2	32	260	0,55	24	A	2158810	2.501,00	12	11,5	11,2	10	8,6	6,2	4							
IP-E 32/105-0,75/2	32	260	0,75	25	C	2158811	2.625,00	16	15,5	15	14	12,2	11,8	8,6	6						
IP-E 32/125-1,1/2	32	260	1,1	30	C	2158812	2.652,00	22	21,5	21	20	18	16	14	12	9	6				
IP-E 32/135-1,1/2	32	260	1,1	27,2	A	2158813	3.484,00	25	24,5	24	23	22	20								
IP-E 32/135-1,5/2	32	260	1,5	32	C	2158814	4.031,00	25	24,5	24	23	22	20	18	16	14	10				
								0	5	10	15	20	25	30	35	40	45				
IP-E 40/115-0,55/2	40	250	0,55	21,8	A	2158815	3.306,00	12,2	12,1	10,8	8	4,4									
IP-E 40/120-1,5/2	40	320	1,5	36	A	2158816	4.060,00	18,5	18,5	18,5	18	16,3	14,2	11,4	8,2						
IP-E 40/130-2,2/2	40	320	2,2	35	A	2158817	4.092,00	22,3	22,3	22,3	22	20,7	20	16,2	13						
IP-E 40/150-3/2	40	320	3	38,5	A	2158818	4.233,00	28,4	28,4	28,4	28,2	27,3	26	24	21,1	18					
IP-E 40/160-4/2	40	320	4	45	A	2158819	4.566,00	32	32	32	32	31	30	28	25,4	22	17,8				
								0	10	20	30	35	40	45	50	55	60				
IP-E 50/105-0,75/2	50	280	0,75	25	A	2158820	3.599,00	12	11,6	9,1	4,1										
IP-E 50/130-2,2/2	50	340	2,2	38	A	2158821	4.123,00	18,4	18,3	18	16,4	15,3	13,7	12	9,8	7,9	5,7				
IP-E 50/140-3/2	50	340	3	42	A	2158822	4.302,00	22,3	22,3	22,3	21,3	20,3	18,8	17	15	13					
IP-E 50/150-4/2	50	340	4	47,5	A	2158823	4.603,00	26	25,6	25,4	25	24,8	23,4	22	20	18					
								0	20	40	50	55	60	65	70	75	80				
IP-E 65/115-1,5/2	65	340	1,5	34	A	2158824	4.064,00	14	13,4	10	6,7	5,8									
IP-E 65/110-2,2/2	65	340	2,2	42	B	2158825	4.299,00	14,2	14	12,5	11	9	8	6	5						
IP-E 65/120-3/2	65	340	3	44	A	2158826	4.796,00	18	18	17	15,4	14,4	13,2	12	10,4	9					
IP-E 65/130-4/2	65	340	4	50	A	2158827	4.854,00	20,7	20,7	19,7	18,5	19,3	16,2	15,1	13,6	12	10,5				
								0	20	40	60	70	80	90	100	110	120				
IP-E 80/115-2,2/2	80	360	2,2	37	A	2158828	4.313,00	15,7	14,3	12,5	9,5	7,5	5								
IP-E 80/105-3/2	80	360	3	54	A	2158829	4.921,00	15	14,4	13	11,5	10,2	9	7,4	5,4						
IP-E 80/110-4/2	80	360	4	53,8	A	2158830	5.255,00	19,1	19	17,5	15,5	14,4	13	11,4	9,5	7,3	4,4				

Descrizione

Pompa inline **singola** con attacchi **flangiati** con motore ventilato 3~400 V in **classe di efficienza IE4** e **Inverter** integrato per la regolazione elettronica delle prestazioni.

Wilo-VeroLine IP-E



2 Poli

IE4

Temperatura fluido da **-20°C** a **+120°C**

Campo di applicazioni

- Applicazioni commerciali
- Riscaldamento
- Condizionamento

WILO-VEROLINE IP-E...-R1	2 Poli - 3~400 V - Classe di efficienza IE4						>> SENZA TRASDUTTORE DI PRESSIONE																		
							PG3					W3													
							Portata (m³/h)																		
							0	4	6	8	10	12	14	16	18	20									
							Prevalenza (m)																		
Modello	DN	Interasse (mm)	P ₂ (kW)	Peso (kg)	Consegna	Codice	Prezzo €																		
>> FLANGIATI PN10																									
IP-E 32/95-0,55/2-R1	32	260	0,55	24	B	2158873	2.075,00	12	11,5	11,2	10	8,6	6,2	4											
IP-E 32/105-0,75/2-R1	32	260	0,75	25	B	2158874	2.193,00	16	15,5	15	14	12,2	11,8	8,6	6										
IP-E 32/125-1,1/2-R1	32	260	1,1	30	B	2158875	2.217,00	22	21,5	21	20	18	16	14	12	9	6								
IP-E 32/135-1,1/2-R1	32	260	1,1	27,2	B	2158876	2.924,00	25	24,5	24	23	22	20												
IP-E 32/135-1,5/2-R1	32	260	1,5	32	D	2158877	3.478,00	25	24,5	24	23	22	20	18	16	14	10								
								0	5	10	15	20	25	30	35	40	45								
IP-E 40/115-0,55/2-R1	40	250	0,55	21,8	B	2158878	2.765,00	12,2	12,1	10,8	8	4,4													
IP-E 40/120-1,5/2-R1	40	320	1,5	36	D	2158879	3.574,00	18,5	18,5	18,5	18	16,3	14,2	11,4	8,2										
IP-E 40/130-2,2/2-R1	40	320	2,2	35	D	2158880	3.647,00	22,3	22,3	22,3	22	20,7	20	16,2	13										
IP-E 40/150-3/2-R1	40	320	3	38,5	B	2158881	3.814,00	28,4	28,4	28,4	28,2	27,3	26	24	21,1	18									
IP-E 40/160-4/2-R1	40	320	4	45	D	2158882	4.152,00	32	32	32	32	31	30	28	25,4	22	17,8								
								0	10	20	30	35	40	45	50	55	60								
IP-E 50/105-0,75/2-R1	50	280	0,75	25	B	2158883	3.044,00	12	11,6	9,1	4,1														
IP-E 50/130-2,2/2-R1	50	340	2,2	38	B	2158884	3.675,00	18,4	18,3	18	16,4	15,3	13,7	12	9,8	7,9	5,7								
IP-E 50/140-3/2-R1	50	340	3	42	B	2158885	3.870,00	22,3	22,3	22,3	21,3	20,3	18,8	17	15	13									
IP-E 50/150-4/2-R1	50	340	4	47,5	D	2158886	4.214,00	17,2	17,2	16,8	25,6	25	23,4	22	20	18									
								0	20	40	50	55	60	65	70	75	80								
IP-E 65/115-1,5/2-R1	65	340	1,5	34	D	2158887	3.576,00	14	13,4	10	6,7	5,8													
IP-E 65/110-2,2/2-R1	65	340	2,2	42	D	2158888	3.841,00	14,2	14	12,5	11	9	8	6	5										
IP-E 65/120-3/2-R1	65	340	3	44	B	2158889	4.328,00	18	18	17	15,4	14,4	13,2	12	10,4	9									
IP-E 65/130-4/2-R1	65	340	4	50	B	2158890	4.445,00	20,7	20,7	19,7	18,5	19,3	16,2	15,1	13,6	12	10,5								
								0	20	40	60	70	80	90	100	110	120								
IP-E 80/115-2,2/2-R1	80	360	2,2	37	D	2158891	3.879,00	15,7	14,3	12,5	9,5	7,5	5												
IP-E 80/105-3/2-R1	80	360	3	54	B	2158892	4.445,00	15	14,4	13	11,5	10,2	9	7,4	5,4										
IP-E 80/110-4/2-R1	80	360	4	53,8	D	2158893	4.796,00	19,1	19	17,5	15,5	14,4	13	11,4	9,5	7,3	4,4								

Riscaldamento, condizionamento e refrigerazione.

Wilo-VeroTwin DP-E

Pompe inline gemellari con convertitore di frequenza (inverter)

Per installazioni in circuiti di **riscaldamento**, **raffrescamento** e **condizionamento** in impianti **commerciali** e **industriali**.



In evidenza

Porte di comunicazione Bus per Moduli-IF opzionali installabili anche in un secondo tempo.

Efficienza

Efficienza motore: **IE4**
Efficienza Idraulica **MEI \geq 0,4**

Tecnologia

Temperatura: **da -20 a +120 °C**
Pressione nominale: **PN 10**

Configurazione

Attacchi flangiati da DN 32 a DN 80. Motori da 2 o 4 poli 3~400 V ad albero prolungato.

Installazione

Gamma completa di trasduttore differenziale di pressione.





Scopri di più!
Utilizza il QR-Code.

Descrizione

Pompa inline **gemellare** con attacchi **flangiati** con motore ventilato 3~400 V in **classe di efficienza IE4** e **Inverter** integrato per la regolazione elettronica delle prestazioni.

Campo di applicazioni

-  Applicazioni commerciali
-  Riscaldamento
-  Condizionamento

Wilco-VeroTwin DP-E



2 Poli

IE4

Temperatura fluido da **-20°C** a **+120°C**

Particolarità / Vantaggi prodotto

- Porte di comunicazione Bus per Moduli-IF opzionali installabili anche in un secondo tempo, management pompa doppia integrato.
- Impostazione modo regolazione ΔP -costante e ΔP -variabile direttamente sulla pompa.
- Comando semplificato grazie al pulsante verde, display LCD e porta a infrarossi.

Applicazioni

Impianti di riscaldamento, condizionamento e refrigerazione.

Chiave di lettura

- Esempio: **DP-E 40/160-4/2**
- DP-E** Pompa inline con motore ventilato con convertitore di frequenza
 - 40** Rp/DN
 - 160** Campo prevalenza (m)
 - 4** Potenza motore (kW)
 - 2** Numero poli motore
 - R1** Senza sensore di pressione

Dati tecnici

Fluidi consentiti

Acqua di riscaldamento e refrigerazione secondo VDI 2035 e UNI 8065.

Miscela di acqua e glicole max 1:1 (max 40 % vol. glicole e temperatura fluido $\leq 40^\circ\text{C}$).

Campo d'impiego

Temperatura fluido	da -20°C a $+120^\circ\text{C}$
Pressione nominale	PN10

Caratteristiche elettriche

Alimentazione rete	3~ 400 V 3~ 380 V
Frequenza	50/60 Hz

Motore

Classe di efficienza	IE4
Grado protezione	IP 55
Classe di isolamento	F

Materiali

Corpo pompa

Ghisa grigia EN-GJL -250

Girante

PP. rinforzato con fibra di vetro

Albero

Acciaio inox

Accessori

• Moduli di interfaccia seriale	Pag.	182
• Flange e controflange	Pag.	187
• Mensole di supporto	Pag.	188
• Quadri di regolazione e comando	Pag.	182

Wilo-VeroTwin DP-E



2 Poli



Temperatura fluido
da **-20°C** a **+120°C**

IE4

Descrizione

Pompa inline **gemellare** con attacchi **flangiati** con motore ventilato 3~400 V in **classe di efficienza IE4** e **Inverter** integrato per la regolazione elettronica delle prestazioni.

Campo di applicazioni

-  Applicazioni commerciali
-  Riscaldamento
-  Condizionamento

WILO-VEROLINE DP-E		2 Poli - 3~400 V - Classe di efficienza IE4						» CON TRASDUTTORE DI PRESSIONE		PG3		W3						
» FLANGIATI PN10									Portata (m³/h)									
Modello	DN	Interasse (mm)	Flangia cieca	P ₂ (kW)	Peso (kg)	Consegna	Codice	Prezzo €	0	2	4	6	8	10	12	14	16	18
									Prevalenza (m)									
DP-E 32/95-0,55/2	32	260	F	0,55	42	B	2158936	4.752,00	12	11,8	11,6	11	9,8	8	6	3,5		
DP-E 32/105-0,75/2	32	260	F	0,75	45	B	2158937	4.988,00	16	15,5	15	14	13	12	10	8	5	
DP-E 32/125-1,1/2	32	260	F	1,1	56	B	2158938	5.039,00	22	21,5	21	20	19	17	16	13	10	7
DP-E 32/135-1,1/2	32	260	F	1,1	55	B	2158939	6.620,00	25	24	23	22	21	20				
DP-E 32/135-1,5/2	32	260	F	1,5	61	D	2158940	7.659,00	25	24	23	22	21	20	19	17	14	10
									0	5	10	15	20	25	30	35	40	45
DP-E 40/115-0,55/2	40	250	G	0,55	48	B	2158941	6.281,00	12	11	10	7	3					
DP-E 40/120-1,5/2	40	320	F	1,5	53	C	2158942	7.714,00	18,4	18,4	18,4	17,4	15,4	12,3				
DP-E 40/130-2,2/2	40	320	F	2,2	56	B	2158943	7.775,00	22	22	22	21,4	19,7	17	13,8	10		
DP-E 40/150-3/2	40	320	F	3	77	B	2158944	8.043,00	28	28	28	27,8	26,5	24	21,3	18	13,7	
DP-E 40/160-4/2	40	320	F	4	89	D	2158945	8.675,00	32	32	32	31,5	30,2	28	26	22	18	13,5
									0	10	15	20	25	30	35	40	45	50
DP-E 50/105-0,75/2	50	280	G	0,75	44	B	2158946	6.838,00	11	10	9	7	4,5					
DP-E 50/130-2,2/2	50	340	F	2,2	64	B	2158947	7.834,00	18	18	17,7	17,2	16	14,5	12,8	10	8,4	
DP-E 50/140-3/2	50	340	F	3	79	B	2158948	8.174,00	21,5	21,5	21,4	21	20,5	19	17,4	15,5	12,8	
DP-E 50/150-4/2	50	340	F	4	91	D	2158949	8.746,00	27	26,7	26,3	26	25	24,3	22,7	21	18,5	16,2
									0	20	30	40	45	50	55	60	65	70
DP-E 65/115-1,5/2	65	340	H	1,5	67	C	2158950	7.722,00	14	13	11	8	6	4				
DP-E 65/110-2,2/2	65	340	F	2,2	84	D	2158951	8.168,00	15	14	13	12	11	10				
DP-E 65/120-3/2	65	340	F	3	86	B	2158952	9.112,00	18	17,5	17	16	15	14	13	12	10	8
DP-E 65/130-4/2	65	340	F	4	98	D	2158953	9.223,00	22	21	20	18	18,5	17	16	15	13	12
									0	30	40	50	60	70	80	90	100	110
DP-E 80/115-2,2/2	80	360	H	2,2	84	C	2158954	8.195,00	16	13,5	12,2	10,5	8,8	6,7	4			
DP-E 80/105-3/2	80	360	F	3	99	D	2158955	9.350,00	14,4	13	12,4	11,7	11	9,7	8,3	6,6	4,4	
DP-E 80/110-4/2	80	360	F	4	111	D	2158956	9.985,00	16,3	15,3	15	14,4	13,6	12,7	11,3	9,6	7,7	5,7

Descrizione

Pompa inline **gemellare** con attacchi **flangiati** con motore ventilato 3~400 V in **classe di efficienza IE4** e **Inverter** integrato per la regolazione elettronica delle prestazioni.

Wilco-VeroTwin DP-E



2 Poli

IE4

Temperatura fluido da **-20°C** a **+120°C**

Campo di applicazioni

- Applicazioni commerciali
- Riscaldamento
- Condizionamento

WILCO-VEROLINE DP-E-R1	2 Poli - 3~400 V - Classe di efficienza IE4							>> SENZA TRASDUTTORE DI PRESSIONE					PG3	W3				
>> FLANGIATI PN10								Portata (m³/h)										
Modello	DN	Interasse (mm)	Flangia cieca	P ₂ (kW)	Peso (kg)	Consegna	Codice	Prezzo €	0	2	4	6	8	10	12	14	16	18
									Prevalenza (m)									
DP-E 32/95-0,55/2-R1	32	260	F	0,55	42	B	2158999	3.943,00	12	11,8	11,6	11	9,8	8	6	3,5		
DP-E 32/105-0,75/2-R1	32	260	F	0,75	45	B	2159000	4.167,00	16	15,5	15	14	13	12	10	8	5	
DP-E 32/125-1,1/2-R1	32	260	F	1,1	56	B	2159001	4.212,00	22	21,5	21	20	19	17	16	13	10	7
DP-E 32/135-1,1/2-R1	32	260	F	1,1	55	B	2159002	5.556,00	25	24	23	22	21	20				
DP-E 32/135-1,5/2-R1	32	260	F	1,5	61	D	2159003	6.608,00	25	24	23	22	21	20	19	17	14	10
									0	5	10	15	20	25	30	35	40	45
DP-E 40/115-0,55/2-R1	40	250	G	0,55	48	B	2159004	5.254,00	12	11	10	7	3					
DP-E 40/120-1,5/2-R1	40	320	F	1,5	53	D	2159005	6.791,00	18,4	18,4	18,4	17,4	15,4	12,3				
DP-E 40/130-2,2/2-R1	40	320	F	2,2	58	D	2159006	6.929,00	22	22	22	21,4	19,7	17	13,8	10		
DP-E 40/150-3/2-R1	40	320	F	3	77	D	2159007	7.247,00	28	28	28	27,8	26,5	24	21,3	18	13,7	
DP-E 40/160-4/2-R1	40	320	F	4	89	D	2159008	7.889,00	32	32	32	31,5	30,2	28	26	22	18	13,5
									0	10	15	20	25	30	35	40	45	50
DP-E 50/105-0,75/2-R1	50	280	G	0,75	44	B	2159009	5.784,00	11	10	9	7	4,5					
DP-E 50/130-2,2/2-R1	50	340	F	2,2	64	D	2159010	6.983,00	18	18	17,7	17,2	16	14,5	12,8	10	8,4	
DP-E 50/140-3/2-R1	50	340	F	3	79	D	2159011	7.353,00	21,5	21,5	21,4	21	20,5	19	17,4	15,5	12,8	
DP-E 50/150-4/2-R1	50	340	F	4	91	D	2159012	8.007,00	27	26,7	26,3	26	25	24,3	22,7	21	18,5	16,2
									0	20	30	40	45	50	55	60	65	70
DP-E 65/115-1,5/2-R1	65	340	H	1,5	67	D	2159013	6.794,00	14	13	11	8	6	4				
DP-E 65/110-2,2/2-R1	65	340	F	2,2	84	D	2159014	7.298,00	15	14	13	12	11	10				
DP-E 65/120-3/2-R1	65	340	F	3	86	B	2159015	8.223,00	18	17,5	17	16	15	14	13	12	10	8
DP-E 65/130-4/2-R1	65	340	F	4	98	B	2159016	8.446,00	22	21	20	18	18,5	17	16	15	13	12
									0	30	40	50	60	70	80	90	100	110
DP-E 80/115-2,2/2-R1	80	360	H	2,2	99	D	2159017	7.370,00	16	13,5	12,2	10,5	8,8	6,7	4			
DP-E 80/105-3/2-R1	80	360	F	3	111	D	2159018	8.446,00	14,4	13	12,4	11,7	11	9,7	8,3	6,6	4,4	
DP-E 80/110-4/2-R1	80	360	F	4	84	D	2159019	9.112,00	16,3	15,3	15	14,4	13,6	12,4	11,3	9,6	7,7	5,7

Riscaldamento, condizionamento e refrigerazione.

Wilo-CronoLine IL-E

Pompe inline singole con convertitore di frequenza (inverter)

Per installazioni in circuiti di **riscaldamento**, **raffrescamento** e **condizionamento** in impianti **commerciali** e **industriali**.



Riscaldamento, condizionamento
e refrigerazione.



In evidenza

Display LCD per la visualizzazione dei parametri di funzionamento della pompa.



Efficienza

Efficienza motore: **IE4**
Efficienza Idraulica **MEI \geq 0,4**



Tecnologia

Temperatura: **da -20 a +140 °C**
Pressione nominale: **PN 16**



Configurazione

Attacchi flangiati da DN40 a DN200. Motori da 2 o 4 poli 3~400 V con giunto rigido di accoppiamento.



Installazione

Gamma completa di trasduttore differenziale di pressione.





Scopri di più!
Utilizza il
QR-Code.

Descrizione

Pompa inline **singola** con attacchi **flangiati** con motore ventilato 3~400 V in **classe di efficienza IE4** e **Inverter** integrato per la regolazione elettronica delle prestazioni.

Campo di applicazioni

-  Applicazioni commerciali
-  Riscaldamento
-  Condizionamento

Wilo-CronoLine IL-E



2-4 Poli

IE4

Temperatura fluido da **-20°C** a **+140°C**

Particolarità / Vantaggi prodotto

- Impostazione modo regolazione $\Delta p-c$ per differenza di pressione costante e $\Delta p-v$ per differenza di pressione variabile direttamente sulla pompa.
- Pilotaggio da remoto attraverso segnale (0-10 V/0-20 mA; 2-10 V/4-20 mA).
- Porte di comunicazione Bus per Moduli-IF opzionali (Modbus, BACnet, LON, CAN).

Applicazioni

Impianti di riscaldamento, condizionamento e refrigerazione.

Chiave di lettura

- Esempio: **IL-E 100/200-5.5/4-R1**
- IL-E** Pompa inline con motore ventilato con convertitore di frequenza
 - 100** Rp/DN
 - 200** Campo prevalenza (m)
 - 5.5** Potenza motore (kW)
 - 4** Numero poli motore
 - R1** Senza sensore di pressione

Dati tecnici

Fluidi consentiti

Acqua di riscaldamento e refrigerazione secondo VDI 2035 e UNI 8065.

Miscela di acqua e glicole max 1:1 (max 40 % vol. glicole e temperatura fluido $\leq 40^\circ\text{C}$).

Campo d'impiego

Temperatura fluido	da -20°C a $+140^\circ\text{C}$
Pressione nominale	PN16

Caratteristiche elettriche

Alimentazione rete	3~ 400 V 3~ 380 V
Frequenza	50/60 Hz

Motore

Classe di efficienza	IE4
Grado protezione	IP 55
Classe di isolamento	F

Riscaldamento, condizionamento e refrigerazione.

Materiali

Corpo pompa

Ghisa grigia

Girante

Ghisa grigia

Albero

Acciaio inox

Accessori

• Moduli di interfaccia seriale	Pag.	182
• Flange e controflange	Pag.	187
• Mensole di supporto	Pag.	189
• Quadri di regolazione e comando	Pag.	192

Wilo-CronoLine IL-E



2 Poli



Temperatura fluido
da **-20°C** a **+140°C**

IE4

Descrizione

Pompa inline **singola** con attacchi **flangiati** con motore ventilato 3~400 V in **classe di efficienza IE4** e **Inverter** integrato per la regolazione elettronica delle prestazioni.

Campo di applicazioni

-  Applicazioni commerciali
-  Riscaldamento
-  Condizionamento

Wilo-CronoLine IL-E	2 Poli - 3~400 V - Classe di efficienza IE4						>> CON TRASDUTTORE DI PRESSIONE										PG3	W3
								Portata (m³/h)										
Modello	DN	Interasse (mm)	P ₂ (kW)	Peso (kg)	Consegna	Codice	Prezzo €	0	5	10	15	20	25	30	35	40	45	
								Prevalenza (m)										
IL-E 40/170-5,5/2	40	340	5,5	89	D	2159314	6.540,00	41,3	41,3	41,2	41,1	41	40	39	37	34	30	
IL-E 40/200-7,5/2	40	440	7,5	108	D	2159315	7.126,00	53,3	53,3	53,2	53,1	53	51,7	49	46	41	36	
IL-E 40/220-11/2	40	440	11	172	D	2153668	10.502,00	64,3	64,1	64	63,2	62,6	61	60	57	54	51	
								0	20	30	40	45	50	55	60	65	70	
IL-E 50/160-5,5/2	50	340	5,5	85	D	2159316	6.578,00	32	32	31	28	27	24,7	22,7	19,8			
IL-E 50/170-7,5/2	50	340	7,5	101	D	2159317	7.223,00	40	39,4	38,6	36,7	35,4	33,8	31,6	29,4	27	24	
IL-E 50/180-7,5/2	50	440	7,5	112	D	2159318	7.298,00	44,5	44,5	44,2	41	39						
IL-E 50/210-11/2	50	440	11	175	D	2153669	10.517,00	55	55	54	53	52	50	48				
IL-E 50/220-15/2	50	440	15	183	D	2153670	10.860,00	64	64	64	62,6	62	60	58,4	56,3	53,8	51,7	
								0	20	30	40	50	60	70	80	90	100	
IL-E 65/150-5,5/2	65	430	5,5	97	D	2159319	7.046,00	25	25	25	24	23	21	19	17			
IL-E 65/160-7,5/2	65	430	7,5	105	D	2159320	7.334,00	32,7	32,7	32,7	32,5	31,5	30	28	25,5	23		
IL-E 65/170-11/2	65	430	11	162	D	2153671	10.817,00	40,5	40,5	40,4	40	39	38	36,5	35	33		
IL-E 65/200-15/2	65	475	15	189	D	2153672	11.062,00	52,2	52,2	52,1	52,1	52	50	48	45,5			
IL-E 65/210-18,5/2	65	475	18,5	198	D	2153673	11.662,00	61	61	61	61	60	59	57	54	50		
IL-E 65/220-22/2	65	475	22	214	D	2153674	12.741,00	68,1	68,1	68,1	68,1	68	66,9	64	61,5	58	54	
								0	20	40	80	100	110	120	130	140	150	
IL-E 80/130-5,5/2	80	400	5,5	100	D	2159321	7.064,00	18	18	18	17,3	15	14	12,6				
IL-E 80/140-7,5/2	80	400	7,5	106	D	2159322	7.464,00	22,2	22,1	22	21	19,3	18	16,5	15,2			
IL-E 80/150-7,5/2	80	440	7,5	112	D	2159323	7.501,00	26	26	25,8	24	21,3	19					
IL-E 80/160-11/2	80	440	11	169	D	2153675	11.079,00	32	32	32	30	28	27	25,6	24			
IL-E 80/170-15/2	80	440	15	176	D	2153676	11.334,00	42	21	21	40	38,6	37,5	36	34,6	32,6		
IL-E 80/190-18,5/2	80	500	18,5	203	D	2153677	11.796,00	49	48,5	48	46	44	43	41	39	36,7	34	
IL-E 80/200-22/2	80	500	22	220	D	2153678	12.797,00	54	54	54	52,4	50,6	49	47,1	45,3	43	40	
								0	50	100	140	180	200	220	240	260	280	
IL-E 100/145-11/2	100	500	11	182	D	2153679	11.090,00	21,5	21,5	20,3	18,3	15,8	14	12,2	10,2			
IL-E 100/150-15/2	100	500	15	189	D	2153680	11.632,00	27	26,6	25	23,4	21	19,3	17,7	16	13,3		
IL-E 100/160-18,5/2	100	500	18,5	197	D	2153681	12.272,00	30	29	28	27	25	23	21	19	16,8	14,3	
IL-E 100/165-22/2	100	500	22	214	D	2153682	13.206,00	34	34	33,7	32,8	31	30	28	26,2	24,2		

Descrizione

Pompa inline **singola** con attacchi **flangiati** con motore ventilato 3~400 V in **classe di efficienza IE4** e **Inverter** integrato per la regolazione elettronica delle prestazioni.

Wilo-CronoLine IL-E



2 Poli

IE4

Temperatura fluido da **-20°C** a **+140°C**

Campo di applicazioni

- Applicazioni commerciali
- Riscaldamento
- Condizionamento

WILO-CRONOLINE IL-E-R1	2 Poli - 3~400 V - Classe di efficienza IE4						>> SENZA TRASDUTTORE DI PRESSIONE										PG3	W3
Modello	DN	Interasse (mm)	P ₂ (kW)	Peso (kg)	Consegna	Codice	Prezzo €	Portata (m ³ /h)										
								0	5	10	15	20	25	30	35	40	45	
								Prevalenza (m)										
IL-E 40/170-5,5/2-R1	40	340	5,5	89	D	2159362	5.972,00	41,3	41,3	41,2	41,1	41	40	39	37	34	30	
IL-E 40/200-7,5/2-R1	40	440	7,5	108	D	2159363	6.571,00	53,3	53,3	53,2	53,1	53	51,7	49	46	41	36	
IL-E 40/220-11/2-R1	40	440	11	172	D	2153737	9.900,00	64,3	64,1	64	63,2	62,6	61	60	57	54	51	
								0	20	30	40	45	50	55	60	65	70	
IL-E 50/160-5,5/2-R1	50	340	5,5	85	D	2159364	6.036,00	32	32	31	28	27	24,7	22,7	19,8			
IL-E 50/170-7,5/2-R1	50	340	7,5	101	D	2159365	6.690,00	40	39,4	38,6	36,7	35,4	33,8	31,6	29,4	37	24	
IL-E 50/180-7,5/2-R1	50	440	7,5	112	D	2159366	6.755,00	44,5	44,5	44,2	41	39						
IL-E 50/210-11/2-R1	50	440	11	175	D	2153738	9.923,00	55	55	54	53	52	50	48				
IL-E 50/220-15/2-R1	50	440	15	183	D	2153739	10.328,00	64	64	64	62,6	62	60	58,4	56,3	53,8	51,7	
								0	20	30	40	50	60	70	80	90	100	
IL-E 65/150-5,5/2-R1	65	430	5,5	97	D	2159367	6.465,00	25	25	25	24	23	21	19	17			
IL-E 65/160-7,5/2-R1	65	430	7,5	105	D	2159368	6.792,00	32,7	32,7	32,7	32,5	31,5	30	28	25,5	23		
IL-E 65/170-11/2-R1	65	430	11	162	D	2153740	10.214,00	40,5	40,5	40,4	40	39	38	36,5	35	33		
IL-E 65/200-15/2-R1	65	475	15	189	D	2153741	10.542,00	52,2	52,2	52,1	52,1	52	50	48	45,5			
IL-E 65/210-18,5/2-R1	65	475	18,5	198	D	2153742	11.176,00	61	61	61	61	60	59	57	54	50		
IL-E 65/220-22/2-R1	65	475	22	214	D	2153743	12.275,00	68,1	68,1	68,1	68,1	68	66,9	64	61,5	58	54	
								0	20	40	80	100	110	120	130	140	150	
IL-E 80/130-5,5/2-R1	80	400	5,5	100	D	2159369	6.512,00	18	18	18	17,3	15	14	12,6				
IL-E 80/140-7,5/2-R1	80	400	7,5	106	D	2159370	6.935,00	22,2	22,1	22	21	19,3	18	16,5	15,2			
IL-E 80/150-7,5/2-R1	80	440	7,5	112	D	2159371	6.972,00	26	26	25,8	24	21,3	19					
IL-E 80/160-11/2-R1	80	440	11	169	D	2153744	10.469,00	32	32	32	30	28	27	25,6	24			
IL-E 80/170-15/2-R1	80	440	15	176	D	2153745	10.785,00	42	21	21	40	38,6	37,5	36	34,6	32,6		
IL-E 80/190-18,5/2-R1	80	500	18,5	203	D	2153746	11.318,00	49	48,5	48	46	44	43	41	39	36,7	34	
IL-E 80/200-22/2-R1	80	500	22	220	D	2153747	12.342,00	54	54	54	52,4	50,6	49	47,1	45,3	43	40	
								0	50	100	140	180	200	220	240	260	280	
IL-E 100/145-11/2-R1	100	500	11	182	D	2153748	10.477,00	21,5	21,5	20,3	18,3	15,8	14	12,2	10,2			
IL-E 100/150-15/2-R1	100	500	15	189	D	2153749	11.064,00	27	26,6	25	23,4	21	19,3	17,7	16	13,3		
IL-E 100/160-18,5/2-R1	100	500	18,5	197	D	2153750	11.764,00	30	29	28	27	25	23	21	19	16,8	14,3	
IL-E 100/165-22/2-R1	100	500	22	214	D	2153751	12.732,00	34	34	33,7	32,8	31	30	28	26,2	24,2		

Riscaldamento, condizionamento e refrigerazione.

Wilo-CronoLine IL-E



4 Poli



Temperatura fluido
da **-20°C** a **+140°C**

IE4

Descrizione

Pompa inline **singola** con attacchi **flangiati** con motore ventilato 3~400 V in **classe di efficienza IE4** e **Inverter** integrato per la regolazione elettronica delle prestazioni.

Campo di applicazioni

-  Applicazioni commerciali
-  Riscaldamento
-  Condizionamento

WILO-CRONOLINE IL-E	4 Poli - 3~400 V - Classe di efficienza IE4						>> CON TRASDUTTORE DI PRESSIONE										PG3	W3		
Modello	DN	Interasse (mm)	P ₂ (kW)	Peso (kg)	Consegna	Codice	Prezzo €	Portata (m ³ /h)												
								0	20	40	60	80	100	150	160	170	180			
								Prevalenza (m)												
>> FLANGIATI PN16																				
IL-E 100/220-5,5/4	100	550	5,5	139	D	2159324	7.374,00	14,6	14,6	14,6	14,4	14,2	13,6	10						
IL-E 100/250-7,5/4	100	550	7,5	158	D	2159325	7.999,00	18,5	18,5	18,5	18,5	17,8	16,3	9,3	7,4	5,4				
IL-E 100/270-11/4	100	550	11	220	D	2153683	10.921,00	24,6	24,6	24,6	24,6	23,8	22,5	16	14	12,2	10			
								0	40	60	80	100	150	160	170	180	190			
IL-E 125/210-5,5/4	125	620	5,5	153	D	2159326	7.710,00	12	11,9	11,7	11,5	11,4	10	9,6						
IL-E 125/220-7,5/4	125	620	7,5	162	D	2159327	8.034,00	14,8	14,8	14,8	14,6	14,4	13,2	13	12,3	11,8	11,2			
								0	100	150	200	230	260	290	320	350	380			
IL-E 150/190-5,5/4	150	700	5,5	185	D	2159328	7.955,00	9,6	8,2	7,6	7	6,4								
IL-E 150/200-7,5/4	150	700	7,5	192	D	2159329	8.808,00	11,5	10,5	10	9,4	8,7	7,7							
IL-E 150/220-11/4	150	700	11	253	D	2153684	11.931,00	15,5	14,7	14,5	14	13,2	12,4	11,3						
IL-E 150/250-15/4	150	700	15	323	D	2153685	13.441,00	19	18,2	17,7	16,7	16	15	14	12,3	10,6	8,6			
IL-E 150/260-18,5/4	150	700	18,5	344	D	2153686	14.457,00	21,5	21	20,3	19,5	19	18	17	15,6	14	12,2			
IL-E 150/270-22/4	150	700	22	358	D	2153687	15.096,00	24	23,5	23	22,2	21,7	20,7	19,8	18,2	16,5	14			
								0	100	200	300	350	400	450	500	550	600			
IL-E 200/240-15/4	200	800	15	384	D	2153688	14.379,00	16	15	14	12,3	11,3	10	8,5	6,6	4,5				
IL-E 200/250-18,5/4	200	800	18,5	406	D	2153689	15.122,00	18	17	16	14,6	13,5	12,6	10,6	10,6	8,9	6,7			
IL-E 200/260-22/4	200	800	22	420	D	2153690	15.934,00	20	19	18	17	16	15	13,4	11,6	9,3	6,6			

Descrizione

Pompa inline **singola** con attacchi **flangiati** con motore ventilato 3~400 V in **classe di efficienza IE4** e **Inverter** integrato per la regolazione elettronica delle prestazioni.

Wilo-CronoLine IL-E



4 Poli

IE4

Temperatura fluido da **-20°C** a **+140°C**

Campo di applicazioni

- Applicazioni commerciali
- Riscaldamento
- Condizionamento

WILO-CRONOLINE IL-E-R1	4 Poli - 3~400 V - Classe di efficienza IE4						>> SENZA TRASDUTTORE DI PRESSIONE					PG3	W3							
Modello	DN	Interasse (mm)	P ₂ (kW)	Peso (kg)	Consegna	Codice	Prezzo €	Portata (m ³ /h)												
								0	20	40	60	80	100	150	160	170	180			
								Prevalenza (m)												
IL-E 100/220-5,5/4-R1	100	550	5,5	139	D	2159372	6.842,00	14,6	14,6	14,6	14,4	14,2	13,6	10						
IL-E 100/250-7,5/4-R1	100	550	7,5	158	D	2159373	7.489,00	18,5	18,5	18,5	18,5	17,8	16,3	9,3	7,4	5,4				
IL-E 100/270-11/4-R1	100	550	11	220	D	2153752	10.383,00	24,6	24,6	24,6	24,6	23,8	22,5	16	14	12,2	10			
								0	40	60	80	100	150	160	170	180	190			
IL-E 125/210-5,5/4-R1	125	620	5,5	153	D	2159374	7.200,00	12	11,9	11,7	11,5	11,4	10	9,6						
IL-E 125/220-7,5/4-R1	125	620	7,5	162	D	2159375	7.570,00	14,8	14,8	14,8	14,6	14,4	13,2	13	12,3	11,8	11,2			
								0	100	150	200	230	260	290	320	350	380			
IL-E 150/190-5,5/4-R1	150	700	5,5	185	D	2159376	7.463,00	9,6	8,2	7,6	7	6,4								
IL-E 150/200-7,5/4-R1	150	700	7,5	192	D	2159377	8.324,00	11,5	10,5	10	9,4	8,7	7,7							
IL-E 150/220-11/4-R1	150	700	11	253	D	2153753	11.405,00	15,5	14,7	14,5	14	13,2	12,4	11,3						
IL-E 150/250-15/4-R1	150	700	15	323	D	2153754	12.908,00	19	18,2	17,7	16,7	16	15	14	12,3	10,6	8,6			
IL-E 150/260-18,5/4-R1	150	700	18,5	344	D	2153755	13.941,00	21,5	21	20,3	19,5	19	18	17	15,6	14	12,2			
IL-E 150/270-22/4-R1	150	700	22	358	D	2153756	14.621,00	24	23,5	23	22,2	21,7	20,7	19,8	18,2	16,5	14			
								0	100	200	300	350	400	450	500	550	600			
IL-E 200/240-15/4-R1	200	800	15	384	D	2153757	13.859,00	16	15	14	12,3	11,3	10	8,5	6,6	4,5				
IL-E 200/250-18,5/4-R1	200	800	18,5	406	D	2153758	14.635,00	18	17	16	14,6	13,5	12,6	10,6	10,6	8,9	6,7			
IL-E 200/260-22/4-R1	200	800	22	420	D	2153759	15.471,00	20	19	18	17	16	15	13,4	11,6	9,3	6,6			

Riscaldamento, condizionamento e refrigerazione.

Wilo-CronoTwin-DL-E

Pompe inline singole con convertitore di frequenza (inverter)

Per installazioni in circuiti di **riscaldamento**, **raffrescamento** e **condizionamento** in impianti **commerciali** e **industriali**.



In evidenza

Gamma completa di trasduttore differenziale di pressione.

Efficienza

Efficienza motore: **IE4**
Efficienza Idraulica **MEI \geq 0,4**

Tecnologia

Temperatura: **da -20 a +140 °C**
Pressione nominale: **PN 16**

Configurazione

Attacchi flangiati da DN40 a DN200. Motori da 2 o 4 poli 3~400 V con giunto rigido di accoppiamento.

Installazione

Valvola a clapet di non ritorno su tutte le pompe in esecuzione gemellare.





Scopri di più!
Utilizza il QR-Code.

Descrizione

Pompa inline **gemellare** con attacchi **flangiati** con motore ventilato 3~400 V in **classe di efficienza IE4** e **Inverter** integrato per la regolazione elettronica delle prestazioni.

Campo di applicazioni

-  Applicazioni commerciali
-  Riscaldamento
-  Condizionamento

Wilo-CronoTwin-DL-E



2-4 Poli

IE4

Temperatura fluido da **-20°C** a **+140°C**

Particolarità / Vantaggi prodotto

- Impostazione modo regolazione Δp -c per differenza di pressione costante e Δp -v per differenza di pressione variabile direttamente sulla pompa.
- Pilotaggio da remoto attraverso segnale (0-10 V/0-20 mA; 2-10 V/4-20 mA).
- Porte di comunicazione Bus per Moduli-IF opzionali (Modbus, BACnet, LON, CAN).

Applicazioni

Impianti di riscaldamento, condizionamento e refrigerazione.

Chiave di lettura

Esempio:	DL-E 100/200-5.5/4-R1
DL-E	Pompa inline con motore ventilato con convertitore di frequenza
100	Rp/DN
200	Campo prevalenza (m)
5.5	Potenza motore (kW)
4	Numero poli motore
R1	Senza sensore di pressione

Materiali

Corpo pompa

Ghisa grigia

Girante

Ghisa grigia

Albero

Acciaio inox

Dati tecnici

Fluidi consentiti

Acqua di riscaldamento e refrigerazione secondo VDI 2035 e UNI 8065.

Miscela di acqua e glicole max 1:1 (max 40 % vol. glicole e temperatura fluido ≤ 40 °C).

Campo d'impiego

Temperatura fluido	da -20 °C a +140 °C
Pressione nominale	PN16

Caratteristiche elettriche

Alimentazione rete	3~ 400 V 3~ 380 V
Frequenza	50/60 Hz

Motore

Classe di efficienza	IE4
Grado protezione	IP 55
Classe di isolamento	F

Accessori

• Moduli di interfaccia seriale	Pag.	182
• Flange e controflange	Pag.	187
• Mensole di supporto	Pag.	188
• Quadri di regolazione e comando	Pag.	192

Wilo-CronoTwin-DL-E



2 Poli



Temperatura fluido
da **-20°C** a **+140°C**

IE4

Descrizione

Pompa inline **gemellare** con attacchi **flangiati** con motore ventilato 3~400 V in **classe di efficienza IE4** e **Inverter** integrato per la regolazione elettronica delle prestazioni.

Campo di applicazioni

-  Applicazioni commerciali
-  Riscaldamento
-  Condizionamento

Wilo-CronoTwin-DL-E		2 Poli - 3~400 V - Classe di efficienza IE4						>> CON TRASDUTTORE DI PRESSIONE										
								PG3					W3					
>> FLANGIATI PN16								Portata (m ³ /h)										
Modello	DN	Interasse (mm)	Flangia cieca	P ₂ (kW)	Peso (kg)	Consegna	Codice	Prezzo €	0	3	5	10	15	20	25	30	35	40
									Prevalenza (m)									
DL-E 40/170-5,5/2	40	340	B	5,5	180	D	2159410	12.425,00	42	41,8	41,7	41,5	41	40,5	40	38	35	30
DL-E 40/200-7,5/2	40	440	C	7,5	211	D	2159411	13.537,00	54	53,5	53	52,5	52	51	50	45	40	
DL-E 40/220-11/2	40	440	C	11	337	D	2153806	19.953,00	65	65	65	64	63	62	61	60	57	55
									0	20	30	40	45	50	55	60	65	70
DL-E 50/160-5,5/2	50	340	B	5,5	85	D	2159412	12.497,00	32	32	31	28	26,3	23	20,7			
DL-E 50/170-7,5/2	50	340	B	7,5	192	D	2159413	13.723,00	38	38	37	35	31,6	31	28,6	26	24	
DL-E 50/180-7,5/2	50	440	C	7,5	189	D	2159414	13.865,00	45	44,6	44							
DL-E 50/210-11/2	50	440	C	11	342	D	2153807	19.981,00	58	54,7	53,7	51,3	49,2	47,4	44,5			
DL-E 50/220-15/2	50	440	C	15	357	D	2153808	20.635,00	52,7	52,7	52,7	50	48	45,7	42,7	39		
									0	20	30	40	50	60	70	80	90	100
DL-E 65/150-5,5/2	65	430	B	5,5	202	D	2159415	13.386,00	25	24,5	34,5	24	22,5	20	18			
DL-E 65/160-7,5/2	65	430	B	7,5	210	D	2159416	13.934,00	30	30	30	32,5	32	30	27,4			
DL-E 65/170-11/2	65	430	B	11	326	D	2153809	20.550,00	40	39,3	38,8	38	37,3	36	34	31	28,2	
DL-E 65/200-15/2	65	475	C	15	369	D	2153810	21.016,00	52,4	52,4	52,4	51,7	50	48,5	45	41	36	
DL-E 65/210-18,5/2	65	475	C	18,5	198	D	2153811	22.156,00	61,6	61,6	61,6	61,6	61	58,7	56	52	47,2	
DL-E 65/220-22/2	65	475	C	22	214	D	2153812	24.207,00	69	69	69	69	68	66	64	60	55	50
									0	20	40	80	90	100	110	120	130	140
DL-E 80/130-5,5/2	80	400	A	5,5	197	D	2159417	13.422,00	19	18,5	18,4	16	13,7					
DL-E 80/140-7,5/2	80	400	A	7,5	205	D	2159418	14.180,00	22	21,5	21,2	19,7	19	17,5	16			
DL-E 80/150-7,5/2	80	400	B	7,5	112	D	2159419	14.250,00	30	35,9	35,8	23						
DL-E 80/160-11/2	80	440	B	11	169	D	2153813	21.050,00	32,3	32,2	32	29	28	27	25,5	23,4	21,3	
DL-E 80/170-15/2	80	440	B	15	349	D	2153814	21.534,00	42	41,7	41,3	39	38	36,8	35	33	31	
DL-E 80/190-18,5/2	80	500	C	18,5	203	D	2153815	22.411,00	49	48,5	48	47	45,5	44	41	39	36	
DL-E 80/200-22/2	80	500	C	22	220	D	2153816	24.314,00	55	54,5	54	51	49,7	48	46,5	44,2	41,3	38,6
									0	50	100	140	180	200	220	240	260	280
DL-E 100/145-11/2	100	500	B	11	378	D	2153817	21.070,00	22,4	22,3	20,4	18	14,7	12,8				
DL-E 100/150-15/2	100	500	B	15	445	D	2153818	22.099,00	27	26,2	24,7	22,4	19,2	17,2	14,8	12,4	9,5	
DL-E 100/160-18,5/2	100	500	B	18,5	409	D	2153819	23.316,00	29	28,6	27	24,7	21	19	16,7	14	11,2	
DL-E 100/165-22/2	100	500	B	22	442	D	2153820	25.091,00	34	33,7	32,5	31	27,5	25,5	23	20	17,5	14,3

Descrizione

Pompa inline **gemellare** con attacchi **flangiati** con motore ventilato 3~400 V in **classe di efficienza IE4** e **Inverter** integrato per la regolazione elettronica delle prestazioni.

Wilco-CronoTwin-DL-E



2 Poli

IE4

Temperatura fluido da **-20°C** a **+140°C**

Campo di applicazioni

-  Applicazioni commerciali
-  Riscaldamento
-  Condizionamento

WLO-CRONOTWIN-DL-E-R1	2 Poli - 3~400 V - Classe di efficienza IE4							>> SENZA TRASDUTTORE DI PRESSIONE										PG3	W3									
>> FLANGIATI PN16								Portata (m³/h)										Prevalenza (m)										
Modello	DN	Interasse (mm)	Flangia cieca	P ₂ (kW)	Peso (kg)	Consegna	Codice	Prezzo €	0	3	5	10	15	20	25	30	35	40	0	20	30	40	45	50	55	60	65	70
DL-E 40/170-5,5/2-R1	40	340	B	5,5	180	D	2159458	11.346,00	42	41,8	41,7	41,5	41	40,5	40	38	35	30										
DL-E 40/200-7,5/2-R1	40	440	C	7,5	211	D	2159459	12.486,00	54	53,5	53	52,5	52	51	50	45	40											
DL-E 40/220-11/2-R1	40	440	C	11	337	D	2153875	18.809,00	65	65	65	64	63	62	61	60	57	55										
									0	20	30	40	45	50	55	60	65	70										
DL-E 50/160-5,5/2-R1	50	340	B	5,5	85	D	2159460	11.468,00	32	32	31	28	26,3	23	20,7													
DL-E 50/170-7,5/2-R1	50	340	B	7,5	192	D	2159461	12.710,00	38	38	37	35	31,6	31	28,6	26	24											
DL-E 50/180-7,5/2-R1	50	440	C	7,5	189	D	2159462	12.835,00	45	44,6	44																	
DL-E 50/210-11/2-R1	50	440	C	11	342	D	2153876	18.852,00	58	54,7	53,7	51,3	49,2	47,4	44,5													
DL-E 50/220-15/2-R1	50	440	C	15	357	D	2153877	19.623,00	52,7	52,7	52,7	50	48	45,7	42,7	39												
									0	20	30	40	50	60	70	80	90	100										
DL-E 65/150-5,5/2-R1	65	430	B	5,5	202	D	2159463	12.282,00	25	24,5	24,5	24	22,5	20	18													
DL-E 65/160-7,5/2-R1	65	430	B	7,5	210	D	2159464	12.904,00	30	30	30	32,5	32	30	27,4													
DL-E 65/170-11/2-R1	65	430	B	11	326	D	2153878	19.405,00	40	39,3	38,8	38	37,3	36	34	31	28,2											
DL-E 65/200-15/2-R1	65	475	C	15	369	D	2153879	20.028,00	52,4	52,4	52,4	51,7	50	48,5	45	41	36											
DL-E 65/210-18,5/2-R1	65	475	C	18,5	198	D	2153880	21.233,00	61,6	61,6	61,6	61,6	61	58,7	56	52	47,2											
DL-E 65/220-22/2-R1	65	475	C	22	214	D	2153881	23.321,00	69	69	69	69	68	66	64	60	55	50										
									0	20	40	80	90	100	110	120	130	140										
DL-E 80/130-5,5/2-R1	80	400	A	5,5	197	D	2159465	12.371,00	19	18,5	18,4	16	13,7															
DL-E 80/140-7,5/2-R1	80	400	A	7,5	205	D	2159466	13.177,00	22	21,5	21,2	19,7	19	17,5	16													
DL-E 80/150-7,5/2-R1	80	400	B	7,5	112	D	2159467	13.246,00	30	35,9	35,8	23																
DL-E 80/160-11/2-R1	80	440	B	11	169	D	2153882	19.889,00	32,3	32,2	32	29	28	27	25,5	23,4	21,3											
DL-E 80/170-15/2-R1	80	440	B	15	349	D	2153883	20.492,00	42	41,7	41,3	39	38	36,8	35	33	31											
DL-E 80/190-18,5/2-R1	80	500	C	18,5	203	D	2153884	21.504,00	49	48,5	48	47	45,5	44	41	39	36											
DL-E 80/200-22/2-R1	80	500	C	22	220	D	2153885	23.449,00	55	54,5	54	51	49,7	48	46,5	44,2	41,3	38,6										
									0	50	100	140	180	200	220	240	260	280										
DL-E 100/145-11/2-R1	100	500	B	11	378	D	2153886	19.906,00	22,4	22,3	20,4	18	14,7	12,8														
DL-E 100/150-15/2-R1	100	500	B	15	189	D	2153887	21.021,00	27	26,2	24,7	22,4	19,2	17,2	14,8	12,4	9,5											
DL-E 100/160-18,5/2-R1	100	500	B	18,5	409	D	2153888	22.350,00	29	28,6	27	24,7	21	19	16,7	14	11,2											
DL-E 100/165-22/2-R1	100	500	B	22	442	D	2153889	24.190,00	34	33,7	32,5	31	27,5	25,5	23	20	17,5	14,3										

Riscaldamento, condizionamento e refrigerazione.

Wilo-CronoTwin-DL-E



4 Poli



Temperatura fluido
da **-20°C** a **+140°C**

IE4

Descrizione

Pompa inline **gemellare** con attacchi **flangiati** con motore ventilato 3~400 V in **classe di efficienza IE4** e **Inverter** integrato per la regolazione elettronica delle prestazioni.

Campo di applicazioni



-  Applicazioni commerciali
-  Riscaldamento
-  Condizionamento

Wilo-CronoTwin-DL-E	4 Poli - 3~400 V - Classe di efficienza IE4							>> CON TRASDUTTORE DI PRESSIONE										PG3	W3									
Modello	DN	Interasse (mm)	Flangia cieca	P ₂ (kW)	Peso (kg)	Consegna	Codice	Prezzo €	Portata (m ³ /h)																			
									0	20	40	60	80	100	120	140	160	180										
									Prevalenza (m)																			
>> FLANGIATI PN16																												
DL-E 100/220-5,5/4	100	550	C	5,5	273	D	2159420	14.010,00	14	13,9	13,8	13,7	13,2	12,5	11													
DL-E 100/250-7,5/4	100	550	D	7,5	315	D	2159421	15.197,00	18,5	18,5	18,5	18,5	17,8	16,4	14,2	11												
DL-E 100/270-11/4	100	550	D	11	367	D	2153821	20.749,00	25	25	25	25	24,3	23	21	18,7	15,4	11,7	0	40	80	100	110	120	130	140	150	160
DL-E 125/210-5,5/4	125	620	C	5,5	294	D	2159422	14.648,00	11,6	11,5	11,3	11	10,8	10,6	10	9,7												
DL-E 125/220-7,5/4	125	620	C	7,5	308	D	2159423	15.265,00	14,5	14,3	14,2	14,1	14	13,6	13,5	13	12,5	12	0	50	100	140	180	200	220	240	260	320
DL-E 150/190-5,5/4	150	700	C	5,5	370	D	2159424	15.114,00	9,3	9	8,3	7,8	7															
DL-E 150/200-7,5/4	150	700	C	7,5	384	D	2159425	16.735,00	11,5	11,2	11	10,5	9,8															
DL-E 150/220-11/4	150	700	C	11	504	D	2153822	22.669,00	15	14,8	14,6	14,5	14	13,6	12,4													
DL-E 150/250-15/4	150	700	D	15	617	D	2153823	25.537,00	18,5	18	17,8	17,2	16,3	16	15,3	14,6	13,8											
DL-E 150/260-18,5/4	150	700	D	18,5	671	D	2153824	27.468,00	21	20	19,8	19,6	19,2	18,8	18,4	17,7	17											
DL-E 150/270-22/4	150	700	D	22	617	D	2153825	28.682,00	24	23,5	23	22,5	22,1	22	21,5	21	20,6	17,5	0	60	100	140	180	220	260	300	340	380
DL-E 200/240-15/4	200	800	D	15	765	D	2153826	27.321,00	15	14,7	14,5	14	13,6	13	12,4	11,8	10,8	9,8										
DL-E 200/250-18,5/4	200	800	D	18,5	996	D	2153827	28.732,00	17	16,7	16,5	16	15,8	15,3	14,7	14	13,2	12,3										
DL-E 200/260-22/4	200	800	D	22	996	D	2153828	30.276,00	19	18,8	18,5	18,2	18	17,2	16,5	16	15,2	14,2										

Descrizione

Pompa inline **gemellare** con attacchi **flangiati** con motore ventilato 3~400 V in **classe di efficienza IE4** e **Inverter** integrato per la regolazione elettronica delle prestazioni.

Campo di applicazioni

-  Applicazioni commerciali
-  Riscaldamento
-  Condizionamento

Wilo-CronoTwin-DL-E



4 Poli

IE4

Temperatura fluido da **-20°C** a **+140°C**

WILO-CRONOTWIN-DL-E...R1	4 Poli - 3~400 V - Classe di efficienza IE4							>> SENZA TRASDUTTORE DI PRESSIONE										PG3	W3									
>> FLANGIATI PN16								Portata (m³/h)										Prevalenza (m)										
Modello	DN	Interasse (mm)	Flangia cieca	P ₂ (kW)	Peso (kg)	Consegna	Codice	Prezzo €	0	20	40	60	80	100	120	140	160	180	0	40	80	100	110	120	130	140	150	160
DL-E 100/220-5,5/4-R1	100	550	C	5,5	273	D	2159468	12.998,00	14	13,9	13,8	13,7	13,2	12,5	11													
DL-E 100/250-7,5/4-R1	100	550	D	7,5	315	D	2159469	14.229,00	18,5	18,5	18,5	18,5	17,8	16,4	14,2	11												
DL-E 100/270-11/4-R1	100	550	D	11	367	D	2153890	19.727,00	25	25	25	25	24,3	23	21	18,7	15,4	11,7										
									0	40	80	100	110	120	130	140	150	160										
DL-E 125/210-5,5/4-R1	125	620	C	5,5	294	D	2159470	13.678,00	11,6	11,5	11,3	11	10,8	10,6	10	9,7												
DL-E 125/220-7,5/4-R1	125	620	C	7,5	308	D	2159471	14.381,00	14,5	14,3	14,2	14,1	14	13,6	13,5	13	12,5	12										
									0	50	100	140	180	200	220	240	260	320										
DL-E 150/190-5,5/4-R1	150	700	C	5,5	370	D	2159472	14.178,00	9,3	9	8,3	7,8	7															
DL-E 150/200-7,5/4-R1	150	700	C	7,5	384	D	2159473	15.815,00	11,5	11,2	11	10,5	9,8															
DL-E 150/220-11/4-R1	150	700	C	11	504	D	2153891	21.668,00	15	14,8	14,6	14,5	14	13,6	12,4													
DL-E 150/250-15/4-R1	150	700	D	15	617	D	2153892	24.523,00	18,5	18	17,8	17,2	16,3	16	15,3	14,6	13,8											
DL-E 150/260-18,5/4-R1	150	700	D	18,5	671	D	2153893	26.488,00	21	20	19,8	19,6	19,2	18,8	18,4	17,7	17											
DL-E 150/270-22/4-R1	150	700	D	22	617	D	2153894	27.778,00	24	23,5	23	22,5	22,1	22	21,5	21	20,6	17,5										
									0	60	100	140	180	220	260	300	340	380										
DL-E 200/240-15/4-R1	200	800	D	15	765	D	2153895	26.331,00	15	14,7	14,5	14	13,6	13	12,4	11,8	10,8	9,8										
DL-E 200/250-18,5/4-R1	200	800	D	18,5	808	D	2153896	27.807,00	17	16,7	16,5	16	15,8	15,3	14,7	14	13,2	12,3										
DL-E 200/260-22/4-R1	200	800	D	22	836	D	2153897	29.394,00	19	18,8	18,5	18,2	18	17,2	16,5	16	15,2	14,2										

Riscaldamento, condizionamento e refrigerazione.

Wilo-Stratos GIGA

Pompe inline singole con motore a magneti permanenti EC

Per installazioni in circuiti di **riscaldamento**, **raffrescamento** e **condizionamento** in impianti **commerciali** e **industriali**.



Riscaldamento, condizionamento
e refrigerazione.



Scopri di più!
Utilizza il
QR-Code.

In evidenza



Campo di regolazione fino a tre volte maggiore delle pompe regolate con convertitore di frequenza tradizionale.

Efficienza



Efficienza motore: **IE5**
Efficienza Idraulica **MEI \geq 0,7**

Tecnologia



Temperatura: **da -20 a +140 °C**
Pressione nominale: **PN 16**

Configurazione



I moduli di interfaccia Wilo- IF permettono la connessione diretta alle reti di Building Management System.

Installazione



Il display LCD di grandi dimensioni permette di visualizzare rapidamente i dati di SET della pompa.

Descrizione

Pompa inline **singola** con motore ventilato 3~400 V in **classe di efficienza IE5**, tecnologia con motore a magneti permanenti EC per la regolazione automatica delle prestazioni.

Campo di applicazioni

-  Applicazioni commerciali
-  Riscaldamento
-  Condizionamento

Wilco-Stratos GIGA



Temperatura fluido da **-20°C** a **+140°C**

Particolarità / Vantaggi prodotto

- Efficienza motore IE5 (secondo IEC TS 60034-30-2).
- Campo di regolazione fino a tre volte maggiore delle pompe regolate con convertitore di frequenza tradizionale.
- Sistema idraulico ad alta efficienza, adeguato in modo ottimale alla tecnologia dei motori EC con rendimenti ottimizzati, indice di efficienza minima (MEI) ≥ 0,7

Applicazioni

Impianti di riscaldamento, condizionamento e refrigerazione.

Chiave di lettura

- Esempio: **Stratos GIGA 40/1-52/4.5-R1**
- Stratos** Pompa ad alta efficienza
 - GIGA** Pompa singola in linea
 - 40** Rp/DN
 - 1-51** Campo di prevalenza nominale (m)
 - 4.5** Potenza motore (kW)
 - R1** Versione senza trasduttore differenziale di pressione

Materiali

Corpo pompa

Ghisa grigia

Girante

Materiale sintetico o Ghisa grigia (a seconda dei modelli)

Albero

Acciaio inox

Dati tecnici

Fluidi consentiti

Acqua di riscaldamento e refrigerazione secondo VDI 2035 e UNI 8065.

Miscela di acqua e glicole max 1:1 (max 40 % vol. glicole e temperatura fluido ≤ 40 °C).

Campo d'impiego

Temperatura fluido da **-20°C** a **+140°C**

Caratteristiche elettriche

Alimentazione rete 3~480 V ±10 %, 3~440 V ±10 %, 3~400 V ±10 %

Frequenza 50/60 Hz

Motore

Classe di efficienza IE5

Grado protezione IP 55

Classe di isolamento F

Accessori

- Moduli di interfaccia seriale Pag. **182**
- Flange e controflange Pag. **187**
- Mensole di supporto Pag. **188**
- Quadri di regolazione e comando Pag. **192**

Wilo-Stratos GIGA



Temperatura fluido
da **-20°C** a **+140°C**



Descrizione

Pompa inline **singola** con motore ventilato 3~400 V in **classe di efficienza IE5**, tecnologia con motore a magneti permanenti EC per la regolazione automatica delle prestazioni.

Campo di applicazioni

- Applicazioni commerciali
- Riscaldamento
- Condizionamento

WIL0-STRATOS GIGA		3~400 V - Classe di efficienza IE5					» CON TRASDUTTORE DI PRESSIONE		PG3		W3											
Modello	DN	Interasse (mm)	P ₂ (kW)	Peso (kg)	Consegna	Codice	Prezzo €	Portata (m ³ /h)														
								0	8	16	20	24	26	28	30	32	34					
								Prevalenza (m)														
» FLANGIATI PN16																						
Stratos GIGA 40/1-25/1,6	40	280	1,6	39	A	2170114	4.284,00	26	24	20,5	18	15,6	14	12								
Stratos GIGA 40/1-32/2,2	40	280	2,2	39	B	2170113	4.799,00	33	30,5	27,5	25	22	20	18,8	17,8	15						
Stratos GIGA 40/1-39/3,0	40	280	3	39	B	2170112	4.823,00	39	37,5	34	32	29,5	28	26	24,5	22,6	20					
Stratos GIGA 40/1-45/3,8	40	280	3,8	41	B	2170111	6.280,00	46	44	41	40	36,5	35,5	33,7	32	30,4	28					
Stratos GIGA 40/1-51/4,2	40	280	4,2	41	B	2170110	6.845,00	51	50	46,5	44,5	41,5	40	39	36	35	32					
								0	8	16	20	24	28	32	34	40	44					
Stratos GIGA 40/4-63/11	40	440	11	140	D	2191913	9.900,00	66	66	66	65	64	63	62	61	60	56					
								0	5	10	15	20	25	30	35	40	45					
Stratos GIGA 50/1-14/0,8	50	280	0,8	40	A	2170118	4.202,00	14	14	13,3	12	10,4	8,4	6								
Stratos GIGA 50/1-20/1,3	50	280	1,3	40	A	2170117	4.306,00	20	20	19	17,5	16	14	11,7	9,1							
Stratos GIGA 50/1-26/1,9	50	280	1,9	40	B	2170116	4.796,00	26	26	25	23,3	21,4	19,8	17,2	14,3	11,4						
Stratos GIGA 50/1-33/2,6	50	280	2,6	40	B	2170115	5.241,00	32	32	31,8	30	28	26	23,5	20,8	17,7	14,3					
Stratos GIGA 50/1-38/2,8	50	280	2,8	40	B	2170121	5.340,00	35	35	35	33,8	31,3	28,5	25	21,5	17,5						
Stratos GIGA 50/1-44/3,2	50	280	3,2	42	B	2170120	6.495,00	41	41	41	39,6	37,2	34	31	27	23						
Stratos GIGA 50/1-50/4,2	50	280	4,2	42	B	2170119	7.314,00	48	48	48	46,3	43,5	41	38	34	30						
								0	20	30	35	40	45	50	55	60	65					
Stratos GIGA 50/4-53/11	50	440	11	142	D	2191914	10.096,00	56	56	55	54	53	52	51	49	48						
Stratos GIGA 50/4-62/15	50	440	15	152	D	2191915	11.671,00	64	64	63,5	63	62,5	62	61,5	61	60	59					
								0	10	20	30	35	40	45	50	55	60					
Stratos GIGA 65/1-8/0,6	65	340	0,6	45	B	2170124	4.137,00	8,2	8	7	5,7	5	3,8									
Stratos GIGA 65/1-12/1,1	65	340	1,2	45	A	2170123	4.216,00	12,5	12,3	11,2	9,8	9	8	6,8	5,5							
Stratos GIGA 65/1-17/1,7	65	340	1,7	45	A	2170122	4.370,00	17	16,5	15,3	14	13	12	11	9,6	8,2						
Stratos GIGA 65/1-21/2,3	65	340	2,3	44	B	2170126	5.108,00	22	21,9	20,4	18,3	16,7	15,3	13,6	11,7	9,5						
Stratos GIGA 65/1-27/3,0	65	340	3	44	B	2170125	5.366,00	27	27	26	23,6	22	20,5	19	17	15	12,6					
Stratos GIGA 65/1-34/3,1	65	340	3,1	44	B	2170129	5.416,00	34	34	31,5	27,7	25,2	22,7	20	17	13,6						
Stratos GIGA 65/1-38/3,8	65	340	3,8	45	B	2170128	7.093,00	38	38	36,5	33	31	28,4	25,7	22,5	19,3	15,7					
Stratos GIGA 65/1-42/4,8	65	340	4,8	53	B	2170127	7.559,00	42,5	42,5	42,2	38,8	36,3	33,7	31	28	24,5						

Descrizione

Pompa inline **singola** con motore ventilato 3~400 V in **classe di efficienza IE5**, tecnologia con motore a magneti permanenti EC per la regolazione automatica delle prestazioni.

Wilco-Stratos GIGA



Campo di applicazioni

- Applicazioni commerciali
- Riscaldamento
- Condizionamento



Temperatura fluido da **-20°C** a **+140°C**

WILCO-STROS GIGA		3~400 V - Classe di efficienza IE5						» CON TRASDUTTORE DI PRESSIONE		PG3		W3					
» FLANGIATI PN16								Portata (m³/h)									
Modello	DN	Interasse (mm)	P ₂ (kW)	Peso (kg)	Consegna	Codice	Prezzo €	0	40	50	60	70	75	80	85	90	100
								Prevalenza (m)									
Stratos GIGA 65/3-40/11	65	430	11	134	D	2191916	10.141,00	41	41	40,5	39,5	37	36,5	36	34		
Stratos GIGA 65/3-49/15	65	475	15	159	D	2191917	11.773,00	54	54	53	52	51	49	48			
Stratos GIGA 65/4-57/18,5	65	475	18,8	163	D	2191918	12.599,00	64	64	63	62	60	59	56	52	50	
Stratos GIGA 65/5-65/22	65	475	22	170	D	2191919	14.403,00	70	70	68	67	66	65	64	62	60	56
								0	30	40	50	60	65	70	75	80	85
Stratos GIGA 80/1-16/2,3	80	360	2,3	49	A	2170131	5.093,00	18	16,8	15	13	11	10	9	7,5	6,4	
Stratos GIGA 80/1-21/3,5	80	360	3,5	49	A	2170130	5.574,00	23	22,5	20,7	19	17	16,3	15	14	13	11,8
Stratos GIGA 80/1-32/4,1	80	360	4,1	61	A	2170133	7.107,00	32	29	26,5	23,5	20	18,7	17	15	13	
Stratos GIGA 80/1-37/5,3	80	360	5,3	61	B	2170132	7.658,00	37	35	32	29	26,4	24,7	23	21,2	19,7	
								0	50	60	70	80	90	110	130	140	150
Stratos GIGA 80/2-31/11	80	440	11	142	D	2191920	11.214,00	33	32,5	32	31,5	31	30	29	28		
Stratos GIGA 80/3-40/15	80	440	15	152	D	2191921	11.828,00	41	41	41	40,5	40	39	38	34		
Stratos GIGA 80/3-48/18,5	80	500	18,5	170	D	2191922	12.721,00	47,2	47,3	47,5	48	47,5	47	45	41	39	
Stratos GIGA 80/4-53/22	80	500	22	176	D	2191923	14.538,00	49	49,5	49,3	49	48,5	47	44	41,5	39	36
								0	20	40	60	70	80	90	100	110	120
Stratos GIGA 100/1-13/2,3	100	450	2,3	67	A	2170135	5.925,00	13	13	12,9	11	9,8	8,7	7,5	6,3	4,9	
Stratos GIGA 100/1-17/3,7	100	450	3,7	67	B	2170134	6.269,00	17	17	17	15,8	14,7	13,5	12,3	11	9,4	7,7
Stratos GIGA 100/1-27/4,8	100	450	4,8	69	B	2170137	7.193,00	27	27	26,8	23	21	18,5	15,8	13	10,3	
Stratos GIGA 100/1-33/6,0	100	450	6	74	B	2170136	7.878,00	33	33	31,5	28	26	23,5	21	18,4	15,6	
								0	50	100	140	180	200	220	240	260	280
Stratos GIGA 100/2-22/11	100	500	11	155	D	2191924	11.254,00	23	23	22	19	15	14	13	10		
Stratos GIGA 100/2-24/11	100	550	11	232	D	2191928	13.550,00	25	24	23	18	11					
Stratos GIGA 100/2-26/15	100	500	15	165	D	2191925	13.607,00	26	26	25	23	22	19	18	16	13	
Stratos GIGA 100/2-29/18,5	100	500	18,5	169	D	2191926	13.683,00	30	30	28	26	24	23	22	18	17	15
Stratos GIGA 100/3-33/22	100	500	22	176	D	2191927	14.621,00	34	34	33	32	30	28	26	24	22	
								0	80	120	160	200	240	280	320	360	400
Stratos GIGA 150/1-14/11	150	150	11	265	D	2191929	14.779,00	15	14,8	14,6	14,4	14,2	13	12	10		
Stratos GIGA 150/2-17/15	150	150	15	392	D	2191930	16.483,00	18	17,7	17,5	17,3	16,5	15,5	14,5	12,5	10,5	7,5
								0	60	120	180	240	300	360	420	480	540
Stratos GIGA 200/1-14/15	200	200	15	386	D	2191933	18.219,00	16	15	14,5	14	13	12	11	10	8	5

Riscaldamento, condizionamento e refrigerazione.

Wilo-Stratos GIGA...-R1





Temperatura fluido
da **-20°C** a **+140°C**



Descrizione

Pompa inline **singola** con motore ventilato 3~400 V in **classe di efficienza IE5**, tecnologia con motore a magneti permanenti EC per la regolazione automatica delle prestazioni.

Campo di applicazioni

-  Applicazioni commerciali
-  Riscaldamento
-  Condizionamento

WIL0-STRATOS GIGA...-R1		3~400 V - Classe di efficienza IE5					>> SENZA TRASDUTTORE DI PRESSIONE												
							PG3 W3												
							Portata (m³/h)												
							0	8	16	20	24	26	28	30	32	34			
							Prevalenza (m)												
Modello	DN	Interasse (mm)	P ₂ (kW)	Peso (kg)	Consegna	Codice	Prezzo €												
Stratos GIGA 40/1-25/1,6-R1	40	280	1,6	39	B	2170170	3.826,00	26	24	20,5	18	15,6	14	12					
Stratos GIGA 40/1-32/2,2-R1	40	280	2,2	39	B	2170169	4.348,00	33	30,5	27,5	25	22	20	18,8	17,8	15			
Stratos GIGA 40/1-39/3,0-R1	40	280	3	39	B	2170168	4.405,00	39	37,5	34	32	29,5	28	26	24,5	22,6	20		
Stratos GIGA 40/1-45/3,8-R1	40	280	3,8	41	D	2170167	5.789,00	46	44	41	40	36,5	35,5	33,7	32	30,4	28		
Stratos GIGA 40/1-51/4,2-R1	40	280	4,2	41	B	2170166	6.351,00	51	50	46,5	44,5	41,5	40	39	36	35	32		
								0	8	16	20	24	28	32	34	40	44		
Stratos GIGA 40/4-63/11-R1	40	440	11	140	D	2191959	9.382,00	66	66	66	65	64	63	62	61	60	56		
								0	5	10	15	20	25	30	35	40	45		
Stratos GIGA 50/1-14/0,8-R1	50	280	0,8	40	B	2170174	3.626,00	14	14	13,3	12	10,4	8,4	6					
Stratos GIGA 50/1-20/1,3-R1	50	280	1,3	40	B	2170173	3.809,00	20	20	19	17,5	16	14	11,7	9,1				
Stratos GIGA 50/1-26/1,9-R1	50	280	1,9	40	B	2170172	4.326,00	26	26	25	23,3	21,4	19,8	17,2	14,3	11,4			
Stratos GIGA 50/1-33/2,6-R1	50	280	2,6	40	B	2170171	4.777,00	32	32	31,8	30	28	26	23,5	20,8	17,7	14,3		
Stratos GIGA 50/1-38/2,8-R1	50	280	2,8	40	D	2170177	4.889,00	35	35	35	33,8	31,3	28,5	25	21,5	17,5			
Stratos GIGA 50/1-44/3,2-R1	50	280	3,2	42	B	2170176	6.013,00	41	41	41	39,6	37,2	34	31	27	23			
Stratos GIGA 50/1-50/4,2-R1	50	280	4,2	42	B	2170175	6.802,00	48	48	48	46,3	43,5	41	38	34	30			
								0	20	30	35	40	45	50	55	60	65		
Stratos GIGA 50/4-53/11-R1	50	440	11	142	D	2191960	9.580,00	56	56	55	54	53	52	51	49	48			
Stratos GIGA 50/4-62/15-R1	50	440	15	152	D	2191961	11.152,00	64	64	63,5	63	62,5	62	61,5	61	60	59		
								0	10	20	30	35	40	45	50	55	60		
Stratos GIGA 65/1-8/0,6-R1	65	340	0,6	45	B	2170180	3.600,00	8,2	8	7	5,7	5	3,8						
Stratos GIGA 65/1-12/1,1-R1	65	340	1,2	45	B	2170179	3.756,00	12,5	12,3	11,2	9,8	9	8	6,8	5,5				
Stratos GIGA 65/1-17/1,7-R1	65	340	1,7	45	B	2170178	3.932,00	17	16,5	15,3	14	13	12	11	9,6	8,2			
Stratos GIGA 65/1-21/2,3-R1	65	340	2,3	44	B	2170182	4.663,00	22	21,9	20,4	18,3	16,7	15,3	13,6	11,7	9,5			
Stratos GIGA 65/1-27/3,0-R1	65	340	3	44	B	2170181	4.957,00	27	27	26	23,6	22	20,5	19	17	15	12,6		
Stratos GIGA 65/1-34/3,1-R1	65	340	3,1	44	D	2170185	5.001,00	34	34	31,5	27,7	25,2	22,7	20	17	13,6			
Stratos GIGA 65/1-38/3,8-R1	65	340	3,8	45	B	2170184	6.576,00	38	38	36,5	33	31	28,4	25,7	22,5	19,3	15,7		
Stratos GIGA 65/1-42/4,8-R1	65	340	4,8	53	B	2170183	7.026,00	42,5	42,5	42,2	38,8	36,3	33,7	31	28	24,5			

Descrizione

Pompa inline **singola** con motore ventilato 3~400 V in **classe di efficienza IE5**, tecnologia con motore a magneti permanenti EC per la regolazione automatica delle prestazioni.

Campo di applicazioni

-  Applicazioni commerciali
-  Riscaldamento
-  Condizionamento

Wilo-Stratos GIGA...-R1



Temperatura fluido da **-20°C** a **+140°C**

WILO-STRATOS GIGA...-R1		3~400 V - Classe di efficienza IE5						>> SENZA TRASDUTTORE DI PRESSIONE									
								PG3					W3				
								Portata (m³/h)									
Modello	DN	Interasse (mm)	P ₂ (kW)	Peso (kg)	Consegna	Codice	Prezzo €	0	40	50	60	70	75	80	85	90	100
								Prevalenza (m)									
Stratos GIGA 65/3-40/11-R1	65	430	11	134	D	2191962	9.622,00	41	41	40,5	39,5	37	36,5	36	34		
Stratos GIGA 65/3-49/15-R1	65	475	15	159	D	2191963	11.255,00	54	54	53	52	51	49	48			
Stratos GIGA 65/4-57/18,5-R1	65	475	18,8	163	D	2191964	12.122,00	64	64	63	62	60	59	56	52	50	
Stratos GIGA 65/5-65/22-R1	65	475	22	170	D	2191965	13.925,00	70	70	68	67	66	65	64	62	60	56
								0	30	40	50	60	65	70	75	80	85
Stratos GIGA 80/1-16/2,3-R1	80	360	2,3	49	B	2170187	4.667,00	18	16,8	15	13	11	10	9	7,5	6,4	
Stratos GIGA 80/1-21/3,5-R1	80	360	3,5	49	B	2170186	5.164,00	23	22,5	20,7	19	17	16,3	15	14	13	11,8
Stratos GIGA 80/1-32/4,1-R1	80	360	4,1	61	B	2170189	6.605,00	32	29	26,5	23,5	20	18,7	17	15	13	
Stratos GIGA 80/1-37/5,3-R1	80	360	5,3	61	B	2170188	7.139,00	37	35	32	29	26,4	24,7	23	21,2	19,7	
								0	50	60	70	80	90	110	130	140	150
Stratos GIGA 80/2-31/11-R1	80	440	11	142	D	2191966	10.652,00	33	32,5	32	31,5	31	30	29	28		
Stratos GIGA 80/3-40/15-R1	80	440	15	152	D	2191967	11.309,00	41	41	41	40,5	40	39	38	34		
Stratos GIGA 80/3-48/18,5-R1	80	500	18,5	170	D	2191968	12.244,00	47,2	47,3	47,5	48	47,5	47	45	41	39	
Stratos GIGA 80/4-53/22-R1	80	500	22	176	D	2191969	14.063,00	49	49,5	49,3	49	48,5	47	44	41,5	39	36
								0	20	40	60	70	80	90	100	110	120
Stratos GIGA 100/1-13/2,3-R1	100	450	2,3	67	B	2170191	5.452,00	13	13	12,9	11	9,8	8,7	7,5	6,3	4,9	
Stratos GIGA 100/1-17/3,7-R1	100	450	3,7	67	B	2170190	5.818,00	17	17	17	15,8	14,7	13,5	12,3	11	9,4	7,7
Stratos GIGA 100/1-27/4,8-R1	100	450	4,8	69	B	2170193	6.688,00	27	27	26,8	23	21	18,5	15,8	13	10,3	
Stratos GIGA 100/1-33/6,0-R1	100	450	6	74	B	2170192	7.363,00	33	33	31,5	28	26	23,5	21	18,4	15,6	
								0	50	100	140	180	200	220	240	260	280
Stratos GIGA 100/2-22/11-R1	100	500	11	155	D	2191970	10.692,00	23	23	22	19	15	14	13	10		
Stratos GIGA 100/2-24/11-R1	100	550	11	232	D	2191974	12.936,00	25	24	23	18	11					
Stratos GIGA 100/2-26/15-R1	100	500	15	165	D	2191971	13.012,00	26	26	25	23	22	19	18	16	13	
Stratos GIGA 100/2-29/18,5-R1	100	500	18,5	169	D	2191972	13.172,00	30	30	28	26	24	23	22	18	17	15
Stratos GIGA 100/3-33/22-R1	100	500	22	176	D	2191973	14.144,00	34	34	33	32	30	28	26	24	22	
								0	80	120	160	200	240	280	320	360	400
Stratos GIGA 150/1-14/11-R1	150	150	11	265	D	2191975	14.181,00	15	14,8	14,6	14,4	14,2	13	12	10		
Stratos GIGA 150/2-17/15-R1	150	150	15	392	D	2191976	15.887,00	18	17,7	17,5	17,3	16,5	15,5	14,5	12,5	10,5	7,5
								0	60	120	180	240	300	360	420	480	540
Stratos GIGA 200/1-14/15-R1	200	200	15	386	D	2191979	17.621,00	16	15	14,5	14	13	12	11	10	8	5

Riscaldamento, condizionamento e refrigerazione.

Wilo-Stratos GIGA-D

Pompe inline gemellari con motore a magneti permanenti EC

Per installazioni in circuiti di **riscaldamento**, **raffrescamento** e **condizionamento** in impianti **commerciali** e **industriali**.



Riscaldamento, condizionamento e refrigerazione.



In evidenza

Campo di regolazione fino a tre volte maggiore delle pompe regolate con convertitore di frequenza tradizionale.

Efficienza

Efficienza motore: **IE5**
Efficienza Idraulica **MEI \geq 0,7**

Tecnologia

Temperatura: **da -20 a +140 °C**
Pressione nominale: **PN 16**

Configurazione

I moduli di interfaccia Wilo- IF permettono la connessione diretta alle reti di Building Management System.

Installazione

Pompa gemellare per funzionamento con motore singolo o con entrambi i motori in somma di portata.





Scopri di più!
Utilizza il QR-Code.

Descrizione

Pompa inline **gemellare** con motore ventilato 3~400 V in **classe di efficienza IE5**, tecnologia con motore a magneti permanenti EC per la regolazione automatica delle prestazioni.

Campo di applicazioni

-  Applicazioni commerciali
-  Riscaldamento
-  Condizionamento

Wilo-Stratos GIGA-D



Temperatura fluido da **-20°C** a **+140°C**

Particolarità / Vantaggi prodotto

- Efficienza motore IE5 (secondo IEC TS 60034-30-2).
- Campo di regolazione fino a tre volte maggiore delle pompe regolate con convertitore di frequenza tradizionale.
- Sistema idraulico ad alta efficienza, adeguato in modo ottimale alla tecnologia dei motori EC con rendimenti ottimizzati, Indice di efficienza minima (MEI) $\geq 0,7$

Applicazioni

Impianti di riscaldamento, condizionamento e refrigerazione.

Chiave di lettura

- Esempio: **Stratos GIGA-D 40/1-52/4.5-R1**
- Stratos** Pompa ad alta efficienza
 - GIGA** Pompa singola in linea
 - D** Versione gemellare
 - 40** Rp/DN
 - 1-51** Campo di prevalenza nominale (m)
 - 4.5** Potenza motore (kW)
 - R1** Versione senza trasduttore differenziale di pressione

Materiali

Corpo pompa

Ghisa grigia

Girante

Materiale sintetico o Ghisa grigia (a seconda dei modelli)

Albero

Acciaio inox

Dati tecnici

Fluidi consentiti

Acqua di riscaldamento e refrigerazione secondo VDI 2035 e UNI 8065.

Miscela di acqua e glicole max 1:1 (max 40 % vol. glicole e temperatura fluido ≤ 40 °C).

Campo d'impiego

Temperatura fluido da **-20°C** a **+140°C**

Caratteristiche elettriche

Alimentazione rete 3~480 V ± 10 %, 3~440 V ± 10 %, 3~400 V ± 10 %

Frequenza 50/60 Hz

Motore

Classe di efficienza IE5

Grado protezione IP 55

Classe di isolamento F

Accessori

- Moduli di interfaccia seriale Pag. **182**
- Flange e controflange Pag. **187**
- Mensole di supporto Pag. **188**
- Quadri di regolazione e comando Pag. **192**

Wilo-Stratos GIGA-D



Temperatura fluido
da **-20°C** a **+140°C**



Descrizione

Pompa inline **gemellare** con motore ventilato 3~400 V in **classe di efficienza IE5**, tecnologia con motore a magneti permanenti EC per la regolazione automatica delle prestazioni.

Campo di applicazioni

- Applicazioni commerciali
- Riscaldamento
- Condizionamento

WIL0-STRATOS GIGA-D		3~400 V - Classe di efficienza IE5						» CON TRASDUTTORE DI PRESSIONE		PG3		W3									
» FLANGIATI PN16		DN	Interasse (mm)	Flangia C/veca	P ₂ (kW)	Peso (kg)	Consegna	Codice	Prezzo €	Portata (m ³ /h)											
Modello	Prevalenza (m)									0	3	5	10	15	18	22	26	30	34		
		Stratos GIGA-D 40/1-25/1,6	40 280 I 1,6 81 D 2170226	8.140,00	25	24	23	22	21	19	16	13									
Stratos GIGA-D 40/1-32/2,2	40 280 I 2,2 81 D 2170225	9.118,00	32	31	30	29	27	25	24	18											
Stratos GIGA-D 40/1-39/3,0	40 280 I 3 81 D 2170224	9.164,00	39	38	37	36	34	32	30	27	21	18									
Stratos GIGA-D 40/1-45/3,8	40 280 I 3,8 84 D 2170223	11.932,00	45	44	43	42	41	39	36	34	30	24									
Stratos GIGA-D 40/1-51/4,2	40 280 I 4,2 84 D 2170222	13.006,00	52	51	50	48	46	42	41	40	35	30									
			0	10	13	16	20	25	27	30	35	40									
Stratos GIGA-D 40/4-63/11	40 440 C 11 275 D 2192005	18.810,00	66	65	64	63	62	61	60	59	56	52									
			0	5	10	15	20	25	30	35	40	45									
Stratos GIGA-D 50/1-14/0,8	50 280 I 0,8 84 D 2170230	7.984,00	14	13,7	12,7	11,5	10	7,8	5,4												
Stratos GIGA-D 50/1-20/1,3	50 280 I 1,3 84 D 2170229	8.181,00	20	19,5	18,5	17	15,5	13,5	11	8											
Stratos GIGA-D 50/1-26/1,9	50 280 I 1,9 84 D 2170228	9.112,00	25	25	24	22,5	21	19	16,5	13,5	10										
Stratos GIGA-D 50/1-33/2,6	50 280 I 2,6 84 D 2170227	9.958,00	32	32	31	29,5	27,5	25,5	23	20	17	13									
Stratos GIGA-D 50/1-38/2,8	50 280 I 2,8 82 D 2170233	10.146,00	35	35	34,5	33	30,5	27,5	24	20,5	16										
Stratos GIGA-D 50/1-44/3,2	50 280 I 3,4 85 D 2170232	12.341,00	41	41	40,5	38,5	36	33	29,5	25,5	21										
Stratos GIGA-D 50/1-50/4,2	50 280 I 4,3 85 D 2170231	13.897,00	48	48	47	45	42,5	39,5	36	32	27,5										
			0	10	20	30	40	45	50	55	60	65									
Stratos GIGA-D 50/4-53/11	50 440 C 11 278 D 2192006	19.182,00	54	53	52	51	50	49	48	46											
Stratos GIGA-D 50/4-62/15	50 440 C 15 298 D 2192007	22.175,00	65	65	64	63	62	61	60	57	55	53									
			0	10	20	30	35	40	45	50	55	60									
Stratos GIGA-D 65/1-8/0,6	65 340 I 0,6 93 D 2170236	7.860,00	8,2	7,9	6,8	5,3	4,3	3,4													
Stratos GIGA-D 65/1-12/1,1	65 340 I 1,1 93 D 2170235	8.010,00	12,5	12	11	9,5	8,5	7,5	6,3	5											
Stratos GIGA-D 65/1-17/1,7	65 340 I 1,7 93 D 2170234	8.303,00	17	16,5	15	13,5	12,5	11,5	10,2	9	7,5										
Stratos GIGA-D 65/1-21/2,3	65 340 I 2,3 89 D 2170238	9.705,00	22	22	20,5	18	16,5	15	13	10,5	8	5									
Stratos GIGA-D 65/1-27/3,0	65 340 I 3 89 D 2170237	10.195,00	27	27	26	23,5	22	20	18	16	13	10,5									
Stratos GIGA-D 65/1-34/3,1	65 340 I 3,1 88 D 2170241	10.290,00	34	33,5	31	27	25	22,5	19,5	16,5	13,5										
Stratos GIGA-D 65/1-38/3,8	65 340 I 3,8 92 D 2170240	13.477,00	38	38	36	32,5	30,5	28	25	22,5	19										
Stratos GIGA-D 65/1-42/4,8	65 340 I 4,9 108 D 2170239	14.362,00	42,5	42,5	42	38	36	33,5	30,5	27,5	24,5										

Descrizione

Pompa inline **gemellare** con motore ventilato 3~400 V in **classe di efficienza IE5**, tecnologia con motore a magneti permanenti EC per la regolazione automatica delle prestazioni.

Wilco-Stratos GIGA-D



Temperatura fluido da **-20°C** a **+140°C**

Campo di applicazioni

- Applicazioni commerciali
- Riscaldamento
- Condizionamento

WILCO-STROS GIGA-D		3~400 V - Classe di efficienza IE5						» CON TRASDUTTORE DI PRESSIONE		PG3		W3						
» FLANGIATI PN16												Portata (m³/h)						
Modello	DN	Interasse (mm)	Flangia C/ieca	P ₂ (kW)	Peso (kg)	Consegna	Codice	Prezzo €	0	30	35	40	45	50	55	60	70	80
									Prevalenza (m)									
Stratos GIGA-D 65/3-40/11	65	430	B	11	271	D	2192008	19.268,00	41	41	40,5	40	39,5	39	38	36	34	32
Stratos GIGA-D 65/3-49/15	65	475	C	15	311	D	2192009	22.369,00	53	53	52,5	52	51,5	51	50,5	50	49	
Stratos GIGA-D 65/4-57/18,5	65	475	C	18,5	320	D	2192010	23.938,00	64	64	63,5	63	62,5	62	61	60	56	54
Stratos GIGA-D 65/5-65/22	65	475	C	22	332	D	2192011	27.366,00	70	70	69	67	66,5	66	65,5	65	64,5	64
									0	30	40	50	60	65	70	75	80	85
Stratos GIGA-D 80/1-16/2,3	80	360	J	2,3	98	D	2170243	9.677,00	18	16,2	14,5	12,5	10,5	9,1	8	6,4	5	
Stratos GIGA-D 80/1-21/3,5	80	360	J	3,5	98	D	2170242	10.591,00	23	21,5	20	18	16	15	14	12,5		
Stratos GIGA-D 80/1-32/4,1	80	360	K	4,2	126	D	2170245	13.503,00	32	28	25,5	23	19,5	18	16	14,3	12	
Stratos GIGA-D 80/1-37/5,3	80	360	K	5,4	126	D	2170244	14.550,00	37	34	32	29	26	24	22	20,5	18,5	
									0	40	60	70	80	90	110	120	130	140
Stratos GIGA-D 80/2-31/11	80	440	B	11	282	D	2192012	21.307,00	32	32	31,5	31	30	28	26	24		
Stratos GIGA-D 80/3-40/15	80	440	B	15	302	D	2192013	22.473,00	40	40	39	38	37	36	35	34		
Stratos GIGA-D 80/3-48/18,5	80	500	C	18,5	335	D	2192014	24.170,00	49	49	48,5	48,5	48	46	44	40		
Stratos GIGA-D 80/4-53/22	80	500	C	22	345	D	2192015	27.622,00	54	54	53	52	51	50	48	46	44	42
									0	20	30	40	60	70	80	90	100	110
Stratos GIGA-D 100/1-13/2,3	100	450	L	2,3	133	D	2170247	11.258,00	13	13	13	12,5	10,5	9,5	8,2	6,8	5,3	3,7
Stratos GIGA-D 100/1-17/3,7	100	450	L	3,7	133	D	2170246	11.911,00	17	17	17	17	15,5	14	13	11,7	10,4	8,8
Stratos GIGA-D 100/1-27/4,8	100	450	K	4,8	138	D	2170249	13.667,00	27	27	26,5	26,3	22,5	20	17,5	15	12,2	9,2
Stratos GIGA-D 100/1-33/6,0	100	450	K	6	147	D	2170248	14.968,00	33	33	32	31	27	25	23	20	17,5	14,5
									0	50	100	130	160	180	200	220	230	240
Stratos GIGA-D 100/2-22/11	100	500	B	11	317	D	2192016	21.383,00	23	22	21	18	16	14				
Stratos GIGA-D 100/2-24/11	100	550	B	11	463	D	2192020	25.745,00	25	24	23	19,5	14,5	11				
Stratos GIGA-D 100/2-26/15	100	500	B	15	337	D	2192017	25.853,00	26	25,5	25	24	22	20	18	15		
Stratos GIGA-D 100/2-29/18,5	100	500	B	18,5	346	D	2192018	25.998,00	30	29	28	27	26	24	22	20	18	16
Stratos GIGA-D 100/3-33/22	100	500	B	22	358	D	2192019	27.780,00	34	33	32	31	30	28	26	24	22	21
									0	60	120	140	160	180	200	220	240	260
Stratos GIGA-D 150/1-14/11	150	700	-	11	530	D	2192021	28.080,00	15	14,6	14,3	14,2	14	13,7	13,5	13		
Stratos GIGA-D 150/2-17/15	150	700	-	15	642	D	2192022	31.318,00	18	17,7	17,5	17,3	17	16,6	16	15,7	15,3	14,7
									0	80	120	180	240	280	300	320	340	380
Stratos GIGA-D 200/1-14/15	200	700	-	15	720	D	2192025	34.616,00	15	12	13,6	13	12	11,8	11,5	11,3	11	10

Riscaldamento, condizionamento e refrigerazione.

Wilo-Stratos GIGA-D...-R1



Temperatura fluido
da **-20°C** a **+140°C**



Descrizione

Pompa inline **gemellare** con motore ventilato 3~400 V in **classe di efficienza IE5**, tecnologia con motore a magneti permanenti EC per la regolazione automatica delle prestazioni.

Campo di applicazioni

- Applicazioni commerciali
- Riscaldamento
- Condizionamento

WIL0-STRATOS GIGA-D...-R1		3~400 V - Classe di efficienza IE5						>> SENZA TRASDUTTORE DI PRESSIONE										
								PG3					W3					
>> FLANGIATI PN16								Portata (m³/h)										
Modello	DN	Interasse (mm)	Flangia C/leca	P ₂ (kW)	Peso (kg)	Consegna	Codice	Prezzo €	0	3	5	10	15	18	22	26	30	34
									Prevalenza (m)									
Stratos GIGA-D 40/1-25/1,6-R1	40	280	I	1,6	81	D	2170282	7.269,00	25	24	23	22	21	19	16	13		
Stratos GIGA-D 40/1-32/2,2-R1	40	280	I	2,2	81	D	2170281	8.261,00	32	31	30	29	27	25	24	18		
Stratos GIGA-D 40/1-39/3,0-R1	40	280	I	3	81	D	2170280	8.370,00	39	38	37	36	34	32	30	27	21	18
Stratos GIGA-D 40/1-45/3,8-R1	40	280	I	3,8	84	D	2170279	10.999,00	45	44	43	42	41	39	36	34	30	24
Stratos GIGA-D 40/1-51/4,2-R1	40	280	I	4,2	84	D	2170278	12.067,00	52	51	50	48	46	42	41	40	35	30
									0	10	13	16	20	25	27	30	35	40
Stratos GIGA-D 40/4-63/11-R1	40	440	C	11	275	D	2192051	17.826,00	66	65	64	63	62	61	60	59	56	52
									0	5	10	15	20	25	30	35	40	45
Stratos GIGA-D 50/1-14/0,8-R1	50	280	I	0,8	84	D	2170286	6.889,00	14	13,7	12,7	11,5	10	7,8	5,4			
Stratos GIGA-D 50/1-20/1,3-R1	50	280	I	1,3	84	D	2170285	7.237,00	20	19,5	18,5	17	15,5	13,5	11	8		
Stratos GIGA-D 50/1-26/1,9-R1	50	280	I	1,9	84	D	2170284	8.219,00	25	25	24	22,5	21	19	16,5	13,5	10	
Stratos GIGA-D 50/1-33/2,6-R1	50	280	I	2,6	84	D	2170283	9.076,00	32	32	31	29,5	27,5	25,5	23	20	17	13
Stratos GIGA-D 50/1-38/2,8-R1	50	280	I	2,8	82	D	2170289	9.289,00	35	35	34,5	33	30,5	27,5	24	20,5	16	
Stratos GIGA-D 50/1-44/3,2-R1	50	280	I	3,4	85	D	2170288	11.425,00	41	41	40,5	38,5	36	33	29,5	25,5	21	
Stratos GIGA-D 50/1-50/4,2-R1	50	280	I	4,3	85	D	2170287	12.924,00	48	48	47	45	42,5	39,5	36	32	27,5	
									0	10	20	30	40	45	50	55	60	65
Stratos GIGA-D 50/4-53/11-R1	50	440	C	11	278	D	2192052	18.202,00	54	53	52	51	50	49	48	46		
Stratos GIGA-D 50/4-62/15-R1	50	440	C	15	298	D	2192053	21.189,00	65	65	64	63	62	61	60	57	55	53
									0	10	20	30	35	40	45	50	55	60
Stratos GIGA-D 65/1-8/0,6-R1	65	340	I	0,6	93	D	2170292	6.840,00	8,2	7,9	6,8	5,3	4,3	3,4				
Stratos GIGA-D 65/1-12/1,1-R1	65	340	I	1,1	93	D	2170291	7.136,00	12,5	12	11	9,5	8,5	7,5	6,3	5		
Stratos GIGA-D 65/1-17/1,7-R1	65	340	I	1,7	93	D	2170290	7.471,00	17	16,5	15	13,5	12,5	11,5	10,2	9	7,5	
Stratos GIGA-D 65/1-21/2,3-R1	65	340	I	2,3	89	D	2170294	8.860,00	22	22	20,5	18	16,5	15	13	10,5	8	5
Stratos GIGA-D 65/1-27/3,0-R1	65	340	I	3	89	D	2170293	9.418,00	27	27	26	23,5	22	20	18	16	13	10,5
Stratos GIGA-D 65/1-34/3,1-R1	65	340	I	3,1	88	D	2170297	9.502,00	34	33,5	31	27	25	22,5	19,5	16,5	13,5	
Stratos GIGA-D 65/1-38/3,8-R1	65	340	I	3,8	92	D	2170296	12.494,00	38	38	36	32,5	30,5	28	25	22,5	19	
Stratos GIGA-D 65/1-42/4,8-R1	65	340	I	4,9	108	D	2170295	13.349,00	42,5	42,5	42	38	36	33,5	30,5	27,5	24,5	

Descrizione

Pompa inline **gemellare** con motore ventilato 3~400 V in **classe di efficienza IE5**, tecnologia con motore a magneti permanenti EC per la regolazione automatica delle prestazioni.

Campo di applicazioni

-  Applicazioni commerciali
-  Riscaldamento
-  Condizionamento

Wilo-Stratos GIGA-D...-R1



Temperatura fluido da **-20°C** a **+140°C**

WILO-STROS GIGA-D...-R1		3~400 V - Classe di efficienza IE5						» SENZA TRASDUTTORE DI PRESSIONE		PG3		W3						
Modello	DN	Interasse (mm)	Flangia Greca	P ₂ (kW)	Peso (kg)	Consegna	Codice	Prezzo €	Portata (m ³ /h)									
									0	30	35	40	45	50	55	60	70	80
									Prevalenza (m)									
Stratos GIGA-D 65/3-40/11-R1	65	430	B	11	271	D	2192054	18.282,00	41	41	40,5	40	39,5	39	38	36	34	32
Stratos GIGA-D 65/3-49/15-R1	65	475	C	15	311	D	2192055	21.385,00	53	53	52,5	52	51,5	51	50,5	50	49	
Stratos GIGA-D 65/4-57/18,5-R1	65	475	C	18,5	320	D	2192056	23.032,00	64	64	63,5	63	62,5	62	61	60	56	54
Stratos GIGA-D 65/5-65/22-R1	65	475	C	22	332	D	2192057	26.458,00	70	70	69	67	66,5	66	65,5	65	64,5	64
									0	30	40	50	60	65	70	75	80	85
Stratos GIGA-D 80/1-16/2,3-R1	80	360	J	2,3	98	D	2170299	8.867,00	18	16,2	14,5	12,5	10,5	9,1	8	6,4	5	
Stratos GIGA-D 80/1-21/3,5-R1	80	360	J	3,5	98	D	2170298	9.812,00	23	21,5	20	18	16	15	14	12,5		
Stratos GIGA-D 80/1-32/4,1-R1	80	360	K	4,2	126	D	2170301	12.550,00	32	28	25,5	23	19,5	18	16	14,3	12	
Stratos GIGA-D 80/1-37/5,3-R1	80	360	K	5,4	126	D	2170300	13.564,00	37	34	32	29	26	24	22	20,5	18,5	
									0	40	60	70	80	90	110	120	130	140
Stratos GIGA-D 80/2-31/11-R1	80	440	B	11	282	D	2192058	20.239,00	32	32	31,5	31	30	28	26	24		
Stratos GIGA-D 80/3-40/15-R1	80	440	B	15	302	D	2192059	21.487,00	40	40	39	38	37	36	35	34		
Stratos GIGA-D 80/3-48/18,5-R1	80	500	C	18,5	335	D	2192060	23.264,00	49	49	48,5	48,5	48	46	44	40		
Stratos GIGA-D 80/4-53/22-R1	80	500	C	22	345	D	2192061	26.720,00	54	54	53	52	51	50	48	46	44	42
									0	20	30	40	60	70	80	90	100	110
Stratos GIGA-D 100/1-13/2,3-R1	100	450	L	2,3	133	D	2170303	10.359,00	13	13	13	12,5	10,5	9,5	8,2	6,8	5,3	3,7
Stratos GIGA-D 100/1-17/3,7-R1	100	450	L	3,7	133	D	2170302	11.054,00	17	17	17	17	15,5	14	13	11,7	10,4	8,8
Stratos GIGA-D 100/1-27/4,8-R1	100	450	K	4,8	138	D	2170305	12.707,00	27	27	26,5	26,3	22,5	20	17,5	15	12,2	9,2
Stratos GIGA-D 100/1-33/6,0-R1	100	450	K	6	147	D	2170304	13.990,00	33	33	32	31	27	25	23	20	17,5	14,5
									0	50	100	130	160	180	200	220	230	240
Stratos GIGA-D 100/2-22/11-R1	100	500	B	11	317	D	2192062	20.315,00	23	22	21	18	16	14				
Stratos GIGA-D 100/2-24/11-R1	100	550	B	11	463	D	2192066	24.578,00	25	24	23	19,5	14,5	11				
Stratos GIGA-D 100/2-26/15-R1	100	500	B	15	337	D	2192063	24.723,00	26	25,5	25	24	22	20	18	15		
Stratos GIGA-D 100/2-29/18,5-R1	100	500	B	18,5	346	D	2192064	25.027,00	30	29	28	27	26	24	22	20	18	16
Stratos GIGA-D 100/3-33/22-R1	100	500	B	22	358	D	2192065	26.874,00	34	33	32	31	30	28	26	24	22	21
									0	60	120	140	160	180	200	220	240	260
Stratos GIGA-D 150/1-14/11-R1	150	700	-	11	530	D	2192067	26.944,00	15	14,6	14,3	14,2	14	13,7	13,5	13		
Stratos GIGA-D 150/2-17/15-R1	150	700	-	15	642	D	2192068	30.185,00	18	17,7	17,5	17,3	17	16,6	16	15,7	15,3	14,7
									0	80	120	180	240	280	300	320	340	380
Stratos GIGA-D 200/1-14/15-R1	200	700	-	15	720	D	2192071	33.480,00	15	12	13,6	13	12	11,8	11,5	11,3	11	10

Riscaldamento, condizionamento e refrigerazione.

Wilo-CronoBloc-BL



Temperatura fluido
da **-20°C** a **+140°C**



Particolarità / Vantaggi prodotto

- Pompa centrifuga monoblocco adatta per il montaggio a basamento.
- Dimensioni principali secondo EN 733.
- Fori di serie per scarico condensa nel corpo pompa e lanterna.
- Flangia motore Normalizzata.

Applicazioni

Impianti di riscaldamento, condizionamento e refrigerazione.

Chiave di lettura

Esempio:	BL 40/170-7.5/2
BL	Pompa monoblocco a motore ventilato
40/	Rp/DN
170-	DN girante (mm)
7.5/	Potenza motore (kW)
2	Numero poli motore

Descrizione

Pompa **monoblocco** con attacchi **flangiati** con motore **normalizzato** ventilato 3~400 V a velocità fissa in **classe di efficienza IE3**.

Campo di applicazioni

- Applicazioni commerciali
- Riscaldamento
- Condizionamento

Dati tecnici

Fluidi consentiti

Acqua di riscaldamento e refrigerazione secondo VDI 2035 e UNI 8065.

Miscela di acqua e glicole max 1:1 (max 40 % vol. glicole e temperatura fluido ≤ 40 °C).

Campo d'impiego

Temperatura fluido	da -20°C a +140°C
Pressione esercizio	13 (fino a +140 °C) 16 (fino a +120 °C)

Caratteristiche elettriche

Alimentazione rete	3~ 400 V / 50 Hz
--------------------	------------------

Motore

Classe di efficienza	IE3 (IE2 motori con potenza nominale <0.75 kW)
Grado protezione	IP 55
Classe di isolamento	F

Materiali

Corpo pompa

Ghisa grigia

Girante

Ghisa grigia

Albero

Acciaio inox

Accessori

• Flange e controflange	Pag.	187
• Mensole di supporto	Pag.	188
• Quadri di regolazione e comando	Pag.	192

Descrizione

Pompa **monoblocco** con attacchi **flangiati** con motore **normalizzato** ventilato 3~400 V a velocità fissa in **classe di efficienza IE3**.

Wilo-CronoBloc-BL



2 Poli



Temperatura fluido da **-20°C** a **+140°C**

Campo di applicazioni

- Applicazioni commerciali
- Riscaldamento
- Condizionamento

WIL0-CRONOBLOC-BL	2 Poli - 3~400 V							PG3					W3								
	Modello	DN Aspirazione	DN Mandata	P ₂ (kW)	Peso (kg)	Consegna	Codice	Prezzo €	Portata (m ³ /h)												
» FLANGIATI PN16																					
BL 32/85.1-0,75/2	50	32	0,75	41	C	9139949	1.807,00	13	12,6	12,4	11,8	10,4	8								
BL 32/85-1,1/2	50	32	1,1	45	C	9126730	1.823,00	16	15,5	15	14	13,5	12	10,4	8,8	6,9					
BL 32/95.1-1,1/2	50	32	1,1	44	C	9139948	1.840,00	17	16,7	16,5	16	14,7	12,9	10,4							
BL 32/95-1,5/2	50	32	1,5	53	C	9126729	1.847,00	19	18,6	18,2	17,7	16,5	15,2	13,8	12,5	10,5	7,7				
BL 32/105.1-1,5/2	50	32	1,5	53	C	9139947	1.860,00	20	20,5	20	19,7	18,6	17	15							
BL 32/130.1-1,5/2	50	32	1,5	60	C	9139960	1.881,00	23	2,9	22,7	22	19,7	16								
BL 32/105-2,2/2	50	32	2,2	56	C	9126728	1.893,00	24	23,6	23,4	22,7	22	21	20	18	16,3	14,6				
BL 32/115.1-2,2/2	50	32	2,2	55	C	9139946	1.914,00	26,3	26,4	26,5	26	25,3	24	21,8	19,7						
BL 32/140-2,2/2	50	32	2,2	52	C	2121125	1.928,00	26,4	26,5	26,6	26,5	25,5	24,6								
BL 32/140.1-2,2/2	50	32	2,2	63	C	9139959	1.947,00	28,5	29	29,4	28,5	26,5	23,5								
								0	5	10	20	26	28	30	32	34	36				
BL 32/115-3/2	50	32	3	60	C	9126727	1.960,00	30	29,5	28,6	26,5	24,4	24	22,4	21,4	20,4	19,6				
BL 32/125.1-3/2	50	32	3	59	C	9139945	1.971,00	28,4	28,7	28,4	25,3	22,6	21	19,6	17,6						
BL 32/150-3/2	50	32	3	61	C	2121126	1.991,00	30,4	30,2	30	28										
BL 32/150.1-3/2	50	32	3	66	C	9139958	2.021,00	9,1	8,7	7,1											
BL 32/125-4/2	50	32	4	67	C	9126726	2.032,00	30	29,8	29,6	28,4	26,6	26	25	24,5	23	22,5				
BL 32/160-4/2	50	32	4	68	C	2121127	2.059,00	35	35,4	35,2	34,2	32,4	32	31	29						
BL 32/160.1-4/2	50	32	4	74	C	9139957	2.142,00	43	42,3	42	37	31									
BL 32/170-5,5/2	50	32	5,5	78	C	2121128	2.278,00	42	41,8	41,6	40,7	40	39	38	37,5	37	35,7				
BL 32/230.1-5,5/2	50	32	5,5	118	C	9126724	2.588,00	46	47,5	46,5	38,5	29	22,6	17							
								0	5	10	20	22	24	28	30	32	34				
BL 32/210-7,5/2	50	32	7,5	92	C	2121129	2.592,00	62	61,6	61,2	58,6	56,7	54,4								
BL 32/225-7,5/2	50	32	7,5	121	C	9140066	2.648,00	53	52,6	52,4	48	47,2	45,8	43	40,6	38,8	36,5				
BL 32/240.1-7,5/2	50	32	7,5	121	C	9126723	2.655,00	58	58	57,5	51	50	47,5	40	35	29	21				
								0	10	20	25	30	35	40	42	44	46				
BL 32/220-11/2	50	32	11	149	C	2121130	2.881,00	70	71,1	71,4	69,5	64	59,5	53,6	50						
BL 32/230-11/2	50	32	11	165	C	9140065	3.469,00	67,5	66,8	65	61,5	59	54,3	47							
BL 32/250.1-11/2	50	32	11	165	C	9126721	3.485,00	78	79	72,5	68	61	53								
BL 32/240-15/2	50	32	15	184	C	9140064	3.546,00	84	84,5	83	80	77,7	74	68	64	62,5					
BL 32/250-18,5/2	50	32	18,5	201	C	9140063	3.630,00	98	98,5	98	93,7	91	86,6	84	80,4	77	73,5				

Riscaldamento, condizionamento e refrigerazione.

Wilo-CronoBloc-BL



2 Poli

Temperatura fluido
da **-20°C** a **+140°C**



Descrizione

Pompa **monoblocco** con attacchi **flangiati** con motore **normalizzato** ventilato 3~400 V a velocità fissa in **classe di efficienza IE3**.

Campo di applicazioni

- Applicazioni commerciali
- Riscaldamento
- Condizionamento

Wilo-CronoBloc-BL	2 Poli - 3~400 V						PG3		W3											
	DN Aspirazione	DN Mandata	P ₂ (kW)	Peso (kg)	Consegna	Codice	Portata (m ³ /h)													
Modello							Prezzo €	Prevalenza (m)												
								0	10	20	30	35	40	45	50	55	60			
>> FLANGIATI PN16																				
BL 40/110-1,5/2	65	40	1,5	42	C	2121131	1.887,00	14,2	14	13	11,5	10,2	9	7,8	6,5					
BL 40/120-2,2/2	65	40	2,2	46	C	2121132	1.949,00	17,5	17,4	17	15,5	14,5	13,5	12,2	11	10	8			
BL 40/130-3/2	65	40	3	57	C	2121133	2.028,00	22,2	22,1	21,5	20,5	19,5	18,5	17,5	15,5	13,5	12			
BL 40/140-3/2	65	40	3	57	C	2121134	2.040,00	27,3	27,2	26,5	25,5									
BL 40/140-4/2	65	40	4	64	C	2121135	2.152,00	27,3	27,2	26,5	25,5	24,5	23,5	22,5	21	19,5	17,5			
BL 40/160-5,5/2	65	40	5,5	83	C	2121136	2.593,00	35,3	35,2	35	33,8	32,2	31,5	30,8	28,5					
BL 40/170-5,5/2	65	40	5,5	84	C	2121137	2.602,00	41,8	41,8	41,7	41									
BL 40/170-7,5/2	65	40	7,5	93	C	2121138	2.665,00	41,8	41,8	41,7	41	40,5	39,5	38	37,5	36	34			
BL 40/180-7,5/2	65	40	7,5	94	C	2121139	2.670,00	44,5	44,3	44,2	43,4	42	41							
BL 40/210-11/2	65	40	11	125	C	2121140	3.498,00	55,5	55,4	55,3	54,6	42	53	52	50					
								0	10	20	30	40	50	60	70	80	90			
BL 40/220-11/2	65	40	11	125	C	2121141	3.508,00	61,5	61,4	64,3	64	62								
BL 40/220-15/2	65	40	15	136	C	2121142	3.564,00	61,5	61,4	64,3	64	62	61	52,5						
BL 40/230-15/2	65	40	15	177	C	2142015	3.584,00	72,2	72,1	72	71	68	63,5							
BL 40/230-18,5/2	65	40	18,5	181	C	2142016	3.637,00	72,2	72,1	72	71	68	63,5	58	49					
BL 40/240-18,5/2	65	40	18,5	181	C	2142017	3.654,00	85	85	85	83,5	82	78,5	73,5						
BL 40/240-22/2	65	40	22	191	C	2142018	3.894,00	85	85	85	83,5	82	78,5	73,5	66	55,5				
BL 40/245-22/2	65	40	22	210	C	2142019	3.912,00	93	93	93	92,5	90	87	82						
BL 40/260-22/2	65	40	22	239	C	2142021	3.977,00	102	102	102	102	100	96							
BL 40/245-30/2	65	40	30	266	C	2142020	4.976,00	93	93	93	92,5	90	87	82	75,5	65,5				
BL 40/260-30/2	65	40	30	239	C	2142022	5.001,00	102	102	102	102	100	96	92	86	76,5	69			
								0	20	30	40	50	60	70	75	80	85			
BL 40/285-30/2	65	40	30	379	C	9140213	5.011,00	107	106	105	102	96	89	80	75					
BL 40/295-37/2	65	40	37	409	C	9140212	5.027,00	125	123	122	119	113	107	98	90	87				
BL 40/305-45/2	65	40	45	450	C	9140211	5.839,00	139	140	139	137	132	124	118	111	107	101			
BL 40/315-55/2	65	40	55	503	C	9140210	11.766,00	149	155	156	150	149	141	132	129	122				

Descrizione

Pompa **monoblocco** con attacchi **flangiati** con motore **normalizzato** ventilato 3~400 V a velocità fissa in **classe di efficienza IE3**.

Wilo-CronoBloc-BL



2 Poli



Temperatura fluido da **-20°C** a **+140°C**

Campo di applicazioni

- Applicazioni commerciali
- Riscaldamento
- Condizionamento

WILO-CRONOBLOC-BL	2 Poli - 3~400 V							PG3 W3									
» FLANGIATI PN16	DN Aspirazione	DN Mandata	P ₂ (kW)	Peso (kg)	Consegna	Codice	Prezzo €	Portata (m ³ /h)									
Prevalenza (m)																	
Modello	0	10	20	30	40	50	60	80	90	100							
BL 50/110-3/2	65	50	3	61	C	2121146	2.042,00	14,5	15,8	15,5	15	14,2	13	12,5	8,9		
BL 50/120-3/2	65	50	3	61	C	2121147	2.059,00	18	18	18	17,7	17,5					
BL 50/120-4/2	65	50	4	68	C	2121148	2.160,00	18	18	18	17,7	17,5	17	16,5	13,5		
BL 50/130-5,5/2	65	50	5,5	77	C	2121149	2.609,00	22,1	22,1	22,1	22,1	22	21,5	21	18	17	
BL 50/140-5,5/2	65	50	5,5	85	C	2121150	2.618,00	26,5	26,5	26,5	26,5	26,5	26	25,5			
BL 50/150-5,5/2	65	50	5,5	85	C	2121152	2.625,00	32	32,1	32,1	32	31					
BL 50/140-7,5/2	65	50	7,5	85	C	2121151	2.672,00	26,5	26,5	26,5	26,5	26,5	26	25,5	24	22,5	20,2
BL 50/150-7,5/2	65	50	7,5	95	C	2121153	2.683,00	32	32,1	32,1	32	31	30	29	26		
								0	10	20	30	40	50	60	80	90	100
BL 50/170-11/2	65	50	11	117	C	2121154	3.520,00	44,4	44,4	44,4	44,2	44	43	41	37	35	
BL 50/200-11/2	65	50	11	129	C	2121155	3.541,00	53,5	53,5	53,5	53,3	53					
BL 50/200-15/2	65	50	15	140	C	2121156	3.591,00	53,5	53,5	53,5	53,3	53	52	50	43		
BL 50/210-15/2	65	50	15	140	C	2121157	3.606,00	61	61	61	61	60,5	60	58			
BL 50/210-18,5/2	65	50	18,5	153	C	2121158	3.662,00	61	61	61	61	60,5	60	58	51,8	46,5	
BL 50/220-18,5/2	65	50	18,5	153	C	2121159	3.687,00	62,5	64	67	69	69,5	69	67	60		
BL 50/220-22/2	65	50	22	153	C	2121160	3.996,00	62,5	64	67	69	69,5	69	67	60	55,5	50,5
BL 50/240-30/2	65	50	30	244	C	2121161	5.278,00	82	82	82	82	81	80,5	80	76	72	68
BL 50/260-30/2	65	50	30	244	C	2121162	5.362,00	100	100	100	100	100	99	98			
BL 50/260-37/2	65	50	37	267	C	2121163	5.857,00	100	100	100	100	100	99	98	92,6	89	85
								0	20	40	60	80	90	100	110	120	130
BL 50/285-37/2	65	50	37	413	C	9140225	5.869,00	100	101	99	94	87	82	75,5			
BL 50/295-45/2	65	50	45	452	C	9140224	5.984,00	113	115	112	109	103	98	90	87		
BL 50/305-55/2	65	50	55	504	C	9140223	11.778,00	128	130	129	126	120	116	111	106	98	
BL 50/315-75/2	65	50	75	653	C	9140222	18.019,00	155	157	157	154	151	144	142	136	129	125

Riscaldamento, condizionamento e refrigerazione.

Wilo-CronoBloc-BL



2 Poli



Temperatura fluido
da **-20°C** a **+140°C**



Descrizione

Pompa **monoblocco** con attacchi **flangiati** con motore **normalizzato** ventilato 3~400 V a velocità fissa in **classe di efficienza IE3**.

Campo di applicazioni

-  Applicazioni commerciali
-  Riscaldamento
-  Condizionamento

Wilo-CronoBloc-BL	2 Poli - 3~400 V						PG3					W3					
	» FLANGIATI PN16							Portata (m³/h)									
Modello	DN Aspirazione	DN Mandata	P ₂ (kW)	Peso (kg)	Consegna	Codice	Prezzo €	0	40	50	60	80	100	120	130	140	150
								Prevalenza (m)									
BL 65/120-4/2	80	65	4	74	C	2121164	2.189,00	16	15,9	15,7	15	13,6	11,7				
BL 65/130-5,5/2	80	65	5,5	83	C	2121165	2.629,00	19	19,1	19	18,5	17	15,5	12,6			
BL 65/140-7,5/2	80	65	7,5	91	C	2121166	2.688,00	23,2	23,1	23	22,8	22,2	20,7	18,3			
BL 65/160-11/2	80	65	11	125	C	2121167	3.543,00	32	32,1	32,1	32	30	28	25,5	24	23	
BL 65/170-11/2	80	65	11	125	C	2121168	3.561,00	40,5	40,5	40,3	40,1	39,9					
BL 65/170-15/2	80	65	15	138	C	2121169	3.621,00	40,5	40,5	40,3	40,1	39,5	38	35	34	33	
BL 65/190-15/2	80	65	15	144	C	2121170	3.626,00	51,1	51,1	50,8	48,3						
BL 65/190-18,5/2	80	65	18,5	157	C	2121171	3.695,00	51,1	51,1	50,8	48,3	49	46	42			
BL 65/210-18,5/2	80	65	18,5	157	C	2121172	3.707,00	57,1	56,8	56,5	56	55					
BL 65/210-22/2	80	65	22	180	C	2121173	4.025,00	57,1	56,8	56,5	56	55	52,2	49			
BL 65/215-22/2	80	65	22	309	C	9140197	4.040,00	60	61,5	61	60	57	53	46,63	42,3		
BL 65/220-30/2	80	65	30	234	C	2121174	5.363,00	69,8	69,6	69,4	69	68	65	62	60	58	
BL 65/225-30/2	80	65	30	359	C	9140196	5.373,00	74	75	74	73	72	67,5	61	59	56	51
								0	50	80	100	130	160	170	180	190	200
BL 65/230-37/2	80	65	37	385	C	9140195	5.876,00	84	85	83	79	72	62				
BL 65/240-45/2	80	65	45	431	C	9140194	5.995,00	95	96	93	89	84	73	71			
BL 65/250-55/2	80	65	55	484	C	9140192	11.848,00	106	107	104	100	96	87	84	80	77	
BL 65/295-75/2	80	65	75	660	C	9140047	18.075,00	128	129	128	124	117	107	105	99		
BL 65/305-90/2	80	65	90	660	C	9140046	18.345,00	139	147	144	141	133	124	122	117	114	108
BL 65/315-110/2	80	65	110	1115	C	9140045	24.641,00	154	155	156	152	146	141	134	129	126	123

Wilo-CronoBloc-BL



2 Poli



Temperatura fluido
da **-20°C** a **+140°C**



Descrizione

Pompa **monoblocco** con attacchi **flangiati** con motore **normalizzato** ventilato 3~400 V a velocità fissa in **classe di efficienza IE3**.

Campo di applicazioni

-  Applicazioni commerciali
-  Riscaldamento
-  Condizionamento

Wilo-CronoBloc-BL	2 Poli - 3~400 V						PG3					W3					
	» FLANGIATI PN16							Portata (m³/h)									
Modello	DN Aspirazione	DN Mandata	P ₂ (kW)	Peso (kg)	Consegna	Codice	Prezzo €	0	140	180	220	260	300	340	380	400	440
								Prevalenza (m)									
BL 100/145-15/2	125	100	15	178	C	2121184	3.670,00	22,2	21	20	18,2	16	13				
BL 100/150-18,5/2	125	100	18,5	182	C	2121185	3.732,00	25,7	24,5	23,5	22	20	17	13,3			
BL 100/160-22/2	125	100	22	212	C	2121186	4.053,00	28	27,5	26,5	25,5	23,5	21	17,3			
BL 100/160-30/2	125	100	30	392	C	9139904	5.425,00	47	43	40	37	32,5	29,5	25	20	18	12,6
BL 100/165-30/2	125	100	30	258	C	2121187	5.437,00	33	33	32,7	32	30,5	28	25	19,5		
BL 100/170-37/2	125	100	37	287	C	2121188	5.885,00	37,6	37,4	37,3	36,5	35,5	33	30,5	25,7		
								0	150	300	350	400	460	480	500	520	560
BL 100/175-37/2	125	100	37	420	C	9139903	5.956,00	53	49	36	31	24	16	13			
BL 100/180-45/2	125	100	45	464	C	9139902	6.065,00	59	55	43	38	32	24	21	17,5	13,7	
BL 100/190-55/2	125	100	55	518	C	9139901	12.009,00	64	63	54	49	45	37,5	35	31	27,5	19,6
BL 100/210-55/2	125	100	55	562	C	9139910	12.024,00	73	66	51	42,5	32	21				
BL 100/200-75/2	125	100	75	668	C	9139900	18.286,00	74	73	65	62	55,5	48,5	45,5	43	39	28
BL 100/220-75/2	125	100	75	771	C	9139909	18.302,00	87	83	68	61	51	39	34	28	23,5	
BL 100/230-90/2	125	100	90	746	C	9139908	18.489,00	98	95,5	81	73	64	51	44	41	35,5	
BL 100/240-110/2	125	100	110	1230	C	9139907	24.905,00	111	108	94,5	86	78,5	65	60	53	50	
BL 100/250-132/2	125	100	132	1281	C	9139906	25.783,00	119	117	102	95	87	74	70			
BL 100/295-132/2	125	100	132	1279	C	9140054	25.875,00	115	120	110	101	93	78				
BL 100/305-160/2	125	100	160	1301	C	9140053	26.424,00	131	133	127	119	112	100	93			
BL 100/315-200/2	125	100	200	1648	C	9140052	29.616,00	150	152	147	142	134	125	120	112	106	

Descrizione

Pompa **monoblocco** con attacchi **flangiati** con motore **normalizzato** ventilato 3~400 V a velocità fissa in **classe di efficienza IE3**.

Wilo-CronoBloc-BL



2 Poli



Temperatura fluido da **-20°C** a **+140°C**

Campo di applicazioni

- Applicazioni commerciali
- Riscaldamento
- Condizionamento

WIL0-CRONOBLOC-BL	2 Poli - 3~400 V							PG3					W3							
	Modello	DN Aspirazione	DN Mandata	P ₂ (kW)	Peso (kg)	Consegna	Codice	Prezzo €	Portata (m ³ /h)											
								0	200	300	400	450	500	650	750	800	840	840	840	
								Prevalenza (m)												
» FLANGIATI PN16																				
BL 125/170-45/2	150	125	45	484	C	9139914	6.098,00	42	39	36	31,5	29	27,5	11						
BL 125/180-55/2	150	125	55	536	C	9139913	12.106,00	50	47,3	44	39	36,7	31,5	20	12					
BL 125/190-75/2	150	125	75	686	C	9139912	18.315,00	63	60	56	50	46,5	43	30,6	22,4	17	13			
BL 125/210-75/2	150	125	75	788	C	2160705	18.333,00	69	64	59	52	48,5	42	27	14					
								0	300	400	500	600	660	720	780	840	900			
BL 125/200-90/2	150	125	90	686	C	9139911	18.499,00	69	64	59	53	45	39	34	28	22,5	13			
BL 125/220-90/2	150	125	90	786	C	2160704	18.681,00	79	67	62	52,6	43	35	27,5	19					
BL 125/230-110/2	150	125	110	1245	C	2160703	24.984,00	103	80	73	64	54	46	38	29	20				
BL 125/240-132/2	150	125	132	1295	C	2160702	25.982,00	99	90	84	75	65	57	50	43	33,5				
BL 125/250-160/2	150	125	160	1343	C	2160701	26.481,00	110	102	96	88	78,5	73,5	64	56,6	44,7	33			
								0	200	300	500	700	800	1000	1100	1200	1300			
BL 150/180-75/2	200	150	75	776	C	9139923	18.344,00	48	46,5	44	3	30	25,5	11						
BL 150/190-90/2	200	150	90	776	C	9139922	18.694,00	52	55	52	45,5	37	32	20	11					
BL 150/210-90/2	200	150	90	795	C	2151513	18.846,00	57	55	52,5	44,6	38	33	16						
BL 150/200-110/2	200	150	110	1284	C	9139921	25.073,00	65	62,5	60	54	46,6	41	27	19					
BL 150/220-110/2	200	150	110	1301	C	2151512	25.101,00	64	63,5	61	55	47,5	42	26	18					
BL 150/230-132/2	200	150	132	1352	C	2151511	26.103,00	74	73	70	65	57	51	35,5	28,7	18				
BL 150/240-160/2	200	150	160	1374	C	2151510	26.534,00	86	85	82	77	48	62	46	38	28				
BL 150/250-200/2	200	150	200	1649	C	2151509	29.740,00	97	96,5	94	90	81	74	60	52	43	28			

Riscaldamento, condizionamento e refrigerazione.

Wilo-CronoBloc-BL



4 Poli

Temperatura fluido
da **-20°C** a **+140°C**



Descrizione

Pompa **monoblocco** con attacchi **flangiati** con motore **normalizzato** ventilato 3~400 V a velocità fissa in **classe di efficienza IE3**.

Campo di applicazioni

- Applicazioni commerciali
- Riscaldamento
- Condizionamento

WILO-CRONOBLOC-BL	4 Poli - 3~400 V						PG3	W3															
Modello	DN Aspirazione	DN Mandata	P ₂ (kW)	Peso (kg)	Consegna	Codice	Prezzo €	Portata (m ³ /h)															
								0	2	4	6	8	10	12	14	16	18						
								Prevalenza (m)															
» FLANGIATI PN16																							
BL 32/105-0,25/4	50	32	0,25	36	B	9126708	1.766,00	6	5,8	5,7	5,6	5,3	5	4,7	4,2	3,7							
BL 32/115.1-0,25/4	50	32	0,25	43	B	9139941	1.777,00	6,5	6,4	6,3	6	5,6	5	4,5	3,8	3							
BL 32/140.1-0,25/4	50	32	0,25	35	B	9139953	1.788,00	6,5	6,4	6,3	6	5,6											
BL 32/170.1-0,25/4	50	32	0,25	50	B	9139965	1.798,00	7,6	7,5	7,2	6,7	5,8											
BL 32/115-0,37/4	50	32	0,37	36	B	9126707	1.807,00	7,4	7,3	7,2	7	6,8	6,5	6,2	5,8	5,2	4,7						
BL 32/125.1-0,37/4	50	32	0,37	36	B	9139940	1.824,00	7	6,9	6,8	6,6	6,2	5,8	5,2	4,5	3,7							
BL 32/150-0,37/4	50	32	0,37	41	B	2089367	1.835,00	7,6	7,5	7,4	7,3	7,2	7	6,7	6,4	5,5							
BL 32/150.1-0,37/4	50	32	0,37	43	B	9139952	1.849,00	9,2	9	8,9	8,5	8	7,2										
BL 32/180.1-0,37/4	50	32	0,37	49	B	9139964	1.863,00	10,4	10,2	9,7	9	8,3	7,4										
								0	8	10	12	14	16	18	20	22	24						
BL 32/125-0,55/4	50	32	0,55	40	B	9126706	1.876,00	7,6	7,4	7,2	7	6,6	6,4	5,9	5,4	4,8	4						
BL 32/160-0,55/4	50	32	0,55	43	B	2089365	1.891,00	9,2	9	8,8	8,6	8,4	8	7,5	6,7								
BL 32/160.1-0,55/4	50	32	0,55	47	B	9139951	1.947,00	10	9,8	9,2	8,2	7											
BL 32/190.1-0,55/4	50	32	0,55	55	B	9139963	1.958,00	12	10,5	9,7	8,9	7,4											
BL 32/220.1-0,55/4	50	32	0,55	67	B	9126704	1.972,00	10	8,5	7,3	5,6	3,3											
BL 32/170-0,75/4	50	32	0,75	45	B	2121071	1.978,00	10,8	10,5	10,3	10	9,6	9,4	9	8,4	7,7							
BL 32/200.1-0,75/4	50	32	0,75	59	B	9139962	1.990,00	12,5	11,5	11	10,2	8,7	6,5										
BL 32/230.1-0,75/4	50	32	0,75	71	B	9126703	2.003,00	12	11	10	8,5	6,7	4										
								0	8	10	12	14	16	18	20	22	24						
BL 32/210-1,1/4	50	32	1,1	50	B	2121072	2.006,00	15	14,5	14	12,9	12	11,6	10,8	8,5								
BL 32/240.1-1,1/4	50	32	1,1	78	B	9126702	2.018,00	14	14,3	13,4	12,4	10,7	8,6	5,7									
BL 32/220-1,5/4	50	32	1,5	54	B	2121073	2.023,00	18	17,7	17,3	16,8	15,6	14,8	13,8	12,6	11	9						
BL 32/230-1,5/4	50	32	1,5	81	B	9140058	2.036,00	17,5	17,3	17	16,4	15,6	14,8	13,7	12,5								
BL 32/250.1-1,5/4	50	32	1,5	80	B	9126701	2.045,00	20	19	18	16,8	15,5	13	11	7,8								
BL 32/240-2,2/4	50	32	2,2	93	B	9140057	2.185,00	23	22,7	22,5	22	21,5	21	19,7	18,5	17,5	15,5						
BL 32/250-3/4	50	32	3	101	B	9140060	2.228,00	25	24,5	24	23,5	23	22	21,5	20,5	19	17,5						

Descrizione

Pompa **monoblocco** con attacchi **flangiati** con motore **normalizzato** ventilato 3~400 V a velocità fissa in **classe di efficienza IE3**.

Wilo-CronoBloc-BL



4 Poli



Temperatura fluido da **-20°C** a **+140°C**

Campo di applicazioni

- Applicazioni commerciali
- Riscaldamento
- Condizionamento

WIL0-CRONOBLOC-BL	4 Poli - 3~400 V							PG3					W3						
	Modello	DN Aspirazione	DN Mandata	P ₂ (kW)	Peso (kg)	Consegna	Codice	Prezzo €	Portata (m ³ /h)										
Prevalenza (m)																			
» FLANGIATI PN16								0	5	10	12	18	20	22	25	30	35		
BL 40/95-0,25/4	65	40	0,25	38	C	9126714	1.808,00	4,4	4,3	3,9	3,7	3	2,8						
BL 40/105-0,37/4	65	40	0,37	39	C	9126713	1.870,00	5,7	5,6	5,4	5,3	4,5	4	3,7	3,6				
BL 40/115-0,55/4	65	40	0,55	43	C	9126712	1.979,00	6,8	6,9	6,8	6,5	6	5,8	5,5	5,2	4,3	3,3		
BL 40/150-0,55/4	65	40	0,55	45	B	2089384	1.993,00	7	6,5	6,7	6,6	6,4	6	5,6	5	4			
BL 40/125-0,75/4	65	40	0,75	46	C	9126711	2.005,00	7,6	7,5	7,4	7,3	6,8	6,6	6,5	6	5,2	4		
BL 40/160-0,75/4	65	40	0,75	17	B	2121074	2.018,00	9	9,1	9	8,7	8,5	8,3	8	7,5	6,5	5,4		
BL 40/170-1,1/4	65	40	1,1	51	B	2121075	2.028,00	10,5	10,6	10,5	10,3	10,2	10	9,7	9,5	8,7	7,5		
BL 40/210-1,5/4	65	40	1,5	56	B	2121076	2.049,00	14,5	14,4	14,3	14	13,7	13,5	13,4	13	12			
								0	10	15	20	25	30	35	40	45	48		
BL 40/220-2,2/4	65	40	2,2	65	B	2121077	2.187,00	16,1	15,9	15,8	15,2	14,2	13,2	11,6	10	9,9			
BL 40/225-2,2/4	65	40	2,2	82	B	2142010	2.207,00	17	17	16,6	15,9	14,8	13,5	11,7	9,3				
BL 40/240-2,2/4	65	40	2,2	82	D	2142011	2.224,00	21	21	20,6	19,9								
BL 40/240-3/4	65	40	3	74	A	2142012	2.234,00	21	21	20,6	19,9	18,9	17,6	16	14				
BL 40/265-3/4	65	40	3	74	B	2142013	2.243,00	25,5	26	25,5	25	23,5							
BL 40/265-4/4	65	40	4	81	B	2142014	2.256,00	25,5	26	25,5	25	23,5	22	19	16				
BL 40/295-4/4	65	40	4	148	C	9140207	3.037,00	26,5	27	26,5	35,5	24	22,3	20					
BL 40/305-5,5/4	65	40	5,5	189	C	9140205	3.117,00	33,4	33,6	33,2	32,5	31	29	27	24,5				
BL 40/315-7,5/4	65	40	7,5	198	C	9140204	3.261,00	41,3	41,5	41,3	40,5	40	37,5	36	33,5	31	29		
								0	10	20	25	30	35	40	45	50	65		
BL 50/95-0,37/4	65	50	0,37	41	C	9126719	1.890,00	4	3,9	3,5	3,2	3	2,5	2					
BL 50/105-0,55/4	65	50	0,55	45	C	9126718	1.994,00	5,3	5,1	5	4,6	4,4	4	3,6	3,2				
BL 50/115-0,75/4	65	50	0,75	48	C	9126717	2.029,00	6,6	6,4	6,2	6	5,7	5,3	5	4,5	4			
BL 50/125-1,1/4	65	50	1,1	56	C	9126716	2.037,00	7,6	7,4	7,3	7,2	6,8	6,5	6,2	5,7	5,2	4		
BL 50/160-1,1/4	65	50	1,1	52	B	2121081	2.052,00	9	8,9	8,6	8,4	8,2	7,5	7,1	6,5				
BL 50/170-1,1/4	65	50	1,1	52	B	2121082	2.062,00	10,5	10,4	10,3	10,2	10							
BL 50/170-1,5/4	65	50	1,5	56	B	2121083	2.079,00	10,5	10,4	10,3	10,2	10	9,5	9	8,5	7,8	7,1		

Riscaldamento, condizionamento e refrigerazione.

Wilo-CronoBloc-BL



4 Poli



Temperatura fluido
da **-20°C** a **+140°C**



Descrizione

Pompa **monoblocco** con attacchi **flangiati** con motore **normalizzato** ventilato 3~400 V a velocità fissa in **classe di efficienza IE3**.

Campo di applicazioni

-  Applicazioni commerciali
-  Riscaldamento
-  Condizionamento

Wilo-CronoBloc-BL	4 Poli - 3~400 V						Prezzo €	PG3 W3												
	DN Aspirazione	DN Mandata	P ₂ (kW)	Peso (kg)	Consegna	Codice		Portata (m ³ /h)												
Modello								0	20	30	35	40	45	50	55	60	70			
								Prevalenza (m)												
>> FLANGIATI PN16																				
BL 50/200-2,2/4	65	50	2,2	68	B	2121084	2.233,00	13,9	14,6	14	13,5	12,3	11,1	9,7						
BL 50/220-2,2/4	65	50	2,2	68	B	2121085	2.251,00	17,8	17,7	16,9										
BL 50/220-3/4	65	50	3	71	B	2121086	2.262,00	17,8	17,7	16,9	16	15,1	14	12,7	11,3	9,8	6,3			
BL 50/250-3/4	65	50	3	78	B	2121087	2.283,00	22,5	23,2	22,7	22	21	19,8	18						
BL 50/250-4/4	65	50	4	84	B	2121088	3.045,00	22,5	23,2	22,7										
BL 50/270-5,5/4	65	50	5,5	99	A	2121089	3.131,00	26,5	27,3	26,8	26	25	24	22,7	20,7	18,6	17			
BL 50/295-5,5/4	65	50	5,5	193	C	9140219	3.150,00	27,6	27,5	26,4	26	25	24	22	20,4					
BL 50/305-7,5/4	65	50	7,5	199	C	9140217	3.281,00	32	34	32,8	21,5	21	30,5	29	28	26				
BL 50/315-11/4	65	50	11	219	C	9140216	3.643,00	40,5	40,2	39,7	36,5	39	38	37	35	34	30			
								0	20	40	50	55	60	65	70	75	80			
BL 65/105-0,55/4	80	65	0,55	50	C	9132649	2.010,00	4	3,7	3,2	2,8	2,4	2							
BL 65/115-0,75/4	80	65	0,75	53	C	9132648	2.050,00	5	4,8	4,2	3,8	3,5	3,2	2,9						
BL 65/125-1,1/4	80	65	1,1	61	C	9132647	2.069,00	6,8	6,3	5,9	5,4	5,3	5	4,6	4,4	3,9				
BL 65/150-1,1/4	80	65	1,1	60	B	2121090	2.081,00	7,3	7,2	6,8	6,3	6	5,7							
BL 65/160-1,5/4	80	65	1,5	64	B	2121091	2.092,00	8,5	8,4	8	4,6	7,4	7	6,6	6,3	5,9	5,4			
								0	20	40	50	60	80	85	95	100	115			
BL 65/170-2,2/4	80	65	2,2	75	A	2121092	2.261,00	10,3	10,2	9,7	9,4	8,8	7,4	6,9	5,8	5,4				
BL 65/210-3/4	80	65	3	76	B	2121093	2.286,00	15,2	15	14	13,2	12,3	9,8	9,2	7,6	6,7	4,9			
BL 65/220-4/4	80	65	4	76	A	2121094	3.056,00	16,7	16,6	16	15,3	14,6	12,7	12	11	10	8,6			
BL 65/240-5,5/4	80	65	5,5	124	A	2142023	3.155,00	20,2	20,1	20	19,7	19	16,7	15,6	14,5	13,5				
BL 65/265-5,5/4	80	65	5,5	106	B	2142024	3.171,00	26,1	26	25,8	25,7									
BL 65/265-7,5/4	80	65	7,5	128	B	2142025	3.283,00	26,1	26	25,8	25,7	24,8	22,8	22	20,5	20				
BL 65/295-7,5/4	80	65	7,5	201	C	2157063	3.322,00	26,7	28	27,5	26,4	25	21,5	20,6						
BL 65/305-11/4	80	65	11	220	C	2157061	3.713,00	35	35,6	35	34,8	33,3	29,8	29,3	26,7					
BL 65/315-15/4	80	65	15	243	C	2157060	3.801,00	40,4	42	42	41,2	40,2	37,7	37	35	34	30			

Descrizione

Pompa **monoblocco** con attacchi **flangiati** con motore **normalizzato** ventilato 3~400 V a velocità fissa in **classe di efficienza IE3**.

Wilo-CronoBloc-BL



4 Poli



Temperatura fluido da **-20°C** a **+140°C**

Campo di applicazioni

- Applicazioni commerciali
- Riscaldamento
- Condizionamento

WIL0-CRONOBLOC-BL	4 Poli - 3~400 V						PG3		W3								
	DN Aspirazione	DN Mandata	P ₂ (kW)	Peso (kg)	Consegna	Codice	Portata (m ³ /h)										
Modello							0	30	40	60	80	90	100	110	120	130	
							Prevalenza (m)										
BL 80/150-1,5/4	100	80	1,5	74	B	2121096	2.111,00	6,2	6,1	6	5,7	5,2	4,8	4,5	3,9	3,4	
BL 80/160-2,2/4	100	80	2,2	86	B	2121097	2.278,00	7,9	7,8	7,7	7,4	7	6,8	6,4	6	5,5	5
BL 80/170-3/4	100	80	3	88	B	2121098	2.306,00	9,4	9,4	9,3	9,2	8,9	8,6	8,4	8	7,6	7,1
BL 80/200-3/4	100	80	3	86	B	2121099	2.392,00	13,6	13,6	13,6	13,5						
BL 80/200-4/4	100	80	4	92	B	2121100	3.077,00	13,6	13,6	13,6	13,5	12,8	12,2	11,6	10,8		
BL 80/220-5,5/4	100	80	5,5	106	A	2121101	3.180,00	16,8	16,8	16,7	16,4	15,8	15,2	14,6	13,8	13	
BL 80/250-5,5/4	100	80	5,5	113	B	2121102	3.194,00	21,7	21,6	21,6	21,2						
BL 80/250-7,5/4	100	80	7,5	121	B	2121103	3.334,00	21,7	21,6	21,6	21,2	20	19	18	16,7	15	
BL 80/270-11/4	100	80	11	157	B	2121104	3.735,00	27,3	27,2	27,1	27	26,2	25,5	24,6	23,4	22	20,7
BL 80/285-11/4	100	80	11	222	C	9139898	3.880,00	28,3	29	29,3	29	28	27	26,3	25	23,4	22
								0	30	60	80	90	110	130	155	160	170
BL 80/295-15/4	100	80	15	245	C	9139897	3.990,00	34,5	35	35	34,5	33,8	32,2	29,5	25		
BL 80/305-18,5/4	100	80	18,5	307	C	9139896	4.233,00	38	40,1	40,3	40	36,8	37,5	36	31,3	30,7	28,3
BL 80/370-18,5/4	100	80	18,5	375	C	2160884	4.549,00	46	47,4	46,3	45,4	44,3	43				
								0	40	60	80	100	120	130	150	160	180
BL 80/315-22/4	100	80	22	330	C	9139895	4.574,00	41	43,4	44,4	44	42,5	41,3	40,3	37,6	36,3	33
BL 80/370-22/4	100	80	22	398	C	2151493	4.614,00	46	47	47	45	43,3	40,7	38,7	34,6		
BL 80/380-22/4	100	80	22	398	C	2160883	4.635,00	55	57,2	56,4	56	53					
								0	60	80	100	120	130	150	170	180	190
BL 80/380-30/4	100	80	30	460	C	2151492	5.750,00	57	56	55,3	52,7	51,2	50	46	43		
BL 80/390-30/4	100	80	30	460	C	2160882	5.797,00	65	64	63	62	60					
BL 80/390-37/4	100	80	37	563	C	2151491	6.034,00	65	64	63	62	60	57,5	55	51,4	48,5	
BL 80/400-37/4	100	80	37	563	C	2160881	6.106,00	70	69,5	68	66,5	64,5	63,5	60			
BL 80/400-45/4	100	80	45	543	C	2151490	6.707,00	70	69,5	68	66,5	64,5	63,5	60	55	54	51,5

Riscaldamento, condizionamento e refrigerazione.

Wilo-CronoBloc-BL





Temperatura fluido
da **-20°C** a **+140°C**



Descrizione

Pompa **monoblocco** con attacchi **flangiati** con motore **normalizzato** ventilato 3~400 V a velocità fissa in **classe di efficienza IE3**.

Campo di applicazioni

-  Applicazioni commerciali
-  Riscaldamento
-  Condizionamento

Wilo-CronoBloc-BL	4 Poli - 3~400 V						PG3		W3								
	» FLANGIATI PN16							Portata (m³/h)									
Modello	DN Aspirazione	DN Mandata	P ₂ (kW)	Peso (kg)	Consegna	Codice	Prezzo €	0	30	60	90	120	150	180	210	240	270
								Prevalenza (m)									
BL 100/145-1,5/4	125	100	1,5	81	B	2121105	2.124,00	4,8	4,7	4,3	3,7	3					
BL 100/150-2,2/4	125	100	2,2	91	B	2121106	2.298,00	6,3	6,2	6	5,6	4,9	3,8				
BL 100/160-3/4	125	100	3	96	B	2121107	2.400,00	7,6	7,6	7,6	7,3	6,7	5,7	4,2			
BL 100/170-4/4	125	100	4	96	A	2121108	3.087,00	9,3	9,3	9,2	9,1	8,6	7,8	6,4			
BL 100/180-4/4	125	100	4	96	D	2121109	3.109,00	9,9	9,8	9,7	9,3	8,4	7,2	5,5			
BL 100/200-5,5/4	125	100	5,5	111	A	2121110	3.206,00	12,2	12,1	12	11,8	11,2	10	8,6			
BL 100/220-5,5/4	125	100	5,5	111	B	2121111	3.230,00	14,9	14,8	14,8	14,7						
BL 100/220-7,5/4	125	100	7,5	119	C	2121112	3.355,00	14,9	14,8	14,8	14,7	14	13,2	12			
BL 100/250-11/4	125	100	11	173	B	2121113	4.117,00	21,4	21,3	21,3	21,1	20,3	19	17			
BL 100/270-15/4	125	100	15	185	B	2121114	4.517,00	26,7	26,6	26,5	26,3	25,5	24	22,2	19,6		
BL 100/305-18,5/4	125	100	18,5	250	B	2142026	5.477,00	32,3	32,2	32	31,1	30,5	28,8	26,6	24	20,2	
BL 100/315-18,5/4	125	100	18,5	260	D	2142027	5.563,00	35	35	35	35	34	32,2	29			
BL 100/315-22/4	125	100	22	260	D	2142028	5.908,00	35	34,9	34,8	34,8	34	32,3	30	26,7	23	
BL 100/330-22/4	125	100	22	289	D	2142029	5.937,00	38,2	38,1	38,1	38	37	35,6	33,4	30		
BL 100/345-22/4	125	100	22	289	D	2142031	5.967,00	42	42	41,9	41,9	41,2	39,7				
BL 100/330-30/4	125	100	30	366	D	2142030	6.251,00	38,2	38,1	38,1	38	37	35,6	33,4	30	27,6	23,8
BL 100/345-30/4	125	100	30	306	D	2142032	6.282,00	42	42	41,9	41,9	41,2	39,7	38	35	32	28
								0	50	80	110	140	170	200	230	260	290
BL 100/380-37/4	125	100	37	572	C	2160673	6.397,00	53	52	50,5	50	47,5	46	44	41	38	
BL 100/390-45/4	125	100	45	553	C	2160672	6.956,00	58	58	57,5	57	55,5	53	51	48	45	41
BL 100/400-55/4	125	100	55	711	C	2160671	15.584,00	69	68	67	66,5	64,5	62,5	59,5	57,5	55,5	50,5

Descrizione

Pompa **monoblocco** con attacchi **flangiati** con motore **normalizzato** ventilato 3~400 V a velocità fissa in **classe di efficienza IE3**.

Wilo-CronoBloc-BL



4 Poli



Temperatura fluido da **-20°C** a **+140°C**

Campo di applicazioni

- Applicazioni commerciali
- Riscaldamento
- Condizionamento

WILO-CRONOBLOC-BL	4 Poli - 3~400 V							PG3										W3										
	» FLANGIATI PN16							Portata (m³/h)																				
	Modello	DN Aspirazione	DN Mandata	P ₂ (kW)	Peso (kg)	Consegna	Codice	Prezzo €	0	40	60	80	100	150	200	250	300	350	0	50	100	200	250	300	350	400	450	500
								Prevalenza (m)																				
BL 125/185-5,5/4	150	125	5,5	128	D	2142033	3.657,00	9,3	9,2	9,1	9	8,9	8	7,2	6													
BL 125/210-7,5/4	150	125	7,5	136	B	2142034	4.007,00	13,4	13,3	13,2	13	12,8	12	10,8	8,8													
BL 125/225-11/4	150	125	11	170	B	2142035	4.489,00	14,5	15	14,8	14,7	14,6	14	13	12,5	10												
BL 125/245-15/4	150	125	15	231	D	2142036	4.767,00	18,5	19	19,1	19	18,5	18	17,5	16	14,4	11											
BL 125/265-15/4	150	125	15	249	D	2142037	4.791,00	21	21,2	21,2	21,1	21	20,5	20														
BL 125/265-18,5/4	150	125	18,5	259	D	2142038	5.573,00	21	21,2	21,2	21,1	21	20,5	20	19	17	14,7											
BL 125/272-18,5/4	150	125	18,5	358	D	2160681	7.071,00	29	28,5	28	27	25	23	21	18													
BL 125/275-18,5/4	150	125	18,5	268	D	2142039	7.084,00	22,5	23	23,2	23,3	23,2	23	22,8	22													
BL 125/275-22/4	150	125	22	269	D	2142040	7.108,00	22,5	23	23,2	23,3	23,2	23	22,8	22	20,3	18											
BL 125/285-22/4	150	125	22	381	D	2160680	8.060,00	33	32,5	32	31	29	27	24	21													
BL 125/295-30/4	150	125	30	440	D	2160679	9.332,00	38	38,5	37	36	35	33	31	27	24	19											
BL 125/305-37/4	150	125	37	567	D	9135340	10.371,00	44	43,5	43	42	41	39	36	34	31	26											
BL 125/315-45/4	150	125	45	548	D	9135339	11.747,00	48	47,5	47	46	45	44	43	40	37	34											
								0	50	100	200	250	300	350	400	450	500											
BL 125/360-37/4	150	125	37	635	D	9135345	11.520,00	43	42	41	40	37	32	37	20													
BL 125/370-45/4	150	125	45	616	D	9135343	12.236,00	50	49	46	44	42	38	34	28													
BL 125/380-55/4	150	125	55	790	D	9135341	17.020,00	58	57	56	52	50	46	42	36	30												
BL 125/390-75/4	150	125	75	821	D	9135344	19.296,00	68	67	66	64	62	59	56	51	46	39											
BL 125/400-90/4	150	125	90	871	D	9135342	20.932,00	78	77	76	74	72	68	64	62	58	52											

Riscaldamento, condizionamento e refrigerazione.

Wilo-CronoBloc-BL



4 Poli



Temperatura fluido
da **-20°C** a **+140°C**



Descrizione

Pompa **monoblocco** con attacchi **flangiati** con motore **normalizzato** ventilato 3~400 V a velocità fissa in **classe di efficienza IE3**.

Campo di applicazioni

-  Applicazioni commerciali
-  Riscaldamento
-  Condizionamento

WILO-CRONOBLOC-BL	4 Poli - 3~400 V						PG3		W3											
Modello	DN Aspirazione	DN Mandata	P ₂ (kW)	Peso (kg)	Consegna	Codice	Prezzo €	Portata (m ³ /h)												
								0	150	200	250	300	350	400	450	500	550			
								Prevalenza (m)												
BL 150/180-7,5/4	200	150	7,5	222	D	9132653	7.506,00	10	9	8,5	7,7	6,7	5,7	4,4						
BL 150/190-11/4	200	150	11	244	D	9132652	7.737,00	13	12,7	12	11,2	10,4	9,2	6,5	4,6					
BL 150/210-11/4	200	150	11	259	C	2151506	7.908,00	13,5	12	11	10	9,5	8,8	7	5					
BL 150/200-15/4	200	150	15	267	D	9132651	8.409,00	16,5	16	16,5	14,5	13,5	12,5	11	9,7	7,2				
BL 150/220-15/4	200	150	15	282	C	2151505	8.439,00	17	16	15,3	14,7	13,8	12,7	11,2	9,4					
BL 150/230-18,5/4	200	150	18,5	334	C	2151504	8.615,00	20	19	18,3	18	16,7	16	14	12	10,5				
BL 150/240-22/4	200	150	22	367	C	2151503	8.751,00	23	22	21	20,4	19	18	16,5	14,5	12,5				
BL 150/250-30/4	200	150	30	428	C	2151502	9.376,00	25	23,3	22,5	22	21,3	19,5	18,5	16,3	15	12,5			

Descrizione

Pompa **monoblocco** con attacchi **flangiati** con motore **normalizzato** ventilato 3~400 V a velocità fissa in **classe di efficienza IE3**.

Wilo-CronoBloc-BL



4 Poli



Temperatura fluido da **-20°C** a **+140°C**

Campo di applicazioni

- Applicazioni commerciali
- Riscaldamento
- Condizionamento

WIL0-CRONOBLOC-BL	4 Poli - 3~400 V							PG3					W3							
	Modello	DN Aspirazione	DN Mandata	P ₂ (kW)	Peso (kg)	Consegna	Codice	Prezzo €	Portata (m ³ /h)											
0									100	200	300	450	500	550	600	650	700			
» FLANGIATI PN16								Prevalenza (m)												
BL 150/275-22/4	200	150	22	406	D	2160693	9.270,00	24	23	22	20	14	12							
BL 150/285-30/4	200	150	30	465	D	2160692	10.371,00	31	30	28	26	20	14	15						
BL 150/295-37/4	200	150	37	592	D	9135348	11.740,00	34	33	32	30	23	21	19						
BL 150/305-45/4	200	150	45	573	D	9135347	12.753,00	38	37	36	35	29	26	25	22					
BL 150/315-55/4	200	150	55	747	D	9135346	17.124,00	43	42	41	39	34	32	28	26					
BL 150/370-55/4	200	150	55	759	C	9139936	17.527,00	40	41	41,5	40	34,3	31							
BL 150/380-55/4	200	150	55	759	C	9139935	17.576,00	53	52	51	50									
BL 150/380-75/4	200	150	75	790	C	9139934	19.350,00	53	52	51	50	45	42	40						
BL 150/390-75/4	200	150	75	790	C	9139933	19.393,00	57	57,3	57,8	56	51								
BL 150/390-90/4	200	150	90	830	C	9139932	21.089,00	57	57,3	57,8	56	51	49,5	46,5						
BL 150/400-110/4	200	150	110	1255	C	9139931	27.128,00	62	62,5	62	61,5	58	56	54	51	48	45			

Riscaldamento, condizionamento e refrigerazione.

Wilo-VeroBloc-BM



2-4 Poli



Temperatura fluido
da **-20°C** a **+120°C**



Descrizione

Pompa **monoblocco** con attacchi **flangiati** con motore ventilato 3~400 V a velocità fissa in **classe di efficienza IE3**.

Campo di applicazioni

-  Applicazioni commerciali
-  Riscaldamento
-  Condizionamento

Particolarità / Vantaggi prodotto

- Pompa centrifuga monoblocco adatta per il montaggio a basamento.
- Temperatura fluido: da -20 °C fino +120 °C.
- Pressione esercizio max: 10 bar a +120°C.

Applicazioni

Impianti di riscaldamento, condizionamento e refrigerazione.

Chiave di lettura

Esempio: **BM 32/140-0.37/4**
BM Pompa monoblocco a motore ventilato
32/ Rp/DN
140- DN girante (mm)
0.37/ Potenza motore (kW)
4 Numero poli motore

Dati tecnici

Fluidi consentiti

Acqua fredda e calda (secondo VDI 2035).
Miscela di acqua-glicole (max 40 % vol. glicole e temperatura fluido ≤ 40 °C)

Campo d'impiego

Temperatura fluido	da -20 °C a +120 °C
Pressione esercizio	10 bar

Caratteristiche elettriche

Alimentazione rete	3~ 400 V / 50 Hz
--------------------	------------------

Motore

Classe di efficienza	IE3 (IE2 motori con potenza nominale <0.75 kW)
Grado protezione	IP 55
Classe di isolamento	F

Materiali

Corpo pompa

Ghisa grigia

Girante

Ghisa grigia

Albero

Acciaio inox

Accessori

- Flange e controflange Pag. **187**
- Mensole di supporto Pag. **188**
- Quadri di regolazione e comando Pag. **192**

Descrizione

Pompa **monoblocco** con attacchi **flangiati** con motore ventilato 3~400 V a velocità fissa in **classe di efficienza IE3**.

Wilo-VeroBloc-BM



2 Poli



Temperatura fluido da **-20°C** a **+120°C**

Campo di applicazioni

- Applicazioni commerciali
- Riscaldamento
- Condizionamento

Wilo-VeroBloc-BM	2 Poli - 3~400 V							PG3					W3						
	DN Aspirazione	DN Mandata	P ₂ (kW)	Peso (kg)	Consegna	Codice	Prezzo €	Portata (m ³ /h)											
Modello								Prevalenza (m)											
» FLANGIATI PN10								0	6	8	12	16	20	23	25	28	30		
BM 32/100-0,75/2	50	32	0.75	27	C	2984650	597,00	12	11	11	10	9	8	7					
BM 32/120-1,1/2	50	32	1.1	29	C	2984651	617,00	18	17	17	16	15	14	13					
BM 32/130-1,5/2	50	32	1.5	31	C	2984652	649,00	22	21.5	21	20	19	18	17					
BM 32/140-2,2/2	50	32	2.2	34	C	2984653	720,00	26	25	25	24	23	22	21	20.5	19	18		
								0	6	8	12	16	20	23	25	28	30		
BM 32/150-2,2/2	50	32	2.2	35	C	2984654	793,00	25.5	25	24.5	23	21	18						
BM 32/160-3/2	50	32	3	40	C	2984655	998,00	32.5	32	31.5	31	29	27	25.5	24	20			
BM 32/170-4/2	50	32	4	51	C	2984656	1.081,00	41	40.5	40	39.5	38	35	33	31	29	27		
								0	12	16	20	23	25	28	30	33	35		
BM 32/190-4/2	50	32	4	53	C	2984657	1.189,00	46	41.5	38.5	34.5	30	27.5						
BM 32/210-5,5/2	50	32	5.5	60	C	2984658	1.243,00	54	52	50.5	47.5	45	43	38.5	35				
BM 32/215-7,5/2	50	32	7.5	80	C	2984659	1.665,00	63	62	61.5	59.5	58	57.5	53.5	50	42.5	38.5		
								0	20	23	25	28	30	33	35	38	42		
BM 32/210-7,5/2	50	32	7.5	87	C	2984660	1.635,00	62	56	53.5	52.5	49	45						
BM 32/220-9/2	50	32	9	90	C	2984661	2.016,00	68	61	59.5	58.5	57	55	50					
BM 32/230-11/2	50	32	11	93	C	2984662	2.091,00	79	69	68.5	68	67	65	62	60.5	56.5	50		
								0	28	30	33	35	38	42	45	50	55		
BM 32/240-12,5/2	50	32	12.5	103	C	2984663	2.381,00	83	75	73	70	68	65	62	53				
BM 32/250-15/2	50	32	15	104	C	2984664	2.463,00	90	82	81	79	77	73.5	72	65	57			
BM 32/265-17/2	50	32	17	108	C	2984665	2.700,00	98	90.5	90	88	87	85.5	83	79	72	64		

Riscaldamento, condizionamento e refrigerazione.

Wilo-VeroBloc-BM





2 Poli

Temperatura fluido
da **-20°C** a **+120°C****Descrizione**

Pompa **monoblocco** con attacchi **flangiati** con motore ventilato 3~400 V a velocità fissa in **classe di efficienza IE3**.

Campo di applicazioni

-  Applicazioni commerciali
-  Riscaldamento
-  Condizionamento

Wilo-VeroBloc-BM	2 Poli - 3~400 V						PG3	W3												
	» FLANGIATI PN10		P ₂ (kW)	Peso (kg)	Consegna	Codice			Portata (m ³ /h)											
Modello	DN Aspirazione	DN Mandata					Prezzo €	Prevalenza (m)												
				0	16	20		25	30	35	40	43	45	50						
BM 40/120-1,5/2	65	40	1.5	33	C	2984666	803,00	19	16.5	16	24	12								
BM 40/130-2,2/2	65	40	2.2	35	C	2984667	824,00	24.5	23	23	21	19	17							
BM 40/140-3/2	65	40	3	41	C	2984668	1.006,00	27.5	26	26	24.5	23	21	19	17					
BM 40/150-4/2	65	40	4	53	C	2984669	1.195,00	30	28.5	28	27	26	25	23	21	19.5	17			
								0	12	16	20	25	30	35	40	43	45			
BM 40/155-3/2	65	40	3	44	C	2984670	1.035,00	32	31.5	31	30	29	26.5							
BM 40/155-4/2	65	40	4	55	C	2984671	1.199,00	32	31.5	31	30	29	26.5	23	21	18.5	16			
								0	20	25	30	35	40	43	45	50	55			
BM 40/165-4/2	65	40	4	55	C	2984672	1.209,00	36.5	35	34	32	30								
BM 40/165-5,5/2	65	40	5.5	59	C	2984673	1.356,00	36.5	35	34	32	30	27.5	26	24.5	20.5				
BM 40/170-5,5/2	65	40	5.5	59	C	2984674	1.367,00	39	38	37.5	36	33.5	32	31.5	28.5	25.5	22			
								0	9	10	12	16	20	25	30	35	40			
BM 40/185-4/2	65	40	4	57	C	2984675	1.265,00	45	44.7	44.2	43.5	43	41	37	33.5					
BM 40/190-5,5/2	65	40	5.5	64	C	2984676	1.662,00	49	48.8	48.7	48.5	47.5	46	43.5	40.5	36.5	31.5			
								0	25	30	35	40	43	45	50	55	60			
BM 40/210-7,5/2	65	40	7.5	83	C	2984677	1.692,00	58	55	52	48	42								
BM 40/195-7,5/2	65	40	7.5	83	C	2984678	1.680,00	53	51.5	49.4	47	44	42.5	41.5	37.5	30.5				
BM 40/215-11/2	65	40	11	85	C	2984679	2.094,00	61	59	57	56	54	52	50	47	41.5	35			
								0	35	40	43	45	50	55	60	70	80			
BM 40/225-12,5/2	65	40	12.5	108	C	2984680	2.421,00	67.5	57	54	51.5	49	45	43						
BM 40/235-15/2	65	40	15	11	C	2984681	2.537,00	74	66	64	63	62	60	57	54					
BM 40/240-17/2	65	40	17	115	C	2984682	3.168,00	82	74.5	73	71.5	70	68	65	62	55				
BM 40/250-18,5/2	65	40	18.5	150	C	2984683	3.510,00	89	82	80	78.5	77	75	71	68	60				
BM 40/260-22/2	65	40	22	154	C	2984684	4.258,00	98	87	85	84.5	84	79	76	71	61				
BM 40/315-37/2	65	40	37	220	C	2984685	6.273,00	100	95.5	95	94.5	94	93	92	90	85	80			
BM 40/315-45/2	65	40	45	311	C	2984686	9.427,00	129	127.5	127	126.5	126	125	124	122	120	118			

Wilo-VeroBloc-BM



2 Poli



Temperatura fluido
da **-20°C** a **+120°C**



Descrizione

Pompa **monoblocco** con attacchi **flangiati** con motore ventilato 3~400 V a velocità fissa in **classe di efficienza IE3**.

Campo di applicazioni

-  Applicazioni commerciali
-  Riscaldamento
-  Condizionamento

Wilo-VeroBloc-BM	2 Poli - 3~400 V						PG3	W3										
	» FLANGIATI PN10																	
Modello	DN Aspirazione	DN Mandata	P ₂ (kW)	Peso (kg)	Consegna	Codice	Prezzo €	Portata (m ³ /h)										
								Prevalenza (m)										
BM 65/115-3/2	80	65	3	49	C	2984708	1.207,00	0	50	55	60	70	80	85	95	100	110	
BM 65/125-4/2	80	65	4	55	C	2984709	1.269,00	21	19	18,5	18	16	15	14				
BM 65/135-5,5/2	80	65	5,5	61	C	2984710	1.680,00	24	22	22	22	21	19	18	16			
BM 65/145-7,5/2	80	65	7,5	82	C	2984711	1.708,00	27	25,5	25	25	24	23,5	23	21	20	19	
								0	60	70	80	85	95	100	110	120	130	
BM 65/150-9/2	80	65	9	89	C	2984712	2.202,00	33,5	30	29	28	26,5	24,5	23				
BM 65/160-11/2	80	65	11	92	C	2984713	2.267,00	38,5	36	35	33	32	31	30	28			
BM 65/170-15/2	80	65	15	95	C	2984714	2.872,00	45,5	43	42	41	40	39	38	37	35	33	
								0	95	100	110	120	130	140	150	160	165	
BM 65/185-18,5/2	80	65	18,5	139	C	2984715	4.404,00	46	38,5	37	34,5	32	27	24				
BM 65/195-22/2	80	65	22	141	C	2984716	5.027,00	54	46	45	42,5	40	36	32	26,5	21		
BM 65/215-30/2	80	65	30	190	C	2984717	8.040,00	66	61	60	58	56	53	50	46	42	38	
								0	55	60	70	80	85	95	100	110	120	
BM 65/220-22/2	80	65	22	149	C	2984718	5.060,00	69	98,5	68	66,5	65	64,5	63,5	62,5			
BM 65/235-30/2	80	65	30	193	C	2984719	8.098,00	76	75	74	73,5	72,5	71,5	70	69	67	63,5	
								0	80	85	95	100	110	120	130	140	150	
BM 65/250-37/2	80	65	37	221	C	2984720	10.007,00	89,5	86,5	86	85	84	82	79,5	76			
BM 65/250-45/2	80	65	45	315	C	2984721	11.138,00	95,5	93	92	91	90	87,5	85	81,5	78	74	

Descrizione

Pompa **monoblocco** con attacchi **flangiati** con motore ventilato 3~400 V a velocità fissa in **classe di efficienza IE3**.

Wilo-VeroBloc-BM





2 Poli



Temperatura fluido da **-20°C** a **+120°C**

Campo di applicazioni

-  Applicazioni commerciali
-  Riscaldamento
-  Condizionamento

WILO-VEROBLOC-BM	2 Poli - 3~400 V						PG3					W3																	
	Modello	DN Aspirazione	DN Mandata	P ₂ (kW)	Peso (kg)	Consegna	Codice	Prezzo €	Portata (m ³ /h)																				
								Prevalenza (m)																					
» FLANGIATI PN10								0	60	65	70	80	90	120	140	165	180	0	60	70	80	90	120	140	165	180	195		
BM 80/130-5,5/2	100	80	5.5	66	C	2984722	1.741,00	18	17,5	17	16,5	16	15	12	10	31	30,5	30	30	29,5	27	24	20	18,5	17				
BM 80/140-7,5/2	100	80	7.5	91	C	2984723	1.982,00	20	19,7	19,5	19	18,5	18	15,5	13,5	10,5	37	36,5	36	35,5	34,5	31,5	29,5	26	24	21			
BM 80/150-9,2/2	100	80	9.2	94	C	2984724	2.213,00	26	25,5	25	24,5	24,5	24	21	19	16	40,5	27	25,5	24	23,5	52	41	39,5	38	35	34,5	33	31
BM 80/150-11/2	100	80	11	97	C	2984725	2.441,00	27	26,5	26	25,5	25,5	25	22,5	20,5	17,5	14,5	59	49	47	45	43	42,5	41,5	40	35			
BM 80/160-15/2	100	80	15	101	C	2984726	2.875,00	31	30,5	30	30	29,5	27	24	20	18,5	17	64	56	54,5	53	51	50,5	49,5	48	44	42		
BM 80/170-18,5/2	100	80	18.5	141	C	2984727	4.416,00	37	36,5	36	35,5	34,5	31,5	29,5	26	24	21												
BM 80/180-22/2	100	80	22	145	C	2984728	5.077,00	40,5	27	25,5	24	23,5																	
BM 80/200-30/2	100	80	30	192	C	2984729	8.110,00	52	41	39,5	38	35	34,5	33	31														
BM 80/210-37/2	100	80	37	224	C	2984730	10.019,00	59	49	47	45	43	42,5	41,5	40	35													
BM 80/215-45/2	100	80	45	321	C	2984731	11.303,00	64	56	54,5	53	51	50,5	49,5	48	44	42												

Riscaldamento, condizionamento e refrigerazione.

Descrizione

Pompa **monoblocco** con attacchi **flangiati** con motore ventilato 3~400 V a velocità fissa in **classe di efficienza IE3**.

Wilo-VeroBloc-BM



4 Poli



Temperatura fluido da **-20°C** a **+120°C**

Campo di applicazioni

- Applicazioni commerciali
- Riscaldamento
- Condizionamento

WILO-VEROBLOC-BM	4 Poli - 3~400 V							PG3					W3									
	Modello	DN Aspirazione	DN Mandata	P ₂ (kW)	Peso (kg)	Consegna	Codice	Prezzo €	Portata (m ³ /h)													
								0	16	20	22	26	30	33	35	40	43					
								Prevalenza (m)														
>> FLANGIATI PN10																						
BM 50/140-0,55/4	65	50	0.55	32	C	2984745	889,00	6.5	6	5.5	5.5	5	4.5	4								
BM 50/175-1,1/4	65	50	1.1	45	C	2984746	1.166,00	10.5	10	10	9.5	9.2	9	8.5	8	7.5	7					
BM 50/175-1,5/4	65	50	1.5	47	C	2984747	1.273,00	11.5	11	11	10.5	10.5	10	9.5	9	8.5	8					
								0	12	16	20	22	26	30	33	35	40					
BM 50/195-1,1/4	65	50	1.1	48	C	2984748	1.265,00	12.5	12	11.5	10.5	10	9.5	8.5	7.5							
BM 50/210-1,5/4	65	50	1.5	49	C	2984749	1.406,00	16	14.5	14	13.5	13	12	11.5	10.5	10	9					
								0	26	30	33	35	40	43	48	55	60					
BM 50/210-2,2/4	65	50	2.2	49	C	2984750	1.709,00	16	14	13.5	13	11.5	11	10	8.5							
BM 50/215-3/4	65	50	3	60	C	2984751	1.888,00	18	16.5	16	15.5	14.5	14	13	11.5	9.5						
BM 50/220-2,2/4	65	50	2.2	64	C	2984752	1.823,00	17	14	13.5	13	12	10									
BM 50/260-4/4	65	50	4	65	C	2984753	2.286,00	24.5	22.5	22	21.5	21	20	19	17	13.5	11					
								0	25	30	40	45	50	60	65	75	80					
BM 65/135-0,75/4	80	65	0.75	37	C	2984754	1.107,00	7	6.4	6.2	5.8	5.5	5									
BM 65/170-1,5/4	80	65	1.5	50	C	2984755	1.457,00	10.5	10.3	10	9.5	9	8.5	7.5								
BM 65/200-3/4	80	65	3	61	C	2984756	1.896,00	14.5	14	14	13.5	13.5	13	11.5	11	9	8.5					
BM 65/215-3/4	80	65	3	62	C	2984757	2.266,00	18	17.5	17	16	15.5	15	13.5	12.5	10.5	9.5					
								0	30	40	45	50	60	65	75	80	90					
BM 65/235-4/4	80	65	4	81	C	2984758	2.441,00	19.5	19	18.5	18	17.5	16	15	13							
BM 65/250-5,5/4	80	65	5.5	82	C	2984759	3.108,00	23	22.5	22	22	21.5	20.5	20	18	17	15.5					
								0	45	50	60	65	75	80	90	120	140					
BM 65/290-9/4	80	65	9	142	C	2984760	3.884,00	28.5	26.5	26	25.5	25	24	23	21	14						
BM 65/315-11/4	80	65	11	186	C	2984761	4.468,00	33	32	31.5	31	30.5	30	29	27	19						
BM 65/340-15/4	80	65	15	215	C	2984762	5.062,00	43	40.5	40	39	38.5	37.5	36.5	35	29	23.5					

Riscaldamento, condizionamento e refrigerazione.

Wilo-VeroBloc-BM





4 Poli

Temperatura fluido
da **-20°C** a **+120°C**

Descrizione

Pompa **monoblocco** con attacchi **flangiati** con motore ventilato 3~400 V a velocità fissa in **classe di efficienza IE3**.

Campo di applicazioni



-  Applicazioni commerciali
-  Riscaldamento
-  Condizionamento

WIL0-VEROBLOC-BM	4 Poli - 3~400 V						PG3		W3											
	» FLANGIATI PN10						Portata (m³/h)													
Modello	DN Aspirazione	DN Mandata	P ₂ (kW)	Peso (kg)	Consegna	Codice	Prezzo €	Prevalenza (m)												
								0	40	60	70	80	95	100	120	130	140			
BM 80/160-2,2/4	100	80	2.2	56	C	2984763	1.864,00	8,5	8	7,5	7	6	4,5							
BM 80/175-2,2/4	100	80	2.2	58	C	2984764	1.876,00	10,5	10	9,5	9	8,5	7,5	7	5,5					
								0	60	70	80	95	100	120	130	140	150			
BM 80/195-4/4	100	80	4	85	C	2984765	2.447,00	13	12	12	11,5	10,5	10	8	7					
BM 80/210-5,5/4	100	80	5.5	95	C	2984766	3.122,00	14,5	14	14	13,5	13	12,5	11	10	8,5	7			
								0	95	100	120	130	140	150	160	180	200			
BM 80/230-7,5/4	100	80	7.5	121	C	2984767	3.573,00	18,5	16	15,5	14	12,5	11							
BM 80/270-9/4	100	80	9	125	C	2984768	3.924,00	23,5	23,5	23,5	22,5	22	21	20	19	17	14			
								0	100	120	130	140	150	160	180	200	230			
BM 80/290-11/4	100	80	11	193	C	2984769	4.857,00	28	25,5	23,5	23	22	21							
BM 80/315-15/4	100	80	15	224	C	2984770	5.258,00	34	31,5	30,5	29,5	28,5	27,5	26						
BM 80/340-22/4	100	80	22	303	C	2984771	6.475,00	41	38,5	37,5	36,5	35,5	34,5	33,5	31	28,5	24			
								0	60	80	100	120	150	160	180	200	220			
BM 100/185-5,5/4	125	100	5.5	124	C	2984772	3.583,00	11,5	11	10,5	9,5	8,5	6	5						
BM 100/220-7,5/4	125	100	7.5	138	C	2984773	3.927,00	15,5	15	14,5	14	13,5	12	11	9,5	8				
								0	120	150	160	180	200	220	220	250	275			
BM 100/250-9/4	125	100	9	159	C	2984774	5.279,00	21	20	19,5	17,5	16,5	15	12	10	7				
BM 100/270-15/4	125	100	15	233	C	2984775	5.891,00	24,5	24	13,5	22	21,5	20	18	16	13,5	10			
BM 100/295-18,5/4	125	100	18,5	264	C	2984776	8.888,00	28,5	28	27	26	25,5	25	23	21	18				
BM 100/315-22/4	125	100	22	331	C	2984777	9.570,00	33,5	33	32	31	30,5	30	28,5	25	23				
								0	160	180	200	220	250	275	300	325	350			
BM 100/340-30/4	125	100	30	366	C	2984778	11.050,00	39	36	35	33,5	32	30	28	24	22	18			
								0	120	160	180	220	250	280	300	330	360			
BM 125/235-11/4	150	125	11	226	C	2984779	5.706,00	18	17	16	15,5	14	12,5	11	9					
BM 125/250-15/4	150	125	15	242	C	2984780	5.907,00	21	20	19,5	19	18	17	15,5	14	12	10,5			
								0	220	250	280	300	330	360	400	420	450			
BM 125/270-18,5/4	150	125	18,5	291	C	2984781	9.386,00	23,5	20,5	20	19	17,5	15	14,5	12					
BM 125/295-18,5/4	150	125	18,5	291	C	2984782	9.684,00	28	21	18	15	13								
BM 125/310-30/4	150	125	30	483	C	2984783	11.420,00	34	29	27,5	26	24	21,5	19	15					
BM 125/315-30/4	150	125	30	511	C	2984784	11.538,00	40	36	34,5	33	31	28,5	26	22	19	17			

Descrizione

Pompa **monoblocco** con attacchi **flangiati** con motore ventilato 3~400 V in **classe di efficienza IE4** e **Inverter** integrato per la regolazione elettronica delle prestazioni.

Campo di applicazioni

-  Applicazioni commerciali
-  Riscaldamento
-  Condizionamento

Wilo-CronoBloc-BL-E



2 Poli

IE4

Temperatura fluido da **-20°C** a **+140°C**

Particolarità / Vantaggi prodotto

- Motore elettrico con convertitore di frequenza integrato.
- Impostazione modo regolazione $\Delta p-c$ per differenza di pressione costante e $\Delta p-v$ per differenza di pressione variabile direttamente sulla pompa.
- Comando semplificato grazie al pulsante verde, display LCD e porta a infrarossi (Monitor IR).

Applicazioni

Impianti di riscaldamento, condizionamento e refrigerazione.

Chiave di lettura

Esempio: **BL-E 40/170-7.5/2-R1**
BL-E Pompa con convertitore di frequenza integrato.
40/ Rp/DN
170- DN girante (mm)
7.5/ Potenza motore (kW)
2 Numero poli motore
R1 Senza trasduttore di pressione

Materiali

Corpo pompa

Ghisa grigia

Girante

Ghisa grigia

Albero

Acciaio inox

Dati tecnici

Fluidi consentiti

Acqua di riscaldamento e refrigerazione secondo VDI 2035 e UNI 8065.

Miscela di acqua e glicole max 1:1 (max 40 % vol. glicole e temperatura fluido $\leq 40^\circ\text{C}$).

Campo d'impiego

Temperatura	da -20°C a $+140^\circ\text{C}$
Pressione esercizio	13 (fino a $+140^\circ\text{C}$) 16 (fino a $+120^\circ\text{C}$)

Caratteristiche elettriche

Alimentazione rete	3~ 400 V / 50 Hz
--------------------	------------------

Motore

Classe di efficienza	IE4
Grado protezione	IP 55
Classe di isolamento	F

Accessori

• Moduli di interfaccia seriale	Pag.	182
• Flange e controflange	Pag.	187
• Mensole di supporto	Pag.	188
• Quadri di regolazione e comando	Pag.	192

Wilo-CronoBloc-BL-E



2 Poli



Temperatura fluido
da **-20°C** a **+140°C**

IE4

Descrizione

Pompa **monoblocco** con attacchi **flangiati** con motore ventilato 3~400 V in **classe di efficienza IE4** e **Inverter** integrato per la regolazione elettronica delle prestazioni.

Campo di applicazioni

-  Applicazioni commerciali
-  Riscaldamento
-  Condizionamento

WILO-CRONOBLOC-BL-E	2 Poli - 3~400 V - Classe di efficienza IE4						>> CON TRASDUTTORE DI PRESSIONE										PG3	W3			
Modello	DN Aspirazione	DN Mandata	P ₂ (kW)	Peso (kg)	Consegna	Codice	Prezzo €	Portata (m ³ /h)													
								0	10	15	18	21	24	27	30	33	36				
								Prevalenza (m)													
>> FLANGIATI PN16																					
BL-E 32/140-2,2/2	40	32	2,2	57	D	2191367	3.684,00	26,6	26,1	25,3	24,6	23,7									
BL-E 32/150-3/2	40	32	3	66	D	2191368	3.872,00	30,4	30	29,5	29	28	27,2								
BL-E 32/160-4/2	40	32	4	73	D	2191369	3.935,00	35,5	35,4	35	34,5	34	33,1	32,2	31	29,7					
BL-E 32/170-5,5/2	40	32	5,5	95	D	2191370	5.920,00	41,7	41,6	41,4	41,2	40,7	40	39	38	37	35,7				
BL-E 32/210-7,5/2	40	32	7,5	107	D	2191371	6.152,00	62	61,2	60	58,6	56,7	54,4								
BL-E 32/220-11/2	40	32	11	116	D	2189952	8.551,00	74,5	74,3	73,3	72,3	70,5	68,6	66,2	63,2	59,8					
								0	20	30	40	45	50	55	60	65	70				
BL-E 40/110-1,5/2	65	40	1,5	52	D	2191372	3.668,00	14	12,5	10,8	8,5										
BL-E 40/120-2,2/2	65	40	2,2	53	D	2191373	3.744,00	17,5	16,5	15	12,7	11	9,8	8,3							
BL-E 40/130-3/2	65	40	3	60	D	2191374	3.930,00	21,2	21,2	20	17,5	16,3	14,5	13							
BL-E 40/140-4/2	65	40	4	70	D	2191375	3.986,00	26	25,5	24,5	22	21	20	18	16						
BL-E 40/160-5,5/2	65	40	5,5	97	D	2191376	5.966,00	34,5	34,5	33,2	30	29	27	25							
BL-E 40/170-7,5/2	65	40	7,5	101	D	2191377	6.215,00	41,4	41,3	40,6	39	37,8	36	33,7							
BL-E 40/180-7,5/2	65	40	7,5	111	D	2191378	6.231,00	44,2	44,1	44	41	39									
BL-E 40/210-11/2	65	40	11	170	D	2189953	8.619,00	55	54,5	53,7	52	50,5	49	46,5							
BL-E 40/220-15/2	65	40	15	177	D	2189954	9.111,00	63,2	63	62,5	61	60	58,5	57,5	55,5	53,5	51,3				
BL-E 40/230-18,5/2	65	40	18,5	198	D	2189955	9.761,00	73,5	73,4	72	69	67	65	62,3	59	55	52				
BL-E 40/240-22/2	65	40	22	214	D	2189956	10.951,00	85	85	83	81	79	77,5	75	72	68	63,8				

Descrizione

Pompa **monoblocco** con attacchi **flangiati** con motore ventilato 3~400 V in **classe di efficienza IE4** e **Inverter** integrato per la regolazione elettronica delle prestazioni.

Wilo-CronoBloc-BL-E





2 Poli

IE4

Temperatura fluido da **-20°C** a **+140°C**

Campo di applicazioni

-  Applicazioni commerciali
-  Riscaldamento
-  Condizionamento

WIL0-CRONOBLOC-BL-E	2 Poli - 3~400 V - Classe di efficienza IE4							>> CON TRASDUTTORE DI PRESSIONE					PG3		W3						
Modello	DN Aspirazione	DN Mandata	P ₂ (kW)	Peso (kg)	Consegna	Codice	Prezzo €	Portata (m ³ /h)													
								0	20	40	50	60	70	80	90	100	110				
								Prevalenza (m)													
BL-E 50/110-3/2	65	50	3	66	D	2191379	4.070,00	15	14,5	13,5	12,5	11,5	10	8,7							
BL-E 50/120-4/2	65	50	4	73	D	2191380	4.117,00	17,8	17,7	17,2	16	15,5	14	13							
BL-E 50/130-5,5/2	65	50	5,5	92	D	2191381	6.047,00	21,5	21,4	21,3	21	20,5	19,3	18	16,3						
BL-E 50/140-7,5/2	65	50	7,5	96	D	2191382	6.299,00	25,5	25,4	25,4	25,3	25	24	23	21,5	19,5	17,3				
BL-E 50/150-7,5/2	65	50	7,5	103	D	2191383	6.331,00	32,7	32,6	32,5	32	31	30	28							
BL-E 50/170-11/2	65	50	11	154	D	2189957	8.684,00	44	44	43	42	41	39,8	37,8	35						
BL-E 50/200-15/2	65	50	15	178	D	2189958	9.176,00	52,8	52,7	52,6	51	50	47	44	41						
BL-E 50/210-18,5/2	65	50	18,5	187	D	2189959	9.857,00	60,1	60	59,9	58,8	56,7	54,7	51,5	48	43					
BL-E 50/220-22/2	65	50	22	204	D	2189960	11.043,00	70	68,9	68,8	68	66,5	64,7	61,5	58	53,7	48,4				
								0	40	60	80	100	110	120	130	140	150				
BL-E 65/120-4/2	80	65	4	78	D	2191385	4.182,00	16,5	16	15	13	11									
BL-E 65/130-5,5/2	80	65	5,5	97	D	2191386	6.110,00	19	18,8	18	17	14,5	13,5	12							
BL-E 65/140-7,5/2	80	65	7,5	101	D	2191387	6.388,00	23	23	22,5	22	20	19	17,7							
BL-E 65/160-11/2	80	65	11	160	D	2189961	8.939,00	32	31,2	31	29	27	26	24,5	23	21	19,6				
BL-E 65/170-15/2	80	65	15	167	D	2189962	9.232,00	41,2	41	40	38	36	35	33,5	32	30,5	28,7				
BL-E 65/190-18,5/2	80	65	15	193	D	2189963	9.933,00	52	51,5	51	49	46,3	44,7								
BL-E 65/210-22/2	80	65	18,5	213	D	2189964	11.109,00	56	56	56	54	51	49	47	45	42,6					
								0	50	75	100	125	150	175	200	225	250				
BL-E 80/145-11/2	100	80	11,5	176	D	2189965	8.967,00	24,3	24,2	24	23	21,5	20								
BL-E 80/150-15/2	100	80	15	183	D	2189966	9.296,00	28,2	28	27,7	27	26,3	25	23,5	21						
BL-E 80/160-18,5/2	100	80	18,5	191	D	2189967	9.979,00	29,8	29,8	29,6	29,5	28,7	27,8	26,5	24,5	22,5	20				
BL-E 80/165-22/2	100	80	22	208	D	2189968	11.165,00	33,6	33,6	33,6	33,6	33	32,3	31	29,3	27	25				

Riscaldamento, condizionamento e refrigerazione.

Wilo-CronoBloc-BL-E



2 Poli



Temperatura fluido
da **-20°C** a **+140°C**

IE4

Descrizione

Pompa **monoblocco** con attacchi **flangiati** con motore ventilato 3~400 V in **classe di efficienza IE4** e **Inverter** integrato per la regolazione elettronica delle prestazioni.

Campo di applicazioni

-  Applicazioni commerciali
-  Riscaldamento
-  Condizionamento

WILO-CRONOBLOC-BL-E...R1	2 Poli - 3~400 V - Classe di efficienza IE4						>> SENZA TRASDUTTORE DI PRESSIONE										PG3	W3			
Modello	DN Aspirazione	DN Mandata	P ₂ (kW)	Peso (kg)	Consegna	Codice	Prezzo €	Portata (m ³ /h)													
								0	10	15	18	21	24	27	30	33	36				
								Prevalenza (m)													
>> FLANGIATI PN16																					
BL-E 32/140-2,2/2-R1	50	32	2,2	57	D	2191425	3.257,00	26,6	26,1	25,3	24,6	23,7									
BL-E 32/150-3/2-R1	50	32	3	66	D	2191426	3.472,00	30,4	30	29,5	29	28	27,2								
BL-E 32/160-4/2-R1	50	32	4	73	D	2191427	3.569,00	35,5	35,4	35	34,5	34	33,1	32,2	31	29,7					
BL-E 32/170-5,5/2-R1	50	32	5,5	95	D	2191428	5.449,00	41,7	41,6	41,4	41,2	40,7	40	39	38	37	35,7				
BL-E 32/210-7,5/2-R1	50	32	7,5	107	D	2191429	5.709,00	62	61,2	60	58,6	56,7	54,4								
BL-E 32/220-11/2-R1	50	32	11	116	D	2189978	8.063,00	74,5	74,3	73,3	72,3	70,5	68,6	66,2	63,2	59,8					
								0	20	30	40	45	50	55	60	65	70				
BL-E 40/110-1,5/2-R1	65	40	1,5	52	D	2191430	3.194,00	14	12,5	10,8	8,5										
BL-E 40/120-2,2/2-R1	65	40	2,2	53	D	2191431	3.316,00	17,5	16,5	15	12,7	11	9,8	8,3							
BL-E 40/130-3/2-R1	65	40	3	60	D	2191432	3.538,00	21,2	21,2	20	17,5	16,3	14,5	13							
BL-E 40/140-4/2-R1	65	40	4	70	D	2191433	3.625,00	26	25,5	24,5	22	21	20	18	16						
BL-E 40/160-5,5/2-R1	65	40	5,5	97	D	2191434	5.506,00	34,5	34,5	33,2	30	29	27	25							
BL-E 40/170-7,5/2-R1	65	40	7,5	101	D	2191435	5.774,00	41,4	41,3	40,6	39	37,8	36	33,7							
BL-E 40/180-7,5/2-R1	65	40	7,5	111	D	2191436	5.806,00	44,2	44,1	44	41	39									
BL-E 40/210-11/2-R1	65	40	11	170	D	2189979	8.145,00	55	54,5	53,7	52	50,5	49	46,5							
BL-E 40/220-15/2-R1	65	40	15	177	D	2189980	8.695,00	63,2	63	62,5	61	60	58,5	57,5	55,5	53,5	51,3				
BL-E 40/230-18,5/2-R1	65	40	18,5	198	D	2189981	9.394,00	73,5	73,4	72	69	67	65	62,3	59	55	52				
BL-E 40/240-22/2-R1	65	40	22	214	D	2189982	10.582,00	85	85	83	81	79	77,5	75	72	68	63,8				

Wilo-CronoBloc-BL-E



4 Poli



Temperatura fluido
da **-20°C** a **+140°C**

IE4

Descrizione

Pompa **monoblocco** con attacchi **flangiati** con motore ventilato 3~400 V in **classe di efficienza IE4** e **Inverter** integrato per la regolazione elettronica delle prestazioni.

Campo di applicazioni



-  Applicazioni commerciali
-  Riscaldamento
-  Condizionamento

WILO-CRONOBLOC-BL-E	4 Poli - 3~400 V - Classe di efficienza IE4						>> CON TRASDUTTORE DI PRESSIONE	PG3	W3								
>> FLANGIATI PN16							Portata (m ³ /h)										
Modello	DN Aspirazione	DN Mandata	P ₂ (kW)	Peso (kg)	Consegna	Codice	Prezzo €	0	20	25	30	35	40	45	50	55	60
								Prevalenza (m)									
BL-E 50/270-5,5/4	65	50	5,5	119	C	2191384	6.342,00	26,5	24,4	26,3	26	25,5	25	24	23,2	22	20,5
								0	20	40	60	80	100	110	120	130	140
BL-E 65/240-5,5/4	80	65	5,5	135	D	2191388	6.653,00	20,2	20,1	20	19	17	13,5				
BL-E 65/265-7,5/4	80	65	5,5	142	C	2191389	7.180,00	25,7	25,6	25	24,5	23	20				
								0	20	40	60	80	100	110	120	130	140
BL-E 80/220-5,5/4	100	80	5,5	126	C	2191390	6.853,00	16,3	16,3	16,2	16,2	15,7	14,5	13,7	12,8		
BL-E 80/250-7,5/4	100	80	7,5	144	B	2191391	7.407,00	21,4	21,4	21,3	21,3	20,5	18,5	17,5	16		
BL-E 80/270-11/4	100	80	11	204	D	2189969	9.795,00	26,7	26,7	26,7	26,5	25,7	24,5	23,5	22	21	19
								0	50	100	150	170	190	210	220	230	240
BL-E 100/200-5,5/4	125	100	5,5	133	D	2191392	7.046,00	11,5	11,5	11,5	10	9,2					
BL-E 100/220-7,5/4	125	100	7,5	140	D	2191393	7.536,00	14,5	14,4	14,2	13	12,4	11,4				
BL-E 100/250-11/4	125	100	11	217	D	2189970	10.237,00	20,2	20,2	20	18,5	17,5	16				
BL-E 100/270-15/4	125	100	15	234	D	2189971	11.059,00	26	26	25,5	23,5	22,7	21,5	20	19	18	
BL-E 100/305-18,5/4	125	100	18,5	300	D	2189972	12.729,00	20,2	20,1	20	27,8	26,5	25	23	22		
BL-E 100/315-22/4	125	100	4	314	D	2189973	13.592,00	34	33,6	33,3	32	31	29,5	27,6	26,5	25,5	24
								0	100	150	180	210	240	270	300	330	360
BL-E 125/185-5,5/4	150	125	5,5	168	D	2191394	7.621,00	10,5	10	9,2	8,5	7,6	6,5				
BL-E 125/210-7,5/4	150	125	7,5	175	D	2191395	8.030,00	12,7	12,5	11,7	11	10	8,6	7,3			
BL-E 125/225-11/4	150	125	11	233	D	2189974	10.367,00	15,7	15,5	15	14,7	14	12,7	11,3	10		
BL-E 125/245-15/4	150	125	15	275	D	2189975	11.694,00	20,2	20	19	18,5	18	17	15,5	14	12,2	
BL-E 125/265-18,5/4	150	125	18,5	298	D	2189976	12.846,00	23	22,8	22,5	22	21,5	20	19	18	16	
BL-E 125/275-22/4	150	125	22	312	D	2189977	13.652,00	25,2	25,2	25	24,5	24	23	21,7	20,5	18,6	16,7

Descrizione

Pompa **monoblocco** con attacchi **flangiati** con motore ventilato 3~400 V in **classe di efficienza IE4** e **Inverter** integrato per la regolazione elettronica delle prestazioni.

Campo di applicazioni

-  Applicazioni commerciali
-  Riscaldamento
-  Condizionamento

Wilo-CronoBloc-BL-E

4 Poli
IE4

 Temperatura fluido
da **-20°C** a **+140°C**

WIL0-CRONOBLOC-BL-E...R1	4 Poli - 3~400 V - Classe di efficienza IE4							>> SENZA TRASDUTTORE DI PRESSIONE											PG3	W3
Modello	DN Aspirazione	DN Mandata	P ₂ (kW)	Peso (kg)	Consegna	Codice	Prezzo €	Portata (m ³ /h)												
								0	20	25	30	35	40	45	50	55	60			
								Prevalenza (m)												
BL-E 50/270-5,5/4-R1	65	50	5,5	119	C	2191442	5.863,00	26,5	24,4	26,3	26	25,5	25	24	23,2	22	20,5			
								0	20	40	60	80	100	110	120	130	140			
BL-E 65/240-5,5/4-R1	80	65	5,5	135	D	2191446	6.220,00	20,2	20,1	20	19	17	13,5							
BL-E 65/265-7,5/4-R1	80	65	5,5	142	C	2191447	6.769,00	25,7	25,6	25	24,5	23	20							
								0	20	40	60	80	100	110	120	130	140			
BL-E 80/220-5,5/4-R1	100	80	5,5	126	C	2191448	6.391,00	16,3	16,3	16,2	16,2	15,7	14,5	13,7	12,8					
BL-E 80/250-7,5/4-R1	100	80	7,5	144	B	2191449	6.972,00	21,4	21,4	21,3	21,3	20,5	18,5	17,5	16					
BL-E 80/270-11/4-R1	100	80	11	204	D	2189995	9.365,00	26,7	26,7	26,7	26,5	25,7	24,5	23,5	22	21	19			
								0	50	100	150	170	190	210	220	230	240			
BL-E 100/200-5,5/4-R1	125	100	5,5	133	D	2191450	6.590,00	11,5	11,5	11,5	10	9,2								
BL-E 100/220-7,5/4-R1	125	100	7,5	140	D	2191451	7.094,00	14,5	14,4	14,2	13	12,4	11,4							
BL-E 100/250-11/4-R1	125	100	11	217	D	2189996	9.801,00	20,2	20,2	20	18,5	17,5	16							
BL-E 100/270-15/4-R1	125	100	15	234	D	2189997	10.654,00	26	26	25,5	23,5	22,7	21,5	20	19	18				
BL-E 100/305-18,5/4-R1	125	100	18,5	300	D	2189998	12.284,00	20,2	20,1	20	27,8	26,5	25	23	22					
BL-E 100/315-22/4-R1	125	100	4	314	D	2189999	13.214,00	34	33,6	33,3	32	31	29,5	27,6	26,5	25,5	24			
								0	100	150	180	210	240	270	300	330	360			
BL-E 125/185-5,5/4-R1	150	125	5,5	168	D	2191452	7.163,00	10,5	10	9,2	8,5	7,6	6,5							
BL-E 125/210-7,5/4-R1	150	125	7,5	175	D	2191453	7.596,00	12,7	12,5	11,7	11	10	8,6	7,3						
BL-E 125/225-11/4-R1	150	125	11	233	D	2190000	9.911,00	15,7	15,5	15	14,7	14	12,7	11,3	10					
BL-E 125/245-15/4-R1	150	125	15	275	D	2190001	11.269,00	20,2	20	19	18,5	18	17	15,5	14	12,2				
BL-E 125/265-18,5/4-R1	150	125	18,5	298	D	2190002	12.444,00	23	22,8	22,5	22	21,5	20	19	18	16				
BL-E 125/275-22/4-R1	150	125	22	312	D	2190003	13.297,00	25,2	25,2	25	24,5	24	23	21,7	20,5	18,6	16,7			

Riscaldamento, condizionamento e refrigerazione.

Wilo-Stratos GIGA-B

Pompe inline monoblocco con motore a magneti permanenti EC

Per installazioni in circuiti di **riscaldamento**, **raffrescamento** e **condizionamento** in impianti **commerciali** e **industriali**.



Riscaldamento, condizionamento e refrigerazione.



In evidenza

Campo di regolazione fino a tre volte maggiore delle pompe regolate con convertitore di frequenza tradizionale.

Efficienza

Efficienza motore: **IE5**
Efficienza Idraulica **MEI \geq 0,7**

Tecnologia

Temperatura: **da -20 a +140 °C**
Pressione nominale: **PN 16**

Configurazione

I moduli di interfaccia Wilo- IF permettono la connessione diretta alle reti di Building Management System.

Installazione

Pompa ad alta efficienza con attacco idraulico Normalizzato secondo EN 733.



Scopri di più!
Utilizza il QR-Code.

Descrizione

Pompa **monoblocco** con motore ventilato 3~400 V in **classe di efficienza IE5**, tecnologia con motore a magneti permanenti EC per la regolazione automatica delle prestazioni.

Campo di applicazioni

-  Applicazioni commerciali
-  Riscaldamento
-  Condizionamento

Wilco-Stratos GIGA-B



2 Poli



Temperatura fluido da **-20°C** a **+140°C**

Particolarità / Vantaggi prodotto

- Efficienza motore IE5 (secondo IEC TS 60034-30-2).
- Campo di regolazione fino a tre volte maggiore delle pompe regolate con convertitore di frequenza tradizionale.
- Sistema idraulico ad alta efficienza, adeguato in modo ottimale alla tecnologia dei motori EC con rendimenti ottimizzati, indice di efficienza minima (MEI) ≥ 0,7

Applicazioni

Impianti di riscaldamento, condizionamento e refrigerazione.

Chiave di lettura

- Esempio: **Stratos GIGA-B 40/1-52/4.5-R1**
- Stratos** Pompa ad alta efficienza
 - GIGA-B** Pompa singola monoblocco
 - 40** Rp/DN
 - 1-51** Campo di prevalenza nominale (m)
 - 4.5** Potenza motore (kW)
 - R1** Versione senza trasduttore differenziale di pressione

Dati tecnici

Fluidi consentiti	
Acqua di riscaldamento e refrigerazione secondo VDI 2035 e UNI 8065.	
Miscela di acqua e glicole max 1:1 (max 40 % vol. glicole e temperatura fluido ≤ 40 °C).	
Campo d'impiego	
Temperatura fluido	da -20°C a +140°C
Caratteristiche elettriche	
Alimentazione rete	3~480 V ±10 %, 3~440 V ±10 %, 3~400 V ±10 %
Frequenza	50/60 Hz
Motore	
Classe di efficienza	IE5
Grado protezione	IP 55
Classe di isolamento	F

Riscaldamento, condizionamento e refrigerazione.

Materiali

Corpo pompa

Ghisa grigia

Girante

Materiale sintetico

Albero

Acciaio inox

Accessori

• Moduli di interfaccia seriale	Pag.	182
• Flange e controflange	Pag.	187
• Mensole di supporto	Pag.	188
• Quadri di regolazione e comando	Pag.	192

Wilo-Stratos GIGA-B



2 Poli

Temperatura fluido
da **-20°C** a **+140°C**

IE5



Descrizione

Pompa **monoblocco** con motore ventilato 3~400 V in **classe di efficienza IE5**, tecnologia con motore a magneti permanenti EC per la regolazione automatica delle prestazioni.

Campo di applicazioni

- Applicazioni commerciali
- Riscaldamento
- Condizionamento

WILO-STRATOS GIGA-B	2 Poli - 3~400 V - Classe di efficienza IE5						» CON TRASDUTTORE DI PRESSIONE		PG3	W3										
Modello	DN Aspirazione	DN Mandata	P ₂ (kW)	Peso (kg)	Consegna	Codice	Prezzo €	Portata (m ³ /h)												
								0	5	10	15	20	25	30	35	40	45			
								Prevalenza (m)												
Stratos GIGA B 32/1-13/0,8	50	32	0,8	38	B	2189106	4.182,00	14	13	12	11	10	8							
Stratos GIGA B 32/1-19/1,2	50	32	1,3	38	B	2189105	4.511,00	20	19	18	17	16	14	12						
Stratos GIGA B 32/1-25/1,6	50	32	1,6	39	C	2189102	4.827,00	26	25	24	23	19	16							
Stratos GIGA B 32/1-25/1,9	50	32	1,9	38	B	2189104	5.159,00	25	24	23	22	21	18	16	14					
Stratos GIGA B 32/1-32/2,3	50	32	2,2	39	C	2189101	5.389,00	33	32	31	29	26	22	18						
Stratos GIGA B 32/1-32/2,6	50	32	2,6	38	B	2189103	5.619,00	33	32	31	30	27	25	23	20	16	13			
Stratos GIGA B 32/1-35/3,0	50	32	2,8	39	C	2189109	5.632,00	39	37	36	33	31	29	26	22	18				
Stratos GIGA B 32/1-38/3,0	50	32	2,9	39	C	2189100	5.702,00	39	38	37	35	32	29	24	19					
Stratos GIGA B 32/1-41/3,8	50	32	3,4	40	C	2189108	6.791,00	42	41	40	39	37	35	32	27	23				
Stratos GIGA B 32/1-45/3,8	50	32	3,6	40	C	2189099	6.878,00	47	46	45	43	40	37	33	28					
Stratos GIGA B 32/1-48/4,5	50	32	4,4	40	C	2189107	7.448,00	50	49	48	47	44	42	39	34	30				
Stratos GIGA B 32/1-51/4,5	50	32	4,2	40	C	2189098	7.731,00	53	52	50	48	46	42	38	36	34				
Stratos GIGA B 32/5-74/11	50	32	11	133	D	2196173	8.689,00	74	73,5	73	72,5	72	70	66	62					
								0	20	30	35	40	45	50	55	60	70			
Stratos GIGA B 40/1-33/3,0	65	40	3,1	41	C	2189117	5.751,00	33	32	28	25	23	20	16	13					
Stratos GIGA B 40/1-38/3,8	65	40	3,8	42	C	2189116	6.905,00	38	34	32	30	26	24	22	18	16				
Stratos GIGA B 40/1-44/4,5	65	40	4,8	51	C	2189115	7.748,00	44	42	38	36	34	30	28	24	20				
Stratos GIGA B 40/4-51/11	65	40	11	133	D	2196174	8.978,00	51	55,5	55	54	53	52	50	49					
Stratos GIGA B 40/4-58/15	65	40	15	147	D	2196175	10.886,00	58	61,5	62,5	61,5	61	60,5	59	58	56,5	52			
Stratos GIGA B 40/5-70/18,5	65	40	18,5	163	D	2196176	13.198,00	70	75	74	71	70	69	67,5	66	63				
Stratos GIGA B 40/6-80/22	65	40	22	170	D	2196177	14.979,00	80	83,5	84	83	82	81	79	76,5	73	68			
								0	5	10	20	30	40	50	60	70	80			
Stratos GIGA B 50/1-8/0,6	65	50	0,6	41	B	2189112	3.779,00	8,5	8,2	8	7	5,8	4							
Stratos GIGA B 50/1-12/1,2	65	50	1,1	41	B	2189111	4.542,00	13	12,5	12	11	10	8	6						
Stratos GIGA B 50/1-17/1,9	65	50	1,7	41	B	2189110	5.199,00	17	16,5	16	15	14	12	10	7					
Stratos GIGA B 50/1-21/2,3	65	50	2,2	43	B	2189114	5.532,00	22	21	20	19	18	16	13	8					
Stratos GIGA B 50/1-27/3,0	65	50	3	43	B	2189113	5.822,00	28	27	26	25	24	21	17	14					
Stratos GIGA B 50/1-32/3,8	65	50	4,1	56	B	2189121	6.959,00	34	33	32	31	28	26	23	20	17	13			
Stratos GIGA B 50/1-37/5,0	65	50	5,4	56	B	2189120	8.095,00	39	38	37	36	35	32	30	28	22	20			

Wilo-Stratos GIGA-B



2 Poli

Temperatura fluido
da **-20°C** a **+140°C**



IE5



Descrizione

Pompa **monoblocco** con motore ventilato 3~400 V in **classe di efficienza IE5**, tecnologia con motore a magneti permanenti EC per la regolazione automatica delle prestazioni.

Campo di applicazioni

-  Applicazioni commerciali
-  Riscaldamento
-  Condizionamento

WIL0-STRATOS GIGA-B		2 Poli - 3~400 V - Classe di efficienza IE5						>> SENZA TRASDUTTORE DI PRESSIONE										PG3	W3				
>> FLANGIATI PN16		DN Aspirazione	DN Mandata	P ₂ (kW)	Peso (kg)	Consegna	Codice	Prezzo €	Portata (m ³ /h)														
Modello	0								5	10	15	20	25	30	35	40	45						
		Prevalenza (m)																					
Stratos GIGA B 32/1-13/0,8-R1	50	32	0,8	38	B	2189134	3.670,00	14	13	12	11	10	8										
Stratos GIGA B 32/1-19/1,2-R1	50	32	1,3	38	B	2189133	4.017,00	20	19	18	17	16	14	12									
Stratos GIGA B 32/1-25/1,6-R1	50	32	1,6	39	C	2189130	4.336,00	26	25	24	23	19	16										
Stratos GIGA B 32/1-25/1,9-R1	50	32	1,9	38	B	2189132	4.653,00	25	24	23	22	21	18	16	14								
Stratos GIGA B 32/1-32/2,3-R1	50	32	2,2	39	C	2189129	4.885,00	33	32	31	29	26	22	18									
Stratos GIGA B 32/1-32/2,6-R1	50	32	2,6	38	B	2189131	5.116,00	33	32	31	30	27	25	23	20	16	13						
Stratos GIGA B 32/1-35/3,0-R1	50	32	2,8	39	C	2189137	5.179,00	39	37	36	33	31	29	26	22	18							
Stratos GIGA B 32/1-38/3,0-R1	50	32	2,9	39	C	2189128	5.231,00	39	38	37	35	32	29	24	19								
Stratos GIGA B 32/1-41/3,8-R1	50	32	3,4	40	C	2189136	6.313,00	42	41	40	39	37	35	32	27	23							
Stratos GIGA B 32/1-45/3,8-R1	50	32	3,6	40	C	2189127	6.387,00	47	46	45	43	40	37	33	28								
Stratos GIGA B 32/1-48/4,5-R1	50	32	4,4	40	C	2189135	6.993,00	50	49	48	47	44	42	39	34	30							
Stratos GIGA B 32/1-51/4,5-R1	50	32	4,2	40	C	2189126	7.219,00	53	52	50	48	46	42	38	36	34							
Stratos GIGA B 32/5-74/11-R1	50	32	11	133	D	2196199	8.226,00	74	73,5	73	72,5	72	70	66	62								
								0	10	20	30	35	40	45	50	55	60						
Stratos GIGA B 40/1-33/3,0-R1	65	40	3,1	41	C	2189145	5.288,00	35	34	32	28	25	23	20	16	13							
Stratos GIGA B 40/1-38/3,8-R1	65	40	3,8	42	C	2189144	6.422,00	40	38	34	32	30	26	24	22	18	16						
Stratos GIGA B 40/1-44/4,5-R1	65	40	4,8	51	C	2189143	7.276,00	45	44	42	38	36	34	30	28	24	20						
Stratos GIGA B 40/4-51/11-R1	65	40	11	133	D	2196200	8.514,00	51	55,5	55	54	53	52	50	49								
Stratos GIGA B 40/4-58/15-R1	65	40	15	147	D	2196201	10.421,00	58	61,5	62,5	61,5	61	60,5	59	58	56,5	52						
Stratos GIGA B 40/5-70/18,5-R1	65	40	18,5	163	D	2196202	12.734,00	70	75	74	71	70	69	67,5	66	63							
Stratos GIGA B 40/6-80/22-R1	65	40	22	170	D	2196203	14.516,00	80	83,5	84	83	82	81	79	76,5	73	68						
								0	5	10	20	30	40	50	60	70	80						
Stratos GIGA B 50/1-8/0,6-R1	65	50	0,6	41	B	2189140	3.344,00	8,5	8,2	8	7	5,8	4										
Stratos GIGA B 50/1-12/1,2-R1	65	50	1,1	41	B	2189139	4.058,00	13	12,5	12	11	10	8	6									
Stratos GIGA B 50/1-17/1,9-R1	65	50	1,7	41	B	2189138	4.706,00	17	16,5	16	15	14	12	10	7								
Stratos GIGA B 50/1-21/2,3-R1	65	50	2,2	43	B	2189142	5.064,00	22	21	20	19	18	16	13	8								
Stratos GIGA B 50/1-27/3,0-R1	65	50	3	43	B	2189141	5.373,00	28	27	26	25	24	21	17	14								
Stratos GIGA B 50/1-32/3,8-R1	65	50	4,1	56	B	2189149	6.478,00	34	33	32	31	28	26	23	20	17	13						
Stratos GIGA B 50/1-37/5,0-R1	65	50	5,4	56	B	2189148	7.605,00	39	38	37	36	35	32	30	28	22	20						

Wilo-Atmos GIGA-N



2-4 Poli

Temperatura fluido
da **-20°C** a **+140°C**



Particolarità / Vantaggi prodotto

- Efficienza motore IE3.
- Manutenzione facilitata grazie al giunto spaziatore.
- Rivestimento mediante cataforesi di tutti i componenti a contatto con l'acqua per un'elevata resistenza alla corrosione e una lunga vita operativa.

Applicazioni

Impianti di riscaldamento, condizionamento e refrigerazione.

Chiave di lettura

Esempio:	Atmos GIGA-N 40/200-11/2
Atmos	Famiglia prodotto
GIGA	Denominazione serie
-N	Versione standard con bocca aspirazione assiale e mandata radiale
40	Rp/DN
200	Diametro nominale girante (mm)
11	Potenza motore (kW)
/2	Numero poli

Materiali

Corpo pompa

Ghisa grigia

Girante

Ghisa grigia

Albero

Acciaio inox

Descrizione

Pompa **base-giunto** con attacchi **flangiati** con motore ventilato 3~400 V a velocità fissa in **classe di efficienza IE3**.

Campo di applicazioni

- 🏢 Applicazioni commerciali
- 🏠 Riscaldamento
- ❄️ Condizionamento

Dati tecnici

Fluidi consentiti

Acqua di riscaldamento e refrigerazione secondo VDI 2035 e UNI 8065.

Miscela di acqua e glicole max 1:1.

Campo d'impiego

Portata max.	1000 m ³ /h
Prevalenza max.	150 mc.a.
Flange min./max	DN32 - DN150
Temperatura fluido	da -20°C a +140°C
Pressione d'esercizio max.	16 bar

Caratteristiche elettriche

Alimentazione rete	3~400 V
Frequenza	50/60 Hz

Motore

Classe di efficienza	IE3
Grado protezione	IP 55

Curve di preselezione

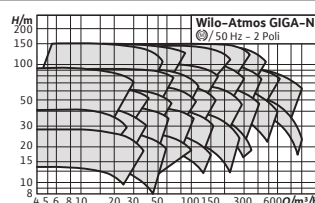

Wilo-Atmos GIGA-N

2 Poli
50 Hz

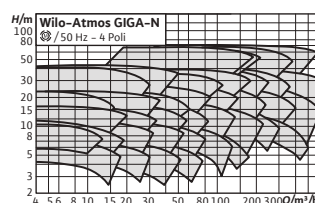



Wilo-Atmos GIGA-N

4 Poli
50 Hz

Descrizione

Pompa **base-giunto** con attacchi **flangiati** con motore ventilato 3~400 V in **classe di efficienza IE4** e **Inverter** integrato per la regolazione elettronica delle prestazioni.

Campo di applicazioni

-  Applicazioni commerciali
-  Riscaldamento
-  Condizionamento

Wilo-Yonos GIGA-N



2-4 Poli

IE4

Temperatura fluido da **-20°C** a **+140°C**

Particolarità / Vantaggi prodotto

- Motore elettrico con convertitore di frequenza integrato.
- Impostazione modo regolazione $\Delta p-c, \Delta p-v$, controllo PID e n-cost (numero di giri costante) direttamente sulla pompa.
- Comando semplificato grazie al pulsante verde, display LCD e porta a infrarossi (Wilo-IR Stick).

Applicazioni

Impianti di riscaldamento, condizionamento e refrigerazione e idonea al pompaggio di acqua glicolata senza sostanze abrasive in sospensione.

Chiave di lettura

Esempio:	Yonos GIGA-N 40/200-15/2-R1-P5
Yonos	Famiglia prodotto
GIGA-N	Denominazione serie
40	Rp/DN
200	Diametro nominale girante (mm)
15	Potenza motore (kW)
/2	Numero poli
-R1	Versione senza trasduttore differenziale di pressione
P5	Senza giunto spaziatore

Materiali

Corpo pompa

Ghisa grigia

Girante

Ghisa grigia

Albero

Acciaio inox

Dati tecnici

Fluidi consentiti

Acqua di riscaldamento e refrigerazione secondo VDI 2035 e UNI 8065.
Miscela di acqua e glicole max 1:1.

Campo d'impiego

Portata max.	520 m ³ /h
Prevalenza max.	70 mc.a.
Flange min./max	DN32 - DN150
Temperatura fluido	da -20°C a +140°C
Pressione d'esercizio max.	13 bar (+140 °C) 16 bar (+120 °C)

Caratteristiche elettriche

Alimentazione rete	3~400 V ±10 %
Frequenza	50/60 Hz

Motore

Classe di efficienza	IE4
Grado protezione	IP 55

Curve di preselezione

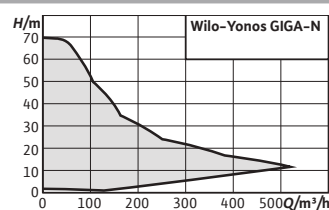

Wilo-Yonos GIGA-N

2-4 Poli
50 Hz

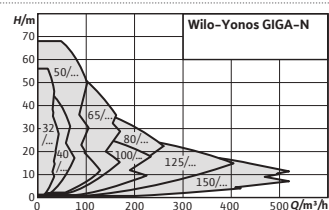

Wilo-SiClean





Temperatura fluido
da **0°C** a **+95°C**

Descrizione

Modulo defangatore composto da: pompa di circolazione, **separatore di particelle**, valvola di scarico e quadro elettrico per la gestione ed il controllo del sistema.

Campo di applicazioni

-  Applicazioni commerciali
-  Riscaldamento
-  Condizionamento

Particolarità / Vantaggi prodotto

- Rimozione di particelle ferrose e non dal fluido dell'impianto.
- Pulizia ad alta efficienza tramite effetti fisici (filtrazione ciclonico-magnetica).
- Elevata maneggevolezza grazie alla semplicità di installazione e manutenzione.
- Resistenza alla corrosione grazie al separatore di particelle in acciaio inox.

Applicazioni

Impianti di riscaldamento e condizionamento.

Chiave di lettura

Esempio:	Wilo-SiClean 2
SiClean	Versione standard equipaggiato con un circolatore a rotore bagnato
2	Dimensione del set

Dati tecnici

Fluidi consentiti

Acqua di riscaldamento e refrigerazione secondo VDI 2035 e UNI 8065.

Miscela di acqua e glicole max 1:1.

Campo d'impiego

Tipo pompa (a seconda del modello)	Wilo-Yonos PICO Wilo-Yonos MAXO
Temperatura del fluido	da 0°C a +95°C

Caratteristiche elettriche

Alimentazione rete	1~230 V
Frequenza	50 Hz

Motore

Classe di efficienza	Vedi caratteristica pompa
Grado protezione	
Classe di isolamento	

Materiali

Corpo pompa

Vedi caratteristica pompa

Girante

Vedi caratteristica pompa

Albero

Vedi caratteristica pompa

Descrizione

Modulo defangatore composto da: pompa di circolazione, **separatore di particelle**, valvola di scarico e quadro elettrico per la gestione ed il controllo del sistema.

Wilo-SiClean

Temperatura fluido
da **0°C** a **+95°C**

Campo di applicazioni

-  Applicazioni commerciali
-  Riscaldamento
-  Condizionamento

WILO-SICLEAN	2 Poli - 1~230 V						PG6	W3
Modello	Rp Aspirazione	Rp Mandata	Tipo di installazione	Modello pompa	Peso (kg)	Consegna	Codice	Prezzo €
SiClean 0,5	1/2"	1/2"	Parete	Wilo-Yonos PICO	12	D	4195118	4.363,00
SiClean 1	3/4"	3/4"	Parete	Wilo-Yonos PICO	14	D	4195119	4.573,00
SiClean 2	3/4"	3/4"	Parete	Wilo-Yonos PICO	16	D	4195120	5.011,00
SiClean 3	1"	1"	Pavimento	Wilo-Yonos PICO	28	D	4195121	8.288,00
SiClean 4	1"1/4	1"1/4	Pavimento	Wilo-Yonos PICO	41	D	4195122	9.335,00
SiClean 5	1"1/4	1"1/4	Pavimento	Wilo-Yonos MAXO	47	D	4195123	10.274,00

WILO-SICLEAN	Tabella scelta moduli													
Max volume install.	N. alloggi	Diametro nominale della tubazione del circuito di ritorno												
		15	20	25	32	40	50	65	80	100	125	150	200	250
0,5 ≤ Vmax. ≤ 1m ³	≤10	SiClean 0.5		SiClean 1										
01 ≤ Vmax. ≤ 3m ³	≤40			SiClean 1			SiClean 2							
03 ≤ Vmax. ≤ 10m ³	≤120			SiClean 2				SiClean 3						
10 ≤ Vmax. ≤ 15m ³	≤170				SiClean 3				SiClean 4					
15 ≤ Vmax. ≤ 20m ³	≤220					SiClean 4					SiClean 5			
20 ≤ Vmax. ≤ 40m ³	≤300							SiClean 5						

Wilo-SiClean Comfort



Temperatura fluido
da **0°C** a **+100°C**

Particolarità / Vantaggi prodotto

- Pulizia ad alta efficienza tramite effetti fisici (filtrazione ciclonico-magnetica).
- Installazione semplice e veloce con la versione "Plug & Play"
- Elevato comfort grazie alla rimozione completamente automatica e programmabile delle particelle accumulate nel serbatoio di raccolta fanghi.

Applicazioni

Impianti di riscaldamento e condizionamento.



Chiave di lettura

Esempio:	Wilo-SiClean Comfort 12
SiClean	Modello sistema
Comfort	Versione standard equipaggiato con pompa inline con tecnologia a motore ventilato
12	Diametro nominale dell'ingresso del separatore

Descrizione

Modulo defangatore composto da: pompa di circolazione, **separatore di particelle**, valvola di scarico e quadro elettrico per la gestione ed il controllo del sistema.

Campo di applicazioni

-  Applicazioni commerciali
-  Riscaldamento
-  Condizionamento

Dati tecnici

Fluidi consentiti

Acqua di riscaldamento e refrigerazione secondo VDI 2035 e UNI 8065.

Miscela di acqua e glicole max 1:1 (max 40 % vol. glicole e temperatura fluido ≤ 40 °C).

Campo d'impiego

Tipo pompa (a seconda del modello)	Wilo-VeroLine-IPL
Temperatura del fluido	da 0°C a +100°C

Caratteristiche elettriche

Alimentazione rete	3~400 V
Frequenza	50 Hz

Motore

Classe di efficienza	Vedi caratteristica pompa
Grado protezione	
Classe di isolamento	

Materiali

Corpo pompa

Vedi caratteristica pompa

Girante

Vedi caratteristica pompa



Albero

Vedi caratteristica pompa

Descrizione

Modulo defangatore composto da: pompa di circolazione, **separatore di particelle**, valvola di scarico e quadro elettrico per la gestione ed il controllo del sistema.

Campo di applicazioni

-  Applicazioni commerciali
-  Riscaldamento
-  Condizionamento

Wilo-SiClean Comfort

Temperatura fluido
da **0°C** a **+100°C**

WILO-SICLEAN COMFORT	2 Poli - 1~230 V						PG6	W3
Modello	Rp Aspirazione	Rp Mandata	Tipo di installazione	Modello pompa	Peso (kg)	Consegna	Codice	Prezzo €
SiClean comfort 12	32	32	Pavimento	Wilo-VeroLine-IPL 32...	112	D	4194907	19.257,00
SiClean comfort 15	32	32	Pavimento	Wilo-VeroLine-IPL 32...	112	D	4194908	19.316,00
SiClean comfort 20	32	32	Pavimento	Wilo-VeroLine-IPL 32...	113	D	4194909	19.472,00
SiClean comfort 25	40	50	Pavimento	Wilo-VeroLine-IPL 40...	113	D	4194910	19.677,00
SiClean comfort 30	40	65	Pavimento	Wilo-VeroLine-IPL 40...	148	D	4194911	22.365,00
SiClean comfort 40	40	80	Pavimento	Wilo-VeroLine-IPL 40...	155	D	4194912	23.166,00
SiClean comfort 50	50	80	Pavimento	Wilo-VeroLine-IPL 50...	165	D	4194913	23.779,00
SiClean comfort 65	65	100	Pavimento	Wilo-VeroLine-IPL 65...	206	D	4194914	26.652,00

Riscaldamento, condizionamento
e refrigerazione.

Wilo-SiClean Comfort





Temperatura fluido
da **0°C** a **+100°C**

Descrizione

Modulo defangatore composto da: pompa di circolazione, **separatore di particelle**, valvola di scarico e quadro elettrico per la gestione ed il controllo del sistema.

Campo di applicazioni

-  Applicazioni commerciali
-  Riscaldamento
-  Condizionamento

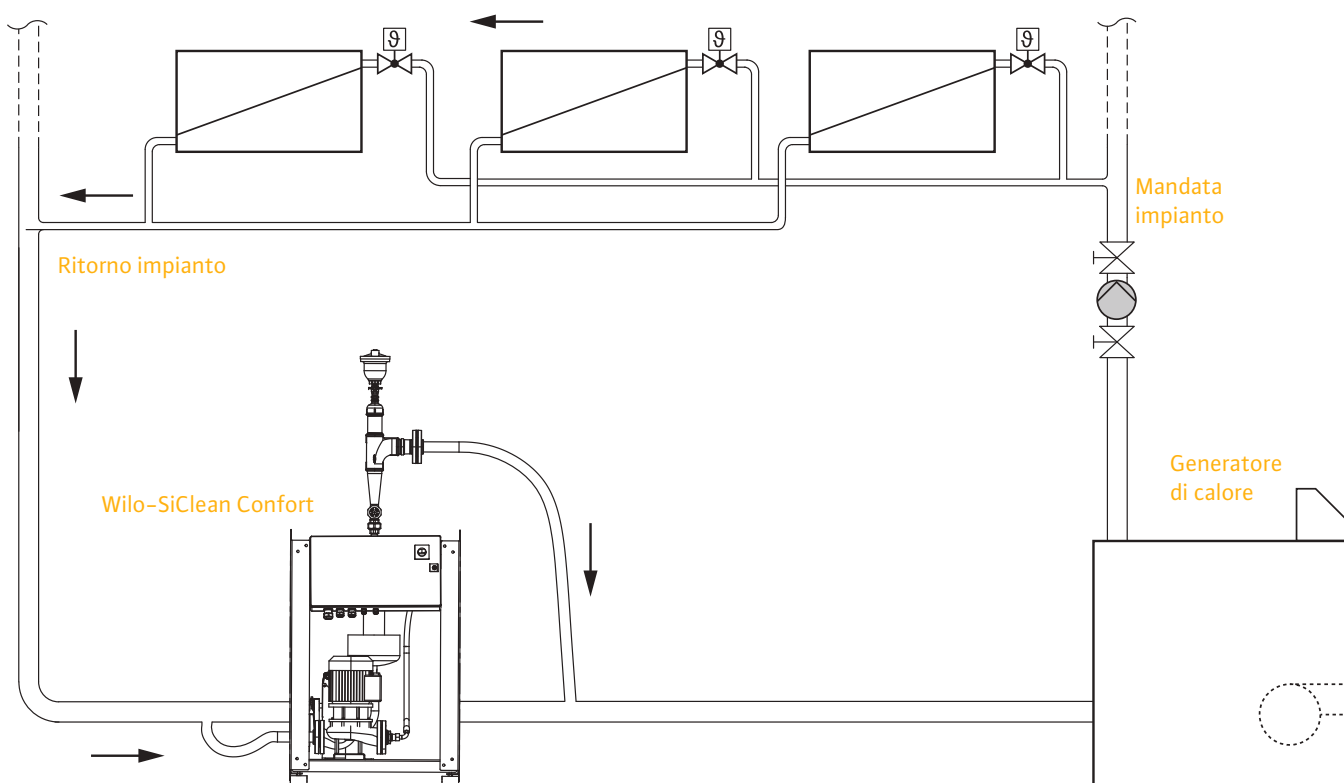

Wilo-SiClean è il risultato di ricerca e innovazione tecnologica. Sfrutta i fenomeni fisici e naturali senza rendere necessario l'aggiunta di prodotti chimici ⁽¹⁾.

L'azione di Wilo-SiClean consiste nella separazione fisica delle particelle in sospensione nel fluido e nella degasazione, grazie alle azioni congiunte di: centrifugazione, magnetoforesi ed effetto vortex.

La magnetoforesi permette la flocculazione e la separazione magnetica degli ossidi di ferro contenuti nell'acqua. Il fluido presente in impianto è introdotto nel modulo ed è accelerato dalla pompa, penetra nel separatore con una spinta tangenziale. L'azione costante della pompa e del cono di accelerazione induce l'acqua ad un movimento centrifugo ad alta velocità. Sotto l'azione della forza centrifuga e del campo magnetico multipolare, le particelle in sospensione nell'acqua sono spinte lungo le pareti del separatore. In seguito sono aspirate per depressione nella camera di separazione inferiore. La presenza del deflettore inverte il senso di movimentazione dell'acqua, creando l'effetto vortex. L'acqua rimonta al centro del separatore per ritornare in impianto. La degasazione è quindi automatica e permanente ed è assicurata all'uscita del separatore. Gli ossidi di ferro si trasformano in magnetite o fanghi neri che sono evacuati attraverso la valvola motorizzata di spurgo nella versione "Comfort" o manualmente nell'altra.

⁽¹⁾ E' possibile impiegare anche sostanze disincrostanti in quanto le parti in acciaio in AISI 316L sopportano anche acque aggressive. In questo caso fate attenzione alle quantità di prodotto impiegato, allo scarico delle acque che deve rispettare le norme e in ogni caso richiedere informazioni a personale professionale nel campo trattamento acque.

Descrizione

Modulo defangatore composto da: pompa di circolazione, **separatore di particelle**, valvola di scarico e quadro elettrico per la gestione ed il controllo del sistema.

Campo di applicazioni

-  Applicazioni commerciali
-  Riscaldamento
-  Condizionamento

Wilo-SiClean Comfort



Temperatura fluido da **0°C** a **+100°C**

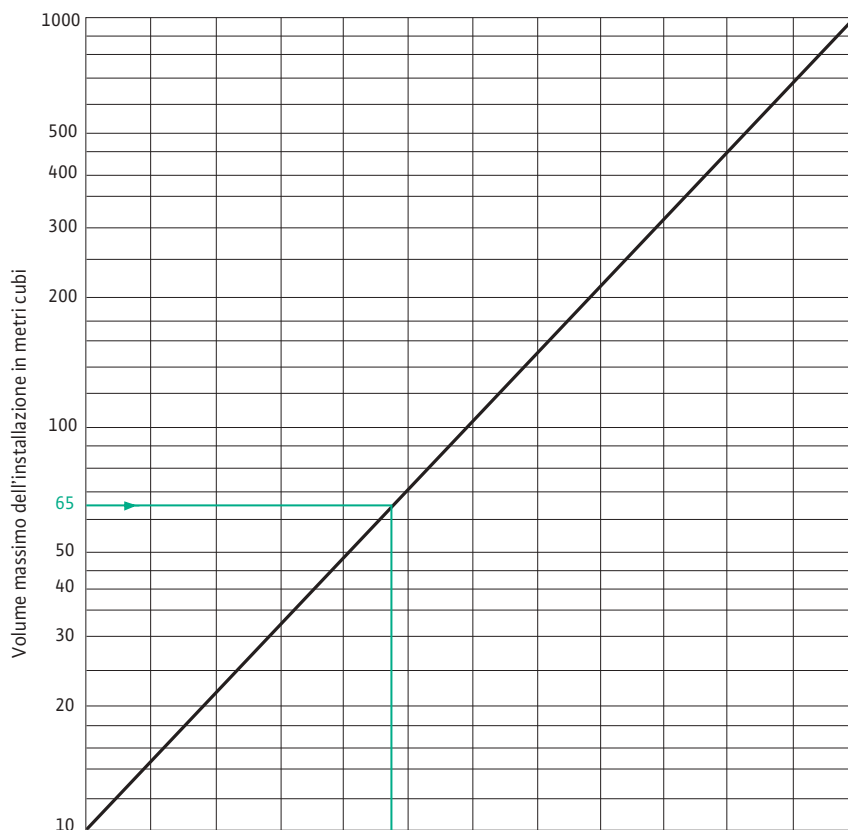

Per il dimensionamento del Wilo-SiClean è necessario tenere in considerazione due parametri fondamentali: il volume dell'impianto in m³ (acqua di riscaldamento) e il diametro della tubazione di ritorno. Incrociando i dati si identifica il modello necessario per l'impianto.

Modello Wilo-SiClean

Consultare i nostri uffici

40	12	15	20																
50	12	15	20	25															
65	12	15	20	25	30														
80	15	20	20	25	30	40													
100	20	20	25	25	30	40													
125	20	25	25	30	30	40	50												
150	25	25	30	30	40	40	50	65											
200		30	30	40	40	50	50	65	80										
250			40	40	50	50	65	65	80	100									
300				40	50	50	65	65	80	100	125								
350					50	65	65	80	80	100	125	125							
400						65	80	80	80	100	125	125							
450						65	80	80	80	100	125	125							
500							80	80	100	125	125	125							
600							80	80	100	125	125	125							

Riscaldamento, condizionamento e refrigerazione.

Wilo-Smart Gateway

Il tuo sistema di pompaggio direttamente sui tuoi smartphone e tablet.

Wilo Assistant APP è l'applicazione Wilo disponibile per smartphone e tablet indispensabile per i professionisti dei sistemi di pompaggio.

Tra le tantissime funzioni disponibili la nuova piattaforma di servizi online **Wilo-Smart Cloud** permette di accedere da remoto direttamente alle funzioni principali di gestione e supervisione di una pompa Wilo.

Wilo-Smart Gateway è la porta di accesso a questi nuovissimi ed esclusi servizi che Wilo vi offre. Un accesso personale ed esclusivo in completa sicurezza informatica a tutte le funzioni di gestione e regolazione delle pompe in tempo reale da qualsiasi dispositivo mobile. Wilo-Smart Gateway permette di collegare fino a fino a 20 pompe singole oppure ad esempio 10 pompe singole e 5 pompe gemellari.

È compatibile con tutta la gamma **Wilo-Stratos MAXO**, grazie al **Modulo IF Smart**, si possono collegare sia pompe esistenti che nuove della gamma Wilo **Stratos, Stratos GIGA, IP-E, IL-E, Yonos-Giga N** e le pompe multistadio **Helix-VE** ed **Helix Excel**.

Un balzo in avanti verso la digitalizzazione degli impianti con diversi vantaggi operativi per i professionisti che scelgono questa nuova tecnologia per i sistemi di pompaggio. Un esempio concreto sono la semplificazione di tutte le attività di set-up e di regolazione, il costante monitoraggio dello stato di funzionamento dell'impianto e una semplificazione di tutte le attività di manutenzione ordinaria e straordinaria del sistema.

Wilo-Smart Connect



Scopri di più!
Utilizza il
QR-Code.

Wilo-Smart Gateway

Il tuo sistema di pompaggio direttamente sui tuoi smartphone e tablet.

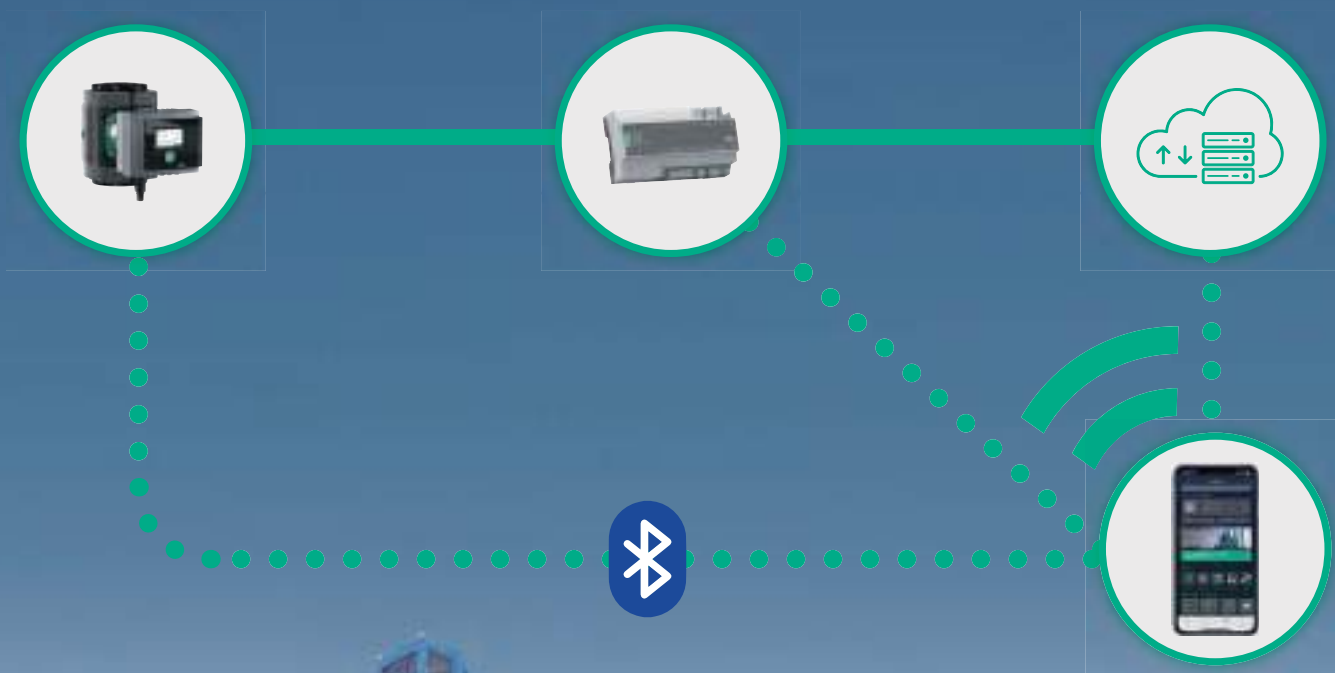

Riscaldamento, condizionamento
e refrigerazione.

Particolarità / Vantaggi prodotto

- › Sistema di monitoraggio da remoto per dispositivi mobili (smartphone e tablet).
- › Possibilità di integrare tutte le pompe Wilo compatibili su Wilo-Smart Cloud in area dedicata.
- › Trasmissione bidirezionale dei dati operativi e delle impostazioni in tempo reale.
- › Monitoraggio del sistema con trasmissione remota di segnalazioni ed errori.

Wilo-Smart IF module

Il tuo sistema di pompaggio direttamente sui tuoi smartphone e tablet.

I moduli **Wilo IF-Smart** sono una nuova soluzione per tutte le pompe della gamma **Wilo Stratos, Stratos GIGA, IP-E, IL-E, Yonos-Giga N** e le pompe multistadio **Helix-VE** ed **Helix Excel**, nuove ed esistenti.

I moduli **Wilo IF-Smart** permettono la piena compatibilità con la piattaforma **Wilo-Smart Connect**, attraverso **Wilo-Smart Gateway** il controllo da remoto, e via **Bluetooth** la connettività locale.

Questa soluzione permette di realizzare un sistema di Building Management System integrando le pompe nel **Wilo-Smart Cloud** e di gestirle attraverso smartphone e tablet.

Wilo-Smart Connect



Scopri di più!
Utilizza il
QR-Code.

Wilo-Smart IF module

Il tuo sistema di pompaggio direttamente sui tuoi smartphone e tablet.

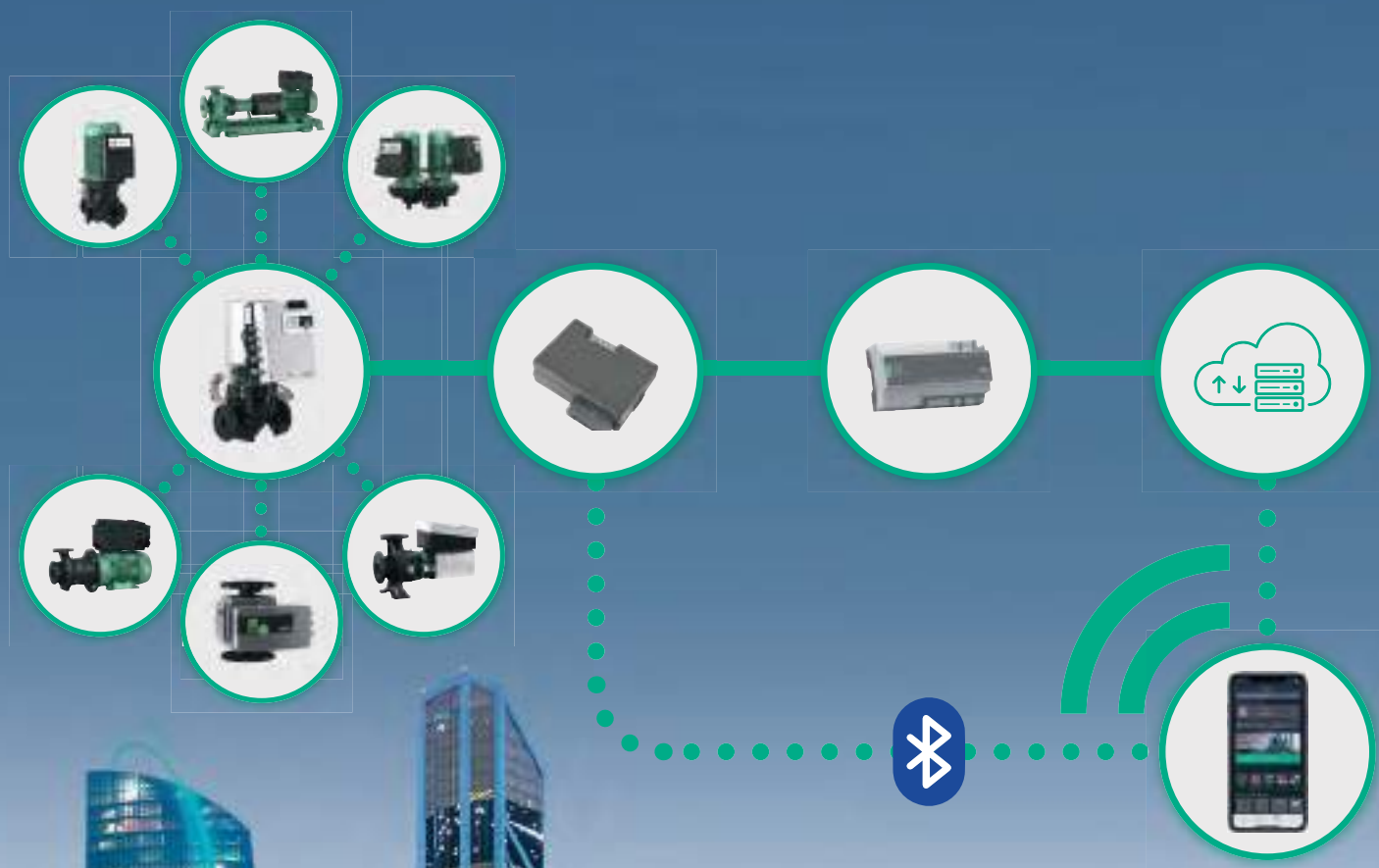

Riscaldamento, condizionamento
e refrigerazione.

Particolarità / Vantaggi prodotto

- › Connessione via Bluetooth per tutte le pompe Wilo compatibili, sia nuove che esistenti.
- › Ingresso integrato per il collegamento di due sonde di temperatura addizionali per il monitoraggio delle condizioni di esercizio del sistema.
- › Installazione veloce direttamente sulla porta dedicata al modulo di espansione per un'immediata attivazione
- › Gestione completa della pompa da smartphone e tablet con l'utilizzo di Wilo-Assistant APP

Wilo-Smart Gateway



Wilo-Smart Connect 

Descrizione

Dispositivo di collegamento per la gestione da remoto delle pompe Wilo compatibili su Wilo-Smart Cloud.

Vantaggi

Trasmissione in tempo reale dei dati di esercizio e segnali di controllo tra le pompe Wilo compatibili su Wilo-Smart Cloud.

Wilo-SMART	» DISPOSITIVO DI TRASMISSIONE DATI E ACCESSO REMOTO IN TEMPO REALE	PG14	W2
Modello	Descrizione	Codice	Prezzo €
Wilo-Smart Gateway	Dispositivo di regolazione per stabilire la comunicazione tra le pompe Wilo compatibili con Wilo Net e Wilo-Smart Cloud tramite Internet.	2197100	987,00

Wilo-Smart IF module



Wilo-Smart Connect 

Descrizione

Moduli di interfaccia ad innesto per la connessione di pompe Wilo con le funzioni Wilo-Smart Connect.

Vantaggi

Disponibili sia per le pompe a rotore bagnato (Wilo-IF Smart Stratos) che per le tutte le pompe a motore ventilato con inverter (Wilo-IF Smart).

Wilo-SMART	» MODULI AD INNESTO PER POMPE	PG14	W2
Modello	Descrizione	Codice	Prezzo €
Wilo-Smart IF-Modul Stratos	Modulo di interfaccia ad innesto permette di espandere le funzioni della pompa Stratos con Wilo-Smart Connect e di implementare la connessione Bluetooth.	2197101	321,00
Wilo-Smart IF-Module	Modulo di interfaccia ad innesto permette di espandere le funzioni delle pompe Wilo a motore ventilato serie Wilo-Stratos GIGA (-D, -B), IP-E, DP-E, IL-E, DL-E, BL-E, Yonos GIGA-N con Wilo-Smart Connect e di implementare la connessione Bluetooth.	2197102	321,00

Descrizione

Moduli di gestione per l'integrazione di funzioni avanzate per circolatori ad alta efficienza Wilo-Yonos MAXO.

Vantaggi

Gestione di circolatore singolo o gemellare di funzioni aggiuntive di controllo come l'arresto da remoto (Ext. OFF) e l'alternanza di 2 pompe (2 singole o 1 gemellare) dopo 24h funzionamento o in caso di guasto.

Wilo-Connect module Yonos MAXO

CONNECT MODULE	» MODULI AD INNESTO PER POMPE WILO-YONOS MAXO	PG14	W2
Modello	Descrizione	Codice	Prezzo €
Wilo-Connect Module Yonos MAXO	Modulo di gestione per l'integrazione di funzioni avanzate (Ext. OFF, SBM, SSM, Pump Management) per circolatori ad alta efficienza Wilo-Yonos MAXO/-D/-Z.	2210108	209,00

- Grazie all'impiego del modulo Wilo-Connect Yonos MAXO non servono più contattori esterni né ulteriori apparecchi di comando.
- Modulo di interfaccia applicabile anche in un secondo momento.
- Led luminosi per l'indicazione dello stato di funzionamento del circolatore.

Moduli IF



Descrizione

Moduli ad innesto per pompe della gamma Wilo Stratos, Stratos GIGA, IP-E, IL-E, Yonos-Giga N e le pompe multistadio Helix-VE ed Helix Excel.

Vantaggi

Integrazione di pompe in sistemi di Building Management System secondo diversi protocolli seriali per una gestione da remoto delle pompe.

MODULI IF	» MODULI AD INNESTO PER POMPE WILO- STRATOS GIGA (...-D), IP-E, DP-E, IL-E, DL-E.	PG14	W2
Modello	Descrizione	Codice	Prezzo €
IF-LON	Modulo ad innesto di interfaccia seriale per il collegamento ai sistemi di gestione BMS (Building Management Systems) secondo protocollo LON .	2022530	296,00
IF-CANopen	Modulo ad innesto di interfaccia seriale per il collegamento ai sistemi di gestione BMS (Building Management Systems) secondo protocollo CAN bus .	2085044	176,00
IF-Modbus RTU	Modulo ad innesto di interfaccia seriale per il collegamento ai sistemi di gestione BMS (Building Management Systems) secondo protocollo Modbus .	2097809	235,00
IF-BACnet MS/TP	Modulo ad innesto di interfaccia seriale per il collegamento ai sistemi di gestione BMS (Building Management Systems) secondo protocollo BACnet .	2097811	263,00
IF-PLR	Modulo ad innesto di interfaccia seriale per il collegamento ai sistemi di gestione BMS (Building Management Systems) secondo protocollo Wilo-PLR .	2035069	216,00

Descrizione

Moduli ad innesto per pompe Wilo-Stratos MAXO, Wilo-Stratos MAXO-D, Wilo-Stratos MAXO-Z.

Vantaggi

Integrazione di pompe in sistemi di Building Management System secondo diversi protocolli seriali per una gestione da remoto delle pompe.

Moduli CIF - Stratos MAXO

MODULI CIF	» MODULI AD INNESTO PER POMPE WILLO-STRATOS MAXO, ...-D, ...-Z.	PG14	W2
Modello	Descrizione	Codice	Prezzo €
CIF-LON	Modulo ad innesto di interfaccia seriale per il collegamento ai sistemi di gestione BMS (Building Management Systems) secondo protocollo LON .	2190370	289,00
CIF-CANopen	Modulo ad innesto di interfaccia seriale per il collegamento ai sistemi di gestione BMS (Building Management Systems) secondo protocollo CAN bus .	2190369	175,00
CIF-Modbus RTU	Modulo ad innesto di interfaccia seriale per il collegamento ai sistemi di gestione BMS (Building Management Systems) secondo protocollo Modbus .	2190368	289,00
CIF-BACnet MS/TP	Modulo ad innesto di interfaccia seriale per il collegamento ai sistemi di gestione BMS (Building Management Systems) secondo protocollo BACnet .	2190367	289,00
CIF-PLR	Modulo ad innesto di interfaccia seriale per il collegamento ai sistemi di gestione BMS (Building Management Systems) secondo protocollo Wilo-PLR .	2190371	113,00

Bocchettoni

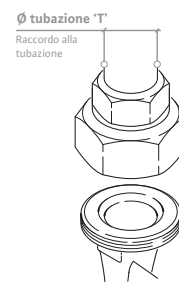
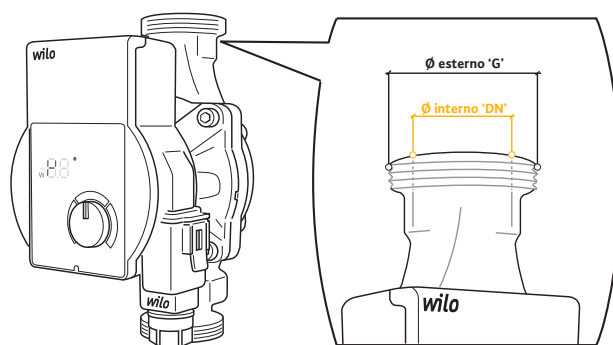

FA= Attacco FF / Acciaio zincato

FAR= Attacco FF / Acciaio zincato / Ridotto

MAM= Attacco FM / Acciaio zincato / Maggiorato

FO= Attacco FF / Ottone

FAM= Attacco FF / Acciaio zincato / Maggiorato

BOCCHETTONI		» PER CIRCOLATORI E POMPE FILETTATE		PG14	W2			
DN Ø interno	Accoppiamento circolatori		Coppia di bocchettoni	Materiale	G Ø esterno	T Ø tubazione	Codice	Prezzo €
	» RISCALDAMENTO	» ACS						
15 (½")	<ul style="list-style-type: none"> • Yonos PICO 15 • Varios PICO-STG 15 • Stratos PICO 15 	<ul style="list-style-type: none"> • Yonos PICO-STG 15 • Star-Z NOVA • Star-Z 20/1 	1"x½" FA (DN15)	Acciaio zincato	1"	½"	2955345	18,00
			1"x½" FO (DN15)	Ottone	1"	½"	2955346	20,00
20 (¾")		<ul style="list-style-type: none"> • Star-Z 20/4, 20/5, 20/7 • Top-Z 20 	1"¼x¾" FA (DN20)	Acciaio zincato	1"¼	¾"	2955347	31,00
25 (1")	<ul style="list-style-type: none"> • Yonos PICO 25 • Varios PICO 25 • Stratos PICO 25 • Yonos MAXO 25 • Stratos 25 • Stratos MAXO 25 • IPL 25 • Yonos ECO 25 • Yonos PICO-STG 25 	<ul style="list-style-type: none"> • Star-Z 25 • TOP-Z 25 • Yonos MAXO-Z 25 • Stratos-Z 25 • Stratos MAXO-Z 25 • IPZ 25 	1"½x1" FA (DN25)	Acciaio zincato	1"½	1"	2955348	14,00
			1"½x1" FO (DN25)	Ottone	1"½	1"	2955349	39,00
			1"½x¾" FAR (DN25)	Acciaio zincato	1"½	¾"	2955350	24,00
			1"½x1"¼ MAM (DN25)	Acciaio zincato	1"½	1"¼	2955351	35,00
30 (1"¼)	<ul style="list-style-type: none"> • Yonos PICO 30 • Stratos PICO 30 • Yonos MAXO 30 • Stratos 30 • Stratos MAXO 30 • Yonos ECO 30 • Yonos PICO-STG 30 • IPL 30 	<ul style="list-style-type: none"> • TOP-Z 30 • Yonos MAXO-Z 30 • Stratos-Z 30 • Stratos MAXO-Z 30 	2"x1"¼ FA (DN30)	Acciaio zincato	2"	1"¼	2955352	19,00
			2x1"¼ FO (DN30)	Ottone	2"	1"¼	2955353	55,00
			2"x1" FAR (DN30)	Acciaio zincato	2"	1"	2955354	32,00
			2"x1"½ FAM (DN30)	Acciaio zincato	2"	1"½	2955355	42,00

Descrizione

Controflange filettate PN6

Controflange a saldare PN6 o PN10/16

Flange e controflange

SINGOLA		» ACCIAIO ZINCATO		PG14	W2
DN	Fori	Descrizione	Codice	Prezzo €	
32	PN10/16	Controflangia singola a saldare	700017006	34,00	
40	PN10/16	Controflangia singola a saldare	700041990	40,00	
50	PN10/16	Controflangia singola a saldare	700042090	44,00	
65	PN10/16	Controflangia singola a saldare	700066892	58,00	
80	PN10/16	Controflangia singola a saldare	700042490	62,00	
100	PN10/16	Controflangia singola a saldare	700068593	75,00	
125	PN10/16	Controflangia singola a saldare	700077297	104,00	
150	PN10/16	Controflangia singola a saldare	700077300	114,00	
200	PN10/16	Controflangia singola a saldare	700077301	256,00	
250	PN10/16	Controflangia singola a saldare	999999983	269,00	

COPPIA		» ACCIAIO ZINCATO		PG14	W2
DN	Fori	Descrizione	Codice	Prezzo €	
32	PN6	Coppia controflange a saldare	700017000	45,00	
40	PN6	Coppia controflange a saldare	700017001	46,00	
50	PN6	Coppia controflange a saldare	700017002	52,00	
65	PN6	Coppia controflange a saldare	700017003	60,00	
80	PN6	Coppia controflange a saldare	700017004	97,00	
100	PN6	Coppia controflange a saldare	700017005	121,00	

COPPIA		» ACCIAIO ZINCATO		PG14	W2
DN	Rp	Fori	Descrizione	Codice	Prezzo €
32	1"¼	PN6	Coppia controflange filettate	700017014	46,00
40	1"½	PN6	Coppia controflange filettate	700017015	49,00
50	2"	PN6	Coppia controflange filettate	700017016	60,00
65	2"½	PN6	Coppia controflange filettate	700017017	75,00

Compensatore

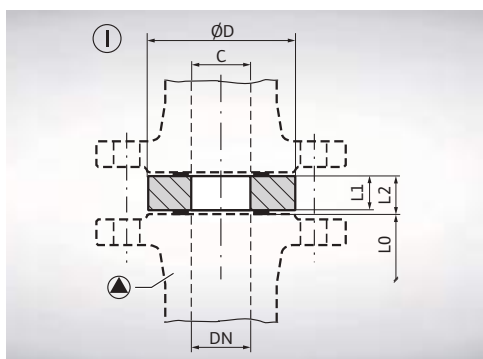

Descrizione

Compensatore intermedio flangiato in ghisa grigia destinato alla compensazione dell'interasse di una pompa.

Fornitura

Il kit Compensatore comprende:
1 pezzo intermedio flangiato F
2 guarnizioni
Viti/dadi
2 pezzi fissi

COMPENSATORE INTERASSE						PG14	W2
Modello	Fori	Descrizione	DN	L1 (mm)	L2 (mm)	Codice	Prezzo €
F1	PN6	Compensatore interasse da 30 mm	40	28	30	110586593	58,00
F3	PN6	Compensatore interasse da 20 mm	50	18	20	110623098	60,00
F11	PN6	Compensatore interasse da 30 mm	65	28	30	110624298	82,00

Mensole di supporto



Descrizione

Mensole per il fissaggio di pompe in linea e monoblocco. Costituite da diversi angolari (numero dipendente dal tipo di pompa) previsti per l'avvitamento al basamento e/o ai piedini della pompa.

Fornitura

Viti
Angolare
Ancoraggio filettato
Dadi

MENSOLE	» MENSOLE PER POMPE IN-LINE	PG14	W3
Modello	Abbinamento pompa	Codice	Prezzo €
F 2-12 SET	IP-E 40/115-0,55/2, IP-E 50/115-0,75/2, IP-E 65/115-1,5/2, IP-E 80/115-2,2/2, IPL 40/80-0,09/4, IPL 40/110-0,12/4, IPL 40/70-0,12/2, IPL 40/115-0,55/2, IPL 50/115-0,75/2, IPL 65/115-1,5/2, IPL 80/115-2,2/2	2085234	76,00
F 3-12 SET	Da IP(DP)-E 32/.. a 80/..., IL(DL)-E 40/.. a 50/..., da IPL(DPL) 32/.. a 80/..., da IL(DL) 32/.. a 50/...	2040967	93,00
F 3-14 SET	Stratos GIGA, IL/IL-E and DL/DL-E , da IL-E... 65/... a 100/..., da IL/DL 65/... a 100/..., IPL 100	2040968	99,00
F 3-18 SET	Da IL/DL 125/... a 200/...	2040969	344,00

Descrizione

Flangia cieca di chiusura per circolatori ed elettropompe gemellari.

Flange cieche**Fornitura**

Il kit flangia cieca comprende:

1 guarnizione

1 flangia

FLANGE CIECHE	» PER CIRCOLATORI GEMELLARI	PG14	W2
Abbinamento pompa		Codice	Prezzo €
<ul style="list-style-type: none"> • Stratos MAXO-D 30/0,5-6, 30/0,5-10, 32/0,5-8, 32/0,5-12, 40/0,5-8, 50/0,5-6. • Stratos-D 32/1-8. • Yonos MAXO-D 32/0,5-7. 		2049280	95,00
<ul style="list-style-type: none"> • Stratos MAXO-D 32/1-12, 40/1-8, 50/1-8. • Yonos MAXO-D 32/0,5-11, 40/0,5-8. 		2049991	98,00
<ul style="list-style-type: none"> • Stratos MAXO-D 40/0,5-12, 40/0,5-16, 50/0,5-8, 50/0,5-9, 50/0,5-12, 65/0,5-6. • Stratos-D 40/1-12, 50/1-9, 50/1-12. • Yonos MAXO-D 40/0,5-12, 50/0,5-9, 50/0,5-12. 		2049992	118,00
<ul style="list-style-type: none"> • Stratos MAXO-D 50/0,5-16, 65/0,5-12, 65/0,5-16, 80/0,5-6^[PN6, PN10], 80/0,5-12^[PN6 e PN10], 80/0,5-16^[PN6 e PN10]. • Stratos-D 40/1-16, 50/1-16, 65/1-12, 65/1-16, 80/1-12. • Yonos MAXO-D 40/0,5-16, 50/0,5-16, 65/0,5-12. 		2049279	193,00

FLANGE CIECHE	» PER POMPE INLINE GEMELLARI (VEDI RIFERIMENTO SULLE TABELLE DI PRESELEZIONE POMPA)	PG14	W3
Rif.	Modello flangia cieca	Codice	Prezzo €
A	Flangia cieca P190 Set	2040970	269,00
B	Flangia cieca P228 Set	2040971	304,00
C	Flangia cieca P270 Set	2042861	393,00
D	Flangia cieca P330 Set	2052701	508,00
E	Flangia cieca P400 Set	2052702	549,00
F	Flangia cieca P188 Set	2023964	219,00
G	Flangia cieca P154 Set	2023965	146,00
H	Flangia cieca P170 Set	2023981	158,00
I	Flangia cieca P165-D112 set	2179210	215,00
J	Flangia cieca P165-D136 set	2179211	215,00
K	Flangia cieca P215-D136 set	2179212	261,00
L	Flangia cieca P215-D164 set	2179213	261,00

Wilo-IR-Stick



Descrizione

Il PC diventa uno strumento di servizio per pompe con il Wilo-IR Stick.

- Gli scambi di informazioni tra le pompe Wilo* e il Servizio Wilo Tool Software è fatto in modalità wireless tramite la chiavetta USB, compatibile con tutte le pompe a regolazione elettronica esistenti con interfaccia ad infrarossi.

IR-Stick	» MODULO DI INTERFACCIA USB AD INFRAROSSI	PG14	W3
Modello	Descrizione	Codice	Prezzo €
IR-Stick	Interfaccia infrarossi USB	2109467	385,00

* Stratos / Stratos-Z / Stratos-D / Stratos-ZD

* VeroLine-IP-E • VeroTwin-DP-E • CronoLine-IL-E • CronoTwin-DL-E

* Stratos GIGA • Stratos GIGA-D • Stratos GIGA-B • MVIE • MHIE

* Helix VE • Helix EXCEL

Connettori con cavo



Descrizione

Connettore ad angolo

- Il connettore angolato, inclinato a sinistra, è collegato con un cavo di collegamento di 2 m, con estremità del cavo libere per il collegamento di rete elettrica.

Cavo segnale PWM

- Cavo di comando per il collegamento all'interfaccia PWM della pompa. Cavo a 2 conduttori, 2 m di lunghezza, con spina ed estremità libera provvista di terminali.

CONNETTORI CON CAVO	» ACCESSORI PER CIRCOLATORI DOMESTICI	PG14	W2
Modello	Descrizione	Codice	Prezzo €
Connettore ad angolo	Connettore ad angolo con 2 m cavo	4150229	24,00
Cavo segnale PWM	Cavo di comando 2 m per il collegamento all'interfaccia PWM della pompa	4193901	20,00

Descrizione

Sonda per il rilevamento della temperatura del fluido

Vantaggi

Possibilità di controllo della pompa in funzione della temperatura del fluido.

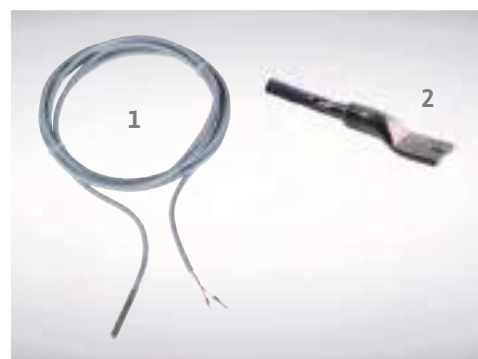
Sonda PT1000

ACCESSORI	» SENSORI TEMPERATURA E POZZETTI PER POMPE WILO-STRATOS MAXO, ...-D, ...-Z.	PG14	W2
Modello	Descrizione	Codice	Prezzo €
Sensore Pt 1000 classe AA	1 Sensore di temperatura a immersione, lunghezza 3 m.	2193422	41,00
Sensore Pt 1000 classe B	2 Sensore di temperatura a contatto, lunghezza 5 m.	2193421	41,00

Descrizione

Pozzetto con pressacavo PG 7 e anelli di silicone per l'installazione per la sonda di temperatura PT 1000 AA.

Vantaggi

Possibilità di controllo della pompa in funzione della temperatura del fluido.

Pozzetto per sonda temperatura

ACCESSORI	» SENSORI TEMPERATURA E POZZETTI PER POMPE WILO-STRATOS MAXO, ...-D, ...-Z.	PG14	W2
Modello	Descrizione	Codice	Prezzo €
Pozzetto G ½", 45mm	3 Pozzetto per l'installazione del sensore a immersione Pt 1000 AA (filettatura G ½" e lunghezza di avvitamento 45 mm).	2193423	33,00
Pozzetto G ½", 100mm	3 Pozzetto per l'installazione del sensore a immersione Pt 1000 AA (filettatura G ½" e lunghezza di avvitamento 100 mm).	2193424	36,00

Wilo-SCe-HVAC System



Descrizione

Quadro di protezione e controllo per una o più pompe elettroniche in impianti di riscaldamento e condizionamento.

Vantaggi

Compatibile con tutte le pompe Wilo serie Wilo-Stratos MAXO, Stratos GIGA, IP-E, IL-E, BL-E, Yonos-Giga N e le pompe multistadio Helix-VE ed Helix Excel.

SCe-HVAC SYSTEM			» QUADRO DI REGOLAZIONE			PG14		W3	
Modello	Codice	Prezzo €	Modello	Codice	Prezzo €				
Per 1 pompa			Per 2 pompe						
SCe-H-1x10A-T34-WM-PKG	2545254	1.988,00	SCe-H-2x10A-T34-WM-PKG	2545255	2.098,00				
SCe-H-1x13A-T34-WM-PKG	2545258	2.005,00	SCe-H-2x13A-T34-WM-PKG	2545259	2.113,00				
SCe-H-1x16A-T34-WM-PKG	2545262	2.024,00	SCe-H-2x16A-T34-WM-PKG	2545263	2.130,00				
SCe-H-1x24A-T34-WM-PKG	2545266	2.083,00	SCe-H-2x24A-T34-WM-PKG	2545267	2.198,00				
SCe-H-1x32A-T34-WM-PKG	2545270	2.155,00	SCe-H-2x32A-T34-WM-PKG	2545271	2.317,00				
SCe-H-1x37,5A-T34-WM-PKG	2545274	2.292,00	SCe-H-2x37,5A-T34-WM-PKG	2545275	2.491,00				
SCe-H-1x49A-T34-WM-PKG	2545278	2.401,00	SCe-H-2x49A-T34-WM-PKG	2545279	2.662,00				
Per 3 pompe			Per 4 pompe						
SCe-H-3x10A-T34-WM-PKG	2545256	2.211,00	SCe-H-4x10A-T34-WM-PKG	2545257	2.324,00				
SCe-H-3x13A-T34-WM-PKG	2545260	2.231,00	SCe-H-4x13A-T34-WM-PKG	2545261	2.349,00				
SCe-H-3x16A-T34-WM-PKG	2545264	2.244,00	SCe-H-4x16A-T34-WM-PKG	2545265	2.376,00				
SCe-H-3x24A-T34-WM-PKG	2545268	2.638,00	SCe-H-4x24A-T34-WM-PKG	2545269	3.008,00				
SCe-H-3x32A-T34-WM-PKG	2545272	2.837,00	SCe-H-4x32A-T34-WM-PKG	2545273	3.898,00				
SCe-H-3x37,5A-T34-WM-PKG	2545276	3.264,00	SCe-H-4x37,5A-T34-WM-PKG	2545277	4.296,00				
SCe-H-3x49A-T34-WM-PKG	2545280	4.149,00	SCe-H-4x49A-T34-WM-PKG	2545281	4.707,00				

Descrizione

Quadro di protezione e controllo con inverter integrato per una o più pompe in impianti di riscaldamento e condizionamento.

Vantaggi

Compatibile con tutte le pompe Wilo serie VeroLine-IPL, CronoLine-IL e CronoBloc-BL, VeroBloc-BM, Atmos GIGA-N e le pompe multistadio Helix-V.

Wilo-CC-HVAC System

CC-HVAC SYSTEM				» QUADRO DI REGOLAZIONE				PG14	W3
Modello	Inst.	kW	Codice	Prezzo €	Modello	Inst.	kW	Codice	Prezzo €
Per 1 pompa				Per 2 pompe					
CC-HVAC 1x1.1 FC WM	FC WM	1.1	2527800	7.844,00	CC-HVAC 2x1.1 FC WM	FC WM	1.1	2527801	8.449,00
CC-HVAC 1x1.5 FC WM	FC WM	1.5	2527806	7.990,00	CC-HVAC 2x1.5 FC WM	FC WM	1.5	2527807	8.594,00
CC-HVAC 1x2.2 FC WM	FC WM	2.2	2527812	8.112,00	CC-HVAC 2x2.2 FC WM	FC WM	2.2	2527813	8.715,00
CC-HVAC 1x3 FC WM	FC WM	3	2527818	8.490,00	CC-HVAC 2x3 FC WM	FC WM	3	2527819	9.107,00
CC-HVAC 1x4 FC WM	FC WM	4	2527824	8.870,00	CC-HVAC 2x4 FC WM	FC WM	4	2527825	9.512,00
CC-HVAC 1x5.5 FC BM	FC BM	5.5	2527830	13.878,00	CC-HVAC 2x5.5 FC BM	FC BM	5.5	2527831	14.878,00
CC-HVAC 1x7.5 FC BM	FC BM	7.5	2527836	14.225,00	CC-HVAC 2x7.5 FC BM	FC BM	7.5	2527837	15.226,00
CC-HVAC 1x11 FC BM	FC BM	11	2527842	15.763,00	CC-HVAC 2x11 FC BM	FC BM	11	2527843	17.077,00
CC-HVAC 1x15 FC BM	FC BM	15	2527848	17.195,00	CC-HVAC 2x15 FC BM	FC BM	15	2527849	18.792,00
CC-HVAC 1x18.5 FC BM	FC BM	18.5	2527854	19.906,00	CC-HVAC 2x18.5 FC BM	FC BM	18.5	2527855	21.346,00
CC-HVAC 1x22 FC BM	FC BM	22	2527860	20.106,00	CC-HVAC 2x22 FC BM	FC BM	22	2527861	21.559,00
CC-HVAC 1x30 FC BM	FC BM	30	2527866	23.027,00	CC-HVAC 2x30 FC BM	FC BM	30	2527867	25.021,00
CC-HVAC 1x37 FC BM	FC BM	37	2527872	25.597,00	CC-HVAC 2x37 FC BM	FC BM	37	2527873	28.770,00
CC-HVAC 1x45 FC BM	FC BM	45	2527878	29.810,00	CC-HVAC 2x45 FC BM	FC BM	45	2527879	33.101,00
Per 3 pompe				Per 4 pompe					
CC-HVAC 3x1.1 FC WM	FC WM	1.1	2527802	8.886,00	CC-HVAC 4x1.1 FC WM	FC WM	1.1	2527803	9.560,00
CC-HVAC 3x1.5 FC WM	FC WM	1.5	2527808	9.029,00	CC-HVAC 4x1.5 FC WM	FC WM	1.5	2527809	9.706,00
CC-HVAC 3x2.2 FC WM	FC WM	2.2	2527814	9.150,00	CC-HVAC 4x2.2 FC WM	FC WM	2.2	2527815	9.831,00
CC-HVAC 3x3 FC WM	FC WM	3	2527820	9.556,00	CC-HVAC 4x3 FC WM	FC WM	3	2527821	10.268,00
CC-HVAC 3x4 FC WM	FC WM	4	2527826	10.002,00	CC-HVAC 4x4 FC WM	FC WM	4	2527827	10.708,00
CC-HVAC 3x5.5 FC BM	FC BM	5.5	2527832	16.034,00	CC-HVAC 4x5.5 FC BM	FC BM	5.5	2527833	17.294,00
CC-HVAC 3x7.5 FC BM	FC BM	7.5	2527838	16.382,00	CC-HVAC 4x7.5 FC BM	FC BM	7.5	2527839	17.736,00
CC-HVAC 3x11 FC BM	FC BM	11	2527844	18.483,00	CC-HVAC 4x11 FC BM	FC BM	11	2527845	20.029,00
CC-HVAC 3x15 FC BM	FC BM	15	2527850	20.404,00	CC-HVAC 4x15 FC BM	FC BM	15	2527851	22.164,00
CC-HVAC 3x18.5 FC BM	FC BM	18.5	2527856	23.115,00	CC-HVAC 4x18.5 FC BM	FC BM	18.5	2527857	24.789,00
CC-HVAC 3x22 FC BM	FC BM	22	2527862	23.345,00	CC-HVAC 4x22 FC BM	FC BM	22	2527863	25.037,00
CC-HVAC 3x30 FC BM	FC BM	30	2527868	27.730,00	CC-HVAC 4x30 FC BM	FC BM	30	2527869	29.796,00
CC-HVAC 3x37 FC BM	FC BM	37	2527874	33.344,00	CC-HVAC 4x37 FC BM	FC BM	37	2527875	37.492,00
CC-HVAC 3x45 FC BM	FC BM	45	2527880	40.054,00	CC-HVAC 4x45 FC BM	FC BM	45	2527881	43.664,00
Per 5 pompe				Per 6 pompe					
A richiesta				A richiesta					

Wilo-EFC



Descrizione

Inverter IP55 per integrazione in quadro elettrico di protezione e controllo, per la gestione di pompe a giri fissi in impianti di riscaldamento, condizionamento, pressurizzazione idrica, drenaggio e fognatura.

Vantaggi

Compatibile con tutti i motori elettrici trifase 3~380/480V con potenza nominale P₂ da **0,37.kW a 132 kW**.

Wilo-EFC	» QUADRO DI REGOLAZIONE - 3x380-480V - 50/60 HZ - IP55			PG14	W3
Modello	P ₂ [kW]	I _n [A]	PESO [KG]	Codice	Prezzo €
Wilo-EFC 0.37	0,37	1,3	9,7	2193429	1.498,00
Wilo-EFC 0.55	0,55	1,8	9,7	2193430	1.524,00
Wilo-EFC 0.75	0,75	2,4	9,7	2193431	1.556,00
Wilo-EFC 1.1	1,1	3	9,7	2193432	1.627,00
Wilo-EFC 1.5	1,5	4,1	9,7	2193433	1.701,00
Wilo-EFC 2.2	2,2	5,6	9,7	2193434	2.059,00
Wilo-EFC 3	3	7,2	9,7	2193435	2.251,00
Wilo-EFC 4	4	10	9,7	2193436	2.455,00
Wilo-EFC 5.5	5,5	13	14	2193437	2.808,00
Wilo-EFC 7.5	7,5	16	14	2193438	3.283,00
Wilo-EFC 11	11	24	23	2193439	3.952,00
Wilo-EFC 15	15	32	23	2193440	4.501,00
Wilo-EFC 18.5	18,5	37,5	23	2193441	5.372,00
Wilo-EFC 22	22	44	27	2193442	6.191,00
Wilo-EFC 30	30	61	27	2193443	6.966,00
Wilo-EFC 37	37	73	45	2193444	7.812,00
Wilo-EFC 45	45	90	45	2193445	8.217,00
Wilo-EFC 55	55	106	45	2193446	9.664,00
Wilo-EFC 75	75	147	65	2193447	11.710,00
Wilo-EFC 90	90	177	65	2193448	13.357,00
Wilo-EFC 110	110	233	98	2193449	17.639,00
Wilo-EFC 132	132	286	98	2193450	21.284,00

Descrizione

Filtri dU/dt e Filtri Sinusoidali per la riduzione/rimozione delle distorsioni introdotte dalle armoniche generate dall'inverter.

Filtri du/dt e filtri sinusoidali**Note**

Filtri du/dt consigliati per una linea di collegamento tra inverter e motore elettrico inferiore ai 100 m, per lunghezze della linea superiori o una maggiore protezione è vivamente consigliato l'impiego di **Filtri Sinusoidali**.

FILTRI DU/DT E SINUSOIDALI					» PER CORREZIONE DELLE DISTORSIONI INTRODOTTE DALLE ARMONICHE				PG14	W3	
Filtri du/dt di protezione motore, per lunghezza cavi alimentazione fino a 150 m.					Filtri sinusoidali di protezione motore, per lunghezza cavi di alimentazione >150 m.						
Modello Wilo-EFC	Corrente alimentazione max	IP	Codice	Prezzo €	Corrente alimentazione max	IP	Codice	Prezzo €			
Wilo-EFC 0.37	Non previsti				2,4A	54	6084559	1.116,00			
Wilo-EFC 0.55	Non previsti				2,4A	54	6084559	1.116,00			
Wilo-EFC 0.75	Non previsti				2,4A	54	6084559	1.116,00			
Wilo-EFC 1.1	Non previsti				4,1A	54	6084560	1.139,00			
Wilo-EFC 1.5	Non previsti				4,1A	54	6084560	1.139,00			
Wilo-EFC 2.2	Non previsti				7,5A	54	6084561	1.342,00			
Wilo-EFC 3	Non previsti				7,5A	54	6084561	1.342,00			
Wilo-EFC 4	Non previsti				10A	54	6084562	1.456,00			
Wilo-EFC 5.5	40A	54	6084544	1.480,00	17A	54	6084563	1.661,00			
Wilo-EFC 7.5	40A	54	6084544	1.480,00	17A	54	6084563	1.661,00			
Wilo-EFC 11	40A	54	6084544	1.480,00	24,2A	54	6084564	2.277,00			
Wilo-EFC 15	40A	54	6084544	1.480,00	32A	54	6084565	3.368,00			
Wilo-EFC 18.5	40A	54	6084544	1.480,00	37,5A	54	6084566	3.665,00			
Wilo-EFC 22	90A	54	6084545	2.152,00	46,2A	54	6084567	4.097,00			
Wilo-EFC 30	90A	54	6084545	2.152,00	61A	54	6084568	4.848,00			
Wilo-EFC 37	90A	54	6084545	2.152,00	75A	54	6084569	5.415,00			
Wilo-EFC 45	90A	54	6084545	2.152,00	90A	54	6084570	6.371,00			
Wilo-EFC 55	106A	54	6084546	2.690,00	106A	54	6084571	7.007,00			
Wilo-EFC 75	177A	54	6084547	3.765,00	150A	54	6084572	9.875,00			
Wilo-EFC 90	177A	54	6084547	3.765,00	180A	54	6084573	10.831,00			
Wilo-EFC 110	Non previsti				410A	23	6084913	12.177,00			
Wilo-EFC 132	Non previsti				410A	23	6084913	12.177,00			

Moduli BMS per Wilo-EFC



Descrizione

Moduli opzionali per la connessione a sistemi BMS (Building Management System) per inverter serie Wilo-EFC.

Vantaggi

Integrazione in sistemi BMS secondo diversi protocolli di comunicazione

MODULI DI COMUNICAZIONE BMS		» MODULI DI COMUNICAZIONE BMS		PG14	W3
Modello	Descrizione	Codice	Prezzo €		
Profibus DP MCA Wilo-EFC	Profibus DP MCA Wilo-EFC	2193451	370,00		
DeviceNet MCA Wilo-EFC	DeviceNet MCA Wilo-EFC	2193452	335,00		
Profinet MCA Wilo-EFC	Profinet MCA Wilo-EFC	2193453	548,00		
Ethernet/IP MCA Wilo-EFC	Ethernet/IP MCA Wilo-EFC	2193454	548,00		
Modbus TCP MCA Wilo-EFC	Modbus TCP MCA Wilo-EFC	2193455	548,00		

Descrizione

Trasduttore di pressione differenziale.

Wilo-DDG

Wilo-DDG	» IN ABBINAMENTO SU QUADRI VR-HVAC E CC-HVAC		PG14	W3
Modello	Rif.	Descrizione	Codice	Prezzo €
DDG 2	1	Trasduttore di pressione differenziale 0.2 bar. Segnale di uscita 4-20 mA.	503184295	635,00
DDG 10	2	Trasduttore di pressione differenziale 1.0 bar. Segnale di uscita 4-20 mA.	2136454	635,00
DDG 20	2	Trasduttore di pressione differenziale 2.0 bar. Segnale di uscita 4-20 mA.	2136456	635,00
DDG 40	2	Trasduttore di pressione differenziale 4.0 bar. Segnale di uscita 4-20 mA.	2136458	635,00
DDG 60	2	Trasduttore di pressione differenziale 6.0 bar. Segnale di uscita 4-20 mA.	2136460	635,00
DDG 100	2	Trasduttore di pressione differenziale 10.0 bar. Segnale di uscita 4-20 mA.	2211740	635,00

Gusci termoisolanti



Particolarità/Vantaggi prodotto

- Solo per applicazioni in riscaldamento
- Riduzione fino a 85% delle dispersioni termiche del corpo pompa
- Efficienza energetica
- Maggiore resistenza alla corrosione e alla ruggine
- Riciclabile al 100%

GUSCI ISOLANTI » PER CIRCOLATORI A ROTORE BAGNATO	PG14	W2
Abbinamento pompa	Codice	Prezzo €
Guscio termoisolante per Star-Z 20/1 (interasse 140 mm); Star-Z 25/... (interasse 180 mm)	4046444	21,00
Guscio termoisolante per tutti i modelli Wilo-Yonos PICO	4206066	21,00
Guscio termoisolante per Wilo-Yonos MAXO 25/0,5-7; _ 25/0,5-10; _ 30/0,5-7; _ 30/0,5-10	2123369	23,00
Guscio termoisolante per Wilo-Yonos MAXO 25(30)/0,5-12	2123370	23,00
Guscio termoisolante per Wilo-Yonos MAXO 40/0,5-4	2123371	33,00
Guscio termoisolante per Wilo-Yonos MAXO 40/0,5-8	2123372	33,00
Guscio termoisolante per Wilo-Yonos MAXO 40/0,5-12	2123373	33,00
Guscio termoisolante per Wilo-Yonos MAXO 40/0,5-16	2123374	33,00
Guscio termoisolante per Wilo-Yonos MAXO 50/0,5-8	2123375	38,00
Guscio termoisolante per Wilo-Yonos MAXO 50/0,5-9; _ 50/0,5-12	2123376	38,00
Guscio termoisolante per Wilo-Yonos MAXO 50/0,5-16	2123377	38,00
Guscio termoisolante per Wilo-Yonos MAXO 65/0,5-9	2123378	45,00
Guscio termoisolante per Wilo-Yonos MAXO 65/0,5-12	2123379	45,00
Guscio termoisolante per Wilo-Yonos MAXO 65/0,5-16	2123380	45,00
Guscio termoisolante per Wilo-Yonos MAXO 80/0,5-6; _ 80/0,5-12	2123381	55,00
Guscio termoisolante per Wilo-Yonos MAXO 100/0,5-12	2152297	59,00

Particolarità/Vantaggi prodotto

- Ideale per la coibentazione del corpo pompa
- Riduzione fino a 85% delle dispersioni termiche del corpo pompa
- Efficienza energetica
- Maggiore resistenza alla corrosione e alla ruggine

Gusci isolanti Stratos MAXO

GUSCI ISOLANTI » PER CIRCOLATORI A ROTORE BAGNATO	PG14	W2
Abbinamento pompa	Codice	Prezzo €
Guscio termoisolante per Wilco-Stratos MAXO 25/0,5-4/6-12; _ 25/0,5-6; _ 25/0,5-12	2201729	280,00
Guscio termoisolante per Wilco-Stratos MAXO 30/0,5-4/6-14; _ 30/0,5-6; _ 30/0,5-14	2201730	280,00
Guscio termoisolante per Wilco-Stratos MAXO 32/0,5-16	2201732	297,00
Guscio termoisolante per Wilco-Stratos MAXO 32/0,5-8; _ 32/0,5-10; _ 32/0,5-12	2201731	297,00
Guscio termoisolante per Wilco-Stratos MAXO 40/0,5-12; _ 40/0,5-16	2201734	315,00
Guscio termoisolante per Wilco-Stratos MAXO 40/0,5-4; _ 40/0,5-8	2201733	315,00
Guscio termoisolante per Wilco-Stratos MAXO 50/0,5-14; _ 50/0,5-16	2201738	362,00
Guscio termoisolante per Wilco-Stratos MAXO 50/0,5-6	2201735	339,00
Guscio termoisolante per Wilco-Stratos MAXO 50/0,5-8	2201736	339,00
Guscio termoisolante per Wilco-Stratos MAXO 50/0,5-9; _ 50/0,5-12	2201737	339,00
Guscio termoisolante per Wilco-Stratos MAXO 65/0,5-12; _ 65/0,5-16	2201740	420,00
Guscio termoisolante per Wilco-Stratos MAXO 65/0,5-6; _ 65/0,5-9	2201739	391,00
Guscio termoisolante per Wilco-Stratos MAXO 80/0,5-6; _ 80/0,5-12; _ 80/0,5-16	2201741	454,00
Guscio termoisolante per Wilco-Stratos MAXO 100/0,5-6; _ 100/0,5-12	2201742	489,00

Modulo motore



Descrizione

Modulo motore di ricambio per circolatori Wilo Stratos, Wilo Stratos-D, Wilo Stratos-Z

WILO-RMOT » MODULO MOTORE + GIRANTE + ELETTRONICA	PG2	W2
» PER POMPE WILO STRATOS E WILO STRATOS-D	Codice	Prezzo €
Wilo-Stratos 25/1-4 Rmot	2119570	626,00
Wilo-Stratos 25/1-6 Rmot	2095080	775,00
Wilo-Stratos 25/1-8 Rmot	2095081	829,00
Wilo-Stratos 25/1-10 Rmot	2119571	868,00
Wilo-Stratos 25/1-12 Rmot	2146520	1.507,00
Wilo-Stratos 30/1-4 Rmot	2119572	691,00
Wilo-Stratos 30/1-6 Rmot	2095082	843,00
Wilo-Stratos 30(-D 32)/1-8 Rmot	2095083	854,00
Wilo-Stratos 30/1-10 Rmot	2119573	895,00
Wilo-Stratos 30/1-12 Rmot	2095084	1.595,00
Wilo-Stratos 32/1-10 Rmot	2119574	983,00
Wilo-Stratos(-D) 32/1-12 Rmot	2095085	1.762,00
Wilo-Stratos 40/1-4 Rmot	2095086	1.022,00
Wilo-Stratos(-D) 40/1-8 Rmot	2095087	1.758,00
Wilo-Stratos 40/1-10 Rmot	2119575	1.095,00
Wilo-Stratos (-D) 40/1-16 Rmot	2146337	2.667,00
Wilo-Stratos(-D) 40/1-12 Rmot	2095088	1.897,00
Wilo-Stratos 50/1-6 Rmot	2151883	1.741,00
Wilo-Stratos(-D) 50/1-8 Rmot	2095089	1.863,00
Wilo-Stratos(-D) 50/1-9 Rmot	2095090	2.319,00
Wilo-Stratos 50/1-10 Rmot	2119576	1.217,00
Wilo-Stratos(-D) 50/1-12 Rmot	2095091	2.697,00
Wilo-Stratos (-D) 50/1-16 Rmot	2146338	3.008,00
Wilo-Stratos 65/1-6 Rmot	2151884	2.173,00
Wilo-Stratos 65/1-9 Rmot	2095092	2.530,00
Wilo-Stratos(-D) 65/1-12 Rmot	2095093	2.984,00
Wilo-Stratos(-D) 65/1-12 Rmot (SW>=6.12)	2163268	2.984,00
Wilo-Stratos (-D) 65/1-16 Rmot	2146339	3.766,00
Wilo-Stratos 80/1-6 Rmot	2163269	2.627,00
Wilo-Stratos(-D) 80/1-12 Rmot	2095094	3.944,00
Wilo-Stratos 100/1-6 Rmot	2151886	2.961,00
Wilo-Stratos(-D) 100/1-12 Rmot	2095095	4.470,00

Descrizione

Modulo motore di ricambio per circolatori
Wilo Stratos, Wilo Stratos-D, Wilo Stratos-Z

Modulo motore

WILO-RMOT » MODULO MOTORE + GIRANTE + ELETTRONICA	PG2	W2
» PER POMPE WILO STRATOS-Z E WILO STRATOS-ZD	Codice	Prezzo €
Wilo-Stratos-Z 25/1-8 Rmot	2095096	1.368,00
Wilo-Stratos-Z 30/1-8 Rmot	2095097	1.408,00
Wilo-Stratos-Z(D) 30(32)/1-12 Rmot	2095098	2.632,00
Wilo-Stratos-Z(D) 40/1-8 Rmot	2095100	2.900,00
Wilo-Stratos-Z 40/1-12 Rmot	2095101	3.129,00
Wilo-Stratos-Z 50/1-9 Rmot	2095102	3.826,00
Wilo-Stratos-Z 65/1-12 Rmot	2095103	4.922,00

Modulo motore



Descrizione

Modulo motore di ricambio per circolatori Wilo-Yonos MAXO, Wilo-Yonos MAXO-D, Wilo -Yonos MAXO

WILO-RMOT » MODULO MOTORE + GIRANTE + ELETTRONICA	PG2	W2
» PER POMPE WILO-YONOS MAXO E WILO-YONOS MAXO-D	Codice	Prezzo €
Wilo-Yonos MAXO 25/0,5-7 Rmot	2146235	619,00
Wilo-Yonos MAXO 25/0,5-10 Rmot	2146236	716,00
Wilo-Yonos MAXO 25/0,5-12 Rmot	2146237	864,00
Wilo-Yonos MAXO 30 (-D) 32/0,5-7 Rmot	2146238	683,00
Wilo-Yonos MAXO 30/0,5-10 Rmot	2146239	742,00
Wilo-Yonos MAXO 30/0,5-12 Rmot	2146240	1.057,00
Yonos MAXO 32/0,5-10 Rmot	2210115	800,00
Wilo-Yonos MAXO (-D) 32/0,5-11 Rmot	2146475	1.057,00
Wilo-Yonos MAXO 40/0,5-4 Rmot	2146241	797,00
Wilo-Yonos MAXO (-D) 40/0,5-8 Rmot	2146242	1.198,00
Wilo-Yonos MAXO (-D) 40/0,5-12 Rmot	2146243	1.461,00
Wilo-Yonos MAXO (-D) 40/0,5-16 Rmot	2146244	1.868,00
Wilo-Yonos MAXO 50/0,5-8 Rmot	2146245	1.198,00
Wilo-Yonos MAXO (-D) 50/0,5-9 Rmot	2146246	1.850,00
Wilo-Yonos MAXO (-D) 50/0,5-12 Rmot	2146247	1.962,00
Wilo-Yonos MAXO (-D) 50/0,5-16 Rmot	2146248	2.194,00
Wilo-Yonos MAXO 65/0,5-9 Rmot	2146249	2.082,00
Wilo-Yonos MAXO (-D) 65/0,5-12 Rmot	2146250	2.238,00
Wilo-Yonos MAXO (-D) 65/0,5-16 Rmot	2146251	2.439,00
Wilo-Yonos MAXO 80/0,5-6 Rmot	2146252	1.976,00
Wilo-Yonos MAXO (-D) 80/0,5-12 Rmot	2146253	2.577,00
Wilo-Yonos MAXO 100/0,5-12 Rmot	2146254	2.965,00

Descrizione

Modulo motore di ricambio per circolatori
Wilo-Yonos MAXO, Wilo-Yonos MAXO-D,
Wilo -Yonos MAXO

Modulo motore

Wilo-RMOT » MODULO MOTORE + GIRANTE + ELETTRONICA	PG2	W2
» PER POMPE WILO-YONOS MAXO-Z	Codice	Prezzo €
Wilo-Yonos MAXO-Z 25/0,5-7 Rmot	2191261	1.022,00
Wilo-Yonos MAXO-Z 25/0,5-10 Rmot	2191262	1.181,00
Wilo-Yonos MAXO-Z 30/0,5-7 Rmot	2191263	1.127,00
Wilo-Yonos MAXO-Z 30/0,5-12 Rmot	2191264	1.743,00
Wilo-Yonos MAXO-Z 40/0,5-8 Rmot	2191265	1.976,00
Wilo-Yonos MAXO-Z 40/0,5-12 Rmot	2191266	2.410,00
Wilo-Yonos MAXO-Z 50/0,5-9 Rmot	2191267	3.052,00
Wilo-Yonos MAXO-Z 65/0,5-12 Rmot	2191268	3.694,00

Modulo motore



Descrizione

Modulo motore di ricambio per circolatori Wilo-TOP-Z

Wilo-Rmot » MODULO MOTORE + GIRANTE + MORSETTIERA	PG2	W2
	Codice	Prezzo €
» PER POMPE WILo-TOP-Z, 1~230 V, 50 Hz		
Wilo-TOP-Z 20/4 EM Rmot	2115468	465,00
Wilo-TOP-Z 25/6 EM Rmot	2064235	501,00
Wilo-TOP-Z 25/10 EM Rmot	2087600	714,00
Wilo-TOP-Z 30/7 EM Rmot	2048350	660,00
Wilo-TOP-Z 30/10 EM Rmot	2090117	781,00
Wilo-TOP-Z 40/7 EM Rmot	2046683	818,00
» PER POMPE WILo-WILo-TOP-Z, 3~400 V, 50 Hz		
Wilo-TOP-Z 20/4 DM Rmot	2115469	528,00
Wilo-TOP-Z 25/6 DM Rmot	2122051	570,00
Wilo-TOP-Z 25/10 DM Rmot	2175537	753,00
Wilo-TOP-Z 30/7 DM Rmot	2048351	636,00
Wilo-TOP-Z 30/10 DM Rmot	2176066	775,00
Wilo-TOP-Z 40/7 DM Rmot	2176067	761,00
Wilo-TOP-Z 50/7 DM Rmot	2176069	1.283,00
Wilo-TOP-Z 65/10 DM Rmot	2176070	1.801,00
Wilo-TOP-Z 80/10 DM Rmot	2176071	2.010,00

Soluzioni per impianti HVAC

Valvole, saracinesche, filtri, giunti compensatori per abbinamento a pompe Wilo.

Per installazioni in circuiti di **riscaldamento**, **condizionamento** e **refrigerazione** in impianti HVAC e specifici per le Centrali Termiche.

Riscaldamento, condizionamento
e refrigerazione.

Soluzioni per impianti HVAC

Scopri il catalogo dedicato.

Maggiori informazioni a:

info.marketing@wilo.it

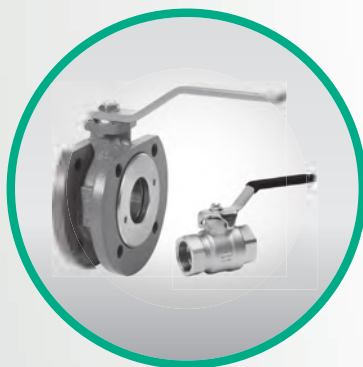
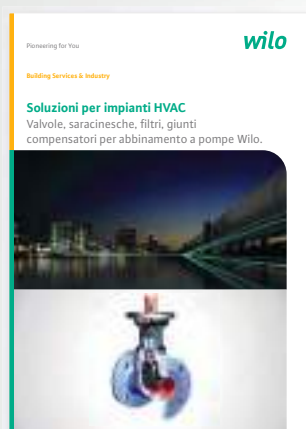

Valvole a sfera
filettate e flangiate.



Valvole a farfalla
LUG e semi-LUG.



Soluzioni per impianti HVAC

Valvole, saracinesche, filtri, giunti compensatori per abbinamento a pompe Wilo.

Wilo Italia a completamento della sua offerta di pompe e sistemi di pompaggio, aggiunge una proposta di **valvole di intercettazione, valvole di ritegno, giunti antivibranti e filtri** per tutte le applicazioni in impianti HVAC e specifici per le **Centrali Termiche**.

La selezione di questi accessori è il risultato della collaborazione con produttori italiani di primaria importanza.



Saracinesche
a cuneo gommato.



Filtri flangiati ad Y
con e senza magnete.



Valvole di ritegno
a disco tipo WAFER.



Alimentazione e pressurizzazione idrica

Elettropompe di superficie per applicazioni domestiche

Elettropompe sommerse per applicazioni domestiche

Sistemi di recupero acqua piovana

Elettropompe di superficie orizzontali ad alta prevalenza

Elettropompe di superficie verticali ad alta prevalenza

Elettropompe sommerse per prelievo dal sottosuolo

Sistemi di pressurizzazione idrica domestica, collettiva/industriale

Sistemi di pressurizzazione idrica Antincendio

Accessori

Wilo-Rain

Sistemi per il recupero dell'acqua piovana

Utilizzo dell'acqua piovana per il **risparmio di acqua potabile** in combinazione con **serbatoi di stoccaggio** dell'acqua piovana o **riserve idriche**.



Alimentazione e pressurizzazione idrica



In evidenza

Nuovo design tecnologico compatto, ingombri ridotti con scocca in plastica resistente agli urti.



Efficienza

Protezione contro la marcia a secco, ricambio periodico automatico dell'acqua.



Tecnologia

Interfaccia Touch screen (RAIN3), semplice ed intuitiva.



Idraulica

Protezione dalla contropressione secondo UNI EN 1717.



Installazione

Sistema Plug & Pump pronto per l'installazione sull'impianto di recupero acqua piovana



Scopri di più!
Utilizza il QR-Code.

Wilo-HiMulti 3

Pompe multistadio autoadescanti e normalmente aspiranti

Alimentazione idrica domestica da **serbatoi**, **pozzi**, **cisterne**.
Aumento **pressione** ed **irrigazione**.



In evidenza

Pompa multistadio silenziosa e dal design moderno e resistente agli urti.

Efficienza

Motore elettrico a 2 poli sviluppato con componenti ad alta efficienza da 0.4 a 1.1 kW.

Tecnologia

Interruttore generale protetto da condensa per il rapido spegnimento in sicurezza della pompa.

Idraulica

Speciali adattatori filettati permettono di eseguire le operazioni di manutenzione senza utensili.

Installazione

Installazione senza utensili Plug & Pump grazie al Wilo-Connector.



Scopri di più!
Utilizza il
QR-Code.

Wilo-HiMulti 3



Alimentazione
monofase

Particolarità / Vantaggi prodotto

- Installazione senza utensili – Plug & Pump grazie al Wilo-Connector.
- Motore elettrico ad alta efficienza
- Silenzioso (rumorosità compresa tra 56 dBA e 64 dBA)

Applicazioni

Impianti di pressurizzazione idrica.

Chiave di lettura



Esempio: **HiMulti 3-24 P/1/5/230**

HiMulti 3	Denominazione pompa
2	Portata nominale in m ³ /h
4	Numero delle giranti
P	Versione autoadescante
1/5/230	1~230 V, 50 Hz

Descrizione

Pompa centrifuga multistadio di superficie in versione **normalmente aspirante** o **autoadescante** con motore ad alta efficienza.

Campo di applicazioni

-  Applicazioni residenziali e commerciali
-  Pressurizzazione idrica
-  Irrigazione

Dati tecnici

Fluidi consentiti

Acqua pulita priva di sostanze in sospensione.

Campo d'impiego

Temperatura fluido da 0°C a +40°C

Caratteristiche elettriche

Alimentazione rete 1 ~ 230 V

Frequenza 50 Hz

Motore

Grado protezione IP X4

Materiali

Corpo pompa

Tecnopolimero

Girante

Noryl

Albero

Acciaio inox

Accessori

- Apparecchi di comando Pag. **362**
- Vasi di espansione Pag. **364**
- Pressostati e interruttori di livello Pag. **365**

Descrizione



Pompa centrifuga multistadio di superficie in versione **normalmente aspirante** o **autoadescante** con motore ad alta efficienza.

Wilo-HiMulti 3



Alimentazione **monofase**

Campo di applicazioni

-  Applicazioni residenziali e commerciali
-  Pressurizzazione idrica
-  Irrigazione

WILO-HIMULTI 3	1~230 V - 50 Hz							»VERSIONE NORMALMENTE ASPIRANTE		PG5	W1									
Modello	ASPIRAZIONE MANDATA	P ₂ (kW)	I (A)	Peso (kg)	Consegna	Codice	Prezzo €	Portata (m ³ /h)												
								0	1	1,5	2	2,5	3	3,5	4	4,5	5			
								Prevalenza (m)												
HiMulti 3-23 /1/5/230	1"	0,64	3	7,7	B	4189516	418,00	30	29	27	25	23	20	16	12	6				
HiMulti 3-24 /1/5/230	1"	0,64	3	8,6	B	4189518	429,00	38	37	35	32	29	25	21	16	11				
HiMulti 3-25 /1/5/230	1"	0,73	3,3	9,8	B	4189520	449,00	47	46	43	40	36	31	26	20	14				
								0	1	2	3	3,5	4	4,5	5	5,5	6			
HiMulti 3-43 /1/5/230	1"	0,64	3	7,8	B	4189522	432,00	31	30	28	26	23	20	18	15	12	9			
HiMulti 3-44 /1/5/230	1"	0,84	3,8	9,1	B	4189524	444,00	42	41	38	35	32	28	26	22	18	14			
HiMulti 3-45 /1/5/230	1"	1,06	4,6	10,9	B	4189526	499,00	53	52	48	46	41	38	36	30	25	18			

WILO-HIMULTI 3-...P	1~230 V - 50 Hz							»VERSIONE AUTOADESCANTE		PG5	W1									
Modello	ASPIRAZIONE MANDATA	P ₂ (kW)	I (A)	Peso (kg)	Consegna	Codice	Prezzo €	Portata (m ³ /h)												
								0	1	1,5	2	2,5	3	3,5	4	4,5	5			
								Prevalenza (m)												
HiMulti 3-23 P/1/5/230	1"	0,64	3	7,7	B	4194279	430,00	30	29	27	25	23	20	16	12	6				
HiMulti 3-24 P/1/5/230	1"	0,64	3	8,6	B	4194280	442,00	38	37	35	32	29	25	21	16	11				
HiMulti 3-25 P/1/5/230	1"	0,73	3,3	9,8	B	4194281	459,00	47	46	43	40	36	31	26	20	14				
								0	1	2	3	3,5	4	4,5	5	5,5	6			
HiMulti 3-43 P/1/5/230	1"	0,64	3	7,8	B	4194282	444,00	31	30	28	26	23	20	18	15	12	9			
HiMulti 3-44 P/1/5/230	1"	0,84	3,8	9,1	B	4194283	455,00	42	41	38	35	32	28	26	22	18	14			
HiMulti 3-45 P/1/5/230	1"	1,06	4,6	10,9	B	4194284	510,00	53	52	48	46	41	38	36	30	25	18			

Wilo-HiMulti 3 H

Sistema di alimentazione idrica con vaso di idroaccumulo.

Alimentazione e pressurizzazione idrica di acqua pulita.
Impianti di **pressurizzazione** e **irrigazione**.



Alimentazione e pressurizzazione idrica



In evidenza

Sistema Plug & Pump ad alta efficienza, a basso consumo energetico.



Efficienza

Motore elettrico a 2 poli sviluppato con componenti ad alta efficienza da 0.4 a 1.1 kW.



Tecnologia

Protezione dai colpi di ariete grazie al pressostato e al vaso di idroaccumulo a membrana



Idraulica

Con pompe centrifughe multistadio di superficie in versione normalmente aspirante o autoadescante.



Installazione

Rumorosità compresa tra 56 dB(A) e 64 dB(A).





Scopri di più!
Utilizza il
QR-Code.

Descrizione

Sistema di alimentazione idrica con vaso di idroaccumulo a membrana con pompa centrifuga multistadio di superficie in versione **normalmente aspirante** o **autoadescante**.

Campo di applicazioni

-  Applicazioni residenziali e commerciali
-  Pressurizzazione idrica
-  Irrigazione

Wilo-HiMulti 3 H



Serbatoio di idroaccumulo
da 50 o 100 litri

Particolarità / Vantaggi prodotto

- Sistema Plug & Pump ad alta efficienza, a basso consumo energetico.
- Sistema integrato e automatico, pressostato e vaso di idroaccumulo a membrana assemblato e collaudato in fabbrica.
- Rumorosità compresa tra 56 dB(A) e 64 dB(A).

Applicazioni

Impianti di pressurizzazione idrica.

Chiave di lettura

Esempio:	HiMulti 3 H50-24 P
HiMulti 3	Denominazione sistema
H	Sistema con serbatoio
50	Volume del serbatoio in l
2	Portata nominale in m ³ /h
4	Numero delle giranti
P	Versione autoadescante

Dati tecnici

Fluidi consentiti

Acqua pulita priva di sostanze in sospensione.

Campo d'impiego

Temperatura fluido da 0°C a +40°C

Serbatoio

Volume serbatoio 50 o 100 l

Caratteristiche elettriche

Alimentazione rete 1 ~ 230 V

Frequenza 50 Hz

Motore

Grado protezione IP 54

Materiali

Corpo pompa

Tecnopolimero

Girante

Noryl

Albero

Acciaio inox

Accessori

- | | | |
|---|------|------------|
| • Apparecchi di comando | Pag. | 362 |
| • Vasi di espansione | Pag. | 364 |
| • Pressostati e interruttori di livello | Pag. | 365 |

Wilo-HiMulti 3 H





Serbatoio di idroaccumulo
da 50 o 100 litri

Descrizione

Sistema di alimentazione idrica con vaso di idroaccumulo a membrana con pompa centrifuga multistadio di superficie in versione **normalmente aspirante**.

Campo di applicazioni

-  Applicazioni residenziali e commerciali
-  Pressurizzazione idrica
-  Irrigazione

Wilo-HiMulti 3 H	1~230 V - 50 Hz						>>VERSIONE NORMALMENTE ASPIRANTE	PG5	W1								
>> SERBATOIO DA 50 L	ASPIRAZIONE MANDATA	P ₂ (kW)	I (A)	Peso (kg)	Consegna	Codice	Portata (m ³ /h)										
Modello							Prezzo €	0	1	1,5	2	2,5	3	3,5	4	4,5	5
								Prevalenza (m)									
HiMulti 3 H 50-23	1"	0,4	3	21,2	B	2549347	732,00	30	29	27	25	23	20	16	12	6	
HiMulti 3 H 50-24	1"	0,4	3	22,8	B	2549348	759,00	38	37	35	32	29	25	21	16	11	
HiMulti 3 H 50-25	1"	0,5	3,3	24,9	B	2549349	810,00	47	46	43	40	36	31	26	20	14	
								0	1	2	3	3,5	4	4,5	5	5,5	6
HiMulti 3 H 50-43	1"	0,4	3	22,5	B	2549350	853,00	31	30	28	26	23	20	18	15	12	9
HiMulti 3 H 50-44	1"	0,6	3,8	24,6	B	2549351	933,00	42	41	38	35	32	28	26	22	18	14
HiMulti 3 H 50-45	1"	0,8	4,6	26,6	B	2549352	1.037,00	53	52	48	46	41	38	36	30	25	18

Wilo-HiMulti 3 H	1~230 V - 50 Hz						>>VERSIONE NORMALMENTE ASPIRANTE	PG5	W1								
>> SERBATOIO DA 100 L	ASPIRAZIONE MANDATA	P ₂ (kW)	I (A)	Peso (kg)	Consegna	Codice	Portata (m ³ /h)										
Modello							Prezzo €	0	1	1,5	2	2,5	3	3,5	4	4,5	5
								Prevalenza (m)									
HiMulti 3 H 100-23	1"	0,4	3	52,0	B	2549353	887,00	30	29	27	25	23	20	16	12	6	
HiMulti 3 H 100-24	1"	0,4	3	53,6	B	2549354	911,00	38	37	35	32	29	25	21	16	11	
HiMulti 3 H 100-25	1"	0,5	3,3	55,7	B	2549355	964,00	47	46	43	40	36	31	26	20	14	
								0	1	2	3	3,5	4	4,5	5	5,5	6
HiMulti 3 H 100-43	1"	0,4	3	53,3	B	2549356	1.011,00	31	30	28	26	23	20	18	15	12	9
HiMulti 3 H 100-44	1"	0,6	3,8	55,4	B	2549357	1.089,00	42	41	38	35	32	28	26	22	18	14
HiMulti 3 H 100-45	1"	0,8	4,6	57,3	B	2549358	1.194,00	53	52	48	46	41	38	36	30	25	18



Descrizione

Sistema di alimentazione idrica con vaso di idroaccumulo a membrana con pompa centrifuga multistadio di superficie in versione autoadescante.

Wilo-HiMulti 3 H

Serbatoio di idroaccumulo
da 50 o 100 litri

Campo di applicazioni

-  Applicazioni residenziali e commerciali
-  Pressurizzazione idrica
-  Irrigazione

Wilo-HiMulti 3 H		1~230 V - 50 Hz						»VERSIONE AUTOADESCANTE		PG5					W1				
» SERBATOIO DA 50 L		ASPIRAZIONE MANDATA	P ₂ (kW)	I (A)	Peso (kg)	Consegna	Codice	Prezzo €	Portata (m ³ /h)										
Modello									0	1	1,5	2	2,5	3	3,5	4	4,5	5	
		Prevalenza (m)																	
HiMulti 3 H 50-24 P	1"	0,4	3	22,8	B	2549339	815,00	38	37	35	32	29	25	21	16	11			
HiMulti 3 H 50-25 P	1"	0,5	3,3	24,9	B	2549340	872,00	47	46	43	40	36	31	26	20	14			
								0	1	2	3	3,5	4	4,5	5	5,5	6		
HiMulti 3 H 50-44 P	1"	0,6	3,8	24,6	B	2549341	980,00	42	41	38	35	32	28	26	22	18	14		
HiMulti 3 H 50-45 P	1"	0,8	4,6	26,5	B	2549342	1.090,00	53	52	48	46	41	38	36	30	25	18		

Wilo-HiMulti 3 H		1~230 V - 50 Hz						»VERSIONE AUTOADESCANTE		PG5					W1				
» SERBATOIO DA 100 L		ASPIRAZIONE MANDATA	P ₂ (kW)	I (A)	Peso (kg)	Consegna	Codice	Prezzo €	Portata (m ³ /h)										
Modello									0	1	1,5	2	2,5	3	3,5	4	4,5	5	
		Prevalenza (m)																	
HiMulti 3 H 100-24 P	1"	0,4	3	53,6	B	2549343	980,00	38	37	35	32	29	25	21	16	11			
HiMulti 3 H 100-25 P	1"	0,5	3,3	55,7	B	2549344	1.036,00	47	46	43	40	36	31	26	20	14			
								0	1	2	3	3,5	4	4,5	5	5,5	6		
HiMulti 3 H 100-44 P	1"	0,6	3,8	55,4	B	2549345	1.147,00	42	41	38	35	32	28	26	22	18	14		
HiMulti 3 H 100-45 P	1"	0,8	4,6	57,3	B	2549346	1.256,00	53	52	48	46	41	38	36	30	25	18		

Wilo-Jet WJ



Pompa centrifuga
autoadescente

Particolarità / Vantaggi prodotto

- Peso ridotto, dimensioni compatte e pratica maniglia per il trasporto.
- Motore trifase IE3-IEC ($\geq 0,75$ kW).
- Costruzione robusta in acciaio inox per una lunga durata, girante, albero e corpo in Acciaio Inox AISI 304.

Applicazioni

Impianti di pressurizzazione idrica.

Chiave di lettura

Esempio:	WJ-203-X-EM
WJ	Denominazione pompa
2	Portata nominale in m ³ /h
03	Indice per pressione pompa
X	Versione senza maniglia
EM	1~230 V, 50 Hz
	DM 3~400 V, 50 Hz

Materiali

Corpo pompa

Acciaio inox (AISI 304)

Girante

Acciaio inox (AISI 304)



Albero

Acciaio inox

Descrizione

Pompa centrifuga monostadio di superficie in versione **autoadescente**, con o senza maniglia per il trasporto.

Campo di applicazioni

-  Applicazioni residenziali e commerciali
-  Pressurizzazione idrica
-  Irrigazione

Dati tecnici

Fluidi consentiti

Acqua pulita priva di sostanze in sospensione.

Campo d'impiego

Temperatura fluido da +5°C a +35°C

Caratteristiche elettriche

Alimentazione rete 1 ~ 230 V
3 ~ 400 V

Frequenza 50 Hz

Motore

Grado protezione IP 44

Accessori

- Apparecchi di comando Pag. **362**
- Vasi di espansione Pag. **364**
- Pressostati e interruttori di livello Pag. **365**

Descrizione



Pompa centrifuga monostadio di superficie in versione **autoadescante**, con o senza maniglia per il trasporto.

Wilo-Jet WJ



Pompa centrifuga
autoadescante

Campo di applicazioni

-  Applicazioni residenziali e commerciali
-  Pressurizzazione idrica
-  Irrigazione

WILO-JET WJ	1~230 V - 50 Hz							»VERSIONE CON MANIGLIA									
								PG5					W1				
» ATTACCHI FILETTATI	ASPIRAZIONE MANDATA	P ₂ (kW)	PN (bar)	Peso (kg)	Consegna	Codice	Prezzo €	Portata (m ³ /h)									
Modello								0	1	1,5	2	2,5	3	3,5	4	4,5	5
								Prevalenza (m)									
WJ 202 EM	1"	0,65	6	9,6	A	4081224	277,00	37	29	25,5	23	20	17,5	15	13	8	
WJ 203 EM	1"	0,75	6	10,6	A	4081225	322,00	41,5	35	31	28,5	25	23	20,2	17,5	10,5	4
WJ 204 EM	1"	1,1	6	12,0	A	4144401	347,00	48	40	37,5	35	32	30	27	25	21	14
								»VERSIONE SENZA MANIGLIA									
								0	1	1,5	2	2,5	3	3,5	4	4,5	5
								1~230 V - 50 Hz									
WJ 202X EM	1"	0,65	6	8,9	A	4081221	263,00	37	29	25,5	23	20	17,5	15	13	8	
WJ 203X EM	1"	0,75	6	9,9	A	4081222	310,00	41,5	35	31	28,5	25	23	20,2	17,5	10,5	4
WJ 204X EM	1"	1,1	6	11,1	A	4143999	328,00	48	40	37,5	35	32	30	27	25	21	14
								»VERSIONE SENZA MANIGLIA									
								0	1	1,5	2	2,5	3	3,5	4	4,5	5
								3~400 V - 50 Hz									
WJ 203X DM	1"	0,75	6	9,3	B	4212734	325,00	41,5	35	31	28,5	25	23	20,2	17,5	10,5	4
WJ 204X DM	1"	1,1	6	10,3	B	4212735	361,00	48	40	37,5	35	32	30	27	25	21	14

Wilo-Jet HWJ





Serbatoio di idroaccumulo
da 20 o 50 litri

Descrizione

Sistema di alimentazione idrica con vaso di idroaccumulo a membrana con pompa centrifuga multistadio di superficie in versione **autoadescante**.

Campo di applicazioni

-  Applicazioni residenziali e commerciali
-  Pressurizzazione idrica
-  Irrigazione

Particolarità / Vantaggi prodotto

- Ideale per impiego in ambienti esterni.
- L'acciaio inox impedisce la corrosione, anche in caso di lunghi periodi di inattività.
- Riduzione della frequenza di avviamento e protezione dai colpi di ariete grazie a vaso di idroaccumulo a membrana da 20 o 50 l.

Applicazioni

Impianti di pressurizzazione idrica.

Chiave di lettura

Esempio:	HWJ-20 L-202 EM
H	Sistema con serbatoio
WJ	Denominazione sistema
20 L	Volume del serbatoio in l
2	Portata nominale in m ³ /h
04	Indice per pressione pompa
EM	1~230 V, 50 Hz

Dati tecnici

Fluidi consentiti

Acqua pulita priva di sostanze in sospensione.

Campo d'impiego

Temperatura fluido da +5°C a +35°C

Serbatoio

Volume serbatoio 20 o 50 l

Caratteristiche elettriche

Alimentazione rete 1 ~ 230 V

Frequenza 50 Hz

Motore

Grado protezione IP 44

Materiali

Corpo pompa

Acciaio inox (AISI 304)

Girante

Acciaio inox (AISI 304)

Albero

Acciaio inox

Accessori

- Apparecchi di comando Pag. **362**
- Vasi di espansione Pag. **364**
- Pressostati e interruttori di livello Pag. **365**



Descrizione

Sistema di alimentazione idrica con vaso di idroaccumulo a membrana con pompa centrifuga multistadio di superficie in versione **autoadescante**.

Wilo-Jet HWJ

Serbatoio di idroaccumulo
da 20 o 50 litri

Campo di applicazioni

-  Applicazioni residenziali e commerciali
-  Pressurizzazione idrica
-  Irrigazione

Wilo-Jet HWJ		1~230 V - 50 Hz					PG5 W1											
» SERBATOIO DA 20 L		ASPIRAZIONE MANDATA	P ₂ (kW)	PN (bar)	Peso (kg)	Consegna	Codice	Prezzo €	Portata (m ³ /h)									
Modello	0								1	1,5	2	2,5	3	3,5	4	4,5	5	
									Prevalenza (m)									
HWJ 20 L 202 EM	1"	0,55	6	15,5	A	2549379	419,00	37	29	25,5	23	20	17,5	15	13	8		
HWJ 20 L 203 EM	1"	0,75	6	15,9	A	2549380	462,00	41,5	35	31	28,5	25	23	20,2	17,5	10,5	4	
HWJ 20 L 204 EM	1"	1	6	17,2	A	2549381	519,00	48	40	37,5	35	32	30	27	25	21	14	

Wilo-Jet HWJ		1~230 V - 50 Hz					PG5 W1											
» SERBATOIO DA 50 L		ASPIRAZIONE MANDATA	P ₂ (kW)	PN (bar)	Peso (kg)	Consegna	Codice	Prezzo €	Portata (m ³ /h)									
Modello	0								1	1,5	2	2,5	3	3,5	4	4,5	5	
									Prevalenza (m)									
HWJ 50 L 202 EM	1"	0,55	6	17	A	2549382	556,00	37	29	25,5	23	20	17,5	15	13	8		
HWJ 50 L 203 EM	1"	0,75	6	17,4	A	2549383	566,00	41,5	35	31	28,5	25	23	20,2	17,5	10,5	4	
HWJ 50 L 204 EM	1"	1	6	18,6	A	2549384	607,00	48	40	37,5	35	32	30	27	25	21	14	

Wilo-MultiCargo MC



Pompa centrifuga
autoadescante

Particolarità / Vantaggi prodotto

- Motore trifase IE3-IEC ($\geq 0,75$ kW).
- Ideale come pompa di superficie per l'utilizzo dell'acqua piovana.
- Prestazioni idrauliche elevate.
- Elevata silenziosità.

Applicazioni

Impianti di pressurizzazione idrica.



Chiave di lettura

Esempio:	MC-305-DM
MC	Denominazione pompa
3	Portata nominale in m ³ /h
04	Numero giranti
DM	3~400 V, 50 Hz

Descrizione

Pompa centrifuga monostadio di superficie in versione **autoadescante**.

Campo di applicazioni

-  Applicazioni residenziali e commerciali
-  Pressurizzazione idrica
-  Irrigazione

Dati tecnici

Fluidi consentiti

Acqua pulita priva di sostanze in sospensione.

Campo d'impiego

Temperatura fluido da +5°C a +35°C

Caratteristiche elettriche

Alimentazione rete 3 ~ 400 V

Frequenza 50 Hz

Motore

Grado protezione IP 54

Materiali

Corpo pompa

Acciaio inox (AISI 304)

Girante

Noryl

Albero

Acciaio inox

Accessori

- | | | |
|---|------|------------|
| • Apparecchi di comando | Pag. | 362 |
| • Vasi di espansione | Pag. | 364 |
| • Pressostati e interruttori di livello | Pag. | 365 |

Descrizione



Pompa centrifuga monostadio di superficie in versione **autoadescante**.

Wilo-MultiCargo MC



Pompa centrifuga
autoadescante

Campo di applicazioni

-  Applicazioni residenziali e commerciali
-  Pressurizzazione idrica
-  Irrigazione

WILO-MULTICARGO MC	3~400 V - 50 Hz							PG5 W1									
» ATTACCHI FILETTATI	ASPIRAZIONE MANDATA	P ₂ (kW)	PN (bar)	Peso (kg)	Consegna	Codice	Prezzo €	Portata (m ³ /h)									
								0	1	1,5	2	2,5	3	3,5	4	4,5	5
Modello								Prevalenza (m)									
								0	1	1,5	2	2,5	3	4	5	6	7
MC 304 DM	1"	0,55	8	9,3	B	4041177	434,00	44	39	37	33	30	27	24	20	17	13
MC 305N DM	1"	0,75	8	10,8	B	4210853	555,00	55	49	47	42	38	34	31	27	23	18
MC 604N DM	1"	0,75	8	10,8	B	4210860	575,00	44	41	40	38	36	34	30	26	22	17
MC 605N DM	1"	1,1	8	12,3	B	4210867	595,00	56	55	54	53	51	49	45	40	34	27

Wilo-MultiPress MP



Pompa centrifuga
normalmente aspirante

Particolarità / Vantaggi prodotto

- Motore trifase IE3-IEC ($\geq 0,75$ kW).
- Ideale come pompa di superficie per l'utilizzo dell'acqua piovana.
- Prestazioni idrauliche elevate.
- Elevata silenziosità.

Applicazioni

Impianti di pressurizzazione idrica.



Chiave di lettura

Esempio:	MP 304 DM
MP	Denominazione pompa
3	Portata nominale in m ³ /h
04	Numero stadi
DM	3~400 V, 50 Hz

Descrizione

Pompa centrifuga monostadio di superficie in versione **normalmente aspirante**.

Campo di applicazioni

-  Applicazioni residenziali e commerciali
-  Pressurizzazione idrica
-  Irrigazione

Dati tecnici

Fluidi consentiti

Acqua pulita priva di sostanze in sospensione.

Campo d'impiego

Temperatura fluido da +5°C a +35°C

Caratteristiche elettriche

Alimentazione rete 3 ~ 400 V

Frequenza 50 Hz

Motore

Grado protezione IP 44

Materiali

Corpo pompa

Acciaio inox (AISI 304)

Girante

Noryl

Albero

Acciaio inox

Accessori

- | | | |
|---|------|------------|
| • Apparecchi di comando | Pag. | 362 |
| • Vasi di espansione | Pag. | 364 |
| • Pressostati e interruttori di livello | Pag. | 365 |

Descrizione



Pompa centrifuga monostadio di superficie in versione **normalmente aspirante**.

Wilo-MultiPress MP



Pompa centrifuga
normalmente aspirante

Campo di applicazioni

-  Applicazioni residenziali e commerciali
-  Pressurizzazione idrica
-  Irrigazione

WILO-MULTIPRESS MP	3~400 V - 50 Hz							PG5 W1									
Modello	ASPIRAZIONE MANDATA	P ₂ (kW)	PN (bar)	Peso (kg)	Consegna	Codice	Prezzo €	Portata (m ³ /h)									
								0	0,5	1	2	2,5	3	3,5	4	4,5	5
								Prevalenza (m)									
MP 304 DM	1"	0,55	10	8,2	B	4033355	435,00	45	42	43	33	29	26	23	19	15	12
MP 305 N-DM	1"	0,75	10	9,7	B	4210850	549,00	56	53	50	43	39	35	29	23	19	15
								0	0,5	1	2	3	4	5	6	7	8
MP 603 DM	1"¼-1"	0,55	10	8,7	B	4032130	416,00	32	31	30	29	28	24	20	16	12	7,5
MP 604 N-DM	1"¼-1"	0,75	10	9,7	B	4210857	552,00	44	43	42	40,5	38	34,5	30	24	19	12,5
MP 605 N-DM	1"¼-1"	1,1	10	11	B	4210864	578,00	55	54	53	51,5	48,5	44	38,5	32	24,5	17

Medana CH1-LC

Pompa centrifuga multistadio di superficie in versione normalmente aspirante.

Impiego in sistemi di **alimentazione** e **pressurizzazione idrica** in impianti di distribuzione **idrica** e **irrigazione**.



Alimentazione e pressurizzazione idrica



In evidenza

Soluzione versatile e flessibile adatta a tutte le applicazioni.

Efficienza

Motore elettrico in classe di efficienza IE3 per modelli con alimentazione 3~400 V a partire da 0.75 kW.

Tecnologia

Limite di esercizio esteso per temperatura ambiente fino a 50°C.

Idraulica

Stadi e giranti in acciaio inox AISI 304 e corpo pompa in ghisa grigia.

Installazione

Staffa di fissaggio integrata nel corpo pompa per una rapida e sicura installazione.



Scopri di più!
Utilizza il QR-Code.

Medana CH1-L

Pompa centrifuga multistadio di superficie in versione normalmente aspirante.

Impiego in sistemi di **alimentazione** e **pressurizzazione idrica** in impianti di distribuzione **idrica, irrigazione** e **processi industriali**.



In evidenza

Soluzione versatile e flessibile adatta anche ad applicazioni industriali e di processo.

Efficienza

Motore elettrico in classe di efficienza IE3 per modelli con alimentazione 3~400 V a partire da 0.75 kW.

Tecnologia

Versione in acciaio inox AISI316 adatta per applicazioni con fluidi aggressivi.

Idraulica

Idraulica e corpo pompa in acciaio inox AISI 304 o AISI 316 (a seconda dei modelli).

Installazione

Fori per il riempimento dell'idraulica di ampie dimensioni per facilitare le operazioni di posa.



Scopri di più!
Utilizza il QR-Code.

Wilo-Medana CH1-LC





Pompa centrifuga
normalmente aspirante

Descrizione

Pompa centrifuga multistadio di superficie in versione **normalmente aspirante**.

Campo di applicazioni

-  Applicazioni residenziali e commerciali
-  Pressurizzazione idrica
-  Irrigazione

Particolarità / Vantaggi prodotto

- bassa rumorosità grazie all'anello di usura fisso e alla lanterna resistente alla corrosione con rivestimento mediante cataforesi.
- Versioni con motori monofase (1 ~ 230 V) e trifase (3 ~ 400 V).

Applicazioni

Impianti di pressurizzazione idrica.

Chiave di lettura

Esempio:	MEDANA CH1-LC404-5/E/A/10T
MEDANA CH1	Denominazione pompa
LC	Versione con albero allungato con corpo pompa in ghisa grigia
4	Portata nominale in m ³ /h
04	Numero stadi
-5	Corpo pompa in ghisa
E	E= Guarnizione in EPDM
A	A= 1~ 230V, 50 Hz E= 3~ 230-400V, 50 Hz
10	Pressione in bar
T	Attacchi filettati

Dati tecnici

Fluidi consentiti

Acqua pulita priva di sostanze in sospensione.

Campo d'impiego

Temperatura fluido da -20 °C a +90 °C

Caratteristiche elettriche

Alimentazione rete	1 ~ 230 V 3~230 V-400 V
Frequenza	50 Hz

Motore

Grado protezione IP 55

Materiali

Corpo pompa

Ghisa

Guarnizione

EPD

Albero

Acciaio inox

Accessori

• Apparecchi di comando	Pag.	362
• Vasi di espansione	Pag.	364
• Pressostati e interruttori di livello	Pag.	365

Descrizione

Pompa centrifuga multistadio di superficie in versione **normalmente aspirante**.

Wilo-Medana CH1-LC



Pompa centrifuga **normalmente aspirante**

Campo di applicazioni

- Applicazioni residenziali e commerciali
- Pressurizzazione idrica
- Irrigazione

MEDANA CH1-LC	1~230 V - 50 Hz						PG5		W1								
Modello	ASPIRAZIONE MANDATA	P ₂ (kW)	PN (bar)	Peso (kg)	Consegna	Codice	Prezzo €	Portata (m ³ /h)									
								Prevalenza (m)									
CH1-LC.202-5/E/A/10T	1"	0,37	10	13,1	B	4233356	393,00	18	17	16,5	16	15	13	10,5	7,4	3,7	0,5
CH1-LC.203-5/E/A/10T	1"	0,37	10	13,4	B	4233358	419,00	26	25	24	23	21	18	14	9,4	2,9	0,2
CH1-LC.204-5/E/A/10T	1"	0,55	10	14,4	B	4233360	454,00	37	36	35	34	31	27	21	16	8	3,5
CH1-LC.205-5/E/A/10T	1"	0,55	10	14,7	B	4233362	480,00	46	45	44	42	38	33	27	19	9	0,5
CH1-LC.206-5/E/A/10T	1"	0,75	10	17,4	B	4233364	521,00	54	53	52	49	47	41	32	24	13	0,8
CH1-LC.207-5/E/A/10T	1"	0,75	10	17,8	B	4233366	566,00	63	62	61	59	53	46	37	26	14	2,4
								0	2	4	4,5	5	5,5	6	6,5	7	7,5
CH1-LC.402-5/E/A/10T	1"	0,37	10	13,1	B	4233368	395,00	18	16	14	12	11	10	7,5	5	2,5	0,2
CH1-LC.403-5/E/A/10T	1"	0,55	10	14,0	B	4233370	437,00	28	25	20	18	16	13	10	7	2,7	0,4
CH1-LC.404-5/E/A/10T	1"	0,55	10	14,4	B	4231432	479,00	36	33	26	24	20	16	12	7	2,5	0,5
CH1-LC.405-5/E/A/10T	1"	0,75	10	17,1	B	4233372	506,00	46	40	33	30	25	21	14,5	9,5	3,5	0,6
CH1-LC.406-5/E/A/10T	1"	1,1	10	18,1	B	4233374	558,00	57	51	43	37	32	26	19	11	4	0,7
								0	3	5	6	7	8	9	10	11	11,5
CH1-LC.602-5/E/A/10T	1"¼-1"	0,55	10	14,7	B	4233377	450,00	21	19	18	16	14	12	9	5	1	0,3
CH1-LC.603-5/E/A/10T	1"¼-1"	1,1	10	18,3	B	4231433	556,00	33	31	29	27	24	21	16	11	4	0,6
CH1-LC.604-5/E/A/10T	1"¼-1"	1,1	10	18,9	B	4233379	568,00	44	42	38	36	32	27	21	14	4,5	0,9
CH1-LC.605-5/E/A/10T	1"¼-1"	1,5	10	22,8	B	4231434	676,00	56	53	48	45	42	36	27	19	8	1,2
								0	2	4	6	8	10	12	14	16	18
CH1-LC.1002-5/E/A/10T	1"½-1"¼	1,1	10	17,5	B	4231435	510,00	23	22	21	20	19	18	14	10	5	1
CH1-LC.1003-5/E/A/10T	1"½-1"¼	1,5	10	21,5	B	4233384	601,00	36	35	34	33	31	29	23	16	7,5	0,5

Alimentazione e pressurizzazione idrica

Wilo-Medana CH1-LC





Pompa centrifuga
normalmente aspirante

Descrizione

Pompa centrifuga multistadio di superficie in versione **normalmente aspirante**.

Campo di applicazioni

-  Applicazioni residenziali e commerciali
-  Pressurizzazione idrica
-  Irrigazione

MEDANA CH1-LC	3~230-400 V - 50 Hz						PG5	W1									
Modello	ASPIRAZIONE MANDATA	P ₂ (kW)	PN (bar)	Peso (kg)	Consegna	Codice	Prezzo €	Portata (m ³ /h)									
								0	0,5	1	1,5	2	2,5	3	3,5	4	4,5
								Prevalenza (m)									
CH1-LC.202-5/E/E/10T	1"	0,37	10	13,2	B	4233357	393,00	18	17	16,5	16	15	13	10,5	7,4	3,7	0,5
CH1-LC.203-5/E/E/10T	1"	0,37	10	13,5	B	4233359	419,00	26	25	24	23	21	18	14	9,4	2,9	0,2
CH1-LC.204-5/E/E/10T	1"	0,55	10	13,7	B	4233361	454,00	37	36	35	34	31	27	21	16	8	3,5
CH1-LC.205-5/E/E/10T	1"	0,55	10	14,1	B	4233363	480,00	46	45	44	42	38	33	27	19	9	0,5
CH1-LC.206-5/E/E/10T	1"	0,75	10	16,0	B	4233365	521,00	54	53	52	49	47	41	32	24	13	0,8
CH1-LC.207-5/E/E/10T	1"	0,75	10	16,4	B	4233367	566,00	63	62	61	59	53	46	37	26	14	2,4
								0	2	4	4,5	5	5,5	6	6,5	7	7,5
CH1-LC.402-5/E/E/10T	1"	0,37	10	13,2	B	4233369	395,00	18	16	14	12	11	10	7,5	5	2,5	0,2
CH1-LC.403-5/E/E/10T	1"	0,37	10	13,5	B	4231436	437,00	28	25	20	18	16	13	10	7	2,7	0,4
CH1-LC.404-5/E/E/10T	1"	0,55	10	13,7	B	4233371	479,00	36	33	26	24	20	16	12	7	2,5	0,5
CH1-LC.405-5/E/E/10T	1"	0,75	10	15,7	B	4233373	506,00	46	40	33	30	25	21	14,5	9,5	3,5	0,6
CH1-LC.406-5/E/E/10T	1"	0,75	10	16,0	B	4233375	558,00	57	51	43	37	32	26	19	11	4	0,7
CH1-LC.407-5/E/E/10T	1"	1,1	10	18,2	B	4233376	590,00	61	60	46	42	37	29	20	14	3,7	0,8

Descrizione



Pompa centrifuga multistadio di superficie in versione **normalmente aspirante**.

Wilo-Medana CH1-LC



Pompa centrifuga
normalmente aspirante

Campo di applicazioni

-  Applicazioni residenziali e commerciali
-  Pressurizzazione idrica
-  Irrigazione

MEDANA CH1-LC	3~230-400 V - 50 Hz							PG5 W1										
Modello	ASPIRAZIONE MANDATA	P ₂ (kW)	PN (bar)	Peso (kg)	Consegna	Codice	Prezzo €	Portata (m ³ /h)										
								0	3	5	6	7	8	9	10	11	11,5	
								Prevalenza (m)										
CH1-LC.602-5/E/E/10T	1"¼-1"	0,55	10	14,1	B	4231437	450,00	21	19	18	16	14	12	9	5	1	0,3	
CH1-LC.603-5/E/E/10T	1"¼-1"	1,1	10	18,1	B	4233378	556,00	33	31	29	27	24	21	16	11	4	0,6	
CH1-LC.604-5/E/E/10T	1"¼-1"	1,1	10	18,6	B	4233380	568,00	44	42	38	36	32	27	21	14	4,5	0,9	
CH1-LC.605-5/E/E/10T	1"¼-1"	1,5	10	22,4	B	4233381	676,00	56	53	48	45	42	36	27	19	8	1,1	
CH1-LC.606-5/E/E/10T	1"¼-1"	1,85	10	26,6	B	4233382	712,00	68	65	58	54	50	41	33	21	7,6	1,2	
								0	2	4	6	8	10	12	14	16	18	
CH1-LC.1002-5/E/E/10T	1"½-1"¼	1,1	10	17,3	B	4233383	510,00	23	22	21	20	19	18	14	10	5	1	
CH1-LC.1003-5/E/E/10T	1"½-1"¼	1,5	10	21,1	B	4231438	601,00	36	35	34	33	31	29	23	16	7,5	0,3	
CH1-LC.1004-5/E/E/10T	1"½-1"¼	1,85	10	25,3	B	4231439	664,00	47	46	45	43	42	38	31	21	10	0,5	
CH1-LC.1005-5/E/E/10T	1"½-1"¼	2,5	10	26,4	B	4233385	687,00	60	59	58	57	52	49	40	28	16	1	
CH1-LC.1006-5/E/E/10T	1"½-1"¼	3	10	30,0	B	4233386	792,00	73	72	70	68	66	57	49	35	18	1,2	

Wilo-Medana CH1-L



Pompa centrifuga
normalmente aspirante

Particolarità / Vantaggi prodotto

- Pompa adatta ad impianti di acqua potabile
- Ideale come pompa di superficie per l'utilizzo dell'acqua piovana.
- Lanterna resistente alla corrosione con rivestimento mediante cataforesi.

Applicazioni

Impianti di pressurizzazione idrica.

Chiave di lettura



Esempio: **MEDANA CH1-L.202-1/E/A/10T**

MEDANA CH1	Denominazione pompa
L	Versione con albero allungato
2	Portata nominale in m ³ /h
02	Numero stadi
-1	1= Idraulica in AISI 304 2= Idraulica in AISI 316L
E	E= Guarnizione in EPDM V= Guarnizione in Viton
A	A= 1~ 230V, 50 Hz E= 3~ 230-400V, 50 Hz
10	Pressione in bar
T	Attacchi filettati

Descrizione

Pompa centrifuga multistadio di superficie in versione **normalmente aspirante** interamente in acciaio inox 304 (a richiesta versioni in acciaio inox AISI 316L).

Campo di applicazioni

-  Applicazioni residenziali e commerciali
-  Applicazioni industriali
-  Pressurizzazione idrica

Dati tecnici

Fluidi consentiti

Acqua pulita priva di sostanze in sospensione.

Campo d'impiego

Temperatura fluido	-20 fino a +120 °C (EPDM) -20 a +90 °C (FKM)
--------------------	---

Caratteristiche elettriche

Alimentazione rete	1 ~ 230 V 3 ~ 400 V
Frequenza	50 Hz

Motore

Grado protezione	IP 55
------------------	-------

Materiali

Corpo pompa

Acciaio inox (AISI 304 o AISI 316L)

Guarnizione

EPDM o Viton (a seconda dei modelli)

Albero

Acciaio inox

Accessori

• Apparecchi di comando	Pag.	362
• Vasi di espansione	Pag.	364
• Pressostati e interruttori di livello	Pag.	365

Descrizione



Pompa centrifuga multistadio di superficie in versione **normalmente aspirante** interamente in acciaio inox 304 (a richiesta versioni in acciaio inox AISI 316L).

Wilo-Medana CH1-L



Pompa centrifuga **normalmente aspirante**

Campo di applicazioni

-  Applicazioni residenziali e commerciali
-  Applicazioni industriali
-  Pressurizzazione idrica

Wilo-MEDANA CH1-L		1~230 V - 50 Hz						PG5		W1								
» ATTACCHI FILETTATI		ASPIRAZIONE MANDATA	P ₂ (kW)	PN (bar)	Peso (kg)	Consegna	Codice	Prezzo €	Portata (m ³ /h)									
Modello	Prevalenza (m)								0	0,5	1	1,5	2	2,5	3	3,5	4	4,5
		CH1-L.202-1/E/A/10T	1"	0,37	10	10,2	B	4231462	418,00	19	18	16	17	16	14	12	9	5
CH1-L.203-1/E/A/10T	1"	0,37	10	10,6	B	4231464	434,00	36	26	25	24	22	19	15	11	4,5	0,5	
CH1-L.204-1/E/A/10T	1"	0,55	10	11,6	B	4231466	472,00	37	36	35	34	31	27	21	16	8	3,5	
CH1-L.205-1/E/A/10T	1"	0,55	10	14,4	B	4231468	529,00	46	45	44	42	38	33	27	19	9	0,5	
CH1-L.206-1/E/A/10T	1"	0,75	10	14,8	B	4231470	544,00	54	53	52	49	47	41	32	24	13	0,8	
CH1-L.207-1/E/A/10T	1"	0,75	10	15,9	B	4231472	618,00	63	62	61	59	53	46	37	26	14	2,4	
								0	2	3	4	4,5	5	5,5	6	6,5	7	
CH1-L.402-1/E/A/10T	1"	0,37	10	10,2	B	4231474	444,00	19	18	17	15	13	11	10	7	4,6	1	
CH1-L.403-1/E/A/10T	1"	0,55	10	11,2	B	4231476	461,00	29	26	24	22	19	17	14	10	7	1,6	
CH1-L.404-1/E/A/10T	1"	0,55	10	11,6	B	4231478	502,00	36	34	32	27	25	21	16	12	6,5	0,5	
CH1-L.405-1/E/A/10T	1"	0,75	10	14,4	B	4231480	560,00	49	43	40	35	30	26,5	21	14	8,5	1,5	
CH1-L.406-1/E/A/10T	1"	1,1	10	15,5	B	4231482	577,00	58	52	48	43	38	32	26	19	13	1,7	
CH1-L.407-1/E/A/10T	1"	1,1	10	15,9	B	4231484	639,00	58	53	48	42	38	33	26	17	12	2,5	
								0	1	3	5	6	7	8	9	10	11	
CH1-L.602-1/E/A/10T	1"¼-1"	0,55	10	11,4	B	4231486	474,00	23	22	21	20	18	16	14	11	7	3	
CH1-L.603-1/E/A/10T	1"¼-1"	1,1	10	15,0	B	4231488	544,00	34	33	32	30	28	26	23	18	12	6	
CH1-L.604-1/E/A/10T	1"¼-1"	1,1	10	19,1	B	4231490	611,00	47	46	43	39	37	32	29	21	14	6	
CH1-L.605-1/E/A/10T	1"¼-1"	1,5	10	19,8	B	4231492	661,00	58	57	56	50	46	43	37	28	18	9	
								0	2	4	6	8	10	12	14	16	17	
CH1-L.1002-1/E/A/10T	1"½-1"¼	1,1	10	14,4	B	4231494	514,00	26	25	24	23	22	20	16	11	4,2	0,7	
CH1-L.1003-1/E/A/10T	1"½-1"¼	1,5	10	18,4	B	4231496	624,00	39	38	37	36	34	29	25	16	7	1,6	

Alimentazione e pressurizzazione idrica

Wilo-Medana CH1-L





Pompa centrifuga
normalmente aspirante

Descrizione

Pompa centrifuga multistadio di superficie in versione **normalmente aspirante** interamente in acciaio inox 304 (a richiesta versioni in acciaio inox AISI 316L).

Campo di applicazioni

-  Applicazioni residenziali e commerciali
-  Applicazioni industriali
-  Pressurizzazione idrica

WILO-MEDANA CH1-L	3~400 V - 50 Hz						PG5		W1								
Modello	ASPIRAZIONE MANDATA	P ₂ (kW)	PN (bar)	Peso (kg)	Consegna	Codice	Prezzo €	Portata (m ³ /h)									
								0	0,5	1	1,5	2	2,5	3	3,5	4	4,5
								Prevalenza (m)									
CH1-L.202-1/E/E/10T	1"	0,37	10	10,5	B	4231463	418,00	19	18	16	17	16	14	12	9	5	1,5
CH1-L.203-1/E/E/10T	1"	0,37	10	10,9	B	4231465	434,00	36	26	25	24	22	19	15	11	4,5	0,5
CH1-L.204-1/E/E/10T	1"	0,55	10	11,2	B	4231467	472,00	37	36	35	34	31	27	21	16	8	3,5
CH1-L.205-1/E/E/10T	1"	0,55	10	13,0	B	4231469	529,00	46	45	44	42	38	33	27	19	9	0,5
CH1-L.206-1/E/E/10T	1"	0,75	10	13,4	B	4231471	544,00	54	53	52	49	47	41	32	24	13	0,8
CH1-L.207-1/E/E/10T	1"	0,75	10	13,8	B	4231473	618,00	63	62	61	59	53	46	37	26	14	2,4
								0	2	3	4	4,5	5	5,5	6	6,5	7
CH1-L.402-1/E/E/10T	1"	0,37	10	10,5	B	4231475	444,00	19	18	17	15	13	11	10	7	4,6	1
CH1-L.403-1/E/E/10T	1"	0,37	10	10,9	B	4231477	461,00	29	26	24	22	19	17	14	10	7	1,6
CH1-L.404-1/E/E/10T	1"	0,55	10	11,2	B	4231479	502,00	36	34	32	27	25	21	16	12	6,5	0,5
CH1-L.405-1/E/E/10T	1"	0,75	10	13,0	B	4231481	560,00	49	43	40	35	30	26,5	21	14	8,5	1,5
CH1-L.406-1/E/E/10T	1"	0,75	10	15,2	B	4231483	577,00	58	52	48	43	38	32	26	19	13	1,7
CH1-L.407-1/E/E/10T	1"	1,1	10	15,7	B	4231485	639,00	58	53	48	42	38	33	26	17	12	2,5

Descrizione

Pompa centrifuga multistadio di superficie in versione **normalmente aspirante** interamente in acciaio inox 304 (a richiesta versioni in acciaio inox AISI 316L).

Campo di applicazioni

- Applicazioni residenziali e commerciali
- Applicazioni industriali
- Pressurizzazione idrica

Wilo-Medana CH1-L



Pompa centrifuga **normalmente aspirante**

WILO-MEDANA CH1-L	3~400 V - 50 Hz						PG5	W1										
Modello	ASPIRAZIONE MANDATA	P ₂ (kW)	PN (bar)	Peso (kg)	Consegna	Codice	Prezzo €	Portata (m ³ /h)										
								Prevalenza (m)										
								0	1	3	5	6	7	8	9	10	11	
CH1-L.602-1/E/E/10T	1"¼-1"	0,55	10	11,0	B	4231487	474,00	23	22	21	20	18	16	14	11	7	3	
CH1-L.603-1/E/E/10T	1"¼-1"	1,1	10	14,8	B	4231489	544,00	34	33	32	30	28	26	23	18	12	6	
CH1-L.604-1/E/E/10T	1"¼-1"	1,1	10	15,5	B	4231491	611,00	47	46	43	39	37	32	29	21	14	6	
CH1-L.605-1/E/E/10T	1"¼-1"	1,5	10	19,4	B	4231493	661,00	58	57	56	50	46	43	37	28	18	9	
								0	2	4	6	8	10	12	14	16	17	
CH1-L.1002-1/E/E/10T	1"½-1"¼	1,1	10	14,1	B	4231495	514,00	26	25	24	23	22	20	16	11	4,2	0,7	
CH1-L.1003-1/E/E/10T	1"½-1"¼	1,5	10	18,0	B	4231497	624,00	39	38	37	36	34	29	25	16	7	1,6	
CH1-L.1004-1/E/E/10T	1"½-1"¼	1,85	10	22,0	B	4231498	682,00	50	49	48	47	43	39	32	22	10	4,2	
CH1-L.1005-1/E/E/10T	1"½-1"¼	2,5	10	22,7	B	4231499	745,00	63	62	61	59	55	49	41	28	12	5,3	

Alimentazione e pressurizzazione idrica

Wilo-Economy MHIE



Pompa centrifuga
con convertitore di frequenza

Particolarità / Vantaggi prodotto

- Motore trifase IEC IE3 ($\geq 0,75$ kW),
- Tutte le parti a contatto con il fluido pompato sono in acciaio inox 1.4301 (AISI 304) o a richiesta 1.4404 (AISI 316L).
- Convertitore di frequenza integrato.
- Omologazione per acqua potabile (ACS, KTW, WRAS) per tutti i componenti a contatto con il fluido (versione EPDM).

Applicazioni

Impianti di pressurizzazione idrica.

Chiave di lettura

Esempio:	Economy MHIE 205-M1/M3 EM
MHIE	Denominazione pompa
2	Portata nominale in m ³ /h
05	Numero stadi
M1	M1: Controllo manuale della velocità tramite potenziometro. M2: Controllo della velocità tramite segnale esterno da 0 a 10mA o 0-10V.
M3	M3: Regolazione della pressione tramite segnale sensore da 4 a 20mA o 0-10V, impostazione valore di consegna con potenziometro o tramite segnale esterno 0-10V o 0-20mA.
DM-2G	3~400 V, 50 Hz seconda generazione

Materiali

Corpo pompa

Acciaio inox (AISI 304)

Girante

Acciaio inox (AISI 304)



Albero

Acciaio inox (AISI 304)

Descrizione

Pompa centrifuga orizzontale ad alta prevalenza, multistadio, **normalmente aspirante con inverter.**

Campo di applicazioni

-  Applicazioni residenziali e commerciali
-  Pressurizzazione idrica
-  Irrigazione

Dati tecnici

Fluidi consentiti

Acqua pulita priva di sostanze in sospensione.

Campo d'impiego

Temperatura fluido da -15°C a +110°C

Caratteristiche elettriche

Alimentazione rete 1 ~ 230 V
3~400 V

Frequenza 50 Hz

Motore

Grado protezione IP 54

Accessori

- | | | |
|---|------|------------|
| • Apparecchi di comando | Pag. | 362 |
| • Vasi di espansione | Pag. | 364 |
| • Pressostati e interruttori di livello | Pag. | 365 |

Descrizione



Pompa centrifuga orizzontale ad alta prevalenza, multistadio, **normalmente aspirante con inverter**.

Wilo-Economy MHIE



Pompa centrifuga
con convertitore di frequenza

Campo di applicazioni

-  Applicazioni residenziali e commerciali
-  Pressurizzazione idrica
-  Irrigazione

WILO-ECONOMY MHIE	1~230 V - 50 Hz							PG5		W1							
» ATTACCHI FILETTATI	ASPIRAZIONE MANDATA	P ₂ (kW)	PN (bar)	Peso (kg)	Consegna	Codice	Prezzo €	Portata (m ³ /h)									
Modello								0	1,8	2,4	3	3,6	4,2	4,8	5,4	6	6,6
								Prevalenza (m)									
MHIE 205-M1/M3 EM	1"	1,1	10	17,2	B	4073100	2.488,00	80	68	61,5	55,5	47,5	41	32,5	23	15	6
MHIE 205-M2 EM	1"	1,1	10	17,2	B	4073101	2.488,00	80	68	61,5	55,5	47,5	41	32,5	23	15	6
								0	2	3	4	5	6	7	8	10	10,5
MHIE 403-M1/M3 EM	1"¼	1,1	10	16,7	B	4073102	2.435,00	48	45	43	40,5	37,5	33,5	29	24	10,5	6,5
MHIE 403-M2 EM	1"¼	1,1	10	16,7	B	4073103	2.435,00	48	45	43	40,5	37,5	33,5	29	24	10,5	6,5

WILO-ECONOMY MHIE	3~400 V - 50 Hz							PG5		W1							
» ATTACCHI FILETTATI	ASPIRAZIONE MANDATA	P ₂ (kW)	PN (bar)	Peso (kg)	Consegna	Codice	Prezzo €	Portata (m ³ /h)									
Modello								0	3	3,5	4	4,5	5	5,5	6	6,5	7
								Prevalenza (m)									
MHIE 205N-2G DM	1"	1,1	10	14,6	C	4148406	2.479,00	72	55,5	50	45	39	32	25,5	18	9,5	0,5
								0	2	3	4	5	6	7	8	9	10
MHIE 403N-2G DM	1"¼	1,1	10	14,6	C	4148412	2.434,00	47	44,5	43,5	41,5	39	36	32	27	20,5	14
MHIE 406N-2G DM	1"¼	2,2	10	21,5	C	4148418	2.849,00	87	86,5	85	81	76	70	62	51	37,5	22,5
								0	2	4	6	8	10	12	14	16	18
MHIE 803N-2G DM	1"½	2,2	10	19,7	C	4148424	2.737,00	52	51	49,5	48	46	44	40	34	25,5	15,5
								0	6	9	12	15	18	21	24	27	30
MHIE 1602N-2G DM	1"½	2,2	10	19,3	C	4148430	2.820,00	31	30	29	28	26,5	25	22	19	14,5	9,5

Wilo-MultiVert MVIL





Pompa multistadio
a **velocità fissa**



Descrizione

Pompa centrifuga ad alta prevalenza multistadio ad **asse verticale** di tipo **normalmente aspirante**.

Campo di applicazioni

-  Applicazioni residenziali e commerciali
-  Pressurizzazione idrica
-  Irrigazione

Particolarità / Vantaggi prodotto

- Costruzione monoblocco, compatta e di minimo ingombro.
- Corpo della pompa in ghisa grigia EN-GJL-250, rivestito in cataforesi (KTL).
- Versioni con motori monofase (1 ~ 230 V) e trifase (3 ~ 400 V).

Applicazioni

Impianti di pressurizzazione idrica e circolazione di acqua calda o fredda ad alta prevalenza.

Chiave di lettura

Esempio:	MVIL 305 EM
MVIL	Denominazione pompa
3	Portata nominale in m ³ /h
05	Numero stadi
EM	1~230 V, 50 Hz
	DM 3~400 V, 50 Hz

Dati tecnici

Fluidi consentiti

Acqua potabile, per riscaldamento, di processo, condensato. Miscela acqua-glicole (fino al 40 % vol. glicole / dal 10 % vol. necessaria la verifica delle prestazioni idrauliche).

Campo d'impiego

Temperatura fluido da -15°C a +90°C

Caratteristiche elettriche

Alimentazione rete	1 ~ 230 V 3 ~ 400 V
Frequenza	50 Hz

Motore

Classe di efficienza	IE3 (IE2 motori con potenza nominale <0.75 kW)
Grado protezione	IP 55
Classe di isolamento	F

Materiali

Corpo pompa

Ghisa grigia

Girante

Acciaio inox (AISI 304)

Albero

Acciaio inox

Accessori

• Apparecchi di comando	Pag. 362
• Vasi di espansione	Pag. 364
• Pressostati e interruttori di livello	Pag. 365
• Flange e controflange	Pag. 368

Descrizione

Pompa centrifuga ad alta prevalenza multistadio ad **asse verticale** di tipo **normalmente aspirante**.

Wilo-MultiVert MVIL



Pompa multistadio
a velocità fissa

Campo di applicazioni

- Applicazioni residenziali e commerciali
- Pressurizzazione idrica
- Irrigazione

WIL0-MULTIVERT MVIL	1~230 V - 50 Hz						» SERIE 100-...-900		PG6		W3						
	Modello	Rp/DN	P ₂ (kW)	PN (bar)	Peso (kg)	Consegna	Codice	Portata (m ³ /h)									
								Prevalenza (m)									
								0	0.5	1	1.5	1.75	2	2.25	2.5	2.75	3
MVIL 102 EM	1"	0,55	16	19,5	C	4087791	770,00	19	18	17	15	14	13	11	9	7,8	5,5
MVIL 103 EM	1"	0,55	16	19,8	C	4087793	780,00	29	27	25	22	20,7	19	17,2	15	12,7	10
MVIL 104 EM	1"	0,55	16	23,1	C	4087795	807,00	38	36	34	30	28,3	26	24	20	17,6	14
MVIL 105 EM	1"	0,55	16	23,4	C	4087797	898,00	49	46	43	40	38,3	35	32	28	25	20
MVIL 106 EM	1"	0,55	16	26,7	C	4087799	951,00	59	55	52	48	44,3	42	37,5	34	29	25
MVIL 107 EM	1"	0,75	16	26,9	C	4087801	1.160,00	70	66	62,5	57,5	51,6	52,5	43,3	41,5	32,5	29
MVIL 108 EM	1"	0,75	16	27,2	C	4087803	1.236,00	80	76	72	66	57,5	58	48	47	34,7	34
MVIL 109 EM	1"	1,1	16	27,5	C	4087805	1.282,00	90	86	81,5	76	68,2	66	58,6	54	44,2	39
MVIL 110 EM	1"	1,1	16	27,8	C	4087807	1.309,00	100	95	90	83	76,2	73	64,4	60	51	43
MVIL 112 EM	1"	1,1	16	28,3	C	4087809	1.338,00	120	114	97	89	87	80	74	70	55,5	46
								0	0.5	1	1.5	2	2.5	3	3.5	4	5
MVIL 302 EM	1"	0,55	16	19,6	C	4087811	815,00	22,5	22	21	20	19	17	15	13	11	6
MVIL 303 EM	1"	0,55	16	22,9	C	4087813	833,00	33,5	33	31,5	30	28	25,7	23	20	17	10,5
MVIL 304 EM	1"	0,75	16	26,3	C	4087815	873,00	45,5	45	43	40,5	38	34,5	31	28	24	14
MVIL 305 EM	1"	0,75	16	26,7	C	4087819	994,00	56	55	54	50	46,5	43	38	34	29	17
MVIL 306 EM	1"	1,1	16	25,4	C	4087821	1.055,00	68	66,5	64,5	61	57	52,5	48	42	36	20
MVIL 307 EM	1"	1,1	16	27,4	C	4087823	1.287,00	80	78	75	71	66,5	61	55	48,5	41,5	23
MVIL 308 EM	1"	1,5	16	27,7	C	4087825	1.373,00	92	90	88	84	78	72	66	60	50	30
MVIL 309 EM	1"	1,5	16	28,1	C	4087827	1.519,00	103	101	98	94	88	81,5	74	66	56,5	35
MVIL 310 EM	1"	1,5	16	28,5	C	4087829	1.633,00	115	113	109	104	97	90	81,5	73	62	38
								0	0.5	1	2	3	4	5	6	7	8
MVIL 502 EM	1 1/4"	0,55	16	22,7	C	4087831	823,00	23	22,5	22	21,5	20	18,5	16,5	14	11	7
MVIL 503 EM	1 1/4"	0,75	16	26,1	C	4087833	862,00	34	33,5	32,5	31,5	30	28	25	21,5	17	11
MVIL 504 EM	1 1/4"	1,1	16	26,5	C	4087835	898,00	45,5	45	44,5	43,5	40,5	37,5	34	29	23	16
MVIL 505 EM	1 1/4"	1,1	16	26,8	C	4087837	1.113,00	57	56	55	54	52	47	42	36	28	18,5
MVIL 506 EM	1 1/4"	1,5	16	27,2	C	4087839	1.192,00	68,5	68	67	65	61,5	58,5	51	42	36	25
MVIL 507 EM	1 1/4"	1,5	16	27,6	C	4087841	1.383,00	80	79,5	78,5	76	72	67	61	53	42	28
								0	2	4	6	8	10	11	12	13	14
MVIL 902 EM	1 1/2"	0,75	10/16	28,5	C	4087843	1.153,00	24	23,5	22,5	21,5	20	17,5	16	14,5	12,5	10
MVIL 903 EM	1 1/2"	1,1	10/16	28,9	C	4087845	1.283,00	35,5	34,5	33	31,5	29,5	26	24	21,5	18,5	14
MVIL 904 EM	1 1/2"	1,5	10/16	29,3	C	4087847	1.509,00	47	46	44,5	42,5	40	36	33	29,5	25,5	21,5

Alimentazione e pressurizzazione idrica

Wilo-MultiVert MVIL





Pompa multistadio
a velocità fissa



Descrizione

Pompa centrifuga ad alta prevalenza multistadio ad **asse verticale** di tipo **normalmente aspirante**.

Campo di applicazioni

-  Applicazioni residenziali e commerciali
-  Pressurizzazione idrica
-  Irrigazione

WILO-MULTIVERT MVIL	3~400 V - 50 Hz						» SERIE 100-300		PG6		W3						
» ATTACCHI FILETTATI							Portata (m ³ /h)										
Modello	Rp/DN	P ₂ (kW)	PN (bar)	Peso (kg)	Consegna	Codice	Prezzo €	0	0.5	1	1.5	1.75	2	2.25	2.5	2.75	3
								Prevalenza (m)									
MVIL 102 DM	1"	0,37	16	19,5	C	4087719	746,00	19	18	17	15	14	13	11	9	7,8	5,5
MVIL 103 DM	1"	0,37	16	19,8	C	4087721	755,00	29	27	25	22	20,7	19	17,2	15	12,7	10
MVIL 104 DM	1"	0,37	16	23,1	C	4087723	769,00	38	36	34	30	28,3	26	24	20	17,6	14
MVIL 105 DM	1"	0,55	16	23,4	C	4087725	781,00	49	46	43	40	38,3	35	32	28	25	20
MVIL 106 DM	1"	0,55	16	23,7	C	4087727	836,00	59	55	52	48	44,3	42	37,5	34	29	25
MVIL 107 DM	1"	0,75	16	26,1	C	4211055	977,00	70	66	62,5	57,5	51,6	52,5	43,3	41,5	32,5	29
MVIL 108 DM	1"	0,75	16	26,4	C	4211056	1.026,00	80	76	72	66	57,5	58	48	47	34,7	34
MVIL 109 DM	1"	1,1	16	27,5	C	4211057	1.051,00	90	86	81,5	76	68,2	66	58,6	54	44,2	39
MVIL 110 DM	1"	1,1	16	27,8	C	4211058	1.203,00	100	95	90	83	76,2	73	64,4	60	51	43
MVIL 112 DM	1"	1,1	16	28,3	C	4211059	1.293,00	120	114	97	89	87	80	74	70	55,5	46
								0	0.5	1	1.5	2	2.5	3	3.5	4	5
MVIL 302 DM	1"	0,37	16	19,6	C	4087739	748,00	22,5	22	21	20	19	17	15	13	11	6
MVIL 303 DM	1"	0,55	16	22,9	C	4087741	769,00	33,5	33	31,5	30	28	25,7	23	20	17	10,5
MVIL 304 DM	1"	0,75	16	25,5	C	4211060	853,00	45,5	45	43	40,5	38	34,5	31	28	24	14
MVIL 305 DM	1"	0,75	16	25,9	C	4211061	892,00	56	55	54	50	46,5	43	38	34	29	17
MVIL 306 DM	1"	1,1	16	25,4	C	4211062	961,00	68	66,5	64,5	61	57	52,5	48	42	36	20
MVIL 307 DM	1"	1,1	16	27,4	C	4211063	1.054,00	80	78	75	71	66,5	61	55	48,5	41,5	23
MVIL 308 DM	1"	1,5	16	32,4	C	4211064	1.172,00	92	90	88	84	78	72	66	60	50	30
MVIL 309 DM	1"	1,5	16	32,8	C	4211065	1.246,00	103	101	98	94	88	81,5	74	66	56,5	35
MVIL 310 DM	1"	1,5	16	33,2	C	4211066	1.336,00	115	113	109	104	97	90	81,5	73	62	38
MVIL 312 DM	1"	2,2	16	33,6	C	4211067	1.436,00	140	136	132	126	118	108	98	88	74	40

Descrizione

Pompa centrifuga ad alta prevalenza multistadio ad **asse verticale** di tipo **normalmente aspirante**.

Wilo-MultiVert MVIL



Pompa multistadio a **velocità fissa**

Campo di applicazioni

- Applicazioni residenziali e commerciali
- Pressurizzazione idrica
- Irrigazione

WILO-MULTIVERT MVIL	3~400 V - 50 Hz						>> SERIE 500-900										PG6	W3
Modello	Rp/DN	P ₂ (kW)	PN (bar)	Peso (kg)	Consegna	Codice	Prezzo €	Portata (m ³ /h)										
								0	0,5	1	2	3	4	5	6	7	8	
								Prevalenza (m)										
MVIL 502 DM	1"¼	0,55	16	22,7	C	4087759	751,00	23	22,5	22	21,5	20	18,5	16,5	14	11	7	
MVIL 503 DM	1"¼	0,75	16	25,3	C	4211068	844,00	34	33,5	32,5	31,5	30	28	25	21,5	17	11	
MVIL 504 DM	1"¼	1,1	16	26,5	C	4211069	873,00	45,5	45	44,5	43,5	40,5	37,5	34	29	23	16	
MVIL 505 DM	1"¼	1,1	16	26,8	C	4211070	924,00	57	56	55	54	52	47	42	36	28	18,5	
MVIL 506 DM	1"¼	1,5	16	31,9	C	4211071	1.093,00	68,5	68	67	65	61,5	58,5	51	42	36	25	
MVIL 507 DM	1"¼	1,5	16	32,3	C	4211072	1.124,00	80	79,5	78,5	76	72	67	61	53	42	28	
MVIL 508 DM	1"¼	2,2	16	32,4	C	4211073	1.209,00	91	90	89	86	82	76	70	60	48	32	
MVIL 509 DM	1"¼	2,2	16	32,7	C	4211074	1.272,00	103	102	101	97	92	86	78	67	53	36	
MVIL 510 N DM	1"¼	2,5	16	27,2	C	4211126	1.383,00	114	110	105	100	91	82	70	55	35	15	
MVIL 512 N DM	1"¼	2,5	16	26	C	4211130	1.463,00	135	133	128	120	112	100	85	66	44	16	
								0	2	4	6	8	10	11	12	13	14	
MVIL 902 DM	1"½	0,75	10/16	27,7	C	4211075	1.115,00	24	23,5	22,5	21,5	20	17,5	16	14,5	12,5	10	
MVIL 903 DM	1"½	1,1	10/16	28,9	C	4211076	1.176,00	35,5	34,5	33	31,5	29,5	26	24	21,5	18,5	14	
MVIL 904 DM	1"½	1,5	10/16	34	C	4211077	1.336,00	47	46	44,5	42,5	40	36	33	29,5	25,5	21,5	
MVIL 905 DM	1"½	2,2	10/16	34,2	C	4211078	1.481,00	60	58	56	53	49,5	44	40	36	32	26	
MVIL 906 DM	1"½	2,5	10/16	35	C	4211118	1.716,00	71	69	66	62	57	50	46	40	35	28	
MVIL 907 DM	1"½	2,5	10/16	35	C	4211122	1.757,00	84	81	78	74	68	60	54	48	42	35	

Alimentazione e pressurizzazione idrica

Wilo-Helix V



Pompa multistadio
a velocità fissa



Descrizione

Pompa centrifuga ad alta prevalenza multistadio ad **asse verticale** di tipo **normalmente aspirante** ad alta efficienza idraulica.

Campo di applicazioni

- Applicazioni residenziali e commerciali
- Applicazioni industriali
- Pressurizzazione idrica

Particolarità / Vantaggi prodotto

- Sistema idraulico 2D/3D con saldatura a laser ottimizzato per il massimo rendimento.
- Omologazione per acqua potabile per pompe con componenti a contatto con il fluido pompato in acciaio inox (versione EPDM).

Applicazioni

Impianti di pressurizzazione idrica e circolazione di acqua calda o fredda ad alta prevalenza.

Chiave di lettura

Esempio:	Helix V 2202/2-1/16/E/KS
Helix V	Denominazione pompa
22	Portata nominale in m ³ /h
02	Numero giranti
/2	Numero giranti tornite
1	1: Corpo pompa 1.4301 (AISI 304) Sistema idraulico 1.4307 (AISI 304L)
	2: Corpo pompa 1.4409 (AISI 316L) Sistema idraulico 1.4404 (AISI 316L)
	Pressione massima di esercizio
16	16 = 16 bar (flangia PN 16) 25 = 25 bar (flangia PN 25)
E	Guarnizione in EPDM
K	Tenuta meccanica a cartuccia
S	Protezione del giunto allineato alle bocche di mandata e aspirazione.

Dati tecnici

Fluidi consentiti

Acqua pulita priva di sostanze in sospensione.

Campo d'impiego

Temperatura fluido	da -15°C a +120°C
Pressione in ingresso max.	10 bar
Pressione esercizio max.	16/25 bar

Caratteristiche elettriche

Alimentazione rete	3 ~ 230 V (fino a 4 kW) 3 ~ 400 V
Frequenza	50 Hz

Motore

Classe di efficienza	IE3 (IE2 motori con potenza nominale <0.75 kW)
Grado protezione	IP 55
Classe di isolamento	F

Materiali

Corpo pompa

Acciaio inox (AISI 304)

Girante

Acciaio inox (AISI 304L)

Albero

Acciaio inox

Accessori

• Apparecchi di comando	Pag. 362
• Vasi di espansione	Pag. 364
• Pressostati e interruttori di livello	Pag. 365
• Flange e controflange	Pag. 368

Descrizione

Pompa centrifuga ad alta prevalenza multistadio ad **asse verticale** di tipo **normalmente aspirante** ad alta efficienza idraulica.

Wilo-Helix V



Pompa multistadio a velocità fissa

Campo di applicazioni

- Applicazioni residenziali e commerciali
- Applicazioni industriali
- Pressurizzazione idrica

WILO-HELIX V	3~400 V - 50 Hz						» SERIE 200		PG6		W3						
» ATTACCHI FILETTATI							Portata (m³/h)										
Modello	Rp/DN	P ₂ (kW)	PN (bar)	Peso (kg)	Consegna	Codice	Prezzo €	Prevalenza (m)									
								0	0.5	1	1.5	2	2.5	3	3.5	3.8	4
Helix V 202-1/16/E/S	1"	0,37	16	20	C	4201337	1.092,00	15	14.7	14.3	13.7	12.7	11.2	9.3	6.3	4.6	3
Helix V 203-1/16/E/S	1"	0,37	16	20	C	4201339	1.117,00	22	21.7	21.3	21.4	20.2	16.3	13.1	9.2	6.4	4,5
Helix V 204-1/16/E/S	1"	0,37	16	21	C	4201341	1.153,00	29	29	28.4	26.9	24.4	21.2	17.1	11.7	8.2	5,5
Helix V 205-1/16/E/S	1"	0,55	16	23	C	4201343	1.203,00	37	36.6	36	34.1	31	27.2	22	15.6	11	8
Helix V 206-1/16/E/S	1"	0,55	16	23	C	4201345	1.287,00	44	43.6	43.1	40.6	36.9	31.9	16.2	18.1	12.5	9
Helix V 207-1/16/E/S	1"	0,55	16	24	C	4201347	1.341,00	51	50.2	49	47.2	42.5	37.1	29.7	20.5	14.3	10
Helix V 208-1/16/E/S	1"	0,75	16	32	C	4201349	1.453,00	59	58.2	56.8	53.7	48.9	43	34	23.9	16.8	12
Helix V 209-1/16/E/S	1"	0,75	16	32	C	4201351	1.510,00	66	65.7	64.4	60.9	55.1	47.9	39	27.4	18	13
Helix V 210-1/16/E/S	1"	0,75	16	33	C	4201353	1.624,00	74	73.4	71.3	67.3	61.2	52.2	41.6	29.9	18.6	13
Helix V 211-1/16/E/S	1"	1,1	16	35	C	4201355	1.631,00	82	81.3	79.7	76.2	69.9	60.1	50.3	33.9	24.7	19
Helix V 212-1/16/E/S	1"	1,1	16	35	C	4201357	1.749,00	88	87	86.5	82.9	74.7	66.2	52.1	36.5	25	19
Helix V 213-1/16/E/S	1"	1,1	16	36	C	4201359	1.863,00	95	94.5	94	88.6	80.2	69.2	56.3	39.5	26.4	19
Helix V 214-1/16/E/S	1"	1,1	16	36	C	4201360	1.977,00	102	101	100	95.7	86.3	74.3	59.7	42	28	19
Helix V 216-1/16/E/S	1"	1,5	16	42	C	4201361	2.084,00	120	119	116	110	101	86.8	71.9	50.9	35.4	25
Helix V 218-1/16/E/S	1"	1,5	16	43	C	4201362	2.441,00	133	132	130	123	112	97.6	78.6	55.3	38	27
Helix V 220-1/16/E/S	1"	2,2	16	45	C	4201363	2.610,00	149	148	145	138	127	111	90	63.5	45.7	29
» ATTACCHI FLANGIATI							Portata (m³/h)										
							0	0.5	1	1.5	2	2.5	3	3.5	3.8	4	
Helix V 222-1/25/E/KS	25	2,2	25	71	C	4161729	2.939,00	164	163	160	151	139	120	98.9	69.3	49	34
Helix V 224-1/25/E/KS	25	2,2	25	72	C	4161730	3.112,00	178	177	172	165	150	129	105	73.5	52	38
Helix V 226-1/25/E/KS	25	2,2	25	73	C	4161731	3.126,00	192	191	187	178	162	140	111	78.4	54.2	39
Helix V 229-1/25/E/KS	25	2,2	25	75	C	4161732	3.273,00	219	215	208	196	178	152	124	84	59	39
Helix V 231-1/25/E/KS	25	3	25	85	C	4161733	3.482,00	232	231	226	213	197	171	141	97.1	70	50
Helix V 233-1/25/E/KS	25	3	25	114	C	4161734	3.532,00	250	243	238	224	212	177	150	99	75.4	53

Alimentazione e pressurizzazione idrica

Wilo-Helix V





Pompa multistadio
a velocità fissa



Descrizione

Pompa centrifuga ad alta prevalenza multistadio ad **asse verticale** di tipo **normalmente aspirante** ad alta efficienza idraulica.

Campo di applicazioni

-  Applicazioni residenziali e commerciali
-  Applicazioni industriali
-  Pressurizzazione idrica

Wilo-HELIX V	3~400 V - 50 Hz						>> SERIE 400	PG6	W3								
>> ATTACCHI FILETTATI							Portata (m ³ /h)										
Modello	Rp/DN	P ₂ (kW)	PN (bar)	Peso (kg)	Consegna	Codice	Prezzo €	0	1	1.5	2	2.5	3	3.5	4	5	6
							Prevalenza (m)										
Helix V 402-1/16/E/S	1"	0,37	16	19	C	4201364	1.116,00	15,7	15,4	15,2	14,8	14,3	13,7	12,9	11,9	9	5,5
Helix V 403-1/16/E/S	1"	0,37	16	20	C	4201366	1.170,00	23,2	22,8	22,3	21,7	21	20,2	18,9	17,3	13	8
Helix V 404-1/16/E/S	1"	0,55	16	21	C	4201369	1.281,00	32,2	30,8	30,1	29,3	28,6	27,4	25,8	23,8	18,6	11,7
Helix V 405-1/16/E/S	1"	0,75	16	26	C	4201372	1.341,00	39,2	38,5	37,7	37,1	35,9	34,5	35	29,9	23,3	14,8
Helix V 406-1/16/E/S	1"	0,75	16	27	C	4201374	1.474,00	46,1	45,9	45	44	42,7	40,6	38	35,1	26,1	16,9
Helix V 407-1/16/E/S	1"	1,1	16	32	C	4201377	1.527,00	55,1	54,3	53,9	52	50,9	48,7	45,9	42,4	33,4	21,5
Helix V 408-1/16/E/S	1"	1,1	16	32	C	4201380	1.670,00	62,4	61,6	60,5	59,1	57,4	55,2	51,9	47,6	37,5	23,8
Helix V 409-1/16/E/S	1"	1,1	16	33	C	4201382	1.726,00	70,1	68,9	68,2	66,1	64	61,4	57,4	52,9	42,9	26
Helix V 410-1/16/E/S	1"	1,5	16	38	C	4201385	1.835,00	78,9	77,8	76,8	74,9	72,8	70,1	65,9	61,1	48,2	31,2
Helix V 411-1/16/E/S	1"	1,5	16	38	C	4201388	1.956,00	87,3	85,6	83,5	82,4	79,1	75,9	72,4	66,2	52,7	35,3
Helix V 412-1/16/E/S	1"	1,5	16	39	C	4201390	2.079,00	94,5	92,9	91,6	89,3	86,1	82,8	77,3	72,1	56	36
Helix V 413-1/16/E/S	1"	2,2	16	42	C	4201392	2.188,00	103	101	99,2	97,8	94,9	90,7	85,8	79,8	63,2	41,2
Helix V 414-1/16/E/S	1"	2,2	16	42	C	4201393	2.262,00	110	109	107	105	101	97,5	91,8	85,6	68	44
Helix V 416-1/16/E/S	1"	2,2	16	43	C	4201395	2.376,00	126	124	121	119	116	110	105	95,9	72,4	49
Helix V 418-1/16/E/S	1"	2,2	16	44	C	4201397	2.483,00	139	138	136	133	128	123	116	106	83	53
Helix V 420-1/16/E/S	1"	3	16	70	C	4201399	2.619,00	157	156	154	150	146	140	133	122	96	63
>> ATTACCHI FLANGIATI							Portata (m ³ /h)										
							0	1	1.5	2	2.5	3	3.5	4	5	6	
Helix V 422-1/25/E/KS	25	3	25	79	C	4193310	2.946,00	174	171	168	165	159	154	145	134	105	70
Helix V 424-1/25/E/KS	25	3	25	80	C	4160545	3.120,00	190	186	184	177	173	166	156	145	114	74
Helix V 426-1/25/E/KS	25	4	25	75	C	4160546	3.304,00	206	204	202	197	193	186	176	164	129	86
Helix V 429-1/25/E/KS	25	4	25	76	C	4160547	3.603,00	231	227	226	219	214	206	193	180	146	94
Helix V 431-1/25/E/KS	25	4	25	108	C	4160548	3.671,00	245	243	240	235	226	220	207	191	153	101

Descrizione

Pompa centrifuga ad alta prevalenza multistadio ad **asse verticale** di tipo **normalmente aspirante** ad alta efficienza idraulica.

Wilo-Helix V



Pompa multistadio a velocità fissa

Campo di applicazioni

- Applicazioni residenziali e commerciali
- Applicazioni industriali
- Pressurizzazione idrica

WILO-HELIX V	3~400 V - 50 Hz						>> SERIE 600	PG6		W3							
>> ATTACCHI FILETTATI							Portata (m³/h)										
Modello	Rp/DN	P ₂ (kW)	PN (bar)	Peso (kg)	Consegna	Codice	Prezzo €	0	2	3	4	5	6	7	8	9	10
							Prevalenza (m)										
Helix V 601-1/16/E/KS	1"¼	0,37	16	26	C	4156030	1.279,00	8.3	8.2	8	7.6	7.1	6.5	5.6	4.5	3.1	1.5
Helix V 602-1/16/E/S	1"¼	0,55	16	21	C	4201400	1.292,00	16.9	16.5	16.1	15.3	14.5	13.1	11.6	9.6	7	4
Helix V 603-1/16/E/S	1"¼	0,55	16	22	C	4201402	1.316,00	25	24.5	23.6	22.5	20.1	19.2	16.8	13.9	10	5,2
Helix V 604-1/16/E/S	1"¼	0,75	16	28	C	4201405	1.461,00	33.8	32.9	31.5	29.8	28.1	25.5	22.1	18.2	13.5	7
Helix V 605-1/16/E/S	1"¼	1,1	16	33	C	4201408	1.567,00	42.5	41.5	40.2	38.1	35.9	32.9	28.9	24.2	18.5	10,4
Helix V 606-1/16/E/S	1"¼	1,1	16	34	C	4201411	1.626,00	52	49.2	47.5	45.5	42	38.5	34.1	28.1	21.4	12
Helix V 607-1/16/E/S	1"¼	1,5	16	39	C	4201414	1.879,00	61	58.1	56.4	53.7	50.4	46.1	41.2	34.4	25.7	16
Helix V 608-1/16/E/S	1"¼	1,5	16	40	C	4201417	2.114,00	70	66.4	64	60.7	56.5	51.8	45.9	38.6	28.5	17
Helix V 609-1/16/E/S	1"¼	2,2	16	42	C	4201420	2.168,00	76.8	75.4	72.8	68.8	64.9	59.6	52.9	45	34.9	20,9
Helix V 610-1/16/E/S	1"¼	2,2	16	43	C	4201423	2.226,00	87	83.2	79.7	86.2	71.8	65.6	58.8	50	37.6	22,6
Helix V 611-1/16/E/S	1"¼	2,2	16	44	C	4201426	2.276,00	96	91.2	87.7	83.5	78	72.1	63.4	53.1	40	24,2
Helix V 612-1/16/E/S	1"¼	3	16	55	C	4201428	2.388,00	105	101	97.8	93.2	86.8	80.8	72	61.4	47.3	31
Helix V 613-1/16/E/S	1"¼	3	16	72	C	4201430	2.517,00	115	110	106	99.8	94.8	87.2	77.2	66.5	50.1	32,2
Helix V 614-1/16/E/S	1"¼	3	16	72	C	4201432	2.648,00	123	117	113	107	101	92.2	82.5	68.6	54.1	34
Helix V 615-1/16/E/S	1"¼	3	16	74	C	4201434	2.758,00	130	124	121	114	108	99.5	90	72	59.4	34,8
Helix V 616-1/16/E/S	1"¼	4	16	71	C	4201436	2.846,00	142	136	131	124	118	109	99	82.4	64.2	42
>> ATTACCHI FLANGIATI							Portata (m³/h)										
							Prevalenza (m)										
Modello	Rp/DN	P ₂ (kW)	PN (bar)	Peso (kg)	Consegna	Codice	Prezzo €	0	2	3	4	5	6	7	8	9	10
Helix V 618-1/25/E/KS	32	4	25	81	C	4156056	2.957,00	158	153	147	140	132	122	110	93,4	72.6	48
Helix V 620-1/25/E/KS	32	4	25	110	C	4156057	3.065,00	176	167	160	154	145	134	118	99.8	80.6	51
Helix V 621-1/25/E/KS	32	5,5	25	124	C	4156058	3.237,00	186	177	174	166	156	145	131	111	86.3	60
Helix V 623-1/25/E/KS	32	5,5	25	125	C	4156059	3.555,00	204	196	188	180	172	160	141	121	95.6	64
Helix V 625-1/25/E/KS	32	5,5	25	126	C	4156060	3.669,00	221	210	204	197	186	172	153	132	103	69
Helix V 627-1/25/E/KS	32	5,5	25	129	C	4156061	3.892,00	240	226	223	210	196	186	170	142	108	73

Alimentazione e pressurizzazione idrica

Wilo-Helix V





Pompa multistadio
a velocità fissa



Descrizione

Pompa centrifuga ad alta prevalenza multistadio ad **asse verticale** di tipo **normalmente aspirante** ad alta efficienza idraulica.

Campo di applicazioni

-  Applicazioni residenziali e commerciali
-  Applicazioni industriali
-  Pressurizzazione idrica

WILO-HELIX V	3~400 V - 50 Hz						» SERIE 1000		PG6		W3						
» ATTACCHI FILETTATI							Portata (m ³ /h)										
Modello	Rp/DN	P ₂ (kW)	PN (bar)	Peso (kg)	Consegna	Codice	Prezzo €	0	2	4	6	8	10	12	14	15	16
								Prevalenza (m)									
Helix V 1001-1/16/E/KS	1"½	0,55	16	30	C	4150540	1.320,00	10,3	10	9,7	9,3	8,6	7,7	6,3	4,2	3,2	2,14
Helix V 1002-1/16/E	1"½	0,75	16	35	C	4150541	1.411,00	20,1	19,8	19,1	18,2	16,6	14,6	11,9	7,8	6,3	3,5
Helix V 1003-1/16/E	1"½	1,1	16	40	C	4150542	1.512,00	30,8	30,1	29,4	27,8	25,7	22,6	18,4	12,5	9,3	5,8
Helix V 1004-1/16/E	1"½	1,5	16	46	C	4150543	1.692,00	40,3	39,9	38,5	36,6	33,7	29,9	23,8	15,9	12	7,8
Helix V 1005-1/16/E	1"½	2,2	16	48	C	4150544	1.909,00	51,5	50,5	48,7	46,6	43,7	38,6	32,1	22	17,5	11,9
Helix V 1006-1/16/E	1"½	2,2	16	49	C	4150546	2.016,00	61,5	60,2	58,1	55,6	52,4	45,6	37,1	26	20	12,7
Helix V 1007-1/16/E	1"½	3	16	60	C	4150548	2.339,00	72,3	70,7	68,6	66,5	61,5	54,9	45,3	31,6	25,2	17,5
Helix V 1008-1/16/E	1"½	3	16	61	C	4150550	2.447,00	83	80,8	78,4	74,6	69,9	61,8	50,4	35,2	27,3	19
Helix V 1009-1/16/E	1"½	4	16	72	C	4150552	2.653,00	94	92,5	89,8	86,1	81,3	72,7	59,3	42,2	34,4	24,6
Helix V 1010-1/16/E	1"½	4	16	76	C	4150554	2.782,00	104	102	99,2	95,6	89,7	79	65,3	46,9	36,8	27,3
Helix V 1011-1/16/E	1"½	4	16	77	C	4150556	2.985,00	115	111	109	105	97,4	86,9	71,2	51	41,3	30,1
Helix V 1012-1/16/E	1"½	5,5	16	90	C	4150558	3.426,00	126	123	120	115	108	97,7	80,6	59,2	47,3	35,6
Helix V 1013-1/16/E	1"½	5,5	16	91	C	4150560	3.940,00	136	133	129	127	117	106	87,3	63,3	51	37,8
» ATTACCHI FLANGIATI							Portata (m ³ /h)										
								0	2	4	6	8	10	12	14	15	16
Helix V 1015-1/25/E/KS	40	5,5	25	93	C	4150563	4.357,00	157	152	149	144	135	121	101	71,3	57	41
Helix V 1017-1/25/E/KS	40	7,5	25	123	C	4150565	4.551,00	177	174	169	163	153	137	114	83,2	66	48,5
Helix V 1019-1/25/E/KS	40	7,5	25	125	C	4150567	4.816,00	199	195	190	184	170	151	126	87,1	72	51,2
Helix V 1021-1/25/E/KS	40	7,5	25	127	C	4150569	5.196,00	219	213	208	199	187	167	140	99	78	55,7

Descrizione



Pompa centrifuga ad alta prevalenza multistadio ad **asse verticale** di tipo **normalmente aspirante** ad alta efficienza idraulica.

Wilo-Helix V



Pompa multistadio a velocità fissa

Campo di applicazioni

-  Applicazioni residenziali e commerciali
-  Applicazioni industriali
-  Pressurizzazione idrica

WILO-HELIX V	3~400 V - 50 Hz						>> SERIE 1600	PG6		W3							
Modello	Rp/DN	P ₂ (kW)	PN (bar)	Peso (kg)	Consegna	Codice	Prezzo €	Portata (m ³ /h)									
								0	4	8	12	14	16	18	20	22	24
								Prevalenza (m)									
Helix V 1601-1/16/E	2"	0,75	16	41	C	4141144	1.423,00	12.3	12.1	11.5	10.5	9.8	9	7.8	6.9	5.6	2.3
Helix V 1602-1/16/E	2"	1,5	16	47	C	4141145	1.588,00	26	25.5	24.5	22.7	21.4	20	18.4	16.2	13.7	11
Helix V 1603-1/16/E	2"	2,2	16	49	C	4141146	1.685,00	39	38	37	34.5	32.5	30.5	28	25	21	17
Helix V 1604-1/16/E	2"	3	16	60	C	4141147	1.767,00	52	51.5	50	47	44	41	38.5	34.5	29	24
Helix V 1605-1/16/E	2"	4	16	61	C	4141148	2.008,00	65	64	62	58	55	52	48	42.5	36	29
Helix V 1606-1/16/E	2"	4	16	72	C	4141150	2.149,00	77	76.5	74	69	65	61	56	50	42	34
Helix V 1607-1/16/E	2"	5,5	16	86	C	4141152	2.506,00	92	91	88	82	79	74	68	61.5	53	43
Helix V 1608-1/16/E	2"	5,5	16	90	C	4141154	2.760,00	104	103	100	94	89	84	77	70	59	48
Helix V 1609-1/16/E/KS	2"	7,5	16	70	C	4141176	3.289,00	118	116	113	107	102	96	89	80	68	56
Helix V 1610-1/16/E/KS	2"	7,5	16	94	C	4141177	3.536,00	130	129	126	119	113	107	97	87	75	62
Helix V 1611-1/16/E/KS	2"	7,5	16	95	C	4141178	3.573,00	143	142	138	130	124	116	107	96	82	66
>> ATTACCHI FLANGIATI								0	4	8	12	14	16	18	20	22	24
Helix V 1612-1/25/E	50	9	25	123	C	4141162	3.981,00	158	157	153	145	138	131	121	108	94	77
Helix V 1613-1/25/E	50	9	25	177	C	4141163	4.121,00	170	169	168	166	156	149	139	117	100	82
Helix V 1616-1/25/E	50	11	25	175	C	4141166	5.858,00	210	207	201	190	181	170	156	141	121	99

Alimentazione e pressurizzazione idrica

Wilo-Helix V





Pompa multistadio
a velocità fissa



Descrizione

Pompa centrifuga ad alta prevalenza multistadio ad **asse verticale** di tipo **normalmente aspirante** ad alta efficienza idraulica.

Campo di applicazioni



-  Applicazioni residenziali e commerciali
-  Applicazioni industriali
-  Pressurizzazione idrica

WILO-HELIX V	3~400 V - 50 Hz						» SERIE 2200 - 3600		PG6		W3						
Modello	Rp/DN	P ₂ (kW)	PN (bar)	Peso (kg)	Consegna	Codice	Prezzo €	Portata (m ³ /h)									
								0	5	7,5	10	12,5	15	20	25	30	35
								Prevalenza (m)									
Helix V 2201-1/16/E/KS	50	1,5	16	74	C	4198455	2.309,00	18,5	18	17	16	15	14	12	11	8	4
Helix V 2202-1/16/E/KS	50	3	16	83	C	4198456	2.440,00	36	35	34	33	32	31	28	24	18	11
Helix V 2203-1/16/E/KS	50	4	16	88	C	4198457	2.610,00	54	52	51	50	48	46	43	36	26	14
Helix V 2204-1/16/E/KS	50	5,5	16	100	C	4198458	3.572,00	72	70	69	68	66	63	58	49	37	21
Helix V 2205-1/16/E/KS	50	7,5	16	132	C	4198459	3.794,00	90	88	87	84	82	80	73	62	46	27
Helix V 2206-1/16/E/KS	50	7,5	16	134	C	4198460	3.938,00	107	105	104	102	99	96	87	74	55	32
Helix V 2207-1/16/E/KS	50	9	16	136	C	4198461	4.105,00	126	124	122	119	117	113	105	89	67	40
Helix V 2208-1/16/E/KS	50	11	16	141	C	4198462	4.883,00	144	142	138	136	133	129	118	102	76	44
Helix V 2209-1/25/E/KS	50	11	25	143	C	4198464	5.059,00	163	158	156	152	148	146	132	113	84	48
Helix V 2210-1/25/E/KS	50	15	25	231	C	4198465	5.606,00	180	178	174	171	167	163	150	127	97	57
Helix V 2211-1/25/E/KS	50	15	25	233	C	4198466	5.733,00	199	194	192	188	185	180	165	140	107	61
Helix V 2212-1/25/E/KS	50	15	25	235	C	4198467	6.281,00	216	212	208	205	200	195	179	152	115	66
Helix V 2213-1/25/E/KS	50	18,5	25	248	C	4198468	6.836,00	235	230	226	222	217	212	194	165	124	72
								0	5	10	15	20	25	30	35	45	55
Helix V 3601-1/16/E/KS	65	3	16	91	C	4198470	2.655,00	25,5	25	24	23	22	21	20	18	12	7
Helix V 3602/2-4/16/E/S	65	4	16	90	C	4183402	2.882,00	39	39	38	37	35	32	30	28	22	18
Helix V 3602-1/16/E/KS	65	5,5	16	105	C	4198473	3.754,00	52	51	50	48	46,5	45	41	38	28,5	15
Helix V 3603/1-4/16/E/S	65	7,5	16	114	C	4183404	3.880,00	63	62,5	62	61,5	61	60,5	60	52	38	16
Helix V 3603-1/16/E/KS	65	9	16	143	C	4198476	4.136,00	78	77	76	73	71	68	65	60	45,5	25
Helix V 3604/2-4/16/E/S	65	11	16	165	C	4183406	4.326,00	90	88	86	84	82	80	78	70	56	20
Helix V 3604-1/16/E/KS	65	11	16	149	C	4198478	4.839,00	103	102	100	98	93	90	85	78	59	34
Helix V 3605-1/16/E/KS	65	15	16	210	C	4198480	5.410,00	129	128	127	122	119	114	108	100	77	44
Helix V 3606-1/16/E/KS	65	18,5	16	223	C	4198483	5.656,00	154	153	151	147	142	137	130	120	92	52
Helix V 3607-1/25/E/KS	65	22	25	253	C	4198486	6.586,00	181	180	178	173	167	161	152	141	109	62
Helix V 3608-1/25/E/KS	65	22	25	256	C	4198488	6.845,00	207	206	203	196	191	184	174	161	124	71
Helix V 3609-1/25/E/KS	65	30	25	331	C	4198490	8.161,00	233	232	228	222	216	208	198	184	142	83

Descrizione

Pompa centrifuga ad alta prevalenza multistadio ad **asse verticale** di tipo **normalmente aspirante** ad alta efficienza idraulica.

Campo di applicazioni

-  Applicazioni residenziali e commerciali
-  Applicazioni industriali
-  Pressurizzazione idrica

Wilo-Helix V



Pompa multistadio
a **velocità fissa**

WILO-HELIX V	3~400 V - 50 Hz						>> SERIE 5200	PG6		W3										
>> ATTACCHI FLANGIATI											Portata (m³/h)									
Modello	Rp/DN	P ₂ (kW)	PN (bar)	Peso (kg)	Consegna	Codice	Prezzo €	0	10	15	20	30	40	50	60	70	80	Prevalenza (m)		
Helix V 5201-1/16/E/KS	80	4	16	100	C	4198493	2.793,00	28	27	26	25,5	23	20	18	14	10	5			
Helix V 5202/2-4/16/E/S	80	5,5	16	115	C	4183428	3.145,00	38,5	38	37,5	37	36	32	27	19	11	2			
Helix V 5202-1/16/E/KS	80	7,5	16	149	C	4198495	4.028,00	48	47	46	45	44	42	38	28	24	22			
Helix V 5203/2-4/16/E/S	80	11	16	177	C	4183430	4.409,00	68	65	64	63	60	55	48	38	25	12			
Helix V 5203-1/16/E/KS	80	11	16	154	C	4198497	4.857,00	85	82	80	77	71	65	58	48	36	20			
Helix V 5204-1/16/E/KS	80	15	16	219	C	4198499	5.675,00	113	110	107	103	96	88	78	65	49	28			
Helix V 5205-1/16/E/KS	80	18,5	16	261	C	4198501	6.087,00	142	137	132	128	120	110	96	81	60	34			
Helix V 5206-1/25/E/KS	80	22	25	263	C	4198505	7.273,00	171	165	161	156	145	132	117	98	73	42			
Helix V 5207-1/25/E/KS	80	30	25	341	C	4198507	8.969,00	200	192	188	183	171	157	139	117	88	51			
Helix V 5208-1/25/E/KS	80	30	25	345	C	4198509	9.372,00	230	222	216	208	194	179	158	133	99	59			

Wilo-Helix VE



Pompa multistadio **con convertitore di frequenza**

IE4

Particolarità / Vantaggi prodotto

- Display LCD, tecnologia pulsante verde e convertitore di frequenza integrato.
- Moduli-IF per una comunicazione rapida con il sistema di controllo dell'edificio.
- Motore elettrico in classe di efficienza IE4.

Applicazioni

Impianti di pressurizzazione idrica e circolazione di acqua calda o fredda ad alta prevalenza.

Chiave di lettura

Esempio:	Helix VE 2202/2-1/16/E/KS
Helix VE	Denominazione pompa
22	Portata nominale in m ³ /h
02	Numero giranti
/2	Numero giranti tornite
1	1: Corpo pompa 1.4301 (AISI 304) Sistema idraulico 1.4307 (AISI 304L)
16	Pressione massima di esercizio 16 = 16 bar (flangia PN 16) 25 = 25 bar (flangia PN 25)
E	Guarnizione in EPDM
K	Tenuta meccanica a cartuccia
S	Protezione del giunto allineato alle bocche di mandata e aspirazione.

Descrizione

Pompa centrifuga ad alta prevalenza multistadio ad **asse verticale** di tipo **normalmente aspirante** ad alta efficienza con inverter integrato.

Campo di applicazioni

- Applicazioni residenziali e commerciali
- Applicazioni industriali
- Pressurizzazione idrica

Dati tecnici

Fluidi consentiti

Acqua pulita priva di sostanze in sospensione.

Campo d'impiego

Temperatura fluido	da -30°C a +120°C
Pressione in ingresso max.	10 bar
Pressione esercizio max.	16/25 bar

Caratteristiche elettriche

Alimentazione rete	3 ~ 380 - 400 V
Frequenza	50 Hz

Motore

Classe di efficienza	IE4
Grado protezione	IP54 IP55 (da 11 kW in su)
Classe di isolamento	F

Materiali

Corpo pompa

Acciaio inox (AISI 304)

Girante

Acciaio inox (AISI 304L)

Albero

Acciaio inox

Accessori

• Apparecchi di comando	Pag.	362
• Vasi di espansione	Pag.	364
• Pressostati e interruttori di livello	Pag.	365
• Flange e controflange	Pag.	368

Descrizione



Pompa centrifuga ad alta prevalenza multistadio ad **asse verticale** di tipo **normalmente aspirante** ad alta efficienza con inverter integrato.

Wilo-Helix VE

IE4

 Pompa multistadio **con convertitore di frequenza**

Campo di applicazioni

-  Applicazioni residenziali e commerciali
-  Applicazioni industriali
-  Pressurizzazione idrica

WILO-HELIX VE	3~400 V - 50 Hz						» SERIE 200		PG6	W3							
» ATTACCHI FILETTATI							Portata (m ³ /h)										
Modello	R _p /DN	P ₂ (kW)	PN (bar)	Peso (kg)	Consegna	Codice	Prezzo €	0	0,5	1	1,5	2	2,5	3	3,5	4	4,5
							Prevalenza (m)										
Helix VE 204-1/16/E/S	1"	0,55	16	31	C	4201563	2.379,00	42	41,5	41	40	38	35	31,5	27	21	13,5
Helix VE 206-1/16/E/S	1"	0,75	16	33	C	4201564	2.485,00	58,5	58	57,5	56	53	48	43	36	26	15,5
Helix VE 208-1/16/E/S	1"	1,1	16	45	C	4201565	2.618,00	82,5	82	81,5	80	76	70	63	53	41	28
Helix VE 211-1/16/E/S	1"	1,5	16	48	C	4201566	2.830,00	117	116	115	113	107	100	88	76	60	32
» ATTACCHI FLANGIATI							Portata (m ³ /h)										
							Prevalenza (m)										
Modello	R _p /DN	P ₂ (kW)	PN (bar)	Peso (kg)	Consegna	Codice	Prezzo €	0	0,5	1	1,5	2	2,5	3	3,5	4	4,5
Helix VE 216-1/25/E/KS	25	2,2	25	69	C	4164494	3.488,00	168	167	165	163	153	142	127	110	84	60
Helix VE 220-1/25/E/KS	25	3	25	95	C	4171758	4.254,00	222	221	220	213	204	190	170	144	116	84
Helix VE 222-1/25/E/KS	25	4	25	96	C	4164496	4.395,00	247	242	235	226	214	200	176	149	119	87

WILO-HELIX VE	3~400 V - 50 Hz						» SERIE 400		PG6	W3							
» ATTACCHI FILETTATI							Portata (m ³ /h)										
Modello	R _p /DN	P ₂ (kW)	PN (bar)	Peso (kg)	Consegna	Codice	Prezzo €	0	1	2	3	4	4,5	5	5,5	6	6,5
							Prevalenza (m)										
Helix VE 403-1/16/E/S	1"	0,55	16	30	C	4201567	2.363,00	28,5	28	27	26	23	21,5	19	17	14	11
Helix VE 404-1/16/E/S	1"	0,75	16	33	C	4201569	2.506,00	40	39,5	39	36	33	31	28	25	22	18
Helix VE 405-1/16/E/S	1"	1,1	16	33	C	4201571	2.715,00	54,7	53,8	53,2	51	46,6	45	32	38,5	34	30
Helix VE 407-1/16/E/S	1"	1,5	16	46	C	4201573	2.985,00	76	75,5	75	71	66	62	58	54	48	41
Helix VE 410-1/16/E/S	1"	2,2	16	56	C	4201575	3.573,00	112	111	109	105	96	92	86	79	71	62
» ATTACCHI FLANGIATI							Portata (m ³ /h)										
							Prevalenza (m)										
Modello	R _p /DN	P ₂ (kW)	PN (bar)	Peso (kg)	Consegna	Codice	Prezzo €	0	1	2	3	4	4,5	5	5,5	6	6,5
Helix VE 413-1/25/E/KS	25	3	25	93	C	4171734	4.344,00	150	149	147	141	130	124	116	106	94	87
Helix VE 418-1/25/E/KS	25	4	25	95	C	4164480	4.570,00	204	201	197	189	173	155	147	143	126	114

Wilo-Helix VE





Pompa multistadio **con convertitore di frequenza**

IE4

Descrizione

Pompa centrifuga ad alta prevalenza multistadio ad **asse verticale** di tipo **normalmente aspirante** ad alta efficienza con inverter integrato.

Campo di applicazioni

-  Applicazioni residenziali e commerciali
-  Applicazioni industriali
-  Pressurizzazione idrica

Wilo-HELIX VE	3~400 V - 50 Hz						» SERIE 600		PG6	W3													
» ATTACCHI FILETTATI																							
Modello	Rp/DN	P ₂ (kW)	PN (bar)	Peso (kg)	Consegna	Codice	Prezzo €	Portata (m ³ /h)															
								0	2	4	6	7	8	9	10	11	12						
								Prevalenza (m)															
Helix VE 601-1/16/E/KS	1"¼	0,55	16	45	C	4171660	2.510,00	12.6	12.4	11.8	11	10	9	8	7	5							
Helix VE 602-1/16/E/S	1"¼	0,75	16	33	C	4201577	2.660,00	24	23	22	20	19	17	15	11	8							
Helix VE 603-1/16/E/S	1"¼	1,1	16	34	C	4201579	2.813,00	36	35	34	31	29	27	24	20	15	9						
Helix VE 604-1/16/E/S	1"¼	1,5	16	47	C	4201581	3.711,00	75	73	71	64	60	55	50	43	34	24						
Helix VE 606-1/16/E/S	1"¼	2,2	16	57	C	4201583	3.775,00	75	73	70	64	60	56	50	43	34	24						
Helix VE 608-1/16/E/S	1"¼	3	16	85	C	4201585	4.445,00	102	96	92	88	82	76	69	60	48	36						
Helix VE 611-1/16/E/S	1"¼	4	16	88	C	4201587	4.666,00	139	134	129	118	113	104	93	80	64	47						
» ATTACCHI FLANGIATI																							
								Portata (m ³ /h)															
								0	2	4	6	7	8	9	10	11	12						
Helix VE 615-1/25/E/KS	32	2,2	25	69	C	4161430	5.326,00	185	181	174	159	148	136	122	106	85	61						
Helix VE 619-1/25/E/KS	32	3	25	95	C	4161431	5.841,00	239	235	225	204	194	179	161	140	114	84						

Descrizione



Pompa centrifuga ad alta prevalenza multistadio ad **asse verticale** di tipo **normalmente aspirante** ad alta efficienza con inverter integrato.

Wilo-Helix VE

IE4

 Pompa multistadio **con convertitore di frequenza**

Campo di applicazioni

-  Applicazioni residenziali e commerciali
-  Applicazioni industriali
-  Pressurizzazione idrica

WILO-HELIX VE	3~400 V - 50 Hz						>> SERIE 1000	PG6	W3								
>> ATTACCHI FILETTATI							Portata (m ³ /h)										
Modello	Rp/DN	P₂ (kW)	PN (bar)	Peso (kg)	Consegna	Codice	Prezzo €	0	2	4	6	8	10	12	14	16	18
								Prevalenza (m)									
Helix VE 1001-1/16/E/KS	1"½	0,75	16	50	C	4171628	3.051,00	15	14,8	14,6	14,3	14	13	12	10	8	6
Helix VE 1002-1/16/E/S	1"½	1,1	16	37	C	4201547	3.128,00	26	25,8	25,5	25	24	22	20	17	13	8
Helix VE 1003-1/16/E/S	1"½	1,5	16	49	C	4201549	3.292,00	37	36,5	36	35,5	34	32	28	24	17	10
Helix VE 1004-1/16/E/S	1"½	2,2	16	58	C	4201551	4.074,00	52,5	52	51,5	50	48	45	41	35	27	18
Helix VE 1005-1/16/E/S	1"½	3	16	85	C	4201553	4.538,00	71	70	69	68	66	62	58	48	38	26
Helix VE 1006-1/16/E/S	1"½	4	16	86	C	4201555	4.751,00	92	91	90	89	86	82	76	67	55	41
>> ATTACCHI FLANGIATI							Portata (m ³ /h)										
								0	2	4	6	8	10	12	14	16	18
Helix VE 1009-1/25/E/KS	40	5,5	25	122	C	4161312	5.204,00	127	127	125	123	117	111	102	88	70	50
Helix VE 1012-1/25/E/KS	40	7,5	25	128	C	4161314	5.765,00	174	172	169	164	160	152	140	120	96	70

Wilo-Helix VE





Pompa multistadio con convertitore di frequenza

IE4

Descrizione

Pompa centrifuga ad alta prevalenza multistadio ad **asse verticale** di tipo **normalmente aspirante** ad alta efficienza con inverter integrato.

Campo di applicazioni

-  Applicazioni residenziali e commerciali
-  Applicazioni industriali
-  Pressurizzazione idrica

WIL0-HELIX VE		3~400 V - 50 Hz					» SERIE 1600 -2200		PG6		W3						
» ATTACCHI FILETTATI		Portata (m ³ /h)															
Modello	Rp/DN	P ₂ (kW)	PN (bar)	Peso (kg)	Consegna	Codice	Prezzo €	0	4	8	12	16	20	24	26	28	30
								Prevalenza (m)									
Helix VE 1601-1/16/E/KS	2"	1,1	16	50	C	4171608	3.058,00	16	15	14	13	12	11	9	7	5	4
Helix VE 1602-1/16/E/S	2"	2,2	16	56	C	4201557	4.109,00	33	32	31	30	27	24	20	17	14	10
Helix VE 1603-3.0-1/16/E/S	2"	3	16	84	C	4201559	4.397,00	44	43	42	41	40	34	28	24	18	12
Helix VE 1603-4.0-1/16/E/S	2"	4	16	84	C	4201561	4.761,00	57	56	55	53	50	46	40	35	30	25
Helix VE 1605-1/16/E/KS	2"	5,5	16	118	C	4141464	5.442,00	86	85	84	81	76	67	54	46	37	28
Helix VE 1606-1/16/E/KS	2"	7,5	16	123	C	4141465	6.130,00	113	112	111	107	101	90	75	66	56	45
» ATTACCHI FLANGIATI		Portata (m ³ /h)															
Modello	Rp/DN	P ₂ (kW)	PN (bar)	Peso (kg)	Consegna	Codice	Prezzo €	0	8	12	16	20	24	28	32	36	40
								Prevalenza (m)									
Helix VE 2201-1/16/E/KS	50	2,2	16	73	C	4198845	3.764,00	24	23	22	21	20	18	17	14	11	7
Helix VE 2202-3.0-1/16/E/KS	50	3	16	89	C	4198847	4.304,00	38	36	34	32	30	28	24	20	14	10
Helix VE 2202-4.0-1/16/E/KS	50	4	16	102	C	4198849	4.801,00	46	45	44	42	40	37	33	28	22	15
Helix VE 2203-1/16/E/KS	50	5,5	16	129	C	4198851	5.599,00	68	65	64	62	59	55	49	41	31	20
Helix VE 2204-1/16/E/KS	50	7,5	16	136	C	4198853	6.824,00	92	90	88	85	81	75	67	57	45	31
Helix VE 2205-1/16/E/KS	50	11	16	227	C	4198855	10.178,00	129	124	121	116	111	103	93	80	65	48
Helix VE 2207-1/25/E/KS	50	15	25	235	C	4198857	12.422,00	181	174	170	165	157	147	134	15	94	70
Helix VE 2208-1/25/E/KS	50	18,5	25	273	C	4198858	12.607,00	209	201	196	189	182	168	152	132	107	80
Helix VE 2209-1/25/E/KS	50	22	25	314	C	4198859	13.850,00	235	224	220	212	201	187	170	146	117	87

Descrizione



Pompa centrifuga ad alta prevalenza multistadio ad **asse verticale** di tipo **normalmente aspirante** ad alta efficienza con inverter integrato.

Wilo-Helix VE

IE4

 Pompa multistadio con **convertitore di frequenza**

Campo di applicazioni

-  Applicazioni residenziali e commerciali
-  Applicazioni industriali
-  Pressurizzazione idrica

WILO-HELIX VE	3~400 V - 50 Hz						>> SERIE 3600-5200	PG6	W3								
>> ATTACCHI FLANGIATI							Portata (m ³ /h)										
Modello	Rp/DN	P ₂ (kW)	PN (bar)	Peso (kg)	Consegna	Codice	Prezzo €	0	8	16	24	32	36	40	44	48	52
							Prevalenza (m)										
Helix VE 3601-1/16/E/KS	65	4	16	91	C	4198860	4.928,00	31,5	31	30	29	27	25	23	22	20	17
Helix VE 3602-5,5-1/16/E/KS	65	5,5	16	134	C	4198861	5.841,00	50	49,5	47,5	45	41	37	34	30	25	20
Helix VE 3602-7,5-1/16/E/KS	65	7,5	16	138	C	4198862	6.972,00	62	61	59	57	52	49	46	42	38	33
Helix VE 3604-1/16/E/KS	65	11	16	238	C	4198863	9.726,00	102	101	96	90	82	76	69	61	51	41
Helix VE 3605-1/16/E/KS	65	15	16	252	C	4198864	10.655,00	129	127	122	115	105	98	90	78	67	54
Helix VE 3607-1/25/E/KS	65	18,5	25	295	C	4198866	12.682,00	180	178	170	160	146	136	123	109	92	74
Helix VE 3608-1/25/E/KS	65	22	25	338	C	4198867	13.930,00	206	204	192	185	169	157	144	126	108	87
>> ATTACCHI FLANGIATI							Portata (m ³ /h)										
Modello	Rp/DN	P ₂ (kW)	PN (bar)	Peso (kg)	Consegna	Codice	Prezzo €	0	10	20	30	40	50	60	70	75	80
Helix VE 5201-1/16/E/KS	80	5,5	16	142	C	4198868	5.921,00	35	34	33	31	28	25	22	18	16	13
Helix VE 5202-1/16/E/KS	80	7,5	16	152	C	4198869	7.143,00	56	51	48	45	42	38	32	24	18	13
Helix VE 5203-1/16/E/KS	80	11	16	249	C	4198870	10.752,00	85	81	76	71	64	57	47	34	26	19
Helix VE 5204-1/16/E/KS	80	15	16	292	C	4198871	12.591,00	113	110	103	97	88	77	55	48	38	28
Helix VE 5205-1/16/E/KS	80	18,5	16	302	C	4198872	12.716,00	140	137	129	120	110	97	81	60	47	34
Helix VE 5206-1/25/E/KS	80	22	25	344	C	4198874	14.586,00	170	165	155	145	132	117	98	73	58	43

Wilo-Helix EXCEL

Pompa centrifuga ad alta prevalenza con motore IE5

Pompe centrifughe normalmente aspiranti per **alimentazione e pressurizzazione idrica**.



Alimentazione e pressurizzazione idrica



In evidenza

Motore EC ad alta efficienza della classe di efficienza energetica IE5 secondo IEC 60034-30-2.



Efficienza

La tecnologia 'pulsante verde' rende la regolazione e l'installazione della pompa semplice e rapida.



Tecnologia

Il display LCD di grandi dimensioni permette di visualizzare rapidamente i dati di SET della pompa.



Idraulica

Tenuta meccanica a cartuccia „X-Seal“ per una manutenzione semplice e veloce.



Installazione

I moduli di interfaccia Wilo- IF permettono la connessione diretta alle reti di Building Management System.





Scopri di più!
Utilizza il QR-Code.

Descrizione

Pompa centrifuga ad alta prevalenza, normalmente aspirante. Motore EC **High Efficiency Drive** con inverter integrato in classe di **Efficienza Energetica IE5**.

Campo di applicazioni

-  Applicazioni commerciali
-  Applicazioni industriali
-  Pressurizzazione idrica

Wilo-Helix EXCEL



Pompa con motore a **magneti permanenti**

Particolarità / Vantaggi prodotto

- Motore EC ad alta efficienza della classe di efficienza energetica IE5 secondo IEC 60034-30-2.
- Regolazione elettronica integrata "High Efficiency Drive".

Applicazioni

Impianti di pressurizzazione idrica e circolazione di acqua calda o fredda ad alta prevalenza.

Chiave di lettura

Esempio:	Helix EXCEL 22 02/2 - 1/16/E/KS
Helix EXCEL	Denominazione pompa
22	Portata nominale in m ³ /h
02	Numero giranti
/2	Numero giranti tornite
1	1: Corpo pompa 1.4301 (AISI 304) Sistema idraulico 1.4307 (AISI 304L)
	2: Corpo pompa 1.4409 (AISI 316L) Sistema idraulico 1.4404 (AISI 316L)
	Pressione massima di esercizio
16	16 = 16 bar (flangia PN 16)
	25 = 25 bar (flangia PN 25)
E	Guarnizione in EPDM
K	Tenuta meccanica a cartuccia
S	Protezione del giunto allineato alle bocche di mandata e aspirazione.

Materiali

Corpo pompa

Acciaio inox (AISI 304)

Girante

Acciaio inox (AISI 304L)

Albero

Acciaio inox

Dati tecnici

Fluidi consentiti

Acqua pulita priva di sostanze in sospensione.

Campo d'impiego

Temperatura fluido	da -30°C a +120°C
Pressione in ingresso max.	10 bar
Pressione esercizio max.	16/25 bar

Caratteristiche elettriche

Alimentazione rete	3 ~ 380 - 400 - 460 V
Frequenza	50 Hz

Motore

Classe di efficienza	IE5
Grado protezione	IP 55
Classe di isolamento	F

Accessori

• Apparecchi di comando	Pag.	362
• Vasi di espansione	Pag.	364
• Pressostati e interruttori di livello	Pag.	365
• Flange e controflange	Pag.	368

Wilo-Helix EXCEL





Pompa con motore a magneti permanenti



Descrizione

Pompa centrifuga ad alta prevalenza, normalmente aspirante. Motore EC **High Efficiency Drive** con inverter integrato in classe di **Efficienza Energetica IE5**.

Campo di applicazioni

-  Applicazioni commerciali
-  Applicazioni industriali
-  Pressurizzazione idrica

WILO-HELIX EXCEL		3~400 V - 50 Hz						PG6		W3							
		Portata (m³/h)															
		Prevalenza (m)															
		0	0.5	1	1.5	2	2.5	3	3.5	4	4.5						
>> SERIE 200																	
Modello	Rp/DN	P ₂ (kW)	PN (bar)	Peso (kg)	Consegna	Codice	Prezzo €										
Helix EXCEL 208-1/16/E/KS	1"	1,1	16	71,4	C	4171970	5.006,00	83	82	81	80	78	70	62	52	41	28
Helix EXCEL 216-1/25/E/KS	25	2,2	25	80,5	C	4162546	5.474,00	163	162	161	160	158	140	124	110	82	60
Helix EXCEL 222-1/25/E/KS	25	3,2	25	83,9	C	4162550	6.593,00	240	235	230	220	210	200	180	150	120	80
>> SERIE 400																	
Modello	Rp/DN	P ₂ (kW)	PN (bar)	Peso (kg)	Consegna	Codice	Prezzo €										
Helix EXCEL 405-1/16/E/KS	1"	1,1	16	69,4	C	4171960	5.001,00	54	53	52	51	50	46	40	32	20	13
Helix EXCEL 410-1/16/E/KS	1"	2,2	16	74,5	C	4162530	5.360,00	110	105	100	99	98	97	86	70	55	38
Helix EXCEL 414-1/16/E/KS	1"	3,2	16	76,9	C	4162538	6.516,00	160	158	154	150	148	138	120	100	78	40
Helix EXCEL 418-1/25/E/KS	25	4,2	25	86,5	C	4171966	6.856,00	208	206	204	202	198	180	160	138	100	70
>> SERIE 600																	
Modello	Rp/DN	P ₂ (kW)	PN (bar)	Peso (kg)	Consegna	Codice	Prezzo €										
Helix EXCEL 603-1/16/E/KS	1"¼	1,1	16	69,4	C	4171934	4.905,00	35	34	33	30	28	26	24	18	14	10
Helix EXCEL 606-1/16/E/KS	1"¼	2,2	16	74,5	C	4162514	5.663,00	76	75	70	65	60	55	50	45	35	25
Helix EXCEL 609-1/16/E/KS	1"¼	3,2	16	76,9	C	4162522	6.667,00	110	105	100	94	88	80	75	60	50	35
Helix EXCEL 611-1/16/E/KS	1"¼	4,2	16	85,5	C	4171940	6.999,00	140	130	125	122	118	108	100	82	70	50
Helix EXCEL 613-1/25/E/KS	32	5,5	25	130	C	4171948	7.033,00	160	155	150	140	130	125	110	100	80	60
Helix EXCEL 616-1/25/E/KS	32	6,5	25	144,5	C	4171952	7.488,00	200	180	175	170	165	160	140	122	100	80
Helix EXCEL 619-1/25/E/KS	32	7,5	25	147,5	C	4171956	8.373,00	240	230	220	210	200	190	170	150	120	90
>> SERIE 1000																	
Modello	Rp/DN	P ₂ (kW)	PN (bar)	Peso (kg)	Consegna	Codice	Prezzo €										
Helix EXCEL 1002-1/16/E/KS	1"½	1,1	16	71,8	C	4171900	4.876,00	26	25,6	25	24,5	24	23	20	16	13	9
Helix EXCEL 1004-1/16/E/KS	1"½	2,2	16	75,9	C	4162500	6.113,00	54	53	52	51	48	45	42	34	27	17
Helix EXCEL 1005-1/16/E/KS	1"½	3,2	16	77,2	C	4162506	6.806,00	70	69	68	67	66	65	60	50	40	30
Helix EXCEL 1007-1/16/E/KS	1"½	4,2	16	85,3	C	4171906	7.126,00	99	98	97	96	92	87	80	67	54	45
Helix EXCEL 1009-1/16/E/KS	1"½	5,5	16	93	C	4171914	7.805,00	125	124	123	122	120	112	100	88	70	50
Helix EXCEL 1010-1/16/E/KS	1"½	6,5	16	113,4	C	4171922	8.646,00	150	148	145	140	135	130	120	110	84	60
Helix EXCEL 1012-1/25/E/KS	40	7,5	25	115,7	C	4171930	9.089,00	180	175	170	165	160	150	140	120	98	70



Descrizione

Pompa centrifuga ad alta prevalenza, normalmente aspirante. Motore EC **High Efficiency Drive** con inverter integrato in classe di **Efficienza Energetica IE5**.

Wilo-Helix EXCEL



Campo di applicazioni

-  Applicazioni commerciali
-  Applicazioni industriali
-  Pressurizzazione idrica



Pompa con motore a **magneti permanenti**

WILO-HELIX EXCEL	3~400 V - 50 Hz						PG6										W3												
	Modello	Rp/DN	P ₂ (kW)	PN (bar)	Peso (kg)	Consegna	Codice	Prezzo €	Portata (m ³ /h)										Prevalenza (m)										
>> SERIE 1600																													
Helix EXCEL 1602-1/16/E/KS	2"	2,2	16	77,5	C	4162488	6.162,00	33	32	31	30	28	26	24	20	15	10	0	6	9	12	15	18	21	24	27	30		
Helix EXCEL 1603-1/16/E/KS	2"	3,2	16	78,9	C	4162494	7.143,00	48	47	46	45	44	40	38	32	24	15	0	6	9	12	15	18	21	24	27	30		
Helix EXCEL 1604-1/16/E/KS	2"	4,2	16	85,5	C	4171868	8.162,00	63	62	61	60	58	52	50	40	30	20	0	6	9	12	15	18	21	24	27	30		
Helix EXCEL 1605-1/16/E/KS	2"	5,5	16	92,1	C	4171876	8.391,00	83	82	80	78	76	72	62	56	40	30	0	6	9	12	15	18	21	24	27	30		
Helix EXCEL 1606-1/16/E/KS	2"	6,5	16	113,5	C	4171884	9.195,00	100	96	92	91	90	88	80	62	50	35	0	6	9	12	15	18	21	24	27	30		
Helix EXCEL 1607-1/16/E/KS	2"	7,5	16	114,5	C	4171892	9.454,00	115	112	110	108	105	100	90	80	60	40	0	6	9	12	15	18	21	24	27	30		
>> SERIE 2200																													
Helix EXCEL 2201-1/16/E/KS	50	2,2	16	89,5	C	4212769	7.049,00	25	24	23	22	21	20	18	15	14	13	0	3	5	10	15	20	25	30	33	35		
Helix EXCEL 2202-1/16/E/KS	50	2,2	16	89,5	C	4212773	8.022,00	40	39	38	37	36	34	30	23	20	17	0	3	5	10	15	20	25	30	33	35		
Helix EXCEL 2203-4.2-1/16/E/KS	50	4,2	16	95,5	C	4212796	9.125,00	55	54	53	52	51	50	45	38	33	28	0	3	5	10	15	20	25	30	33	35		
Helix EXCEL 2203-5.5-1/16/E/KS	50	4,2	16	95,5	C	4212801	9.753,00	68	67	66	64	62	58	54	45	40	34	0	3	5	10	15	20	25	30	33	35		
Helix EXCEL 2203-6.5-1/16/E/KS	50	6,5	16	123	C	4212804	10.198,00	74	73	72	71	70	66	62	54	49	44	0	3	5	10	15	20	25	30	33	35		
Helix EXCEL 2204-1/16/E/KS	50	6,5	16	123	C	4212809	10.567,00	90	88	86	84	82	80	72	62	54	46	0	3	5	10	15	20	25	30	33	35		
>> SERIE 3600																													
Helix EXCEL 3601-1/16/E/KS	65	3,2	16	98	C	4212765	7.979,00	27	26	25	23	21	19	17	14	10	6	0	10	20	30	35	40	45	50	55	60		
Helix EXCEL 3602/2-1/16/E/KS	65	4,2	16	115	C	4212815	8.637,00	42	41	35	33	30	25	20	15	0	0	0	10	20	30	35	40	45	50	55	60		
Helix EXCEL 3602-5.5-1/16/E/KS	65	5,5	16	121	C	4212789	9.248,00	50	48	46	42	38	34	30	24	0	0	0	10	20	30	35	40	45	50	55	60		
Helix EXCEL 3602-7.5-1/16/E/KS	65	7,5	16	139	C	4212794	10.895,00	62	60	58	54	50	46	42	36	0	0	0	10	20	30	35	40	45	50	55	60		
>> SERIE 5200																													
Helix EXCEL 5201-1/16/E/KS	80	4,2	16	124	C	4212777	10.016,00	29	28	27	26	25	23	20	16	10	8	0	10	15	20	30	40	50	60	70	80		
Helix EXCEL 5202/1-1/16/E/KS	80	5,5	16	135	C	4212781	11.139,00	43	42	41	40	37	35	28	22	13	0	0	0	10	15	20	30	40	50	60	70	80	
Helix EXCEL 5202-1/16/E/KS	80	7,5	16	151	C	4212785	11.643,00	54	52	50	48	46	44	38	32	24	12	0	0	0	10	15	20	30	40	50	60	70	80

Alimentazione e pressurizzazione idrica

Wilo-Sub TWI5



Pompa sommersa
completamente in Acciaio Inox

Particolarità / Vantaggi prodotto

- Versione monofase con quadro elettrico e protezione termica incorporata.
- Completamente in acciaio inox 1.4301.
- Motore autoraffreddato (possibile installazione fuori dall'acqua).
- Versione FS con interruttore a galleggiante integrato.

Applicazioni

Impianti di pressurizzazione idrica.

Chiave di lettura

Esempio:	Sub TWI5-SE 304 EM-FS
Sub TWI	Denominazione pompa
5	Diametro del sistema idraulico in pollici
SE	Collegamento lato aspirante G $\frac{1}{4}$ (per filtro galleggiante di aspirazione)
3	Portata nominale in m 3 /h
04	Numero di stadi del sistema idraulico
EM	1~230 V, 50 Hz
E	Convertitore di frequenza esterno
FS	Con interruttore a galleggiante

Materiali

Corpo pompa

Acciaio inox

Girante

Acciaio inox



Albero

Acciaio inox

Descrizione

Pompa multistadio monoblocco con **motore sommerso 5"** in acciaio inox per installazione verticale o orizzontale.

Campo di applicazioni

-  Applicazioni residenziali e commerciali
-  Pressurizzazione idrica
-  Irrigazione

Dati tecnici

Fluidi consentiti

Acqua pulita priva di sostanze in sospensione.

Campo d'impiego

Temperatura fluido	da +5°C a +35°C
Pressione esercizio max.	10 bar

Caratteristiche elettriche

Alimentazione rete	1 ~ 230 V 3 ~ 230/400V
Frequenza	50 Hz

Motore

Diametro motore	5"
Grado protezione	IP68
Classe di isolamento	F

Accessori

• Apparecchi di comando	Pag.	362
• Vasi di espansione	Pag.	364
• Pressostati e interruttori di livello	Pag.	365

Descrizione

Pompa multistadio monoblocco con **motore sommerso 5"** in acciaio inox per installazione verticale o orizzontale.

Wilco-Sub TWI5



Pompa sommersa **completamente in Acciaio Inox**

Campo di applicazioni

- Applicazioni residenziali e commerciali
- Pressurizzazione idrica
- Irrigazione

WILO-SUB TWI5	1~230 V - 50 Hz - PN10						>> VERSIONE STANDARD										
>> IDRAULICA DA 5"							Portata (m ³ /h)										
Modello	Rp/DN	Ø Idraulica	P ₂ (kW)	Peso (kg)	Consegna	Codice	Prezzo €	0	1	1.5	2	2.5	3	3.5	4	4.5	5
								Prevalenza (m)									
TWI5 304 EM	1"¼	5"	0,55	17	A	4104118	657,00	44	41	39	37	34	30	26	22	17	12
TWI5 305 EM	1"¼	5"	0,75	18,8	A	4144948	705,00	55	51	47	44	40	35	31	26	20	13
TWI5 306 EM	1"¼	5"	0,75	19,3	A	4104119	743,00	64	60	56	52	47	42	36	30	24	16
TWI5 307 EM	1"¼	5"	1,1	21	C	4144949	833,00	79	73	69	64	58	53	46	38	30	21
TWI5 308 EM	1"¼	5"	1,1	21,5	C	4104120	966,00	87	82	77	73	67	60	52	44	35	26
								0	1	2	3	4	4,5	5	6	7	8
TWI5 504 EM	1"¼	5"	0,75	17,5	C	4144950	735,00	44	42	40	37	33	32	30	25	19	12
TWI5 505 EM	1"¼	5"	0,9	20	C	4144951	803,00	56	54	51	48	44	42	40	33	26	17
TWI5 506 EM	1"¼	5"	1,1	20,8	C	4144952	822,00	67	64	61	57	52	49	46	39	30	18
								0	2	4	6	8	10	12	13	14	15
TWI5 903 EM	1"¼	5"	1,1	19,3	C	4104121	1.132,00	36	34	32	30	28	24	18	14	10	6
TWI5 904 EM	1"¼	5"	1,5	22,3	C	4104122	1.295,00	47	45	43	41	37	32	25	20	14	8

WILO-SUB TWI5	1~230 V - 50 Hz - PN10						>> VERSIONE CON INTERRUTTORE A GALLEGGIANTE										
>> IDRAULICA DA 5"							Portata (m ³ /h)										
Modello	Rp/DN	Ø Idraulica	P ₂ (kW)	Peso (kg)	Consegna	Codice	Prezzo €	0	1	1.5	2	2.5	3	3.5	4	4.5	5
								Prevalenza (m)									
TWI5 304 EM-FS	1"¼	5"	0,55	17,3	A	4144935	712,00	44	41	39	37	34	30	26	22	17	12
TWI5 305 EM-FS	1"¼	5"	0,75	19	A	4144936	759,00	55	51	47	44	40	35	31	26	20	13
TWI5 306 EM-FS	1"¼	5"	0,75	19,5	A	4144937	800,00	64	60	56	52	47	42	36	30	24	16
TWI5 307 EM-FS	1"¼	5"	1,1	21,3	C	4144938	887,00	79	73	69	64	58	53	46	38	30	21
TWI5 308 EM-FS	1"¼	5"	1,1	21,8	C	4144939	1.020,00	87	82	77	73	67	60	52	44	35	26
								0	1	2	3	4	4,5	5	5,5	6	7
TWI5 504 EM-FS	1"¼	5"	0,75	17,8	C	4144940	788,00	44	42	40	37	33	32	30	25	19	12
TWI5 505 EM-FS	1"¼	5"	0,9	20,3	C	4144941	857,00	56	54	51	48	44	42	40	33	26	17
TWI5 506 EM-FS	1"¼	5"	1,1	21	C	4144942	939,00	67	64	61	57	52	49	46	39	30	18

Alimentazione e pressurizzazione idrica

Wilo-Sub TWI5





Pompa sommersa
completamente in Acciaio Inox

Descrizione

Pompa multistadio monoblocco con **motore sommerso 5"** in acciaio inox per installazione verticale o orizzontale.

Campo di applicazioni

-  Applicazioni residenziali e commerciali
-  Pressurizzazione idrica
-  Irrigazione

Wilo-Sub TWI 5-SE	1~230 V - 50 Hz - PN10						» COLLEGAMENTO LATO ASPIRANTE G1½ PER FILTRO GALLEGGIANTE DI ASPIRAZIONE		PG5	W1									
» IDRAULICA DA 5"							Portata (m³/h)												
Modello	Rp/DN	Ø Idraulica	P ₂ (kW)	Peso (kg)	Consegna	Codice	Prezzo €	0	1	1.5	2	2.5	3	3.5	4	4.5	5		
								Prevalenza (m)											
TWI5-SE 304 EM	1"¼	5"	0,55	17,8	C	4104127	714,00	44	41	39	37	34	30	26	22	17	12		
TWI5-SE 305 EM	1"¼	5"	0,75	19,5	C	4144974	756,00	55	51	47	44	40	35	31	26	20	13		
TWI5-SE 306 EM	1"¼	5"	0,75	20	C	4104128	834,00	64	60	56	52	47	42	36	30	24	16		
TWI5-SE 307 EM	1"¼	5"	1,1	21,8	C	4144975	873,00	79	73	69	64	58	53	46	38	30	21		
TWI5-SE 308 EM	1"¼	5"	1,1	22,3	C	4104129	1.057,00	87	82	77	73	67	60	52	44	35	26		
								0	1	2	3	4	4.5	5	6	7	8		
TWI5-SE 504 EM	1"¼	5"	0,75	18,5	C	4144976	799,00	44	42	40	37	33	32	30	25	19	12		
TWI5-SE 505 EM	1"¼	5"	0,9	20,8	C	4144977	843,00	56	54	51	48	44	42	40	33	26	17		
TWI5-SE 506 EM	1"¼	5"	1,1	21,5	C	4144978	922,00	67	64	61	57	52	49	46	39	30	18		
								0	2	4	6	8	10	12	13	14	15		
TWI5-SE 903 EM	1"¼	5"	1,1	20	C	4104130	1.165,00	36	34	32	30	28	24	18	14	10	6		
TWI5-SE 904 EM	1"¼	5"	1,5	23	C	4104131	1.326,00	47	45	43	41	37	32	25	20	14	8		

Wilo-Sub TWI 5-SE...FS	1~230 V - 50 Hz - PN10						» COLLEGAMENTO LATO ASPIRANTE G1½ PER FILTRO GALLEGGIANTE DI ASPIRAZIONE E INTERRUTTORE GALLEGGIANTE		PG5	W1									
» IDRAULICA DA 5"							Portata (m³/h)												
Modello	Rp/DN	Ø Idraulica	P ₂ (kW)	Peso (kg)	Consegna	Codice	Prezzo €	0	1	1.5	2	2.5	3	3.5	4	4.5	5		
								Prevalenza (m)											
TWI5-SE 304 EM-FS	1"¼	5"	0,55	18	C	4144961	771,00	44	41	39	37	34	30	26	22	17	12		
TWI5-SE 305 EM-FS	1"¼	5"	0,75	19,8	C	4144962	809,00	55	51	47	44	40	35	31	26	20	13		
TWI5-SE 306 EM-FS	1"¼	5"	0,75	20,3	C	4144963	849,00	64	60	56	52	47	42	36	30	24	16		
TWI5-SE 307 EM-FS	1"¼	5"	1,1	22	C	4144964	927,00	79	73	69	64	58	53	46	38	30	21		
TWI5-SE 308 EM-FS	1"¼	5"	1,1	22,5	C	4144965	1.073,00	87	82	77	73	67	60	52	44	35	26		
								0	1	2	3	4	4.5	5	6	7	8		
TWI5-SE 504 EM-FS	1"¼	5"	0,75	18,8	C	4144966	848,00	44	42	40	37	33	32	30	25	19	12		
TWI5-SE 505 EM-FS	1"¼	5"	0,9	21	C	4144967	897,00	56	54	51	48	44	42	40	33	26	17		
TWI5-SE 506 EM-FS	1"¼	5"	1,1	21,8	C	4144968	976,00	67	64	61	57	52	49	46	39	30	18		

Descrizione

Pompa multistadio monoblocco con **motore sommerso 5"** in acciaio inox per installazione verticale o orizzontale.

Wilco-Sub TWI5



Pompa sommersa **completamente in Acciaio Inox**

Campo di applicazioni

- Applicazioni residenziali e commerciali
- Pressurizzazione idrica
- Irrigazione

WILO-SUB TWI 5	3~400 V - 50 Hz - PN10						>> VERSIONE STANDARD										PG5	W1
Modello	Rp/DN	Ø Idraulica	P ₂ (kW)	Peso (kg)	Consegna	Codice	Prezzo €	Portata (m ³ /h)										
								0	1	1.5	2	2.5	3	3.5	4	4.5	5	
								Prevalenza (m)										
TWI5 306 DM	1"¼	5"	0,75	18,8	C	4104123	743,00	64	60	56	52	47	42	36	30	24	16	
TWI5 308 DM	1"¼	5"	1,1	20,5	C	4104124	966,00	87	82	77	73	67	60	52	44	35	26	
								0	2	4	6	8	10	12	13	14	15	
TWI5 903 DM	1"¼	5"	1,1	18	C	4104125	1.132,00	36	34	32	30	28	24	18	14	10	6	
TWI5 904 DM	1"¼	5"	1,5	20,3	C	4104126	1.295,00	47	45	43	41	37	32	25	20	14	8	

WILO-SUB TWI 5-SE	3~400 V - 50 Hz - PN10						>> COLLEGAMENTO LATO ASPIRANTE G1½ PER FILTRO GALLEGGIANTE DI ASPIRAZIONE										PG5	W1
Modello	Rp/DN	Ø Idraulica	P ₂ (kW)	Peso (kg)	Consegna	Codice	Prezzo €	Portata (m ³ /h)										
								0	1	1.5	2	2.5	3	3.5	4	4.5	5	
								Prevalenza (m)										
TWI5-SE 306 DM	1"¼	5"	0,75	19,5	C	4104132	832,00	64	60	56	52	47	42	36	30	24	16	
TWI5-SE 308 DM	1"¼	5"	1,1	21,3	C	4104133	986,00	87	82	77	73	67	60	52	44	35	26	
								0	2	4	6	8	10	12	13	14	15	
TWI5-SE 903 DM	1"¼	5"	1,1	18,8	C	4104134	1.148,00	36	34	32	30	28	24	18	14	10	6	
TWI5-SE 904 DM	1"¼	5"	1,5	21	C	4104135	1.309,00	47	45	43	41	37	32	25	20	14	8	

ACCESSORI SPECIFICI	>> FILTRI GALLEGGIANTI PER POMPE SOMMERSE WILO-SUB TWI5-SE		PG14	W3
Modello	Descrizione		Codice	Prezzo €
G	A maglia grossa da 1.8 mm. attacco da R 1"¼ senza valvola di non ritorno		2024959	63,00
GR	A maglia grossa da 1.8 mm. attacco da R 1"¼ con valvola di non ritorno		2024960	100,00
F	A maglia fine da 1.2 mm. attacco da R 1"¼ senza valvola di non ritorno		2024961	119,00
FR	A maglia fine da 1.2 mm. attacco da R 1"¼ con valvola di non ritorno		2024962	159,00
Filtro d'aspirazione a maglia fine	A maglia fine. attacco filettato da R 1"¼ per il collegamento alla bocca d'aspirazione delle pompe serie TWI5 SE		2025755	93,00

Wilo-Sub TWI5-SE P&P



Pompa sommersa
Plug & Pump

Particolarità / Vantaggi prodotto

- Facile installazione e messa in servizio grazie alla fornitura Plug & Pump.
- Pompa (corpo, stadi, giranti) completa in acciaio inox 1.4301 (AISI 304).

Applicazioni

Impianti di pressurizzazione idrica.



Chiave di lettura

Esempio:	Sub TWI5-SE 304 EM-FS P&P
Sub TWI	Denominazione pompa
5	Diametro del sistema idraulico in pollici
SE	Collegamento lato aspirante G $\frac{1}{4}$ (per filtro galleggiante di aspirazione)
3	Portata nominale in m 3 /h
04	Numero di stadi del sistema idraulico
EM	1~230 V, 50 Hz
E	Convertitore di frequenza esterno
FS	Con interruttore a galleggiante
P&P	Versione Plug & Pump

Descrizione

Pompa multistadio monoblocco con **motore sommerso 5"** in acciaio inox per installazione verticale o orizzontale **completa di quadro comando** e accessori.

Campo di applicazioni

-  Applicazioni residenziali e commerciali
-  Pressurizzazione idrica
-  Irrigazione

Dati tecnici

Fluidi consentiti

Acqua pulita priva di sostanze in sospensione.

Campo d'impiego

Temperatura fluido	da +5°C a +40°C
Pressione esercizio max.	10 bar

Caratteristiche elettriche

Alimentazione rete	1 ~ 230 V
Frequenza	50 Hz

Motore

Diametro motore	5"
Grado protezione	IP68
Classe di isolamento	F

Materiali

Corpo pompa

Acciaio inox

Girante

Acciaio inox

Albero

Acciaio inox



Accessori

• Apparecchi di comando	Pag.	362
• Vasi di espansione	Pag.	364
• Pressostati e interruttori di livello	Pag.	365

Descrizione

Pompa multistadio monoblocco con **motore sommerso 5"** in acciaio inox per installazione verticale o orizzontale **completa di quadro comando** e accessori.

Campo di applicazioni

-  Applicazioni residenziali e commerciali
-  Pressurizzazione idrica
-  Irrigazione

Wilo-Sub TWI5-SE P&P



Pompa sommersa
Plug & Pump

WILO-SUB TWI5-SE P&P	1~230 V - 50 Hz - PN10						PG5	W1									
>> IDRAULICA DA 5"							Portata (m ³ /h)										
Modello	Rp/DN	∅ Idraulica	P ₂ (kW)	Peso (kg)	Consegna	Codice	Prezzo €	0	1	1.5	2	2.5	3	3.5	4	4.5	5
								Prevalenza (m)									
TWI5-SE 304 EM PnP	1"¼	5"	0,55	20,5	C	2543632	1.248,00	44	41	39	37	34	30	26	22	17	12
TWI5-SE 306 EM PnP	1"¼	5"	0,75	23	C	2543633	1.395,00	64	60	56	52	47	42	36	30	24	16

Wilo-Sub TWU 3





Pompa sommersa
per pozzi o cisterne

Descrizione

Pompa multistadio a giranti radiali con **motore sommerso 3"** per installazione verticale o orizzontale.

Campo di applicazioni

-  Applicazioni residenziali e commerciali
-  Pressurizzazione idrica
-  Irrigazione

Particolarità / Vantaggi prodotto

- Motore riavvolgibile e valvola di ritegno integrata.
- Le parti a contatto con il fluido pompato resistenti alla corrosione.
- 1,8 m di cavo di collegamento con omologazione per acqua potabile (sezione: 4x1,5 mm²).
- Versione con motore monofase, incl. quadro elettrico con condensatore, salvamotore termico.

Applicazioni

Impianti di pressurizzazione idrica.

Chiave di lettura

Esempio:	Sub TWU 3-0115
Sub TWU	Denominazione pompa
3	Diametro del sistema idraulico in pollici
01	Portata nominale (m ³ /h)
15	Numero di stadi del sistema idraulico
EM	1~230 V, 50 Hz
	DM 3~400 V, 50 Hz

Dati tecnici

Fluidi consentiti

Acqua pulita priva di sostanze in sospensione.

Campo d'impiego

Temperatura fluido	da +3°C a +40°C
Max contenuto di sabbia	50 g/m ³
Profondità max immersione	150 m
Avviamenti max	30/h

Caratteristiche elettriche

Alimentazione rete	1 ~ 230 V 3 ~ 400 V
Frequenza	50 Hz

Motore

Diametro motore	3"
Grado protezione	IP58
Classe di isolamento	F

Materiali

Corpo pompa

Acciaio inox (AISI 304)

Girante

Noryl

Albero

Acciaio inox

Accessori

• Apparecchi di comando	Pag.	362
• Vasi di espansione	Pag.	364
• Pressostati e interruttori di livello	Pag.	365

Descrizione



Pompa multistadio a giranti radiali con **motore sommerso 3"** per installazione verticale o orizzontale.

Wilo-Sub TWU 3



Pompa sommersa
per pozzi o cisterne

Campo di applicazioni

-  Applicazioni residenziali e commerciali
-  Pressurizzazione idrica
-  Irrigazione

Wilo-Sub TWU 3		1~230 V - 50 Hz - PN6						PG6										W3		
» IDRAULICA DA 3"		Portata (m ³ /h)																		
Modello	Rp/DN	Ø Idraulica	P ₂ (kW)	Peso (kg)	Consegna	Codice	Prezzo €	0	1,1	1,3	1,5	1,7	1,9	2,1	2,3	2,5	2,7			
								Prevalenza (m)												
TWU 3-0115 EM	1"	3"	0,37	9,3	C	4090889	927,00	44	38,5	36,5	34	32	29	25,5	22	18	13,5			
TWU 3-0123 EM	1"	3"	0,55	10,8	C	4090890	1.022,00	68	58,5	54,5	51	47	42,5	37,5	32	25,5	18			
TWU 3-0130 EM	1"	3"	0,75	12,4	C	4090891	1.143,00	86	77	71,5	66,5	61	56	49	42	34	24,5			
		3~400 V - 50 Hz - PN6						Portata (m ³ /h)												
Modello	Rp/DN	Ø Idraulica	P ₂ (kW)	Peso (kg)	Consegna	Codice	Prezzo €	0	1,1	1,3	1,5	1,7	1,9	2,1	2,3	2,5	2,7			
								Prevalenza (m)												
TWU 3-0115 DM	1"	3"	0,37	9,3	C	4090892	849,00	44	38,5	36,5	34	32	29	25,5	22	18	13,5			
TWU 3-0123 DM	1"	3"	0,55	10,5	C	4090893	956,00	68	58,5	54,5	51	47	42,5	37,5	32	25,5	18			
TWU 3-0130 DM	1"	3"	0,75	12	C	4090894	1.060,00	86	77	71,5	66,5	61	56	49	42	34	24,5			
TWU 3-0145 DM	1"	3"	1,1	14,4	C	4090895	1.249,00	130	116	107	102	94	86	75,5	63,5	52	39			

ACCESSORI SPECIFICI		» CAMICIA DI RAFFREDDAMENTO PER POMPE SOMMERSE DA 3"		PG14	W3
Modello	Descrizione	Codice	Prezzo €		
Camicia di raffreddamento	Inclusi tutti gli accessori necessari per il montaggio verticale delle pompe da 3". Materiale DIN 1.4301	4092485	310,00		
Fissaggio orizzontale per camicia di raffreddamento	Kit per il montaggio orizzontale delle pompe sommerse per pozzo da 3" con camicia di raffreddamento. Materiale DIN 1.4301	4092486	175,00		

Wilo-Sub TWU 3HS



Pompa sommersa
con convertitore di frequenza

Particolarità / Vantaggi prodotto

- Pressione costante e regolabile grazie al convertitore di frequenza esterno con comando integrato (TWU 3 HS-ECP).
- Installazione semplice e veloce senza ulteriori sensori.

Applicazioni

Impianti di pressurizzazione idrica.

Chiave di lettura

Esempio:	Sub TWU 3-0305-HS-E-CP
Sub TWU	Denominazione pompa
3	Diametro del sistema idraulico in pollici
03	Portata nominale (m ³ /h)
05	Numero di stadi del sistema idraulico
HS	Versione High Speed
E	Convertitore di frequenza esterno
	I: Convertitore di frequenza interno
CP	Regolazione costante della pressione

Materiali

Corpo pompa

Acciaio inox

Girante

Policarbonato



Albero

Acciaio inox

Descrizione

Pompa multistadio a giranti radiali regolata da **inverter** a passaggio d'acqua con **motore sommerso 3"** per installazione verticale o orizzontale.

Campo di applicazioni

-  Applicazioni residenziali e commerciali
-  Pressurizzazione idrica
-  Irrigazione

Dati tecnici

Fluidi consentiti

Acqua pulita priva di sostanze in sospensione.

Campo d'impiego

Temperatura fluido	da +3°C a +35°C
Max contenuto di sabbia	50 g/m ³
Profondità max immersione	150 m
Avviamenti max	30/h

Caratteristiche elettriche

HS-E...: (connessione alla rete elettrica attraverso un convertitore di frequenza)	1 ~ 230 V
HS-I...: (connessione diretta alla rete elettrica)	
Frequenza	50 Hz

Motore

Diametro motore	3"
Grado protezione	IP58
Classe di isolamento	F

Accessori

• Apparecchi di comando	Pag.	362
• Vasi di espansione	Pag.	364
• Pressostati e interruttori di livello	Pag.	365

Descrizione

Pompa multistadio a giranti radiali regolata da **inverter** a passaggio d'acqua con **motore sommerso 3"** per installazione verticale o orizzontale.

Wilco-Sub TWU 3HS



Pompa sommersa con convertitore di frequenza

Campo di applicazioni

- Applicazioni residenziali e commerciali
- Pressurizzazione idrica
- Irrigazione

WILCO-SUB TWU 3HS		1~230 V - 50 Hz - PN6					>> CONVERTITORE EST >> REGOLAZIONE COSTANTE										PG5	W1	
>> IDRAULICA DA 3"		Rp/DN	Ø Idraulica	P ₂ (kW)	Peso (kg)	Consegna	Codice	Prezzo €	Portata (m ³ /h)										
Modello	0								1,2	1,5	1,8	2,1	2,4	2,7	3	3,3	3,6		
									Prevalenza (m)										
TWU 3.02-04-HS-ECP-B	1"	3"	0,6	4,5	C	6079396	1.755,00	72	66	60	54	48	40	31	23	17	1		
TWU 3.02-06-HS-ECP-B	1"	3"	0,9	5,1	C	6079397	1.875,00	108	96	84	77	64	54	44	31	18	3		
TWU 3.02-09-HS-ECP-B	1"	3"	1,5	5,5	C	6079398	2.001,00	162	141	127	109	92	74	56	40	20	5		
									0	2	3	3,5	4	4,5	5	5,5	6	6,5	
TWU 3.03-03-HS-ECP-B	1"	3"	0,6	4,4	C	6079399	1.813,00	58	50	40	38	32	26	20	12	6	1		
TWU 3.03-05-HS-ECP-B	1"	3"	0,9	5	C	6079400	1.842,00	96	77	63	57	50	42	32	22	10	2		
TWU 3.03-08-HS-ECP-B	1"	3"	1,5	5,4	C	6079401	1.952,00	152	126	103	91	80	67	51	38	21	4		
									0	1	2	3	4	5	6	7	8	9	
TWU 3.05-04-HS-ECP-B	1 1/4"	3"	0,9	5	C	6079402	1.822,00	59	57	55	53	43	40	32	23	13	2		
TWU 3.05-07-HS-ECP-B	1 1/4"	3"	1,5	5,4	C	6079403	1.851,00	102	109	94	86	76	62	48	32	18	3		

WILCO-SUB TWU 3HS		1~230 V - 50 Hz - PN6					>> CONVERTITORE INT >> REGOLAZIONE COSTANTE										PG5	W1	
>> IDRAULICA DA 3"		Rp/DN	Ø Idraulica	P ₂ (kW)	Peso (kg)	Consegna	Codice	Prezzo €	Portata (m ³ /h)										
Modello	0								1,2	1,5	1,8	2,1	2,4	2,7	3	3,3	3,6		
									Prevalenza (m)										
TWU 3-0202-HS-I	1"	3"	0,6	8,8	C	6064276	1.484,00	43	33,5	30	26,5	24,5	18,5	16	12	8	3,8		
TWU 3-0204-HS-I	1"	3"	0,9	10	C	6064277	1.603,00	84	68	61,5	54	50	37	32,5	35	17	8,3		
TWU 3-0205-HS-I	1"	3"	0,9	10,2	C	6064278	1.695,00	108	85,5	77	67,5	62	46,5	40	31	22	12,5		
TWU 3-0206-HS-I	1"	3"	1,5	11,8	C	6064279	1.786,00	128	102	92	81	74	56	48,5	38	26,5	14		
									0	2	3	3,5	4	4,5	5	5,5	6	6,5	
TWU 3-0302-HS-I	1"	3"	0,6	8,8	C	6064280	1.487,00	46	39	33	30	26	22	16					
TWU 3-0303-HS-I	1"	3"	0,9	9,7	C	6064281	1.565,00	68	59	50	46	41	35	35,6					
TWU 3-0304-HS-I	1"	3"	1,5	11,4	C	6064282	1.639,00	90	78	68	63	57,5	49	37					
TWU 3-0501-HS-I	1"	3"	0,6	8,5	C	6064283	1.473,00	26	23,7	24,5	20	18	16	14	12	8,7	5		
TWU 3-0503-HS-I	1"	3"	0,9	9,7	C	6064284	1.572,00	72	63,5	57,5	53	49	44	39	34	24,5	7,5		
TWU 3-0504-HS-I	1"	3"	1,5	11,4	C	6064285	1.646,00	95	83,5	75	69,5	64	57	50	42	31,5	16		

Alimentazione e pressurizzazione idrica

Wilo-Sub TWU4



Pompa sommersa con giranti
in materiale plastico

Particolarità / Vantaggi prodotto

- Le parti a contatto con il fluido pompato resistenti alla corrosione.
- Valvola di ritegno integrata.
- Raffreddamento del motore tramite il fluido pompato.

Applicazioni

Impianti di pressurizzazione idrica.

Chiave di lettura

Esempio:	Sub TWU 4-0207-C-QC
Sub TWI	Denominazione pompa
4	Diametro del sistema idraulico in pollici
02	Portata nominale in m ³ /h
07	Numero di stadi del sistema idraulico
C	Generazione di serie
QC	Quick Connect Cable
EM	1~230 V, 50 Hz
	DM 3~400 V, 50 Hz

Materiali

Corpo pompa

Acciaio inox

Girante

Noryl



Albero

Acciaio inox

Descrizione

Pompa multistadio con **motore sommerso 4"**, giranti radiali o semiassiali per installazione verticale, completa di **valvola di ritegno**.

Campo di applicazioni

-  Applicazioni residenziali e commerciali
-  Pressurizzazione idrica
-  Irrigazione

Dati tecnici

Fluidi consentiti

Acqua pulita priva di sostanze in sospensione.

Campo d'impiego

Temperatura fluido da +3°C a +35°C

Caratteristiche elettriche

Alimentazione rete	1 ~ 230 V 3 ~ 400 V
Frequenza	50 Hz

Motore

Diametro motore	4"
Grado protezione	IP68
Classe di isolamento	B

Accessori

• Apparecchi di comando	Pag.	362
• Vasi di espansione	Pag.	364
• Pressostati e interruttori di livello	Pag.	365

Descrizione



Pompa multistadio con **motore sommerso 4"**, giranti radiali o semiassiali per installazione verticale, completa di **valvola di ritegno**.

Wilo-Sub TWU4



Pompa sommersa con giranti **in materiale plastico**

Campo di applicazioni

-  Applicazioni residenziali e commerciali
-  Pressurizzazione idrica
-  Irrigazione

Wilo-Sub TWU4		1~230 V - 50 Hz					PG5 W1										
» IDRAULICA DA 4"							Portata (m ³ /h)										
Modello	Rp/DN	Ø Idraulica	P ₂ (kW)	Peso (kg)	Consegna	Codice	Prezzo €	Prevalenza (m)									
								0	0,5	0,8	1	1,2	1,5	1,8	2	2,2	2,5
TWU 4-0207-C-EM	1"¼	4"	0,37	10,6	D	6046661	653,00	46	45	43,5	42,5	41,5	39	36	34	31,5	28
TWU 4-0210-C-EM	1"¼	4"	0,55	12,4	D	6046690	693,00	69	67	65,5	64,5	62,5	60	55	52	48	42
TWU 4-0214-C-EM	1"¼	4"	0,75	13,2	D	6046689	738,00	92	89	87	85,3	83	79	73	69,5	64	57
TWU 4-0220-C-EM	1"¼	4"	1,1	17,1	D	6049336	919,00	138	136	132	130	126	120	111	105	96	84

Wilo-Sub TWU4		3~400 V - 50 Hz					PG5 W1										
» IDRAULICA DA 4"							Portata (m ³ /h)										
Modello	Rp/DN	Ø Idraulica	P ₂ (kW)	Peso (kg)	Consegna	Codice	Prezzo €	Prevalenza (m)									
								0	0,5	0,8	1	1,2	1,5	1,8	2	2,2	2,5
TWU 4-0207-C-DM	1"¼	4"	0,37	9,6	D	6046688	594,00	46	45	43,5	42,5	41,5	39	36	34	31,5	28
TWU 4-0210-C-DM	1"¼	4"	0,55	11,3	D	6046687	634,00	69	67	65,5	64,5	62,5	60	55	52	48	42
TWU 4-0214-C-DM	1"¼	4"	0,75	13,2	D	6046686	680,00	92	89	87	85,3	83	79	73	69,5	64	57
TWU 4-0220-C-DM	1"¼	4"	1,1	16,8	D	6049347	853,00	138	136	132	130	126	120	111	105	96	84

Wilo-Sub TWU4





Pompa sommersa con giranti
in materiale plastico

Descrizione

Pompa multistadio con **motore sommerso 4"**, giranti radiali o semiassiali per installazione verticale, completa di **valvola di ritegno**.

Campo di applicazioni

-  Applicazioni residenziali e commerciali
-  Pressurizzazione idrica
-  Irrigazione

Wilo-Sub TWU4	1~230 V - 50 Hz						PG5	W1											
» IDRAULICA DA 4"								Portata (m ³ /h)											
Modello	Rp/DN	Ø Idraulica	P ₂ (kW)	Peso (kg)	Consegna	Codice	Prezzo €	0	1	2	3	3,5	4	4,5	5	5,5	6		
								Prevalenza (m)											
TWU 4-0405-C-EM	1"¼	4"	0,37	10,5	D	6049337	642,00	33	30	27,5	24	21,5	18,5	15,5	11,5	7,5	3		
TWU 4-0407-C-EM	1"¼	4"	0,55	12,1	D	6049338	673,00	46	44,5	41,5	37	34	30	24,5	18	12	7		
TWU 4-0409-C-EM	1"¼	4"	0,75	14,9	D	6049339	714,00	59	56,5	53	47,5	43	38,5	33	26	18	10		
TWU 4-0414-C-EM	1"¼	4"	1,1	16,3	D	6049340	867,00	93	89,5	84,5	75,5	69	62	53	42	31	20		
TWU 4-0418-C-EM	1"¼	4"	1,5	19,7	D	6049341	1.106,00	120	116	109	97,5	90	80	68	54	40	25		
TWU 4-0427-C-EM	1"¼	4"	2,2	23,6	D	6049342	1.348,00	174	170	157	140	128	115	98	79	56	35		
								0	3	5	6	7	8	9	10	11	12		
TWU 4-0805-C-EM	2"	4"	0,75	15,8	D	6081619	772,00	35	30	27	25	23	21	20	17	13	7,5		
TWU 4-0807-C-EM	2"	4"	1,1	17,0	D	6081620	897,00	47	42	39	36,5	34	29,5	24,5	19	14	8,5		
TWU 4-0810-C-EM	2"	4"	1,5	20,6	D	6081621	1.061,00	67	61	56	53	48	42	35	27,5	20,5	12,5		
TWU 4-0815-C-EM	2"	4"	2,2	24,5	D	6081622	1.381,00	100	90,5	83	78	71	63	52,5	41	30,5	18		
								0	4	6	8	10	12	14	16	18	20		
TWU 4-1608-C-EM	2"	4"	1,5	22,1	D	6082862	1.276,00	36	34,5	33	31,5	28	25	22	18	14	9		
TWU 4-1612-C-EM	2"	4"	2,2	26,8	D	6082863	1.396,00	54	52	50	47	43	38,5	34	28,5	22,5	16		

Descrizione

Pompa multistadio con **motore sommerso 4"**, giranti radiali o semiassiali per installazione verticale, completa di **valvola di ritegno**.

Wilco-Sub TWU4



Pompa sommersa con giranti **in materiale plastico**

Campo di applicazioni

- Applicazioni residenziali e commerciali
- Pressurizzazione idrica
- Irrigazione

WILO-SUB TWU4	3~400 V - 50 Hz						PG5	W1											
» IDRAULICA DA 4"							Portata (m³/h)												
Modello	Rp/DN	Ø Idraulica	P ₂ (kW)	Peso (kg)	Consegna	Codice	Prezzo €	Prevalenza (m)											
								0	1	2	3	3,5	4	4,5	5	5,5	6		
TWU 4-0405-C-DM	1"¼	4"	0,37	9,5	D	6049348	583,00	33	30	27,5	24	21,5	18,5	15,5	11,5	7,5	3		
TWU 4-0407-C-DM	1"¼	4"	0,55	11,0	D	6049349	614,00	46	44,5	41,5	37	34	30	24,5	18	12	7		
TWU 4-0409-C-DM	1"¼	4"	0,75	12,6	D	6049350	655,00	59	56,5	53	47,5	43	38,5	33	26	18	10		
TWU 4-0414-C-DM	1"¼	4"	1,1	16,0	D	6049351	803,00	93	89,5	84,5	75,5	69	62	53	42	31	20		
TWU 4-0418-C-DM	1"¼	4"	1,5	17,1	D	6049352	1.029,00	120	116	109	97,5	90	80	68	54	40	25		
TWU 4-0427-C-DM	1"¼	4"	2,2	21,4	D	6049353	1.237,00	174	170	157	140	128	115	98	79	56	35		
TWU 4-0435-C-DM	1"¼	4"	3	27,2	D	6049354	1.446,00	230	222	209	189	174	157	134	109	80	50		
TWU 4-0444-C-DM	1"¼	4"	4	33,7	D	6049355	1.622,00	284	272	256	227	207	184	156	126	93	60		
TWU 4-0448-C-DM	1"¼	4"	4	34,3	D	6049356	1.893,00	321	307	287	258	236	210	181	147	112	70		
								0	3	5	6	7	8	9	10	11	12		
TWU 4-0805-C-DM	2"	4"	0,75	13,5	D	6081623	675,00	35	30	27	25	23	21	20	17	13	7,5		
TWU 4-0807-C-DM	2"	4"	1,1	16,7	D	6081624	778,00	47	42	39	36,5	34	29,5	24,5	19	14	8,5		
TWU 4-0810-C-DM	2"	4"	1,5	18,0	D	6081625	897,00	67	61	56	53	48	42	35	27,5	20,5	12,5		
TWU 4-0815-C-DM	2"	4"	2,2	22,3	D	6081626	1.137,00	100	90,5	83	78	71	63	52,5	41	30,5	18		
TWU 4-0821-C-DM	2"	4"	3	28,5	D	6081627	1.607,00	140	128	117	110	100	88	73	58	42	26		
TWU 4-0829-C-DM	2"	4"	4	36,1	D	6081628	1.974,00	195	177	161	152	140	125	106	85	62	36		
TWU 4-0834-C-DM	2"	4"	5,5	44,6	D	6081629	2.487,00	230	208	190	179	166	149	127	103	73	40		
TWU 4-0839-C-DM	2"	4"	5,5	45,9	D	6081630	2.502,00	263	237	214	203	187	169	145	114	82	44		
TWU 4-0845-C-DM	2"	4"	7,5	83,9	D	6081631	3.058,00	301	276	251	236	220	198	169	138	98,5	54,5		
TWU 4-0851-C-DM	2"	4"	7,5	91,4	D	6081632	3.260,00	339	311	282	266	245	220	191	153	113	61,5		
								0	4	6	8	10	12	14	16	18	20		
TWU 4-1608-C-DM	2"	4"	1,5	19,5	D	6082864	1.156,00	36	34,5	33	31,5	28	25	22	18	14	9		
TWU 4-1612-C-DM	2"	4"	2,2	24,6	D	6082865	1.250,00	54	52	50	47	43	38,5	34	28,5	22,5	16		
TWU 4-1616-C-DM	2"	4"	3	31,1	D	6082866	1.416,00	72	70	67	63,5	58	53	47	40	32	23,5		
TWU 4-1621-C-DM	2"	4"	4	40,1	D	6082867	1.844,00	97	93	90	86	79	72	63	54	44,5	33		
TWU 4-1630-C-DM	2"	4"	5,5	88,5	D	6082868	2.184,00	138	133	128	120	113	100	90	76	63	48,5		

Alimentazione e pressurizzazione idrica

Wilo-Sub TWI4

Pompa multistadio in acciaio inox a motore sommerso 4"

Elettropompe per il pompaggio da pozzi e cisterne.

Alimentazione idrica, irrigazione e utilizzo dell'acqua piovana.



Alimentazione e pressurizzazione idrica



In evidenza

Lunga vita operativa grazie a materiali resistenti alla corrosione (Acciaio INOX).



Efficienza

Motore monofase (1 ~ 230 V) o trifase (3 ~ 400 V), resistente alla corrosione, per avviamento diretto.



Tecnologia

Motori colati ermeticamente e raffreddati tramite il fluido pompato.



Idraulica

Possibilità di installazione verticale o orizzontale (con camicia di raffreddamento).



Vantaggi prodotto

Certificazione ACS per applicazioni con acqua potabile.





Scopri di più!
Utilizza il
QR-Code.

Descrizione

Pompa multistadio completamente in acciaio inox con **motore sommerso 4"**, giranti radiali o semiassiali per installazione verticale, completa di **valvola di ritegno**.

Campo di applicazioni

-  Applicazioni residenziali e commerciali
-  Pressurizzazione idrica
-  Irrigazione

Wilo-Sub TWI4



Pompa sommersa completamente **in acciaio inox**

Particolarità / Vantaggi prodotto

- Motore monofase (1 ~ 230 V) o trifase (3 ~ 400 V), resistente alla corrosione.
- Statore chiuso a tenuta stagna e collegato ermeticamente, con avvolgimento rivestito di vernice isolante, imbevuto di resina, cuscinetti autolubrificanti, con riempimento acqua-glicole.

Applicazioni

Impianti di pressurizzazione idrica.

Chiave di lettura

Esempio:	Sub TWI 4.01-09-CI
Sub TWI	Denominazione pompa
4	Diametro del sistema idraulico in pollici
01	Portata nominale in m ³ /h
09	Numero di stadi del sistema idraulico
C	Generazione di serie
I	Rivestimento del motore in 1.4571, allacciamento del motore tramite connettore motore piatto
EM	1~230 V, 50 Hz
DM	3~400 V, 50 Hz

Materiali

Corpo pompa

Acciaio inox

Girante

Acciaio inox

Albero

Acciaio inox

Dati tecnici

Fluidi consentiti

Acqua pulita priva di sostanze in sospensione.

Campo d'impiego

Temperatura fluido	da +3°C a +30°C
Pressione esercizio max.	10 bar

Caratteristiche elettriche

Alimentazione rete	1 ~ 230 V 3 ~ 400 V
Frequenza	50 Hz

Motore

Diametro motore	4"
Grado protezione	IP68
Classe di isolamento	B

Accessori

• Apparecchi di comando	Pag.	362
• Vasi di espansione	Pag.	364
• Pressostati e interruttori di livello	Pag.	365

Wilo-Sub TWI4





Pompa sommersa completamente
in acciaio inox

Descrizione

Pompa multistadio completamente in acciaio inox con **motore sommerso 4"**, giranti radiali o semiassiali per installazione verticale, completa di **valvola di ritegno**.

Campo di applicazioni

-  Applicazioni residenziali e commerciali
-  Pressurizzazione idrica
-  Irrigazione

Wilo-Sub TWI4	1~230 V - 50 Hz - PN10						PG5	W1									
» IDRAULICA DA 4"																	
Modello	Rp/DN	Ø Idraulica	P ₂ (kW)	Peso (kg)	Consegna	Codice	Prezzo €	Portata (m ³ /h)									
								0	0,3	0,5	0,8	1	1,2	1,4	1,5	1,6	1,8
								Prevalenza (m)									
TWI 4.01-09-EM-CI	1"¼	4"	0,37	11,5	D	6079200	929,00	50,5	49	46,5	40,5	35	27	18,5	14,5	11	5
TWI 4.01-14-EM-CI	1"¼	4"	0,55	13,6	D	6079201	1.046,00	79	75	70	59	48	36	23,5	18	13,5	7
TWI 4.01-18-EM-CI	1"¼	4"	0,55	14,4	D	6079202	1.112,00	102	97,5	92	79	66	51	34	26	20	8,5
TWI 4.01-21-EM-CI	1"¼	4"	0,75	16,2	D	6079203	1.191,00	117	111	104	89	74	57	39	29,5	22	9
TWI 4.01-28-EM-CI	1"¼	4"	1,1	30,9	D	6079204	1.399,00	157	149	139	116	96	71	48	36	27,5	12
TWI 4.01-36-EM-CI	1"¼	4"	1,1	21,5	D	6079205	1.586,00	206	197	186	167	144	110	71,5	53	38	19
TWI 4.01-42-EM-CI	1"¼	4"	1,5	24,8	D	6079206	1.834,00	240	230	220	189	157	117	77	57	43	21

Wilo-Sub TWI4	3~400 V - 50 Hz - PN10						PG5	W1									
» IDRAULICA DA 4"																	
Modello	Rp/DN	Ø Idraulica	P ₂ (kW)	Peso (kg)	Consegna	Codice	Prezzo €	Portata (m ³ /h)									
								0	0,3	0,5	0,8	1	1,2	1,4	1,5	1,6	1,8
								Prevalenza (m)									
TWI 4.01-09-DM-CI	1"¼	4"	0,37	10,5	D	6079238	811,00	50,5	49	46,5	40,5	35	27	18,5	14,5	11	5
TWI 4.01-14-DM-CI	1"¼	4"	0,55	12,5	D	6079239	901,00	79	75	70	59	48	36	23,5	18	13,5	7
TWI 4.01-18-DM-CI	1"¼	4"	0,55	13,3	D	6079240	969,00	102	97,5	92	79	66	51	34	26	20	8,5
TWI 4.01-21-DM-CI	1"¼	4"	0,75	15	D	6079241	1.038,00	117	111	104	89	74	57	39	29,5	22	9
TWI 4.01-28-DM-CI	1"¼	4"	1,1	17,5	D	6079242	1.236,00	157	149	139	116	96	71	48	36	27,5	12
TWI 4.01-36-DM-CI	1"¼	4"	1,1	32,1	D	6079243	1.424,00	206	197	186	167	144	110	71,5	53	38	19
TWI 4.01-42-DM-CI	1"¼	4"	1,5	23,1	D	6079244	1.663,00	240	230	220	189	157	117	77	57	43	21

Descrizione

Pompa multistadio completamente in acciaio inox con **motore sommerso 4"**, giranti radiali o semiassiali per installazione verticale, completa di **valvola di ritegno**.

Wilo-Sub TWI4



Pompa sommersa completamente in acciaio inox

Campo di applicazioni

- Applicazioni residenziali e commerciali
- Pressurizzazione idrica
- Irrigazione

Wilo-Sub TWI4		1~230 V - 50 Hz - PN10					PG5		W1								
» IDRAULICA DA 4"							Portata (m ³ /h)										
Modello	Rp/DN	Ø Idraulica	P ₂ (kW)	Peso (kg)	Consegna	Codice	Prezzo €	Prevalenza (m)									
								0	0,5	1	1,2	1,5	1,8	2	2,2	2,5	2,8
TWI 4.02-09-EM-CI	1"¼	4"	0,55	12,5	D	6079207	1.008,00	52,5	50	47	45	42	37,5	34,5	31	24,5	16
TWI 4.02-13-EM-CI	1"¼	4"	0,75	14,6	D	6079208	1.115,00	75	72	67	64	59	52,5	48,5	43	34	22
TWI 4.02-18-EM-CI	1"¼	4"	1,1	16,8	D	6079209	1.281,00	104	99	92,5	88	80	71	64,5	56,5	43,5	27
TWI 4.02-23-EM-CI	1"¼	4"	1,1	17,9	D	6079210	1.362,00	135	131	123	117	109	98	90	81	64	44
TWI 4.02-28-EM-CI	1"¼	4"	1,5	21,2	D	6079211	1.591,00	167	161	151	145	135	122	110	99	79	53
TWI 4.02-33-EM-CI	1"¼	4"	1,5	22,3	D	6079212	1.716,00	196	191	180	172	159	143	131	119	93	61
TWI 4.02-40-EM-CI	1"¼	4"	2,2	28,1	D	6079213	2.076,00	235	227	214	205	189	170	155	138	108	69
TWI 4.02-48-EM-CI	1"¼	4"	2,2	30	D	6079214	2.290,00	277	268	250	243	225	202	181	160	118	70
								0	0,5	1	1,5	2	2,5	3	3,5	4	4,5
TWI 4.03-06-EM-CI	1"¼	4"	0,55	11,9	D	6079215	960,00	38	36,5	34,5	33	31	29	26	22	16	9,5
TWI 4.03-09-EM-CI	1"¼	4"	0,75	13,7	D	6079216	1.053,00	57	54,5	51,5	49	46,5	43	38	31	22,5	13,5
TWI 4.03-12-EM-CI	1"¼	4"	1,1	15,6	D	6079217	1.190,00	77	74	70	66	62,5	58	52	44	33	20
TWI 4.03-15-EM-CI	1"¼	4"	1,1	16,3	D	6079218	1.236,00	98	94	90	85	82	77	70	60,5	47	30
TWI 4.03-18-EM-CI	1"¼	4"	1,5	18,8	D	6079219	1.424,00	116	110	106	101	96	89,5	82	70	53	33
TWI 4.03-22-EM-CI	1"¼	4"	1,5	19,6	D	6079220	1.487,00	142	136	130	123	117	109	100	84	64	38,5
TWI 4.03-25-EM-CI	1"¼	4"	2,2	23,5	D	6079221	1.761,00	160	154	146	139	131	123	110	95	71,5	44,5
TWI 4.03-29-EM-CI	1"¼	4"	2,2	24,4	D	6079222	1.831,00	186	176	168	161	153	141	127	108	83	51
TWI 4.03-33-EM-CI	1"¼	4"	2,2	26,1	D	6079223	2.123,00	212	203	193	183	174	161	143	120	91	53

Alimentazione e pressurizzazione idrica

Wilo-Sub TWI4





Pompa sommersa completamente
in acciaio inox

Descrizione

Pompa multistadio completamente in acciaio inox con **motore sommerso 4"**, giranti radiali o semiassiali per installazione verticale, completa di **valvola di ritegno**.

Campo di applicazioni

-  Applicazioni residenziali e commerciali
-  Pressurizzazione idrica
-  Irrigazione

Wilo-Sub TWI4	3~400 V - 50 Hz - PN10						PG5	W1									
» IDRAULICA DA 4"																	
Modello	Rp/DN	Ø Idraulica	P ₂ (kW)	Peso (kg)	Consegna	Codice	Prezzo €	Portata (m ³ /h)									
								0	0,5	1	1,2	1,5	1,8	2	2,2	2,5	2,8
								Prevalenza (m)									
TWI 4.02-09-DM-CI	1"¼	4"	0,55	11,4	D	6079245	820,00	52,5	50	47	45	42	37,5	34,5	31	24,5	16
TWI 4.02-13-DM-CI	1"¼	4"	0,75	13,4	D	6079246	915,00	75	72	67	64	59	52,5	48,5	43	34	22
TWI 4.02-18-DM-CI	1"¼	4"	1,1	15,4	D	6079247	1.069,00	104	99	92,5	88	80	71	64,5	56,5	43,5	27
TWI 4.02-23-DM-CI	1"¼	4"	1,1	16,5	D	6079248	1.150,00	135	131	123	117	109	98	90	81	64	44
TWI 4.02-28-DM-CI	1"¼	4"	1,5	19,5	D	6079249	1.316,00	167	161	151	145	135	122	110	99	79	53
TWI 4.02-33-DM-CI	1"¼	4"	1,5	23,3	D	6079250	1.446,00	196	191	180	172	159	143	131	119	93	61
TWI 4.02-40-DM-CI	1"¼	4"	2,2	24,1	D	6079251	1.759,00	235	227	214	205	189	170	155	138	108	69
TWI 4.02-48-DM-CI	1"¼	4"	2,2	27,3	D	6079252	1.973,00	277	268	250	243	225	202	181	160	118	70
								0	0,5	1	1,5	2	2,5	3	3,5	4	4,5
TWI 4.03-06-DM-CI	1"¼	4"	0,55	11,2	D	6079253	774,00	38	36,5	34,5	33	31	29	26	22	16	9,5
TWI 4.03-09-DM-CI	1"¼	4"	0,75	12,5	D	6079254	855,00	57	54,5	51,5	49	46,5	43	38	31	22,5	13,5
TWI 4.03-12-DM-CI	1"¼	4"	1,1	14,2	D	6079255	977,00	77	74	70	66	62,5	58	52	44	33	20
TWI 4.03-15-DM-CI	1"¼	4"	1,1	14,9	D	6079256	1.024,00	98	94	90	85	82	77	70	60,5	47	30
TWI 4.03-18-DM-CI	1"¼	4"	1,5	16,6	D	6079257	1.156,00	116	110	106	101	96	89,5	82	70	53	33
TWI 4.03-22-DM-CI	1"¼	4"	1,5	17,4	D	6079258	1.214,00	142	136	130	123	117	109	100	84	64	38,5
TWI 4.03-25-DM-CI	1"¼	4"	2,2	19,5	D	6079259	1.414,00	160	154	146	139	131	123	110	95	71,5	44,5
TWI 4.03-29-DM-CI	1"¼	4"	2,2	20,4	D	6079260	1.611,00	186	176	168	161	153	141	127	108	83	51
TWI 4.03-33-DM-CI	1"¼	4"	2,2	23,1	D	6079261	1.911,00	212	203	193	183	174	161	143	120	91	53
TWI 4.03-39-DM-CI	1"¼	4"	3	31,7	D	6079262	2.379,00	253	241	232	220	208	192	173	147	112	65
TWI 4.03-45-DM-CI	1"¼	4"	3	32,7	D	6079263	2.744,00	288	276	264	250	236	218	194	162	118	65
TWI 4.03-52-DM-C	1"¼	4"	3,7	38,4	D	6079264	3.037,00	334	323	307	293	279	260	232	198	149	86

Descrizione

Pompa multistadio completamente in acciaio inox con **motore sommerso 4"**, giranti radiali o semiassiali per installazione verticale, completa di **valvola di ritegno**.

Wilo-Sub TWI4



Pompa sommersa completamente in acciaio inox

Campo di applicazioni

- Applicazioni residenziali e commerciali
- Pressurizzazione idrica
- Irrigazione

WILO-SUB TWI4	1~230 V - 50 Hz - PN10						PG5										W1			
>> IDRAULICA DA 4"							Portata (m ³ /h)													
Modello	Rp/DN	Ø Idraulica	P ₂ (kW)	Peso (kg)	Consegna	Codice	Prezzo €	0	2	3	3,5	4	4,5	5	5,5	6	6,5			
								Prevalenza (m)												
TWI 4.05-04-EM-CI	1"½	4"	0,55	11,7	D	6079224	937,00	26	22	20,5	19,5	18	16	14	12	9,5	6,5			
TWI 4.05-06-EM-CI	1"½	4"	0,55	12,2	D	6079225	1.002,00	38,5	33,5	30,5	29	27	25	22	19	16	12			
TWI 4.05-08-EM-CI	1"½	4"	0,75	13,6	D	6079226	1.049,00	51	45	41,5	39,5	37	34	31	27	23	18,5			
TWI 4.05-12-EM-CI	1"½	4"	1,5	17,5	D	6079227	1.279,00	77	68	64	61	57,5	53	49	43	37	31			
TWI 4.05-17-EM-CI	1"½	4"	2,2	21,4	D	6079228	1.644,00	109	94	88,5	84	80	74	67,5	60	52	44			
TWI 4.05-21-EM-CI	1"½	4"	2,2	23,3	D	6079229	1.704,00	134	117	108	104	99	92,5	85	77	67,5	57,5			
TWI 4.05-25-EM-CI	1"½	4"	2,2	23,5	D	6079230	1.773,00	158	137	128	122	115	107	97,5	88,5	79	68			
								0	2	4	6	7	8	9	10	11	12			
TWI 4.09-05-EM-CI	2"	4"	1,1	16,2	D	6079231	1.270,00	30	27,5	25	23	21,5	19,5	17	14	10,5	6,5			
TWI 4.09-07-EM-CI	2"	4"	1,1	17,2	D	6079232	1.353,00	41,5	39,5	36	33,5	32	30	26,5	22	17	11			
TWI 4.09-10-EM-CI	2"	4"	1,5	20,7	D	6079233	1.628,00	57	54	50	46	43,5	40	36	30	23,5	16			
TWI 4.09-12-EM-CI	2"	4"	2,2	25,1	D	6079234	1.876,00	71	65,5	60	55	52	48,5	43,5	37	30	21			
TWI 4.09-15-EM-CI	2"	4"	2,2	26,5	D	6079235	2.074,00	88	82	75	69	65,5	60	53,5	46	36	24			
								0	4	8	10	12	14	16	18	20	22			
TWI 4.14-04-EM-CI	2"	4"	1,1	17,3	D	6081540	1.405,00	24	23	21	20	18,5	16,5	14	11	7	2,5			
TWI 4.14-06-EM-CI	2"	4"	1,5	19,5	D	6081541	1.744,00	36	35	31,5	30	27,5	25	21	16	10,5	3,5			
TWI 4.14-08-EM-CI	2"	4"	2,2	24,8	D	6081542	2.178,00	48	46	42	40	37	33	28	22	14	5			

Alimentazione e pressurizzazione idrica

Wilo-Sub TWI4





Pompa sommersa completamente
in acciaio inox

Descrizione

Pompa multistadio completamente in acciaio inox con **motore sommerso 4"**, giranti radiali o semiassiali per installazione verticale, completa di **valvola di ritegno**.

Campo di applicazioni

-  Applicazioni residenziali e commerciali
-  Pressurizzazione idrica
-  Irrigazione

Wilo-Sub TWI4	3~400 V - 50 Hz - PN10						PG5										W1		
	» IDRAULICA DA 4"						Portata (m ³ /h)												
Modello	Rp/DN	Ø Idraulica	P ₂ (kW)	Peso (kg)	Consegna	Codice	Prezzo €	Prevalenza (m)											
								0	2	3	3,5	4	4,5	5	5,5	6	6,5		
TWI 4.05-04-DM-CI	1"½	4"	0,55	10,5	D	6079264	901,00	26	22	20,5	19,5	18	16	14	12	9,5	6,5		
TWI 4.05-06-DM-CI	1"½	4"	0,55	11,1	D	6079265	931,00	38,5	33,5	30,5	29	27	25	22	19	16	12		
TWI 4.05-08-DM-CI	1"½	4"	0,75	12,4	D	6079266	1.018,00	51	45	41,5	39,5	37	34	31	27	23	18,5		
TWI 4.05-12-DM-CI	1"½	4"	1,5	15,3	D	6079267	1.068,00	77	68	64	61	57,5	53	49	43	37	31		
TWI 4.05-17-DM-CI	1"½	4"	2,2	17,9	D	6079268	1.297,00	109	94	88,5	84	80	74	67,5	60	52	44		
TWI 4.05-21-DM-CI	1"½	4"	2,2	18,8	D	6079269	1.358,00	134	117	108	104	99	92,5	85	77	67,5	57,5		
TWI 4.05-25-DM-CI	1"½	4"	2,2	19,5	D	6079270	1.424,00	158	137	128	122	115	107	97,5	88,5	79	68		
TWI 4.05-33-DM-CI	1"½	4"	3	29,3	D	6079271	1.995,00	210	181	168	161	152	144	132	119	104	90		
TWI 4.05-38-DM-C	1"½	4"	3,7	34,6	D	6072935	2.278,00	243	211	198	191	183	173	159	144	129	111		
TWI 4.05-44-DM-C	1"½	4"	4	37,9	D	6072936	2.541,00	279	244	227	217	207	194	180	163	143	124		
								0	2	4	6	7	8	9	10	11	12		
TWI 4.09-05-DM-CI	2"	4"	1,1	14,8	D	6079272	1.054,00	30	27,5	25	23	21,5	19,5	17	14	10,5	6,5		
TWI 4.09-07-DM-CI	2"	4"	1,1	15,8	D	6079273	1.137,00	41,5	39,5	36	33,5	32	30	26,5	22	17	11		
TWI 4.09-10-DM-CI	2"	4"	1,5	18,8	D	6079274	1.356,00	57	54	50	46	43,5	40	36	30	23,5	16		
TWI 4.09-12-DM-CI	2"	4"	2,2	21,1	D	6079275	1.569,00	71	65,5	60	55	52	48,5	43,5	37	30	21		
TWI 4.09-15-DM-CI	2"	4"	2,2	22,5	D	6079276	1.719,00	88	82	75	69	65,5	60	53,5	46	36	24		
TWI 4.09-18-DM-CI	2"	4"	3	30,7	D	6079277	2.254,00	104	98,5	91	85,5	81	76	68,5	58,5	47	34		
TWI 4.09-21-DM-C	2"	4"	3,7	36,6	D	6072943	2.503,00	122	115	106	98	94	87	78,5	67,5	54	38		
TWI 4.09-25-DM-C	2"	4"	3,7	39,7	D	6072944	2.676,00	143	134	123	114	108	100	89,5	77	61,5	43		
TWI 4.09-30-DM-C	2"	4"	5,5	70,1	D	6072945	3.285,00	173	163	153	144	138	129	118	104	87	66,5		
TWI 4.09-37-DM-C	2"	4"	5,5	74,4	D	6072946	3.598,00	215	200	185	172	163	151	135	114	90,5	64		

Descrizione



Pompa multistadio completamente in acciaio inox con **motore sommerso 4"**, giranti radiali o semiassiali per installazione verticale, completa di **valvola di ritegno**.

Wilo-Sub TWI4



Pompa sommersa completamente **in acciaio inox**

Campo di applicazioni

-  Applicazioni residenziali e commerciali
-  Pressurizzazione idrica
-  Irrigazione

Wilo-Sub TWI4		3~400 V - 50 Hz - PN10						PG5										W1	
» IDRAULICA DA 4"		Rp/DN	Ø Idraulica	P ₂ (kW)	Peso (kg)	Consegna	Codice	Prezzo €	Portata (m ³ /h)										
Modello	Prezzo €								0	4	8	10	12	14	16	18	20	22	
		Prevalenza (m)																	
TWI 4.14-04-DM-CI	1.241,00	2"	4"	1,1	15,8	D	6081543	1.241,00	24	23	21	20	18,5	16,5	14	11	7	2,5	
TWI 4.14-06-DM-CI	1.511,00	2"	4"	1,5	18,3	D	6081544	1.511,00	36	35	31,5	30	27,5	25	21	16	10,5	3,5	
TWI 4.14-08-DM-CI	1.876,00	2"	4"	2,2	21,4	D	6081545	1.876,00	48	46	42	40	37	33	28	22	14	5	
TWI 4.14-11-DM-CI	2.392,00	2"	4"	3	26,1	D	6081546	2.392,00	66	63,5	58	55	50,5	45	38,5	30	19	6,5	
TWI 4.14-13-DM-CI	2.616,00	2"	4"	3	27,6	D	6081547	2.616,00	78	75	68,5	65	60	54	45,5	35	22	8	
TWI 4.14-15-DM-C	3.256,00	2"	4"	4	35,8	D	6081548	3.256,00	90	87	79	74,5	69	62	52	41	25,5	9,5	
TWI 4.14-17-DM-C	3.499,00	2"	4"	4	37,3	D	6081549	3.499,00	102	98	89,5	84	78,5	70,5	60	47	30	10	
TWI 4.14-20-DM-C	3.971,00	2"	4"	5,5	77,2	D	6081550	3.971,00	120	115	105	100	94	85,5	75	58	36	11	
TWI 4.14-23-DM-C	4.306,00	2"	4"	5,5	82,5	D	6081551	4.306,00	138	133	120	114	106	97,5	85	67	42	13,5	
TWI 4.14-27-DM-C	5.534,00	2"	4"	7,5	92,5	D	6081552	5.534,00	162	156	142	136	127	116	101	79	49	16	
TWI 4.14-31-DM-C	6.003,00	2"	4"	7,5	101,5	D	6081553	6.003,00	185	179	163	153	144	131	115	89	55	17	

Wilo-Rain



Recupero acqua piovana con **serbatoio di prima raccolta da 11 l**

Particolarità / Vantaggi prodotto

- Protezione dalla contropressione secondo UNI EN 1717
- Pronto per l'installazione grazie alla varietà di collegamenti idraulici
- Tipologia costruttiva compatta e modulare
- Touch screen (RAIN3), semplice interfaccia utente
- Protezione contro la marcia a secco, ricambio periodico automatico dell'acqua, pressione di avviamento regolabile.

Applicazioni

Impianti di pressurizzazione idrica.

Chiave di lettura

Esempio:	Wilo-RAIN1-24 EM
Wilo-Rain	Denominazione sistema
1	Versione standard
	3 = versione con guscio di protezione e sensore di livello
24	Modello pompa installata.
	Es. 24 = Wilo-HiMulti
	3-24/1/5/230
EM	1~230 V - 50 Hz

Materiali

Corpo pompa

Tecnopolimero

Girante

Noryl

Albero

Acciaio inox

Descrizione

Sistema automatico per il **recupero dell'acqua piovana** pronta all'uso, con una pompa centrifuga autoadescante **Wilo-HiMulti3 P**.

Campo di applicazioni

- Applicazioni residenziali
- Pressurizzazione idrica
- Acqua piovana

Dati tecnici

Fluidi consentiti

Acqua pulita priva di sostanze in sospensione.

Campo d'impiego

Temperatura fluido	da +5°C a +35°C
Pressione esercizio max.	8 bar
Serbatoio di prima raccolta	11 l

Caratteristiche elettriche

Alimentazione rete	1 ~ 230 V
Frequenza	50 Hz

Motore

Grado protezione	IPX4
------------------	------



Descrizione

Sistema automatico per il **recupero dell'acqua piovana** pronta all'uso, con una pompa centrifuga autoadescante **Wilo-HiMulti3 P**.

Wilo-Rain

Recupero acqua piovana con **serbatoio di prima raccolta da 11 l**

Campo di applicazioni

-  Applicazioni residenziali
-  Pressurizzazione idrica
-  Acqua piovana

WILO-RAIN	1~230 V - 50 Hz						PG5	W1								
Modello	ASPIRAZIONE MANDATA	P ₂ (kW)	PN (bar)	Consegna	Codice	Prezzo €	Portata (m ³ /h)									
							Prevalenza (m)									
>> SENZA GUSCIO DI PROTEZIONE							0	1	2	2,5	3	3,5	4	4,5	5	6
RAIN1-24 EM	1"	0,4	8	C	2551468	2.035,00	42	38	33	30	27	23	19	15		
RAIN1-25 EM	1"	0,5	8	C	2551469	2.068,00	52	48	41	37	32	28	21	16		
RAIN1-45 EM	1"	0,8	8	C	2551470	2.171,00	55	53	49	47	45	42	39	35	30	19
>> CON GUSCIO DI PROTEZIONE E SENSORE DI LIVELLO							0	1	2	2,5	3	3,5	4	4,5	5	6
RAIN3-24 EM	1"	0,4	8	C	2551471	2.908,00	42	38	33	30	27	23	19	15		
RAIN3-25 EM	1"	0,5	8	C	2551472	2.940,00	52	48	41	37	32	28	21	16		
RAIN3-45 EM	1"	0,8	8	C	2551473	3.043,00	55	53	49	47	45	42	39	35	30	19

Wilo-RainSystem AF 150





Recupero acqua piovana con
serbatoio di prima raccolta da 150 l

Descrizione

Sistema automatico di **raccolta e pressurizzazione dell'acqua piovana** completo di serbatoio di prima raccolta e vaso di idroaccumulo.

Campo di applicazioni

-  Applicazioni commerciali
-  Pressurizzazione idrica
-  Acqua piovana

Particolarità / Vantaggi prodotto

- Sistema per l'utilizzo dell'acqua piovana compatto, completo di cavo e spina.
- Massima sicurezza di funzionamento grazie al regolatore elettronico RainControl Professional.
- Tutte le parti a contatto con il fluido pompato sono resistenti alla corrosione.

Applicazioni

Impianti di recupero acqua piovana.

Chiave di lettura

Esempio:	RainSystem AF 150-2 MC 305 EM
RainSystem AF	Denominazione sistema
150	Capacità serbatoio (lt)
2	Numero di pompe installate
MC 305 EM	Modello pompa installata

Dati tecnici

Fluidi consentiti

Acqua pulita priva di sostanze in sospensione.

Campo d'impiego

Temperatura fluido	da +5°C a +35°C
Pressione esercizio max.	8 bar
Serbatoio di prima raccolta	150 l

Caratteristiche elettriche

Alimentazione rete	1 ~ 230 V
Frequenza	50 Hz

Motore

Grado protezione	IP41
Classe di isolamento	F

Materiali

Corpo pompa

Acciaio inox

Girante

Noryl

Albero

Acciaio inox

Wilo-RainSystem AF 400





Recupero acqua piovana con
serbatoio di prima raccolta da 400 l

Descrizione

Sistema automatico di **raccolta e pressurizzazione dell'acqua piovana** completo di serbatoio di prima raccolta e vaso di idroaccumulo.

Campo di applicazioni

-  Applicazioni commerciali
-  Pressurizzazione idrica
-  Acqua piovana

Particolarità / Vantaggi prodotto

- Sistema completo, montato su basamento con piedini antivibranti.
- Collettori lato mandata con vaso di idroaccumulo a membrana da 8l, valvola d'intercettazione con scarico, manometro 0-10 bar.
- Serbatoio completo di attacchi, ingressi antischizzo e troppopieno con sifone.

Applicazioni

Impianti di recupero acqua piovana.

Chiave di lettura

Esempio:	RainSystem AF 400-2 MP 605 DM
RainSystem AF	Denominazione sistema
400	Capacità serbatoio (lt)
2	Numero di pompe installate
MP 605 DM	Modello pompa installata

Dati tecnici

Fluidi consentiti

Acqua pulita priva di sostanze in sospensione.

Campo d'impiego

Temperatura fluido	da +5°C a +35°C
Pressione esercizio max.	10 bar
Serbatoio di prima raccolta	400 l

Caratteristiche elettriche

Alimentazione rete	3 ~ 400 V
Frequenza	50 Hz

Motore

Grado protezione	IP54
Classe di isolamento	F

Materiali

Corpo pompa

Acciaio inox

Girante

Noryl



Albero

Acciaio inox

Descrizione

Sistema automatico di **raccolta e pressurizzazione dell'acqua piovana** completo di serbatoio di prima raccolta e vaso di idroaccumulo.

Campo di applicazioni

-  Applicazioni commerciali
-  Pressurizzazione idrica
-  Acqua piovana

Wilo-RainSystem AF 400



Recupero acqua piovana con **serbatoio di prima raccolta da 400 l**

WILO-RAINSYSTEM AF 400		3~400 V - 50 Hz							PG6		W3							
Modello	ASPIRAZIONE MANDATA	P ₂ (kW)	PN (bar)	Peso (kg)	Consegna	Codice	Prezzo €	Portata (m ³ /h)										
								0	1	2	4	6	8	10	12	14	16	
								Prevalenza (m)										
AF 400-2 MP 304 DM	1"½-1"½	0,55	10	113	C	2504587	8.914,00	45	43	40	35	28	20	10				
AF 400-2 MP 305 DM	1"½-1"½	0,75	10	93	C	2504588	9.071,00	56	53	50	43	35	24	12				
AF 400-2 MP 603 DM	1"½-1"½	0,75	10	81	C	2504589	9.229,00	33	32,5	32	30	24,4	24	20,5	16	12	7,3	
AF 400-2 MP 604 DM	1"½-1"½	0,75	10	92	C	2504590	9.346,00	45	44	43	40	36	31	26	20	13	5	
AF 400-2 MP 605 DM	1"½-1"½	1,1	10	102	C	2504591	9.544,00	56	55,5	55	52	48	44	37	30,5	23	14,5	

Wilo-Isar BOOST5

Sistemi di alimentazione e pressurizzazione idrica monoblocco con inverter

Alimentazione idrica e pressurizzazione in impianti **domestici residenziali** e **commerciali**.



Alimentazione e pressurizzazione idrica



In evidenza

Il pannello di controllo intuitivo permette di gestire il set-up della pressione e monitorare lo stato di funzionamento.

Efficienza

L'inverter integrato permette di mantenere costante la pressione in impianto riducendo i consumi energetici.

Tecnologia

Sistema completo di sensori di pressione e di portata, valvola di ritegno integrata sulla mandata, e vaso a membrana.

Idraulica

Pompa multistadio autoadescente, materiali resistenti alla corrosione per maggiore qualità dell'acqua.

Installazione

Switch integrato per la commutazione da modalità autoadescente a normalmente aspirante.



Scopri di più!
Utilizza il QR-Code.

Wilo-Isar BOOST5

Wilo-Isar BOOST5 prevede la possibilità di essere abbinato ad un altro sistema per una configurazione in modalità **Sistema di pressurizzazione** con doppia pompa. Il sistema prevede la possibilità di funzionamento in modalità master/slave con una pompa di riserva attiva e in modalità in parallelo con 2 pompe in funzione per una maggiore portata di acqua e quindi un numero maggiore di utenze servite.

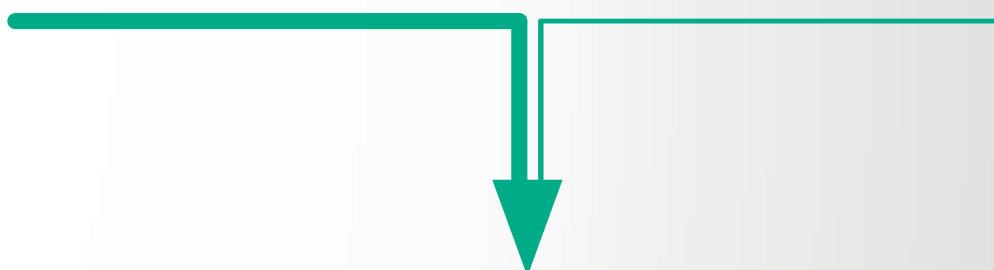

Efficienza

Il kit collettore (optional) prevede un basamento e i due collettori pronti per un collegamento.



Tecnologia

Scheda elettronica (optional) mette in comunicazione i due sistemi per il funzionamento in parallelo e master/slave.



Manutenzione

La configurazione booster offre una maggiore affidabilità del sistema con una pompa sempre disponibile.

Wilo-Isar BOOST5





Sistema di alimentazione idrica **ad inverter.**

Descrizione

Sistema di pressurizzazione idrica con **inverter** completo di **pompa multistadio autoadescante ad alta efficienza**, vaso a membrana, sensori di pressione e di flusso e valvola di ritegno.

Campo di applicazioni

-  Applicazioni residenziali
-  Applicazioni commerciali
-  Pressurizzazione idrica

Particolarità / Vantaggi prodotto

- L'inverter gestisce elettronicamente in modo intelligente ed intuitivo le prestazioni del sistema mantenendo costante la pressione in impianto in funzione della richiesta di acqua
- Pannello di controllo con pulsanti e simboli intuitivi per una più facile messa in servizio
- Raccordi di mandata e aspirazione orientabili

Applicazioni

Impianti di pressurizzazione idrica.

Chiave di lettura

Esempio: **Wilo-Isar BOOST5-E-5**

Isar BOOST5 Sistema di pressurizzazione monoblocco

E Inverter Integrato

5 Portata nominale in m³/h

Dati tecnici

Fluidi consentiti

Acqua pulita priva di sostanze in sospensione.

Caratteristiche tecniche

Alimentazione rete	1~ 230 V - 50 Hz
Frequenza	50/60 Hz
Grado di protezione	IPX4
Classe di isolamento	F

Campo d'impiego

Altezza aspirazione max	8 m
Temperatura del fluido	da 0°C a +40°C
Temperatura ambiente	da 0°C a +40°C
Pressione esercizio max.	10 bar
Servizio continuo	S1

Materiali

Involucro esterno

Tecnopolimero

Corpo pompa

Tecnopolimero

Girante

Tecnopolimero



Accessori

- Kit collettore Pag. **291**
- Scheda elettronica di comunicazione Pag. **291**

Descrizione

Sistema di pressurizzazione idrica con **inverter** completo di **pompa multistadio autoadescante ad alta efficienza**, vaso a membrana, sensori di pressione e di flusso e valvola di ritegno.

Campo di applicazioni

-  Applicazioni residenziali
-  Applicazioni commerciali
-  Pressurizzazione idrica

Wilo-Isar BOOST5

Sistema di alimentazione idrica **ad inverter.**

WILO-ISAR BOOST5	1~230 V - 50 Hz						PG5								W1					
Modello	ASPIRAZIONE MANDATA	P ₂ (kW)	I (A)	Peso (kg)	Codice	Prezzo €	Portata (m ³ /h)													
							0	1	2	3	3.5	4	4.5	5	6	7				
							Prevalenza (m)													
Wilo-Isar BOOST5-E-3	1"	0.75	7.5	15	4243583	798,00	55	55	53	38	32	23	15	9						
Wilo-Isar BOOST5-E-5	1"	1.1	10.5	15	4243584	996,00	55	55	53	52	49	44	38	34	22	10				

ACCESSORI	PER LA CONFIGURAZIONE IN BOOSTER CON DOPPIA POMPA				PG5	W1
MODELLO	IMMAGINE	DESCRIZIONE	CODICE	PREZZO €		
Kit collettore per Wilo-Isar BOOST5.		Kit con basamento e due collettori pronti per un collegamento semplice e rapido di due Wilo-Isar BOOST5.	2984996	423,00		
Scheda elettronica Module Wilo-Isar BOOST5.		Scheda elettronica per la messa in comunicazione di due sistemi Wilo-Isar BOOST5 con funzionamento in parallelo e master/slave.	2984997	112,00		

Wilo-COE-2 MHIL BC

Sistema di pressurizzazione idrica con controllo pressostatico.

Alimentazione idrica e pressurizzazione in **edifici residenziali** e **commerciali**.



Alimentazione e pressurizzazione idrica



In evidenza

Sistemi con pompe centrifughe serie Wilo-MHIL in ghisa grigia e acciaio inox.

Efficienza

Un indicatore LED fornisce indicazioni su eventuali allarmi e sul funzionamento delle pompe.

Tecnologia

Avvio/arresto delle pompe mediante comando pressostatico.

Idraulica

Sistema idraulico in acciaio inox.

Installazione

Sistema preassemblato e collaudato in fabbrica, pronto per l'installazione.



Scopri di più!
Utilizza il QR-Code.

Wilo-COE-2 EMHIL

Sistema di pressurizzazione idrica con doppio inverter.

Alimentazione idrica e pressurizzazione in **edifici residenziali** e **commerciali**.



In evidenza

Sistemi con pompe centrifughe serie Wilo-MHIL in ghisa grigia e acciaio.

Efficienza

ElectronicControl (un apparecchio di comando per ogni pompa): programmato in modalità master/slave.

Tecnologia

Tutti componenti a contatto con il fluido sono resistenti alla corrosione.

Idraulica

Valvola di ritegno, integrata nell'ElectronicControl sul lato di mandata di ogni pompa.

Installazione

Omologazione WRAS per tutte le parti a contatto con il fluido pompato.



Scopri di più!
Utilizza il
QR-Code.

Wilo-COE-2 MHIL BC



Sistema a
comando pressostatico

Particolarità / Vantaggi prodotto

- Sistema con pompe centrifughe ad alta prevalenza della serie Wilo-MHIL in ghisa grigia e acciaio inox.
- Avvio/arresto delle pompe mediante comando pressostatico.
- Un indicatore LED fornisce indicazioni su eventuali allarmi e sul funzionamento delle pompe e dispone di un interruttore per la selezione dei modi di funzionamento

Applicazioni

Impianti di pressurizzazione idrica.

Chiave di lettura

Esempio:	COE-2MHIL305-DM/BC
COE	Denominazione sistema
2	Numero di elettropompe
MHIL	Pompe della serie MHIL regolate da comando pressostatico
305	Modello pompa installata
DM	3~400 V, 50 Hz
	EM 1~230 V, 50 Hz
BC	Quadro comando

Materiali

Corpo pompa

Ghisa grigia rivestita con strato di cataforesi.

Girante

Acciaio inox (AISI 304)



Albero

Acciaio inox (AISI 304)

Descrizione

Sistema di pressurizzazione idrica con due pompe centrifughe ad alta prevalenza ad asse orizzontale installate in parallelo gestite elettromeccanicamente da **quadro comando BC**.

Campo di applicazioni

-  Applicazioni residenziali
-  Applicazioni commerciali
-  Pressurizzazione idrica

Dati tecnici

Fluidi consentiti

Acqua pulita priva di sostanze in sospensione.

Campo d'impiego

Temperatura fluido	da +5°C a +50°C
Pressione esercizio max.	10 bar

Caratteristiche elettriche

Alimentazione rete	1 ~ 230 V 3 ~ 400 V
Frequenza	50 Hz

Motore

Grado protezione	IP54
Classe di isolamento	F

Accessori

• Apparecchi di comando	Pag.	362
• Vasi di espansione	Pag.	364
• Pressostati e interruttori di livello	Pag.	365

Descrizione



Sistema di pressurizzazione idrica con due pompe centrifughe ad alta prevalenza ad asse orizzontale installate in parallelo gestite elettromeccanicamente da **quadro comando BC**.

Wilco-COE-2 MHIL BC



Sistema a **comando pressostatico**

Campo di applicazioni

-  Applicazioni residenziali
-  Applicazioni commerciali
-  Pressurizzazione idrica

WILCO-COE-2 MHIL BC		1~230 V - 50 Hz						PG6		W3							
>> DUE POMPE SERIE 300		Portata (m ³ /h)															
Modello	ASPIRAZIONE MANDATA	NUMERO POMPE	P ₂ (kW)	Peso (kg)	Consegna	Codice	Prezzo €	Prevalenza (m)									
								0	1	2	3	4	5	6	7	8	10
COE-2 MHIL 303-EM/BC	2"	2	0,55	63	C	4164933	2.600,00	32,5	31,7	31	28,7	27	25	21,5	18,3	16	10
COE-2 MHIL 304-EM/BC	2"	2	0,55	65	C	4164934	2.783,00	43,5	42	40	37	34,7	32	28,1	24,1	20	12
COE-2 MHIL 305-EM/BC	2"	2	0,75	73	A	4164935	2.843,00	55	54	51,5	49	45,5	42	38,5	34	29	15
>> DUE POMPE SERIE 500		Portata (m ³ /h)															
Modello	ASPIRAZIONE MANDATA	NUMERO POMPE	P ₂ (kW)	Peso (kg)	Consegna	Codice	Prezzo €	Prevalenza (m)									
								0	1	2	4	6	8	10	12	14	16
COE-2 MHIL 503-EM/BC	2"	2	0,55	63	C	4164936	2.753,00	32,5	32	31	29,2	26,9	24,1	20,9	17	12,8	8
COE-2 MHIL 504-EM/BC	2"	2	0,75	74	C	4164937	2.906,00	44	43	42	41	38,5	35,5	32	27,5	22	15
COE-2 MHIL 505-EM/BC	2"	2	1,1	75	A	4164938	3.144,00	56	55	54	52	50	46,5	42	36	29	21

Portata Q per tutte le pompe in funzione

WILCO-COE-2 MHIL BC		3~400 V - 50 Hz						PG6		W3							
>> DUE POMPE SERIE 300		Portata (m ³ /h)															
Modello	ASPIRAZIONE MANDATA	NUMERO POMPE	P ₂ (kW)	Peso (kg)	Consegna	Codice	Prezzo €	Prevalenza (m)									
								0	1	2	3	4	5	6	7	8	10
COE-2 MHIL 304-DM/BC	2"	2	0,55	65	D	4164939	2.758,00	43,5	42	40	37	34,7	32	28,1	24,1	20	12
COE-2 MHIL 305-DM/BC	2"	2	0,75	76	D	4164940	2.838,00	55	54	51,5	49	45,5	42	38,5	34	29	15
>> DUE POMPE SERIE 500		Portata (m ³ /h)															
Modello	ASPIRAZIONE MANDATA	NUMERO POMPE	P ₂ (kW)	Peso (kg)	Consegna	Codice	Prezzo €	Prevalenza (m)									
								0	1	2	4	6	8	10	12	14	16
COE-2 MHIL 503-DM/BC	2"	2	0,55	63	D	4164941	2.725,00	32,5	32	31	29,2	26,9	24,1	20,9	17	12,8	8
COE-2 MHIL 504-DM/BC	2"	2	0,75	75	D	4164942	2.863,00	44	43	42	41	38,5	35,5	32	27,5	22	15
COE-2 MHIL 505-DM/BC	2"	2	1,1	76	D	4164943	2.999,00	56	55	54	52	50	46,5	42	36	29	21

Portata Q per tutte le pompe in funzione

Wilo-COE-2 EMHIL/EMVIL



Sistema con doppio
convertitore di frequenza

Particolarità / Vantaggi prodotto

- Wilo-ElectronicControl dispositivo di protezione e controllo modulante della pompa, permette un funzionamento a pressione costante per soddisfare la richiesta dell'impianto.
- Pronto per il collegamento, montato su basamento, inclusi apparecchi di regolazione/comando con tutti i necessari dispositivi di misurazione e regolazione.

Applicazioni

Impianti di pressurizzazione idrica.

Chiave di lettura

Esempio:	COE-2 EMHIL305-EM
COE	Denominazione sistema
2	Numero di elettropompe
E	Regolazione con ElectronicControl
MHIL	Pompe orizzontali serie MHIL
	MVIL: Pompe verticali serie MVIL
305	Modello pompa installata
EM	1~230 V, 50 Hz

Materiali

Corpo pompa

Ghisa grigia rivestita con strato di cataforesi.

Girante

Acciaio inox (AISI 304)



Albero

Acciaio inox (AISI 304)

Descrizione

Sistema di pressurizzazione idrica con due pompe centrifughe ad alta prevalenza ad asse **orizzontale** o **verticale** installate in parallelo, gestite elettronicamente da due **Wilo-ElectronicControl**.

Campo di applicazioni

-  Applicazioni residenziali
-  Applicazioni commerciali
-  Pressurizzazione idrica

Dati tecnici

Fluidi consentiti

Acqua pulita priva di sostanze in sospensione.

Campo d'impiego

Temperatura fluido	da +5°C a +50°C
Pressione esercizio max.	10 bar

Caratteristiche elettriche

Alimentazione rete	1 ~ 230 V
Frequenza	50 Hz

Motore

Grado protezione	IP54
Classe di isolamento	F



Accessori

• Apparecchi di comando	Pag.	362
• Vasi di espansione	Pag.	364
• Pressostati e interruttori di livello	Pag.	365

Descrizione

Sistema di alimentazione idrica con due pompe centrifughe ad alta prevalenza ad asse **orizzontale** o **verticale** installate in parallelo, gestite elettronicamente da due **ElectronicControl**.

Campo di applicazioni

-  Applicazioni residenziali
-  Applicazioni commerciali
-  Pressurizzazione idrica

Wilo-COE-2 EMHIL/EMVIL

Sistema con doppio convertitore di frequenza

Wilo-COE-2 EMHIL		1~230 V - 50 Hz					» POMPE AD ASSE ORIZZONTALE		PG6		W3							
» DUE POMPE SERIE 300		ASPIRAZIONE MANDATA	NUMERO POMPE	P ₂ (kW)	Peso (kg)	Consegna	Codice	Prezzo €	Portata (m ³ /h)									
Modello	0								1	2	3	4	5	6	7	8	10	
COE-2 EMHIL304-EM	2"	2	0,55	50	A	2982780	3.809,00	44	42	40	37,5	34,5	31,5	28	25,5	20,5	11	
COE-2 EMHIL305-EM	2"	2	0,75	51	A	2982781	4.078,00	55	52,5	50	47	44	40	36	31	26	14	
COE-2 EMHIL306-EM	2"	2	1,1	51	A	2982782	4.259,00	67	65	62,5	59	55	51	46,5	41,5	35,5	20	
» DUE POMPE SERIE 500		ASPIRAZIONE MANDATA	NUMERO POMPE	P ₂ (kW)	Peso (kg)	Consegna	Codice	Prezzo €	Portata (m ³ /h)									
Modello	0								1	2	4	6	8	10	12	14	16	
COE-2 EMHIL504-EM	2"	2	0,75	50	A	2982783	4.050,00	43	42,5	42	40	37	33	26,5	24,5	19	12	
COE-2 EMHIL505-EM	2"	2	1,1	60	A	2982784	4.134,00	56	55	54	52	50	45	40	34,5	27,5	19,4	
COE-2 EMHIL506-EM	2"	2	1,5	60	A	2982785	4.416,00	68	67	66	64	60,5	56	50	44	35	25	

Portata Q per tutte le pompe in funzione

Wilo-COE-2 EMVIL		1~230 V - 50 Hz					» POMPE AD ASSE VERTICALE		PG6		W3							
» DUE POMPE SERIE 500		ASPIRAZIONE MANDATA	NUMERO POMPE	P ₂ (kW)	Peso (kg)	Consegna	Codice	Prezzo €	Portata (m ³ /h)									
Modello	0								1	2	4	6	8	10	12	14	16	
COE-2 EMVIL504-EM	2"½	2	1,1	50	A	2982990	4.869,00	45,5	45	44,5	43,5	40,5	37,5	34	29	23	16	
COE-2 EMVIL506-EM	2"½	2	1,5	51	A	2982991	5.330,00	68,5	68	67	65	61,5	58,5	51	42	36	25	
» DUE POMPE SERIE 900		ASPIRAZIONE MANDATA	NUMERO POMPE	P ₂ (kW)	Peso (kg)	Consegna	Codice	Prezzo €	Portata (m ³ /h)									
Modello	0								4	8	12	16	20	22	24	26	28	
COE-2 EMVIL903-EM	2"½	2	1,1	50	A	2982992	4.853,00	35,5	34,5	33	31,5	29,5	26	24	21,5	18,5	14	
COE-2 EMVIL904-EM	2"½	2	1,5	60	A	2982993	5.113,00	47	46	44,5	42,5	40	36	33	29,5	25,5	21,5	
COE-2 EMVIL905-EM	2"½	2	2,2	60	A	2982998	5.349,00	60	58	56	53	49,5	44	40	36	32	26	

Portata Q per tutte le pompe in funzione

Wilo-Economy CO-Helix V.../CE





Sistema 3~ con due pompe
a **velocità fissa**



Descrizione

Sistema di pressurizzazione idrica con due pompe centrifughe ad alta prevalenza ad asse verticale installate in parallelo gestite elettromeccanicamente da **quadro Economy CE**.

Campo di applicazioni

-  Applicazioni residenziali
-  Applicazioni commerciali
-  Pressurizzazione idrica

Particolarità / Vantaggi prodotto

- Sistema con pompe ad alta efficienza serie Wilo-Helix V in abbinamento a motori normalizzati IE3 IEC.
- Omologazione WRAS / KTW / ACS delle pompe per tutti i componenti a contatto con il fluido pompato (versione EPDM).
- Comando pressostatico con funzionamento singolo o in somma di portata delle pompe.

Applicazioni

Impianti di pressurizzazione idrica.

Chiave di lettura

Esempio:	CO-2 Helix V 405/CE
CO	Denominazione sistema
2	Numero di elettropompe
Helix V	Serie pompe
4	Portata nominale della pompa singola (m ³ /h)
05	Numero di stadi della pompa singola
CE	Quadro comando CE (Controller Economy)

Materiali

Corpo pompa

Acciaio inox (AISI 304)

Girante

Acciaio inox (AISI 304)

Albero

Acciaio inox

Dati tecnici

Fluidi consentiti

Acqua pulita priva di sostanze in sospensione.

Campo d'impiego

Temperatura fluido	da +5°C a +50°C
Pressione esercizio max.	16 bar

Caratteristiche elettriche

Alimentazione rete	3 ~ 400 V
Frequenza	50 Hz

Motore

Grado protezione	IP54
Classe di isolamento	F

Accessori

• Apparecchi di comando	Pag.	362
• Vasi di espansione	Pag.	364
• Pressostati e interruttori di livello	Pag.	365



Descrizione

Sistema di pressurizzazione idrica con due pompe centrifughe ad alta prevalenza ad asse verticale installate in parallelo gestite elettromeccanicamente da **quadro Economy CE**.

Wilo-Economy CO-Helix V.../CE

Sistema 3~ con due pompe
a velocità fissa

Campo di applicazioni

-  Applicazioni residenziali
-  Applicazioni commerciali
-  Pressurizzazione idrica

ECONOMY CO-HELIX V.../CE	3~400 V - 50 Hz						PG6		W3								
	Modello	Rp/DN	NUMERO POMPE	P ₂ (kW)	Peso (kg)	Consegna	Codice	Portata (m ³ /h)									
								Prevalenza (m)									
								0	2	3	4	5	6	7	8	10	12
>> DUE POMPE SERIE 400																	
CO-2 Helix V 403/CE	1"½	2	0,37	114	C	4163473	4.865,00	23.2	22.8	22.3	21.7	21	20.2	18.9	17.3	13	8
CO-2 Helix V 404/CE	1"½	2	0,55	116	C	4163474	4.923,00	32.2	30.8	30.1	29.3	28.6	27.4	25.8	23.8	18.6	11.7
CO-2 Helix V 406/CE	1"½	2	0,75	122	C	4163475	5.058,00	46.1	45.9	45	44	42.7	40.6	38	35.1	26.1	16.9
CO-2 Helix V 407/CE	1"½	2	1,1	126	C	4163476	5.125,00	55.1	54.3	53.9	52	50.9	48.7	45.9	42.4	33.4	21.5
CO-2 Helix V 409/CE	1"½	2	1,1	128	C	4163477	5.231,00	70.1	68.9	68.2	66.1	64	61.4	57.4	52.9	42.9	26
CO-2 Helix V 410/CE	1"½	2	1,5	142	C	4163478	5.497,00	78.9	77.8	76.8	74.9	72.8	70.1	65.9	61.1	48.2	31.2
CO-2 Helix V 412/CE	1"½	2	1,5	144	C	4163479	5.594,00	94.5	92.9	91.6	89.3	86.1	82.8	77.3	72.1	56	36
CO-2 Helix V 414/CE	1"½	2	2,2	152	C	4163480	5.799,00	110	109	107	105	101	97.5	91.8	85.6	68	44
CO-2 Helix V 416/CE	1"½	2	2,2	157	C	4163481	5.926,00	126	124	121	119	116	110	105	95.9	72.4	49
CO-2 Helix V 418/CE	1"½	2	2,2	159	C	4163482	6.047,00	139	138	136	133	128	123	116	106	83	53
>> DUE POMPE SERIE 600																	
								Portata (m ³ /h)									
								0	4	6	8	10	12	14	16	18	20
CO-2 Helix V 603/CE	2"	2	0,55	119	C	4162945	4.988,00	25	24.5	23.6	22.5	20.1	19.2	16.8	13.9	10	5,2
CO-2 Helix V 604/CE	2"	2	0,75	125	C	4162946	5.055,00	33.8	32.9	31.5	29.8	28.1	25.5	22.1	18.2	13.5	7
CO-2 Helix V 605/CE	2"	2	1,1	129	C	4162947	5.143,00	42.5	41.5	40.2	38.1	35.9	32.9	28.9	24.2	18.5	10,4
CO-2 Helix V 606/CE	2"	2	1,1	131	C	4162948	5.221,00	52	49.2	47.5	45.5	42	38.5	34.1	28.1	21.4	12
CO-2 Helix V 607/CE	2"	2	1,5	141	C	4162949	5.461,00	61	58.1	56.4	53.7	50.4	46.1	41.2	34.4	25.7	16
CO-2 Helix V 608/CE	2"	2	1,5	143	C	4162950	5.525,00	70	66.4	64	60.7	56.5	51.8	45.9	38.6	28.5	17
CO-2 Helix V 609/CE	2"	2	2,2	149	C	4162951	5.706,00	76.8	75.4	72.8	68.8	64.9	59.6	52.9	45	34.9	20,9
CO-2 Helix V 610/CE	2"	2	2,2	158	C	4162952	5.871,00	87	83.2	79.7	86.2	71.8	65.6	58.8	50	37.6	22,6
CO-2 Helix V 611/CE	2"	2	2,2	160	C	4162953	6.018,00	96	91.2	87.7	83.5	78	72.1	63.4	53.1	40	24,2
CO-2 Helix V 612/CE	2"	2	3	168	C	4162954	6.221,00	105	101	97.8	93.2	86.8	80.8	72	61.4	47.3	31
CO-2 Helix V 613/CE	2"	2	3	170	C	4162955	6.343,00	115	110	106	99.8	94.8	87.2	77.2	66.5	50.1	32,2
CO-2 Helix V 614/CE	2"	2	3	172	C	4162956	6.353,00	123	117	113	107	101	92.2	82.5	68.6	54.1	34
CO-2 Helix V 615/CE	2"	2	3	172	C	4162957	6.513,00	130	124	121	114	108	99.5	90	72	59.4	34,8
CO-2 Helix V 616/CE	2"	2	4	194	C	4162958	6.752,00	142	136	131	124	118	109	99	82.4	64.2	42

Portata Q per tutte le pompe in funzione

Wilo-GPV-R 2 MVIL.../VRI





Sistema 1~ con doppio
convertitore di frequenza



Descrizione

Sistema di pressurizzazione idrica con due pompe centrifughe multistadio normalmente aspiranti ad asse verticale **gestite** da doppio **inverter** integrato nel quadro elettrico.

Campo di applicazioni

-  Applicazioni residenziali
-  Applicazioni commerciali
-  Pressurizzazione idrica

Particolarità / Vantaggi prodotto

- Sistema con pompe centrifughe in esecuzione verticale ad alta prevalenza serie Wilo-MVIL a motore ventilato.
- Omologazione WRAS / KTW / ACS delle pompe.
- Quadro elettrico di protezione e controllo con doppio convertitore di frequenza per la gestione delle pompe.

Applicazioni

Impianti di pressurizzazione idrica.

Chiave di lettura

Esempio:	GPV-R 2 MVIL 304 VRI
GPV-R	Denominazione sistema
2	Numero di elettropompe
MVIL	Serie pompe
3	Portata nominale della pompa singola (m ³ /h)
04	Numero di stadi della pompa singola
VRI	Convertitore di frequenza per ciascuna pompa

Dati tecnici

Fluidi consentiti

Acqua pulita priva di sostanze in sospensione.

Campo d'impiego

Temperatura fluido	da +5°C a +50°C
Pressione esercizio max.	16 bar

Caratteristiche elettriche

Alimentazione rete	1 ~ 230 V
Frequenza	50 Hz

Motore

Grado protezione	IP54
Classe di isolamento	F

Materiali

Corpo pompa

Ghisa grigia rivestita con strato di cataforesi.

Girante

Acciaio inox (AISI 304)

Albero

Acciaio inox



Accessori

• Apparecchi di comando	Pag.	362
• Vasi di espansione	Pag.	364
• Pressostati e interruttori di livello	Pag.	365

Descrizione

Sistema di pressurizzazione idrica con due pompe centrifughe multistadio normalmente aspiranti ad asse verticale **gestite** da doppio **inverter** integrato nel quadro elettrico.

Campo di applicazioni

-  Applicazioni residenziali
-  Applicazioni commerciali
-  Pressurizzazione idrica

Wilo-GPV-R 2 MVIL.../VRI



Sistema 1~ con doppio convertitore di frequenza

Wilo-GPV-R 2 MVIL.../VRI	1~230 V - 50 Hz						PG6										W3				
Modello	Rp/DN	NUMERO POMPE	P ₂ (kW)	PN (bar)	Consegna	Codice	Prezzo €	Portata (m ³ /h)										Prevalenza (m)			
								0	1	2	3	4	5	6	7	8	10	0	1	2	3
>> DUE POMPE SERIE 300																					
GPV-R 2 MVIL 304 VRI	2"	2	0,75	16	C	2982600	6.127,00	45,5	45	43	40,5	38	34,5	31	28	24	14	0	1	2	3
GPV-R 2 MVIL 305 VRI	2"	2	0,75	16	C	2982602	6.270,00	56	55	54	50	46,5	43	38	34	29	17	4	5	6	7
GPV-R 2 MVIL 306 VRI	2"	2	1,1	16	C	2982604	6.672,00	68	66,5	64,5	61	57	52,5	48	42	36	20	8	9	10	11
GPV-R 2 MVIL 307 VRI	2"	2	1,1	16	C	2982606	6.785,00	80	78	75	71	66,5	61	55	48,5	41,5	23	12	13	14	15
GPV-R 2 MVIL 308 VRI	2"	2	1,5	16	C	2982608	6.961,00	92	90	88	84	78	72	66	60	50	30	16	17	18	19
GPV-R 2 MVIL 309 VRI	2"	2	1,5	16	C	2982610	7.159,00	103	101	98	94	88	81,5	74	66	56,5	35	20	21	22	23
>> DUE POMPE SERIE 500																					
GPV-R 2 MVIL 504 VRI	2"	2	1,1	16	C	2982615	6.526,00	45,5	45	44,5	43,5	40,5	37,5	34	29	23	16	4	6	8	10
GPV-R 2 MVIL 505 VRI	2"	2	1,1	16	C	2982617	6.642,00	57	56	55	54	52	47	42	36	28	18,5	12	14	16	18
GPV-R 2 MVIL 506 VRI	2"	2	1,5	16	C	2982619	6.844,00	68,5	68	67	65	61,5	58,5	51	42	36	25	20	22	24	26
GPV-R 2 MVIL 507 VRI	2"	2	1,5	16	C	2982621	7.090,00	80	79,5	78,5	76	72	67	61	53	42	28	28	30	32	34
GPV-R 2 MVIL 508 VRI	2"	2	2,2	16	C	2982623	7.175,00	91	90	89	86	82	76	70	60	48	32	36	38	40	42
GPV-R 2 MVIL 509 VRI	2"	2	2,2	16	C	2982625	7.290,00	103	102	101	97	92	86	78	67	53	36	44	46	48	50
>> DUE POMPE SERIE 900																					
GPV-R 2 MVIL 903 VRI	2"½	2	1,1	16	C	2982654	6.900,00	35,5	34,5	33	31,5	29,5	26	24	21,5	18,5	14	0	4	8	12
GPV-R 2 MVIL 904 VRI	2"½	2	1,5	16	C	2982656	7.050,00	47	46	44,5	42,5	40	36	33	29,5	25,5	21,5	16	20	24	28
GPV-R 2 MVIL 905 VRI	2"½	2	2,2	16	C	2982658	7.317,00	60	58	56	53	49,5	44	40	36	32	26	26	30	34	38

Portata Q per tutte le pompe in funzione

Wilo-GPV-R 2 Helix.../VRI



NOVITÀ



Sistema 3~ con doppio
convertitore di frequenza



Descrizione

Sistema di pressurizzazione idrica con due pompe centrifughe multistadio normalmente aspiranti ad asse verticale **gestite** da doppio **inverter** integrato nel quadro elettrico.

Campo di applicazioni

-  Applicazioni residenziali e commerciali
-  Applicazioni industriali
-  Pressurizzazione idrica

Particolarità / Vantaggi prodotto

- Pompe centrifughe completamente in acciaio inox in esecuzione verticale ad alta prevalenza della serie **Wilo-Helix V** a motore ventilato.
- Quadro elettromeccanico di protezione e controllo con 1 convertitore di frequenza integrato per ogni pompa per la gestione a giri variabili e pressione costante

Applicazioni

Impianti di pressurizzazione idrica.

Chiave di lettura

Esempio:	GPV-R 2 Helix V 406 VRI
GPV-R	Denominazione sistema
2	Numero di elettropompe
Helix V	Serie pompe
4	Portata nominale della pompa singola (m ³ /h)
06	Numero di stadi della pompa singola
VRI	Un convertitore di frequenza per ogni pompa

Materiali

Corpo pompa

Acciaio Inox AISI 304 o Ghisa GJS 250 ^(a seconda dei modelli)

Girante

Acciaio Inox AISI 304

Collettori mandata e aspirazione

Acciaio zincato

Dati tecnici

Fluidi consentiti

Acqua pulita priva di sostanze in sospensione.

Campo d'impiego

Temperatura fluido	da +5°C a +50°C
Pressione esercizio max.	16 bar

Caratteristiche elettriche

Alimentazione rete	3 ~ 400 V
Frequenza	50 Hz

Motore

Grado protezione	IP54
Classe di isolamento	F



Accessori

• Apparecchi di comando	Pag.	362
• Vasi di espansione	Pag.	364
• Pressostati e interruttori di livello	Pag.	365

Descrizione

Sistema di pressurizzazione idrica con due pompe centrifughe multistadio normalmente aspiranti ad asse verticale **gestite** da doppio **inverter** integrato nel quadro elettrico.

Campo di applicazioni

-  Applicazioni residenziali e commerciali
-  Applicazioni industriali
-  Pressurizzazione idrica

Wilo-GPV-R 2 Helix.../VRI



Sistema 3~ con doppio convertitore di frequenza

Wilo-GPV-R 2 HELIX.../VRI	3~400 V - 50 Hz						PG6		W3								
>> DUE POMPE SERIE 400							Portata (m ³ /h)										
Modello	Rp/DN	NUMERO POMPE	P₂ (kW)	PN (bar)	Consegna	Codice	Prezzo €	0	2	3	4	5	6	7	8	10	12
							Prevalenza (m)										
GPV-R 2 Helix V 406 VRI	2"½	2	0,75	16	C	2982711	7.636,00	46.1	45.9	45	44	42.7	40.6	38	35.1	26,1	16,9
GPV-R 2 Helix V 409 VRI	2"½	2	1,1	16	C	2982712	7.959,00	70.1	68.9	68.2	66.1	64	61.4	57.4	52.9	42.9	26
GPV-R 2 Helix V 412 VRI	2"½	2	1,5	16	C	2982713	8.537,00	94.5	92.9	91.6	89.3	86.1	82.8	77.3	72.1	56	36
>> DUE POMPE SERIE 600							Portata (m ³ /h)										
								0	4	6	8	10	12	14	16	18	20
GPV-R 2 Helix V 606 VRI	2"½	2	1,1	16	C	2982714	7.947,00	52	49.2	47.5	45.5	42	38.5	34.1	28.1	21.4	12
GPV-R 2 Helix V 608 VRI	2"½	2	1,5	16	C	2982715	8.522,00	70	66.4	64	60.7	56.5	51.8	45.9	38.6	28.5	17
GPV-R 2 Helix V 611 VRI	2"½	2	2,2	16	C	2982716	9.467,00	96	91.2	87.7	83.5	78	72.1	63.4	53.1	40	24,2
>> DUE POMPE SERIE 1000							Portata (m ³ /h)										
								0	4	8	12	16	20	24	28	30	32
GPV-R 2 Helix V 1004 VRI	3"	2	1,5	16	C	2982717	8.339,00	40,3	39.9	38.5	36.6	33.7	29.9	23.8	15.9	12	7.8
GPV-R 2 Helix V 1006 VRI	3"	2	2,2	16	C	2982718	9.099,00	61,5	60.2	58.1	55.6	52.4	45.6	37.1	26	20	12,7
GPV-R 2 Helix V 1008 VRI	3"	2	3,0	16	C	2982719	9.676,00	83	80.8	78.4	74.6	69.9	61.8	50.4	35.2	27,3	19
GPV-R 2 Helix V 1011 VRI	3"	2	4,0	16	C	2982720	11.377,00	115	111	109	105	97.4	86.9	71.2	51	41,3	30,1
>> DUE POMPE SERIE 1600							Portata (m ³ /h)										
								0	8	16	24	28	32	36	40	44	48
GPV-R 2 Helix V 1604 VRI	3"	2	3,0	16	C	2982721	10.004,00	52	51.5	50	47	44	41	38.5	34.5	29	24
GPV-R 2 Helix V 1606 VRI	3"	2	4,0	16	C	2982722	10.604,00	77	76.5	74	69	65	61	56	50	42	34
GPV-R 2 Helix V 1608 VRI	3"	2	5,5	16	C	2982723	11.600,00	104	103	100	94	89	84	77	70	59	48

Portata Q per tutte le pompe in funzione

Wilo-GPVR3G Helix V





Sistema con convertitore
di frequenza a quadro



Descrizione

Sistema di pressurizzazione idrica con due pompe centrifughe multistadio normalmente aspiranti ad asse verticale **gestite** da **Inverter** integrato nel quadro elettrico

Campo di applicazioni

-  Applicazioni residenziali e commerciali
-  Applicazioni industriali
-  Pressurizzazione idrica

Particolarità / Vantaggi prodotto

- Sistema con pompe centrifughe in acciaio inox in esecuzione verticale ad alta prevalenza serie Wilo-Helix V.
- Omologazione WRAS / KTW / ACS delle pompe.
- Quadro elettrico di protezione e controllo con convertitore di frequenza per la gestione delle pompe.
- Sistema di funzionamento pressostatico di emergenza.

Applicazioni

Impianti di pressurizzazione idrica.

Chiave di lettura

Esempio:	GPVR3G 2 Helix V 406
GPVR	Denominazione sistema
3G	Terza generazione
2	Numero di elettropompe
Helix V	Serie pompe
4	Portata nominale della pompa singola (m ³ /h)
06	Numero di stadi della pompa singola

Materiali

Corpo pompa

Acciaio inox (AISI 304)

Girante

Acciaio inox (AISI 304)

Albero

Acciaio inox

Dati tecnici

Fluidi consentiti

Acqua pulita priva di sostanze in sospensione.

Campo d'impiego

Temperatura fluido	da +5°C a +50°C
Pressione esercizio max.	16 bar

Caratteristiche elettriche

Alimentazione rete	3 ~ 400 V
Frequenza	50 Hz

Motore

Grado protezione	IP54
Classe di isolamento	F



Accessori

• Apparecchi di comando	Pag.	362
• Vasi di espansione	Pag.	364
• Pressostati e interruttori di livello	Pag.	365

Descrizione

Sistema di pressurizzazione idrica con due pompe centrifughe multistadio normalmente aspiranti ad asse verticale **gestite** da **Inverter** integrato nel quadro elettrico

Campo di applicazioni

-  Applicazioni residenziali e commerciali
-  Applicazioni industriali
-  Pressurizzazione idrica

Wilo-GPVR3G Helix V



Sistema con convertitore di frequenza a quadro

Wilo-GPVR3G Helix V	3~400 V - 50 Hz						PG6		W3										
Modello	Rp/DN	NUMERO POMPE	P ₂ (kW)	PN (bar)	Consegna	Codice	Prezzo €	Portata (m ³ /h)											
								Prevalenza (m)											
>> DUE POMPE SERIE 400								Portata (m ³ /h)											
								0	2	3	4	5	6	7	8	10	12		
GPVR3G 2 Helix V 406	2"½	2	0,75	16	C	2982737	7.492,00	46.1	45.9	45	44	42.7	40.6	38	35.1	26,1	16,9		
GPVR3G 2 Helix V 409	2"½	2	1,1	16	C	2982738	7.804,00	70.1	68.9	68.2	66.1	64	61.4	57.4	52.9	42.9	26		
GPVR3G 2 Helix V 412	2"½	2	1,5	16	C	2982739	8.370,00	94.5	92.9	91.6	89.3	86.1	82.8	77.3	72.1	56	36		
>> DUE POMPE SERIE 600								Portata (m ³ /h)											
								0	4	6	8	10	12	14	16	18	20		
GPVR3G 2 Helix V 606	2"½	2	1,1	16	C	2982740	7.794,00	52	49.2	47.5	45.5	42	38.5	34.1	28.1	21.4	12		
GPVR3G 2 Helix V 608	2"½	2	1,5	16	C	2982741	8.356,00	70	66.4	64	60.7	56.5	51.8	45.9	38.6	28.5	17		
GPVR3G 2 Helix V 611	2"½	2	2,2	16	C	2982742	9.278,00	96	91.2	87.7	83.5	78	72.1	63.4	53.1	40	24,2		
>> DUE POMPE SERIE 1000								Portata (m ³ /h)											
								0	4	8	12	16	20	24	28	30	32		
GPVR3G 2 Helix V 1004	3"	2	1,5	16	C	2982743	8.182,00	40,3	39.9	38.5	36.6	33.7	29.9	23.8	15.9	12	7.8		
GPVR3G 2 Helix V 1006	3"	2	2,2	16	C	2982744	8.929,00	61,5	60.2	58.1	55.6	52.4	45.6	37.1	26	20	12,7		
GPVR3G 2 Helix V 1008	3"	2	3	16	C	2982745	9.493,00	83	80.8	78.4	74.6	69.9	61.8	50.4	35.2	27,3	19		
GPVR3G 2 Helix V 1011	3"	2	4	16	C	2982746	11.159,00	115	111	109	105	97.4	86.9	71.2	51	41,3	30,1		
>> DUE POMPE SERIE 1600								Portata (m ³ /h)											
								0	8	16	24	28	32	36	40	44	48		
GPVR3G 2 Helix V 1604	3"	2	3	16	C	2982747	9.830,00	52	51.5	50	47	44	41	38.5	34.5	29	24		
GPVR3G 2 Helix V 1606	3"	2	4	16	C	2982748	10.420,00	77	76.5	74	69	65	61	56	50	42	34		
GPVR3G 2 Helix V 1608	3"	2	5,5	16	C	2982749	11.398,00	104	103	100	94	89	84	77	70	59	48		

Portata Q per tutte le pompe in funzione

Wilo-SiBoost Smart FC Helix V

Sistema di pressurizzazione idrica ad alta efficienza da 2 a 4 pompe

Alimentazione e pressurizzazione idrica in edifici residenziali, commerciali e pubblici, strutture di ricezioni alberghiere e sistemi industriali.



Alimentazione e pressurizzazione idrica



In evidenza

Sistema con quadro elettrico **Wilo-Smart SC-FC** con Inverter integrato



Efficienza

Pompe centrifughe multistadio in acciaio inox serie Wilo-Helix V.



Tecnologia

Display LCD con simboli, navigazione con menu chiaro, pulsante verde per la regolazione dei parametri.



Idraulica

Collettori in acciaio INOX, valvole di intercettazione e di ritengo integrate nel sistema.



Installazione

Logica di funzionamento specifica per dividere il carico di lavoro equamente su tutte le pompe del sistema.



Scopri di più!
Utilizza il QR-Code.

Wilo-SiBoost Smart Helix VE

Sistema di pressurizzazione idrica ad alta efficienza da 2 a 4 pompe

Alimentazione e pressurizzazione idrica in edifici residenziali, commerciali e pubblici, strutture di ricezioni alberghiere e sistemi industriali.



In evidenza

Inverter integrato sulle pompe e gestito da quadro elettronico serie **Wilo-Smart SCe**.

Efficienza

Motori elettrici in classe di efficienza IE4

IE4

Tecnologia

Tutti componenti a contatto con il fluido sono resistenti alla corrosione.

Installazione

Collettori in acciaio INOX, valvole di intercettazione e di ritegno integrate nel sistema.

Installazione

Omologazione WRAS per tutte le parti a contatto con il fluido pompato.



Scopri di più!
Utilizza il QR-Code.

Wilo-SiBoost Smart FC Helix V





Sistema con **convertitore di frequenza a quadro**



Descrizione

Sistema di pressurizzazione idrica ad **alta efficienza** con **2 o 3 pompe** multistadio in acciaio inox serie Helix V collegate in parallelo, incluso **Smart Controller SC** con inverter integrato.

Campo di applicazioni

-  Applicazioni residenziali e commerciali
-  Applicazioni industriali
-  Pressurizzazione idrica

Particolarità / Vantaggi prodotto

- Smart controller: display LCD, facile navigazione con menu chiaro, pulsante verde per la regolazione dei parametri.
- Modalità di funzionamento a velocità fissa di sicurezza.
- Pompe in acciaio INOX conformi a tutti i requisiti contenuti in DIN 1988 (EN 806).

Applicazioni

Impianti di pressurizzazione idrica.

Chiave di lettura

Esempio:	SiBoost-Smart FC 4Helix V 1006
SiBoost	Sistema di pressurizzazione idrica
Smart	Quadro comando Smart Controller SC
FC	Regolazione della pompa principale mediante convertitore di frequenza
4	Numero di pompe
Helix V	Serie pompe
10	Portata nominale della pompa singola (m ³ /h)
06	Numero di stadi della pompa singola

Dati tecnici

Fluidi consentiti

Acqua pulita priva di sostanze in sospensione.

Campo d'impiego

Temperatura fluido	da +5°C a +50°C
Pressione esercizio max.	16 bar

Caratteristiche elettriche

Alimentazione rete	3 ~ 400 V
Frequenza	50 Hz

Motore

Classe di efficienza	IE3 (IE2 motori con potenza nominale <0.75 kW)
Grado protezione	IP54
Classe di isolamento	F

Materiali

Corpo pompa

Acciaio inox

Girante

Acciaio inox



Albero

Acciaio inox

Descrizione

Sistema di pressurizzazione idrica ad **alta efficienza** con **2 pompe** multistadio in acciaio inox serie Helix V collegate in parallelo, incluso **Smart Controller SC** con inverter integrato.

Campo di applicazioni

-  Applicazioni residenziali e commerciali
-  Applicazioni industriali
-  Pressurizzazione idrica

Wilo-SiBoost Smart FC Helix V

**2 Pompe**

Sistema con **convertitore di frequenza a quadro**

Wilo-SiBoost Smart FC	3~400 V - 50 Hz						>> SISTEMI CON 2 POMPE HELIX V											PG6	W3
Modello	Rp/DN	NUMERO POMPE	P ₂ (kW)	Peso (kg)	Consegna	Codice	Prezzo €	Portata (m ³ /h)											
								0	2	3	4	5	6	7	8	10	12		
								Prevalenza (m)											
>> DUE POMPE SERIE 400																			
Smart FC 2Helix V 403	2"	2	0,37	156	C	2537580	9.456,00	23.2	22.8	22.3	21.7	21	20.2	18.9	17.3	13	8		
Smart FC 2Helix V 404	2"	2	0,55	158	C	2537581	9.521,00	32.2	30.8	30.1	29.3	28.6	27.4	25.8	23.8	18.6	11.7		
Smart FC 2Helix V 406	2"	2	0,75	164	C	2537582	9.687,00	46.1	45.9	45	44	42.7	40.6	38	35.1	26.1	16.9		
Smart FC 2Helix V 407	2"	2	1,1	169	C	2537583	9.869,00	55.1	54.3	53.9	52	50.9	48.7	45.9	42.4	33.4	21.5		
Smart FC 2Helix V 409	2"	2	1,1	171	C	2537584	9.946,00	70.1	68.9	68.2	66.1	64	61.4	57.4	52.9	42.9	26		
Smart FC 2Helix V 410	2"	2	1,5	182	C	2537585	10.190,00	78.9	77.8	76.8	74.9	72.8	70.1	65.9	61.1	48.2	31.2		
Smart FC 2Helix V 412	2"	2	1,5	184	C	2537586	10.349,00	94.5	92.9	91.6	89.3	86.1	82.8	77.3	72.1	56	36		
Smart FC 2Helix V 414	2"	2	2,2	192	C	2537587	10.983,00	110	109	107	105	101	97.5	91.8	85.6	68	44		
Smart FC 2Helix V 416	2"	2	2,2	194	C	2537588	11.251,00	126	124	121	119	116	110	105	95.9	72.4	49		
Smart FC 2Helix V 418	2"	2	2,2	196	C	2537589	11.271,00	139	138	136	133	128	123	116	106	83	53		
>> DUE POMPE SERIE 600																			
								Portata (m ³ /h)											
								0	4	6	8	10	12	14	16	18	20		
Smart FC 2Helix V 603	2"	2	0,55	161	C	2536033	9.535,00	25	24.5	23.6	22.5	20.1	19.2	16.8	13.9	10	5,2		
Smart FC 2Helix V 604	2"	2	0,75	167	C	2536034	9.630,00	33.8	32.9	31.5	29.8	28.1	25.5	22.1	18.2	13.5	7		
Smart FC 2Helix V 605	2"	2	1,1	172	C	2536035	9.859,00	42.5	41.5	40.2	38.1	35.9	32.9	28.9	24.2	18.5	10,4		
Smart FC 2Helix V 606	2"	2	1,1	174	C	2536036	9.951,00	52	49.2	47.5	45.5	42	38.5	34.1	28.1	21.4	12		
Smart FC 2Helix V 607	2"	2	1,5	185	C	2536037	10.225,00	61	58.1	56.4	53.7	50.4	46.1	41.2	34.4	25.7	16		
Smart FC 2Helix V 608	2"	2	1,5	187	C	2536038	10.311,00	70	66.4	64	60.7	56.5	51.8	45.9	38.6	28.5	17		
Smart FC 2Helix V 609	2"	2	2,2	193	C	2536039	10.971,00	76.8	75.4	72.8	68.8	64.9	59.6	52.9	45	34.9	20,9		
Smart FC 2Helix V 610	2"	2	2,2	195	C	2536040	11.065,00	87	83.2	79.7	86.2	71.8	65.6	58.8	50	37.6	22,6		
Smart FC 2Helix V 611	2"	2	2,2	197	C	2536041	11.222,00	96	91.2	87.7	83.5	78	72.1	63.4	53.1	40	24,2		
Smart FC 2Helix V 612	2"	2	3	205	C	2536042	11.537,00	105	101	97.8	93.2	86.8	80.8	72	61.4	47.3	31		
Smart FC 2Helix V 613	2"	2	3	207	C	2536043	11.674,00	115	110	106	99.8	94.8	87.2	77.2	66.5	50.1	32,2		
Smart FC 2Helix V 614	2"	2	3	209	C	2536044	11.718,00	122	117	113	107	101	92.2	82.5	68.6	54.1	32,5		
Smart FC 2Helix V 615	2"	2	3	211	C	2536045	11.898,00	130	124	121	114	108	99.5	90	72	59.4	34,8		
Smart FC 2Helix V 616	2"	2	4	234	C	2536046	12.234,00	138	136	131	124	118	109	99	82.4	64.2	42		

Portata Q per tutte le pompe in funzione

Wilo-SiBoost Smart FC Helix V



2 Pompe

Sistema con **convertitore di frequenza a quadro**



Descrizione

Sistema di pressurizzazione idrica ad **alta efficienza** con **2 pompe** multistadio in acciaio inox serie Helix V collegate in parallelo, incluso **Smart Controller SC** con inverter integrato.

Campo di applicazioni

- Applicazioni residenziali e commerciali
- Applicazioni industriali
- Pressurizzazione idrica



Wilo-SiBoost Smart FC		3~400 V - 50 Hz					>> SISTEMI CON 2 POMPE HELIX V											PG6		W3	
>> DUE POMPE SERIE 1000		Rp/DN	NUMERO POMPE	P ₂ (kW)	Peso (kg)	Consegna	Codice	Prezzo €	Portata (m ³ /h)												
Modello	0								4	8	12	16	20	24	28	30	32				
		Prevalenza (m)																			
Smart FC 2Helix V 1002	2"½	2	0,75	175	C	2536114	9.773,00	20,1	19,8	19,1	18,2	16,6	14,6	11,9	7,8	6,3	3,5				
Smart FC 2Helix V 1003	2"½	2	1,1	180	C	2536115	10.030,00	30,8	30,1	29,4	27,8	25,7	22,6	18,4	12,5	9,3	5,8				
Smart FC 2Helix V 1004	2"½	2	1,5	193	C	2536116	10.269,00	40,3	39,9	38,5	36,6	33,7	29,9	23,8	15,9	12	7,8				
Smart FC 2Helix V 1005	2"½	2	2,2	199	C	2536117	11.181,00	51,5	50,5	48,7	46,6	43,7	38,6	32,1	22	17,5	11,9				
Smart FC 2Helix V 1006	2"½	2	2,2	201	C	2536118	11.237,00	61,5	60,2	58,1	55,6	52,4	45,6	37,1	26	20	12,7				
Smart FC 2Helix V 1007	2"½	2	3	209	C	2536119	11.277,00	72,3	70,7	68,6	66,5	61,5	54,9	45,3	31,6	25,2	17,5				
Smart FC 2Helix V 1008	2"½	2	3	211	C	2536120	11.356,00	83	80,8	78,4	74,6	69,9	61,8	50,4	35,2	27,3	19				
Smart FC 2Helix V 1009	2"½	2	4	236	C	2536121	11.878,00	94	92,5	89,8	86,1	81,3	72,7	59,3	42,2	34,4	24,6				
Smart FC 2Helix V 1010	2"½	2	4	328	C	2536122	12.086,00	104	102	99,2	95,6	89,7	79	65,3	46,9	36,8	27,3				
Smart FC 2Helix V 1011	2"½	2	4	240	C	2536123	12.253,00	115	111	109	105	97,4	86,9	71,2	51	41,3	30,1				
Smart FC 2Helix V 1012	2"½	2	5,5	348	C	2536124	18.025,00	126	123	120	115	108	97,7	80,6	59,2	47,3	35,6				
Smart FC 2Helix V 1013	2"½	2	5,5	350	C	2536125	18.229,00	136	133	129	127	117	106	87,3	63,3	51	37,8				
Smart FC 2Helix V 1015	2"½	2	5,5	354	C	2536126	18.490,00	157	152	149	144	135	121	101	71,5	57	41				
>> DUE POMPE SERIE 1600		Portata (m ³ /h)																			
		0	8	16	24	28	32	36	40	44	48										
Smart FC 2Helix V 1603	2"½	2	2,2	202	C	2536180	10.726,00	39	38	37	34,5	32,5	30,5	28	25	21	17				
Smart FC 2Helix V 1604	2"½	2	3	212	C	2536181	11.445,00	52	51,5	50	47	44	41	38,5	34,5	29	24				
Smart FC 2Helix V 1605	2"½	2	4	235	C	2536182	11.497,00	65	64	62	58	55	52	48	42,5	36	29				
Smart FC 2Helix V 1606	2"½	2	4	237	C	2536183	11.710,00	77	76,5	74	69	65	61	56	50	42	34				
Smart FC 2Helix V 1607	2"½	2	5,5	257	C	2536184	17.639,00	92	91	88	82	79	74	68	61,5	53	43				
Smart FC 2Helix V 1608	2"½	2	5,5	361	C	2536185	17.760,00	104	103	100	94	89	84	77	70	59	48				
Smart FC 2Helix V 1609	2"½	2	7,5	389	C	2536186	20.570,00	120	117	114	107	105	96	86	81	71	56				
Smart FC 2Helix V 1610	2"½	2	7,5	393	C	2536187	20.892,00	130	129	126	119	113	107	97	87	75	62				
Smart FC 2Helix V 1611	2"½	2	7,5	395	C	2536188	20.912,00	143	142	138	130	124	116	107	96	82	66				

Portata Q per tutte le pompe in funzione

Descrizione

Sistema di pressurizzazione idrica ad **alta efficienza** con **2 pompe** multistadio in acciaio inox serie Helix V collegate in parallelo, incluso **Smart Controller SC** con inverter integrato.

Campo di applicazioni

-  Applicazioni residenziali e commerciali
-  Applicazioni industriali
-  Pressurizzazione idrica

Wilo-SiBoost Smart FC Helix V

**2 Pompe**

Sistema con **convertitore di frequenza a quadro**

Wilo-SiBoost Smart FC	3~400 V - 50 Hz						>> SISTEMI CON 2 POMPE HELIX V										PG6	W3
Modello	Rp/DN	NUMERO POMPE	P ₂ (kW)	Peso (kg)	Consegna	Codice	Prezzo €	Portata (m ³ /h)										
								0	10	15	20	25	30	40	50	60	70	
								Prevalenza (m)										
>> DUE POMPE SERIE 2200																		
Smart FC 2Helix V 2202	3"	2	3	261	C	2540738	14.759,00	36	35	34	33	32	31	28	24	18	11	
Smart FC 2Helix V 2203	3"	2	4	288	C	2540739	15.203,00	54	52	51	50	48	46	43	36	26	14	
Smart FC 2Helix V 2204	3"	2	5,5	388	C	2540740	21.321,00	72	70	69	68	66	63	58	49	37	21	
Smart FC 2Helix V 2205	3"	2	7,5	417	C	2540741	22.859,00	90	88	87	84	82	80	73	62	46	27	
Smart FC 2Helix V 2206	3"	2	7,5	419	C	2540742	23.202,00	107	105	104	102	99	96	87	74	55	32	
Smart FC 2Helix V 2207	3"	2	9	485	C	2540743	24.125,00	126	124	122	119	117	113	105	89	67	40	
Smart FC 2Helix V 2208	3"	2	11	555	C	2540744	24.875,00	144	142	138	136	133	129	118	102	76	44	
>> DUE POMPE SERIE 3600																		
Smart FC 2Helix V 3602/2	100	2	4	334	C	2540789	17.741,00	39	39	38	37	35	32	30	28	22	18	
Smart FC 2Helix V 3602	100	2	5,5	430	C	2540790	23.262,00	52	51	50	48	46,5	45	41	38	28,5	15	
Smart FC 2Helix V 3603/1	100	2	7,5	461	C	2540791	25.388,00	63	62,5	62	61,5	61	60,5	60	52	38	16	
Smart FC 2Helix V 3603	100	2	9	521	C	2540792	25.487,00	78	77	76	73	71	68	65	60	45,5	25	
Smart FC 2Helix V 3604/2	100	2	11	595	C	2540793	26.505,00	90	88	86	84	82	80	78	70	56	20	
Smart FC 2Helix V 3604	100	2	11	595	C	2540794	26.556,00	103	102	100	98	93	90	85	78	59	34	
Smart FC 2Helix V 3605/2	100	2	15	683	C	2540795	31.140,00	116	115	114	113	109	106	100	88	65	31	
Smart FC 2Helix V 3605	100	2	15	683	C	2540796	31.286,00	129	128	127	122	119	114	108	100	77	44	
Smart FC 2Helix V 3606/2	100	2	15	705	C	2540797	31.594,00	141	140	139	138	133	127	118	107	79	38	
Smart FC 2Helix V 3606	100	2	18,5	721	C	2540798	31.854,00	154	153	151	147	142	137	130	120	92	52	
>> DUE POMPE SERIE 5200																		
Smart FC 2Helix V 5202/2	125	2	5,5	516	C	2540846	25.290,00	38,5	38	37,5	37	36	32	27	19	11	2	
Smart FC 2Helix V 5202	125	2	7,5	541	C	2540847	26.609,00	48	47	46	45	44	42	38	28	24	22	
Smart FC 2Helix V 5203/2	125	2	11	677	C	2540848	28.495,00	68	65	64	63	60	55	48	38	25	12	
Smart FC 2Helix V 5203	125	2	11	677	C	2540849	28.625,00	85	82	80	77	71	65	58	48	36	20	
Smart FC 2Helix V 5204/2	125	2	15	742	C	2540850	33.178,00	98	95	91	89	84	78	68	55	38	18	
Smart FC 2Helix V 5204	125	2	15	742	C	2540851	33.235,00	115	111	108	105	98	89	78	64	49	27	
Smart FC 2Helix V 5205/2	125	2	18,5	782	C	2540852	34.004,00	126	122	120	118	112	100	88	70	49	26	
Smart FC 2Helix V 5205	125	2	18,5	782	C	2540853	34.037,00	143	136	134	131	120	109	99	79	62	36	
Smart FC 2Helix V 5206/2	125	2	22	824	C	2540854	36.609,00	155	149	147	140	134	124	108	89	67	34	

Portata Q per tutte le pompe in funzione

Wilo-SiBoost Smart FC Helix V



3 Pompe

Sistema con **convertitore di frequenza a quadro**



Descrizione

Sistema di pressurizzazione idrica ad **alta efficienza** con **3 pompe** multistadio in acciaio inox serie Helix V collegate in parallelo, incluso **Smart Controller SC** con inverter integrato.

Campo di applicazioni

- Applicazioni residenziali e commerciali
- Applicazioni industriali
- Pressurizzazione idrica

Wilo-SiBoost Smart FC	3~400 V - 50 Hz						>> SISTEMI CON 3 POMPE HELIX V											PG6	W3
Modello	Rp/DN	NUMERO POMPE	P ₂ (kW)	Peso (kg)	Consegna	Codice	Prezzo €	Portata (m ³ /h)											
								0	3	4,5	6	7,5	9	10,5	12	15	18		
								Prevalenza (m)											
>> TRE POMPE SERIE 400																			
Smart FC 3Helix V 403	2"½	3	0,37	195	C	2537590	11.115,00	23,2	22,8	22,3	21,7	21	20,2	18,9	17,3	13	8		
Smart FC 3Helix V 404	2"½	3	0,55	198	C	2537591	11.723,00	32,2	30,8	30,1	29,3	28,6	27,4	25,8	23,8	18,6	11,7		
Smart FC 3Helix V 406	2"½	3	0,75	207	C	2537592	11.908,00	46,1	45,9	45	44	42,7	40,6	38	35,1	26,1	16,9		
Smart FC 3Helix V 407	2"½	3	1,1	214	C	2537593	12.235,00	55,1	54,3	53,9	52	50,9	48,7	45,9	42,4	33,4	21,5		
Smart FC 3Helix V 409	2"½	3	1,1	217	C	2537594	12.360,00	70,1	68,9	68,2	66,1	64	61,4	57,4	52,9	42,9	26		
Smart FC 3Helix V 410	2"½	3	1,5	233	C	2537595	12.787,00	78,9	77,8	76,8	74,9	72,8	70,1	65,9	61,1	48,2	31,2		
Smart FC 3Helix V 412	2"½	3	1,5	236	C	2537596	12.955,00	94,5	92,9	91,6	89,3	86,1	82,8	77,3	72,1	56	36		
Smart FC 3Helix V 414	2"½	3	2,2	248	C	2537597	13.676,00	110	109	107	105	101	97,5	91,8	85,6	68	44		
Smart FC 3Helix V 416	2"½	3	2,2	251	C	2537598	14.147,00	126	124	121	119	116	110	105	95,9	72,4	49		
Smart FC 3Helix V 418	2"½	3	2,2	254	C	2537599	14.410,00	139	138	136	133	128	123	116	106	83	53		
>> TRE POMPE SERIE 600																			
Smart FC 3Helix V 603	2"½	3	0,55	203	C	2536047	11.816,00	25	24,5	23,6	22,5	20,1	19,2	16,8	13,9	10	5,2		
Smart FC 3Helix V 604	2"½	3	0,75	212	C	2536048	11.952,00	33,8	32,9	31,5	29,8	28,1	25,5	22,1	18,2	13,5	7		
Smart FC 3Helix V 605	2"½	3	1,1	219	C	2536049	12.287,00	42,5	41,5	40,2	38,1	35,9	32,9	28,9	24,2	18,5	10,4		
Smart FC 3Helix V 606	2"½	3	1,1	222	C	2536050	12.408,00	52	49,2	47,5	45,5	42	38,5	34,1	28,1	21,4	12		
Smart FC 3Helix V 607	2"½	3	1,5	238	C	2536051	13.090,00	61	58,1	56,4	53,7	50,4	46,1	41,2	34,4	25,7	16		
Smart FC 3Helix V 608	2"½	3	1,5	241	C	2536052	13.224,00	70	66,4	64	60,7	56,5	51,8	45,9	38,6	28,5	17		
Smart FC 3Helix V 609	2"½	3	2,2	250	C	2536053	13.652,00	76,8	75,4	72,8	68,8	64,9	59,6	52,9	45	34,9	20,9		
Smart FC 3Helix V 610	2"½	3	2,2	253	C	2536054	13.796,00	87	83,2	79,7	86,2	71,8	65,6	58,8	50	37,6	22,6		
Smart FC 3Helix V 611	2"½	3	2,2	256	C	2536055	14.039,00	96	91,2	87,7	83,5	78	72,1	63,4	53,1	40	24,2		
Smart FC 3Helix V 612	2"½	3	3	268	C	2536056	14.659,00	105	101	97,8	93,2	86,8	80,8	72	61,4	47,3	31		
Smart FC 3Helix V 613	2"½	3	3	271	C	2536057	14.882,00	115	110	106	99,8	94,8	87,2	77,2	66,5	50,1	32,2		
Smart FC 3Helix V 614	2"½	3	3	274	C	2536058	14.909,00	122	117	113	107	101	92,2	82,5	68,6	54,1	32,5		
Smart FC 3Helix V 615	2"½	3	3	277	C	2536059	15.180,00	130	124	121	114	108	99,5	90	72	59,4	34,8		
Smart FC 3Helix V 616	2"½	3	4	311	C	2536060	15.606,00	138	136	131	124	118	109	99	82,4	64,2	42		



Portata Q per tutte le pompe in funzione

Wilo-SiBoost Smart FC Helix V

Descrizione

Sistema di pressurizzazione idrica ad **alta efficienza** con **3 pompe** multistadio in acciaio inox serie Helix V collegate in parallelo, incluso **Smart Controller SC** con inverter integrato.

Campo di applicazioni

-  Applicazioni residenziali e commerciali
-  Applicazioni industriali
-  Pressurizzazione idrica



3 Pompe

Sistema con **convertitore di frequenza a quadro**

Wilo-SiBoost Smart FC	3~400 V - 50 Hz					>> SISTEMI CON 3 POMPE HELIX V											PG6		W3		
Modello	Rp/DN	NUMERO POMPE	P ₂ (kW)	Peso (kg)	Consegna	Codice	Prezzo €	Portata (m ³ /h)										Prevalenza (m)			
								0	6	12	18	24	30	36	42	45	48	0	6	12	18
>> TRE POMPE SERIE 1000																					
Smart FC 3Helix V 1002	2"½	3	0,65	223	C	2536127	12.062,00	20,1	19,8	19,1	18,2	16,6	14,6	11,9	7,8	6,3	3,5				
Smart FC 3Helix V 1003	2"½	3	1,1	230	C	2536128	12.475,00	30,8	30,1	29,4	27,8	25,7	22,6	18,4	12,5	9,3	5,8				
Smart FC 3Helix V 1004	2"½	3	1,5	249	C	2536129	13.007,00	40,3	39,9	38,5	36,6	33,7	29,9	23,8	15,9	12	7,8				
Smart FC 3Helix V 1005	2"½	3	2,2	258	C	2536130	13.457,00	51,5	50,5	48,7	46,6	43,7	38,6	32,1	22	17,5	11,9				
Smart FC 3Helix V 1006	2"½	3	2,2	261	C	2536131	13.717,00	61,5	60,2	58,1	55,6	52,4	45,6	37,1	26	20	12,7				
Smart FC 3Helix V 1007	2"½	3	3	273	C	2536132	14.104,00	72,3	70,7	68,6	66,5	61,5	54,9	45,3	31,6	25,2	17,5				
Smart FC 3Helix V 1008	2"½	3	3	276	C	2536133	14.235,00	83	80,8	78,4	74,6	69,9	61,8	50,4	35,2	27,3	19				
Smart FC 3Helix V 1009	2"½	3	4	313	C	2536134	15.173,00	94	92,5	89,8	86,1	81,3	72,7	59,3	42,2	34,4	24,6				
Smart FC 3Helix V 1010	2"½	3	4	316	C	2536135	15.382,00	104	102	99,2	95,6	89,7	79	65,3	46,9	36,8	27,3				
Smart FC 3Helix V 1011	2"½	3	4	319	C	2536136	15.636,00	115	111	109	105	97,4	86,9	71,2	51	41,3	30,1				
Smart FC 3Helix V 1012	2"½	3	5,5	433	C	2536137	22.153,00	126	123	120	115	108	97,7	80,6	59,2	47,3	35,6				
Smart FC 3Helix V 1013	2"½	3	5,5	436	C	2536138	22.378,00	136	133	129	127	117	106	87,3	63,3	51	37,8				
Smart FC 3Helix V 1015	2"½	3	5,5	442	C	2536139	22.840,00	157	152	149	144	135	121	101	71,3	57	41				
>> TRE POMPE SERIE 1600																					
								Portata (m ³ /h)													
								0	12	24	36	42	48	54	60	66	72				
Smart FC 3Helix V 1603	3"	3	2,2	264	C	2536189	13.251,00	39	38	37	34,5	32,5	30,5	28	25	21	17				
Smart FC 3Helix V 1604	3"	3	3	279	C	2536190	13.761,00	52	51,5	50	47	44	41	38,5	34,5	29	24				
Smart FC 3Helix V 1605	3"	3	4	313	C	2536191	14.545,00	65	64	62	58	55	52	48	42,5	36	29				
Smart FC 3Helix V 1606	3"	3	4	316	C	2536192	14.696,00	77	76,5	74	69	65	61	56	50	42	34				
Smart FC 3Helix V 1607	3"	3	5,5	458	C	2536193	21.502,00	92	91	88	82	79	74	68	61,5	53	43				
Smart FC 3Helix V 1608	3"	3	5,5	464	C	2536194	21.563,00	104	103	100	94	89	84	77	70	59	48				
Smart FC 3Helix V 1609	3"	3	7,5	486	C	2536195	25.134,00	120	117	114	107	105	96	86	81	71	56				
Smart FC 3Helix V 1610	3"	3	7,5	492	C	2536196	26.101,00	130	129	126	119	113	107	97	87	75	62				
Smart FC 3Helix V 1611	3"	3	7,5	495	C	2536197	26.258,00	143	142	138	130	124	116	107	96	82	66				

Portata Q per tutte le pompe in funzione

Wilo-SiBoost Smart FC Helix V



3 Pompe

Sistema con **convertitore di frequenza a quadro**



Descrizione

Sistema di pressurizzazione idrica ad **alta efficienza** con **3 pompe** multistadio in acciaio inox serie Helix V collegate in parallelo, incluso **Smart Controller SC** con inverter integrato.

Campo di applicazioni

- Applicazioni residenziali e commerciali
- Applicazioni industriali
- Pressurizzazione idrica

Wilo-SiBoost Smart FC	3~400 V - 50 Hz		>> SISTEMI CON 3 POMPE HELIX V										PG6	W3					
>> TRE POMPE SERIE 2200										Portata (m ³ /h)									
Modello	Rp/DN	NUMERO POMPE	P ₂ (kW)	Peso (kg)	Consegna	Codice	Prezzo €	0	15	22,5	30	37,5	45	60	75	90	105		
										Prevalenza (m)									
Smart FC 3Helix V 2202	100	3	3	370	C	2540745	19.519,00	36	35	34	33	32	31	28	24	18	11		
Smart FC 3Helix V 2203	100	3	4	411	C	2540746	20.715,00	54	52	51	50	48	46	43	36	26	14		
Smart FC 3Helix V 2204	100	3	5,5	539	C	2540747	27.412,00	72	70	69	68	66	63	58	49	37	21		
Smart FC 3Helix V 2205	100	3	7,5	582	C	2540748	29.628,00	90	88	87	84	82	80	73	62	46	27		
Smart FC 3Helix V 2206	100	3	7,5	585	C	2540749	29.988,00	107	105	104	102	99	96	87	74	55	32		
Smart FC 3Helix V 2207	100	3	9	670	C	2540750	31.806,00	126	124	122	119	117	113	105	89	67	40		
Smart FC 3Helix V 2208	100	3	11	775	C	2540751	32.461,00	144	142	138	136	133	129	118	102	76	44		
>> TRE POMPE SERIE 3600										Portata (m ³ /h)									
Modello	Rp/DN	NUMERO POMPE	P ₂ (kW)	Peso (kg)	Consegna	Codice	Prezzo €	0	15	30	45	60	75	90	105	135	165		
Smart FC 3Helix V 3602/2	125	3	4	473	C	2540799	23.345,00	39	39	38	37	35	32	30	28	22	18		
Smart FC 3Helix V 3602	125	3	5,5	596	C	2540800	29.497,00	52	51	50	48	46,5	45	41	38	28,5	15		
Smart FC 3Helix V 3603/1	125	3	7,5	641	C	2540801	31.967,00	63	62,5	62	61,5	61	60,5	60	52	38	16		
Smart FC 3Helix V 3603	125	3	9	717	C	2540802	33.036,00	78	77	76	73	71	68	65	60	45,5	25		
Smart FC 3Helix V 3604/2	125	3	11	828	C	2540803	34.335,00	90	88	86	84	82	80	78	70	56	20		
Smart FC 3Helix V 3604	125	3	11	828	C	2540804	34.803,00	103	102	100	98	93	90	85	78	59	34		
Smart FC 3Helix V 3605/2	125	3	15	965	C	2540805	41.480,00	116	115	114	113	109	106	100	88	65	31		
Smart FC 3Helix V 3605	125	3	15	965	C	2540806	41.668,00	129	128	127	122	119	114	108	100	77	44		
Smart FC 3Helix V 3606/2	125	3	15	998	C	2540807	42.167,00	141	140	139	138	133	127	118	107	79	38		
Smart FC 3Helix V 3606	125	3	18,5	1019	C	2540808	42.205,00	154	153	151	147	142	137	130	120	92	52		



Portata Q per tutte le pompe in funzione

Wilo-SiBoost Smart FC Helix V

Descrizione

Sistema di pressurizzazione idrica ad **alta efficienza** con **3 pompe** multistadio in acciaio inox serie Helix V collegate in parallelo, incluso **Smart Controller SC** con inverter integrato.

Campo di applicazioni

-  Applicazioni residenziali e commerciali
-  Applicazioni industriali
-  Pressurizzazione idrica



3 Pompe



Sistema con **convertitore di frequenza a quadro**

Wilo-SiBoost Smart FC	3~400 V - 50 Hz						>> SISTEMI CON 3 POMPE HELIX V										PG6	W3
Modello	Rp/DN	NUMERO POMPE	P ₂ (kW)	Peso (kg)	Consegna	Codice	Prezzo €	Portata (m ³ /h)										
								0	30	45	60	90	120	150	180	210	240	
								Prevalenza (m)										
Smart FC 3Helix V 5202/2	150	3	5,5	717	C	2540855	32.706,00	38,5	38	37,5	37	36	32	27	19	11	2	
Smart FC 3Helix V 5202	150	3	7,5	754	C	2540856	34.546,00	48	47	46	45	44	42	38	28	24	22	
Smart FC 3Helix V 5203/2	150	3	11	944	C	2540857	37.038,00	68	65	64	63	60	55	48	38	25	12	
Smart FC 3Helix V 5203	150	3	11	944	C	2540858	37.040,00	85	82	80	77	71	65	58	48	36	20	
Smart FC 3Helix V 5204/2	150	3	15	1041	C	2540859	43.072,00	98	95	91	89	84	78	68	55	38	18	
Smart FC 3Helix V 5204	150	3	15	1041	C	2540860	43.073,00	115	111	108	105	98	89	78	64	49	27	
Smart FC 3Helix V 5205/2	150	3	18,5	1098	C	2540861	45.064,00	126	122	120	118	112	100	88	70	49	26	
Smart FC 3Helix V 5205	150	3	18,5	1098	C	2540862	45.277,00	143	136	134	131	120	109	99	79	62	36	
Smart FC 3Helix V 5206/2	150	3	22	1161	C	2540863	47.576,00	155	149	147	140	134	124	108	89	67	34	

Portata Q per tutte le pompe in funzione

Wilo-SiBoost Smart Helix VE





Sistema con convertitore
di frequenza bordo pompa

IE4

Descrizione

Sistema di pressurizzazione idrica ad **alta efficienza** con **2 o 3 pompe** multistadio in acciaio inox verticali serie Helix VE con inverter integrato gestite da **Wilo-Smart Controller SC**.

Campo di applicazioni

-  Applicazioni residenziali e commerciali
-  Applicazioni industriali
-  Pressurizzazione idrica

Particolarità / Vantaggi prodotto

- Motori elettrici in classe di efficienza IE4.
- Rilevamento integrato del funzionamento a secco con disattivazione automatica in caso di scarsa presenza d'acqua, mediante indicatori di performance dell'elettronica e controllo del motore.
- Pompe in acciaio INOX conformi a tutti i requisiti contenuti in DIN 1988 (EN 806).

Applicazioni

Impianti di pressurizzazione idrica.

Chiave di lettura

Esempio:	SiBoost-Smart 3Helix VE 1006
SiBoost	Sistema di pressurizzazione idrica
Smart	Quadro comando Smart Controller SC
3	Numero di pompe
Helix VE	Serie pompe
10	Portata nominale della pompa singola (m ³ /h)
06	Numero di stadi della pompa

Dati tecnici

Fluidi consentiti

Acqua pulita priva di sostanze in sospensione.

Campo d'impiego

Temperatura fluido	da +5°C a +50°C
Pressione esercizio max.	16 bar

Caratteristiche elettriche

Alimentazione rete	3 ~ 400 V
Frequenza	50 Hz

Motore

Classe di efficienza	IE4
Grado protezione	IP54
Classe di isolamento	F

Materiali

Corpo pompa

Acciaio inox

Girante

Acciaio inox



Albero

Acciaio inox

Descrizione

Sistema di pressurizzazione idrica ad **alta efficienza** con **2 pompe** multistadio in acciaio inox verticali serie Helix VE con inverter integrato gestite da **Wilo-Smart Controller SC**.

Campo di applicazioni

-  Applicazioni residenziali e commerciali
-  Applicazioni industriali
-  Pressurizzazione idrica

Wilo-SiBoost Smart Helix VE

**2 Pompe****IE4**

Sistema con convertitore di frequenza bordo pompa

Wilo-SiBoost Smart Helix VE	3~400 V - 50 Hz						>> SISTEMI CON 2 POMPE HELIX VE										PG6	W3	
Modello	Rp/DN	NUMERO POMPE	P ₂ (kW)	Peso (kg)	Consegna	Codice	Prezzo €	Portata (m ³ /h)											
								0	1	2	3	4	5	6	7	8	9		
								Prevalenza (m)											
Smart 2Helix VE204	1"½	2	0,55	114	C	2541584	9.492,00	42	41,5	41	40	38	35	31,5	27	21	13,5		
Smart 2Helix VE206	1"½	2	0,75	118	C	2541585	9.814,00	58,5	58	57,5	56	53	48	43	36	26	15,5		
Smart 2Helix VE208	1"½	2	1,1	120	C	2541586	9.986,00	82,5	82	81,5	80	76	70	63	53	41	28		
Smart 2Helix VE211	1"½	2	1,5	142	C	2541587	10.308,00	117	116	115	113	107	100	88	76	60	32		
								Portata (m ³ /h)											
								0	2	4	6	8	9	10	11	12	13		
Smart 2Helix VE403	1"½	2	0,55	112	C	2537330	8.997,00	28,5	28	27	26	23	21,5	19	17	14	11		
Smart 2Helix VE404	1"½	2	0,75	118	C	2537358	9.509,00	40	39,5	39	36	33	31	28	25	22	18		
Smart 2Helix VE405	1"½	2	1,1	119	C	2537620	9.522,00	54,7	53,8	53,2	51	46,6	45	32	38,5	34	30		
Smart 2Helix VE407	1"½	2	1,5	138	C	2537331	10.029,00	76	75,5	75	71	66	62	58	54	48	41		
Smart 2Helix VE410	1"½	2	2,2	142	C	2537621	10.113,00	112	111	109	105	96	92	86	79	71	62		

Portata Q per tutte le pompe in funzione

Wilo-SiBoost Smart Helix VE



2 Pompe



Sistema con convertitore
di frequenza bordo pompa

IE4

Descrizione

Sistema di pressurizzazione idrica ad **alta efficienza** con **2 pompe** multistadio in acciaio inox verticali serie Helix VE con inverter integrato gestite da **Wilo-Smart Controller SC**.

Campo di applicazioni

-  Applicazioni residenziali e commerciali
-  Applicazioni industriali
-  Pressurizzazione idrica



Wilo-SiBoost Smart Helix VE	3~400 V - 50 Hz						>> SISTEMI CON 2 POMPE HELIX VE											PG6	W3
Modello	Rp/DN	NUMERO POMPE	P ₂ (kW)	Peso (kg)	Consegna	Codice	Prezzo €	Portata (m ³ /h)											
								0	4	8	12	14	16	18	20	22	24		
								Prevalenza (m)											
Smart 2Helix VE602	2"	2	0,75	118	C	2537332	9.167,00	24	23	22	20	19	17	15	11	8			
Smart 2Helix VE603	2"	2	1,1	120	C	2536372	9.357,00	36	35	34	31	29	27	24	20	15	9		
Smart 2Helix VE604	2"	2	1,5	140	C	2537333	9.738,00	50	49	46,6	43	40	36,5	32,5	37,5	21,5	14		
Smart 2Helix VE606	2"	2	2,2	144	C	2536373	10.071,00	75	73	70	64	60	56	50	43	34	24		
Smart 2Helix VE608	2"	2	3	213	C	2537334	10.876,00	102	96	92	88	82	76	69	60	48	36		
Smart 2Helix VE611	2"	2	4	219	C	2536374	11.661,00	139	134	129	118	113	104	93	80	64	47		
								Portata (m ³ /h)											
								0	4	8	12	16	20	24	28	32	36		
>> DUE POMPE SERIE 1000																			
Smart 2Helix VE1002	2"½	2	1,1	132	C	2536345	9.570,00	26	25,8	25,5	25	24	22	20	17	13	8		
Smart 2Helix VE1003	2"½	2	1,5	150	C	2537335	9.977,00	37	36,5	36	35,5	34	32	28	24	17	10		
Smart 2Helix VE1004	2"½	2	2,2	137	C	2536346	10.193,00	52,5	52	51,5	50	48	45	41	35	27	18		
Smart 2Helix VE1005	2"½	2	3	226	C	2537336	10.895,00	71	70	69	68	66	62	58	48	38	26		
Smart 2Helix VE1006	2"½	2	4	190	C	2536347	11.332,00	92	91	90	89	86	82	76	67	55	41		
Smart 2Helix VE1009	2"½	2	5,5	289	C	2536348	15.614,00	127	127	125	123	117	111	102	88	70	50		
								Portata (m ³ /h)											
>> DUE POMPE SERIE 1600								0	8	16	24	32	40	48	52	56	60		
Smart 2Helix VE1602	3"	2	2,2	179	C	2536333	10.431,00	33	32	31	30	27	24	20	17	14	10		
Smart 2Helix VE1603/3kW	3"	2	3	226	C	2537337	10.892,00	44	43	42	41	40	34	28	24	18	12		
Smart 2Helix VE1603/4kW	3"	2	4	227	C	2536334	11.262,00	57	56	55	53	50	46	40	35	30	25		
Smart 2Helix VE1605	3"	2	5,5	283	C	2536335	15.147,00	86	85	84	81	76	67	54	46	37	28		
Smart 2Helix VE1606	3"	2	7,5	293	C	2536336	15.592,00	113	112	111	107	101	90	75	66	56	45		

Portata Q per tutte le pompe in funzione

Descrizione

Sistema di pressurizzazione idrica ad **alta efficienza** con **2 pompe** multistadio in acciaio inox verticali serie Helix VE con inverter integrato gestite da **Wilo-Smart Controller SC**.

Campo di applicazioni

-  Applicazioni residenziali e commerciali
-  Applicazioni industriali
-  Pressurizzazione idrica

Wilo-SiBoost Smart Helix VE

**2 Pompe****IE4**

Sistema con convertitore di frequenza bordo pompa

WIL0-SIBOOST SMART HELIX VE	3~400 V - 50 Hz						>> SISTEMI CON 2 POMPE HELIX VE										PG6	W3	
Modello	Rp/DN	NUMERO POMPE	P ₂ (kW)	Peso (kg)	Consegna	Codice	Prezzo €	Portata (m ³ /h)											
								0	16	24	32	40	48	56	64	72	80		
								Prevalenza (m)											
>> DUE POMPE SERIE 2200																			
Smart 2Helix VE2202/3kW	3"	2	3	280	C	2540937	14.299,00	38	36	34	32	30	28	24	20	14	10		
Smart 2Helix VE2202/4kW	3"	2	4	280	C	2540901	15.019,00	46	45	44	42	40	37	33	28	22	15		
Smart 2Helix VE2203	3"	2	5,5	318	C	2540902	18.396,00	68	65	64	62	59	55	49	41	31	20		
Smart 2Helix VE2204	3"	2	7,5	330	C	2540903	19.051,00	92	90	88	85	81	75	67	57	45	31		
Smart 2Helix VE2205	3"	2	11	558	C	2540904	28.263,00	129	124	121	116	111	103	93	80	65	48		
>> DUE POMPE SERIE 3600																			
Smart 2Helix VE3602/5,5kW	100	2	5,5	363	C	2540913	20.995,00	50	49,5	47,5	45	41	37	34	30	25	20		
Smart 2Helix VE3602/7,5kW	100	2	7,5	371	C	2540914	21.307,00	62	61	59	57	52	49	46	42	38	33		
Smart 2Helix VE3604	100	2	11	604	C	2540915	31.041,00	102	101	96	90	82	76	69	61	51	41		
Smart 2Helix VE3605	100	2	15	614	C	2540916	32.656,00	129	127	122	115	105	98	90	78	67	54		
>> DUE POMPE SERIE 5200																			
Smart 2Helix VE5202	125	2	7,5	452	C	2540925	22.753,00	50	49,5	47,5	45	41	37	34	30	25	20		
Smart 2Helix VE5203	125	2	11	659	C	2540926	32.023,00	62	61	59	57	52	49	46	42	38	33		
Smart 2Helix VE5204	125	2	15	679	C	2540927	33.829,00	102	101	96	90	82	76	69	61	51	41		
Smart 2Helix VE5205	125	2	18,5	714	C	2540928	35.872,00	129	127	122	115	105	98	90	78	67	54		

Portata Q per tutte le pompe in funzione

Wilo-SiBoost Smart Helix VE



3 Pompe

Sistema con convertitore
di frequenza bordo pompa

IE4

Descrizione

Sistema di pressurizzazione idrica ad **alta efficienza** con **3 pompe** multistadio in acciaio inox verticali serie Helix VE con inverter integrato gestite da **Wilo-Smart Controller SC**.

Campo di applicazioni

- Applicazioni residenziali e commerciali
- Applicazioni industriali
- Pressurizzazione idrica

Wilo-SiBoost Smart Helix VE	3~400 V - 50 Hz						» SISTEMI CON 3 POMPE HELIX VE											PG6	W3	
Modello	Rp/DN	NUMERO POMPE	P ₂ (kW)	Peso (kg)	Consegna	Codice	Prezzo €	Portata (m ³ /h)												
								0	1,5	3	4,5	6	7,5	9	10,5	12	13,5			
» TRE POMPE SERIE 200								Prevalenza (m)												
Smart 3Helix VE204	1"½	3	0,55	157	C	2541588	13.024,00	42	41,5	41	40	38	35	31,5	27	21	13,5			
Smart 3Helix VE206	1"½	3	0,75	163	C	2541589	13.508,00	58,5	58	57,5	56	53	48	43	36	26	15,5			
Smart 3Helix VE208	1"½	3	1,1	166	C	2541590	13.764,00	82,5	82	81,5	80	76	70	63	53	41	28			
Smart 3Helix VE211	1"½	3	1,5	199	C	2541591	14.270,00	117	116	115	113	107	100	88	76	60	32			
» TRE POMPE SERIE 400								Portata (m ³ /h)												
Smart 3Helix VE403	2"	3	0,55	154	C	2537338	12.352,00	28,5	28	27	26	23	21,5	19	17	14	11			
Smart 3Helix VE404	2"	3	0,75	163	C	2537359	13.046,00	40	39,5	39	36	33	31	28	25	22	18			
Smart 3Helix VE405	2"	3	1,1	165	C	2537622	13.091,00	54,7	53,8	53,2	51	46,6	45	32	38,5	34	30			
Smart 3Helix VE407	2"	3	1,5	193	C	2537339	13.797,00	76	75,5	75	71	66	62	58	54	48	41			
Smart 3Helix VE410	2"	3	2,2	199	C	2537623	14.002,00	112	111	109	105	96	92	86	79	71	62			
» TRE POMPE SERIE 600								Portata (m ³ /h)												
Smart 3Helix VE602	2"½	3	0,75	163	C	2537340	12.576,00	24	23	22	20	19	17	15	11	8				
Smart 3Helix VE603	2"½	3	1,1	166	C	2536375	12.912,00	36	35	34	31	29	27	24	20	15	9			
Smart 3Helix VE604	2"½	3	1,5	230	C	2537341	13.445,00	50	49	46,6	43	40	36,5	32,5	37,5	21,5	14			
Smart 3Helix VE606	2"½	3	2,2	236	C	2536376	14.035,00	75	73	70	64	60	56	50	43	34	24			
Smart 3Helix VE608	2"½	3	3	305	C	2537342	15.062,00	102	96	92	88	82	76	69	60	48	36			
Smart 3Helix VE611	2"½	3	4	314	C	2536377	16.022,00	139	134	129	118	113	104	93	80	64	47			
» TRE POMPE SERIE 1000								Portata (m ³ /h)												
Smart 3Helix VE1002	2"½	3	1,1	183	C	2536349	13.151,00	26	25,8	25,5	25	24	22	20	17	13	8			
Smart 3Helix VE1003	2"½	3	1,5	210	C	2537343	13.799,00	37	36,5	36	35,5	34	32	28	24	17	10			
Smart 3Helix VE1004	2"½	3	2,2	213	C	2536350	14.216,00	52,5	52	51,5	50	48	45	41	35	27	18			
Smart 3Helix VE1005	2"½	3	3	313	C	2537344	15.112,00	71	70	69	68	66	62	58	48	38	26			
Smart 3Helix VE1006	2"½	3	4	264	C	2536351	15.801,00	92	91	90	89	86	82	76	67	55	41			
Smart 3Helix VE1009	2"½	3	5,5	406	C	2536352	21.775,00	127	127	125	123	117	111	102	88	70	50			



Portata Q per tutte le pompe in funzione

Wilo-SiBoost Smart Helix VE

Descrizione

Sistema di pressurizzazione idrica ad **alta efficienza** con **3 pompe** multistadio in acciaio inox verticali serie Helix VE con inverter integrato gestite da **Wilo-Smart Controller SC**.

Campo di applicazioni

-  Applicazioni residenziali e commerciali
-  Applicazioni industriali
-  Pressurizzazione idrica

3 Pompe



IE4

Sistema con convertitore di frequenza bordo pompa

Wilo-SiBoost Smart Helix VE	3~400 V - 50 Hz						>> SISTEMI CON 3 POMPE HELIX VE										PG6	W3	
Modello	Rp/DN	NUMERO POMPE	P ₂ (kW)	Peso (kg)	Consegna	Codice	Prezzo €	Portata (m ³ /h)											
								0	12	24	36	48	60	72	78	84	90		
								Prevalenza (m)											
>> TRE POMPE SERIE 1600																			
Smart 3Helix VE1602	100	3	2,2	278	C	2536337	14.955,00	33	32	31	30	27	24	20	17	14	10		
Smart 3Helix VE1603/3kW	100	3	3	345	C	2537345	15.624,00	44	43	42	41	40	34	28	24	18	12		
Smart 3Helix VE1603/4kW	100	3	4	282	C	2536338	17.138,00	57	56	55	53	50	46	40	35	30	25		
Smart 3Helix VE1605	100	3	5,5	420	C	2536339	21.877,00	86	85	84	81	76	67	54	46	37	28		
Smart 3Helix VE1606	100	3	7,5	434	C	2536340	22.537,00	113	112	111	107	101	90	75	66	56	45		
>> TRE POMPE SERIE 2200																			
Smart 3Helix VE2202/3kW	100	3	3	413	C	2540938	21.162,00	38	36	34	32	30	28	24	20	14	10		
Smart 3Helix VE2202/4kW	100	3	4	413	C	2540905	21.273,00	46	45	44	42	40	37	33	28	22	15		
Smart 3Helix VE2203	100	3	5,5	470	C	2540906	26.504,00	68	65	64	62	59	55	49	41	31	20		
Smart 3Helix VE2204	100	3	7,5	489	C	2540907	27.730,00	92	90	88	85	81	75	67	57	45	31		
Smart 3Helix VE2205	100	3	11	837	C	2540908	41.812,00	129	124	121	116	111	103	93	80	65	48		
>> TRE POMPE SERIE 3600																			
Smart 3Helix VE3602/5,5kW	125	3	5,5	533	C	2540917	29.771,00	50	49,5	47,5	45	41	37	34	30	25	20		
Smart 3Helix VE3602/7,5kW	125	3	7,5	545	C	2540918	30.194,00	62	61	59	57	52	49	46	42	38	33		
Smart 3Helix VE3604	125	3	11	904	C	2540919	44.989,00	102	101	96	90	82	76	69	61	51	41		
Smart 3Helix VE3605	125	3	15	919	C	2540920	47.860,00	129	127	122	115	105	98	90	78	67	54		
>> TRE POMPE SERIE 5200																			
Smart 3Helix VE5202	150	3	7,5	658	C	2540929	33.730,00	56	51	48	45	42	38	32	24	18	13		
Smart 3Helix VE5203	150	3	11	973	C	2540930	46.285,00	85	81	76	71	64	57	47	34	26	19		
Smart 3Helix VE5204	150	3	15	1004	C	2540931	49.378,00	113	110	103	97	88	77	55	48	38	28		
Smart 3Helix VE5205	150	3	18,5	1055	C	2540932	53.548,00	140	137	129	120	110	97	81	60	47	34		

Portata Q per tutte le pompe in funzione

Wilo-SiBoost Smart Helix EXCEL





Sistema con pompe
a magneti permanenti



Descrizione

Sistema di pressurizzazione idrica ad **alta efficienza** con **2 o 3 pompe** multistadio in acciaio inox verticali serie **Helix EXCEL** con inverter integrato gestite da **Wilo-Smart Controller SC**.

Campo di applicazioni

-  Applicazioni residenziali e commerciali
-  Applicazioni industriali
-  Pressurizzazione idrica

Particolarità / Vantaggi prodotto

- Motori elettrici in classe di efficienza IE5.
- Idraulica della pompa ad alta efficienza
Indice MEI ≥ 0.7
- Sistema preassemblato e collaudato in fabbrica con pompe centrifughe ad alta prevalenza in acciaio inox serie Wilo-Helix EXCEL con convertitore di frequenza integrato raffreddato ad aria.

Applicazioni

Impianti di pressurizzazione idrica.

Chiave di lettura

Esempio:	SiBoost-Smart 3 Helix EXCEL 1005
SiBoost	Sistema di pressurizzazione idrica
Smart	Quadro comando Smart Controller SC
3	Numero di pompe
Helix EXCEL	Serie pompe
10	Portata nominale della pompa singola (m ³ /h)
05	Numero di stadi della pompa singola

Dati tecnici

Fluidi consentiti

Acqua pulita priva di sostanze in sospensione.

Campo d'impiego

Temperatura fluido	da +5°C a +50°C
Pressione esercizio max.	16 bar

Caratteristiche elettriche

Alimentazione rete	3 ~ 400 V \pm 10% 3 ~ 380 V \pm 10%
Frequenza	50 Hz

Motore

Classe di efficienza	IE5
Grado protezione	IP54 (apparecchio di regolazione SC)
Classe di isolamento	F

Materiali

Corpo pompa

Acciaio inox

Girante

Acciaio inox



Albero

Acciaio inox

Descrizione

Sistema di pressurizzazione idrica ad **alta efficienza** con **2 pompe** multistadio in acciaio inox verticali serie **Helix EXCEL** con inverter integrato gestite da **Wilo-Smart Controller SC**.

Campo di applicazioni

-  Applicazioni residenziali e commerciali
-  Applicazioni industriali
-  Pressurizzazione idrica

Wilo-SiBoost Smart Helix EXCEL

**2 Pompe**Sistema con pompe **a magneti permanenti**

Wilo-SiBoost Smart Helix EXCEL	3~400 V - 50 Hz						>> SISTEMI CON 2 POMPE HELIX EXCEL										PG6	W3	
Modello	Rp/DN	NUMERO POMPE	P ₂ (kW)	Peso (kg)	Consegna	Codice	Prezzo €	Portata (m ³ /h)											
								0	1	2	3	4	5	6	7	8	9		
								Prevalenza (m)											
>> DUE POMPE SERIE 200																			
Smart 2Helix EXCEL 208	1"½	2	1,1	173	C	2542651	14.461,00	83	82	81	80	78	70	62	52	41	28		
>> DUE POMPE SERIE 400																			
Smart 2Helix EXCEL 405	1"½	2	1,1	162	C	2537631	15.655,00	54	53	52	51	50	46	40	32	20	13		
Smart 2Helix EXCEL 410	2"	2	2,2	179	C	2537632	15.840,00	110	105	100	99	98	97	86	70	55	38		
Smart 2Helix EXCEL 414	2"	2	3,2	189	C	2537633	16.414,00	160	158	154	150	148	138	120	100	78	40		

Portata Q per tutte le pompe in funzione

Wilo-SiBoost Smart Helix EXCEL



2 Pompe

Sistema con pompe
a magneti permanenti

IE5



Descrizione

Sistema di pressurizzazione idrica ad **alta efficienza** con **2 pompe** multistadio in acciaio inox verticali serie **Helix EXCEL** con inverter integrato gestite da **Wilo-Smart Controller SC**.

Campo di applicazioni

- Applicazioni residenziali e commerciali
- Applicazioni industriali
- Pressurizzazione idrica

Wilo-SiBoost Smart Helix EXCEL	3~400 V - 50 Hz						>> SISTEMI CON 2 POMPE HELIX EXCEL										PG6	W3	
Modello	Rp/DN	NUMERO POMPE	P ₂ (kW)	Peso (kg)	Consegna	Codice	Prezzo €	Portata (m ³ /h)											
								0	8	10	12	14	16	18	20	22	24		
								Prevalenza (m)											
Smart 2Helix EXCEL 603	2"	2	1,1	163	C	2537640	15.230,00	35	34	33	30	28	26	24	18	14	10		
Smart 2Helix EXCEL 606	2"	2	2,2	180	C	2537641	15.609,00	76	75	70	65	60	55	50	45	35	25		
Smart 2Helix EXCEL 609	2"	2	3,2	192	C	2537642	15.760,00	110	105	100	94	88	80	75	60	50	35		
Smart 2Helix EXCEL 611	2"	2	4,2	196	C	2537643	18.063,00	140	130	125	122	118	108	100	82	70	50		
								Portata (m ³ /h)											
								0	4	8	12	16	20	24	28	32	36		
Smart 2Helix EXCEL 1002	2"½	2	1,1	173	C	2536381	15.577,00	26	25,6	25	24,5	24	23	20	16	13	9		
Smart 2Helix EXCEL 1004	2"½	2	2,2	175	C	2536382	15.659,00	54	53	52	51	48	45	42	34	27	17		
Smart 2Helix EXCEL 1005	2"½	2	3,2	180	C	2536383	15.796,00	70	69	68	67	66	65	60	50	40	30		
Smart 2Helix EXCEL 1007	2"½	2	4,2	202	C	2536384	17.798,00	99	98	97	96	92	87	80	67	54	45		
Smart 2Helix EXCEL 1009	2"½	2	5,5	219	C	2536385	18.937,00	125	124	123	122	120	112	100	88	70	50		
Smart 2Helix EXCEL 1010	2"½	2	6,5	261	C	2536386	20.053,00	150	148	145	140	135	130	120	110	84	60		
								Portata (m ³ /h)											
								0	12	18	24	30	36	42	48	54	60		
Smart 2Helix EXCEL 1602	3"	2	2,2	186	C	2536399	15.834,00	33	32	31	30	28	26	24	20	15	10		
Smart 2Helix EXCEL 1603	3"	2	3,2	189	C	2536400	16.068,00	48	47	46	45	44	40	38	32	24	15		
Smart 2Helix EXCEL 1604	3"	2	4,2	205	C	2536401	17.878,00	63	62	61	60	58	52	50	40	30	20		
Smart 2Helix EXCEL 1605	3"	2	5,5	222	C	2536402	18.507,00	83	82	80	78	76	72	62	56	40	30		
Smart 2Helix EXCEL 1606	3"	2	6,5	252	C	2536403	19.878,00	100	96	92	91	90	88	80	62	50	35		
Smart 2Helix EXCEL 1607	3"	2	7,5	254	C	2536404	20.080,00	115	112	110	108	105	100	90	80	60	40		

Portata Q per tutte le pompe in funzione

Descrizione

Sistema di pressurizzazione idrica ad **alta efficienza** con **2 pompe** multistadio in acciaio inox verticali serie **Helix EXCEL** con inverter integrato gestite da **Wilo-Smart Controller SC**.

Wilo-SiBoost Smart Helix EXCEL

**2 Pompe**

Sistema con pompe
a magneti permanenti

Campo di applicazioni

- Applicazioni residenziali e commerciali
- Applicazioni industriali
- Pressurizzazione idrica

WILO-SIBOOST SMART HELIX EXCEL	3~400 V - 50 Hz						>> SISTEMI CON 2 POMPE HELIX EXCEL										PG6	W3	
Modello	Rp/DN	NUMERO POMPE	P ₂ (kW)	Peso (kg)	Consegna	Codice	Prezzo €	Portata (m ³ /h)											
								0	6	10	20	30	40	50	60	70	80		
								Prevalenza (m)											
>> DUE POMPE SERIE 2200																			
Smart 2Helix EXCEL 2201	3"	2	2,2	240	C	2542588	20.901,00	25	24	23	22	21	20	18	15	13			
Smart 2Helix EXCEL 2202	3"	2	3,2	251	C	2542589	21.179,00	40	39	38	37	36	34	30	23	17			
Smart 2Helix EXCEL 2203/4,2kW	3"	2	4,2	280	C	2542590	23.080,00	55	54	53	52	51	50	45	38	28			
Smart 2Helix EXCEL 2203/5,5kW	3"	2	5,5	290	C	2542591	24.345,00	68	67	66	64	62	58	54	45	34			
Smart 2Helix EXCEL 2203/6,5kW	3"	2	6,5	316	C	2542592	24.787,00	74	73	72	71	70	66	62	54	44			
Smart 2Helix EXCEL 2204	3"	2	7,5	322	C	2542593	25.146,00	90	88	86	84	82	80	72	62	46			
>> DUE POMPE SERIE 3600																			
Smart 2Helix EXCEL 3601	100	2	3,2	296	C	2542606	27.509,00	27	26	25	23	21	19	17	14	10	6		
Smart 2Helix EXCEL 3602/2	100	2	4,2	336	C	2542646	27.577,00	42	41	35	33	30	25	20	15				
Smart 2Helix EXCEL 3602/5,5kW	100	2	5,5	348	C	2542608	27.681,00	50	48	46	42	38	34	30	24				
Smart 2Helix EXCEL 3602/7,5kW	100	2	7,5	380	C	2542609	27.799,00	62	60	58	54	50	46	42	36				
>> DUE POMPE SERIE 5200																			
Smart 2Helix EXCEL 5201	125	2	4,2	390	C	2542618	27.567,00	29	28	27	26	25	23	20	16	10	8		
Smart 2Helix EXCEL 5202/1	125	2	5,5	402	C	2542619	27.853,00	43	42	41	40	37	35	28	22	13			
Smart 2Helix EXCEL 5202	125	2	7,5	442	C	2542620	27.893,00	54	52	50	48	46	44	38	32	24	12		

Portata Q per tutte le pompe in funzione

Wilo-SiBoost Smart Helix EXCEL



3 Pompe

Sistema con pompe
a magneti permanenti

IE5



Descrizione

Sistema di pressurizzazione idrica ad **alta efficienza** con **3 pompe** multistadio in acciaio inox verticali serie **Helix EXCEL** con inverter integrato gestite da **Wilo-Smart Controller SC**.

Campo di applicazioni

- Applicazioni residenziali e commerciali
- Applicazioni industriali
- Pressurizzazione idrica

Wilo-SiBoost Smart Helix EXCEL	3~400 V - 50 Hz						>> SISTEMI CON 3 POMPE HELIX EXCEL										PG6	W3	
Modello	Rp/DN	NUMERO POMPE	P ₂ (kW)	Peso (kg)	Consegna	Codice	Prezzo €	Portata (m ³ /h)											
								0	1,5	3	4,5	6	7,5	9	10,5	12	13,5		
								Prevalenza (m)											
>> TRE POMPE SERIE 200																			
Smart 3Helix EXCEL 208	2"	3	1,1	236	C	2542652	19.857,00	83	82	81	80	78	70	62	52	41	28		
>> TRE POMPE SERIE 400																			
Smart 3Helix EXCEL 405	2"	3	1,1	179	C	2537634	21.585,00	54	53	52	51	50	46	40	32	20	13		
Smart 3Helix EXCEL 410	2"	3	2,2	245	C	2537635	21.752,00	110	105	100	99	98	97	86	70	55	38		
Smart 3Helix EXCEL 414	2"	3	3,2	260	C	2537636	22.405,00	160	158	154	150	148	138	120	100	78	40		
>> TRE POMPE SERIE 600																			
Smart 3Helix EXCEL 603	2"½	3	1,1	221	C	2537644	20.482,00	35	34	33	30	28	26	24	18	14	10		
Smart 3Helix EXCEL 606	2"½	3	2,2	246	C	2537645	21.464,00	76	75	70	65	60	55	50	45	35	25		
Smart 3Helix EXCEL 609	2"½	3	3,2	264	C	2537646	22.118,00	110	105	100	94	88	80	75	60	50	35		
Smart 3Helix EXCEL 611	2"½	3	4,2	270	C	2537647	24.960,00	140	130	125	122	118	108	100	82	70	50		
>> TRE POMPE SERIE 1000																			
Smart 3Helix EXCEL 1002	2"½	3	1,1	234	C	2536387	21.101,00	26	25,6	25	24,5	24	23	20	16	13	9		
Smart 3Helix EXCEL 1004	2"½	3	2,2	238	C	2536388	21.560,00	54	53	52	51	48	45	42	34	27	17		
Smart 3Helix EXCEL 1005	2"½	3	3,2	245	C	2536389	22.168,00	70	69	68	67	66	65	60	50	40	30		
Smart 3Helix EXCEL 1007	2"½	3	4,2	277	C	2536390	24.517,00	99	98	97	96	92	87	80	67	54	45		
Smart 3Helix EXCEL 1009	2"½	3	5,5	303	C	2536391	26.349,00	125	124	123	122	120	112	100	88	70	50		
Smart 3Helix EXCEL 1010	2"½	3	6,5	366	C	2536392	28.156,00	150	148	145	140	135	130	120	110	84	60		
>> TRE POMPE SERIE 1600																			
Smart 3Helix EXCEL 1602	100	3	2,2	272	C	2541596	22.693,00	33	32	31	30	28	26	24	20	15	10		
Smart 3Helix EXCEL 1603	100	3	3,2	277	C	2541597	23.199,00	48	47	46	45	44	40	38	32	24	15		
Smart 3Helix EXCEL 1604	100	3	4,2	316	C	2541598	25.201,00	63	62	61	60	58	52	50	40	30	20		
Smart 3Helix EXCEL 1605	100	3	5,5	340	C	2541599	27.016,00	83	82	80	78	76	72	62	56	40	30		
Smart 3Helix EXCEL 1606	100	3	6,5	385	C	2541600	27.992,00	100	96	92	91	90	88	80	62	50	35		
Smart 3Helix EXCEL 1607	100	3	7,5	388	C	2541601	28.002,00	115	112	110	108	105	100	90	80	60	40		

Portata Q per tutte le pompe in funzione

Descrizione

Sistema di pressurizzazione idrica ad **alta efficienza** con **3 pompe** multistadio in acciaio inox verticali serie **Helix EXCEL** con inverter integrato gestite da **Wilo-Smart Controller SC**.

Wilo-SiBoost Smart Helix EXCEL



3 Pompe



Sistema con pompe
a magneti permanenti

WILO-SIBOOST SMART HELIX EXCEL	3~400 V - 50 Hz						>> SISTEMI CON 3 POMPE HELIX EXCEL										PG6	W3	
Modello	Rp/DN	NUMERO POMPE	P ₂ (kW)	Peso (kg)	Consegna	Codice	Prezzo €	Portata (m ³ /h)											
								0	9	15	30	45	60	75	90	105	120		
								Prevalenza (m)											
>> TRE POMPE SERIE 2200																			
Smart 3Helix EXCEL 2201	100	3	2,2	348	C	2542594	28.837,00	25	24	23	22	21	20	18	15	13			
Smart 3Helix EXCEL 2202	100	3	3,2	364	C	2542595	29.543,00	40	39	38	37	36	34	30	23	17			
Smart 3Helix EXCEL 2203/4,2kW	100	3	4,2	409	C	2542596	30.118,00	55	54	53	52	51	50	45	38	28			
Smart 3Helix EXCEL 2203/5,5kW	100	3	5,5	424	C	2542597	34.290,00	68	67	66	64	62	58	54	45	34			
Smart 3Helix EXCEL 2203/6,5kW	100	3	6,5	463	C	2542598	36.814,00	74	73	72	71	70	66	62	54	44			
Smart 3Helix EXCEL 2204	100	3	7,5	472	C	2542599	38.439,00	90	88	86	84	82	80	72	62	46			
>> TRE POMPE SERIE 3600																			
Smart 3Helix EXCEL 3601	125	3	3,2	426	C	2542610	36.051,00	27	26	25	23	21	19	17	14	10	6		
Smart 3Helix EXCEL 3602/2	125	3	4,2	486	C	2542647	37.531,00	42	41	35	33	30	25	20	15				
Smart 3Helix EXCEL 3602/5,5kW	125	3	5,5	504	C	2542612	39.847,00	50	48	46	42	38	34	30	24				
Smart 3Helix EXCEL 3602/7,5kW	125	3	7,5	552	C	2542613	41.189,00	62	60	58	54	50	46	42	36				
>> TRE POMPE SERIE 5200																			
Smart 3Helix EXCEL 5201	150	3	4,2	566	C	2542621	38.854,00	29	28	27	26	25	23	20	16	10	8		
Smart 3Helix EXCEL 5202/1	150	3	5,5	584	C	2542622	41.346,00	43	42	41	40	37	35	28	22	13			
Smart 3Helix EXCEL 5202	150	3	7,5	644	C	2542623	42.213,00	54	52	50	48	46	44	38	32	24	12		

Portata Q per tutte le pompe in funzione

La nostra offerta completa per l'antincendio

Sistemi di pressurizzazione idrica antincendio UNI EN 12845.

Contattate i nostri specialisti per scoprire le nostre soluzioni.



Wilo-SiFire EN PREMIUM

Sistemi di pressurizzazione antincendio con pompe back-pull-out a norme **UNI EN 12845** e **UNI 10779**.



Wilo-SiFire Easy STANDARD

Sistemi di pressurizzazione antincendio con pompe back-pull-out a norme **UNI EN 12845** e **UNI 10779**.



Wilo-Firefight FIRST BASIC

Sistemi di pressurizzazione antincendio con pompe back-pull-out a norme **UNI EN 12845** e **UNI 10779**.

La nostra offerta completa per l'antincendio

Sistemi di pressurizzazione idrica antincendio UNI EN 12845.

Contattate i nostri specialisti per scoprire le nostre soluzioni.



Wilo-SiFire Easy-V Vertical Turbine Pump

Sistemi di pressurizzazione antincendio con pompe ad asse verticale sommerse a flusso assiale a norme **UNI EN 12845** e **UNI 10779**.



Wilo-GPV-R Hybrid Sistemi di pressurizzazione idrica per uso promiscuo

Per impianti ad idranti o naspi in conformità all'alimentazione promiscua secondo norma **UNI 10779- Appendice A2**

Wilo-SiFire EASY

Sistemi di pressurizzazione antincendio a norme UNI EN 12845.

Sistema di pressurizzazione idrica ad uso antincendio secondo **UNI EN 12845** per applicazioni in impianti Sprinkler (UNI EN 12845) ed Idranti (UNI 10779).
Costituito da pompa di tipo normalizzato **End-Suction** e **Back-Pull-Out** ad asse orizzontale.

Contattate i nostri specialisti per scoprire le nostre soluzioni.

Particolarità/Vantaggi prodotto

- Quadro elettrico Wilo-Easy Fire predisposto per l'integrazione in sistemi di gestione BMS dell'edificio.
- Sistemi di pressurizzazione idrica antincendio sviluppati in 6 diverse versioni.
- Esecuzione modulare per agevolare le operazioni di installazione e il rispetto degli spazi necessari alla manutenzione, come richiesto da norma UNI 11292.



Esecuzione

Conformità alla UNI EN 12845 certificata da ente terzo internazionale.



Efficienza

Sistema con 2 pressostati opportunamente tarati per l'attivazione della pompa.



Tecnologia

La pompa pilota garantisce il mantenimento della pressione nelle tubazioni dell'impianto.



Installazione

Basamento progettato per facilitare la movimentazione con carrello elevatore e realizzato con profilati in acciaio.





Wilo-SiFire EASY

Sistemi di pressurizzazione antincendio a norme UNI EN 12845.

Pompa centrifuga principale equipaggiata con **motore elettrico** o **diesel** e, a seconda delle esecuzioni, con **pompa jockey** elettrica di tipo multistadio ad asse verticale.

Campo di applicazioni

-  Applicazioni commerciali
-  Applicazioni industriali
-  Antincendio



Wilo-SiFire EASY-V

Sistema di pressurizzazione antincendio a norme UNI EN 12845.

Sistema di pressurizzazione idrica antincendio a norme **UNI EN 12845** e **UNI 10779** preassemblato e collaudato in fabbrica. Assemblato con una pompa principale sommersa di tipo Vertical Turbine Pump accoppiata con motore elettrico o diesel tramite giunto di trasmissione e con un eventuale elettropompa sommersa jokey da 4".

Contattate i nostri specialisti per scoprire le nostre soluzioni.

Particolarità/Vantaggi prodotto

- Alimentazione sempre sottobattente anche in impianti con riserva idrica interrata.
- Vertical Turbine Pump con lunghezza d'asse dimensionata in funzione dell'impianto specifico.
- Curva di potenza motore pompa principale senza sovraccarico.
- La pompa jockey garantisce il mantenimento della pressione nelle tubazioni dell'impianto.

Alimentazione e pressurizzazione idrica



Esecuzione

Pompe principali, accoppiate al motore elettrico o diesel per mezzo di gruppo di comando.



Efficienza

Giunto cardanico per l'accoppiamento a motore diesel.



Tecnologia

Linea d'asse di collegamento corpo pompa al motore.



Installazione



Studiato per facilitare l'installazione di tutti i componenti del sistema in spazi ridotti e realizzato con profilati in acciaio zincato.

Wilo-SiFire EASY-V

Sistema di pressurizzazione antincendio a norme UNI EN 12845.

Wilo-SiFire Easy-V è il sistema progettato per la pressurizzazione idrica ad uso antincendio di reti sprinkler ed idranti conforme alle norme UNI EN 12845 e UNI 10779, con pompe sommerse del tipo **VTP (Vertica Turbine Pumps)**.

Campo di applicazioni

-  Applicazioni commerciali
-  Applicazioni industriali
-  Antincendio



Wilo-FireSet UL/FM



Sistemi di pressurizzazione idrica antincendio a norma NFPA20.

Wilo-FireSet UL FM, la nuova serie di sistemi di pressurizzazione antincendio per l'alimentazione di reti di spegnimento automatici Sprinkler in accordo con gli standard internazionali **NFPA** e con componenti certificati **UL/FM**.

Contattate i nostri specialisti per scoprire le nostre soluzioni.



Particolarità/Vantaggi prodotto

- Pump Set Certificato UL/FM e conformità NFPA, per un'assoluta affidabilità.
- Design compatto, che integra la pompa e il quadro comando e basamento.
- Pompa principale con riserva di potenza calcolata sul 150% della portata nominale, disponibile con alimentazione elettrica o diesel.
- Tutta la gamma è equipaggiata con motori e quadri di gestione e controllo certificati UL/FM.



Esecuzione

Design compatto che integra pompa, quadro di comando e gestione con componenti omologati UL/FM.



Efficienza

Motore elettrico accoppiato con giunto elastico.
Motore diesel accoppiato con giunto cardanico.



Tecnologia

Pompa principale con riserva di potenza calcolata sul 150% della portata nominale, disponibile con alimentazione elettrica o diesel.



Installazione

Basamento progettato per semplificare l'installazione con platea di cemento e ridurre al minimo le vibrazioni trasmesse al sistema.

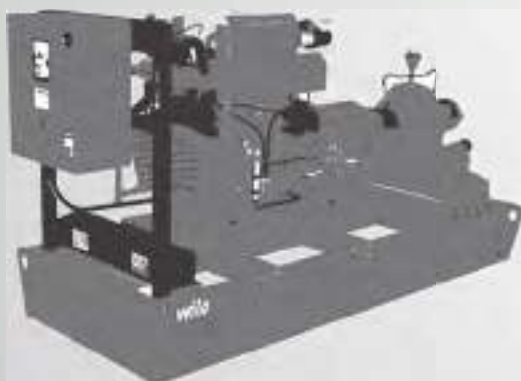



Wilo-FireSet UL/FM



Sistemi di pressurizzazione idrica antincendio a norma NFPA20.

I sistemi sono equipaggiati con una gamma di pompe in esecuzione **Split Case**.
Wilo-SCPFF (Split Case Pumps Fire Fighting) certificate NFPA20.

Campo di applicazioni

-  Applicazioni commerciali
-  Applicazioni industriali
-  Antincendio

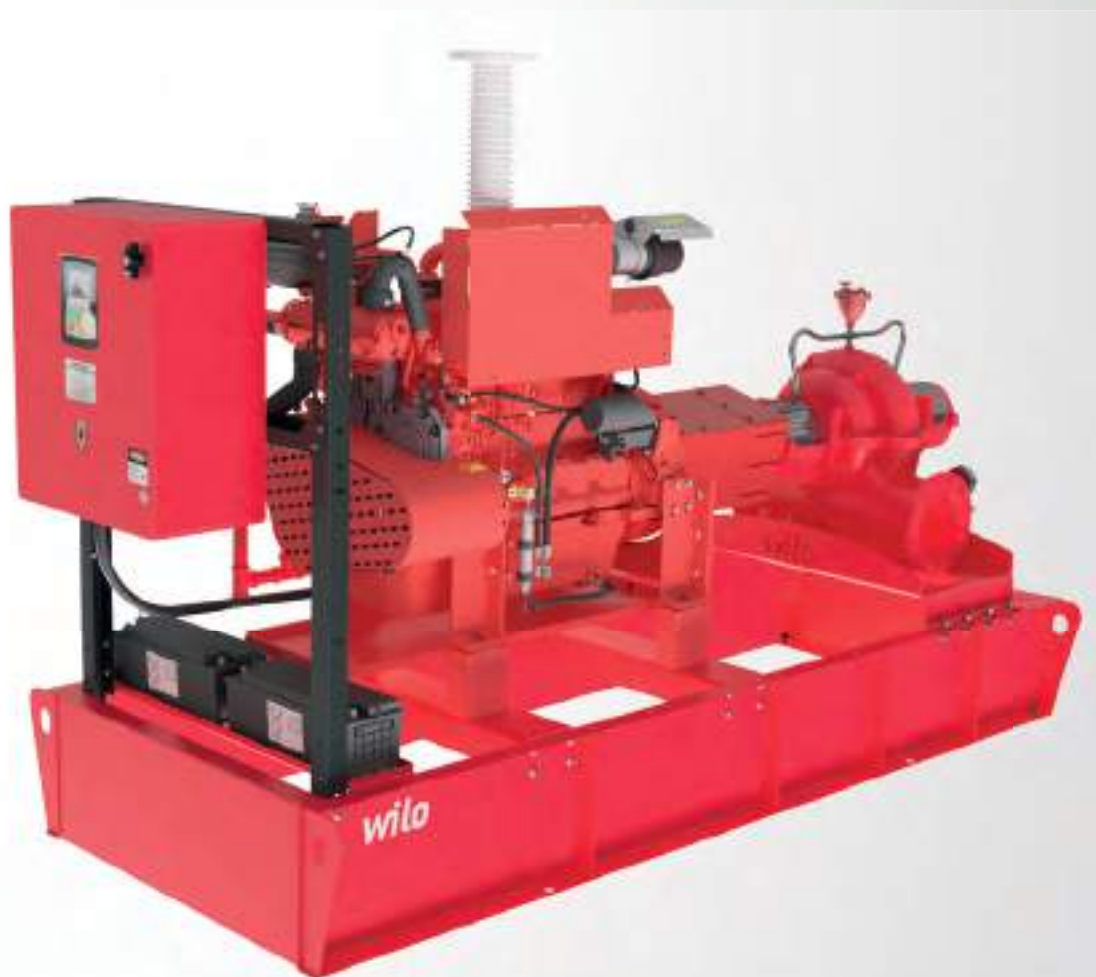

Alimentazione e pressurizzazione idrica

Wilo-Fire Cube-LTA-C

Locali tecnici per alloggiamento di sistemi antincendio.

Locali tecnici a norma **UNI EN 11292** progettati e costruiti per l'ubicazione di sistemi antincendio a norma **UNI EN 12845** in locali isolati rispetto ai fabbricati da proteggere.

Contattate i nostri specialisti per scoprire le nostre soluzioni.

Particolarità/Vantaggi prodotto

- Locali tecnici realizzati interamente in conformità alle norme vigenti UNI 11292 e UNI EN 12845
- Possibilità di installazione Sottobattente o Soprabattente
- Struttura incombustibile
- Locale completamente Preassemblato e pronto per la connessione all'impianto antincendio
- Facilità di esecuzione delle operazioni di manutenzione ordinaria e straordinaria.



Esecuzione

I vani tecnici sono forniti pronti per l'installazione (Plug & Pump) con sistemi collaudati in fabbrica.



Efficienza

Provvisto di tutti gli accessori previsti dalla Normativa UNI 11292 e luogo di lavoro sicuro, asciutto e confortevole.



Tecnologia

Vano tecnico progettato per l'installazione su qualsiasi tipo di superficie o in zone sismiche.



Installazione

Disponibilità in due diverse versioni: sottobattente e sottobattente.





Wilo-Fire Cube-LTA-C

Locali tecnici per alloggiamento di sistemi antincendio.

Wilo in collaborazione con aziende leader nel settore e specializzate nella produzione, vendita ed installazione di locali tecnici prefabbricati, destinati ad ospitare sistemi di pompaggio per impianti antincendio.

Campo di applicazioni

-  Applicazioni commerciali
-  Applicazioni industriali
-  Antincendio



Wilo-SiFire





Sistema antincendio
a norma UNI EN 12845

Descrizione

Sistema di pressurizzazione idrica antincendio secondo **UNI EN 12845**. Costituito da pompa base-giunto accoppiata con **motore elettrico** o **diesel** ed eventuale **pompa jockey** elettrica.

Campo di applicazioni

-  Applicazioni commerciali
-  Applicazioni industriali
-  Antincendio

Particolarità / Vantaggi prodotto

- Sistema di comando Wilo-SC-Fire predisposto per l'integrazione in sistemi di gestione BMS dell'edificio mediante protocolli BACnet o Modbus.
- Sistemi di pressurizzazione idrica antincendio sviluppati in 4 diverse versioni.

Applicazioni

Impianti di pressurizzazione idrica antincendio.

Chiave di lettura

Esempio:	SiFire 40/200-180-7.5/10.5/EJ
SiFire	Sistema di pressurizzazione idrica Antincendio a norma UNI EN 12845
40/200	Modello pompa principale
180	DN girante pompa principale
7.5	Potenza del motore elettrico [kW]
10.5	Potenza del motore diesel [kW]
EJ	Esecuzione:
	E: Una pompa elettrica
	D: Una pompa diesel
	J: Una pompa jockey

Dati tecnici

Fluidi consentiti

Acqua pulita priva di sostanze in sospensione.

Campo d'impiego

Temperatura fluido	da +3°C a +50°C
Pressione esercizio max.	16 bar

Caratteristiche elettriche

Alimentazione rete	3 ~ 400 V ± 10% 3 ~ 380 V ± 10%
Frequenza	50 Hz

Motore

Grado protezione	IP54 (apparecchio di regolazione SC)
------------------	--------------------------------------

Pompa principale/di riserva con telaio del basamento orizzontale secondo EN 733

Motori elettrici standard, motori diesel a iniezione diretta o motori turbo diesel con raffreddamento ad aria o ad acqua

Materiali

Corpo pompa (pompa principale e Jokey)

Ghisa grigia

Girante (pompa principale e Jokey)

Acciaio inox

Collettori

Acciaio verniciato in resina epossidica

Descrizione



Sistema di pressurizzazione idrica antincendio secondo **UNI EN 12845**. Costituito da **1** pompa base-giunto accoppiata con **motore elettrico**.

Wilo-SiFire



Sistema antincendio
con **1** pompa elettrica

Campo di applicazioni

-  Applicazioni commerciali
-  Applicazioni industriali
-  Antincendio

WIL0-SIFIRE	3~400 V - 50 Hz				>> SISTEMI CON 1 ELETTRICA + 1 JOKEY										PG6	W3
Modello	Collettore Mandata		Aspirazione DN	P ₂ (kW)	Peso (kg)	Codice	Portata (m ³ /h)									
	DN	DN					0	5	10	15	20	25	27	29	31	33
							Prevalenza (m)									
>> WIL0-SIFIRE 32/200							Portata (m ³ /h)									
SiFire-32/200-177-4E I	65	50	4	476	1705075	39	39	36	33	30	25	21	18	16	12	
SiFire-32/200-193-5,5E I	65	50	5,5	502	1705076	48	47	45	43	39	34	30	28	26		
SiFire-32/200-205-7,5E I	65	50	7,5	505	1705077	56	54	53	51	47	45	38	38	36		
SiFire-32/200-210-7,5E I	65	50	7,5	505	1705078	58	57	56	54	50	46	43	41	38		
>> WIL0-SIFIRE 32/250							Portata (m ³ /h)									
SiFire-32/250-210-15E I	65	50	15	600	1705079	57	57	57	54	51	46	40	32			
SiFire-32/250-225-18,5E I	65	50	18,5	614	1705080	66	66	66	64	61	56	50	43	33		
SiFire-32/250-235-22E I	65	50	22	661	1705081	73	73	73	72	68	63	58	51	43	37	
SiFire-32/250-257-30E I	65	50	30	837	1705082	92	91	90	89	86	81	75	68	57	51	
>> WIL0-SIFIRE 40/200							Portata (m ³ /h)									
SiFire-40/200-180-7,5E I	65	65	7,5	507	1705083	41	41	40	39	37	35	31	27	14		
SiFire-40/200-195-11E I	65	65	11	584	1705084	52	51	50	49	48	46	44	41	31		
SiFire-40/200-200-11E I	65	65	11	584	1705085	55	55	54	53	52	51	49	46	39	29	
SiFire-40/200-210-15E I	65	65	15	593	1705086	61	61	61	60	58	56	54	50	42	32	

Prezzi e disponibilità a richiesta: contattare i nostri uffici

L'area grigia inserita in tabella rappresenta la parte della curva caratteristica oltre il limite di selezione consigliato, NPSHr = 6.5m. In quest'area non è possibile selezionare punti di lavoro per HHS (High Hazard Storage) e HHP (High Hazard Process). Portata minima per il circuito di ricircolo diaframma, 2% della portata corrispondente all'NPSHr consigliato. Per selezioni che superano il limite consigliato contattare l'ufficio tecnico.

Wilo-SiFire





Sistema antincendio
con **1 pompa elettrica**

Descrizione

Sistema di pressurizzazione idrica antincendio secondo **UNI EN 12845**. Costituito da **1** pompa base-giunto accoppiata con **motore elettrico**.

Campo di applicazioni

-  Applicazioni commerciali
-  Applicazioni industriali
-  Antincendio

WILO-SiFIRE	3~400 V - 50 Hz				>> SISTEMI CON 1 ELETRICA										PG6	W3	
Modello	Collettore Mandata DN	Aspirazione DN	P ₂ (kW)	Peso (kg)	Codice	Portata (m ³ /h)										Prevalenza (m)	
						0	10	20	25	30	35	40	45	55	65		
>> WILO-SiFIRE 40/250																	
SiFire-40/250-198-11E I	65	65	11	594	1705087	53	53	52	51	49	46	44	40	36			
SiFire-40/250-205-15E I	65	65	15	604	1705088	57	57	56	55	54	52	49	46	40			
SiFire-40/250-219-15E I	65	65	15	604	1705089	66	66	64	62	61	58	56	52	48	40		
>> WILO-SiFIRE 40/250																	
SiFire-40/250-230-18,5E I	65	65	18.5	618	1705090	72	70	67	65	62	60	57	54	46			
SiFire-40/250-235-18,5E I	65	65	18.5	618	1705091	75	73	72	68	65	63	60	56	48			
SiFire-40/250-248-22E I	65	65	22	664	1705092	84	81	80	77	74	72	68	64	57	44		
>> WILO-SiFIRE 50/160																	
SiFire-50/160-150-7,5E I	80	65	7.5	511	1705093	31	31	30	29	27	26	23	20	13			
SiFire-50/160-154-7,5E I	80	65	7.5	511	1705094	32	32	31	30	29	28	24	21	15			
SiFire-50/160-170-11E I	80	65	11	587	1705095	40	40	38	38	37	36	32	29	23	19		
>> WILO-SiFIRE 50/200																	
SiFire-50/200-175-11E I	80	65	11	594	1705096	40	39	38	36	34	31	28	26				
SiFire-50/200-185-15E I	80	65	15	604	1705097	45	44	43	41	39	37	33	31	28			
SiFire-50/200-195-15E I	80	65	15	604	1705098	50	50	49	47	45	42	39	36	34	28		
>> WILO-SiFIRE 50/200																	
SiFire-50/200-204-18,5E I	80	65	18.5	618	1705099	56	53	51	48	44	42	38	35	33			
SiFire-50/200-208-18,5E I	80	65	18.5	618	1705100	58	56	54	51	47	44	39	37	34			
SiFire-50/200-215-22E I	80	65	22	664	1705101	61	59	57	55	51	48	45	42	40	34		

Prezzi e disponibilità a richiesta: contattare i nostri uffici

L'area grigia inserita in tabella rappresenta la parte della curva caratteristica oltre il limite di selezione consigliato, NPSHr = 6.5m. In quest'area non è possibile selezionare punti di lavoro per HHS (High Hazard Storage) e HHP (High Hazard Process). Portata minima per il circuito di ricircolo diaframma, 2% della portata corrispondente all'NPSHr consigliato. Per selezioni che superano il limite consigliato contattare l'ufficio tecnico.

Descrizione



Sistema di pressurizzazione idrica antincendio secondo **UNI EN 12845**. Costituito da **1** pompa base-giunto accoppiata con **motore elettrico**.

Wilo-SiFire



Sistema antincendio
con **1** pompa elettrica

Campo di applicazioni

-  Applicazioni commerciali
-  Applicazioni industriali
-  Antincendio

WIL0-SIFIRE	3~400 V - 50 Hz				>> SISTEMI CON 1 ELETTRICA										PG6	W3	
Modello	Collettore Mandata		Aspirazione	P ₂ (kW)	Peso (kg)	Codice	Portata (m ³ /h)										
	DN	DN					0	30	40	50	60	70	80	90	100	110	
Prevalenza (m)																	
SiFire-50/250-230-22E I	80	65	22	672	1705102	73	72	71	69	65	60	55	47	39			
SiFire-50/250-243-30E I	80	65	30	825	1705103	85	84	83	81	78	74	69	64	54	44		
SiFire-50/250-257-30E I	80	65	30	848	1705104	92	91	90	88	86	82	77	71	64	53		
Portata (m ³ /h)																	
>> WIL0-SIFIRE 65/200																	
SiFire-65/200-185-18,5E I	100	80	18,5	629	1705105	43	43	43	43	41	41	34	29	24	20		
SiFire-65/200-197-22E I	100	80	22	676	1705106	48	48	48	48	47	47	44	40	37	34		
Portata (m ³ /h)																	
>> WIL0-SIFIRE 65/200																	
SiFire-65/200-209-30E I	100	80	30	829	1705107	61	61	60	58	54	53	50	43	36	28		
SiFire-65/200-214-30E I	100	80	30	840	1705108	64	64	63	61	58	56	52	46	40	30		
Portata (m ³ /h)																	
>> WIL0-SIFIRE 65/250																	
SiFire-65/250-223-30E I	100	80	30	883	1705109	69	68	67	66	60	58	56	50	43			
SiFire-65/250-240-37E I	100	80	37	928	1705110	79	78	77	75	70	67	65	60	51			
SiFire-65/250-252-45E I	100	80	45	1046	1705111	88	87	86	83	80	77	75	68	60	52		
SiFire-65/250-259-55E I	100	80	55	1112	1705112	94	93	92	90	87	85	82	75	70	60		
Portata (m ³ /h)																	
>> WIL0-SIFIRE 65/315																	
SiFire-65/315-292-75E I	100	80	75	1624	1705851	116	115	114	113	111	110	105	95	90	85		

Prezzi e disponibilità a richiesta: contattare i nostri uffici

L'area grigia inserita in tabella rappresenta la parte della curva caratteristica oltre il limite di selezione consigliato, NPSHr = 6.5m. In quest'area non è possibile selezionare punti di lavoro per HHS (High Hazard Storage) e HHP (High Hazard Process). Portata minima per il circuito di ricircolo diaframma, 2% della portata corrispondente all'NPSHr consigliato. Per selezioni che superano il limite consigliato contattare l'ufficio tecnico.

Wilo-SiFire





Sistema antincendio
con 1 pompa elettrica

Descrizione

Sistema di pressurizzazione idrica antincendio secondo **UNI EN 12845**. Costituito da **1** pompa base-giunto accoppiata con **motore elettrico**.

Campo di applicazioni

-  Applicazioni commerciali
-  Applicazioni industriali
-  Antincendio

Wilo-SiFire	3~400 V - 50 Hz				>> SISTEMI CON 1 ELETTRICA										PG6	W3
Modello	Collettore Mandata DN	Aspirazione DN	P ₂ (kW)	Peso (kg)	Codice	Portata (m ³ /h)										
						0	50	100	150	200	220	230	270	300	330	
						Prevalenza (m)										
>> Wilo-SiFire 80/200																
SiFire-80/200-192R-30E I	125	100	30	882	1705113	49	47	46	44	37	34	31	22	18		
SiFire-80/200-203-37E I	125	100	37	927	1705114	55	53	52	49	44	41	39	30	22		
SiFire-80/200-215,5-45E I	125	100	45	1044	1705115	62	61	60	57	52	49	46	39	32	28	
>> Wilo-SiFire 80/250																
Sifire-80/250-235-55E I	125	100	55	1125	1705116	71	70	69	68	62	52	47	41	36	30	
Sifire-80/250-243-75E I	125	100	75	1634	1705852	79	78	77	72	69	61	53	50	44	40	
Sifire-80/250-253-75E I	125	100	75	1634	1705853	86	85	84	82	78	71	63	60	56	50	
Sifire-80/250-266-90E I	125	100	90	1681	1705854	106	105	104	92	90	84	78	76	70	64	
>> Wilo-SiFire 80/315																
Sifire-80/315-290-110E I	125	100	110	1936	1705855	110	109	109	108	105	101	92	80	70	54	
Sifire-80/315-311-132E I	125	100	132	1979	1705856	130	130	129	126	124	120	116	104	90		
>> Wilo-SiFire 100/200																
Sifire-100/200-168R-22E I	150	125	22	724	1705117	33	31	29	27	24	16	7	5	2		
Sifire-100/200-183-30E I	150	125	30	901	1705118	40	37	36	33	30	24	13	10	6		
Sifire-100/200-194-37E I	150	125	37	946	1705119	45	44	43	42	38	33	22	21	14		
Sifire-100/200-205-45E I	150	125	45	1063	1705120	52	49	48	46	44	40	28	26	20		
Sifire-100/200-219-55E I	150	125	55	1129	1705121	59	58	57	56	53	50	41	40	35	30	
>> Wilo-SiFire 100/250																
Sifire-100/250-233-55E I	150	125	55	1145	1705122	66	64	59	54	47	38	29	16	10		
Sifire-100/250-247-75E I	150	125	75	1688	1705857	78	76	72	67	60	52	41	32	25	20	
Sifire-100/250-256-90E I	150	125	90	1735	1705858	84	82	79	76	70	61	52	41	35	30	
Sifire-100/250-269-110E I	150	125	110	1968	1705859	93	92	89	86	80	74	63	55	49	41	

Prezzi e disponibilità a richiesta: contattare i nostri uffici

L'area grigia inserita in tabella rappresenta la parte della curva caratteristica oltre il limite di selezione consigliato, NPSHr = 6.5m. In quest'area non è possibile selezionare punti di lavoro per HHS (High Hazard Storage) e HHP (High Hazard Process). Portata minima per il circuito di ricircolo diaframma, 2% della portata corrispondente all'NPSHr consigliato. Per selezioni che superano il limite consigliato contattare l'ufficio tecnico.



Descrizione

Sistema di pressurizzazione idrica antincendio secondo **UNI EN 12845**. Costituito da **1** pompa base-giunto accoppiata con **motore elettrico**.

Wilo-SiFire

Sistema antincendio
con **1** pompa elettrica

Campo di applicazioni

-  Applicazioni commerciali
-  Applicazioni industriali
-  Antincendio

Wilo-SiFire	3~400 V - 50 Hz				>> SISTEMI CON 1 ELETTRICA	PG6		W3														
Modello	Collettore Mandata	Aspirazione	P ₂ (kW)	Peso (kg)	Codice	Portata (m ³ /h)																
	DN	DN				0	200	250	300	350	400	450	500	550	600							
						Prevalenza (m)																
>> Wilo-SiFire 100/315						96	97	94	90	82	77	70	60	50								
Sifire-100/315-272-132E I	150	125	132	2028	1705860	114	112	110	108	106	98	90	80	70	55							
Sifire-100/315-294-160E I	150	125	160	2125	1705861	Portata (m ³ /h)																
>> Wilo-SiFire 125/250						60	60	59	58	57	54	50	44	36								
Sifire-125/250-224-90E I	200	150	90	1789	1705862	70	69	68	67	65	64	62	55	46	52							
Sifire-125/250-237-110E I	200	150	110	2022	1705863	Portata (m ³ /h)																
>> Wilo-SiFire 125/250						80	79	78	77	76	75	74	65	54								
Sifire-125/250-251-132E I	200	150	132	2065	1705864	90	90	89	89	88	87	86	77	70	56							
Sifire-125/250-267-160E I	200	150	160	2162	1705865	Portata (m ³ /h)																
>> Wilo-SiFire 125/315						104	102	98	92	90	84	78	64	54	40							
Sifire-125/315-290-160E I	200	150	160	2219	1705866	Portata (m ³ /h)																
>> Wilo-SiFire 50/160						89	87	86	82	77	70	67	54	37								
Sifire-150/315-273-200E I	250	200	200	2568	1705867	94	92	90	87	82	74	71	61	43	34							
Sifire-150/315-279-250E I	250	200	250	2808	1705868	Portata (m ³ /h)																
>> Wilo-SiFire 150/315						104	102	100	98	84	78	66	64	50	36							
Sifire-150/315-291-250E I	250	200	250	2808	1705869	Portata (m ³ /h)																
>> Wilo-SiFire 150/315						104	102	100	98	84	78	66	64	50	36							
Sifire-150/315-291-250E I	250	200	250	2808	1705869	Portata (m ³ /h)																
>> Wilo-SiFire 150/315						104	102	100	98	84	78	66	64	50	36							

Prezzi e disponibilità a richiesta: contattare i nostri uffici

L'area grigia inserita in tabella rappresenta la parte della curva caratteristica oltre il limite di selezione consigliato, NPSHr = 6.5m. In quest'area non è possibile selezionare punti di lavoro per HHS (High Hazard Storage) e HHP (High Hazard Process). Portata minima per il circuito di ricircolo diaframma, 2% della portata corrispondente all'NPSHr consigliato. Per selezioni che superano il limite consigliato contattare l'ufficio tecnico.

Wilo-SiFire





Sistema antincendio
con 1 pompa elettrica + jockey

Descrizione

Sistema di pressurizzazione idrica antincendio secondo **UNI EN 12845**. Costituito da **1** pompa base-giunto accoppiata con **motore elettrico** e **pompa jockey** elettrica multistadio.

Campo di applicazioni

-  Applicazioni commerciali
-  Applicazioni industriali
-  Antincendio

Wilo-SiFire	3~400 V - 50 Hz				>> SISTEMI CON 1 ELETTRICA + 1 JOKEY										PG6	W3
Modello	Collettore Mandata DN	Aspirazione DN	P ₂ (kW)	Peso (kg)	Codice	Portata (m ³ /h)										
						0	5	10	15	20	25	27	29	31	33	
						Prevalenza (m)										
>> Wilo-SiFire 32/200																
SiFire-32/200-177-4EJ I	65	50	4+0.55	539	1705123	39	39	36	33	30	25	21	18	16	12	
SiFire-32/200-193-5.5EJ I	65	50	5.5+0.55	564	1705124	48	47	45	43	39	34	30	28	26		
SiFire-32/200-205-7.5EJ I	65	50	7.5+0.75	594	1705125	56	54	53	51	47	45	38	38	36		
SiFire-32/200-210-7.5EJ I	65	50	7.5+0.75	594	1705126	58	57	56	54	50	46	43	41	38		
>> Wilo-SiFire 32/250																
SiFire-32/250-210-15EJ I	65	50	15+0.75	667	1705127	57	57	57	54	51	46	40	32			
SiFire-32/250-225-18.5EJ I	65	50	18.5+0.75	681	1705128	66	66	66	64	61	56	50	43	33		
SiFire-32/250-235-22EJ I	65	50	22+0.75	728	1705129	73	73	73	72	68	63	58	51	43	37	
SiFire-32/250-257-30EJ I	65	50	30+1.1	898	1705130	92	91	90	89	86	81	75	68	57	51	
>> Wilo-SiFire 40/200																
SiFire-40/200-180-7.5EJ I	65	65	7.5+0.55	593	1705131	41	41	40	39	37	35	31	27	14		
SiFire-40/200-195-11EJ I	65	65	11+0.75	650	1705132	52	51	50	49	48	46	44	41	31		
SiFire-40/200-200-11EJ I	65	65	11+0.75	650	1705133	55	55	54	53	52	51	49	46	39	29	
SiFire-40/200-210-15EJ I	65	65	15+0.75	661	1705134	61	61	61	60	58	56	54	50	42	32	

Prezzi e disponibilità a richiesta: contattare i nostri uffici

L'area grigia inserita in tabella rappresenta la parte della curva caratteristica oltre il limite di selezione consigliato, NPSHr = 6.5m. In quest'area non è possibile selezionare punti di lavoro per HHS (High Hazard Storage) e HHP (High Hazard Process). Portata minima per il circuito di ricircolo diaframma, 2% della portata corrispondente all'NPSHr consigliato. Per selezioni che superano il limite consigliato contattare l'ufficio tecnico.



Descrizione

Sistema di pressurizzazione idrica antincendio secondo **UNI EN 12845**. Costituito da **1** pompa base-giunto accoppiata con **motore elettrico** e **pompa jockey** elettrica multistadio.

Wilo-SiFire

Sistema antincendio
con 1 pompa elettrica + jockey

Campo di applicazioni

-  Applicazioni commerciali
-  Applicazioni industriali
-  Antincendio

WIL0-SiFIRE	3~400 V - 50 Hz				>> SISTEMI CON 1 ELETTRICA + 1 JOKEY										PG6	W3
Modello	Collettore Mandata		Aspirazione	P ₂ (kW)	Peso (kg)	Codice	Portata (m ³ /h)									
	DN	DN					0	10	20	25	30	35	40	45	55	65
Prevalenza (m)																
SiFire-40/250-198-11EJ I	65	65	11+0.75	661	1705135	53	53	52	51	49	46	44	40	36		
SiFire-40/250-205-15EJ I	65	65	15+0.75	671	1705136	57	57	56	55	54	52	49	46	40		
SiFire-40/250-219-15EJ I	65	65	15+0.75	671	1705137	66	66	64	62	61	58	56	52	48	40	
Portata (m ³ /h)																
>> WIL0-SiFIRE 40/250																
SiFire-40/250-230-18.5EJ I	65	65	18.5+0.75	685	1705138	72	70	67	65	62	60	57	54	46		
SiFire-40/250-235-18.5EJ I	65	65	18.5+0.75	685	1705139	75	73	72	68	65	63	60	56	48		
SiFire-40/250-248-22EJ I	65	65	22+1.1	731	1705140	84	81	80	77	74	72	68	64	57	44	
Portata (m ³ /h)																
>> WIL0-SiFIRE 50/160																
SiFire-50/160-150-7.5EJ I	80	65	7.5+0.55	597	1705141	31	31	30	29	27	26	23	20	13		
SiFire-50/160-154-7.5EJ I	80	65	7.5+0.55	597	1705142	32	32	31	30	29	28	24	21	15		
SiFire-50/160-170-11EJ I	80	65	11+0.55	650	1705143	40	40	38	38	37	36	32	29	23	19	
Portata (m ³ /h)																
>> WIL0-SiFIRE 50/200																
SiFire-50/200-175-11EJ I	80	65	11+0.55	657	1705144	40	39	38	36	34	31	28	26			
SiFire-50/200-185-15EJ I	80	65	15+0.75	670	1705145	45	44	43	41	39	37	33	31	28		
SiFire-50/200-195-15EJ I	80	65	15+0.75	671	1705146	50	50	49	47	45	42	39	36	34	28	
Portata (m ³ /h)																
>> WIL0-SiFIRE 50/200																
SiFire-50/200-204-18.5EJ I	80	65	18.5+0.75	685	1705147	56	53	51	48	44	42	38	35	33		
SiFire-50/200-208-18.5EJ I	80	65	18.5+0.75	685	1705148	58	56	54	51	47	44	39	37	34		
SiFire-50/200-215-22EJ I	80	65	22+0.75	731	1705149	61	59	57	55	51	48	45	42	40	34	

Prezzi e disponibilità a richiesta: contattare i nostri uffici

L'area grigia inserita in tabella rappresenta la parte della curva caratteristica oltre il limite di selezione consigliato, NPSHr = 6.5m. In quest'area non è possibile selezionare punti di lavoro per HHS (High Hazard Storage) e HHP (High Hazard Process). Portata minima per il circuito di ricircolo diaframma, 2% della portata corrispondente all'NPSHr consigliato. Per selezioni che superano il limite consigliato contattare l'ufficio tecnico.

Wilo-SiFire





Sistema antincendio
con 1 pompa elettrica + jockey

Descrizione

Sistema di pressurizzazione idrica antincendio secondo **UNI EN 12845**. Costituito da **1** pompa base-giunto accoppiata con **motore elettrico** e **pompa jockey** elettrica multistadio.

Campo di applicazioni

-  Applicazioni commerciali
-  Applicazioni industriali
-  Antincendio

WILO-SiFIRE	3~400 V - 50 Hz				>> SISTEMI CON 1 ELETTRICA + 1 JOKEY										PG6	W3	
Modello	Collettore Mandata		Aspirazione DN	P ₂ (kW)	Peso (kg)	Codice	Portata (m ³ /h)										
	DN	DN					0	30	40	50	60	70	80	90	100	110	
							Prevalenza (m)										
>> WILO-SiFIRE 50/250							Portata (m ³ /h)										
SiFire-50/250-230-22EJ I	80	65		22+0.75	739	1705150	73	72	71	69	65	60	55	47	39		
SiFire-50/250-243-30EJ I	80	65		30+0.75	887	1705151	85	84	83	81	78	74	69	64	54	44	
SiFire-50/250-257-30EJ I	80	65		30+1.1	910	1705152	92	91	90	88	86	82	77	71	64	53	
>> WILO-SiFIRE 65/200							Portata (m ³ /h)										
SiFire-65/200-185-18.5EJ I	100	80		18.5+0.55	692	1705153	43	43	43	43	41	41	34	29	24	20	
SiFire-65/200-197-22EJ I	100	80		22+0.75	742	1705154	48	48	48	48	47	47	44	40	37	34	
>> WILO-SiFIRE 65/250							Portata (m ³ /h)										
SiFire-65/200-209-30EJ I	100	80		30+0.75	890	1705155	61	61	60	58	54	53	50	43	36	28	
SiFire-65/200-214-30EJ I	100	80		30+0.75	902	1705156	64	64	63	61	58	56	52	46	40	30	
>> WILO-SiFIRE 65/250							Portata (m ³ /h)										
SiFire-65/250-223-30EJ I	100	80		30+0.75	945	1705157	69	68	67	66	60	58	56	50	43		
SiFire-65/250-240-37EJ I	100	80		37+0.75	990	1705158	79	78	77	75	70	67	65	60	51		
SiFire-65/250-252-45EJ I	100	80		45+1.1	1107	1705159	88	87	86	83	80	77	75	68	60	52	
SiFire-65/250-259-55EJ I	100	80		55+1.1	1173	1705160	94	93	92	90	87	85	82	75	70	60	
>> WILO-SiFIRE 65/315							Portata (m ³ /h)										
SiFire-65/315-292-75EJ I	100	80		75+1.5	1360	1705870	116	115	114	113	111	110	105	95	90	85	

Prezzi e disponibilità a richiesta: contattare i nostri uffici

L'area grigia inserita in tabella rappresenta la parte della curva caratteristica oltre il limite di selezione consigliato, NPSHr = 6.5m. In quest'area non è possibile selezionare punti di lavoro per HHS (High Hazard Storage) e HHP (High Hazard Process). Portata minima per il circuito di ricircolo diaframma, 2% della portata corrispondente all'NPSHr consigliato. Per selezioni che superano il limite consigliato contattare l'ufficio tecnico.

Descrizione



Sistema di pressurizzazione idrica antincendio secondo **UNI EN 12845**. Costituito da **1** pompa base-giunto accoppiata con **motore elettrico** e **pompa jockey** elettrica multistadio.

Wilo-SiFire



Sistema antincendio
con 1 pompa elettrica + jockey

Campo di applicazioni

-  Applicazioni commerciali
-  Applicazioni industriali
-  Antincendio

Wilo-SiFire	3~400 V - 50 Hz				>> SISTEMI CON 1 ELETTRICA + 1 JOKEY										PG6	W3
Modello	Collettore Mandata		Aspirazione	P ₂ (kW)	Peso (kg)	Codice	Portata (m ³ /h)									
	DN	DN					0	50	100	150	200	220	230	270	300	330
							Prevalenza (m)									
>> Wilo-SiFire 80/200																
SiFire-80/200-192R-30EJ I	125	100	30+0.75	942	1705161	49	47	46	44	37	34	31	22	18		
SiFire-80/200-203-37EJ I	125	100	37+0.75	989	1705162	55	53	52	49	44	41	39	30	22		
SiFire-80/200-215.5-45EJ I	125	100	45+0.75	1106	1705163	62	61	60	57	52	49	46	39	32	28	
>> Wilo-SiFire 80/250																
SiFire-80/250-235-55EJ I	125	100	55+0.75	1186	1705164	71	70	69	68	62	52	47	41	36	30	
SiFire-80/250-243-75EJ I	125	100	75+0.75	1369	1705871	79	78	77	72	69	61	53	50	44	40	
SiFire-80/250-253-75EJ I	125	100	75+1.1	1369	1705872	86	85	84	82	78	71	63	60	56	50	
SiFire-80/250-266-90EJ I	125	100	90+1.1	1408	1705873	106	105	104	92	90	84	78	76	70	64	
>> Wilo-SiFire 80/315																
SiFire-80/315-290-110EJ I	125	100	110+1.5	1622	1705874	110	109	109	108	105	101	92	80	70	54	
SiFire-80/315-311-132EJ I	125	100	132+1.5	1658	1705875	130	130	129	126	124	120	116	104	90		
>> Wilo-SiFire 100/200																
SiFire-100/200-168R-22EJ I	150	125	22+0.55	862	1705165	33	31	29	27	24	16	7	5	2		
SiFire-100/200-183-30EJ I	150	125	30+0.55	957	1705166	40	37	36	33	30	24	13	10	6		
SiFire-100/200-194-37EJ I	150	125	37+0.75	1006	1705167	45	44	43	42	38	33	22	21	14		
SiFire-100/200-205-45EJ I	150	125	45+0.75	1123	1705168	52	49	48	46	44	40	28	26	20		
SiFire-100/200-219-55EJ I	150	125	55+0.75	1191	1705169	59	58	57	56	53	50	41	40	35	30	

Prezzi e disponibilità a richiesta: contattare i nostri uffici

L'area grigia inserita in tabella rappresenta la parte della curva caratteristica oltre il limite di selezione consigliato, NPSHr = 6.5m. In quest'area non è possibile selezionare punti di lavoro per HHS (High Hazard Storage) e HHP (High Hazard Process). Portata minima per il circuito di ricircolo diaframma, 2% della portata corrispondente all'NPSHr consigliato. Per selezioni che superano il limite consigliato contattare l'ufficio tecnico.

Wilo-SiFire





Sistema antincendio
con **1 pompa elettrica + jockey**

Descrizione

Sistema di pressurizzazione idrica antincendio secondo **UNI EN 12845**. Costituito da **1** pompa base-giunto accoppiata con **motore elettrico** e **pompa jockey** elettrica multistadio.

Campo di applicazioni

-  Applicazioni commerciali
-  Applicazioni industriali
-  Antincendio

WILO-SiFIRE	3~400 V - 50 Hz				>> SISTEMI CON 1 ELETTRICA + 1 JOKEY										PG6	W3		
Modello	Collettore Mandata		Aspirazione	P ₂ (kW)	Peso (kg)	Codice	Portata (m ³ /h)											
	DN	DN					0	100	200	250	300	350	400	450	475	500		
							Prevalenza (m)											
SiFire-100/250-233-55EJ I	150	125	55+0.75	1207	1705170	66	64	59	54	47	38	29	16	10				
SiFire-100/250-247-75EJ I	150	125	75+0.75	1418	1705876	78	76	72	67	60	52	41	32	25	20			
SiFire-100/250-256-90EJ I	150	125	90+1.1	1457	1705877	84	82	79	76	70	61	52	41	35	30			
SiFire-100/250-269-110EJ I	150	125	110+1.1	1651	1705878	93	92	89	86	80	74	63	55	49	41			
							Portata (m ³ /h)											
>> WILO-SiFIRE 100/315							0	200	250	300	350	400	450	500	550	600		
SiFire-100/315-272-132EJ I	150	125	132+1.5	1703	1705879	96	97	94	90	82	77	70	60	50				
SiFire-100/315-294-160EJ I	150	125	160+1.5	1784	1705880	114	112	110	108	106	98	90	80	70	55			
							Portata (m ³ /h)											
>> WILO-SiFIRE 125/250							0	100	200	250	300	350	400	500	600	650		
SiFire-125/250-224-90EJ I	200	150	90+0.75	1508	1705881	60	60	59	58	57	54	50	44	36				
SiFire-125/250-237-110EJ I	200	150	110+0.75	1702	1705882	70	69	68	67	65	64	62	55	46	52			

Prezzi e disponibilità a richiesta: contattare i nostri uffici

L'area grigia inserita in tabella rappresenta la parte della curva caratteristica oltre il limite di selezione consigliato, NPSHr = 6.5m. In quest'area non è possibile selezionare punti di lavoro per HHS (High Hazard Storage) e HHP (High Hazard Process). Portata minima per il circuito di ricircolo diaframma, 2% della portata corrispondente all'NPSHr consigliato. Per selezioni che superano il limite consigliato contattare l'ufficio tecnico.

Descrizione



Sistema di pressurizzazione idrica antincendio secondo **UNI EN 12845**. Costituito da **1** pompa base-giunto accoppiata con **motore elettrico** e **pompa jockey** elettrica multistadio.

Wilo-SiFire



Sistema antincendio
con 1 pompa elettrica + jockey

Campo di applicazioni

-  Applicazioni commerciali
-  Applicazioni industriali
-  Antincendio

WIL0-SiFIRE	3~400 V - 50 Hz		>> SISTEMI CON 1 ELETTRICA + 1 JOKEY										PG6	W3	
Modello	Collettore Mandata	Aspirazione	P ₂ (kW)	Peso (kg)	Codice	Portata (m ³ /h)									
	DN	DN				0	100	200	250	300	350	400	550	650	750
						Prevalenza (m)									
SiFire-125/250-251-132EJI	200	150	132+0.75	1738	1705883	80	79	78	77	76	75	74	65	54	
SiFire-125/250-267-160EJI	200	150	160+1.1	1819	1705884	90	90	89	89	88	87	86	77	70	56
						Portata (m ³ /h)									
>> WIL0-SiFIRE 125/315						0	200	300	350	400	450	500	600	650	720
SiFire-125/315-290-160EJI	200	150	160+1.5	1868	1705885	104	102	98	92	90	84	78	64	54	40
						Portata (m ³ /h)									
>> WIL0-SiFIRE 50/160						0	300	400	500	600	700	750	850	1000	1050
SiFire-150/315-273-200EJI	250	200	200+1.1	2167	1705886	89	87	86	82	77	70	67	54	37	
SiFire-150/315-279-250EJI	250	200	250+1.1	2367	1705887	94	92	90	87	82	74	71	61	43	34
						Portata (m ³ /h)									
>> WIL0-SiFIRE 150/315						0	300	400	500	700	800	900	950	1050	1150
SiFire-150/315-291-250EJI	250	200	250+1.5	2369	1705888	104	102	100	98	84	78	66	64	50	36

Prezzi e disponibilità a richiesta: contattare i nostri uffici

L'area grigia inserita in tabella rappresenta la parte della curva caratteristica oltre il limite di selezione consigliato, NPSHr = 6.5m. In quest'area non è possibile selezionare punti di lavoro per HHS (High Hazard Storage) e HHP (High Hazard Process). Portata minima per il circuito di ricircolo diaframma, 2% della portata corrispondente all'NPSHr consigliato. Per selezioni che superano il limite consigliato contattare l'ufficio tecnico.

Wilo-SiFire





Sistema antincendio
con 1 motopompa Diesel

Descrizione

Sistema di pressurizzazione idrica antincendio secondo **UNI EN 12845**. Costituito da **1** pompa base-giunto accoppiata con **motore diesel**.

Campo di applicazioni

-  Applicazioni commerciali
-  Applicazioni industriali
-  Antincendio

Wilo-SiFire	1~230 V - 50 Hz				>> SISTEMI CON 1 MOTOPOMPA DIESEL										PG6	W3
Modello	Collettore Mandata DN	Aspirazione DN	P ₂ (kW)	Peso (kg)	Codice	Portata (m ³ /h)										
						0	5	10	15	20	25	27	29	31	33	
						Prevalenza (m)										
>> Wilo-SiFire 32/200																
SiFire-32/200-177-4,25D I	65	50	4,25	563	1705171	39	39	36	33	30	25	21	18	16	12	
SiFire-32/200-193-6,8D I	65	50	6,8	580	1705172	48	47	45	43	39	34	30	28	26		
SiFire-32/200-205-6,8D I	65	50	6,8	580	1705173	56	54	53	51	47	45	38	38	36		
SiFire-32/200-210-10,5D I	65	50	10,5	615	1705174	58	57	56	54	50	46	43	41	38		
>> Wilo-SiFire 32/250																
SiFire-32/250-210-17,7D I	65	50	17,7	685	1705175	57	57	57	54	51	46	40	32			
SiFire-32/250-225-26,5D I	65	50	26,5	749	1705176	66	66	66	64	61	56	50	43	33		
SiFire-32/250-235-26,5D I	65	50	26,5	749	1705177	73	73	73	72	68	63	58	51	43	37	
SiFire-32/250-257-31,5D I	65	50	31,5	580	1705178	92	91	90	89	86	81	75	68	57	51	
>> Wilo-SiFire 40/200																
SiFire-40/200-180-10,5D I	65	65	10,5	618	1705179	41	41	40	39	37	35	31	27	14		
SiFire-40/200-195-10,5D I	65	65	10,5	623	1705180	52	51	50	49	48	46	44	41	31		
SiFire-40/200-200-12,9D I	65	65	12,9	623	1705181	55	55	54	53	52	51	49	46	39	29	
SiFire-40/200-210-12,9D I	65	65	12,9	623	1705182	61	61	61	60	58	56	54	50	42	32	

Prezzi e disponibilità a richiesta: contattare i nostri uffici

L'area grigia inserita in tabella rappresenta la parte della curva caratteristica oltre il limite di selezione consigliato, NPSHr = 6.5m. In quest'area non è possibile selezionare punti di lavoro per HHS (High Hazard Storage) e HHP (High Hazard Process). Portata minima per il circuito di ricircolo diaframma, 2% della portata corrispondente all'NPSHr consigliato. Per selezioni che superano il limite consigliato contattare l'ufficio tecnico.



Descrizione

Sistema di pressurizzazione idrica antincendio secondo **UNI EN 12845**. Costituito da **1** pompa base-giunto accoppiata con **motore diesel**.

Wilo-SiFire

Sistema antincendio
con **1** motopompa Diesel

Campo di applicazioni

-  Applicazioni commerciali
-  Applicazioni industriali
-  Antincendio

WIL0-SiFIRE	1~230 V - 50 Hz				>> SISTEMI CON 1 MOTOPOMPA DIESEL										PG6	W3													
Modello	Collettore Mandata		Aspirazione	P ₂ (kW)	Peso (kg)	Codice	Portata (m ³ /h)																						
	DN	DN					0	10	20	25	30	35	40	45	55	65													
															Prevalenza (m)														
SiFire-40/250-198-12,9D I	65	65	12,9	634	1705183	53	53	52	51	49	46	44	40	36															
SiFire-40/250-205-12,9D I	65	65	12,9	634	1705184	57	57	56	55	54	52	49	46	40															
SiFire-40/250-219-17,7D I	65	65	17,7	688	1705185	66	66	64	62	61	58	56	52	48	40														
															Portata (m ³ /h)														
															0	20	30	35	40	45	50	55	65	75					
SiFire-40/250-230-17,7D I	65	65	17,7	688	1705186	72	70	67	65	62	60	57	54	46															
SiFire-40/250-235-26,5D I	65	65	26,5	752	1705187	75	73	72	68	65	63	60	56	48															
SiFire-40/250-248-26,5D I	65	65	26,5	752	1705188	84	81	80	77	74	72	68	64	57	44														
															Portata (m ³ /h)														
															0	20	30	40	50	60	70	80	100	120					
SiFire-50/160-150-6,8D I	80	65	6,8	586	1705189	31	31	30	29	27	26	23	20	13															
SiFire-50/160-154-10,5D I	80	65	10,5	621	1705190	32	32	31	30	29	28	24	21	15															
SiFire-50/160-170-12,9D I	80	65	12,9	627	1705191	40	40	38	38	37	36	32	29	23	19														
															Portata (m ³ /h)														
															0	20	30	40	50	60	70	75	85	95					
SiFire-50/200-175-12,9D I	80	65	12,9	634	1705192	40	39	38	36	34	31	28	26																
SiFire-50/200-185-12,9D I	80	65	12,9	634	1705193	45	44	43	41	39	37	33	31	28															
SiFire-50/200-195-17,7D I	80	65	17,7	688	1705194	50	50	49	47	45	42	39	36	34	28														
															Portata (m ³ /h)														
															0	30	50	60	70	80	90	95	100	110					
SiFire-50/200-204-17,7D I	80	65	17,7	688	1705195	56	53	51	48	44	42	38	35	33															
SiFire-50/200-208-26,5D I	80	65	26,5	752	1705196	58	56	54	51	47	44	39	37	34															
SiFire-50/200-215-26,5D I	80	65	26,5	752	1705197	61	59	57	55	51	48	45	42	40	34														

Prezzi e disponibilità a richiesta: contattare i nostri uffici

L'area grigia inserita in tabella rappresenta la parte della curva caratteristica oltre il limite di selezione consigliato, NPSHr = 6.5m. In quest'area non è possibile selezionare punti di lavoro per HHS (High Hazard Storage) e HHP (High Hazard Process). Portata minima per il circuito di ricircolo diaframma, 2% della portata corrispondente all'NPSHr consigliato. Per selezioni che superano il limite consigliato contattare l'ufficio tecnico.

Wilo-SiFire





Sistema antincendio
con 1 motopompa Diesel

Descrizione

Sistema di pressurizzazione idrica antincendio secondo **UNI EN 12845**. Costituito da **1** pompa base-giunto accoppiata con **motore diesel**.

Campo di applicazioni

-  Applicazioni commerciali
-  Applicazioni industriali
-  Antincendio

Wilo-SiFire	1~230 V - 50 Hz				>> SISTEMI CON 1 MOTOPOMPA DIESEL										PG6	W3	
Modello	Collettore Mandata DN	Aspirazione DN	P ₂ (kW)	Peso (kg)	Codice	Portata (m ³ /h)										Prevalenza (m)	
						0	30	40	50	60	70	80	90	100	110	0	10
>> Wilo-SiFire 50/250						Portata (m ³ /h)										Prevalenza (m)	
SiFire-50/250-230-26,5D I	80	65	26,5	760	1705198	73	72	71	69	65	60	55	47	39	0	10	
SiFire-50/250-243-26,5D I	80	65	26,5	760	1705199	85	84	83	81	78	74	69	64	54	44	0	10
SiFire-50/250-257-31,5D I	80	65	31,5	934	1705200	92	91	90	88	86	82	77	71	64	53	0	10
>> Wilo-SiFire 65/200						Portata (m ³ /h)										Prevalenza (m)	
SiFire-65/200-185-17,7D I	100	80	17,7	700	1705201	43	43	43	43	41	41	34	29	24	20	0	10
SiFire-65/200-197-26,5D I	100	80	26,5	764	1705202	48	48	48	48	47	47	44	40	37	34	0	10
>> Wilo-SiFire 65/250						Portata (m ³ /h)										Prevalenza (m)	
SiFire-65/250-209-26,5D I	100	80	26,5	764	1705203	61	61	60	58	54	53	50	43	36	28	0	10
SiFire-65/250-214-31,5D I	100	80	31,5	926	1705204	64	64	63	61	58	56	52	46	40	30	0	10
>> Wilo-SiFire 65/315						Portata (m ³ /h)										Prevalenza (m)	
SiFire-65/315-223-31,5D I	100	80	31,5	969	1705205	69	68	67	66	60	58	56	50	43	0	10	
SiFire-65/315-240-47,7D I	100	80	47,7	1011	1705206	79	78	77	75	70	67	65	60	51	0	10	
SiFire-65/315-252-47,7D I	100	80	47,7	1011	1705207	88	87	86	83	80	77	75	68	60	52	0	10
SiFire-65/315-259-66D I	100	80	66	1050	1705208	94	93	92	90	87	85	82	75	70	60	0	10
>> Wilo-SiFire 65/315						Portata (m ³ /h)										Prevalenza (m)	
SiFire-65/315-292-100D I	100	80	100	1343	1705889	116	115	114	113	111	110	105	95	90	85	0	10

Prezzi e disponibilità a richiesta: contattare i nostri uffici

L'area grigia inserita in tabella rappresenta la parte della curva caratteristica oltre il limite di selezione consigliato, NPSHr = 6.5m. In quest'area non è possibile selezionare punti di lavoro per HHS (High Hazard Storage) e HHP (High Hazard Process). Portata minima per il circuito di ricircolo diaframma, 2% della portata corrispondente all'NPSHr consigliato. Per selezioni che superano il limite consigliato contattare l'ufficio tecnico.



Descrizione

Sistema di pressurizzazione idrica antincendio secondo **UNI EN 12845**. Costituito da **1** pompa base-giunto accoppiata con **motore diesel**.

Wilo-SiFire

Sistema antincendio
con **1** motopompa Diesel

Campo di applicazioni

-  Applicazioni commerciali
-  Applicazioni industriali
-  Antincendio

Wilo-SiFire	1~230 V - 50 Hz				>> SISTEMI CON 1 MOTOPOMPA DIESEL										PG6	W3
Modello	Collettore Mandata		P ₂ (kW)	Peso (kg)	Codice	Portata (m ³ /h)										
	DN	DN				Aspirazione	0	50	100	150	200	220	230	270	300	330
Prevalenza (m)																
SiFire-80/200-192R-31,5D I	125	100	31,5	968	1705209	49	47	46	44	37	34	31	22	18		
SiFire-80/200-203-47,7D I	125	100	47,7	1010	1705210	55	53	52	49	44	41	39	30	22		
SiFire-80/200-215,5-47,7D I	125	100	47,7	1010	1705211	62	61	60	57	52	49	46	39	28		
Portata (m ³ /h)																
>> Wilo-SiFire 80/250																
SiFire-80/250-235-66D I	125	100	66	1083	1705212	71	70	69	68	62	52	47	41	36	30	
SiFire-80/250-243-66D I	125	100	66	1202	1705890	79	78	77	72	69	61	53	50	44	40	
SiFire-80/250-253-100D I	125	100	100	1354	1705891	86	85	84	82	78	71	63	60	56	50	
SiFire-80/250-266-100D I	125	100	100	1354	1705892	106	105	104	92	90	84	78	76	70	64	
Portata (m ³ /h)																
>> Wilo-SiFire 80/315																
SiFire-80/315-290-109D I	125	100	109	1399	1705893	110	109	109	108	105	101	92	80	70	54	
SiFire-80/315-311-145D I	125	100	145	1405	1705894	130	130	129	126	124	120	116	104	90		
Portata (m ³ /h)																
>> Wilo-SiFire 100/200																
SiFire-100/200-168R-26,5D I	150	125	26,5	812	1705213	33	31	29	27	24	16	7	5	2		
SiFire-100/200-183-31,5D I	150	125	31,5	986	1705214	40	37	36	33	30	24	13	10	6		
SiFire-100/200-194-47,7D I	150	125	47,7	1028	1705215	45	44	43	42	38	33	22	21	14		
SiFire-100/200-205-47,7D I	150	125	47,7	1028	1705216	52	49	48	46	44	40	28	26	20		
SiFire-100/200-219-66D I	150	125	66	1068	1705217	59	58	57	56	53	50	41	40	35	30	

Prezzi e disponibilità a richiesta: contattare i nostri uffici

L'area grigia inserita in tabella rappresenta la parte della curva caratteristica oltre il limite di selezione consigliato, NPSHr = 6.5m. In quest'area non è possibile selezionare punti di lavoro per HHS (High Hazard Storage) e HHP (High Hazard Process). Portata minima per il circuito di ricircolo diaframma, 2% della portata corrispondente all'NPSHr consigliato. Per selezioni che superano il limite consigliato contattare l'ufficio tecnico.

Wilo-SiFire





Sistema antincendio
con **1 motopompa Diesel**

Descrizione

Sistema di pressurizzazione idrica antincendio secondo **UNI EN 12845**. Costituito da **1** pompa base-giunto accoppiata con **motore diesel**.

Campo di applicazioni

-  Applicazioni commerciali
-  Applicazioni industriali
-  Antincendio

WILO-SiFIRE	1~230 V - 50 Hz				>> SISTEMI CON 1 MOTOPOMPA DIESEL										PG6	W3		
Modello	Collettore Mandata		Aspirazione DN	P ₂ (kW)	Peso (kg)	Codice	Portata (m ³ /h)											
	DN	DN					0	100	200	250	300	350	400	450	475	500		
							Prevalenza (m)											
SiFire-100/250-233-66D I	150	125	66	1084	1705218	66	64	59	54	47	38	29	16	10				
SiFire-100/250-247-100D I	150	125	100	1408	1705895	78	76	72	67	60	52	41	32	25	20			
SiFire-100/250-256-100D I	150	125	100	1408	1705896	84	82	79	76	70	61	52	41	35	30			
SiFire-100/250-269-109D I	150	125	109	1432	1705897	93	92	89	86	80	74	63	55	49	41			
							Portata (m ³ /h)											
>> WILO-SiFIRE 100/315							0	200	250	300	350	400	450	500	550	600		
SiFire-100/315-272-145D I	150	125	145	1454	1705898	96	97	94	90	82	77	70	60	50				
SiFire-100/315-294-197D I	150	125	197	1636	1705899	114	112	110	108	106	98	90	80	70	55			
							Portata (m ³ /h)											
>> WILO-SiFIRE 125/250							0	100	200	250	300	350	400	500	600	650		
SiFire-125/250-224-100D I	200	150	100	1462	1705900	60	60	59	58	57	54	50	44	36				
SiFire-125/250-237-109D I	200	150	109	1486	1705901	70	69	68	67	65	64	62	55	46	52			

Prezzi e disponibilità a richiesta: contattare i nostri uffici

L'area grigia inserita in tabella rappresenta la parte della curva caratteristica oltre il limite di selezione consigliato, NPSH_r = 6.5m. In quest'area non è possibile selezionare punti di lavoro per HHS (High Hazard Storage) e HHP (High Hazard Process). Portata minima per il circuito di ricircolo diaframma, 2% della portata corrispondente all'NPSH_r consigliato. Per selezioni che superano il limite consigliato contattare l'ufficio tecnico.

Descrizione



Sistema di pressurizzazione idrica antincendio secondo **UNI EN 12845**. Costituito da **1** pompa base-giunto accoppiata con **motore diesel**.

Wilo-SiFire



Sistema antincendio
con **1** motopompa Diesel

Campo di applicazioni

-  Applicazioni commerciali
-  Applicazioni industriali
-  Antincendio

WIL0-SiFIRE	1~230 V - 50 Hz				>> SISTEMI CON 1 MOTOPOMPA DIESEL										PG6	W3
Modello	Collettore Mandata		P ₂ (kW)	Peso (kg)	Codice	Portata (m ³ /h)										
	DN	Aspirazione DN				0	100	200	250	300	350	400	550	650	750	
						Prevalenza (m)										
SiFire-125/250-251-145D I	200	150	145	1492	1705902	80	79	78	77	76	75	74	65	54		
SiFire-125/250-267-197D I	200	150	197	1673	1705903	90	90	89	89	88	87	86	77	70	56	
						Portata (m ³ /h)										
>> WIL0-SiFIRE 125/315						0	200	300	350	400	450	500	600	650	720	
SiFire-125/315-290-197D I	200	150	197	1729	1705904	104	102	98	92	90	84	78	64	54	40	
						Portata (m ³ /h)										
>> WIL0-SiFIRE 50/160						0	300	400	500	600	700	750	850	1000	1050	
SiFire-150/315-273-222D I	250	200	222	1903	1705905	89	87	86	82	77	70	67	54	37		
SiFire-150/315-279-222D I	250	200	222	1903	1705906	94	92	90	87	82	74	71	61	43	34	
						Portata (m ³ /h)										
>> WIL0-SiFIRE 150/315						0	300	400	500	700	800	900	950	1050	1150	
SiFire-150/315-291-246D I	250	200	246	1909	1705907	104	102	100	98	84	78	66	64	50	36	

Prezzi e disponibilità a richiesta: contattare i nostri uffici

L'area grigia inserita in tabella rappresenta la parte della curva caratteristica oltre il limite di selezione consigliato, NPSHr = 6.5m. In quest'area non è possibile selezionare punti di lavoro per HHS (High Hazard Storage) e HHP (High Hazard Process). Portata minima per il circuito di ricircolo diaframma, 2% della portata corrispondente all'NPSHr consigliato. Per selezioni che superano il limite consigliato contattare l'ufficio tecnico.

Wilo-SiFire





Sistema antincendio
con 1 motopompa Diesel + Jockey

Descrizione

Sistema di pressurizzazione idrica antincendio secondo **UNI EN 12845**. Costituito da **1** pompa base-giunto accoppiata con **motore diesel** e **pompa jockey** elettrica multistadio verticale

Campo di applicazioni

-  Applicazioni commerciali
-  Applicazioni industriali
-  Antincendio

WILO-SiFIRE	3~400 V - 50 Hz		>> SISTEMI CON 1 MOTOPOMPA DIESEL + JOCKEY										PG6	W3			
>> WILO-SiFIRE 32/200													Portata (m ³ /h)				
Modello			P ₂ (kW)	Peso (kg)	Codice	0	5	10	15	20	25	27	29	31	33		
Prevalenza (m)																	
SiFire-32/200-177-4,25DJI	65	50	4,25+0,55	614	1705219	39	39	36	33	30	25	21	18	16	12		
SiFire-32/200-193-6,8DJI	65	50	6,8+0,55	632	1705220	48	47	45	43	39	34	30	28	26			
SiFire-32/200-205-6,8DJI	65	50	6,8+0,75	641	1705221	56	54	53	51	47	45	38	38	36			
SiFire-32/200-210-10,5DJI	65	50	10,5+0,75	676	1705222	58	57	56	54	50	46	43	41	38			
>> WILO-SiFIRE 32/250													Portata (m ³ /h)				
Modello			P ₂ (kW)	Peso (kg)	Codice	0	10	20	30	40	50	60	70	80	82		
SiFire-32/250-210-17,7DJI	65	50	17,7+1,1	764	1705223	57	57	57	54	51	46	40	32				
SiFire-32/250-225-26,5DJI	65	50	26,5+1,1	828	1705224	66	66	66	64	61	56	50	43	33			
SiFire-32/250-235-26,5DJI	65	50	26,5+1,1	828	1705225	73	73	73	72	68	63	58	51	43	37		
SiFire-32/250-257-31,5DJI	65	50	31,5+1,1	978	1705226	92	91	90	89	86	81	75	68	57	51		
>> WILO-SiFIRE 40/200													Portata (m ³ /h)				
Modello			P ₂ (kW)	Peso (kg)	Codice	0	10	20	25	30	35	40	45	55	65		
SiFire-40/200-180-10,5DJI	65	65	10,5+0,55	674	1705227	41	41	40	39	37	35	31	27	14			
SiFire-40/200-195-10,5DJI	65	65	10,5+0,75	684	1705228	52	51	50	49	48	46	44	41	31			
SiFire-40/200-200-12,9DJI	65	65	12,9+0,75	713	1705229	55	55	54	53	52	51	49	46	39	29		
SiFire-40/200-210-12,9DJI	65	65	12,9+1,1	714	1705230	61	61	61	60	58	56	54	50	42	32		

Prezzi e disponibilità a richiesta: contattare i nostri uffici

L'area grigia inserita in tabella rappresenta la parte della curva caratteristica oltre il limite di selezione consigliato, NPSHr = 6.5m. In quest'area non è possibile selezionare punti di lavoro per HHS (High Hazard Storage) e HHP (High Hazard Process). Portata minima per il circuito di ricircolo diaframma, 2% della portata corrispondente all'NPSHr consigliato. Per selezioni che superano il limite consigliato contattare l'ufficio tecnico.



Descrizione

Sistema di pressurizzazione idrica antincendio secondo **UNI EN 12845**. Costituito da **1** pompa base-giunto accoppiata con **motore diesel** e **pompa jockey** elettrica multistadio verticale

Wilo-SiFire

Sistema antincendio
con **1** motopompa Diesel + Jockey

Campo di applicazioni

-  Applicazioni commerciali
-  Applicazioni industriali
-  Antincendio

Wilo-SiFire	3~400 V - 50 Hz		» SISTEMI CON 1 MOTOPOMPA DIESEL + JOCKEY												PG6	W3					
» Wilo-SiFire 40/250																					
Modello			P ₂ (kW)	Peso (kg)	Codice	Portata (m ³ /h)										Prevalenza (m)					
						0	10	20	25	30	35	40	45	55	65						
SiFire-40/250-198-12,9DJ I	65	65	12,9+0,75	723	1705231	53	53	52	51	49	46	44	40	36							
SiFire-40/250-205-12,9DJ I	65	65	12,9+1,1	724	1705232	57	57	56	55	54	52	49	46	40							
SiFire-40/250-219-17,7DJ I	65	65	17,7+1,1	767	1705233	66	66	64	62	61	58	56	52	48	40						
» Wilo-SiFire 40/250																					
Modello			P ₂ (kW)	Peso (kg)	Codice	Portata (m ³ /h)										Prevalenza (m)					
						0	20	30	35	40	45	50	55	65	75						
SiFire-40/250-230-17,7DJ I	65	65	17,7+1,1	767	1705234	72	70	67	65	62	60	57	54	46							
SiFire-40/250-235-26,5DJ I	65	65	26,5+1,1	831	1705235	75	73	72	68	65	63	60	56	48							
SiFire-40/250-248-26,5DJ I	65	65	26,5+1,1	831	1705236	84	81	80	77	74	72	68	64	57	44						
» Wilo-SiFire 50/160																					
Modello			P ₂ (kW)	Peso (kg)	Codice	Portata (m ³ /h)										Prevalenza (m)					
						0	20	30	40	50	60	70	80	100	120						
SiFire-50/160-150-6,8DJ I	80	65	6,8+0,55	643	1705237	31	31	30	29	27	26	23	20	13							
SiFire-50/160-154-10,5DJ I	80	65	10,5+0,55	707	1705238	32	32	31	30	29	28	24	21	15							
SiFire-50/160-170-12,9DJ I	80	65	12,9+0,55	713	1705239	40	40	38	38	37	36	32	29	23	19						
» Wilo-SiFire 50/200																					
Modello			P ₂ (kW)	Peso (kg)	Codice	Portata (m ³ /h)										Prevalenza (m)					
						0	20	30	40	50	60	70	75	85	95						
SiFire-50/200-175-12,9DJ I	80	65	12,9+0,55	720	1705240	40	39	38	36	34	31	28	26								
SiFire-50/200-185-12,9DJ I	80	65	12,9+0,75	723	1705241	45	44	43	41	39	37	33	31	28							
SiFire-50/200-195-17,7DJ I	80	65	17,7+1,1	767	1705242	50	50	49	47	45	42	39	36	34	28						
» Wilo-SiFire 50/200																					
Modello			P ₂ (kW)	Peso (kg)	Codice	Portata (m ³ /h)										Prevalenza (m)					
						0	30	50	60	70	80	90	95	100	110						
SiFire-50/200-204-17,7DJ I	80	65	17,7+1,1	767	1705243	56	53	51	48	44	42	38	35	33							
SiFire-50/200-208-26,5DJ I	80	65	26,5+1,1	831	1705244	58	56	54	51	47	44	39	37	34							
SiFire-50/200-215-26,5DJ I	80	65	26,5+1,1	831	1705245	61	59	57	55	51	48	45	42	40	34						

Prezzi e disponibilità a richiesta: contattare i nostri uffici

L'area grigia inserita in tabella rappresenta la parte della curva caratteristica oltre il limite di selezione consigliato, NPSHr = 6.5m. In quest'area non è possibile selezionare punti di lavoro per HHS (High Hazard Storage) e HHP (High Hazard Process). Portata minima per il circuito di ricircolo diaframma, 2% della portata corrispondente all'NPSHr consigliato. Per selezioni che superano il limite consigliato contattare l'ufficio tecnico.

Wilo-SiFire





Sistema antincendio
con 1 motopompa Diesel + Jockey

Descrizione

Sistema di pressurizzazione idrica antincendio secondo **UNI EN 12845**. Costituito da **1** pompa base-giunto accoppiata con **motore diesel** e **pompa jockey** elettrica multistadio verticale

Campo di applicazioni

-  Applicazioni commerciali
-  Applicazioni industriali
-  Antincendio

Wilo-SiFire	3~400 V - 50 Hz				>> SISTEMI CON 1 MOTOPOMPA DIESEL + JOCKEY										PG6	W3								
>> Wilo-SiFire 50/250					Portata (m ³ /h)										0	30	40	50	60	70	80	90	100	110
Modello			P ₂ (kW)	Peso (kg)	Codice	Prevalenza (m)																		
SiFire-50/250-230-26,5DJI	80	65	26,5+1,1	839	1705246	73	72	71	69	65	60	55	47	39										
SiFire-50/250-243-26,5DJI	80	65	26,5+1,1	839	1705247	85	84	83	81	78	74	69	64	54	44									
SiFire-50/250-257-31,5DJI	80	65	31,5+1,1	990	1705248	92	91	90	88	86	82	77	71	64	53									
>> Wilo-SiFire 65/200					Portata (m ³ /h)										0	40	50	60	70	80	100	120	130	140
SiFire-65/200-185-17,7DJI	100	80	17,7+0,55	774	1705249	43	43	43	43	41	41	34	29	24	20									
SiFire-65/200-197-26,5DJI	100	80	26,5+0,75	841	1705250	48	48	48	48	47	47	44	40	37	34									
>> Wilo-SiFire 65/200					Portata (m ³ /h)										0	40	60	80	100	110	120	140	160	180
SiFire-65/200-209-26,5DJI	100	80	26,5+1,1	843	1705251	61	61	60	58	54	53	50	43	36	28									
SiFire-65/200-214-31,5DJI	100	80	31,5+1,1	982	1705252	64	64	63	61	58	56	52	46	40	30									
>> Wilo-SiFire 65/250					Portata (m ³ /h)										0	40	60	80	100	110	120	140	160	180
SiFire-65/250-223-31,5DJI	100	80	31,5+1,1	1025	1705253	69	68	67	66	60	58	56	50	43										
SiFire-65/250-240-47,7DJI	100	80	47,7+1,1	1067	1705254	79	78	77	75	70	67	65	60	51										
SiFire-65/250-252-47,7DJI	100	80	47,7+1,1	1067	1705255	88	87	86	83	80	77	75	68	60	52									
SiFire-65/250-259-66DJI	100	80	66+1,1	1106	1705256	94	93	92	90	87	85	82	75	70	60									
>> Wilo-SiFire 65/315					Portata (m ³ /h)										0	20	40	60	80	100	120	160	180	200
SiFire-65/315-292-100DJI	100	80	100+1,5	1423	1705908	116	115	114	113	111	110	105	95	90	85									

Prezzi e disponibilità a richiesta: contattare i nostri uffici

L'area grigia inserita in tabella rappresenta la parte della curva caratteristica oltre il limite di selezione consigliato, NPSHr = 6.5m. In quest'area non è possibile selezionare punti di lavoro per HHS (High Hazard Storage) e HHP (High Hazard Process). Portata minima per il circuito di ricircolo diaframma, 2% della portata corrispondente all'NPSHr consigliato. Per selezioni che superano il limite consigliato contattare l'ufficio tecnico.



Descrizione

Sistema di pressurizzazione idrica antincendio secondo **UNI EN 12845**. Costituito da **1** pompa base-giunto accoppiata con **motore diesel** e **pompa jockey** elettrica multistadio verticale

Wilo-SiFire

Sistema antincendio
con **1** motopompa Diesel + Jockey

Campo di applicazioni

-  Applicazioni commerciali
-  Applicazioni industriali
-  Antincendio

Wilo-SiFire	3~400 V - 50 Hz		>> SISTEMI CON 1 MOTOPOMPA DIESEL + JOCKEY											PG6	W3
>> WILo-SiFire 80/200			Portata (m ³ /h)												
Modello			P ₂ (kW)	Peso (kg)	Codice	0	50	100	150	200	220	230	270	300	330
Prevalenza (m)															
SiFire-80/200-192R-31,5DJ I	125	100	31,5+0,75	1022	1705257	49	47	46	44	37	34	31	22	18	
SiFire-80/200-203-47,7DJ I	125	100	47,7+1,1	1065	1705258	55	53	52	49	44	41	39	30	22	
SiFire-80/200-215,5-47,7DJ I	125	100	47,7+1,1	1065	1705259	62	61	60	57	52	49	46	39	32	28
>> WILo-SiFire 80/250			Portata (m ³ /h)												
SiFire-80/250-235-66DJ I	125	100	66+1,1	1119	1705260	71	70	69	68	62	52	47	41	36	30
SiFire-80/250-243-66DJ I	125	100	66+0,75	1284	1705909	79	78	77	72	69	61	53	50	44	40
SiFire-80/250-253-100DJ I	125	100	100+1,1	1434	1705910	86	85	84	82	78	71	63	60	56	50
SiFire-80/250-266-100DJ I	125	100	100+1,1	1434	1705911	106	105	104	92	90	84	78	76	70	64
>> WILo-SiFire 80/315			Portata (m ³ /h)												
SiFire-80/315-290-109DJ I	125	100	109+1,5	1482	1705912	110	109	109	108	105	101	92	80	70	54
SiFire-80/315-311-145DJ I	125	100	145+1,5	1488	1705913	130	130	129	126	124	120	116	104	90	
>> WILo-SiFire 100/200			Portata (m ³ /h)												
SiFire-100/200-168R-26,5DJ I	150	125	26,5+0,55	887	1705261	33	31	29	27	24	16	7	5	2	
SiFire-100/200-183-31,5DJ I	150	125	31,5+0,55	1038	1705262	40	37	36	33	30	24	13	10	6	
SiFire-100/200-194-47,7DJ I	150	125	47,7+0,75	1083	1705263	45	44	43	42	38	33	22	21	14	
SiFire-100/200-205-47,7DJ I	150	125	47,7+0,75	1083	1705264	52	49	48	46	44	40	28	26	20	
SiFire-100/200-219-66DJ I	150	125	66+1,1	1123	1705265	59	58	57	56	53	50	41	40	35	30

Prezzi e disponibilità a richiesta: contattare i nostri uffici

L'area grigia inserita in tabella rappresenta la parte della curva caratteristica oltre il limite di selezione consigliato, NPSHr = 6.5m. In quest'area non è possibile selezionare punti di lavoro per HHS (High Hazard Storage) e HHP (High Hazard Process). Portata minima per il circuito di ricircolo diaframma, 2% della portata corrispondente all'NPSHr consigliato. Per selezioni che superano il limite consigliato contattare l'ufficio tecnico.

Wilo-SiFire





Sistema antincendio
con **1** motopompa Diesel + Jockey

Descrizione

Sistema di pressurizzazione idrica antincendio secondo **UNI EN 12845**. Costituito da **1** pompa base-giunto accoppiata con **motore diesel** e **pompa jockey** elettrica multistadio verticale

Campo di applicazioni

-  Applicazioni commerciali
-  Applicazioni industriali
-  Antincendio

WILO-SiFIRE	3~400 V - 50 Hz		>> SISTEMI CON 1 MOTOPOMPA DIESEL + JOCKEY										PG6	W3								
>> WILO-SiFIRE 100/250													Portata (m ³ /h)									
Modello			P ₂ (kW)	Peso (kg)	Codice	0	100	200	250	300	350	400	450	475	500							
													Prevalenza (m)									
SiFire-100/250-233-66DJ I	150	125	66+1,1	1140	1705266	66	64	59	54	47	38	29	16	10								
SiFire-100/250-247-100DJ I	150	125	100+0,75	1493	1705914	78	76	72	67	60	52	41	32	25	20							
SiFire-100/250-256-100DJ I	150	125	100+1,1	1493	1705915	84	82	79	76	70	61	52	41	35	30							
SiFire-100/250-269-109DJ I	150	125	109+1,1	1517	1705916	93	92	89	86	80	74	63	55	49	41							
>> WILO-SiFIRE 100/315													Portata (m ³ /h)									
													0	200	250	300	350	400	450	500	550	600
SiFire-100/315-272-145DJ I	150	125	145+1,5	1542	1705917	96	97	94	90	82	77	70	60	50								
SiFire-100/315-294-197DJ I	150	125	197+1,5	1723	1705918	114	112	110	108	106	98	90	80	70	55							
>> WILO-SiFIRE 125/250													Portata (m ³ /h)									
													0	100	200	250	300	350	400	500	600	650
SiFire-125/250-224-100DJ I	200	150	100+0,75	1554	1705919	60	60	59	58	57	54	50	44	36								
SiFire-125/250-237-109DJ I	200	150	109+0,75	1578	1705920	70	69	68	67	65	64	62	55	46	52							

Prezzi e disponibilità a richiesta: contattare i nostri uffici

L'area grigia inserita in tabella rappresenta la parte della curva caratteristica oltre il limite di selezione consigliato, NPSHr = 6.5m. In quest'area non è possibile selezionare punti di lavoro per HHS (High Hazard Storage) e HHP (High Hazard Process). Portata minima per il circuito di ricircolo diaframma, 2% della portata corrispondente all'NPSHr consigliato. Per selezioni che superano il limite consigliato contattare l'ufficio tecnico.



Descrizione

Sistema di pressurizzazione idrica antincendio secondo **UNI EN 12845**. Costituito da **1** pompa base-giunto accoppiata con **motore diesel** e **pompa jockey** elettrica multistadio verticale

Wilo-SiFire

Sistema antincendio
con 1 motopompa Diesel + Jockey

Campo di applicazioni

-  Applicazioni commerciali
-  Applicazioni industriali
-  Antincendio

WIL0-SIFIRE	3~400 V - 50 Hz		>> SISTEMI CON 1 MOTOPOMPA DIESEL + JOCKEY											PG6	W3		
>> WIL0-SIFIRE 125/250																	
Modello			P_2 (kW)	Peso (kg)	Codice	Portata (m ³ /h)										Prevalenza (m)	
						0	100	200	250	300	350	400	550	650	750		
SiFire-125/250-251-145DJ I	200	150	145+0,75	1584	1705921	80	79	78	77	76	75	74	65	54			
SiFire-125/250-267-197DJ I	200	150	197+1,1	1765	1705922	90	90	89	89	88	87	86	77	70	56		
>> WIL0-SIFIRE 125/315																	
Modello			P_2 (kW)	Peso (kg)	Codice	Portata (m ³ /h)										Prevalenza (m)	
						0	200	300	350	400	450	500	600	650	720		
SiFire-125/315-290-197DJ I	200	150	197+1,5	1824	1705923	104	102	98	92	90	84	78	64	54	40		
>> WIL0-SIFIRE 50/160																	
Modello			P_2 (kW)	Peso (kg)	Codice	Portata (m ³ /h)										Prevalenza (m)	
						0	300	400	500	600	700	750	850	1000	1050		
SiFire-150/315-273-222DJ I	250	200	222+1,1	2008	1705924	89	87	86	82	77	70	67	54	37			
SiFire-150/315-279-222DJ I	250	200	222+1,1	2008	1705925	94	92	90	87	82	74	71	61	43	34		
>> WIL0-SIFIRE 150/315																	
Modello			P_2 (kW)	Peso (kg)	Codice	Portata (m ³ /h)										Prevalenza (m)	
						0	300	400	500	700	800	900	950	1050	1150		
SiFire-150/315-291-246DJ I	250	200	246+1,5	2010	1705926	104	102	100	98	84	78	66	64	50	36		

Prezzi e disponibilità a richiesta: contattare i nostri uffici

L'area grigia inserita in tabella rappresenta la parte della curva caratteristica oltre il limite di selezione consigliato, NPSHr = 6.5m. In quest'area non è possibile selezionare punti di lavoro per HHS (High Hazard Storage) e HHP (High Hazard Process). Portata minima per il circuito di ricircolo diaframma, 2% della portata corrispondente all'NPSHr consigliato. Per selezioni che superano il limite consigliato contattare l'ufficio tecnico.

Wilo-ElectronicControl



Descrizione

Unità di regolazione elettronica con convertitore di frequenza per il controllo della velocità, in grado di mantenere la pressione all'interno dell'impianto sempre su un valore di consegna precedentemente definito, indipendentemente dalla rispettiva portata riducendo la potenza assorbita.

WILo-ELECTRONICCONTROL				PG14	W3
Modello	Alimentazione ElectronicControl	Motore pompa	Max corrente assorbita pompa (A)	Codice	Prezzo €
ElectronicControl MM5	1~230V	1~230V	5A	4160333	799,00
ElectronicControl MM9	1~230V	1~230V	9A	4160334	848,00
ElectronicControl MT6	1~230V	3~230V	6A	4160335	799,00
ElectronicControl MT10	1~230V	3~230V	10A	4160336	848,00

Wilo-HiControl



Descrizione

Unità di regolazione automatica per il controllo e protezione di pompe di superficie.

WILo-HiCONTROL		PG14	W3
Modello	Descrizione	Codice	Prezzo €
HiControl 1	Unità di regolazione elettronica per il funzionamento automatico di pompe di superficie.	4190896	136,00
HiControl 1-EK	Unità di regolazione elettronica per il funzionamento automatico di pompe di superficie con cavo elettrico e presa integrata.	4190895	204,00

Descrizione

Quadro di comando e protezione con alimentazione 1~230 V o 3~400 V per il funzionamento automatico di una pompa per l'alimentazione idrica da pozzi e serbatoi.

Wilo-ESK 1

Wilo-ESK 1		PG14	W3
Modello	Descrizione	Codice	Prezzo €
ESK 1	<p>Apparecchio di comando per il funzionamento automatico di una pompa per l'alimentazione idrica da pozzi e serbatoi. Indicatore di mancanza d'acqua, selettore manuale 0 automatico, lampade spia di esercizio e di errore e con salvamotore elettronico contro sovracorrente. Possibilità di collegamento per elettrodi a immersione, interruttori a galleggiante, pressostato. Ideale per pompa a motore sommerso ad avviamento diretto.</p> <p>Alimentazione di rete: 1~230 V, 3~230 V, 3~400 V, 50/60 Hz. Corrente nominale: 1-12 A. Grado di protezione: IP 54</p>	4082990	447,00

Descrizione

Quadro di comando e protezione con alimentazione 1~230 V o 3~400 V per il funzionamento automatico di una pompa per l'alimentazione idrica da pozzi e serbatoi.

Wilo-PSK 1

Wilo-PSK 1		PG14	W3
Modello	Descrizione	Codice	Prezzo €
PSK 1	<p>Apparecchio di comando per il funzionamento automatico di una pompa per l'alimentazione idrica da pozzi e serbatoi. Indicatore di mancanza d'acqua, selettore manuale 0 automatico, lampade spia di esercizio e di errore e con salvamotore elettronico contro sovracorrente. Possibilità di collegamento per elettrodi a immersione, interruttori a galleggiante, pressostato. Ideale per pompa a motore sommerso ad avviamento diretto.</p> <p>Alimentazione di rete: 1~230 V, 3~230 V, 3~400 V, 50/60 Hz. Corrente nominale: 10-23 A. Grado di protezione: IP 54</p>	4084073	636,00

Wilo-WVA



Descrizione

Kit di regolazione composto da: vaso a membrana 24 lt completo di pressostato e manometro per tutte le pompe sommerse o di superficie.

Wilo-WVA		PG14	W3
Modello	Descrizione	Codice	Prezzo €
WVA 6 BAR	Kit montaggio autoclave completo di pressostato, manometro, raccordo a 5 vie, valvola di ritegno, serbatoio in lamiera da 24 lt con membrana intercambiabile	180492096	475,00
WVA 10 BAR	Kit montaggio autoclave completo di pressostato, manometro, raccordo a 5 vie, valvola di ritegno, serbatoio in lamiera da 24 lt con membrana intercambiabile	2502050	496,00

Vasi di espansione



Descrizione

Vaso di espansione in lamiera verniciata o in acciaio con membrana intercambiabile in butile.

VASI DI ESPANSIONE		PG14	W3
Modello	Descrizione	Codice	Prezzo €
VV/20/10	Vaso di espansione in lamiera verniciata con membrana intercambiabile in butile. • PN 10 bar • 20 litri • Attacchi da 1"	2955070	79,00
VV/20/16	Vaso di espansione in lamiera verniciata con membrana intercambiabile in butile. • PN 16 bar • 20 litri • Attacchi da 1"	2983021	210,00
VX/24/10	Vaso di espansione in acciaio INOX verniciata con membrana intercambiabile in butile. • PN 10 bar • 24 litri • Attacchi da 1"	190524498	365,00

Descrizione

Pressostato di sicurezza contro la marcia a secco.

Pressostati

Pressostati		PG14	W3
Modello	Descrizione	Codice	Prezzo €
WMS R $\frac{3}{4}$ "	Pressostato in funzione di sensore di sicurezza contro la marcia a secco in caso di collegamento diretto al tubo della pressione a monte da predisporre a cura del committente.	2000424	197,00
WMS R $\frac{1}{4}$ "		2521150	298,00
SK 277	Apparecchio di comando per montaggio a parete come protezione contro il funzionamento a secco con collegamento diretto di una pompa incl. 3 elettrodi ad immersione come sensori.	180495295	1.339,00

Descrizione

Quadro di comando e protezione per la gestione di due pompe 1~230 V o 3~400 V.

Wilo-ER-2

Wilo-ER-2		PG14	W3
Modello	Descrizione	Codice	Prezzo €
ER-2	Apparecchio di comando per installazione a parete per il controllo di 2 pompe, connessioni 230 e 400 V	2511288	2.184,00
Kit ER-2	Kit per il controllo di 2 pompe con quadro ER-2 con vaso d'espansione da 8 lt. valvola di regolazione. valvola di non ritorno, sensore di pressione	2501886	625,00

Wilo-WA/WAO



Descrizione

Interruttore a galleggiante per pompe e sistemi

INTERRUTTORE DI LIVELLO » A GALLEGGIANTE		PG14	W3
Modello		Codice	Prezzo €
WA 65	Interruttore di livello a galleggiante per acque chiare, temperatura max 60°C. » Contatti: alto ON /basso OFF » 5 m di cavo	503211390	76,00
	Interruttore di livello a galleggiante per acque chiare, temperatura max 60°C. » Contatti: alto ON /basso OFF » 10 m di cavo	503211893	114,00
	Interruttore di livello a galleggiante per acque chiare, temperatura max 60°C. » Contatti: alto ON /basso OFF » 20 m di cavo	2004431	134,00
	Interruttore di livello a galleggiante per acque chiare, temperatura max 60°C. » Contatti: alto ON /basso OFF » 30 m di cavo	2004432	177,00
WA 95	Interruttore di livello a galleggiante per acque chiare, temperatura max 95°C. » Contatti: alto ON /basso OFF » 5 m di cavo	6082806	92,00
	Interruttore di livello a galleggiante per acque chiare, temperatura max 95°C. » Contatti: alto ON /basso OFF » 10 m di cavo	6082807	136,00
WAO 65	Interruttore di livello a galleggiante per acque chiare, temperatura max 60°C. » Contatti: alto OFF /basso ON » 5 m di cavo	503211595	69,00
	Interruttore di livello a galleggiante per acque chiare, temperatura max 60°C. » Contatti: alto OFF /basso ON » 10 m di cavo	2006027	92,00
	Interruttore di livello a galleggiante per acque chiare, temperatura max 60°C. » Contatti: alto OFF /basso ON » 20 m di cavo	2004429	163,00
	Interruttore di livello a galleggiante per acque chiare, temperatura max 60°C. » Contatti: alto OFF /basso ON » 30 m di cavo	2004430	222,00

Descrizione

Sensore di pressione assoluto.

Sensore di pressione

SENSORE DI PRESSIONE		PG14	W3
Modello		Codice	Prezzo €
Sensore di pressione	Sensore di pressione assoluto per la regolazione del numero dei giri in funzione della pressione. Controllo segnale 4-20 mA » 0-10 bar	2541619	110,00
	Sensore di pressione assoluto per la regolazione del numero dei giri in funzione della pressione. Controllo segnale 4-20 mA » 0-16 bar	2541620	145,00
	Sensore di pressione assoluto per la regolazione del numero dei giri in funzione della pressione. Controllo segnale 4-20 mA » 0-25 bar	2541621	181,00
	Sensore di pressione assoluto per la regolazione del numero dei giri in funzione della pressione. Controllo segnale 4-20 mA » 0-40 bar	2541622	279,00

Kit controflangia



Descrizione

Controflange filettate in acciaio (filetto femmina).

KIT CONTROFLANGIA		PG14	W3
Modello		Codice	Prezzo €
Ovali in acciaio inox	Kit composto da 2 controflange con attacco femmina filettata con viti e bulloni. » Pompe: Wilo-Helix V serie 200 e 400 » PN16	4016168	246,00
	Kit composto da 2 controflange con attacco femmina filettata con viti e bulloni. » Pompe: Wilo-Helix V serie 600 » PN16	4016169	313,00
	Kit composto da 2 controflange con attacco femmina filettata con viti e bulloni. » Pompe: Wilo-Helix V 800 » PN16	4016170	401,00
	Kit composto da 2 controflange con attacco femmina filettata con viti e bulloni. » Pompe: Wilo-Helix V serie 1600 » PN16	4055063	403,00
Circolari in acciaio	Kit composto da 2 controflange circolari in acciaio con viti e bulloni. » Pompe: Wilo-Helix V/VE/EXCEL serie 2200 » DN50 » PN16	4038585	114,00
	Kit composto da 2 controflange circolari in acciaio con viti e bulloni. » Pompe: Wilo-Helix V/VE/EXCEL serie 2200 » DN50 » PN25	4038588	205,00
	Kit composto da 2 controflange circolari in acciaio con viti e bulloni. » Pompe: Wilo-Helix V/VE/EXCEL serie 3600 » DN65 » PN16	4038591	141,00
	Kit composto da 2 controflange circolari in acciaio con viti e bulloni. » Pompe: Wilo-Helix V/VE/EXCEL serie 3600 » DN65 » PN25	4038593	210,00
	Kit composto da 2 controflange circolari in acciaio con viti e bulloni. » Pompe: Wilo-Helix V/VE/EXCEL serie 5200 » DN80 » PN16	4072534	202,00
	Kit composto da 2 controflange circolari in acciaio con viti e bulloni. » Pompe: Wilo-Helix V/VE/EXCEL serie 5200 » DN80 » PN25	4072536	304,00
Circolari in acciaio INOX	Kit composto da 2 controflange circolari in acciaio INOX con viti e bulloni. » Pompe: Wilo-Helix V/VE/EXCEL serie 200 » DN25 » PN25	4016165	796,00
	Kit composto da 2 controflange circolari in acciaio INOX con viti e bulloni. » Pompe: Wilo-Helix V/VE/EXCEL serie 400 e 600 » DN32 » PN25	4016166	1.075,00
	Kit composto da 2 controflange circolari in acciaio INOX con viti e bulloni. » Pompe: Wilo-Helix V/VE/EXCEL serie 1000 » DN40 » PN25	4016167	1.207,00
	Kit composto da 2 controflange circolari in acciaio INOX con viti e bulloni. » Pompe: Wilo-Helix V/VE/EXCEL serie 2200 » DN50 » PN16	4038587	1.106,00
	Kit composto da 2 controflange circolari in acciaio INOX con viti e bulloni. » Pompe: Wilo-Helix V/VE/EXCEL serie 2200 » DN50 » PN25	4038589	1.239,00
	Kit composto da 2 controflange circolari in acciaio INOX con viti e bulloni. » Pompe: Wilo-Helix V/VE/EXCEL serie 3600 » DN65 » PN16	4038592	1.388,00
	Kit composto da 2 controflange circolari in acciaio INOX con viti e bulloni. » Pompe: Wilo-Helix V/VE/EXCEL serie 3600 » DN65 » PN25	4038594	2.339,00
	Kit composto da 2 controflange circolari in acciaio INOX con viti e bulloni. » Pompe: Wilo-Helix V/VE/EXCEL serie 5200 » DN80 » PN16	4073797	2.283,00
Kit composto da 2 controflange circolari in acciaio INOX con viti e bulloni. » Pompe: Wilo-Helix V/VE/EXCEL serie 5200 » DN80 » PN25	4073799	2.564,00	

Descrizione

Flangia filettata in acciaio.

Kit flangia filettata

KIT FLANGIA FILETTATA		PG14	W3
Modello		Codice	Prezzo €
Flangia filettata in acciaio	Kit composto da 1 flangia filettata secondo DIN EN 1092-1, filettatura secondo EN10226 » Rp 1"½ » PN16	2515504	41,00
	Kit composto da 1 flangia filettata secondo DIN EN 1092-1, filettatura secondo EN10226 » Rp 2" » PN16	2515505	58,00
	Kit composto da 1 flangia filettata secondo DIN EN 1092-1, filettatura secondo EN10226 » Rp 2"½ » PN16	2515506	88,00
	Kit composto da 1 flangia filettata secondo DIN EN 1092-1, filettatura secondo EN10226 » Rp 3" » PN16	2521286	212,00
Flangia filettata in acciaio INOX	Kit composto da 1 flangia filettata secondo DIN EN 1092-1, filettatura secondo EN10226 » Rp 1"½ » PN16	2502268	127,00
	Kit composto da 1 flangia filettata secondo DIN EN 1092-1, filettatura secondo EN10226 » Rp 2" » PN16	2507438	188,00
	Kit composto da 1 flangia filettata secondo DIN EN 1092-1, filettatura secondo EN10226 » Rp 2"½ » PN16	2506380	256,00
	Kit composto da 1 flangia filettata secondo DIN EN 1092-1, filettatura secondo EN10226 » Rp 3" » PN16	2521287	397,00



Drenaggio e sollevamento acque reflue

Elettropompe sommergibili per acque grigie
Elettropompe sommergibili per acque reflue
Elettropompe sommergibili per acque nere
Stazioni di sollevamento per acque grigie
Stazioni di sollevamento per acque reflue
Stazioni di sollevamento per acque nere
Sistemi di controllo
Accessori



Wilo-Drain TM/TMW/TMR 32



Pompa sommersibile
trasportabile



Particolarità / Vantaggi prodotto

- Generatore di turbolenza integrato e brevettato (TMW) per evitare la sedimentazione.
- Sistema idraulico aperto non soggetto ad intasamento.
- Versione HD per fluidi aggressivi.
- Semplice da installare e massima sicurezza di funzionamento.

Applicazioni

Sollevamento e drenaggio di acque grigie e meteoriche.

Chiave di lettura

Esempio:	Drain TMW 32/11 HD
TM	Denominazione pompa
W	Con dispositivo di turbolenza
	R: livello di aspirazione ridotto fino a 2 mm
32	Diametro nominale mandata
11	Prevalenza max (mc.a.)
HD	Per fluidi aggressivi
10M	Lunghezza del cavo, ad es. 10 m
	A: con interruttore a galleggiante

Descrizione

Pompa sommersibile per installazione sommersa **mobile**, funzionamento automatico con interruttore a galleggiante integrato (a seconda dei modelli).

Campo di applicazioni

- Applicazioni residenziali
- Drenaggio
- Sollevamento acque reflue

Dati tecnici

Fluidi consentiti

Acque grigie: acque reflue che non contengono materia fecale o urina.

Acque meteoriche.

Campo d'impiego

Temperatura fluido	da +3°C a +35°C
Profondità d'immersione max	da 1 a 7 m

Caratteristiche elettriche

Alimentazione rete	1 ~ 230 V
Frequenza	50 Hz

Motore

Grado protezione	IP68
------------------	------

Materiali

Corpo pompa

Tecnopolimero

Girante

Tecnopolimero

Corpo motore

Acciaio inox

Accessori

• Apparecchi di comando	Pag.	486
• Allarmi	Pag.	488
• Quadri di gestione e controllo	Pag.	489

Descrizione

Pompa sommersibile per installazione sommersa **mobile**, funzionamento automatico con interruttore a galleggiante integrato (a seconda dei modelli).

Wilo-Drain TM/TMW/TMR 32



Pompa sommersibile
trasportabile

Drain TM/TMW/TMR 32		1~230 V - 50 Hz							PG7		W1							
» VERSIONE STANDARD		Portata (m ³ /h)																
Modello	MANDATA	PASSAGGIO LIBERO (MM)	P ₂ (kW)	CORRENTE ASSORBITA (A)	Peso (kg)	Consegna	Codice	Prezzo €	0	2	4	6	7	8	9	10	11	12
									Prevalenza (m)									
Drain TM 32/7 A	1"¼	10	0,25	1,4	3,6	A	4048412	215,00	6,4	5,6	4,5	3,9	2,2	1,4	0,5			
Drain TM 32/8-10M	1"¼	10	0,37	2,1	5,2	C	4048411	251,00	7,6	7,3	6,6	5,6	4,9	4,2	3,2	2,2	1,2	0,1
» VERSIONE CON LIVELLO DI ASPIRAZIONE RIDOTTO		Portata (m ³ /h)																
Modello	MANDATA	PASSAGGIO LIBERO (MM)	P ₂ (kW)	CORRENTE ASSORBITA (A)	Peso (kg)	Consegna	Codice	Prezzo €	0	2	3	4	5	6	7	8	10	11
									Prevalenza (m)									
Drain TMR 32/8 A	1"¼	2	0,37	2,1	4,9	C	4145325	218,00	7,4	6,8	6,2	5,4	4,5	3,5	2,3			
Drain TMR 32/8-10M	1"¼	2	0,37	2,1	4,9	C	4145326	237,00	7,4	6,8	6,2	5,4	4,5	3,5	2,3			
Drain TMR 32/11 A	1"¼	2	0,55	3,6	6,2	C	4145327	244,00	10,4	9,9	9,5	8,9	8,2	7,3	6,4	5,2	2,7	1,4
» VERSIONE CON GENERATORE DI TURBOLENZA		Portata (m ³ /h)																
Modello	MANDATA	PASSAGGIO LIBERO (MM)	P ₂ (kW)	CORRENTE ASSORBITA (A)	Peso (kg)	Consegna	Codice	Prezzo €	0	4	5	6	7	8	9	10	12	14
									Prevalenza (m)									
Drain TMW 32/8 A	1"¼	10	0,37	2,1	4,7	A	4048413	280,00	6,9	5,5	5,2	4,2	3,2	2,2	1,1	0,02		
Drain TMW 32/8-10M	1"¼	10	0,37	2,1	5,2	C	4058059	237,00	6,9	5,5	5,2	4,2	3,2	2,2	1,1	0,02		
Drain TMW 32/11 A	1"¼	10	0,55	3,6	6,1	A	4048414	303,00	10	8,9	8,5	8,1	7,4	6,6	5,9	4,9	2,9	0,6
Drain TMW 32/11-10M	1"¼	10	0,55	3,6	6,9	C	4058060	261,00	10	8,9	8,5	8,1	7,4	6,6	5,9	4,9	2,9	0,6
Drain TMW 32/11 A-HD	1"¼	10	0,55	3,6	6,7	C	4048715	387,00	10	8,9	8,5	8,1	7,4	6,6	5,9	4,9	2,9	0,6

ACCESSORI SPECIFICI		» APPARECCHI DI COMANDO		PG14	W3
Modello	Descrizione	Codice	Prezzo €		
MS-L-1x4kW-DOL	Quadro elettrico per 1 pompa singola fino a 4 kW	2539741	444,00		
MS-L-2x4kW-DOL	Quadro elettrico per 2 pompe singole fino a 4 kW	2539745	646,00		
AlarmControl 2	App. di allarme con mininterruttore a galleggiante e spina Schuko	2522847	266,00		
WA 65	Interruttore a galleggiante con 5 m di cavo. Per fluidi con temperature fino +65°C	503211390	76,00		

ACCESSORI SPECIFICI		» APPARECCHI IDRAULICI		PG14	W3
Modello	Descrizione	Codice	Prezzo €		
Valvola di ritegno	Valvola di ritegno in materiale sintetico, R1¼"	501533696	84,00		
Valvola di intercettazione	Valvola di intercettazione in ottone, R1¼"	2528652	140,00		

Wilo-Drain TS/TSW 32





Pompa sommersibile
in acciaio inox



Descrizione

Pompa sommersibile con corpo **in acciaio inox** per installazione sommersa **mobile**, funzionamento automatico con interruttore a galleggiante integrato.

Campo di applicazioni

-  Applicazioni residenziali
-  Drenaggio
-  Sollevamento acque reflue

Particolarità / Vantaggi prodotto

- Rivestimento in acciaio inox, robusto e resistente agli urti.
- Sistema Twister (TSW), mantiene il pozzetto di raccolta sempre pulito ed impedisce il ristagno dell'acqua e riduce la formazione di odori provenienti dai fluidi pompati.

Applicazioni

Sollevamento e drenaggio di acque grigie e meteoriche.

Chiave di lettura

Esempio:	Drain TSW 32/11-A
TS	Denominazione pompa
W	Con dispositivo turbolatore
32	Diametro nominale mandata
11	Prevalenza max (mc.a.)
A	Con interruttore a galleggiante

Dati tecnici

Fluidi consentiti

Acque grigie: acque reflue che non contengono materia fecale o urina.

Acque meteoriche.

Campo d'impiego

Temperatura fluido	da +3°C a +35°C
Profondità d'immersione max	7 m

Caratteristiche elettriche

Alimentazione rete	1 ~ 230 V
Frequenza	50 Hz

Motore

Grado protezione	IP68
------------------	------

Materiali

Corpo pompa

Acciaio inox

Girante

Tecnopolimero

Corpo motore

Acciaio inox

Accessori

• Apparecchi di comando	Pag.	486
• Allarmi	Pag.	488
• Quadri di gestione e controllo	Pag.	489

Descrizione

Pompa sommergibile con corpo in acciaio inox per installazione sommersa mobile, funzionamento automatico con interruttore a galleggiante integrato.

Wilo-Drain TS/TSW 32



Pompa sommergibile in acciaio inox

Campo di applicazioni

- Applicazioni residenziali
- Drenaggio
- Sollevamento acque reflue

Wilo-Drain TS/TSW 32		1~230 V - 50 Hz							PG7					W1				
» VERSIONE STANDARD		Portata (m³/h)																
Modello	MANDATA	PASSAGGIO LIBERO (MM)	P ₂ (kW)	CORRENTE ASSORBITA (A)	Peso (kg)	Consegna	Codice	Prezzo €	0	2	4	6	8	10	11	12	13	14
									Prevalenza (m)									
Drain TS 32/9A	1"¼	10	0,3	2,2	7,5	A	6043943	397,00	8,6	7,5	6,5	5,2	3,7	2,1	1,1			
Drain TS 32/12A	1"¼	10	0,6	3,4	8,7	C	6043945	476,00	11,7	10,6	9,3	7,9	6,3	4,5	3,6	2,6	1,6	0,4
» VERSIONE CON GENERATORE DI TURBOLENZA		Portata (m³/h)																
Drain TSW 32/8A	1"¼	10	0,3	2,2	7,6	C	6045167	419,00	8,3	7,3	6,4	5,2	3,8	2,2	1,4	0,7		
Drain TSW 32/11A	1"¼	10	0,6	3,6	8,8	C	6045166	485,00	10,8	9,8	8,8	7,5	6	4,2	3,3	2,3	1,3	0,3

ACCESSORI SPECIFICI		» APPARECCHI DI COMANDO		PG14	W3
Modello	Descrizione			Codice	Prezzo €
MS-L-1x4kW-DOL	Quadro elettrico per 1 pompa singola fino a 4 kW			2539741	444,00
MS-L-2x4kW-DOL	Quadro elettrico per 2 pompe singole fino a 4 kW			2539745	646,00
DrainAlarm	Quadro allarme indipendente dalla rete con segnale acustico e ottico			2545133	199,00
WA 65	Interruttore a galleggiante con 5 m di cavo. Per fluidi con temperature fino +65°C			503211390	76,00

ACCESSORI SPECIFICI		» APPARECCHI IDRAULICI		PG14	W3
Modello	Descrizione			Codice	Prezzo €
Valvola di ritegno	Valvola di ritegno in materiale sintetico, R1¼"			501533696	84,00
Valvola di intercettazione	Valvola di intercettazione in ottone, R1¼"			2528652	140,00

Wilo-Drain TS 40



Pompa sommersibile
girante semiaperta

Particolarità / Vantaggi prodotto

- Girante semiaperta con passaggio sferico di 10 mm.
- Può essere installata anche senza base di appoggio.
- Pratico raccordo di mandata verticale.
- Camera di tenuta a bagno d'olio.

Applicazioni

Sollevamento e drenaggio di acque grigie e meteoriche.

Chiave di lettura

Esempio:	Drain TS 40/10A EM
TS	Denominazione pompa
40	Diametro mandata 40 (Rp 1"½)
11	Prevalenza max (mc.a.)
A	Con interruttore a galleggiante e cavo di collegamento con spina Schuko oppure con cavo libero
EM	1~230 V, 50 Hz
	DM 3~400 V, 50 Hz

Descrizione

Pompa sommersibile per installazione sommersa **mobile**, funzionamento automatico con interruttore a galleggiante integrato (a seconda dei modelli).

Campo di applicazioni

- Applicazioni residenziali
- Drenaggio
- Sollevamento acque reflue

Dati tecnici

Fluidi consentiti

Acque grigie: acque reflue che non contengono materia fecale o urina.

Acque meteoriche.

Campo d'impiego

Temperatura fluido	da +3°C a +35°C
Profondità d'immersione max	7 m
Tipo girante	Semiaperta

Caratteristiche elettriche

Alimentazione rete	1 ~ 230 V 3 ~ 400 V
Frequenza	50 Hz

Motore

Grado protezione	IP68
Classe di isolamento	B

Materiali

Corpo pompa

Tecnopolimero

Girante

Tecnopolimero

Corpo motore

Acciaio inox

Accessori

• Apparecchi di comando	Pag.	486
• Allarmi	Pag.	488
• Quadri di gestione e controllo	Pag.	489

Descrizione

Pompa sommergibile per installazione sommersa **mobile**, funzionamento automatico con interruttore a galleggiante integrato (a seconda dei modelli).

Wilo-Drain TS 40



Pompa sommergibile girante semiaperta

Campo di applicazioni

- Applicazioni residenziali
- Drenaggio
- Sollevamento acque reflue

Wilo-Drain TS 40		1~230 V - 50 Hz							PG7 W1											
Modello	MANDATA	PASSAGGIO LIBERO (MM)	P ₂ (kW)	CORRENTE ASSORBITA (A)	Peso (kg)	Consegna	Codice	Prezzo €	Portata (m ³ /h)											
									0	2	4	6	8	10	12	14	16	18		
									Prevalenza (m)											
Drain TS 40/10 EM	1"½	10	0,4	2,6	13	C	2063928	651,00	10.3	8.5	7.7	6.7	5.5	4	2.2	0.2				
Drain TS 40/10-A EM	1"½	10	0,4	2,6	13	C	2063926	684,00	10.3	8.5	7.7	6.7	5.5	4	2.2	0.2				
Drain TS 40/14 EM	1"½	10	0,75	4,6	14	C	2063931	729,00	13.8	12	11.2	10.3	9.5	8.3	7	5.1	3.1	1		
Drain TS 40/14-A EM	1"½	10	0,75	4,6	14	C	2063929	757,00	13.8	12	11.2	10.3	9.5	8.3	7	5.1	3.1	1		
		3~400 V - 50 Hz							PG7 W1											
									0	2	4	6	8	10	12	14	16	18		
Drain TS 40/10 DM	1"½	10	0,4	1,4	13	C	2063927	720,00	10.3	8.5	7.7	6.7	5.5	4	2.2	0.2				
Drain TS 40/14 DM	1"½	10	0,75	2,2	14	C	2063930	752,00	13.8	12	11.2	10.3	9.5	8.3	7	5.1	3.1	1		

ACCESSORI SPECIFICI		» APPARECCHI DI COMANDO		PG14 W3	
Modello	Descrizione	Codice	Prezzo €		
MS-L-1x4kW-DOL	Quadro elettrico per 1 pompa singola fino a 4 kW	2539741	444,00		
MS-L-2x4kW-DOL	Quadro elettrico per 2 pompe singole fino a 4 kW	2539745	646,00		
DrainAlarm	Quadro allarme indipendente dalla rete con segnale acustico e ottico	2545133	199,00		
WA 65	Interruttore a galleggiante con 5 m di cavo. Per fluidi con temperature fino +65°C	503211390	76,00		

ACCESSORI SPECIFICI		» APPARECCHI IDRAULICI		PG14 W3	
Modello	Descrizione	Codice	Prezzo €		
Valvola di ritengo	In Ghisa grigia, con filetto interno Rp 1½"	4027330	255,00		
Valvola di intercettazione	In ottone cromato con filetto interno, Rp½"	4027337	152,00		

Wilo-Padus UNI



Pompa sommergibile
girante multicanale

Particolarità / Vantaggi prodotto

- Riduzione del rischio di intasamento grazie al cestello aspirante integrato
- Installazione semplice, peso ridotto, raccordo filettato e condensatore integrato nella versione monofase.
- Manutenzione rapida grazie all'accesso diretto alla camera di tenuta e al corpo pompa.

Applicazioni

Sollevamento e drenaggio di acque grigie e meteoriche.



Chiave di lettura

Esempio:	Padus UNI M05B/T11-540
Padus UNI M	Pompa sommergibile per acque reflue con girante aperta multicanale
05	Diametro nominale raccordo di mandata: G2"
B	Versione in V4A
T	3~; M = 1~
11	Valore/10 = potenza motore P ₂ in kW
540	50 Hz, 400V; 523 = 50 Hz, 230V
	A =Con interruttore a galleggiante e spina
	P =Con spina
	VA =Con int. a galleggiante verticale e spina

Descrizione

Pompa sommergibile per installazione sommersa **mobile**, funzionamento automatico con interruttore a galleggiante integrato (a seconda dei modelli).

Campo di applicazioni

-  Applicazioni residenziali e commerciali
-  Sollevamento acque reflue
-  Acque di processo

Dati tecnici

Fluidi consentiti

Acque grigie: acque reflue che non contengono materia fecale o urina.

Acque meteoriche.

Campo d'impiego

Temperatura fluido	da +3°C a +40°C
Tipo girante	Multicanale

Caratteristiche elettriche

Alimentazione rete	1 ~ 230 V 3 ~ 400 V
Frequenza	50 Hz

Motore

Grado protezione	IP68
Classe di isolamento	F

Materiali

Corpo pompa

Tecnopolimero

Girante

Tecnopolimero

Corpo motore

Acciaio inox

Accessori

• Apparecchi di comando	Pag.	486
• Allarmi	Pag.	488
• Quadri di gestione e controllo	Pag.	489

Descrizione

Pompa sommersibile per installazione sommersa **mobile**, funzionamento automatico con interruttore a galleggiante integrato (a seconda dei modelli).

Wilo-Padus UNI



Pompa sommersibile girante multicanale

Campo di applicazioni

- Applicazioni residenziali e commerciali
- Sollevamento acque reflue
- Acque di processo

Wilo-Padus UNI	1~230 V - 50 Hz							PG7										W1	
	Modello	MANDATA	PASSAGGIO LIBERO (MM)	P ₂ (kW)	CORRENTE ASSORBITA (A)	Peso (kg)	Consegna	Codice	Prezzo €	Portata (m ³ /h)									
0										8	12	16	20	24	28	32	36	40	Prevalenza (m)
Padus UNI M05/M11-523/P	2"	10	1,1	7,2	19	C	6084801	946,00	17,3	16	14,3	13	11	9	7	3,7			
Padus UNI M05/M11-523/A	2"	10	1,1	7,2	19	C	6084802	999,00	17,3	16	14,3	13	11	9	7	3,7			
Padus UNI M05/M11-523/VA	2"	10	1,1	7,2	19	C	6084803	1.047,00	17,3	16	14,3	13	11	9	7	3,7			
Padus UNI M05B/M11-523/A	2"	10	1,1	7,2	19	C	6087664	1.191,00	17,3	16	14,3	13	11	9	7	3,7			
Padus UNI M05/M15-523/P	2"	10	1,5	9,3	19	C	6084806	1.188,00	20,8	19,5	18,6	17,2	15,5	14	12	9,5	6,8	3,5	
Padus UNI M05/M15-523/A	2"	10	1,5	9,3	19	C	6084807	1.240,00	20,8	19,5	18,6	17,2	15,5	14	12	9,5	6,8	3,5	
Padus UNI M05/M15-523/VA	2"	10	1,5	9,3	19	C	6084808	1.288,00	20,8	19,5	18,6	17,2	15,5	14	12	9,5	6,8	3,5	
Padus UNI M05B/M15-523/A	2"	10	1,5	9,3	19	C	6087666	1.556,00	20,8	19,5	18,6	17,2	15,5	14	12	9,5	6,8	3,5	
									3~400 V - 50 Hz										
									0	8	16	24	28	32	36	40	44	48	
Padus UNI M05/T11-540	2"	10	1,1	2,9	19	C	6084804	941,00	17,3	16	13	9	7	3,7					
Padus UNI M05/T11-540/A	2"	10	1,1	2,9	22	C	6084805	1.328,00	17,3	16	13	9	7	3,7					
Padus UNI M05B/T11-540	2"	10	1,1	2,9	19	C	6087665	1.121,00	17,3	16	13	9	7	3,7					
Padus UNI M05/T15-540	2"	10	1,5	3,6	19	C	6084809	1.182,00	20,8	19,5	17,2	14	12	9,5	6,8	3,5			
Padus UNI M05/T15-540/A	2"	10	1,5	3,6	22	C	6084810	1.568,00	20,8	19,5	17,2	14	12	9,5	6,8	3,5			
Padus UNI M05B/T15-540	2"	10	1,5	3,6	19	C	6087667	1.489,00	20,8	19,5	17,2	14	12	9,5	6,8	3,5			
Padus UNI M05/T25-540	2"	10	2,5	5,5	25	C	6084811	1.378,00	26,0	25,2	24	21,5	20	18	15,5	12,5	9,5	5,5	
Padus UNI M05/T25-540/A	2"	10	2,5	5,5	26	C	6084812	1.759,00	26,0	25,2	24	21,5	20	18	15,5	12,5	9,5	5,5	
Padus UNI M05B/T25-540	2"	10	2,5	5,5	25	C	6087669	1.800,00	26,0	25,2	24	21,5	20	18	15,5	12,5	9,5	5,5	

ACCESSORI SPECIFICI	» APPARECCHI DI COMANDO	PG14	W3
Modello	Descrizione	Codice	Prezzo €
MS-L-1x4kW-DOL	Quadro elettrico per 1 pompa singola fino a 4 kW	2539741	444,00
MS-L-2x4kW-DOL	Quadro elettrico per 2 pompe singole fino a 4 kW	2539745	646,00
DrainAlarm	Quadro allarme indipendente dalla rete con segnale acustico e ottico	2545133	199,00
WA 65	Interruttore a galleggiante con 5 m di cavo. Per fluidi con temperature fino +65°C	503211390	76,00

ACCESSORI SPECIFICI	» APPARECCHI IDRAULICI	PG14	W3
Modello	Descrizione	Codice	Prezzo €
Valvola di ritengo	In Ghisa grigia, con filetto interno Rp 2"	4027331	323,00
Valvola di intercettazione	In ottone cromato con filetto interno, Rp 2"	4027338	226,00

Soggetto a modifiche tecniche senza preavviso

Wilo-Padus UNI

Drenaggio e sollevamento acque reflue

Wilo-Padus PRO

Pompe sommergibili per il pompaggio di acque grigie e meteoriche.

Pompaggio, trasporto e prosciugamento di **acque di cantiere.**



In evidenza

Sistema idraulico anticorrosione adatto al pompaggio di fluidi di cantiere o scavi.



Efficienza

Motori elettrici in classe di efficienza IE3.



Tecnologia

Funzionamento continuo (S1) grazie alla camicia di raffreddamento integrata.



Idraulica

Girante aperta in acciaio inox Duplex per impieghi gravosi.



Installazione

Maniglia ampia e con profilo arrotondato permette l'agevole movimentazione della pompa.





Scopri di più!
Utilizza il QR-Code.

Descrizione

Pompa sommergibile per installazione sommersa **mobile** con funzionamento continuo per il sollevamento di **acque grigie** e **industriali** contenenti **fluidi abrasivi**.

Campo di applicazioni

-  Applicazioni commerciali
-  Sollevamento acque reflue
-  Acque di processo

Wilo-Padus PRO



Pompa sommergibile
per acque di cantiere

Particolarità / Vantaggi prodotto

- Elevata affidabilità anche con i fluidi abrasivi grazie alla girante in acciaio inox Duplex.
- Raffreddamento attivo per un funzionamento continuo affidabile, in particolare in fase di aspirazione.

Applicazioni

Sollevamento e drenaggio di acque grigie, meteoriche e di cantiere.

Chiave di lettura

Esempio:	Padus PRO M08L/T039-540/A
Padus PRO M	Pompa sommergibile per acque reflue di natura cantieristica.
08	Diametro nominale raccordo di mandata: G3"
L	Versione a bassa pressione
T	3~; M = 1~
39	Valore/10 = potenza motore P ₂ in kW
540	50 Hz, 400V; 523 = 50 Hz, 230V
A	A = Con interruttore a galleggiante e salavamotore
	P =Con spina
	O = Estremità del cavo libera

Materiali

Corpo pompa

Alluminio

Girante

Acciaio inox

Corpo motore

Alluminio

Dati tecnici

Fluidi consentiti

Acque grigie: acque reflue che non contengono materia fecale o urina.

Acque meteoriche.

Acque di cantiere o scavi.

Campo d'impiego

Temperatura fluido da +3°C a +40°C

Tipo girante Girante aperta multicanale

Caratteristiche elettriche

Alimentazione rete 1 ~ 230 V
3 ~ 400 V

Frequenza 50 Hz

Motore

Grado protezione IP68

Classe di isolamento F

Accessori

- | | | |
|----------------------------------|------|------------|
| • Apparecchi di comando | Pag. | 486 |
| • Allarmi | Pag. | 488 |
| • Quadri di gestione e controllo | Pag. | 489 |

Wilo-Padus PRO





Pompa sommersibile
per acque di cantiere

Descrizione

Pompa sommersibile per installazione sommersa **mobile** con funzionamento continuo per il sollevamento di **acque grigie** e **industriali** contenenti **fluidi abrasivi**.

Campo di applicazioni

-  Applicazioni commerciali
-  Sollevamento acque reflue
-  Acque di processo

Wilo-Padus PRO		1~230 V - 50 Hz						>> DN MANDATA 2"		PG8		W3						
Modello	MANDATA	PASSAGGIO LIBERO (MM)	P ₂ (kW)	CORRENTE ASSORBITA (A)	Peso (kg)	Consegna	Codice	Prezzo €	Portata (m ³ /h)									
									0	10	15	18	21	24	27	30	33	36
Padus PRO M05/M015-523/P	2"	10	1,5	3,15	32	C	6087510	2.709,00	15	14	13	12	11	10	8	6	4	0,5
Padus PRO M05/M015-523/A	2"	10	1,5	3,15	32	C	6087511	2.935,00	15	14	13	12	11	10	8	6	4	0,5

Wilo-Padus PRO		3~400 V - 50 Hz						>> DN MANDATA 2"		PG8		W3						
Modello	MANDATA	PASSAGGIO LIBERO (MM)	P ₂ (kW)	CORRENTE ASSORBITA (A)	Peso (kg)	Consegna	Codice	Prezzo €	Portata (m ³ /h)									
									0	5	15	20	25	28	31	34	37	40
Padus PRO M05/T015-540/O	2"	10	1,5	3,15	32	C	6089786	2.541,00	15	14	13	12	11	10	8	6	4	0,5
Padus PRO M05/T015-540/P	2"	10	1,5	3,15	32	C	6087512	2.643,00	15	14	13	12	11	10	8	6	4	0,5
Padus PRO M05/T015-540/A	2"	10	1,5	3,15	32	C	6087513	3.067,00	15	14	13	12	11	10	8	6	4	0,5
									0	10	20	30	35	40	45	50	55	60
Padus PRO M05/T025-540/O	2"	10	2,5	5,1	35	C	6089785	2.877,00	20	19	18	15	13	10	9	6	3	0,5
Padus PRO M05/T025-540/P	2"	10	2,5	5,1	35	C	6087515	2.983,00	20	19	18	15	13	10	9	6	3	0,5
Padus PRO M05/T025-540/A	2"	10	2,5	5,1	35	C	6087516	3.422,00	20	19	18	15	13	10	9	6	3	0,5
									0	5	15	20	25	28	31	34	37	40
Padus PRO M05/T039-540/O	2"	10	3,9	7,8	39	C	6089784	3.599,00	32	30	27	26	24	21	17	13	9	1
Padus PRO M05/T039-540/P	2"	10	3,9	7,8	39	C	6087933	3.726,00	32	30	27	26	24	21	17	13	9	1
Padus PRO M05/T039-540/A	2"	10	3,9	7,8	39	C	6087934	4.188,00	32	30	27	26	24	21	17	13	9	1

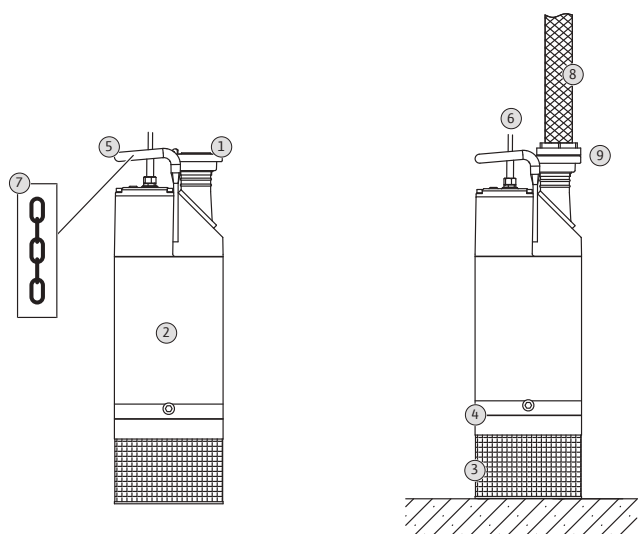

Descrizione sistema

- | | |
|---|-------------------------------|
| 1 | Bocca di mandata |
| 2 | Camicia di raffreddamento |
| 3 | Griglia di aspirazione |
| 4 | Corpo del gruppo idraulico |
| 5 | Impugnatura/Punto di aggancio |
| 6 | Cavo di collegamento |
| 7 | Catena di sollevamento |
| 8 | Tubo flessibile di mandata |
| 9 | Accoppiamento Storz |

ACCESSORI SPECIFICI	>> APPARECCHI DI COMANDO	PG14	W3
Modello	Descrizione	Codice	Prezzo €
MS-L-1x4kW-DOL	Quadro elettrico per 1 pompa singola fino a 4 kW	2539741	444,00
MS-L-2x4kW-DOL	Quadro elettrico per 2 pompe singole fino a 4 kW	2539745	646,00
EC-L-1x12A-MT34-DOL-WM	Quadro di gestione per 1 pompa singola. Corrente assorbita 0,3-12A	2543210	898,00
EC-L-2x12A-MT34-DOL-WM	Quadro di gestione per 2 pompe singole. Corrente assorbita 0,3-12A	2543220	1.282,00
EC-L-3x12A-MT34-DOL-WM	Quadro di gestione per 3 pompe singole. Corrente assorbita 0,3-12A	2543230	1.716,00
DrainAlarm	Quadro allarme indipendente dalla rete con segnale acustico e ottico	2545133	199,00
WAB 65	Interruttore a galleggiante per temp. fino a +65°C, lunghezza cavo 5 m	2955015	119,00
Sensore di livello 0-1,0 mCA	Lunghezza cavo 10 m (in abbinamento a quadri serie EC-L...)	2519924	485,00

ACCESSORI SPECIFICI		PG14	W3
Modello	Descrizione	Codice	Prezzo €
Catena acciaio zincato	In acciaio zincato, trazione 400 kg, lunghezza 5 m	6063140	179,00
Chiave Storz	Chiave di accoppiamento STORZ A,B e C.	6022280	79,00

Wilo-Padus PRO





Pompa sommersibile
per acque di cantiere

Descrizione

Pompa sommersibile per installazione sommersa **mobile** con funzionamento continuo per il sollevamento di **acque grigie** e **industriali** contenenti **fluidi abrasivi**.

Campo di applicazioni

-  Applicazioni commerciali
-  Sollevamento acque reflue
-  Acque di processo

Wilo-Padus PRO		3~400 V - 50 Hz						» DN MANDATA 3"		PG8		W3						
Modello	MANDATA	PASSAGGIO LIBERO (MM)	P ₂ (kW)	CORRENTE ASSORBITA (A)	Peso (kg)	Consegna	Codice	Prezzo €	Portata (m ³ /h)									
									0	15	30	40	45	50	55	60	65	70
									Prevalenza (m)									
Padus PRO M08/T039-540/O	3"	10	3,9	7,8	53	C	6089783	4.191,00	30	27	23	19	16	14	11	8	5	1
Padus PRO M08/T039-540/P	3"	10	3,9	7,8	53	C	6083436	4.293,00	30	27	23	19	16	14	11	8	5	1
Padus PRO M08/T039-540/A	3"	10	3,9	7,8	53	C	6083437	4.581,00	30	27	23	19	16	14	11	8	5	1
									0	20	40	45	50	55	60	65	70	75
Padus PRO M08/T060-540/O	3"	10	6	11,6	69	C	6089782	5.355,00	34	28	22	21	18	17	15	12	9	4,5
Padus PRO M08/T060-540/P	3"	10	6	11,6	69	C	6083438	5.460,00	34	28	22	21	18	17	15	12	9	4,5
Padus PRO M08/T060-540/A	3"	10	6	11,6	69	C	6083439	5.650,00	34	28	22	21	18	17	15	12	9	4,5

Wilo-Padus PRO		3~400 V - 50 Hz						» VERSIONE A BASSA PRESSIONE		PG8		W3						
Modello	MANDATA	PASSAGGIO LIBERO (MM)	P ₂ (kW)	CORRENTE ASSORBITA (A)	Peso (kg)	Consegna	Codice	Prezzo €	Portata (m ³ /h)									
									0	10	20	30	40	50	60	70	80	85
									Prevalenza (m)									
Padus PRO M08L/T039-540/O	3"	10	3,9	7,8	53	C	6089781	4.191,00	24	22	20	19	18	16	12	8	2	1
Padus PRO M08L/T039-540/P	3"	10	3,9	7,8	53	C	6083440	4.293,00	24	22	20	19	18	16	12	8	2	1
Padus PRO M08L/T039-540/A	3"	10	3,9	7,8	53	C	6083441	4.581,00	24	22	20	19	18	16	12	8	2	1
									0	20	40	60	80	90	100	110	120	140
Padus PRO M08L/T060-540/O	3"	10	6	11,6	69	C	6089780	5.355,00	22	21	19	17	14	12	10	8	5	1
Padus PRO M08L/T060-540/P	3"	10	6	11,6	69	C	6084030	5.492,00	22	21	19	17	14	12	10	8	5	1
Padus PRO M08L/T060-540/A	3"	10	6	11,6	69	C	6084031	5.642,00	22	21	19	17	14	12	10	8	5	1

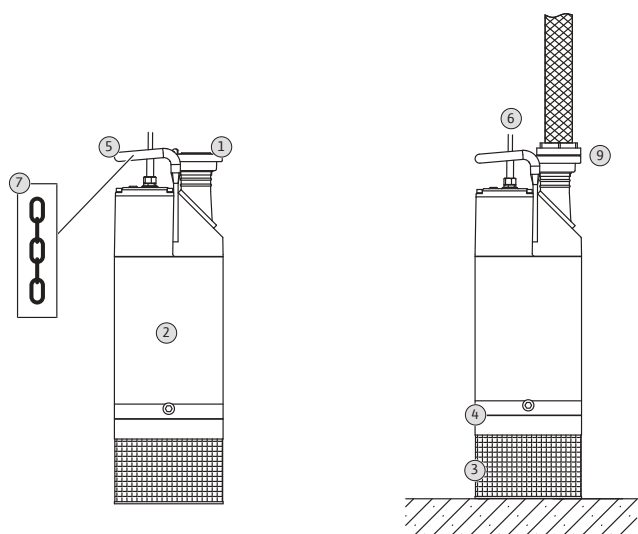

Descrizione sistema

- | | |
|---|-------------------------------|
| 1 | Bocca di mandata |
| 2 | Camicia di raffreddamento |
| 3 | Griglia di aspirazione |
| 4 | Corpo del gruppo idraulico |
| 5 | Impugnatura/Punto di aggancio |
| 6 | Cavo di collegamento |
| 7 | Catena di sollevamento |
| 8 | Tubo flessibile di mandata |
| 9 | Accoppiamento Storz |

ACCESSORI SPECIFICI	>> APPARECCHI DI COMANDO	PG14	W3
Modello	Descrizione	Codice	Prezzo €
MS-L-1x4kW-DOL	Quadro elettrico per 1 pompa singola fino a 4 kW	2539741	444,00
MS-L-2x4kW-DOL	Quadro elettrico per 2 pompe singole fino a 4 kW	2539745	646,00
EC-L-1x12A-MT34-DOL-WM	Quadro di gestione per 1 pompa singola. Corrente assorbita 0,3-12A	2543210	898,00
EC-L-2x12A-MT34-DOL-WM	Quadro di gestione per 2 pompe singole. Corrente assorbita 0,3-12A	2543220	1.282,00
EC-L-3x12A-MT34-DOL-WM	Quadro di gestione per 3 pompe singole. Corrente assorbita 0,3-12A	2543230	1.716,00
DrainAlarm	Quadro allarme indipendente dalla rete con segnale acustico e ottico	2545133	199,00
WAB 65	Interruttore a galleggiante per temp. fino a +65°C, lunghezza cavo 5 m	2955015	119,00
Sensore di livello 0-1,0 mCA	Lunghezza cavo 10 m (in abbinamento a quadri serie EC-L...)	2519924	485,00

ACCESSORI SPECIFICI		PG14	W3
Modello	Descrizione	Codice	Prezzo €
Catena acciaio zincato	In acciaio zincato, trazione 400 kg, lunghezza 5 m	6063140	179,00
Chiave Storz	Chiave di accoppiamento STORZ A,B e C.	6022280	79,00

Wilo-Rexa Mini3



Pompa sommersibile
per acque reflue domestiche

Particolarità / Vantaggi prodotto

- Installazione semplice anche in presenza di scavi di drenaggio stretti grazie al design compatto con condensatore integrato, al peso ridotto e alla flangia filettata
- Lunghi intervalli di manutenzione grazie all'ampia camera di tenuta e alla guarnizione doppia.
- Girante Vortex

Applicazioni

Sollevamento e drenaggio di acque reflue domestiche.

Chiave di lettura

Esempio: **Rexa MINI3-V04.11/M06-523/A-5M**
Rexa MINI3 V Pompa con girante Vortex
04 Diametro nominale mandata [DN40]
11 Prevalenza max [m]
M T=3~400V ; M=1~230V
06 Potenza/10 = P₂ in kW
523 523= 50 Hz, 230 V; 540= 50 Hz, 400V
A O = con terminale cavo libero
 P = con spina
 A = con interruttore a galleggiante e spina
5m 5 metri di cavo

Descrizione

Pompa sommersibile per installazione sommersa **mobile**, funzionamento automatico con interruttore a galleggiante integrato (a seconda dei modelli).

Campo di applicazioni

- Applicazioni residenziali
- Drenaggio
- Sollevamento acque reflue

Dati tecnici

Fluidi consentiti

Acque reflue domestiche

Campo d'impiego

Temperatura fluido	da +3°C a +40°C
Tipo girante	VORTEX
Profondità di immersione max.	2 m

Caratteristiche elettriche

Alimentazione rete	1 ~ 230 V 3 ~ 400 V
Frequenza	50 Hz

Motore

Grado protezione	IP68
Classe di isolamento	F

Materiali

Corpo pompa

Ghisa grigia

Girante

Tecopolimero

Corpo motore

Acciaio inox

Accessori

- Apparecchi di comando Pag. **486**
- Allarmi Pag. **488**
- Quadri di gestione e controllo Pag. **489**

Descrizione



Pompa sommersibile per installazione sommersa **mobile**, funzionamento automatico con interruttore a galleggiante integrato (a seconda dei modelli).

Wilo-Rexa Mini3



Pompa sommersibile per acque reflue domestiche

Campo di applicazioni

-  Applicazioni residenziali
-  Drenaggio
-  Sollevamento acque reflue

Wilo-Rexa MINI3		1~230 V - 50 Hz							PG7		W1								
Modello	MANDATA	PASSAGGIO LIBERO (MM)	P ₂ (kW)	CORRENTE ASSORBITA (A)	Peso (kg)	Consegna	Codice	Prezzo €	Portata (m ³ /h)										
									Prevalenza (m)										
									0	4	6	8	10	12	14	16	18	20	
Rexa MINI3 V04.09/M05-523/P-5m	1½"	40	0,5	3,3	13	C	3094001	475,00	8,7	7,8	7,5	6,5	6,2	5,5	4,5	4	3		
Rexa MINI3 V04.09/M05-523/P-10m	1½"	40	0,5	3,3	14	C	3094008	501,00	8,7	7,8	7,5	6,5	6,2	5,5	4,5	4	3		
Rexa MINI3 V04.09/M05-523/A-5m	1½"	40	0,5	3,3	13	C	3094002	498,00	8,7	7,8	7,5	6,5	6,2	5,5	4,5	4	3		
Rexa MINI3 V04.09/M05-523/A-10m	1½"	40	0,5	3,3	14	C	3094009	513,00	8,7	7,8	7,5	6,5	6,2	5,5	4,5	4	3		
Rexa MINI3 V04.11/M06-523/P-5m	1½"	40	0,6	4,1	14	C	3094004	506,00	10,7	9,8	9,5	9	8,5	7,5	6,5	5,8	5	3,7	
Rexa MINI3 V04.11/M06-523/P-10m	1½"	40	0,6	4,1	15	C	3094011	533,00	10,7	9,8	9,5	9	8,5	7,5	6,5	5,8	5	3,7	
Rexa MINI3 V04.11/M06-523/A-5m	1½"	40	0,6	4,1	14	C	3094005	513,00	10,7	9,8	9,5	9	8,5	7,5	6,5	5,8	5	3,7	
Rexa MINI3 V04.11/M06-523/A-10m	1½"	40	0,6	4,1	15	C	3094012	546,00	10,7	9,8	9,5	9	8,5	7,5	6,5	5,8	5	3,7	
Rexa MINI3 V04.13/M08-523/A-5m	1½"	40	0,75	4,7	14	C	3094007	529,00	13	12,1	11,8	11,5	10,7	9,8	9	8	6,5	5,5	

		3~400 V - 50 Hz							PG14		W3								
									0	4	6	8	10	12	14	16	18	20	
Rexa MINI3 V04.09/T05-540/O-5m	1½"	40	0,5	1,3	13	C	3094003	454,00	8,7	7,8	7,5	6,5	6,2	5,5	4,5	4	3		
Rexa MINI3 V04.09/T05-540/O-10m	1½"	40	0,5	1,3	14	C	3094010	480,00	8,7	7,8	7,5	6,5	6,2	5,5	4,5	4	3		
Rexa MINI3 V04.11/T06-540/O-5m	1½"	40	0,6	1,6	13	C	3094006	475,00	10,7	9,8	9,5	9	8,5	7,5	6,5	5,8	5	3,7	
Rexa MINI3 V04.11/T06-540/O-10m	1½"	40	0,6	1,6	14	C	3094013	501,00	10,7	9,8	9,5	9	8,5	7,5	6,5	5,8	5	3,7	

ACCESSORI SPECIFICI		» APPARECCHI DI COMANDO		PG14	W3
Modello	Descrizione	Codice	Prezzo €		
MS-L-1x4kW-DOL	Quadro elettrico per 1 pompa singola fino a 4 kW	2539741	444,00		
MS-L-2x4kW-DOL	Quadro elettrico per 2 pompe singole fino a 4 kW	2539745	646,00		
DrainAlarm	Quadro allarme indipendente dalla rete con segnale acustico e ottico	2545133	199,00		
WAB 65	Interruttore a galleggiante per temp. fino a +65°C, lunghezza cavo 5 m	2955015	119,00		

ACCESSORI SPECIFICI		» APPARECCHI IDRAULICI		PG14	W3
Modello	Descrizione	Codice	Prezzo €		
Valvola di ritegno	In Ghisa grigia, con filetto interno Rp 1½"	4027330	255,00		
Valvola di intercettazione	In ottone cromato con filetto interno, Rp½"	4027337	152,00		

Wilo-Drain TP-R



Pompa sommersibile
per acque reflue domestiche

Particolarità / Vantaggi prodotto

- Doppia tenuta con camera d'olio di sbarramento interposta per la lubrificazione delle superfici di tenuta in caso di mancanza d'acqua.
- Girante Vortex arretrata
- Ampio passaggio sferico libero fino a 50 mm.

Applicazioni

Sollevamento e drenaggio di acque reflue domestiche.

Chiave di lettura



Esempio: **Drain TP-R 10/50 EM**

TP	Denominazione pompa
R	Corpo in ghisa e motore in acciaio inox
10	Prevalenza max (mc.a.)
50	Passaggio libero (mm)
EM	1~230 V, 50 Hz DM: 3~400 V, 50 Hz

Descrizione

Pompa sommersibile per installazione sommersa **mobile**, funzionamento automatico con interruttore a galleggiante integrato

Campo di applicazioni

-  Applicazioni residenziali e commerciali
-  Drenaggio
-  Sollevamento acque reflue

Dati tecnici

Fluidi consentiti

per acque reflue domestiche

Campo d'impiego

Temperatura fluido	da +3°C a +40°C
Tipo girante	Vortex Arretrata
Profondità di immersione max.	5 m

Caratteristiche elettriche

Alimentazione rete	1 ~ 230 V 3 ~ 400 V
Frequenza	50 Hz

Motore

Grado protezione	IP68
Classe di isolamento	F

Materiali

Corpo pompa

Ghisa

Girante

Tecnopolimero

Corpo motore

Acciaio inox

Accessori

- Apparecchi di comando Pag. **486**
- Allarmi Pag. **488**
- Quadri di gestione e controllo Pag. **489**

Descrizione



Pompa sommersibile per installazione sommersa **mobile**, funzionamento automatico con interruttore a galleggiante integrato

Wilo-Drain TP-R



Pompa sommersibile per acque reflue domestiche

Campo di applicazioni

-  Applicazioni residenziali e commerciali
-  Drenaggio
-  Sollevamento acque reflue

Wilo-Drain TP-R	1~230 V - 50 Hz						PG7 W1										
	MANDATA	PASSAGGIO LIBERO (MM)	P ₂ (kW)	CORRENTE ASSORBITA (A)	Consegna	Codice	Portata (m ³ /h)										
Modello						Prezzo €	0	3	6	9	12	15	18	20	22	24	
Drain TP-R 8/35 EM	1"½	35	0,6	3,3	A	2956008	552,00	8.4	7.5	6.5	5.2	3.7	2				
Drain TP-R 10/35 EM	1"½	35	0,75	5	A	2956010	575,00	10	9.5	8.5	7.2	5.8	4	2			
Drain TP-R 8/50 EM	2"	50	0,6	3,5	A	2956014	580,00	6	5.5	5	4.4	3.6	2.8	1.8			
Drain TP-R 10/50 EM	2"	50	0,75	5	A	2956016	606,00	7.5	7	6.5	5.8	5	4	3.2	2.7	2	1.5
								Portata (m ³ /h)									
								0	3	6	9	12	15	18	20	22	24
								Prevalenza (m)									
Drain TP-R 10/35 DM	1"½	35	0,75	2	A	2956012	588,00	10	9.5	8.5	7.2	5.8	4	2			
Drain TP-R 10/50 DM	2"	50	0,75	2	A	2956018	673,00	7.5	7	6.5	5.8	5	4	3.2	2.7	2	1.5

ACCESSORI SPECIFICI	» APPARECCHI DI COMANDO	PG14	W3
Modello	Descrizione	Codice	Prezzo €
MS-L-1x4kW-DOL	Quadro elettrico per 1 pompa singola fino a 4 kW	2539741	444,00
MS-L-2x4kW-DOL	Quadro elettrico per 2 pompe singole fino a 4 kW	2539745	646,00
DrainAlarm	Quadro allarme indipendente dalla rete con segnale acustico e ottico	2545133	199,00
WAB 65	Interruttore a galleggiante per temp. fino a +65°C, lunghezza cavo 5 m	2955015	119,00

ACCESSORI SPECIFICI	» APPARECCHI IDRAULICI	PG14	W3
Modello	Descrizione	Codice	Prezzo €
Valvola di ritegno	In Ghisa grigia, con filetto interno Rp 1½"	4027330	255,00
Valvola di intercettazione	In ottone cromato con filetto interno, Rp½"	4027337	152,00

Wilo-Rexa UNI

Pompe sommergibili per il pompaggio di acque reflue

Pompaggio di acque contenenti sostanze fecali secondo EN 12050-1, **acque di scarico domestiche, commerciali e industriali.**



In evidenza

Corpo pompa e girante in tecnopolimero con alta resistenza ai fluidi aggressivi.



Efficienza

Rendimento ottimizzato con idraulica vortex e motore di nuova generazione.



Tecnologia

Innovativo sistema di accesso alla girante senza necessità di rimozione del motore.



Idraulica

Funzionamento affidabile grazie alla nuova girante aperta arretrata con ampio passaggio libero.



Installazione

Installazione semplificata grazie sistema fissaggio flange adattabile DN50/65.





Scopri di più!
Utilizza il QR-Code.

Descrizione

Pompa sommergibile per il pompaggio di **acque reflue contenenti sostanze fecali secondo EN 12050-1** con funzionamento intermittente, per installazioni sommerse fisse e mobili.

Campo di applicazioni

-  Applicazioni residenziali e commerciali
-  Drenaggio
-  Sollevamento acque reflue

Wilo-Rexa UNI



Pompa sommergibile **girante aperta arretrata**

Particolarità / Vantaggi prodotto

- Girante di tipo Vortex arretrata.
- Motore elettrico 2 poli ad alimentazione monofase (1 ~ 230 V) o trifase (3 ~ 400 V).
- Wilo-Rexa UNI in esecuzione "A" completa di interruttore a galleggiante e spina, versione "P" completa di spina Shuko.

Applicazioni

Sollevamento e drenaggio di acque nere, grigie e meteoriche.

Chiave di lettura

- Esempio: **Rexa UNI V05B/M05-540/P**
- Rexa UNI** Pompa sommergibile per acque reflue
- V** Girante aperta arretrata
- 05** DN bocca di mandata **05**=50; **06**=65
- B** Versione con involucro motore in acciaio inox AISI 316
- /M** **M**=1~230V; **T**=3~400V
- 05** Valore/10 = potenza motore P₂ in kW
- 540** 50 Hz, 400V; **523** = 50 Hz, 230V
- P** **A**: Con interruttore a galleggiante e spina
P: Con spina
(senza riferimenti): cavo con estremità libera

Materiali	
Corpo pompa	Tecnopolimero
Girante	Tecnopolimero
Corpo motore	Acciaio inox

Dati tecnici

Fluidi consentiti

Acque nere: acque che contengono materia fecale o urina.

Acque grigie: acque reflue che non contengono materia fecale o urina.

Acque meteoriche

Campo d'impiego

Temperatura fluido	da +3°C a +35°C
Tipo girante	Girante aperta arretrata

Caratteristiche elettriche

Alimentazione rete	1 ~ 230 V 3 ~ 400 V
Frequenza	50 Hz

Motore

Grado protezione	IP68
Classe di isolamento	F

Accessori

- | | | |
|----------------------------------|------|------------|
| • Apparecchi di comando | Pag. | 486 |
| • Allarmi | Pag. | 488 |
| • Quadri di gestione e controllo | Pag. | 489 |

Wilo-Rexa UNI





Pompa sommersibile
girante aperta arretrata

Descrizione

Pompa sommersibile per il pompaggio di **acque reflue contenenti sostanze fecali secondo EN 12050-1** con funzionamento intermittente, per installazioni sommerse fisse e mobili.

Campo di applicazioni

-  Applicazioni residenziali e commerciali
-  Drenaggio
-  Sollevamento acque reflue

Wilo-Rexa UNI		1~230 V - 50 Hz						» VERSIONE STANDARD		PG7				W1							
» FLANGIA DN 50		MANDATA	PASSAGGIO LIBERO (MM)	P ₂ (kW)	CORRENTE ASSORBITA (A)	Peso (kg)	Consegna	Codice	Prezzo €	Portata (m ³ /h)											
Modello	0									2	4	8	12	16	20	24	28	32	Prevalenza (m)		
UNI V05/M04-523/P	50	44	0,37	3,15	15	D	6082113	810,00	6,4	6	5,2	3,8	2,6	2	1,3						
UNI V05/M04-523/A	50	44	0,37	3,15	15	D	6082114	883,00	6,4	6	5,2	3,8	2,6	2	1,3						
UNI V05/M06-523/P	50	44	0,55	3,8	15	D	6082117	902,00	9	8,5	8,2	6,6	5,2	4	3	2	1,3				
UNI V05/M06-523/A	50	44	0,55	3,8	15	D	6082118	964,00	9	8,5	8,2	6,6	5,2	4	3	2	1,3				
UNI V05/M08-523/P	50	44	0,75	4,8	16	D	6082121	1.045,00	13	12	11	9,5	8,1	7,5	5	3,7	3	2			
UNI V05/M08-523/A	50	44	0,75	4,8	16	D	6082122	1.254,00	13	12	11	9,5	8,1	7,5	5	3,7	3	2			
									Portata (m ³ /h)												
									3~400 V - 50 Hz												
UNI V05/T04-540	50	44	0,37	1,01	15	D	6082115	804,00	6,4	6	5,2	3,8	2,6	2	1,3						
UNI V05/T06-540	50	44	0,55	1,4	16	D	6082119	896,00	9	8,5	8,2	6,6	5,2	4	3	2	1,3				
UNI V05/T08-540	50	44	0,75	1,83	16	D	6082123	1.041,00	13	12	11	9,5	8,1	7,5	5	3,7	3	2			

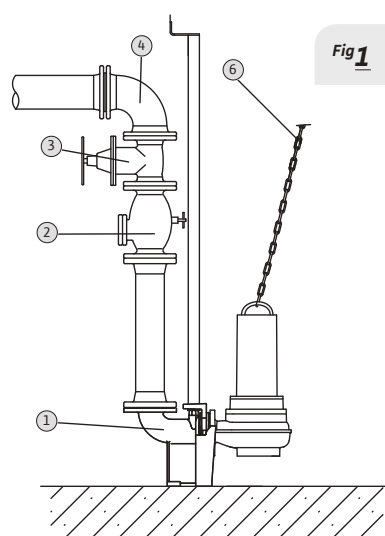

Fig 1

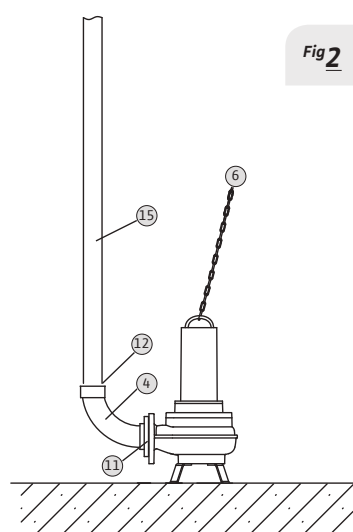

Fig 2

Tipo di installazione

Fig 1 Fissa sommersa

Fig 2 Mobile sommersa

Descrizione sistema

1	Piede di accoppiamento
2	Valvola di ritegno
3	Valvola di intercettazione
4	Curva
6	Catena
11	Controflangia
12	Raccordo tubo flessibile
15	Tubo flessibile

ACCESSORI SPECIFICI	>> APPARECCHI DI COMANDO	PG14	W3
Modello	Descrizione	Codice	Prezzo €
MS-L-1x4kW-DOL	Quadro elettrico per 1 pompa singola fino a 4 kW	2539741	444,00
MS-L-2x4kW-DOL	Quadro elettrico per 2 pompe singole fino a 4 kW	2539745	646,00
EC-L-1x12A-MT34-DOL-WM	Quadro di gestione per 1 pompa singola. Corrente assorbita 0,3-12A	2543210	898,00
EC-L-2x12A-MT34-DOL-WM	Quadro di gestione per 2 pompe singole. Corrente assorbita 0,3-12A	2543220	1.282,00
EC-L-3x12A-MT34-DOL-WM	Quadro di gestione per 3 pompe singole. Corrente assorbita 0,3-12A	2543230	1.716,00
DrainAlarm	Quadro allarme indipendente dalla rete con segnale acustico e ottico	2545133	199,00
WAB 65	Interruttore a galleggiante per temp. fino a +65°C, lunghezza cavo 5 m	2955015	119,00
Sensore di livello 0-1,0 mCA	Lunghezza cavo 10 m (in abbinamento a quadri serie EC-L...)	2519924	485,00

ACCESSORI SPECIFICI	>> PER INSTALLAZIONE FISSA SOMMERSA PER POMPE DN 50	PG14	W3
Modello	Descrizione	Codice	Prezzo €
Piede di accoppiamento DN50/2RK	1 Realizzato in Ghisa grigia, con passaggio libero DN 50, curva integrata, guarnizione a profilo, accessori per fissaggio a pavimento e staffa per 2 tubi guida Ø ¾". Senza tubi guida.	6070146	328,00
Valvola di ritegno	2 GG25 (^= EN-GJL-250), incluso 1 kit accessori di montaggio, DN50	2017166	274,00
Valvola d'intercettazione	3 GG25 (^= EN-GJL-250), compreso 1 kit accessori di montaggio, DN50	2017160	197,00

ACCESSORI SPECIFICI	>> PER INSTALLAZIONE MOBILE SOMMERSA PER POMPE DN 50	PG14	W3
Modello	Descrizione	Codice	Prezzo €
Catena	6 Acciaio zincato, contenitore in acciaio, trazione 400 kg, lunghezza 5 m	6063140	179,00
Controflangia	11 Acciaio zincato, compresi accessori di montaggio, da DN50 a Rp2" con filetto interno	4027333	93,00
Raccordo tubo flessibile	12 Materiale composito, raccordo diretto tubo flessibile, filetto esterno G2", incluse fascette di fissaggio	4027334	34,00
Curva	4 Plastica, per attacco diretto alla pompa	4027344	207,00
Tubo flessibile	15 Sintetico, PN6, diametro interno tubo flessibile di 60 mm	2018106	765,00

Wilo-Rexa UNI





Pompa sommersibile
girante aperta arretrata

Descrizione

Pompa sommersibile per il pompaggio di **acque reflue contenenti sostanze fecali secondo EN 12050-1** con funzionamento intermittente, per installazioni sommerse fisse e mobili.

Campo di applicazioni

-  Applicazioni residenziali e commerciali
-  Drenaggio
-  Sollevamento acque reflue

Wilo-Rexa UNI		1~230 V - 50 Hz						>> INVOLUCRO MOTORE IN ACCIAIO INOX		PG7		W1									
>> FLANGIA DN 50		MANDATA	PASSAGGIO LIBERO (MM)	P ₂ (kW)	CORRENTE ASSORBITA (A)	Peso (kg)	Consegna	Codice	Prezzo €	Portata (m ³ /h)											
Modello	Prevalenza (m)									0	2	4	8	12	16	20	24	28	32		
UNI-V05B/M04-523/A	50	44	0,37	3,15	15	D	6087653	994,00	6,4	6	5,2	3,8	2,6	2	1,3						
UNI-V05B/M06-523/A	50	44	0,55	3,8	15	D	6087655	1.073,00	9	8,5	8,2	6,6	5,2	4	3	2	1,3				
UNI-V05B/M08-523/A	50	44	0,75	4,8	16	D	6087657	1.394,00	13	12	11	9,5	8,1	7,5	5	3,7	3	2			
										Portata (m ³ /h)											
										3~400 V - 50 Hz		0	2	4	8	12	16	20	24	28	32
UNI-V05B/T04-540	50	44	0,37	1,01	15	D	6087654	905,00	6,4	6	5,2	3,8	2,6	2	1,3						
UNI-V05B/T06-540	50	44	0,55	1,4	16	D	6087656	996,00	9	8,5	8,2	6,6	5,2	4	3	2	1,3				
UNI-V05B/T08-540	50	44	0,75	1,83	16	D	6087658	1.159,00	13	12	11	9,5	8,1	7,5	5	3,7	3	2			

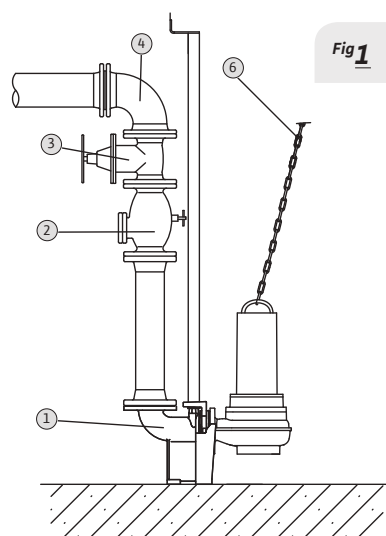

Fig 1

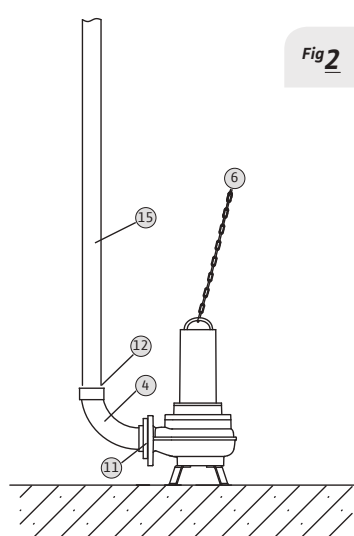

Fig 2

Tipo di installazione

Fig 1 Fissa sommersa

Fig 2 Mobile sommersa

Descrizione sistema

- | | |
|----|----------------------------|
| 1 | Piede di accoppiamento |
| 2 | Valvola di ritegno |
| 3 | Valvola di intercettazione |
| 4 | Curva |
| 6 | Catena |
| 11 | Controflangia |
| 12 | Raccordo tubo flessibile |
| 15 | Tubo flessibile |

ACCESSORI SPECIFICI	>> APPARECCHI DI COMANDO	PG14	W3
Modello	Descrizione	Codice	Prezzo €
MS-L-1x4kW-DOL	Quadro elettrico per 1 pompa singola fino a 4 kW	2539741	444,00
MS-L-2x4kW-DOL	Quadro elettrico per 2 pompe singole fino a 4 kW	2539745	646,00
EC-L-1x12A-MT34-DOL-WM	Quadro di gestione per 1 pompa singola. Corrente assorbita 0,3-12A	2543210	898,00
EC-L-2x12A-MT34-DOL-WM	Quadro di gestione per 2 pompe singole. Corrente assorbita 0,3-12A	2543220	1.282,00
EC-L-3x12A-MT34-DOL-WM	Quadro di gestione per 3 pompe singole. Corrente assorbita 0,3-12A	2543230	1.716,00
DrainAlarm	Quadro allarme indipendente dalla rete con segnale acustico e ottico	2545133	199,00
WAB 65	Interruttore a galleggiante per temp. fino a +65°C, lunghezza cavo 5 m	2955015	119,00
Sensore di livello 0-1,0 mCA	Lunghezza cavo 10 m (in abbinamento a quadri serie EC-L...)	2519924	485,00

ACCESSORI SPECIFICI	>> PER INSTALLAZIONE FISSA SOMMERSA PER POMPE DN 50	PG14	W3
Modello	Descrizione	Codice	Prezzo €
Piede di accoppiamento DN50/2RK	1 Realizzato in Ghisa grigia, con passaggio libero DN 50, curva integrata, guarnizione a profilo, accessori per fissaggio a pavimento e staffa per 2 tubi guida Ø ¾". Senza tubi guida.	6070146	328,00
Valvola di ritegno	2 GG25 (ˆ = EN-GJL-250), incluso 1 kit accessori di montaggio, DN50	2017166	274,00
Valvola d'intercettazione	3 GG25 (ˆ = EN-GJL-250), compreso 1 kit accessori di montaggio, DN50	2017160	197,00

ACCESSORI SPECIFICI	>> PER INSTALLAZIONE MOBILE SOMMERSA PER POMPE DN 50	PG14	W3
Modello	Descrizione	Codice	Prezzo €
Catena	6 Acciaio zincato, contenitore in acciaio, trazione 400 kg, lunghezza 5 m	6063140	179,00
Controflangia	11 Acciaio zincato, compresi accessori di montaggio, da DN50 a Rp2" con filetto interno	4027333	93,00
Raccordo tubo flessibile	12 Materiale composito, raccordo diretto tubo flessibile, filetto esterno G2", incluse fascette di fissaggio	4027334	34,00
Curva	4 Plastica, per attacco diretto alla pompa	4027344	207,00
Tubo flessibile	15 Sintetico, PN6, diametro interno tubo flessibile di 60 mm	2018106	765,00

Wilo-Rexa UNI





Pompa sommersibile
girante aperta arretrata

Descrizione

Pompa sommersibile per il pompaggio di **acque reflue contenenti sostanze fecali secondo EN 12050-1** con funzionamento intermittente, per installazioni sommerse fisse e mobili.

Campo di applicazioni

-  Applicazioni residenziali e commerciali
-  Drenaggio
-  Sollevamento acque reflue

Wilo-Rexa UNI		1~230 V - 50 Hz							» VERSIONE STANDARD		PG7		W1							
» FLANGIA DN 65		MANDATA	PASSAGGIO LIBERO (MM)	P ₂ (kW)	CORRENTE ASSORBITA (A)	Peso (kg)	Consegna	Codice	Prezzo €	Portata (m ³ /h)										
Modello	0									8	16	24	32	36	38	40	42	44		
										Prevalenza (m)										
UNI V06/M11-523/P	65	44	1,1	7,2	21	D	6082137	1.319,00	11,6	11,2	8,2	4,8	2,6							
UNI V06/M11-523/A	65	44	1,1	7,2	21	D	6082138	1.374,00	11,6	11,2	8,2	4,8	2,6							
UNI V06/M15-523/P	65	44	1,5	9,3	21	D	6082141	1.362,00	15,8	15,2	12,2	9	6	5,1	4,6	4	3,2	2,5		
UNI V06/M15-523/A	65	44	1,5	9,3	21	D	6082142	1.417,00	15,8	15,2	12,2	9	6	5,1	4,6	4	3,2	2,5		
										Portata (m ³ /h)										
										3~400 V - 50 Hz										
										0	8	16	24	32	36	40	44	48	52	
UNI V06/T11-540	65	44	1,1	2,9	21	D	6082139	1.499,00	11,6	11,2	8,2	4,8	2,6							
UNI V06/T15-540	65	44	1,5	3,6	21	D	6082143	1.573,00	15,8	15,2	12,2	9	6	5,1	4	2,5				
UNI V06/T25-540	65	44	2,5	5,5	2,5	D	6082145	1.619,00	20,5	20,2	19	16	13	12	10,4	9,3	6,8	4		

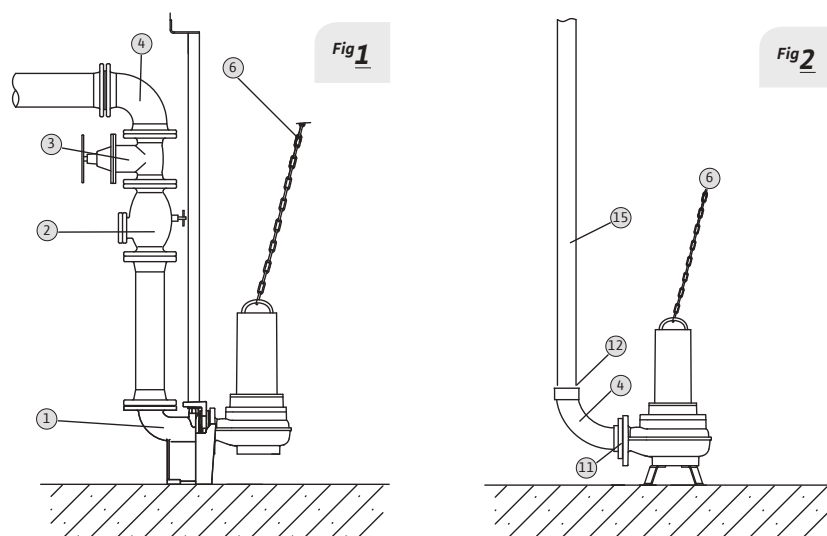

Tipo di installazione

Fig 1 Fissa sommersa

Fig 2 Mobile sommersa

Descrizione sistema

- | | |
|----|----------------------------|
| 1 | Piede di accoppiamento |
| 2 | Valvola di ritegno |
| 3 | Valvola di intercettazione |
| 4 | Curva |
| 6 | Catena |
| 11 | Controflangia |
| 12 | Raccordo tubo flessibile |
| 15 | Tubo flessibile |

ACCESSORI SPECIFICI	>> APPARECCHI DI COMANDO	PG14	W3
Modello	Descrizione	Codice	Prezzo €
MS-L-1x4kW-DOL	Quadro elettrico per 1 pompa singola fino a 4 kW	2539741	444,00
MS-L-2x4kW-DOL	Quadro elettrico per 2 pompe singole fino a 4 kW	2539745	646,00
EC-L-1x12A-MT34-DOL-WM	Quadro di gestione per 1 pompa singola. Corrente assorbita 0,3-12A	2543210	898,00
EC-L-2x12A-MT34-DOL-WM	Quadro di gestione per 2 pompe singole. Corrente assorbita 0,3-12A	2543220	1.282,00
EC-L-3x12A-MT34-DOL-WM	Quadro di gestione per 3 pompe singole. Corrente assorbita 0,3-12A	2543230	1.716,00
DrainAlarm	Quadro allarme indipendente dalla rete con segnale acustico e ottico	2545133	199,00
WAB 65	Interruttore a galleggiante per temp. fino a +65°C, lunghezza cavo 5 m	2955015	119,00
Sensore di livello 0-1,0 mCA	Lunghezza cavo 10 m (in abbinamento a quadri serie EC-L...)	2519924	485,00

ACCESSORI SPECIFICI	>> PER INSTALLAZIONE FISSA SOMMERSA PER POMPE DN 65	PG14	W3
Modello	Descrizione	Codice	Prezzo €
Piede di accoppiamento DN65/2RK	1 Realizzato in Ghisa grigia, con passaggio libero DN 50, curva integrata, guarnizione a profilo, accessori per fissaggio a pavimento e staffa per 2 tubi guida Ø ¾". Senza tubi guida.	6070150	349,00
Valvola di ritegno	2 GG25 (^ = EN-GJL-250), incluso 1 kit accessori di montaggio, DN 65	2017167	330,00
Valvola d'intercettazione	3 GG25 (^ = EN-GJL-250), compreso 1 kit accessori di montaggio, DN 65	2017161	307,00

ACCESSORI SPECIFICI	>> PER INSTALLAZIONE MOBILE SOMMERSA PER POMPE DN 65	PG14	W3
Modello	Descrizione	Codice	Prezzo €
Curva	4 Acciaio zincato con filetto interno/esterno, Rp2½"/G2½"	4015212	191,00
Raccordo tubo flessibile	12 Materiale composito, raccordo diretto tubo flessibile, filetto esterno G2", incluse fascette di fissaggio	4027334	34,00
Controflangia	11 Acciaio zincato, compresi accessori di montaggio, da DN65 a Rp2½"/G2½"	4015204	124,00
Curva*	GG25 (^ = EN-GJL-250), per il collegamento diretto alla pompa DN 65	4027346	218,00
Raccordo tubo flessibile	12 Attacco diretto del tubo flessibile in ottone, Ø70 mm, fascette di fissaggio comprese, filetto esterno G2½".	4015210	164,00
Tubo flessibile	15 Sintetico, PN8, senza accoppiamento per raccordo Ø70 mm, 10 m	2014151	245,00

Wilo-Rexa UNI





Pompa sommersibile
girante aperta arretrata

Descrizione

Pompa sommersibile per il pompaggio di **acque reflue contenenti sostanze fecali secondo EN 12050-1** con funzionamento intermittente, per installazioni sommerse fisse e mobili.

Campo di applicazioni

-  Applicazioni residenziali e commerciali
-  Drenaggio
-  Sollevamento acque reflue

Wilo-Rexa UNI		1~230 V - 50 Hz							>> INVOLUCRO MOTORE IN ACCIAIO INOX		PG7		W1							
>> FLANGIA DN 65		MANDATA	PASSAGGIO LIBERO (MM)	P ₂ (kW)	CORRENTE ASSORBITA (A)	Peso (kg)	Consegna	Codice	Prezzo €	Portata (m ³ /h)										
Modello										0	8	16	24	32	36	38	40	42	44	
										Prevalenza (m)										
UNI-V06B/M11-523/A	65	44	1,1	7,2	21	D	6087659	1.519,00	11,6	11,2	8,2	4,8	2,6							
UNI-V06B/M15-523/A	65	44	1,5	9,3	21	D	6087661	1.588,00	15,8	15,2	12,2	9	6	5,1	4,6	4	3,2	2,5		
										Portata (m ³ /h)										
										3~400 V - 50 Hz										
										0	8	16	24	32	36	40	44	48	52	
UNI-V06B/T11-540	65	44	1,1	2,9	21	D	6087660	1.602,00	11,6	11,2	8,2	4,8	2,6							
UNI-V06B/T15-540	65	44	1,5	3,6	21	D	6087662	1.688,00	15,8	15,2	12,2	9	6	5,1	4	2,5				
UNI-V06B/T25-540	65	44	2,5	5,5	2,5	D	6087663	1.751,00	20,5	20,2	19	16	13	12	10,4	9,3	6,8	4		

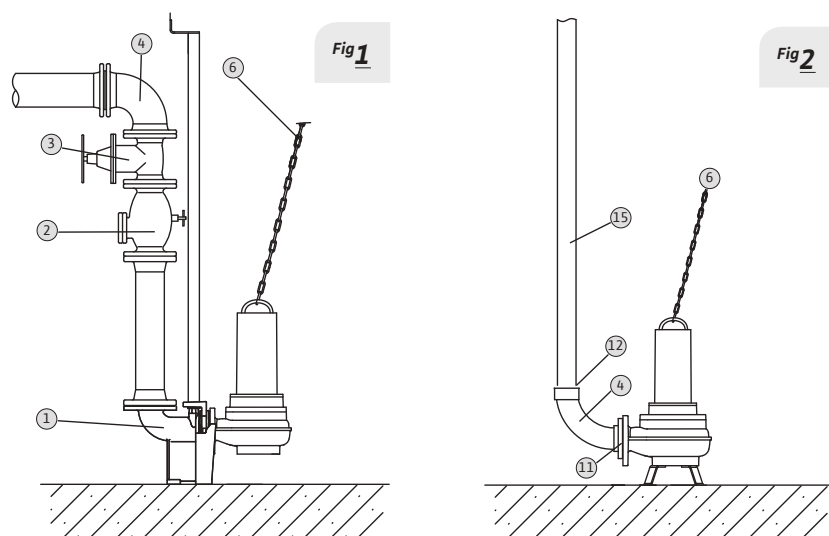

Tipo di installazione

Fig 1 Fissa sommersa

Fig 2 Mobile sommersa

Descrizione sistema

- | | |
|----|----------------------------|
| 1 | Piede di accoppiamento |
| 2 | Valvola di ritegno |
| 3 | Valvola di intercettazione |
| 4 | Curva |
| 6 | Catena |
| 11 | Controflangia |
| 12 | Raccordo tubo flessibile |
| 15 | Tubo flessibile |

ACCESSORI SPECIFICI	>> APPARECCHI DI COMANDO	PG14	W3
Modello	Descrizione	Codice	Prezzo €
MS-L-1x4kW-DOL	Quadro elettrico per 1 pompa singola fino a 4 kW	2539741	444,00
MS-L-2x4kW-DOL	Quadro elettrico per 2 pompe singole fino a 4 kW	2539745	646,00
EC-L-1x12A-MT34-DOL-WM	Quadro di gestione per 1 pompa singola. Corrente assorbita 0,3-12A	2543210	898,00
EC-L-2x12A-MT34-DOL-WM	Quadro di gestione per 2 pompe singole. Corrente assorbita 0,3-12A	2543220	1.282,00
EC-L-3x12A-MT34-DOL-WM	Quadro di gestione per 3 pompe singole. Corrente assorbita 0,3-12A	2543230	1.716,00
DrainAlarm	Quadro allarme indipendente dalla rete con segnale acustico e ottico	2545133	199,00
WAB 65	Interruttore a galleggiante per temp. fino a +65°C, lunghezza cavo 5 m	2955015	119,00
Sensore di livello 0-1,0 mCA	Lunghezza cavo 10 m (in abbinamento a quadri serie EC-L...)	2519924	485,00

ACCESSORI SPECIFICI	>> PER INSTALLAZIONE FISSA SOMMERSA PER POMPE DN 65	PG14	W3
Modello	Descrizione	Codice	Prezzo €
Piede di accoppiamento DN65/2RK	1 Realizzato in Ghisa grigia, con passaggio libero DN 50, curva integrata, guarnizione a profilo, accessori per fissaggio a pavimento e staffa per 2 tubi guida Ø ¾". Senza tubi guida.	6070150	349,00
Valvola di ritegno	2 GG25 (ˆ = EN-GJL-250), incluso 1 kit accessori di montaggio, DN 65	2017167	330,00
Valvola d'intercettazione	3 GG25 (ˆ = EN-GJL-250), compreso 1 kit accessori di montaggio, DN 65	2017161	307,00

ACCESSORI SPECIFICI	>> PER INSTALLAZIONE MOBILE SOMMERSA PER POMPE DN 65	PG14	W3
Modello	Descrizione	Codice	Prezzo €
Curva	4 Acciaio zincato con filetto interno/esterno, Rp2½"/G2½"	4015212	191,00
Raccordo tubo flessibile	12 Materiale composito, raccordo diretto tubo flessibile, filetto esterno G2", incluse fascette di fissaggio	4027334	34,00
Controflangia	11 Acciaio zincato, compresi accessori di montaggio, da DN65 a Rp2½"/G2½"	4015204	124,00
Curva*	GG25 (ˆ = EN-GJL-250), per il collegamento diretto alla pompa DN 65	4027346	218,00
Raccordo tubo flessibile	12 Attacco diretto del tubo flessibile in ottone, Ø70 mm, fascette di fissaggio comprese, filetto esterno G2½".	4015210	164,00
Tubo flessibile	15 Sintetico, PN8, senza accoppiamento per raccordo Ø70 mm, 10 m	2014151	245,00

Wilo-Rexa FIT

Pompe sommergibili per il pompaggio di acque reflue

Pompaggio di acque contenenti sostanze fecali secondo EN 12050-1, **acque di scarico domestiche, commerciali e industriali.**



In evidenza

Affidabilità e robustezza grazie a girante e corpo pompa interamente in ghisa.



Efficienza

Protezione del motore integrata con sensore bimetallico di temperatura.



Tecnologia

Involucro motore in acciaio inox e camera di tenuta con monitoraggio esterno opzionale.



Idraulica

Idraulica con passaggio libero di dimensione pari alla bocca di mandata.



Installazione

Disponibile in versione con galleggiante integrato e spina per installazioni senza quadro di comando.





Scopri di più!
Utilizza il
QR-Code.

Descrizione

Pompa sommergibile per il pompaggio di **acque reflue contenenti sostanze fecali secondo EN 12050-1** con funzionamento intermittente, per installazioni sommerse fisse e mobili.

Campo di applicazioni

-  Applicazioni commerciali
-  Acque di processo
-  Sollevamento acque reflue

Wilo-Rexa FIT



Pompa sommergibile **girante Vortex**

Particolarità / Vantaggi prodotto

- Sistema idraulico sicuro a girante aperta con ampio passaggio libero per un funzionamento a prova di intasamenti.
- Sorveglianza esterna della camera di tenuta opzionale per la camera di tenuta a bagno d'olio.
- Elevata silenziosità di funzionamento.

Applicazioni

Sollevamento e drenaggio di acque nere, grigie e meteoriche.

Chiave di lettura

Esempio:	Rexa FIT V05DA-122/E...-A-T
Rexa	Pompa sommergibile per acque reflue
FIT V	Nome serie con girante aperta arretrata
05	Diametro nominale raccordo di mandata ad es. DN 50
D	Sistema idraulico lato aspirante, foratura secondo norma DIN
A	Materiali di esecuzione sistema idraulico. A= esecuzione standard
122	Definizione sistema idraulico
E	Motore a raffreddamento superficiale
A	Equipaggiamento elettrico supplementare: O = con terminale cavo libero P = con spina A = con interruttore a galleggiante e spina
T	T=3~400V ; M=1~230V

Dati tecnici

Fluidi consentiti

Acque nere: acque che contengono materia fecale o urina.

Acque grigie: acque reflue che non contengono materia fecale o urina.

Acque meteoriche

Campo d'impiego

Temperatura fluido da +3°C a +40°C

Tipo girante Vortex

Caratteristiche elettriche

Alimentazione rete 1 ~ 230 V
3 ~ 400 V

Frequenza 50 Hz

Motore

Grado protezione IP68

Classe di isolamento F

Materiali

Corpo pompa

Ghisa grigia

Girante

Ghisa grigia

Corpo motore

Acciaio inox

Accessori

• Apparecchi di comando	Pag.	486
• Allarmi	Pag.	488
• Quadri di gestione e controllo	Pag.	489

Wilo-Rexa FIT





Pompa sommersibile
girante Vortex

Descrizione

Pompa sommersibile per il pompaggio di **acque reflue contenenti sostanze fecali secondo EN 12050-1** con funzionamento intermittente, per installazioni sommerse fisse e mobili.

Campo di applicazioni

-  Applicazioni commerciali
-  Acque di processo
-  Sollevamento acque reflue

Wilo-Rexa FIT		1~230 V - 50 Hz						PG7										W1				
» FLANGIA DN 50		MANDATA	PASSAGGIO LIBERO (MM)	P ₂ (kW)	CORRENTE ASSORBITA (A)	Peso (kg)	Consegna	Codice	Prezzo €	Portata (m ³ /h)												
Modello	0									4	6	8	10	12	14	16	18	20				
										Prevalenza (m)												
FIT V05DA-122/E...-A-M	50	50	1,1	7,2	40	C	6064576	1.410,00	5,6	5	4,5	4	3,6	3	2,5	2	1,7	1,3				
FIT V05DA-122/E...-P-M	50	50	1,1	7,2	40	C	6064578	1.376,00	5,6	5	4,5	4	3,6	3	2,5	2	1,7	1,3				
									0	6	9	12	15	20	25	30	35	40				
FIT V05DA-124/E...-A-M	50	50	1,1	7,2	40	C	6064580	1.419,00	8,5	7,6	7	6	5	3,6	2,2	1,5						
FIT V05DA-124/E...-P-M	50	50	1,1	7,2	40	C	6064582	1.384,00	8,5	7,6	7	6	5	3,6	2,2	1,5						
FIT V05DA-126/E...-A-M	50	50	1,5	9,3	40	C	6064584	1.428,00	12,5	11,5	10,5	9,8	9	7,2	5,8	4,2	3	1,8				
FIT V05DA-126/E...-P-M	50	50	1,5	9,3	40	C	6064586	1.393,00	12,5	11,5	10,5	9,8	9	7,2	5,8	4,2	3	1,8				
									Portata (m ³ /h)													
									3~400 V - 50 Hz													
FIT V05DA-122/E...-A-T	50	50	1,1	2,7	41	C	6064577	1.901,00	5,6	5	4,5	4	3,6	3	2,5	2	1,7	1,3				
FIT V05DA-122/E...-O-T	50	50	1,1	2,7	41	C	6064579	1.273,00	5,6	5	4,5	4	3,6	3	2,5	2	1,7	1,3				
									0	10	15	20	25	30	35	40	45	50				
FIT V05DA-124/E...-A-T	50	50	1,1	2,7	41	C	6064581	1.998,00	8,5	6,7	5	3,6	2,3	1,4								
FIT V05DA-124/E...-O-T	50	50	1,1	2,7	41	C	6064583	1.283,00	8,5	6,7	5	3,6	2,3	1,4								
FIT V05DA-126/E...-A-T	50	50	1,5	3,4	41	C	6064585	2.011,00	12,7	10,4	9	7,4	5,9	4,3	2,9	2						
FIT V05DA-126/E...-O-T	50	50	1,5	3,4	41	C	6064587	1.293,00	12,7	10,4	9	7,4	5,9	4,3	2,9	2						
FIT V05DA-222/E...-A-T	50	50	2,5	5,3	43	C	6064588	2.018,00	16,1	13,9	13	11,5	10,2	8,7	7,5	6	4,7	3,5				
FIT V05DA-222/E...-O-T	50	50	2,5	5,3	43	C	6064589	1.361,00	16,1	13,9	13	11,5	10,2	8,7	7,5	6	4,7	3,5				
FIT V05DA-224/E...-A-T	50	50	2,5	5,3	43	C	6064590	2.028,00	18,9	16,6	15,1	14	12,9	11	10	8,8	7,5					
FIT V05DA-224/E...-O-T	50	50	2,5	5,3	43	C	6064591	1.372,00	18,9	16,6	15,1	14	12,9	11	10	8,8	7,5					
FIT V05DA-226/E...-A-T	50	50	3,9	7,7	48	C	6064592	2.040,00	25	21,6	20,2	19,2	18,3	17	16,5	15	14	23,5				
FIT V05DA-226/E...-O-T	50	50	3,9	7,7	48	C	6064593	1.446,00	25	21,6	20,2	19,2	18,3	17	16,5	15	14	23,5				
FIT V05DA-228/E...-A-T	50	50	3,9	7,7	48	C	6064594	2.046,00	28,3	25	23	22	21	20	19,5	18,5						
FIT V05DA-228/E...-O-T	50	50	3,9	7,7	48	C	6064595	1.602,00	28,3	25	23	22	21	20	19,5	18,5						

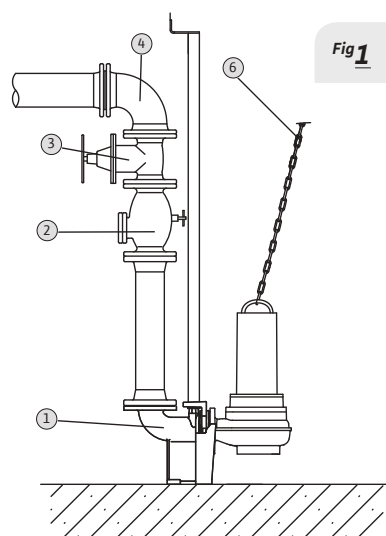

Fig 1

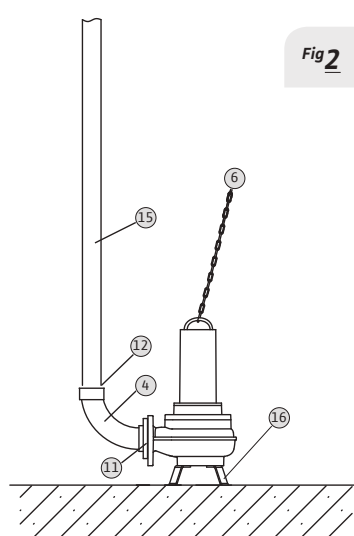

Fig 2

Tipo di installazione

Fig 1 Fissa sommersa

Fig 2 Mobile sommersa

Descrizione sistema

- | | |
|----|----------------------------|
| 1 | Piede di accoppiamento |
| 2 | Valvola di ritegno |
| 3 | Valvola di intercettazione |
| 4 | Curva |
| 6 | Catena |
| 11 | Controflangia |
| 12 | Raccordo tubo flessibile |
| 15 | Tubo flessibile |
| 16 | Piede di appoggio |

ACCESSORI SPECIFICI	>> APPARECCHI DI COMANDO	PG14	W3
Modello	Descrizione	Codice	Prezzo €
MS-L-1x4kW-DOL	Quadro elettrico per 1 pompa singola fino a 4 kW	2539741	444,00
MS-L-2x4kW-DOL	Quadro elettrico per 2 pompe singole fino a 4 kW	2539745	646,00
EC-L-1x12A-MT34-DOL-WM	Quadro di gestione per 1 pompa singola. Corrente assorbita 0,3-12A	2543210	898,00
EC-L-2x12A-MT34-DOL-WM	Quadro di gestione per 2 pompe singole. Corrente assorbita 0,3-12A	2543220	1.282,00
EC-L-3x12A-MT34-DOL-WM	Quadro di gestione per 3 pompe singole. Corrente assorbita 0,3-12A	2543230	1.716,00
DrainAlarm	Quadro allarme indipendente dalla rete con segnale acustico e ottico	2545133	199,00
WAB 65	Interruttore a galleggiante per temp. fino a +65°C, lunghezza cavo 5 m	2955015	119,00
Sensore di livello 0-1,0 mCA	Lunghezza cavo 10 m (in abbinamento a quadri serie EC-L...)	2519924	485,00

ACCESSORI SPECIFICI	>> PER INSTALLAZIONE FISSA SOMMERSA PER POMPE DN 50	PG14	W3
Modello	Descrizione	Codice	Prezzo €
Piede di accoppiamento DN50/2RK	1 Realizzato in Ghisa grigia, con passaggio libero DN 50, curva integrata, guarnizione a profilo, accessori per fissaggio a pavimento e staffa per 2 tubi guida Ø 3/4". Senza tubi guida.	6070146	328,00
Valvola di ritegno	2 GG25 (~ = EN-GJL-250), incluso 1 kit accessori di montaggio, DN50	2017166	274,00
Valvola d'intercettazione	3 GG25 (~ = EN-GJL-250), compreso 1 kit accessori di montaggio, DN50	2017160	197,00
Catena acciaio zincato	6 In acciaio zincato, trazione 400 kg, lunghezza 5 m	6063140	179,00

ACCESSORI SPECIFICI	>> PER INSTALLAZIONE MOBILE SOMMERSA PER POMPE DN 50	PG14	W3
Modello	Descrizione	Codice	Prezzo €
Curva	4 Materiale composito, raccordo diretto tubo flessibile, filetto esterno G2", incluse fascette di fissaggio	4027334	34,00
Piede di supporto DN 50/65	16 In acciaio (S235JR), verniciato a polvere, incluso materiale di fissaggio.	6064666	177,00
Controflangia	11 Acciaio zincato, compresi accessori di montaggio, da DN50 a Rp2" con filetto interno	4027333	93,00
Catena	6 In acciaio zincato, trazione 400 kg, lunghezza 5 m	6063140	179,00

Wilo-Rexa FIT





Pompa sommersibile
girante Vortex

Descrizione

Pompa sommersibile per il pompaggio di **acque reflue contenenti sostanze fecali secondo EN 12050-1** con funzionamento intermittente, per installazioni sommerse fisse e mobili.

Campo di applicazioni

-  Applicazioni commerciali
-  Acque di processo
-  Sollevamento acque reflue

Wilo-Rexa FIT		1~230 V - 50 Hz							PG7										W1	
» FLANGIA DN 65		MANDATA	PASSAGGIO LIBERO (MM)	P ₂ (kW)	CORRENTE ASSORBITA (A)	Peso (kg)	Consegna	Codice	Prezzo €	Portata (m ³ /h)										
Modello	0									10	20	30	35	40	45	50	55	60		
											Prevalenza (m)									
FIT V06DA-212/E...-A-M	65/80	65	1,1	7,2	41	C	6064596	1.451,00	8,3	7,7	5	2,6	1,8							
FIT V06DA-212/E...-P-M	65/80	65	1,1	7,2	41	C	6064598	1.417,00	8,3	7,7	5	2,6	1,8							
FIT V06DA-214/E...-A-M	65/80	65	1,5	7,2	41	C	6064700	1.467,00	12	11	9	5,6	4	2,4	1,5					
FIT V06DA-214/E...-P-M	65/80	65	1,5	9,3	41	C	6064702	1.428,00	12	11	9	5,6	4	2,4	1,5					
FIT V06DA-622/E...-P-M	65/80	65	1,1	7,2	53	C	6064710	2.553,00	5,3	4,7	4	3	2,3	1,7	1,1					
FIT V06DA-623/E...-P-M	65/80	65	1,5	9,3	53	C	6064712	2.570,00	6,7	6	5,2	4,3	3,7	3,2	2,6	2	1,4			
FIT V06DA-625/E...-P-M	65/80	65	1,5	9,3	53	C	6064714	2.589,00	8,4	7,7	7	6	5,5	5	4,5	3,8	3	2,5		
											3~400 V - 50 Hz									
											0	15	20	30	35	45	50	55	65	70
FIT V06DA-212/E...-A-T	65/80	65	1,1	2,7	42	C	6064597	1.939,00	8,3	6,3	5	2,6	1,9							
FIT V06DA-212/E...-O-T	65/80	65	1,1	2,7	42	C	6064599	1.311,00	8,3	6,3	5	2,6	1,9							
FIT V06DA-214/E...-A-T	65/80	65	1,5	3,4	42	C	6064701	1.949,00	12	10	9	5,6	4	1,4						
FIT V06DA-214/E...-O-T	65/80	65	1,5	3,4	42	C	6064703	1.319,00	12	10	9	5,6	4	1,4						
FIT V06DA-216/E...-A-T	65/80	65	2,5	5,3	43	C	6064704	1.960,00	15,5	13,7	12,7	10	8,8	5,4	3,9	2,9				
FIT V06DA-216/E...-O-T	65/80	65	2,5	5,3	43	C	6064705	1.376,00	15,5	13,7	12,7	10	8,8	5,4	3,9	2,9				
FIT V06DA-222/E...-A-T	65/80	65	3,9	7,7	48	C	6064706	2.023,00	18	16	15	14	13	11	10	9	6,8			
FIT V06DA-222/E...-O-T	65/80	65	3,9	7,7	48	C	6064707	1.449,00	18	16	15	14	13	11	10	9	6,8			
FIT V06DA-224/E...-A-T	65/80	65	3,9	7,7	48	C	6064708	2.032,00	22	19	18	16,5	16	14						
FIT V06DA-224/E...-O-T	65/80	65	3,9	7,7	48	C	6064709	1.462,00	22	19	18	16,5	16	14						
FIT V06DA-622/E...-O-T	65/80	65	1,1	3,4	53	C	6064711	1.668,00	5,3	4,5	4	3	2,3	1,1						
FIT V06DA-623/E...-O-T	65/80	65	1,5	3,9	53	C	6064713	1.680,00	6,7	5,7	5,2	4,3	3,7	2,6	2	1,5				
FIT V06DA-625/E...-O-T	65/80	65	1,5	6	53	C	6064715	1.687,00	8,4	7,5	7	6	5,6	4,5	3,8	3,2				
FIT V06DA-626/E...-O-T	65/80	65	2,5	6	55	C	6064716	1.710,00	10	8,7	8,4	7,5	7	6	5,3	4,6	3			
FIT V06DA-628/E...-O-T	65/80	65	2,5	6	56	C	6064717	1.716,00	12	11	10,5	10	9	8	7,4	6,6	5	4,3		

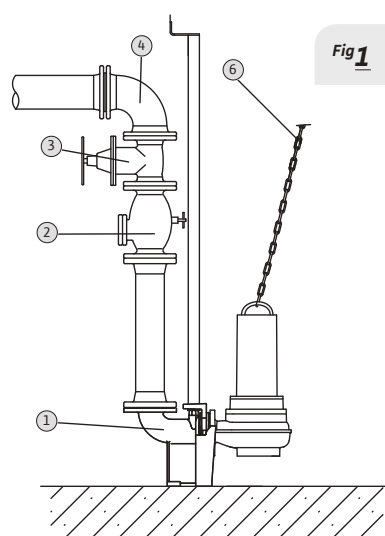

Fig 1

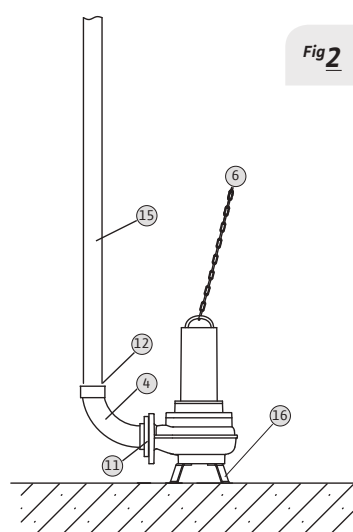

Fig 2

Tipo di installazione

Fig 1 Fissa sommersa

Fig 2 Mobile sommersa

Descrizione sistema

- | | |
|----|----------------------------|
| 1 | Piede di accoppiamento |
| 2 | Valvola di ritegno |
| 3 | Valvola di intercettazione |
| 4 | Curva |
| 6 | Catena |
| 11 | Controflangia |
| 12 | Raccordo tubo flessibile |
| 15 | Tubo flessibile |
| 16 | Piede di appoggio |

ACCESSORI SPECIFICI	>> APPARECCHI DI COMANDO	PG14	W3
Modello	Descrizione	Codice	Prezzo €
MS-L-1x4kW-DOL	Quadro elettrico per 1 pompa singola fino a 4 kW	2539741	444,00
MS-L-2x4kW-DOL	Quadro elettrico per 2 pompe singole fino a 4 kW	2539745	646,00
EC-L-1x12A-MT34-DOL-WM	Quadro di gestione per 1 pompa singola. Corrente assorbita 0,3-12A	2543210	898,00
EC-L-2x12A-MT34-DOL-WM	Quadro di gestione per 2 pompe singole. Corrente assorbita 0,3-12A	2543220	1.282,00
EC-L-3x12A-MT34-DOL-WM	Quadro di gestione per 3 pompe singole. Corrente assorbita 0,3-12A	2543230	1.716,00
DrainAlarm	Quadro allarme indipendente dalla rete con segnale acustico e ottico	2545133	199,00
WAB 65	Interruttore a galleggiante per temp. fino a +65°C, lunghezza cavo 5 m	2955015	119,00
Sensore di livello 0-1,0 mCA	Lunghezza cavo 10 m (in abbinamento a quadri serie EC-L...)	2519924	485,00

ACCESSORI SPECIFICI	>> PER INSTALLAZIONE FISSA SOMMERSA PER POMPE DN 65	PG14	W3
Modello	Descrizione	Codice	Prezzo €
Piede di accoppiamento DN65/2RK	1 Realizzato in Ghisa grigia, con passaggio libero DN 50, curva integrata, guarnizione a profilo, accessori per fissaggio a pavimento e staffa per 2 tubi guida Ø 3/4". Senza tubi guida.	6070150	349,00
Valvola di ritegno	2 DN 65, compreso un kit accessori di montaggio	2017167	330,00
Valvola d'intercettazione	3 DN 65, compreso un kit accessori di montaggio	2017161	307,00
Catena	6 In acciaio zincato, contenitore in acciaio, trazione 400 kg, lunghezza 5 m	6063140	179,00
Curva	DN65, compreso un kit accessori di montaggio	2017183	245,00

ACCESSORI SPECIFICI	>> PER INSTALLAZIONE MOBILE SOMMERSA PER POMPE DN 65	PG14	W3
Modello	Descrizione	Codice	Prezzo €
Curva	16 Acciaio zincato con filetto interno/esterno, Rp2 1/2"/G2 1/2"	4015212	191,00
Piede di supporto DN 50/65	4 In acciaio (S235JR), verniciato a polvere, incluso materiale di fissaggio	6064666	177,00
Catena	6 In acciaio zincato, trazione 400 kg, lunghezza 5 m	6063140	179,00

Wilo-Rexa FIT





Pompa sommersibile
girante Vortex

Descrizione

Pompa sommersibile per il pompaggio di **acque reflue contenenti sostanze fecali secondo EN 12050-1** con funzionamento intermittente, per installazioni sommerse fisse e mobili.

Campo di applicazioni

-  Applicazioni commerciali
-  Acque di processo
-  Sollevamento acque reflue

Wilo-Rexa FIT		1~230 V - 50 Hz						PG7										W1			
» FLANGIA DN 80		MANDATA	PASSAGGIO LIBERO (MM)	P ₂ (kW)	CORRENTE ASSORBITA (A)	Peso (kg)	Consegna	Codice	Prezzo €	Portata (m ³ /h)											
Modello	0									20	30	40	45	50	55	60	65	70			
										Prevalenza (m)											
FIT V08DA-422/E...-A-M 80/100	80	1,1	7,2	63	C	6065917	3.282,00	4,8	3,6	3	2,3	1,9	1,5								
FIT V08DA-422/E...-P-M 80/100	80	1,1	7,2	63	C	6065919	3.240,00	4,8	3,6	3	2,3	1,9	1,5								
FIT V08DA-424/E...-A-M 80/100	80	1,1	7,2	63	C	6065921	3.296,00	6,8	5,6	4,8	4	3,7	3	2,6	2						
FIT V08DA-424/E...-P-M 80/100	80	1,1	7,2	63	C	6065923	3.256,00	6,8	5,6	4,8	4	3,7	3	2,6	2						
FIT V08DA-426/E...-A-M 80/100	80	1,5	9,3	63	C	6065925	3.313,00	9	7,6	7	6	5,6	5	4,6	4	3,5	3				
FIT V08DA-426/E...-P-M 80/100	80	1,5	9,3	63	C	6065927	3.276,00	9	7,6	7	6	5,6	5	4,6	4	3,5	3				
										Portata (m ³ /h)											
										3~400 V - 50 Hz											
										0	20	30	40	50	60	70	80	90	95		
FIT V08DA-422/E...-A-T 80/100	80	1,1	3,4	63	C	6065918	2.999,00	4,8	3,6	3	2,2	1,5									
FIT V08DA-422/E...-O-T 80/100	80	1,1	3,4	63	C	6065920	2.282,00	4,8	3,6	3	2,2	1,5									
FIT V08DA-424/E...-A-T 80/100	80	1,1	3,4	63	C	6065922	3.011,00	6,8	5,6	5	4	3	2,2								
FIT V08DA-424/E...-O-T 80/100	80	1,1	3,4	63	C	6065924	2.297,00	6,8	5,6	5	4	3	2,2								
FIT V08DA-426/E...-A-T 80/100	80	1,5	3,9	63	C	6065926	3.029,00	9	7,5	6,8	6	5	4	3							
FIT V08DA-426/E...-O-T 80/100	80	1,5	3,9	63	C	6065928	2.309,00	9	7,5	6,8	6	5	4	3							
FIT V08DA-428/E...-O-T 80/100	80	2,5	6	65	C	6065929	2.320,00	10,5	9	8,5	7,5	6,8	6	4,8	3,8						
FIT V08DA-524/E...-O-T 80/100	80	3,5	7,9	70	C	6065931	2.467,00	11	9,7	9,5	8,8	8,3	7,8	7	6,5	5,6	5				
FIT V08DA-526/E...-O-T 80/100	80	3,5	7,9	70	C	6065932	2.481,00	12,5	11,8	11	10,7	10	9,5	9	8,3						

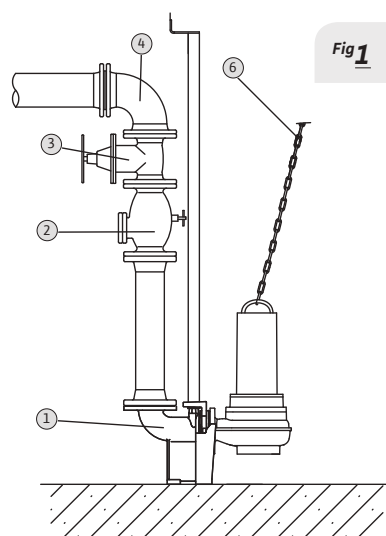

Fig 1

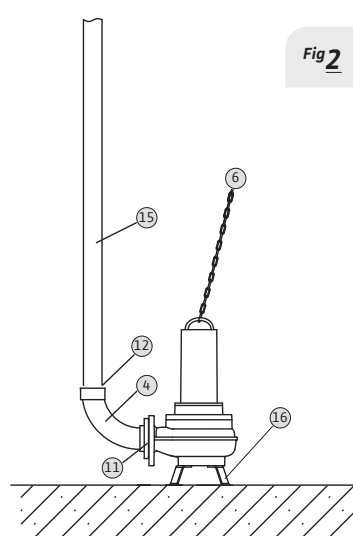

Fig 2

Tipo di installazione

Fig 1 Fissa sommersa

Fig 2 Mobile sommersa

Descrizione sistema

- | | |
|----|----------------------------|
| 1 | Piede di accoppiamento |
| 2 | Valvola di ritegno |
| 3 | Valvola di intercettazione |
| 4 | Curva |
| 6 | Catena |
| 11 | Controflangia |
| 12 | Raccordo tubo flessibile |
| 15 | Tubo flessibile |
| 16 | Piede di appoggio |

ACCESSORI SPECIFICI	>> APPARECCHI DI COMANDO	PG14	W3
Modello	Descrizione	Codice	Prezzo €
MS-L-1x4kW-DOL	Quadro elettrico per 1 pompa singola fino a 4 kW	2539741	444,00
MS-L-2x4kW-DOL	Quadro elettrico per 2 pompe singole fino a 4 kW	2539745	646,00
EC-L-1x12A-MT34-DOL-WM	Quadro di gestione per 1 pompa singola. Corrente assorbita 0,3-12A	2543210	898,00
EC-L-2x12A-MT34-DOL-WM	Quadro di gestione per 2 pompe singole. Corrente assorbita 0,3-12A	2543220	1.282,00
EC-L-3x12A-MT34-DOL-WM	Quadro di gestione per 3 pompe singole. Corrente assorbita 0,3-12A	2543230	1.716,00
DrainAlarm	Quadro allarme indipendente dalla rete con segnale acustico e ottico	2545133	199,00
WAB 65	Interruttore a galleggiante per temp. fino a +65°C, lunghezza cavo 5 m	2955015	119,00
Sensore di livello 0-1,0 mCA	Lunghezza cavo 10 m (in abbinamento a quadri serie EC-L...)	2519924	485,00

ACCESSORI SPECIFICI	>> PER INSTALLAZIONE FISSA SOMMERSA PER POMPE DN 80	PG14	W3
Modello	Descrizione	Codice	Prezzo €
Piede di accoppiamento DN80/2RK	1 Realizzato in Ghisa grigia, con passaggio libero DN 80, curva integrata, guarnizione a profilo, accessori per fissaggio a pavimento e staffa per 2 tubi guida Ø 1 1/4". Senza tubi guida.	6082333	563,00
Valvola di ritegno	2 DN80, compreso un kit accessori di montaggio	2017168	457,00
Valvola d'intercettazione	3 DN80, compreso un kit accessori di montaggio	2017162	342,00
Catena	6 In acciaio zincato, contenitore in acciaio, trazione 400 kg, lunghezza 5 m	6063140	179,00
Curva	DN 80, compreso un kit accessori di montaggio	2012064	258,00

ACCESSORI SPECIFICI	>> PER INSTALLAZIONE MOBILE SOMMERSA PER POMPE DN 80	PG14	W3
Modello	Descrizione	Codice	Prezzo €
Piede di supporto DN80	16 In acciaio (S235JR), verniciato a polvere, incluso materiale di fissaggio	6065949	315,00
Curva in Ghisa grigia	4 Inclusa connessione Storz B, flangia lato pompa, incluso mat.di fissaggio	6031385	305,00
Catena	6 In acciaio zincato, trazione 400 kg, lunghezza 5 m	6063140	179,00

Wilo-Rexa FIT





Pompa sommersibile
girante Vortex

Descrizione

Pompa sommersibile per il pompaggio di **acque reflue contenenti sostanze fecali secondo EN 12050-1** con funzionamento intermittente, per installazioni sommerse fisse e mobili.

Campo di applicazioni

-  Applicazioni commerciali
-  Acque di processo
-  Sollevamento acque reflue

Wilo-Rexa FIT		3~400 V - 50 Hz						PG7 W1														
» FLANGIA DN 100		MANDATA	PASSAGGIO LIBERO (MM)	P ₂ (kW)	CORRENTE ASSORBITA (A)	Peso (kg)	Consegna	Codice	Prezzo €	Portata (m ³ /h)												
Modello										0	30	40	50	60	70	80	90	100	120			
										Prevalenza (m)												
FIT V10DA-422/E...-O-T	100	100	1,5	3,7	60,7	C	6081900	2.331,00	5,7	4,7	4,1	3,6	3	2,6	2,1	1,7						
FIT V10DA-424/E...-O-T	100	100	2,5	5,8	63,9	C	6081901	2.343,00	7,3	6,2	5,7	5	4,4	3,9	3,3	2,9	2,4					
FIT V10DA-425/E...-O-T	100	100	2,5	5,8	64,1	C	6081902	2.398,00	9	7,9	7,3	6,6	6	5,3	4,7	4,1	3,6	2,5				
FIT V10DA-426/E...-O-T	100	100	3,5	8,1	68,4	C	6081903	2.521,00	11	10,1	9,5	8,8	8,1	7,4	6,7	6	5,4	4,2				
FIT V10DA-428/E...-O-T	100	100	3,5	8,1	68,5	C	6081904	2.577,00	13,5	12,2	11,7	11	10,5	9,7	9							

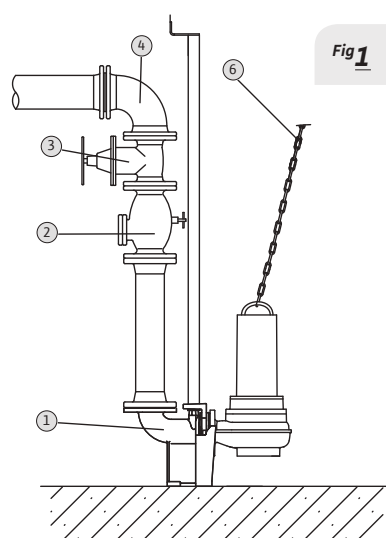

Fig 1

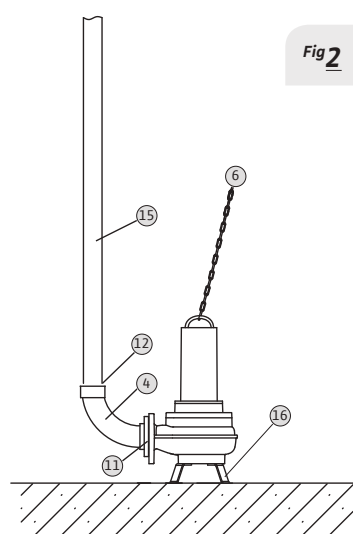

Fig 2

Tipo di installazione

Fig 1 Fissa sommersa

Fig 2 Mobile sommersa

Descrizione sistema

1	Piede di accoppiamento
2	Valvola di ritegno
3	Valvola di intercettazione
4	Curva
6	Catena
11	Controflangia
12	Raccordo tubo flessibile
15	Tubo flessibile
16	Piede di appoggio

ACCESSORI SPECIFICI	>> APPARECCHI DI COMANDO	PG14	W3
Modello	Descrizione	Codice	Prezzo €
MS-L-1x4kW-DOL	Quadro elettrico per 1 pompa singola fino a 4 kW	2539741	444,00
MS-L-2x4kW-DOL	Quadro elettrico per 2 pompe singole fino a 4 kW	2539745	646,00
EC-L-1x12A-MT34-DOL-WM	Quadro di gestione per 1 pompa singola. Corrente assorbita 0,3-12A	2543210	898,00
EC-L-2x12A-MT34-DOL-WM	Quadro di gestione per 2 pompe singole. Corrente assorbita 0,3-12A	2543220	1.282,00
EC-L-3x12A-MT34-DOL-WM	Quadro di gestione per 3 pompe singole. Corrente assorbita 0,3-12A	2543230	1.716,00
DrainAlarm	Quadro allarme indipendente dalla rete con segnale acustico e ottico	2545133	199,00
WAB 65	Interruttore a galleggiante per temp. fino a +65°C, lunghezza cavo 5 m	2955015	119,00
Sensore di livello 0-1,0 mCA	Lunghezza cavo 10 m (in abbinamento a quadri serie EC-L...)	2519924	485,00

ACCESSORI SPECIFICI	>> PER INSTALLAZIONE FISSA SOMMERSA PER POMPE DN 100	PG14	W3
Modello	Descrizione	Codice	Prezzo €
Piede di accoppiamento DN100	1 Realizzato in Ghisa grigia, con passaggio libero DN 100, curva integrata, guarnizione a profilo, accessori per fissaggio a pavimento e staffa per 2 tubi guida Ø 1 1/4". Senza tubi guida.	6082336	598,00
Valvola di ritegno	2 DN100, compreso un kit accessori di montaggio	2017169	583,00
Valvola d'intercettazione	3 DN100, compreso un kit accessori di montaggio	2017163	471,00
Catena	6 In acciaio zincato, contenitore in acciaio, trazione 400 kg, lunghezza 5 m	6063140	179,00
Curva	DN 100, compreso un kit accessori di montaggio	2004669	289,00

ACCESSORI SPECIFICI	>> PER INSTALLAZIONE MOBILE SOMMERSA PER POMPE DN 100	PG14	W3
Modello	Descrizione	Codice	Prezzo €
Piede di supporto DN100	16 In acciaio (S235JR), verniciato a polvere, incluso materiale di fissaggio	6065949	315,00
Kit raccordo di mandata N100	4 Kit raccordo di mandata costituito da un accoppiamento fiso Storz, curva di 90° e raccordo a flangia. Incl. 1 kit di accessori di montaggio.	6031672	355,00
Catena	6 In acciaio zincato, trazione 400 kg, lunghezza 5 m	6063140	179,00

Wilo-Rexa PRO V

Pompe sommergibili per il pompaggio di acque reflue

Pompaggio di acque contenenti sostanze fecali secondo EN 12050-1, **acque di scarico domestiche, commerciali e industriali.**



In evidenza

Affidabilità e robustezza grazie a girante e corpo pompa interamente in ghisa.



Efficienza

Protezione del motore con sensore bimetallico di temperatura e, a richiesta, monitoraggio camera di tenuta



Tecnologia

Motori elettrici con omologazione ATEX e adatti all'impiego con inverter.



Idraulica

Idraulica con passaggio libero di dimensione pari alla bocca di mandata.



Installazione

Disponibile in versione con terminale libero per installazione con quadro di comando.





Scopri di più!
Utilizza il QR-Code.

Descrizione

Pompa sommergibile per il pompaggio di **acque reflue contenenti sostanze fecali secondo EN 12050-1** con funzionamento intermittente, per installazioni sommerse fisse e mobili.

Campo di applicazioni

-  Applicazioni commerciali
-  Acque di processo
-  Sollevamento acque reflue

Wilo-Rexa PRO V



Pompa sommergibile **protezione antideflagrante ATEX**

Particolarità / Vantaggi prodotto

- Girante aperta arretrata.
- Di serie con omologazione Ex secondo ATEX.
- Sicurezza di funzionamento grazie a giranti aperte arretrate a basso rischio di intasamento.
- Motore elettrico può essere equipaggiato con un elettrodo esterno inserito nella camera di tenuta per la sorveglianza della camera di tenuta.

Applicazioni

Sollevamento e drenaggio di acque nere, grigie, meteoriche e industriali.

Chiave di lettura

Esempio:	PRO V05DA-122/E...-O-M
Rexa	Pompa sommergibile per acque reflue
PRO V	Nome serie con girante aperta arretrata
05	Diametro nominale raccordo di mandata ad es. DN 50
D	Sistema idraulico lato aspirante, foratura secondo norma DIN
A	Materiali di esecuzione sistema idraulico. A= esecuzione standard
122	Definizione sistema idraulico
E	Motore a raffreddamento superficiale
O	Con terminale cavo libero
T	T =3~400V ; M =1~230V

Materiali

Corpo pompa

Ghisa grigia

Girante

Ghisa grigia

Corpo motore

Ghisa grigia

Dati tecnici

Fluidi consentiti

Acque reflue: acque che possono contenere materia fecale o urina.

Acque meteoriche.

Acque industriali: acque di processo.

Campo d'impiego

Temperatura fluido	da +3°C a +40°C
Tipo girante	Aperta arretrata

Caratteristiche elettriche

Alimentazione rete	1 ~ 230 V 3 ~ 400 V
Frequenza	50 Hz

Motore

Grado protezione	IP68
Classe di isolamento	F

Accessori

• Apparecchi di comando	Pag.	486
• Allarmi	Pag.	488
• Quadri di gestione e controllo	Pag.	489

Wilo-Rexa PRO V





Pompa sommersibile
protezione antideflagrante ATEX

Descrizione

Pompa sommersibile per il pompaggio di **acque reflue contenenti sostanze fecali secondo EN 12050-1** con funzionamento intermittente, per installazioni sommerse fisse e mobili.

Campo di applicazioni

-  Applicazioni commerciali
-  Acque di processo
-  Sollevamento acque reflue

Wilo-Rexa PRO V		1~230 V - 50 Hz						» PROTEZIONE ANTIDEFLAGRANTE ATEX										PG8	W3					
» FLANGIA DN 50		MANDATA	PASSAGGIO LIBERO (MM)	P ₂ (kW)	CORRENTE ASSORBITA (A)	Peso (kg)	Consegna	Codice	Prezzo €	Portata (m ³ /h)														
Modello	0									3	5	10	15	20	25	30	35	40						
PRO V05DA-122/E...-O-M	50	50	1,1	7,2	50	C	6064718	1.936,00	5,6	5,2	4,7	3,5	2,3	1,3										
PRO V05DA-124/E...-O-M	50	50	1,1	7,2	50	C	6064720	1.994,00	8,5	8,3	7,8	6,7	5	3,6	2,3	1,5								
PRO V05DA-126/E...-O-M	50	50	1,5	3,4	50	C	6064722	2.070,00	12,6	12	11,5	10,5	9	7,5	5,7	4,3	3	2						
									Portata (m ³ /h)															
									0	10	15	20	25	30	35	40	45	50						
									Prevalenza (m)															
PRO V05DA-122/E...-O-T	50	50	1,1	2,7	50	C	6064719	1.486,00	5,6	3,5	2,3	1,3												
PRO V05DA-124/E...-O-T	50	50	1,1	2,7	50	C	6064721	1.531,00	8,6	6,6	5	3,6	2,3	1,4										
PRO V05DA-126/E...-O-T	50	50	1,5	3,4	50	C	6064723	1.642,00	12,5	10,5	9	7,3	5,8	4,2	3	1,8								
PRO V05DA-222/E...-O-T	50	50	2,5	5,3	56	C	6064724	1.714,00	16	14	12,7	11,5	10	8,7	7,4	6	4,7	3,6						
PRO V05DA-224/E...-O-T	50	50	2,5	5,3	56	C	6064725	1.791,00	19	16,5	15	14	13	11,5	10,3	9	7,5							
PRO V05DA-226/E...-O-T	50	50	3,9	7,7	60	C	6064726	1.861,00	25	21	20	19	18	17,3	16,5	15,5	14	12,4						
PRO V05DA-228/E...-O-T	50	50	3,9	7,7	60	C	6064727	1.871,00	29	25	23	22	21	20	19,5	18,5								
PRO V05DA-323/E...-O-T	50	50	6,75	12,8	78	C	6082575	3.310,00	37,5	33,4	31,5	29,4	27,1	25	23	21,1	19,7	18,7						
PRO V05DA-324/E...-O-T	50	50	10,5	20,5	118	C	6082576	3.666,00	41	36,5	35	33	31	29	26,8	24,8	23	21,5						
PRO V05DA-325/E...-O-T	50	50	10,5	20,5	118	C	6082577	3.671,00	44	39,8	37,8	36	34,4	32,6	30,7	28,7	26,5	24,4						
PRO V05DA-326/E...-O-T	50	50	10,5	20,5	118	C	6082578	3.680,00	48	43,8	41,4	39,5	37,8	36,3	34,4	32,6	30,2	28						
PRO V05DA-328/E...-O-T	50	50	10,5	20,5	118	C	6082579	3.719,00	52,5	47,7	45,6	43,5	41,5	39,3	37,6	35,8	34	32						

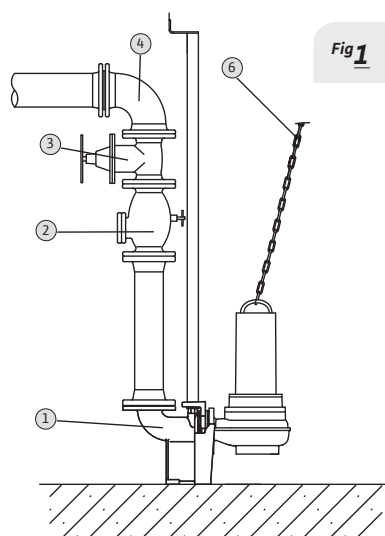

Fig 1

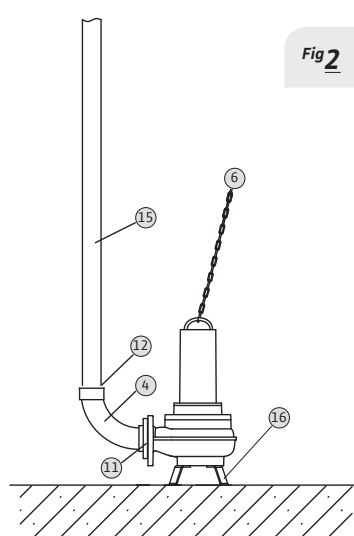

Fig 2

Tipo di installazione

Fig 1 Fissa sommersa

Fig 2 Mobile sommersa

Descrizione sistema

- | | |
|----|----------------------------|
| 1 | Piede di accoppiamento |
| 2 | Valvola di ritegno |
| 3 | Valvola di intercettazione |
| 4 | Curva |
| 6 | Catena |
| 11 | Controflangia |
| 12 | Raccordo tubo flessibile |
| 15 | Tubo flessibile |
| 16 | Piede di appoggio |

ACCESSORI SPECIFICI	>> APPARECCHI DI COMANDO	PG14	W3
Modello	Descrizione	Codice	Prezzo €
MS-L-1x4kW-DOL	Quadro elettrico per 1 pompa singola fino a 4 kW	2539741	444,00
MS-L-2x4kW-DOL	Quadro elettrico per 2 pompe singole fino a 4 kW	2539745	646,00
EC-L-1x12A-MT34-DOL-WM	Quadro di gestione per 1 pompa singola. Corrente assorbita 0,3-12A	2543210	898,00
EC-L-2x12A-MT34-DOL-WM	Quadro di gestione per 2 pompe singole. Corrente assorbita 0,3-12A	2543220	1.282,00
EC-L-3x12A-MT34-DOL-WM	Quadro di gestione per 3 pompe singole. Corrente assorbita 0,3-12A	2543230	1.716,00
QDF 1/T-16 (10-16A) ST-TR	Quadro comando per avviamento ST/TR di 1 pompa sommergibile 3~	2774002	1.817,00
QDF 1/T-25 (20-25A) ST-TR	Quadro comando per avviamento ST/TR di 1 pompa sommergibile 3~	2774003	1.974,00
QDF 2/T-16 (10-16A) ST-TR	Quadro comando per avviamento ST/TR di 2 pompe sommergibili 3~	2774005	3.602,00
QDF 2/T-25 (20-25A) ST-TR	Quadro comando per avviamento ST/TR di 2 pompe sommergibili 3~	2774006	3.860,00
DrainAlarm	Quadro allarme indipendente dalla rete con segnale acustico e ottico	2545133	199,00
WAB 65	Interruttore a galleggiante per temp. fino a +65°C, lunghezza cavo 5 m	2955015	119,00
Sensore di livello 0-1,0 mCA	Lunghezza cavo 10 m (in abbinamento a quadri serie EC-L...)	2519924	485,00

ACCESSORI SPECIFICI	>> PER INSTALLAZIONE FISSA SOMMERSA PER POMPE DN 50	PG14	W3
Modello	Descrizione	Codice	Prezzo €
Piede di accoppiamento DN50/2RK	1 Realizzato in Ghisa grigia, con passaggio libero DN 50, curva integrata, guarnizione a profilo, accessori per fissaggio a pavimento e staffa per 2 tubi guida Ø 3/4". Senza tubi guida.	6070146	328,00
Valvola di ritegno	2 GG25 (≈ EN-GJL-250), incluso 1 kit accessori di montaggio, DN50	2017166	274,00
Valvola d'intercettazione	3 GG25 (≈ EN-GJL-250), compreso 1 kit accessori di montaggio, DN50	2017160	197,00
Catena	6 In acciaio zincato, trazione 400 kg, lunghezza 5 m	6063140	179,00

ACCESSORI SPECIFICI	>> PER INSTALLAZIONE MOBILE SOMMERSA PER POMPE DN 50	PG14	W3
Modello	Descrizione	Codice	Prezzo €
Piede di supporto DN 50/65	16 In acciaio (S235JR), verniciato a polvere, incluso materiale di fissaggio.	6064666	177,00
Curva	4 Plastica, per attacco diretto alla pompa	4027344	207,00
Tubo flessibile	15 Sintetico, PN6, diametro interno tubo flessibile di 60 mm	2018106	765,00
Catena	6 In acciaio zincato, trazione 400 kg, lunghezza 5 m	6063140	179,00

Wilo-Rexa PRO V





Pompa sommersibile
protezione antideflagrante ATEX

Descrizione

Pompa sommersibile per il pompaggio di **acque reflue contenenti sostanze fecali secondo EN 12050-1** con funzionamento intermittente, per installazioni sommerse fisse e mobili.

Campo di applicazioni

-  Applicazioni commerciali
-  Acque di processo
-  Sollevamento acque reflue

Wilo-Rexa PRO V		1~230 V - 50 Hz						» PROTEZIONE ANTIDEFAGRANTE ATEX		PG8		W3									
» FLANGIA DN 65		MANDATA	PASSAGGIO LIBERO (MM)	P ₂ (kW)	CORRENTE ASSORBITA (A)	Peso (kg)	Consegna	Codice	Prezzo €	Portata (m ³ /h)											
Modello	0									10	20	30	35	40	45	50	55	60			
										Prevalenza (m)											
PRO V06DA-212/E...-O-M	65/80	65	1,1	7,2	51	C	6064728	2.077,00	8,3	7,3	5	2,5	2								
PRO V06DA-214/E...-O-M	65/80	65	1,5	9,3	51	C	6064730	2.096,00	12	11	9	5,7	3,8	2,5	1,3						
PRO V06DA-622/E...-O-M	65/80	65	1,1	7,2	67	C	6064735	2.855,00	5,3	4,7	4	2,8	2,3	1,7	1,2						
PRO V06DA-623/E...-O-M	65/80	65	1,5	9,3	67	C	6064737	2.948,00	6,7	6	5,3	4,3	3,8	3,2	2,6	2	1,4				
PRO V06DA-625/E...-O-M	65/80	65	1,5	9,3	67	C	6064739	3.041,00	8,5	7,7	7	6	5,5	5	4,4	3,8	3	2,3			
										Portata (m ³ /h)											
										3~400 V - 50 Hz											
										0	20	30	35	40	45	50	55	60	65		
PRO V06DA-212/E...-O-T	65/80	65	1,1	2,7	51	C	6064729	1.461,00	8,3	5	2,5	2									
PRO V06DA-214/E...-O-T	65/80	65	1,5	3,4	51	C	6064731	1.497,00	12	9	5,7	3,8	2,5	1,3							
PRO V06DA-216/E...-O-T	65/80	65	2,5	5,3	55	C	6064732	1.561,00	15,5	12,5	10	8,8	7	5,5	4	2,7	2,2				
PRO V06DA-222/E...-O-T	65/80	65	3,9	7,7	60	C	6064733	1.720,00	18	15	14	13	12	11	10	8,8	8	7			
PRO V06DA-224/E...-O-T	65/80	65	3,9	7,7	60	C	6064734	1.799,00	22	18	16,7	15,7	15	14							
										0	30	40	45	50	55	60	65	70	75		
PRO V06DA-622/E...-O-T	65/80	65	1,5	3,4	66	C	6064736	1.806,00	5	2,8	1,6	1									
PRO V06DA-623/E...-O-T	65/80	65	1,5	3,4	66	C	6064738	1.864,00	6,6	4	3,2	2,6	2	1,4							
PRO V06DA-625/E...-O-T	65/80	65	1,5	3,9	66	C	6064740	1.920,00	8,3	6	5	4,5	3,8	3	1,4						
PRO V06DA-626/E...-O-T	65/80	65	2,5	6	68	C	6064741	2.013,00	10	7,5	6,5	5,8	5,2	4,5	3,7	3					
PRO V06DA-628/E...-O-T	65/80	65	2,5	6	68	C	6064742	2.099,00	12	9,5	8,5	8	7,3	6,5	6	5	4,2	3,5			

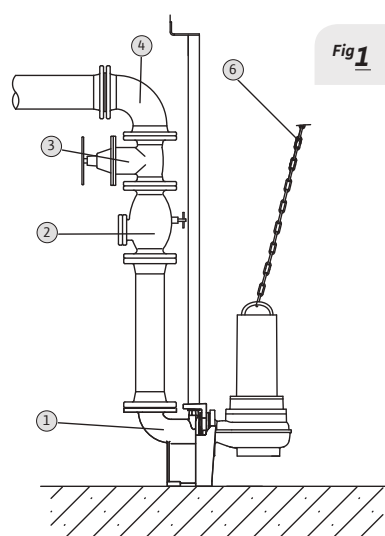

Fig 1

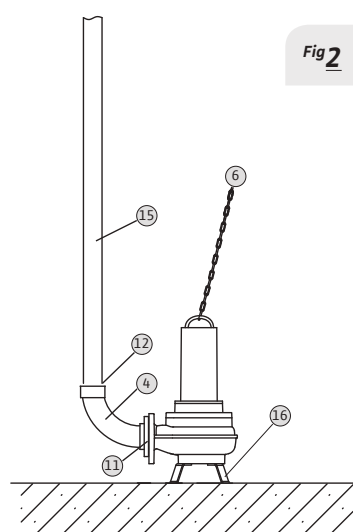

Fig 2

Tipo di installazione

Fig 1 Fissa sommersa

Fig 2 Mobile sommersa

Descrizione sistema

- | | |
|----|----------------------------|
| 1 | Piede di accoppiamento |
| 2 | Valvola di ritegno |
| 3 | Valvola di intercettazione |
| 4 | Curva |
| 6 | Catena |
| 11 | Controflangia |
| 12 | Raccordo tubo flessibile |
| 15 | Tubo flessibile |
| 16 | Piede di appoggio |

ACCESSORI SPECIFICI	>> APPARECCHI DI COMANDO	PG14	W3
Modello	Descrizione	Codice	Prezzo €
MS-L-1x4kW-DOL	Quadro elettrico per 1 pompa singola fino a 4 kW	2539741	444,00
MS-L-2x4kW-DOL	Quadro elettrico per 2 pompe singole fino a 4 kW	2539745	646,00
EC-L-1x12A-MT34-DOL-WM	Quadro di gestione per 1 pompa singola. Corrente assorbita 0,3-12A	2543210	898,00
EC-L-2x12A-MT34-DOL-WM	Quadro di gestione per 2 pompe singole. Corrente assorbita 0,3-12A	2543220	1.282,00
EC-L-3x12A-MT34-DOL-WM	Quadro di gestione per 3 pompe singole. Corrente assorbita 0,3-12A	2543230	1.716,00
DrainAlarm	Quadro allarme indipendente dalla rete con segnale acustico e ottico	2545133	199,00
WAB 65	Interruttore a galleggiante per temp. fino a +65°C, lunghezza cavo 5 m	2955015	119,00
Sensore di livello 0-1,0 mCA	Lunghezza cavo 10 m (in abbinamento a quadri serie EC-L...)	2519924	485,00

ACCESSORI SPECIFICI	>> PER INSTALLAZIONE FISSA SOMMERSA PER POMPE DN 65	PG14	W3
Modello	Descrizione	Codice	Prezzo €
Piede di accoppiamento DN65/2RK	1 Realizzato in Ghisa grigia, con passaggio libero DN 65, curva integrata, guarnizione a profilo, accessori per fissaggio a pavimento e staffa per 2 tubi guida Ø ¾". Senza tubi guida.	6070150	349,00
Valvola di ritegno	2 DN 65, compreso un kit accessori di montaggio	2017167	330,00
Valvola d'intercettazione	3 DN 65, compreso un kit accessori di montaggio	2017161	307,00
Catena	6 In acciaio zincato, contenitore in acciaio, trazione 400 kg, lunghezza 5 m	6063140	179,00
Curva	4 DN65, compreso un kit accessori di montaggio	2017183	245,00

ACCESSORI SPECIFICI	>> PER INSTALLAZIONE MOBILE SOMMERSA PER POMPE DN 65	PG14	W3
Modello	Descrizione	Codice	Prezzo €
Curva	4 Acciaio zincato con filetto interno/esterno, Rp2½"/G2½"	4015212	191,00
Piede di supporto DN 50/65	16 In acciaio (S235JR), verniciato a polvere, incluso materiale di fissaggio	6064666	177,00
Catena	6 In acciaio zincato, trazione 400 kg, lunghezza 5 m	6063140	179,00

Wilo-Rexa PRO V





Pompa sommersibile
protezione antideflagrante ATEX

Descrizione

Pompa sommersibile per il pompaggio di **acque reflue contenenti sostanze fecali secondo EN 12050-1** con funzionamento intermittente, per installazioni sommerse fisse e mobili.

Campo di applicazioni

-  Applicazioni commerciali
-  Acque di processo
-  Sollevamento acque reflue

Wilo-Rexa PRO V		1~230 V - 50 Hz						» PROTEZIONE ANTIDEFAGRANTE ATEX		PG8		W3										
» FLANGIA DN 80		MANDATA	PASSAGGIO LIBERO (MM)	P ₂ (kW)	CORRENTE ASSORBITA (A)	Peso (kg)	Consegna	Codice	Prezzo €	Portata (m ³ /h)												
Modello										0	20	30	40	45	50	55	60	65	70			
PRO V08DA-423/E...-O-M	80/100	80	1,1	7,2	76	C	6065933	3.599,00	Prevalenza (m)													
PRO V08DA-424/E...-O-M	80/100	80	1,1	7,2	77	C	6065935	3.669,00	6	4,6	3,8	3	2,6	2,2								
PRO V08DA-426/E...-O-M	80/100	80	1,5	9,3	77	C	6065937	3.763,00	6,8	5,5	4,8	4	3,6	3	2,6	2						
										Portata (m ³ /h)												
										0	20	30	40	50	60	70	80	90	95			
PRO V08DA-423/E...-O-T	80/100	80	1,1	3,4	75	C	6065934	2.437,00	6	4,5	3,8	3	2									
PRO V08DA-424/E...-O-T	80/100	80	1,1	3,4	76	C	6065936	2.520,00	6,8	5,6	4,8	4	3	2								
PRO V08DA-426/E...-O-T	80/100	80	1,5	3,9	76	C	6065938	2.540,00	9	7,5	7	6	5	4	3							
PRO V08DA-428/E...-O-T	80/100	80	2,5	6	78	C	6065939	2.548,00	10,5	9	8,4	7,6	6,8	5,8	4,8	3,7						
PRO V08DA-524/E...-O-T	80/100	80	3,5	7,9	81	C	6065941	2.723,00	11	9,8	9,3	8,8	8,4	7,8	7,2	6,5	5,5	5				
PRO V08DA-526/E...-O-T	80/100	80	3,5	7,9	81	C	6065942	2.749,00	12,5	11,7	11,2	10,5	10	9,5	8,7	8,3						
										0	30	50	70	80	90	100	110	130	150			
PRO V08DA-526/E...-O-T	80/100	80	4,5	9	85	C	6073819	3.132,00	12,5	11,5	10,5	9	8	7	6							
PRO V08DA-528/E...-O-T	80/100	80	4,5	9	85	C	6073820	3.202,00	15	13	11,5	11	10									
PRO V08DA-528/E...-O-T	80/100	80	6,5	14	85	C	6073801	3.446,00	15	13	11,5	11	10	9	8							
PRO V08DA-243/E...-O-T	80/100	80	6,75	12,8	125	C	6082820	3.730,00	22,5	18	14,5	11,5	10,5	9,3	8	7	4,2	2				
PRO V08DA-244/E...-O-T	80/100	80	10,5	20,5	125	C	6082821	4.063,00	27	22,5	19	15,5	14	12,7	11,2	10	7,5	4,5				
PRO V08DA-245/E...-O-T	80/100	80	10,5	20,5	125	C	6082822	4.075,00	31	26	22,5	19	17,5	15,7	14	13	10,3	6,2				
PRO V08DA-246/E...-O-T	80/100	80	10,5	20,5	125	C	6082823	4.122,00	34,5	29,3	26	23	21,3	19,5	18	16,5						
PRO V08DA-248/E...-O-T	80/100	80	10,5	20,5	125	C	6082824	4.168,00	37,5	32,5	29	26,5										

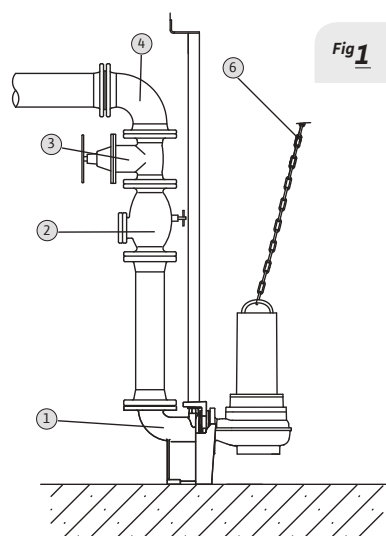

Fig 1

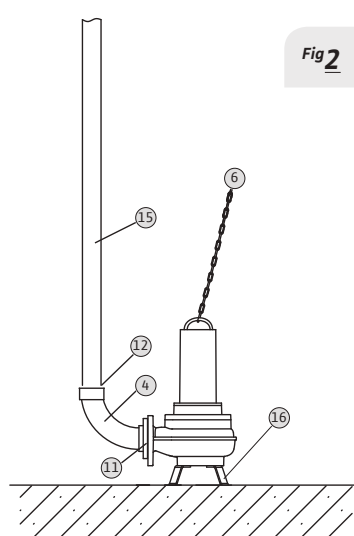

Fig 2

Tipo di installazione

Fig 1 Fissa sommersa

Fig 2 Mobile sommersa

Descrizione sistema

- | | |
|----|----------------------------|
| 1 | Piede di accoppiamento |
| 2 | Valvola di ritegno |
| 3 | Valvola di intercettazione |
| 4 | Curva |
| 6 | Catena |
| 11 | Controflangia |
| 12 | Raccordo tubo flessibile |
| 15 | Tubo flessibile |
| 16 | Piede di appoggio |

ACCESSORI SPECIFICI	>> APPARECCHI DI COMANDO	PG14	W3
Modello	Descrizione	Codice	Prezzo €
MS-L-1x4kW-DOL	Quadro elettrico per 1 pompa singola fino a 4 kW	2539741	444,00
MS-L-2x4kW-DOL	Quadro elettrico per 2 pompe singole fino a 4 kW	2539745	646,00
EC-L-1x12A-MT34-DOL-WM	Quadro di gestione per 1 pompa singola. Corrente assorbita 0,3-12A	2543210	898,00
EC-L-2x12A-MT34-DOL-WM	Quadro di gestione per 2 pompe singole. Corrente assorbita 0,3-12A	2543220	1.282,00
EC-L-3x12A-MT34-DOL-WM	Quadro di gestione per 3 pompe singole. Corrente assorbita 0,3-12A	2543230	1.716,00
QDF 1/T-10 (6,3-10A) ST-TR	Quadro comando per avviamento ST/TR di 1 pompa sommergibile 3~	2774001	1.700,00
QDF 1/T-16 (10-16A) ST-TR	Quadro comando per avviamento ST/TR di 1 pompa sommergibile 3~	2774002	1.817,00
QDF 1/T-25 (20-25A) ST-TR	Quadro comando per avviamento ST/TR di 1 pompa sommergibile 3~	2774003	1.974,00
QDF 2/T-10 (6,3-10A) ST-TR	Quadro comando per avviamento ST/TR di 2 pompe sommergibili 3~	2774004	3.451,00
QDF 2/T-16 (10-16A) ST-TR	Quadro comando per avviamento ST/TR di 2 pompe sommergibili 3~	2774005	3.602,00
QDF 2/T-25 (20-25A) ST-TR	Quadro comando per avviamento ST/TR di 2 pompe sommergibili 3~	2774006	3.860,00
DrainAlarm	Quadro allarme indipendente dalla rete con segnale acustico e ottico	2545133	199,00
WAB 65	Interruttore a galleggiante per temp. fino a +65°C, lunghezza cavo 5 m	2955015	119,00
Sensore di livello 0-1,0 mCA	Lunghezza cavo 10 m (in abbinamento a quadri serie EC-L...)	2519924	485,00

ACCESSORI SPECIFICI	>> PER INSTALLAZIONE FISSA SOMMERSA PER POMPE DN 80	PG14	W3
Modello	Descrizione	Codice	Prezzo €
Piede di accoppiamento DN80/2RK	1 Realizzato in Ghisa grigia, con passaggio libero DN 80, curva integrata, guarnizione a profilo, accessori per fissaggio a pavimento e staffa per 2 tubi guida Ø 1 ¼". Senza tubi guida.	6082333	563,00
Valvola di ritegno	2 DN80, compreso un kit accessori di montaggio	2017168	457,00
Valvola d'intercettazione	3 DN80, compreso un kit accessori di montaggio	2017162	342,00
Catena	6 In acciaio zincato, contenitore in acciaio, trazione 400 kg, lunghezza 5 m	6063140	179,00
Curva	4 DN 80, compreso un kit accessori di montaggio	2012064	258,00

ACCESSORI SPECIFICI	>> PER INSTALLAZIONE MOBILE SOMMERSA PER POMPE DN 80	PG14	W3
Modello	Descrizione	Codice	Prezzo €
Kit raccordo di mandata DN 80	4 Kit raccordo di mandata costituito da un accoppiamento fisso Storz, curva di 90° e raccordo a flangia. Incl. 1 kit di accessori di montaggio.	6031672	355,00
Kit basamento pompa DN80	16 Basamento pompa per montaggio sulla bocca aspirante per montaggio sommerso trasportabile, incl. accessori di montaggio.	6065949	315,00

Wilo-Rexa PRO V





Pompa sommersibile
protezione antideflagrante ATEX

Descrizione

Pompa sommersibile per il pompaggio di **acque reflue contenenti sostanze fecali secondo EN 12050-1** con funzionamento intermittente, per installazioni sommerse fisse e mobili.

Campo di applicazioni

-  Applicazioni commerciali
-  Acque di processo
-  Sollevamento acque reflue

Wilo-Rexa PRO V		3~400 V - 50 Hz						» PROTEZIONE ANTIDEFLAGRANTE ATEX							PG8	W3						
» FLANGIA DN 100		MANDATA	PASSAGGIO LIBERO (MM)	P ₂ (kW)	CORRENTE ASSORBITA (A)	Peso (kg)	Consegna	Codice	Prezzo €	Portata (m ³ /h)												
Modello	0									30	45	60	75	90	105	120	135	150				
										Prevalenza (m)												
PRO V10DA-422/E...-O-T	100	100	1,5	3,7	75	C	6081910	2.581,00	5,7	4,7	3,9	3,1	2,4	1,8								
PRO V10DA-424/E...-O-T	100	100	2,5	5,8	78	C	6081911	2.669,00	7,2	6,2	5,4	4,5	3,6	2,9	2,2							
PRO V10DA-425/E...-O-T	100	100	2,5	5,8	78	C	6081912	2.728,00	9	8	7	6	5	4,1	3,3	2,6						
PRO V10DA-426/E...-O-T	100	100	3,45	8,1	80	C	6081913	2.831,00	11	10,1	9,2	8,1	7	6	5,1	4,3	3,4					
PRO V10DA-428/E...-O-T	100	100	3,45	8,1	80	C	6081914	2.882,00	13,5	12,1	11,2	10,2	9,1									
PRO V10DA-428/E...-O-T	100	100	4,5	9,4	88	C	6081915	3.245,00	13,5	12,3	11,4	10,4	9,4	8,4	7,5	6,5	5,6	4,7				

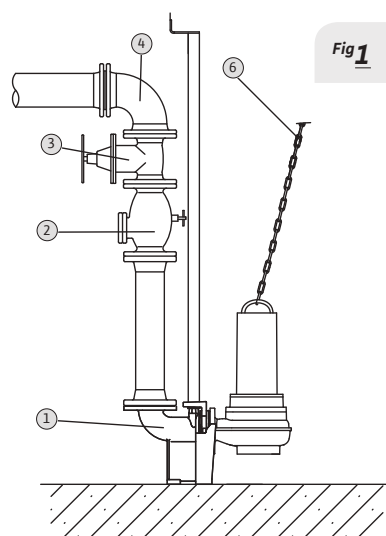

Fig 1

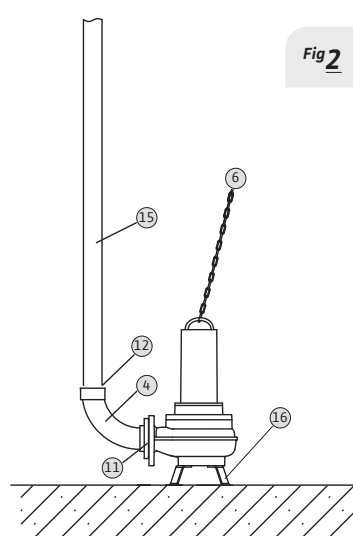

Fig 2

Tipo di installazione

Fig 1 Fissa sommersa

Fig 2 Mobile sommersa

Descrizione sistema

- | | |
|----|----------------------------|
| 1 | Piede di accoppiamento |
| 2 | Valvola di ritegno |
| 3 | Valvola di intercettazione |
| 4 | Curva |
| 6 | Catena |
| 11 | Controflangia |
| 12 | Raccordo tubo flessibile |
| 15 | Tubo flessibile |
| 16 | Piede di appoggio |

ACCESSORI SPECIFICI	>> APPARECCHI DI COMANDO	PG14	W3
Modello	Descrizione	Codice	Prezzo €
MS-L-1x4kW-DOL	Quadro elettrico per 1 pompa singola fino a 4 kW	2539741	444,00
MS-L-2x4kW-DOL	Quadro elettrico per 2 pompe singole fino a 4 kW	2539745	646,00
EC-L-1x12A-MT34-DOL-WM	Quadro di gestione per 1 pompa singola. Corrente assorbita 0,3-12A	2543210	898,00
EC-L-2x12A-MT34-DOL-WM	Quadro di gestione per 2 pompe singole. Corrente assorbita 0,3-12A	2543220	1.282,00
EC-L-3x12A-MT34-DOL-WM	Quadro di gestione per 3 pompe singole. Corrente assorbita 0,3-12A	2543230	1.716,00
QDF 1/T-10 (6,3-10A) ST-TR	Quadro comando per avviamento ST/TR di 1 pompa sommergibile 3~	2774001	1.700,00
QDF 2/T-10 (6,3-10A) ST-TR	Quadro comando per avviamento ST/TR di 2 pompe sommergibili 3~	2774004	3.451,00
DrainAlarm	Quadro allarme indipendente dalla rete con segnale acustico e ottico	2545133	199,00
WAB 65	Interruttore a galleggiante per temp. fino a +65°C, lunghezza cavo 5 m	2955015	119,00
Sensore di livello 0-1,0 mCA	Lunghezza cavo 10 m (in abbinamento a quadri serie EC-L...)	2519924	485,00

ACCESSORI SPECIFICI	>> PER INSTALLAZIONE FISSA SOMMERSA PER POMPE DN 100	PG14	W3
Modello	Descrizione	Codice	Prezzo €
Piede di accoppiamento DN100	1 Realizzato in Ghisa grigia, con passaggio libero DN 100, curva integrata, guarnizione a profilo, accessori per fissaggio a pavimento e staffa per 2 tubi guida Ø 1 1/4". Senza tubi guida.	6082336	598,00
Valvola di ritegno	2 DN100, compreso un kit accessori di montaggio	2017169	583,00
Valvola d'intercettazione	3 DN100, compreso un kit accessori di montaggio	2017163	471,00
Catena	6 In acciaio zincato, contenitore in acciaio, trazione 400 kg, lunghezza 5 m	6063140	179,00
Curva	4 DN 100, compreso un kit accessori di montaggio	2004669	289,00

ACCESSORI SPECIFICI	>> PER INSTALLAZIONE MOBILE SOMMERSA PER POMPE DN 100	PG14	W3
Modello	Descrizione	Codice	Prezzo €
Kit raccordo di mandata DN100	4 Kit raccordo di mandata costituito da un accoppiamento fisso Storz, curva di 90° e raccordo a flangia. Incl. 1 kit di accessori di montaggio.	6031672	355,00
Kit basamento pompa DN100	16 Basamento pompa per montaggio sulla bocca aspirante per montaggio sommerso trasportabile, incl. accessori di montaggio.	6065949	315,00

Wilo-Rexa PRO C

Pompe sommergibili per il pompaggio di acque reflue

Pompaggio di acque contenenti sostanze fecali secondo EN 12050-1, **acque di scarico domestiche, commerciali e industriali,**



In evidenza

Affidabilità e robustezza grazie a girante e corpo pompa interamente in ghisa.



Efficienza

Protezione del motore con sensore bimetallico di temperatura e, a richiesta, monitoraggio camera di tenuta



Tecnologia

Motori elettrici con omologazione ATEX e adatti all'impiego con inverter.



Idraulica

Sicurezza di funzionamento grazie a giranti monocanale a basso rischio di intasamento.



Installazione

Disponibile in versione con terminale libero per installazione con quadro di comando.





Scopri di più!
Utilizza il QR-Code.

Descrizione

Pompa sommergibile per il pompaggio di **acque reflue contenenti sostanze fecali secondo EN 12050-1** con funzionamento intermittente, per installazioni sommerse fisse e mobili.

Campo di applicazioni

-  Applicazioni commerciali
-  Acque di processo
-  Sollevamento acque reflue

Wilo-Rexa PRO C



Pompa sommergibile
girante monocanale

Particolarità / Vantaggi prodotto

- Massima efficacia grazie a giranti monocanale ottimizzate al migliore rendimento.
- Disponibile a richiesta con motori elettrici in classe di efficienza IE3.
- Di serie con omologazione Ex secondo ATEX.

Applicazioni

Sollevamento e drenaggio di acque nere, grigie, meteoriche e industriali.

Chiave di lettura

Esempio:	PRO C05DA-122/E...-O-M
Rexa	Pompa sommergibile per acque cariche
PRO C	Nome serie con girante monocanale
05	Diametro nominale raccordo di mandata ad es. DN 50
D	Sistema idraulico lato aspirante, foratura secondo norma DIN
A	Materiali di esecuzione sistema idraulico. A= esecuzione standard
122	Definizione sistema idraulico
E	Motore a raffreddamento superficiale
O	Con terminale cavo libero
T	T =3~400V ; M =1~230V

Materiali

Corpo pompa

Ghisa grigia

Girante

Ghisa grigia

Corpo motore

Ghisa grigia

Dati tecnici

Fluidi consentiti

Acque reflue: acque che possono contenere materia fecale o urina.

Acque meteoriche.

Acque industriali: acque di processo.

Campo d'impiego

Temperatura fluido	da +3°C a +40°C
Tipo girante	Monocanale

Caratteristiche elettriche

Alimentazione rete	1 ~ 230 V 3 ~ 400 V
Frequenza	50 Hz

Motore

Grado protezione	IP68
Classe di isolamento	F

Accessori

• Apparecchi di comando	Pag.	486
• Allarmi	Pag.	488
• Quadri di gestione e controllo	Pag.	489

Wilo-Rexa PRO C





Pompa sommersibile
girante monocanale

Descrizione

Pompa sommersibile per il pompaggio di **acque reflue contenenti sostanze fecali secondo EN 12050-1** con funzionamento intermittente, per installazioni sommerse fisse e mobili.

Campo di applicazioni

-  Applicazioni commerciali
-  Acque di processo
-  Sollevamento acque reflue

Wilo-Rexa PRO C		1~230 V - 50 Hz						» PROTEZIONE ANTIDEFLAGRANTE ATEX		PG8		W3										
» FLANGIA DN 50		MANDATA	PASSAGGIO LIBERO (MM)	P ₂ (kW)	CORRENTE ASSORBITA (A)	Peso (kg)	Consegna	Codice	Prezzo €	Portata (m ³ /h)												
Modello	Prevalenza (m)																					
PRO C05DA-322/E...-O-M	50	45	1,1	7,2	49	C	6076424	2.191,00	10	9	8	7,8	6	5	3,8	2,2						
PRO C05DA-324/E...-O-M	50	45	1,1	7,2	49	C	6076426	2.203,00	16	15	13	10	10,2	8,2	7	5,8	4					
PRO C05DA-326/E...-O-M	50	45	1,5	9,3	49	C	6076428	2.219,00	18	17	16,2	15,8	14	12	10,2	9,8	7,8	5,6				
									Portata (m ³ /h)													
									3~400 V - 50 Hz													
PRO C05DA-322/E...-O-T	50	45	1,1	2,9	49	C	6076425	1.707,00	10	9	8	7,8	6	5	3,8	2,2						
PRO C05DA-324/E...-O-T	50	45	1,1	2,9	49	C	6076427	1.729,00	16	15	13	10	10,2	8,2	7	5,8	4					
PRO C05DA-326/E...-O-T	50	45	1,5	3,6	49	C	6076429	1.757,00	18	17	16,2	15,8	14	12	10,2	9,8	7,8	5,6				
PRO C05DA-328/E...-O-T	50	45	2,5	5,5	53	C	6076430	1.856,00	24	23	22	21	18,8	16,8	14,8	13	11,8	10				
PRO C05DA-329/E...-O-T	50	45	2,5	5,5	53	C	6076431	1.880,00	26	25	24	23,8	21,8	18,8	17,8	16	14					

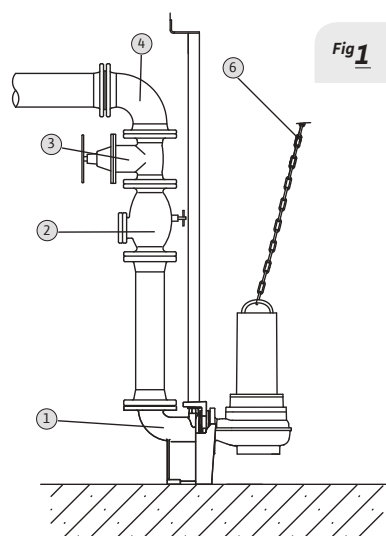

Fig 1

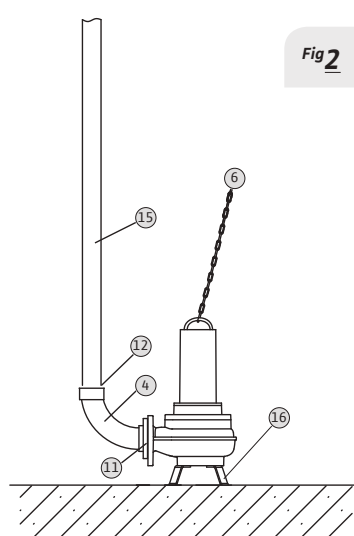

Fig 2

Tipo di installazione

Fig 1 Fissa sommersa

Fig 2 Mobile sommersa

Descrizione sistema

- | | |
|----|----------------------------|
| 1 | Piede di accoppiamento |
| 2 | Valvola di ritegno |
| 3 | Valvola di intercettazione |
| 4 | Curva |
| 6 | Catena |
| 11 | Controflangia |
| 12 | Raccordo tubo flessibile |
| 15 | Tubo flessibile |
| 16 | Piede di appoggio |

ACCESSORI SPECIFICI	>> APPARECCHI DI COMANDO	PG14	W3
Modello	Descrizione	Codice	Prezzo €
MS-L-1x4kW-DOL	Quadro elettrico per 1 pompa singola fino a 4 kW	2539741	444,00
MS-L-2x4kW-DOL	Quadro elettrico per 2 pompe singole fino a 4 kW	2539745	646,00
EC-L-1x12A-MT34-DOL-WM	Quadro di gestione per 1 pompa singola. Corrente assorbita 0,3-12A	2543210	898,00
EC-L-2x12A-MT34-DOL-WM	Quadro di gestione per 2 pompe singole. Corrente assorbita 0,3-12A	2543220	1.282,00
EC-L-3x12A-MT34-DOL-WM	Quadro di gestione per 3 pompe singole. Corrente assorbita 0,3-12A	2543230	1.716,00
DrainAlarm	Quadro allarme indipendente dalla rete con segnale acustico e ottico	2545133	199,00
WAB 65	Interruttore a galleggiante per temp. fino a +65°C, lunghezza cavo 5 m	2955015	119,00
Sensore di livello 0-1,0 mCA	Lunghezza cavo 10 m (in abbinamento a quadri serie EC-L...)	2519924	485,00

ACCESSORI SPECIFICI	>> PER INSTALLAZIONE FISSA SOMMERSA PER POMPE DN 50	PG14	W3
Modello	Descrizione	Codice	Prezzo €
Piede di accoppiamento DN50/2RK	1 Realizzato in Ghisa grigia, con passaggio libero DN 50, curva integrata, guarnizione a profilo, accessori per fissaggio a pavimento e staffa per 2 tubi guida Ø ¾". Senza tubi guida.	6070146	328,00
Valvola di ritegno	2 GG25 (ˆ = EN-GJL-250), incluso 1 kit accessori di montaggio, DN50	2017166	274,00
Valvola d'intercettazione	3 GG25 (ˆ = EN-GJL-250), compreso 1 kit accessori di montaggio, DN50	2017160	197,00
Catena	6 In acciaio zincato, trazione 400 kg, lunghezza 5 m	6063140	179,00

ACCESSORI SPECIFICI	>> PER INSTALLAZIONE MOBILE SOMMERSA PER POMPE DN 50	PG14	W3
Modello	Descrizione	Codice	Prezzo €
Piede di supporto DN 50/65	16 In acciaio (S235JR), verniciato a polvere, incluso materiale di fissaggio.	6064666	177,00
Curva	4 Plastica, per attacco diretto alla pompa	4027344	207,00
Tubo flessibile	15 Sintetico, PN6, diametro interno tubo flessibile di 60 mm	2018106	765,00
Catena	6 In acciaio zincato, trazione 400 kg, lunghezza 5 m	6063140	179,00

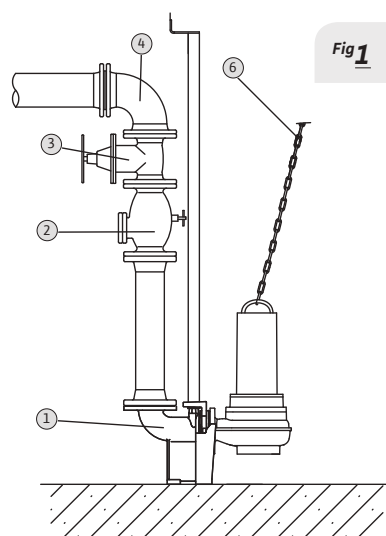

Fig 1

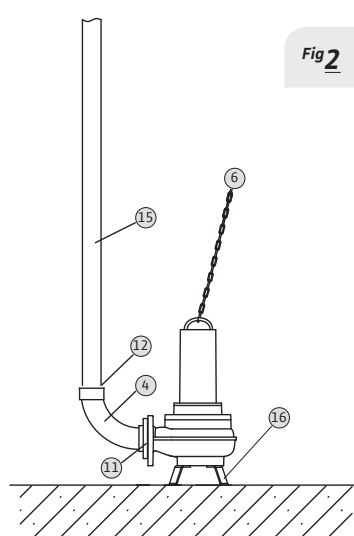

Fig 2

Tipo di installazione

Fig 1 Fissa sommersa

Fig 2 Mobile sommersa

Descrizione sistema

- | | |
|----|----------------------------|
| 1 | Piede di accoppiamento |
| 2 | Valvola di ritegno |
| 3 | Valvola di intercettazione |
| 4 | Curva |
| 6 | Catena |
| 11 | Controflangia |
| 12 | Raccordo tubo flessibile |
| 15 | Tubo flessibile |
| 16 | Piede di appoggio |

ACCESSORI SPECIFICI	>> APPARECCHI DI COMANDO	PG14	W3
Modello	Descrizione	Codice	Prezzo €
MS-L-1x4kW-DOL	Quadro elettrico per 1 pompa singola fino a 4 kW	2539741	444,00
MS-L-2x4kW-DOL	Quadro elettrico per 2 pompe singole fino a 4 kW	2539745	646,00
EC-L-1x12A-MT34-DOL-WM	Quadro di gestione per 1 pompa singola. Corrente assorbita 0,3-12A	2543210	898,00
EC-L-2x12A-MT34-DOL-WM	Quadro di gestione per 2 pompe singole. Corrente assorbita 0,3-12A	2543220	1.282,00
EC-L-3x12A-MT34-DOL-WM	Quadro di gestione per 3 pompe singole. Corrente assorbita 0,3-12A	2543230	1.716,00
DrainAlarm	Quadro allarme indipendente dalla rete con segnale acustico e ottico	2545133	199,00
WAB 65	Interruttore a galleggiante per temp. fino a +65°C, lunghezza cavo 5 m	2955015	119,00
Sensore di livello 0-1,0 mCA	Lunghezza cavo 10 m (in abbinamento a quadri serie EC-L...)	2519924	485,00

ACCESSORI SPECIFICI	>> PER INSTALLAZIONE FISSA SOMMERSA PER POMPE DN 65	PG14	W3
Modello	Descrizione	Codice	Prezzo €
Piede di accoppiamento DN65/2RK	1 Realizzato in Ghisa grigia, con passaggio libero DN 65, curva integrata, guarnizione a profilo, accessori per fissaggio a pavimento e staffa per 2 tubi guida Ø ¾". Senza tubi guida.	6070150	349,00
Valvola di ritegno	2 DN 65, compreso un kit accessori di montaggio	2017167	330,00
Valvola d'intercettazione	3 DN 65, compreso un kit accessori di montaggio	2017161	307,00
Catena	6 In acciaio zincato, contenitore in acciaio, trazione 400 kg, lunghezza 5 m	6063140	179,00
Curva	4 DN65, compreso un kit accessori di montaggio	2017183	245,00

ACCESSORI SPECIFICI	>> PER INSTALLAZIONE MOBILE SOMMERSA PER POMPE DN 65	PG14	W3
Modello	Descrizione	Codice	Prezzo €
Curva	4 Acciaio zincato con filetto interno/esterno, Rp2½"/G2½"	4015212	191,00
Piede di supporto DN 50/65	16 In acciaio (S235JR), verniciato a polvere, incluso materiale di fissaggio	6064666	177,00
Catena	6 In acciaio zincato, trazione 400 kg, lunghezza 5 m	6063140	179,00

Wilo-Rexa PRO C





Pompa sommersibile
girante monocanale

Descrizione

Pompa sommersibile per il pompaggio di **acque reflue contenenti sostanze fecali secondo EN 12050-1** con funzionamento intermittente, per installazioni sommerse fisse e mobili.

Campo di applicazioni

-  Applicazioni commerciali
-  Acque di processo
-  Sollevamento acque reflue

Wilo-Rexa PRO C		3~400 V - 50 Hz						» PROTEZIONE ANTIDIFLAGRANTE ATEX								PG8	W3			
» FLANGIA DN 80		MANDATA	PASSAGGIO LIBERO (MM)	P ₂ (kW)	CORRENTE ASSORBITA (A)	Peso (kg)	Consegna	Codice	Prezzo €	Portata (m ³ /h)										
Modello	0									20	30	40	50	55	60	65	70	75		
										Prevalenza (m)										
PRO C08DA-412/E...-O-M	80	55	1,1	7,2	51	C	6078834	2.483,00	10	7,4	6	5	4							
PRO C08DA-413/E...-O-M	80	55	1,5	9,3	51	C	6078836	2.489,00	12	10	8,6	7,8	6,4	6	5,6	5	4,6	4		
PRO C08DA-417/E...-O-M	80	55	1,1	7,3	56	C	6078839	2.495,00	5,5	4,5	4	3,5	2,8	2,7						
PRO C08DA-418/E...-O-M	80	55	1,5	9,4	56	C	6078841	2.503,00	7,2	5,8	5,6	5	4,4	4	3,7	3,4				
									0	30	40	50	55	60	65	70	75	85		
PRO C08DA-412/E...-O-T	80	55	1,1	2,9	51	C	6078833	2.393,00	10	6	5	4								
PRO C08DA-413/E...-O-T	80	55	1,5	3,6	51	C	6078835	2.399,00	12	8,6	7,8	6,4	6	5,6	5	4,6	4			
PRO C08DA-415/E...-O-T	80	55	2,5	5,5	51	C	6078837	2.407,00	15,5	12	10,8	9,6	9	8,5	8	7,5	7	6		
									0	20	30	35	40	45	50	55	60	65		
PRO C08DA-417/E...-O-T	80	55	1,1	3,05	56	C	6078838	2.414,00	5,5	4,5	4	3,7	3,5	3,3	2,8	2,7				
PRO C08DA-418/E...-O-T	80	55	1,5	3,7	56	C	6078840	2.420,00	7,2	5,8	5,6	5,4	5	4,8	4,4	4	3,7	3,4		
									0	20	30	40	50	60	65	70	75	80		
PRO C08DA-432/E...-O-T	80	65	2,5	5,5	61	C	6078110	2.803,00	14	12	10	8,4	7,8	6,2	5,8	8	4			
PRO C08DA-433/E...-O-T	80	65	2,5	5,5	61	C	6078111	2.899,00	17	14	12,5	11	10	9	8	7				
PRO C08DA-434/E...-O-T	80	65	3,9	8,5	67	C	6078112	2.922,00	21	17	16	14	13	12	11,4	10,8	10	9		
PRO C08DA-435/E...-O-T	80	65	3,9	8,5	67	C	6078113	2.930,00	25	20	18,5	17	16	14,5	14	13,2	12,5	12		
PRO C08DA-436/E...-O-T	80	65	5	9,8	69	C	6078153	3.132,00	28	23	21	20	18	17,5	17	16				
PRO C08DA-437/E...-O-T	80	65	5	9,8	69	C	6078154	3.161,00	31	26	25	24	22	21						

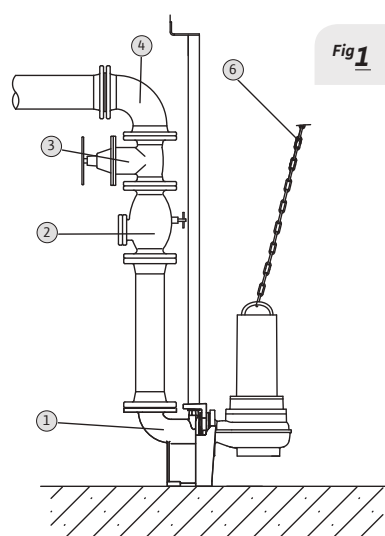

Fig 1

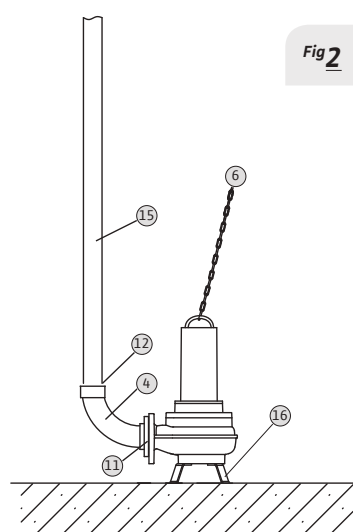

Fig 2

Tipo di installazione

Fig 1 Fissa sommersa

Fig 2 Mobile sommersa

Descrizione sistema

1	Piede di accoppiamento
2	Valvola di ritegno
3	Valvola di intercettazione
4	Curva
6	Catena
11	Controflangia
12	Raccordo tubo flessibile
15	Tubo flessibile
16	Piede di appoggio

ACCESSORI SPECIFICI	>> APPARECCHI DI COMANDO	PG14	W3
Modello	Descrizione	Codice	Prezzo €
MS-L-1x4kW-DOL	Quadro elettrico per 1 pompa singola fino a 4 kW	2539741	444,00
MS-L-2x4kW-DOL	Quadro elettrico per 2 pompe singole fino a 4 kW	2539745	646,00
EC-L-1x12A-MT34-DOL-WM	Quadro di gestione per 1 pompa singola. Corrente assorbita 0,3-12A	2543210	898,00
EC-L-2x12A-MT34-DOL-WM	Quadro di gestione per 2 pompe singole. Corrente assorbita 0,3-12A	2543220	1.282,00
EC-L-3x12A-MT34-DOL-WM	Quadro di gestione per 3 pompe singole. Corrente assorbita 0,3-12A	2543230	1.716,00
DrainAlarm	Quadro allarme indipendente dalla rete con segnale acustico e ottico	2545133	199,00
WAB 65	Interruttore a galleggiante per temp. fino a +65°C, lunghezza cavo 5 m	2955015	119,00
Sensore di livello 0-1,0 mCA	Lunghezza cavo 10 m (in abbinamento a quadri serie EC-L...)	2519924	485,00

ACCESSORI SPECIFICI	>> PER INSTALLAZIONE FISSA SOMMERSA PER POMPE DN 80	PG14	W3
Modello	Descrizione	Codice	Prezzo €
Piede di accoppiamento DN80/2RK	1 Realizzato in Ghisa grigia, con passaggio libero DN 80, curva integrata, guarnizione a profilo, accessori per fissaggio a pavimento e staffa per 2 tubi guida Ø 1 ¼". Senza tubi guida.	6082333	563,00
Valvola di ritegno	2 DN80, compreso un kit accessori di montaggio	2017168	457,00
Valvola d'intercettazione	3 DN80, compreso un kit accessori di montaggio	2017162	342,00
Catena	6 In acciaio zincato, contenitore in acciaio, trazione 400 kg, lunghezza 5 m	6063140	179,00
Curva	4 DN 80, compreso un kit accessori di montaggio	2012064	258,00

ACCESSORI SPECIFICI	>> PER INSTALLAZIONE MOBILE SOMMERSA PER POMPE DN 80	PG14	W3
Modello	Descrizione	Codice	Prezzo €
Kit raccordo di mandata DN 80	4 Kit raccordo di mandata costituito da un accoppiamento fisso Storz, curva di 90° e raccordo a flangia. Incl. 1 kit di accessori di montaggio.	6031672	355,00
Kit basamento pompa DN80	16 Basamento pompa per montaggio sulla bocca aspirante per montaggio sommerso trasportabile, incl. accessori di montaggio.	6065949	315,00

Wilo-Rexa PRO C





Pompa sommersibile
girante monocanale

Descrizione

Pompa sommersibile per il pompaggio di **acque reflue contenenti sostanze fecali secondo EN 12050-1** con funzionamento intermittente, per installazioni sommerse fisse e mobili.

Campo di applicazioni

-  Applicazioni commerciali
-  Acque di processo
-  Sollevamento acque reflue

Wilo-Rexa PRO C		3~400 V - 50 Hz						» PROTEZIONE ANTIDEFLAGRANTE ATEX		PG8		W3										
» FLANGIA DN 100		MANDATA	PASSAGGIO LIBERO (MM)	P ₂ (kW)	CORRENTE ASSORBITA (A)	Peso (kg)	Consegna	Codice	Prezzo €	Portata (m ³ /h)												
Modello	0									20	40	60	70	80	90	100	110	120				
										Prevalenza (m)												
PRO C10DA-512/E...-O-M	100	100	1,1	7,3	77	C	6076766	4.282,00	5,5	5	3,5	3	2,7	2,5	2	1,8						
PRO C10DA-513/E...-O-M	100	100	1,5	9,4	78	C	6076768	4.328,00	7	6	4,5	4	3,7	3,5	3	2,5	2,2	2				
										0	20	40	60	80	100	120	140	160	180			
PRO C10DA-512/E...-O-T	100	100	1,1	3,05	77	C	6076767	3.340,00	5,5	5	3,5	3	2,5	2								
PRO C10DA-513/E...-O-T	100	100	1,5	3,7	77	C	6076769	3.385,00	7	6	4,5	4	3,5	2,5	2							
PRO C10DA-514/E...-O-T	100	100	2,5	5,8	80	C	6076770	3.426,00	9	8	6,8	6	5	4,4	3,8	3						
PRO C10DA-516/E...-O-T	100	100	3,45	8,1	83	C	6076771	3.486,00	11	9,6	8,4	7,8	6,8	6,5	5,5	5	3,5					
PRO C10DA-518/E...-O-T	100	100	3,45	8,1	84	C	6076772	3.603,00	13	12	11	10,5	9	7,5	7	6,5	5,5	5				
PRO C10DA-518/E...-O-T	100	100	4,5	9,4	84	C	6076773	4.049,00	13	12	11	10,5	9	7,5	7	6,5	5,5	5				

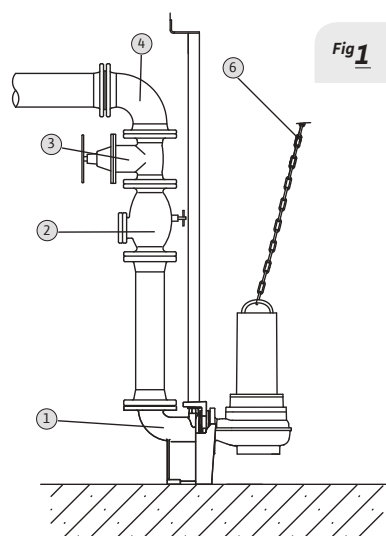

Fig 1

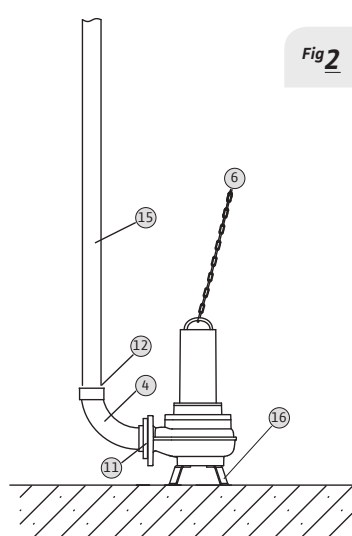

Fig 2

Tipo di installazione

Fig 1 Fissa sommersa

Fig 2 Mobile sommersa

Descrizione sistema

- | | |
|----|----------------------------|
| 1 | Piede di accoppiamento |
| 2 | Valvola di ritegno |
| 3 | Valvola di intercettazione |
| 4 | Curva |
| 6 | Catena |
| 11 | Controflangia |
| 12 | Raccordo tubo flessibile |
| 15 | Tubo flessibile |
| 16 | Piede di appoggio |

ACCESSORI SPECIFICI	>> APPARECCHI DI COMANDO	PG14	W3
Modello	Descrizione	Codice	Prezzo €
MS-L-1x4kW-DOL	Quadro elettrico per 1 pompa singola fino a 4 kW	2539741	444,00
MS-L-2x4kW-DOL	Quadro elettrico per 2 pompe singole fino a 4 kW	2539745	646,00
EC-L-1x12A-MT34-DOL-WM	Quadro di gestione per 1 pompa singola. Corrente assorbita 0,3-12A	2543210	898,00
EC-L-2x12A-MT34-DOL-WM	Quadro di gestione per 2 pompe singole. Corrente assorbita 0,3-12A	2543220	1.282,00
EC-L-3x12A-MT34-DOL-WM	Quadro di gestione per 3 pompe singole. Corrente assorbita 0,3-12A	2543230	1.716,00
QDF 1/T-10 (6,3-10A) ST-TR	Quadro comando per avviamento ST/TR di 1 pompa sommergibile 3~	2774001	1.700,00
QDF 2/T-10 (6,3-10A) ST-TR	Quadro comando per avviamento ST/TR di 2 pompe sommergibili 3~	2774004	3.451,00
DrainAlarm	Quadro allarme indipendente dalla rete con segnale acustico e ottico	2545133	199,00
WAB 65	Interruttore a galleggiante per temp. fino a +65°C, lunghezza cavo 5 m	2955015	119,00
Sensore di livello 0-1,0 mCA	Lunghezza cavo 10 m (in abbinamento a quadri serie EC-L...)	2519924	485,00

ACCESSORI SPECIFICI	>> PER INSTALLAZIONE FISSA SOMMERSA PER POMPE DN 100	PG14	W3
Modello	Descrizione	Codice	Prezzo €
Piede di accoppiamento DN100	1 Realizzato in Ghisa grigia, con passaggio libero DN 100, curva integrata, guarnizione a profilo, accessori per fissaggio a pavimento e staffa per 2 tubi guida Ø 1 ¼". Senza tubi guida.	6082336	598,00
Valvola di ritegno	2 DN100, compreso un kit accessori di montaggio	2017169	583,00
Valvola d'intercettazione	3 DN100, compreso un kit accessori di montaggio	2017163	471,00
Catena	6 In acciaio zincato, contenitore in acciaio, trazione 400 kg, lunghezza 5 m	6063140	179,00
Curva	4 DN 100, compreso un kit accessori di montaggio	2004669	289,00

ACCESSORI SPECIFICI	>> PER INSTALLAZIONE MOBILE SOMMERSA PER POMPE DN 100	PG14	W3
Modello	Descrizione	Codice	Prezzo €
Kit raccordo di mandata DN100	4 Kit raccordo di mandata costituito da un accoppiamento fisso Storz, curva di 90° e raccordo a flangia. Incl. 1 kit di accessori di montaggio.	6031672	355,00
Kit basamento pompa DN100	16 Basamento pompa per montaggio sulla bocca aspirante per montaggio sommerso trasportabile, incl. accessori di montaggio.	6065949	315,00

Wilo-EMU FA

Pompe sommergibili per il pompaggio di acque reflue

Pompaggio di acque contenenti sostanze fecali secondo EN 12050-1, **acque di scarico domestiche, commerciali e industriali,**



In evidenza

Affidabilità e robustezza grazie a girante e corpo pompa interamente in ghisa.

Efficienza

Protezione del motore con sensore bimetallico di temperatura e, a richiesta, monitoraggio camera di tenuta

Tecnologia

Motori elettrici con omologazione ATEX e adatti all'impiego con inverter.

Idraulica

Sicurezza di funzionamento grazie a giranti monocanale a basso rischio di intasamento.

Installazione

Disponibile in versione con terminale libero per installazione con quadro di comando.





Scopri di più!
Utilizza il QR-Code.

Descrizione

Pompa sommergibile per il pompaggio di **acque reflue contenenti sostanze fecali secondo EN 12050-1** con funzionamento intermittente, per installazioni sommerse fisse e mobili.

Campo di applicazioni

-  Applicazioni commerciali
-  Acque di processo
-  Sollevamento acque reflue

Wilò-EMU FA

Pompa sommergibile
protezione antideflagrante ATEX

Particolarità / Vantaggi prodotto

- Sicurezza di funzionamento grazie a giranti monocanale a basso rischio di intasamento.
- Tutti i motori sono forniti di serie con omologazione ATEX e controllo della temperatura negli avvolgimenti.

Applicazioni

Sollevamento e drenaggio di acque nere, grigie, meteoriche e industriali.

Chiave di lettura

Esempio:	EMU FA 08.43-120E+T 13-2/12H Ex
EMU FA	Pompa sommergibile per acque reflue
08	x10 = Raccordo di mandata diametro nominale, ad es. DN 80
43	Numero caratteristico idraulica
120	Diametro girante in mm
E	Girante monocanale
T	Motore a raffreddamento superficiale senza sistema di raffreddamento
13	Grandezza costruttiva
2	Numero poli motore
12	x10 = lunghezza costruttiva in mm
H	Anello di tenuta sull'albero/tenuta meccanica
Ex	Omologazione Ex secondo ATEX

Materiali**Corpo pompa**

Ghisa grigia

Girante

Ghisa grigia

Corpo motore

Ghisa grigia

Dati tecnici**Fluidi consentiti**

Acque reflue: acque che possono contenere materia fecale o urina.

Acque meteoriche.

Acque industriali: acque di processo.

Campo d'impiego

Temperatura fluido	da +3°C a +40°C
Tipo girante	Monocanale

Caratteristiche elettriche

Alimentazione rete	3 ~ 400 V
Frequenza	50 Hz

Motore

Grado protezione	IP68
Classe di isolamento	H

Accessori

• Apparecchi di comando	Pag.	486
• Allarmi	Pag.	488
• Quadri di gestione e controllo	Pag.	489

Wilo-EMU FA





Pompa sommersibile
protezione antideflagrante ATEX

Descrizione

Pompa sommersibile per il pompaggio di **acque reflue contenenti sostanze fecali secondo EN 12050-1** con funzionamento intermittente, per installazioni sommerse fisse e mobili.

Campo di applicazioni

-  Applicazioni commerciali
-  Acque di processo
-  Sollevamento acque reflue

Wilo-EMU FA	3~400 V - 50 Hz		» PROTEZIONE ANTIDEFLAGRANTE ATEX										PG8	W3						
» FLANGIA DN 80	MANDATA	PASSAGGIO LIBERO (mm)	P ₂ (kW)	CORRENTE ASSORBITA (A)	Peso (kg)	Consegna	Codice	Prezzo €	Portata (m ³ /h)											
Modello									0	30	50	60	70	80	90	100	110	120	Prevalenza (m)	
FA 08.53-170E+T13-4/9HEX	80	70	1,75	4	77	D	6047614	4.656,00	9,5	6	4,6	4	3,2	2,5						
FA 08.53-185E+T13-4/12HEX	80	70	2,25	5	76	D	6047616	4.784,00	12	8,7	7	6,2	5,6	4,6						
FA 08.53-200E+T13-4/18HEX	80	70	4	9	75	D	6047618	4.965,00	14,5	11,5	9,7	9	8	7,5	6,7	6	5,3			
FA 08.53-215E+T13-4/18HEX	80	70	4	9	88	D	6046643	5.054,00	16,5	13,5	12	11	10	9,3	8,6	8	7	6,5		
									0	20	40	60	80	100	120	140	150	160		
FA 08.64-234E+T17-4/16HEX	80	80	6,5	14	129	D	6047622	5.950,00	20	17	15,5	13,5	12	10,5	9	7,7				
FA 08.64-246E+T17-4/16HEX	80	80	6,5	14	74	D	6047624	5.974,00	22	19,5	17,5	16	14	12,5	10,5					
FA 08.64-258E+T17.2-4/24HEX	80	80	10	21	92	D	6047626	7.460,00	24,5	22,5	21	19	17	15,5	13,5	12,5	11,5	10,5		
FA 08.64-270E+T17.2-4/24HEX	80	80	10	21	151	D	6047628	7.500,00	27,5	25,5	23,5	21,5	20	18	16	14,5	13,5			
FA 08.64-278E+T17.2-4/24HEX	80	80	10	21	166	D	6047630	7.536,00	29	27	25	23,5	21,5	20	17,6					

Note sul prodotto:

- Pompa in esecuzione speciale con PTC di serie. Richiedere quotazione del quadro di protezione e controllo al nostro ufficio tecnico.

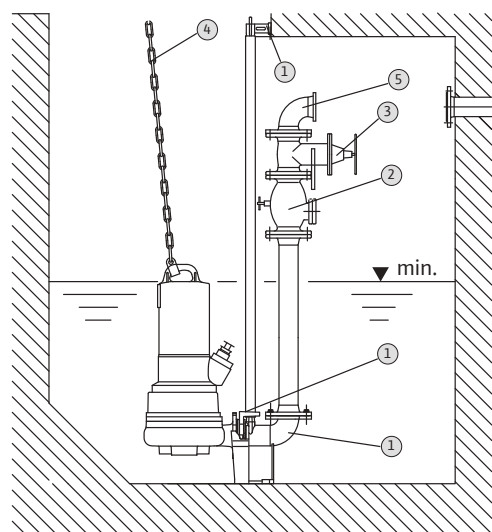

Fig. 1

Tipo di installazione

Fig. 1	Fissa sommersa
Descrizione sistema	
1	Kit piede di accoppiamento
2	Valvola di ritengo
3	Valvola di intercettazione
4	Catena
5	Curva

ACCESSORI SPECIFICI	>> APPARECCHI DI COMANDO	PG14	W3
Modello	Descrizione	Codice	Prezzo €
MS-L-1x4kW-DOL	Quadro elettrico per 1 pompa singola fino a 4 kW	2539741	444,00
MS-L-2x4kW-DOL	Quadro elettrico per 2 pompe singole fino a 4 kW	2539745	646,00
EC-L-1x12A-MT34-DOL-WM	Quadro di gestione per 1 pompa singola. Corrente assorbita 0,3-12A	2543210	898,00
EC-L-2x12A-MT34-DOL-WM	Quadro di gestione per 2 pompe singole. Corrente assorbita 0,3-12A	2543220	1.282,00
EC-L-3x12A-MT34-DOL-WM	Quadro di gestione per 3 pompe singole. Corrente assorbita 0,3-12A	2543230	1.716,00
QDF 1/T-10 (6,3-10A) ST-TR	Quadro comando per avviamento ST/TR di 1 pompa sommergibile 3~	2774001	1.700,00
QDF 1/T-16 (10-16A) ST-TR	Quadro comando per avviamento ST/TR di 1 pompa sommergibile 3~	2774002	1.817,00
QDF 1/T-25 (20-25A) ST-TR	Quadro comando per avviamento ST/TR di 1 pompa sommergibile 3~	2774003	1.974,00
QDF 2/T-10 (6,3-10A) ST-TR	Quadro comando per avviamento ST/TR di 2 pompe sommergibili 3~	2774004	3.451,00
QDF 2/T-16 (10-16A) ST-TR	Quadro comando per avviamento ST/TR di 2 pompe sommergibili 3~	2774005	3.602,00
QDF 2/T-25 (20-25A) ST-TR	Quadro comando per avviamento ST/TR di 2 pompe sommergibili 3~	2774006	3.860,00
DrainAlarm	Quadro allarme indipendente dalla rete con segnale acustico e ottico	2545133	199,00
WAB 65	Interruttore a galleggiante per temp. fino a +65°C, lunghezza cavo 5 m	2955015	119,00
Sensore di livello 0-1,0 mCA	Lunghezza cavo 10 m (in abbinamento a quadri serie EC-L...)	2519924	485,00

ACCESSORI SPECIFICI	>> PER INSTALLAZIONE FISSA SOMMERSA PER POMPE DN 80	PG14	W3
Modello	Descrizione	Codice	Prezzo €
Piede di acc. DN 80/2RK FA 08	1 GG25 ($\hat{=}$ EN-GJL-250), compresi accessori di installazione, fissaggio e staffa superiore per tubi guida. Tubi guida R1¼" esclusi	6082333	563,00
Valvola di ritengo FA 08	2 GG25 ($\hat{=}$ EN-GJL-250), compreso 1 kit accessori di montaggio, DN 80	2017168	457,00
Valvola d'intercettazione FA 08	3 GG25 ($\hat{=}$ EN-GJL-250), compreso 1 kit accessori di montaggio, DN 80	2017162	342,00
Catena	4 In acciaio zincato. Trazione 400 kg, Lunghezza 5 m	6063140	179,00
Curva	5 GG ($\hat{=}$ EN-GJS-400-15), compreso 1 kit accessori di montaggio, DN 80	2012064	258,00
Pezzo di unificazione Y	St37, zincato, incl. 2 kit accessori di montaggio, attacchi DN 80	2017179	857,00
Kit accessori di montaggio	Per connessione (dadi, bulloni) flangia/flangia, DN 80	2012067	31,00

ACCESSORI SPECIFICI	>> PER INSTALLAZIONE MOBILE SOMMERSA PER POMPE DN 80	PG14	W3
Modello	Descrizione	Codice	Prezzo €
Piede di supporto DN80	In acciaio (S235JR), verniciato a polvere, incluso materiale di fissaggio	6065949	315,00
Curva in Ghisa grigia	Inclusa connessione Storz B, flangia lato pompa, incluso mat. di fissaggio	6031385	305,00
Catena	In acciaio zincato, trazione 400 kg, lunghezza 5 m	6063140	179,00

Wilo-EMU FA





Pompa sommersibile
protezione antideflagrante ATEX

Descrizione

Pompa sommersibile per il pompaggio di **acque reflue contenenti sostanze fecali secondo EN 12050-1** con funzionamento intermittente, per installazioni sommerse fisse e mobili.

Campo di applicazioni

-  Applicazioni commerciali
-  Acque di processo
-  Sollevamento acque reflue

Wilo-EMU FA	3~400 V - 50 Hz							» PROTEZIONE ANTIDEFAGRANTE ATEX											PG8	W3				
» FLANGIA DN 100															Portata (m ³ /h)									
Modello	MANDATA	PASSAGGIO LIBERO (mm)	P ₂ (kW)	CORRENTE ASSORBITA (A)	Peso (kg)	Consegna	Codice	Prezzo €	0	20	40	60	80	100	110	120	130	140						
									Prevalenza (m)															
FA 10.33-208E+T17-4/8HEX	100	80	3,5	8	112	D	6047662	5.043,00	16	135	12	10,5	9,3	7,8	7	6								
FA 10.33-223E+T17-4/12HEX	100	80	4,5	9	97	D	6047664	5.332,00	18	15,5	14	12,5	11,5	10	9,3	8,4	7,4							
FA 10.33-238E+T17-4/16HEX	100	80	6,5	14	119	D	6047666	5.798,00	21	18,5	17	15,5	14,5	13	12,5	11,5	10,5	9,4						
									0	50	100	140	160	180	190	200	220	240						
FA 10.34-234E+T17-4/16HEX	100	80	6,5	14	131	D	6045118	6.136,00	19	14,5	10,5	7,7	6,3	4,6	3,6									
FA 10.34-258E+T17.2-4/24HEX	100	80	10	21	143	D	6045117	7.810,00	25	20	16	13	11,5	10	9	8	6							
FA 10.34-278E+T20.1-4/22GEX	100	80	15	30	166	D	6047678	10.922,00	29	24	20	17	15,5	14	13,5	12,5	10,5	9						
									0	50	100	150	175	200	225	250	275	300						
FA 10.82-215E+T17-4/16HEX	100	100	6,5	14	141	D	6047722	6.741,00	14,5	12	10	8,7	8	7,2	6,3	5,5								
FA 10.82-230E+T17.2-4/24HEX	100	100	10	21	164	D	6047724	8.377,00	17,5	14,5	12,5	11	10	9,4	8,6	7,8	7							
FA 10.82-245E+T17.2-4/24HEX	100	100	10	21	160	D	6047726	8.414,00	20	17	15	13,5	12,5	11,5	11	10	9	8,2						

Wilo-EMU FA	3~400 V - 50 Hz							» PROTEZIONE ANTIDEFAGRANTE ATEX											PG8	W3				
» FLANGIA DN 150															Portata (m ³ /h)									
Modello	MANDATA	PASSAGGIO LIBERO (mm)	P ₂ (kW)	CORRENTE ASSORBITA (A)	Peso (kg)	Consegna	Codice	Prezzo €	0	50	100	150	200	225	250	300	350	375						
									Prevalenza (m)															
FA 15.52-215E+T17-4/16HEX	150	100	6,5	14	162	D	6046644	7.433,00	13,5	11	9	7,5	6	5,3	4,5	3,7	2,8							
FA 15.52-230E+T17.2-4/16HEX	150	100	6,5	14	0	D	6049225	9.108,00	16,5	13,5	12	10,5												
FA 15.52-230E+T17.2-4/24HEX	150	100	10	21	149	D	6047730	9.150,00	16,5	13,5	12	10,5	9	8	7,3	5,5	4							
FA 15.52-245E+T17.2-4/24HEX	150	100	10	21	180	D	6047732	9.190,00	20	16	14	12,5	11,5	10,5	9,5	8								
FA 15.52-260E+T20.1-4/22GEX	150	100	15	30	271	D	6047734	11.768,00	22	19	16,5	15	13,5	13	12	10	8	7,5						

Note sul prodotto:

- Pompa in esecuzione speciale con PTC di serie. Richiedere quotazione del quadro di protezione e controllo al nostro ufficio tecnico.

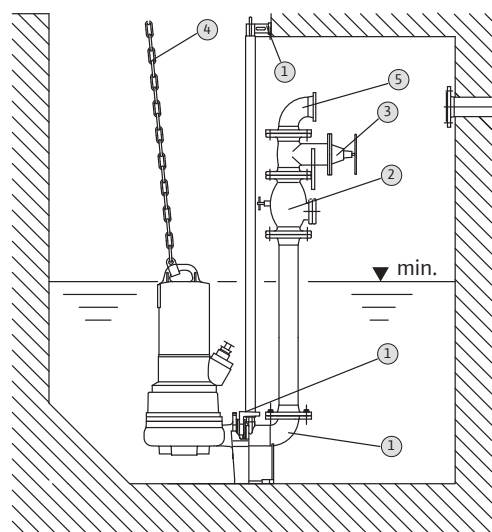

Fig. 1

Tipo di installazione

Fig. 1	Fissa sommersa
Descrizione sistema	
1	Kit piede di accoppiamento
2	Valvola di ritengo
3	Valvola di intercettazione
4	Catena
5	Curva

ACCESSORI SPECIFICI	>> APPARECCHI DI COMANDO	PG14	W3
Modello	Descrizione	Codice	Prezzo €
MS-L-1x4kW-DOL	Quadro elettrico per 1 pompa singola fino a 4 kW	2539741	444,00
MS-L-2x4kW-DOL	Quadro elettrico per 2 pompe singole fino a 4 kW	2539745	646,00
EC-L-1x12A-MT34-DOL-WM	Quadro di gestione per 1 pompa singola. Corrente assorbita 0,3-12A	2543210	898,00
EC-L-2x12A-MT34-DOL-WM	Quadro di gestione per 2 pompe singole. Corrente assorbita 0,3-12A	2543220	1.282,00
EC-L-3x12A-MT34-DOL-WM	Quadro di gestione per 3 pompe singole. Corrente assorbita 0,3-12A	2543230	1.716,00
QDF 1/T-10 (6,3-10A) ST-TR	Quadro comando per avviamento ST/TR di 1 pompa sommergibile 3~	2774001	1.700,00
QDF 1/T-16 (10-16A) ST-TR	Quadro comando per avviamento ST/TR di 1 pompa sommergibile 3~	2774002	1.817,00
QDF 1/T-25 (20-25A) ST-TR	Quadro comando per avviamento ST/TR di 1 pompa sommergibile 3~	2774003	1.974,00
QDF 2/T-10 (6,3-10A) ST-TR	Quadro comando per avviamento ST/TR di 2 pompe sommergibili 3~	2774004	3.451,00
QDF 2/T-16 (10-16A) ST-TR	Quadro comando per avviamento ST/TR di 2 pompe sommergibili 3~	2774005	3.602,00
QDF 2/T-25 (20-25A) ST-TR	Quadro comando per avviamento ST/TR di 2 pompe sommergibili 3~	2774006	3.860,00
DrainAlarm	Quadro allarme indipendente dalla rete con segnale acustico e ottico	2545133	199,00
WAB 65	Interruttore a galleggiante per temp. fino a +65°C, lunghezza cavo 5 m	2955015	119,00
Sensore di livello 0-1,0 mCA	Lunghezza cavo 10 m (in abbinamento a quadri serie EC-L...)	2519924	485,00

ACCESSORI SPECIFICI	>> PER INSTALLAZIONE FISSA SOMMERSA PER POMPE DN 100	PG14	W3
Modello	Descrizione	Codice	Prezzo €
Piede di acc. DN100/2RK FA10	1 GG25 (≈ EN-GJL-250), compresi accessori di installazione, fissaggio e staffa superiore per tubi guida. Tubi guida R1¼" esclusi	6082336	598,00
Valvola di ritengo	2 GG25 (≈ EN-GJL-250), compreso 1 kit accessori di montaggio, DN 100	2017169	583,00
Valvola d'intercettazione	3 GG25 (≈ EN-GJL-250), compreso 1 kit accessori di montaggio, DN 100	2017163	471,00
Catena	4 In acciaio zincato. Trazione 400 kg, Lunghezza 5 m	6063140	179,00
Curva	5 GG (≈ EN-GJS-400-15), compreso 1 kit accessori di montaggio, DN 100	2004669	289,00
Pezzo di unificazione Y	St37, zincato, incl. 2 kit accessori di montaggio, attacchi DN 100	2017180	1.071,00
Kit accessori di montaggio	Per connessione (dadi, bulloni) flangia/flangia, DN 100	2017176	46,00

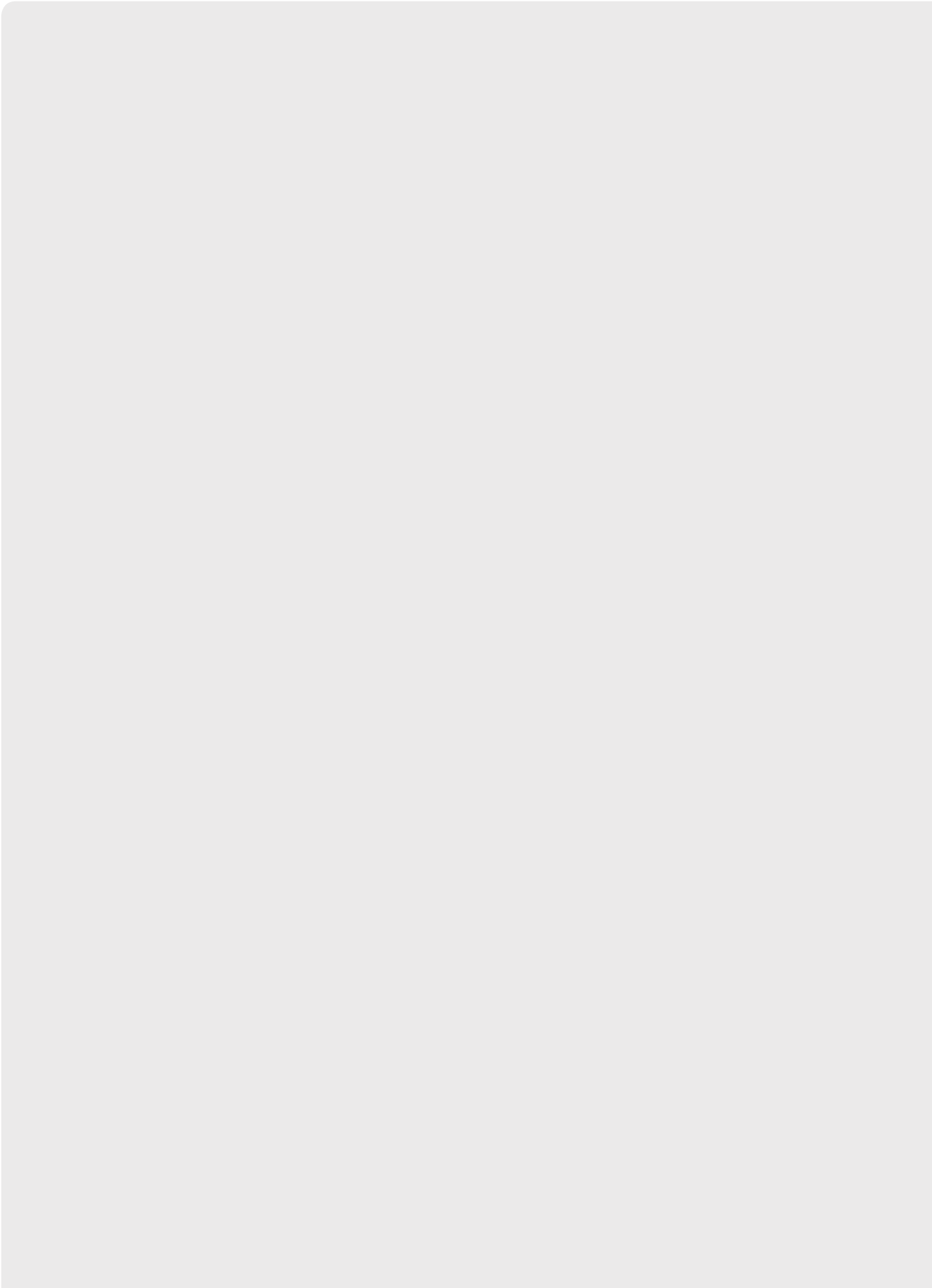

ACCESSORI SPECIFICI	>> PER INSTALLAZIONE FISSA SOMMERSA PER POMPE DN 150	PG14	W3
Modello	Descrizione	Codice	Prezzo €
Piede di acc. DN150L/2RK FA15	1 GG25 (≈ EN-GJL-250), compresi accessori di installazione, fissaggio e staffa superiore per tubi guida. Tubi guida R1¼" esclusi	6036890	1.088,00
Valvola di ritengo	2 GG25 (≈ EN-GJL-250), compreso 1 kit accessori di montaggio, DN 150	2017170	916,00
Valvola d'intercettazione	3 GG25 (≈ EN-GJL-250), compreso 1 kit accessori di montaggio, DN 150	2017164	586,00
Catena	4 In acciaio zincato. Trazione 400 kg, Lunghezza 5 m	6063140	179,00
Curva	5 GG (≈ EN-GJS-400-15), compreso 1 kit accessori di montaggio, DN 150	2017186	496,00
Pezzo di unificazione Y	St37, zincato, incl. 2 kit accessori di montaggio, attacchi DN 150	2017181	1.738,00
Kit accessori di montaggio	Per connessione (dadi, bulloni) flangia/flangia, DN 150	2390488	35,00



Descrizione

Pompa sommergibile per il pompaggio di **acque reflue contenenti sostanze fecali secondo EN 12050-1** con funzionamento continuo, per installazioni sommerse fisse e mobili.

Campo di applicazioni

-  Applicazioni commerciali
-  Acque di processo
-  Sollevamento acque reflue

Wilo-Drain TP

Installazione
sommersa o all'asciutto

Particolarità / Vantaggi prodotto

- Motore autoraffreddato per installazioni con montaggio sommerso o a secco.
- Omologazione ATEX.
- Sistema idraulico brevettato senza pericolo di intasamento.

Applicazioni

Sollevamento e drenaggio di acque nere, grigie e meteoriche, di acque reflue e meteoriche.

Chiave di lettura

Esempio:	Drain TP 80E160/17
TP	Pompa sommergibile per acque reflue
80	Diametro nominale mandata
E	Girante monocale
160	Diametro nominale girante (mm)
17	Potenza P_2 [kW] (=valore/10 = 1,7 kW)

Dati tecnici**Fluidi consentiti**

Acque nere: acque che contengono materia fecale o urina.

Acque grigie: acque reflue che non contengono materia fecale o urina.

Acque meteoriche**Campo d'impiego**

Temperatura fluido	da +3°C a +40°C
Tipo girante	Monocanale

Caratteristiche elettriche

Alimentazione rete	3 ~ 400 V
Frequenza	50 Hz

Motore

Grado protezione	IP68
Classe di isolamento	F

Materiali**Corpo pompa**

Tecnopolimero

Girante

Tecnopolimero

Corpo motore

Acciaio inox

Accessori

• Apparecchi di comando	Pag.	486
• Allarmi	Pag.	488
• Quadri di gestione e controllo	Pag.	489

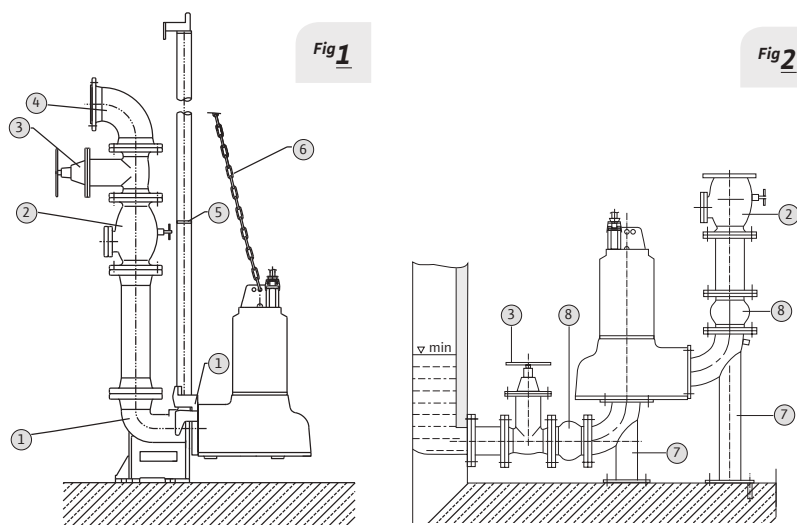

Tipo di installazione

Fig 1 Fissa sommersa

Fig 2 Fissa all'asciutto

Descrizione sistema

- | | |
|---|----------------------------|
| 1 | Kit piede di accoppiamento |
| 2 | Valvola di ritegno |
| 3 | Valvola di intercettazione |
| 4 | Curva |
| 5 | Binario di posizionamento |
| 6 | Catena |
| 7 | Kit base di appoggio |
| 8 | Compensatore |

ACCESSORI SPECIFICI	>> APPARECCHI DI COMANDO	PG14	W3
Modello	Descrizione	Codice	Prezzo €
MS-L-1x4kW-DOL	Quadro elettrico per 1 pompa singola fino a 4 kW	2539741	444,00
MS-L-2x4kW-DOL	Quadro elettrico per 2 pompe singole fino a 4 kW	2539745	646,00
EC-L-1x12A-MT34-DOL-WM	Quadro di gestione per 1 pompa singola. Corrente assorbita 0,3-12A	2543210	898,00
EC-L-2x12A-MT34-DOL-WM	Quadro di gestione per 2 pompe singole. Corrente assorbita 0,3-12A	2543220	1.282,00
EC-L-3x12A-MT34-DOL-WM	Quadro di gestione per 3 pompe singole. Corrente assorbita 0,3-12A	2543230	1.716,00
DrainAlarm	Quadro allarme indipendente dalla rete con segnale acustico e ottico	2545133	199,00
WAB 65	Interruttore a galleggiante per temp. fino a +65°C, lunghezza cavo 5 m	2955015	119,00
Sensore di livello 0-1,0 mCA	Lunghezza cavo 10 m (in abbinamento a quadri serie EC-L...)	2519924	485,00

ACCESSORI SPECIFICI	>> PER INSTALLAZIONE FISSA SOMMERSA PER POMPE DN 80	PG14	W3
Modello	Descrizione	Codice	Prezzo €
Kit piede di accoppiamento	1 GG25 (≙ EN-GJL-250), compreso supporto pompa, guarnizione a profilo, accessori di montaggio, fissaggio a pavimento e fissaggio supporti tubo guida. Doppio tubo guida da R1½" a cura del committente, DN80	2029039	505,00
Valvola di ritegno	2 Per la chiusura automatica del tubo di mandata, per impedire un funzionamento a vuoto di questa e i colpi d'ariete che ne derivano, DN80	2017168	457,00
Valvola d'intercettazione	3 GG25 (≙ EN-GJL-250), compreso 1 kit accessori montaggio, DN80	2017162	342,00
Curva	4 GG (≙ EN-GJS-400-15),, compreso 1 kit accessori di montaggio, DN80	2012064	258,00
Catena	5 Per il sollevamento, l'abbassamento e il trasporto di pompe, stazioni di sollevamento e stazioni di pompaggio, incl. 2 grilli ed elementi intermedi per la sospensione. Forza portante max. : 400 kg - Lunghezza: 5 m - Acciaio inox	6063136	529,00

ACCESSORI SPECIFICI	>> PER INSTALLAZIONE FISSA ALL'ASCIUTTO PER POMPE DN 80	PG14	W3
Modello	Descrizione	Codice	Prezzo €
Valvola di ritegno	2 Per la chiusura automatica del tubo di mandata, per impedire un funzionamento a vuoto di questa e i colpi d'ariete che ne derivano. Incluso il materiale di montaggio. DN80	2017168	457,00
Valvola intercettazione	3 Con elemento a piastre e raccordi a flangia per la chiusura della rete di tubazioni. Inclusi gli accessori di montaggio. DN80	2017162	342,00
Kit base di appoggio	7 Acciaio inox, completo di accessori per fissaggio, DN 80	2036896	3.108,00
Compensatore	8 Acciaio St 37, zincato, inclusi accessori di montaggio, DN 80	2017189	353,00

Wilo-Drain TP





Installazione
sommersa o all'asciutto

Descrizione

Pompa sommersibile per il pompaggio di **acque reflue contenenti sostanze fecali secondo EN 12050-1** con funzionamento continuo, per installazioni sommerse fisse e mobili.

Campo di applicazioni

-  Applicazioni commerciali
-  Acque di processo
-  Sollevamento acque reflue

Wilo-Drain TP	3~400 V - 50 Hz							» PROTEZIONE ANTIDEFLAGRANTE ATEX						PG8	W3			
» FLANGIA DN 100	MANDATA	PASSAGGIO LIBERO (MM)	P ₂ (kW)	CORRENTE ASSORBITA (A)	Peso (kg)	Consegna	Codice	Prezzo €	Portata (m ³ /h)									
Modello									0	40	60	80	90	100	120	140	160	180
									Prevalenza (m)									
TP 100 E 190/39	100	95	3,9	10,5	60	C	2008469	7.481,00	12	9	8	7	6,5	6	5	3,6	2,4	
TP 100 E 210/52	100	95	5,2	12,8	60	C	2003559	7.644,00	16	12	11	10	9,7	9	8	7	5,6	
TP 100 E 230/70	100	95	7,0	15,6	60	C	2003561	8.861,00	19,5	16	14,5	13	12,5	12	11	10	8,8	
TP 100 E 250/84	100	95	8,4	18,1	60	C	2003563	9.145,00	21	18	16,5	15	14,5	14	12,7	10,4	10	8,8

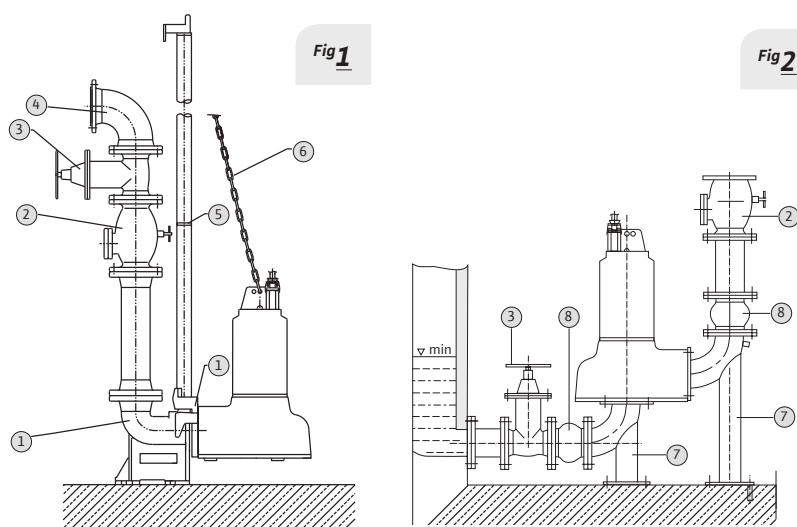

Tipo di installazione

Fig 1 Fissa sommersa

Fig 2 Fissa all'asciutto

Descrizione sistema

- | | |
|---|----------------------------|
| 1 | Kit piede di accoppiamento |
| 2 | Valvola di ritegno |
| 3 | Valvola di intercettazione |
| 4 | Curva |
| 5 | Binario di posizionamento |
| 6 | Catena |
| 7 | Kit base di appoggio |
| 8 | Compensatore |

ACCESSORI SPECIFICI	>> APPARECCHI DI COMANDO	PG14	W3
Modello	Descrizione	Codice	Prezzo €
Note sul prodotto	Richiedere quotazione del quadro di protezione e controllo al nostro ufficio tecnico.		
DrainAlarm	Quadro allarme indipendente dalla rete con segnale acustico e ottico	2545133	199,00
WAB 65	Interruttore a galleggiante per temp. fino a +65°C, lunghezza cavo 5 m	2955015	119,00

ACCESSORI SPECIFICI	>> PER INSTALLAZIONE FISSA SOMMERSA PER POMPE DN 100	PG14	W3
Modello	Descrizione	Codice	Prezzo €
Kit piede di accoppiamento	1 GG25 (≈ EN-GJL-250), compreso supporto pompa, guarnizione a profilo, accessori di montaggio, fissaggio a pavimento e fissaggio supporti tubo guida. Doppio tubo guida da R1½" a cura del committente, DN100	2029040	712,00
Valvola di ritegno	2 Per la chiusura automatica del tubo di mandata, per impedire un funzionamento a vuoto di questa e i colpi d'ariete che ne derivano, DN100	2017169	583,00
Valvola d'intercettazione	3 GG25 (≈ EN-GJL-250), compreso 1 kit accessori montaggio, DN100	2017163	471,00
Curva	4 GG (≈ EN-GJS-400-15),, compreso 1 kit accessori di montaggio, DN100	2004669	289,00
Catena	5 Per il sollevamento, l'abbassamento e il trasporto di pompe, stazioni di sollevamento e stazioni di pompaggio, incl. 2 grilli ed elementi intermedi per la sospensione. Forza portante max. : 400 kg - Lunghezza: 5 m - Acciaio inox	6063136	529,00

ACCESSORI SPECIFICI	>> PER INSTALLAZIONE FISSA ALL'ASCIUTTO PER POMPE DN 100	PG14	W3
Modello	Descrizione	Codice	Prezzo €
Valvola di ritegno	2 Per la chiusura automatica del tubo di mandata, per impedire un funzionamento a vuoto di questa e i colpi d'ariete che ne derivano. Incluso il materiale di montaggio. DN100	2017169	583,00
Valvola intercettazione	3 Con elemento a piastre e raccordi a flangia per la chiusura della rete di tubazioni. Inclusi gli accessori di montaggio. DN100	2017163	471,00
Kit base di appoggio	7 Acciaio inox, completo di accessori per fissaggio, DN 100	2026541	3.346,00
Compensatore	8 Acciaio St 37, zincato, inclusi accessori di montaggio, DN 100	2017190	412,00

Wilo-Rexa CUT

Pompa sommergibile con trituratore per il pompaggio di acque reflue

Pompaggio di acque contenenti sostanze fecali secondo EN 12050-1, **acque di scarico domestiche, commerciali e industriali.**



In evidenza

Esecuzione in due diverse configurazioni: S (involucro motore in acciaio inox) e P (Involucro motore in ghisa).



Efficienza

Due diverse versioni di coltello trituratore: GE (trituratore esterno) e GI (trituratore interno).



Tecnologia

Motori elettrici con omologazione ATEX (a seconda dei modelli).



Idraulica

Installazione semplificata grazie sistema fissaggio flange adattabile DN32/40.



Installazione

Disponibile in versione con galleggiante integrato e spina per installazioni senza quadro di comando.





Scopri di più!
Utilizza il QR-Code.

Descrizione

Pompa sommergibile con **tritratore** per il pompaggio di **acque reflue contenenti sostanze fecali secondo EN 12050-1** con funzionamento continuo, per installazioni sommerse fisse e mobili.

Campo di applicazioni

-  Applicazioni commerciali
-  Acque di processo
-  Sollevamento acque reflue

Wilo-Rexa CUT



Pompa sommergibile **tritratrice**

Particolarità / Vantaggi prodotto

- Motori elettrici con omologazione ATEX (a seconda dei modelli).
- Lunga durata grazie a una tenuta stagna di alta qualità del motore con due tenute meccaniche indipendenti ed elettrodo cilindrico opzionale per il monitoraggio della camera di tenuta.

Applicazioni

Sollevamento e drenaggio di acque nere, grigie e meteoriche.

Chiave di lettura

Esempio:	Rexa CUT GE03.26/P-T15-2-540X/P
Rexa	Pompa sommergibile per acque cariche
CUT	Nome serie con tritratore
GE	GE= Tritratore esterno GI= tritratore interno
03	Sistema idraulico lato aspirante, foratura secondo norma DIN
26	Prevalenza max (mc.a.)
P	Esecuzione motore: S = in acciaio inox P = in ghisa grigia
T	T =3~400V ; M =1~230V
15	Valore/10 = potenza motore P ₂ in kW
2	Numero poli motore
540	540= 50 Hz, 400V 523= 50 Hz, 230V
X	X= Omologazione EX
P	Equipaggiamento supplementare con spina di corrente

Dati tecnici

Fluidi consentiti

Acque reflue: acque che possono contenere materia fecale, urina e sostanze filamentose.

Acque meteoriche.

Campo d'impiego

Temperatura fluido da +3°C a +40°C

Tipo girante Monocanale o Multicanale

Caratteristiche elettriche

Alimentazione rete 1 ~ 230 V
3 ~ 400 V

Frequenza 50 Hz

Motore

Grado protezione IP68

Classe di isolamento F

Materiali

Corpo pompa e Girante

Ghisa grigia

Tritratore

Coltello tritratore interno = Acciaio inox
Coltello tritratore esterno = Abrasite/Acciaio inox

Corpo motore

Acciaio inox (AISI 304) [versione motore "S"]
Ghisa grigia [versione motore "P"]

Accessori

• Apparecchi di comando	Pag.	486
• Allarmi	Pag.	488
• Quadri di gestione e controllo	Pag.	489

Wilo-Rexa CUT





Pompa sommersibile
tritratrice

Descrizione

Pompa sommersibile con **tritratore** per il pompaggio di **acque reflue contenenti sostanze fecali secondo EN 12050-1** con funzionamento continuo, per installazioni sommerse fisse e mobili.

Campo di applicazioni

-  Applicazioni commerciali
-  Acque di processo
-  Sollevamento acque reflue

Wilo-Rexa CUT		1~230 V - 50 Hz							PG8		W3							
» FLANGIA DN 32/40		MANDATA	PROFONDITÀ IMMERSIONE	P ₂ (kW)	CORRENTE ASSORBITA (A)	Peso (kg)	Consegna	Codice	Prezzo €	Portata (m ³ /h)								
Modello	0									4	6	8	10	12	14	16	18	20
CUT GI03.26/S-M15-2-523/P	32/40	20	1,5	9,3	33	D	6081534	1.634,00	26	20	17	15,6	14	12,5	10	8,3	5,5	1,4
CUT GI03.29/S-M15-2-523/P	32/40	20	1,5	9,3	33	D	6081535	1.654,00	29	23	21	19	18	14	13	12	8,5	
CUT GI03.31/S-M15-2-523/P	32/40	20	1,5	9,3	33	D	6081536	1.684,00	31	24	23	21	19	16				
» FLANGIA DN 32/40		MANDATA	PROFONDITÀ IMMERSIONE	P ₂ (kW)	CORRENTE ASSORBITA (A)	Peso (kg)	Consegna	Codice	Prezzo €	Portata (m ³ /h)								
Modello	0									4	6	8	10	12	14	16	18	20
CUT GI03.26/S-T15-2-540	32/40	20	1,5	3,6	33	D	6069868	1.372,00	26	20	17	15,6	14	12,5	10	8,3	5,5	1,4
CUT GI03.29/S-T15-2-540	32/40	20	1,5	3,6	33	D	6075983	1.433,00	29	23	21	19	18	14	13	12	8,5	
CUT GI03.31/S-T15-2-540	32/40	20	1,5	3,6	33	D	6080483	1.409,00	31	24	23	21	19	16				
CUT GI03.41/S-T25-2-540	32/40	20	2,5	5,5	37	D	6080486	1.797,00	41	34	32,5	31	29	27	24,5	22		

Wilo-Rexa CUT		3~400 V - 50 Hz							» PROTEZIONE ANTIDEFAGRANTE ATEX		PG8		W3					
» FLANGIA DN 32/40		MANDATA	PROFONDITÀ IMMERSIONE	P ₂ (kW)	CORRENTE ASSORBITA (A)	Peso (kg)	Consegna	Codice	Prezzo €	Portata (m ³ /h)								
Modello	0									6	8	10	12	14	16	18	20	22
CUT GE03.20/P-T15-2-540X	32/40	20	1,5	3,6	44	D	6075981	1.632,00	20	15,5	14	12	10	8	5	3		
CUT GE03.25/P-T25-2-540X	32/40	20	2,5	5,5	48	D	6069866	1.711,00	25	21	19	17	15	14	11	8	4	2
CUT GE03.34/P-T39-2-540X	32/40	20	3,9	8,5	59	D	6069867	1.906,00	34	30	28	27	26	24	22	18	14	

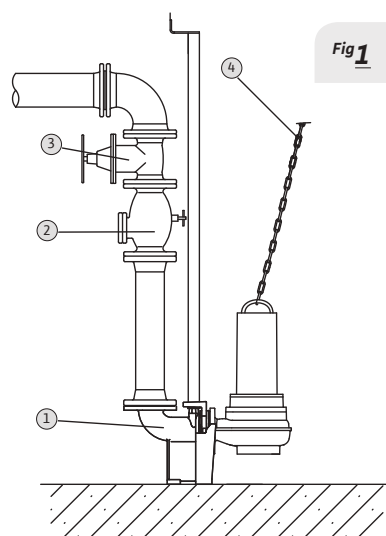

Fig 1

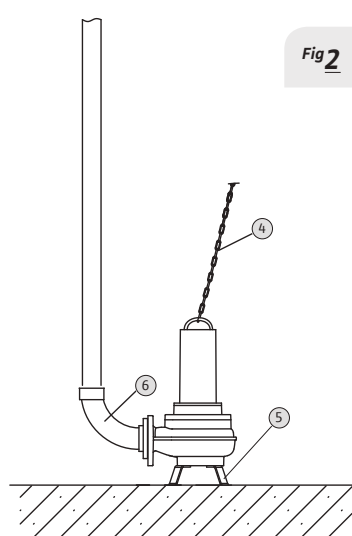

Fig 2

Tipo di installazione

Fig 1 Fissa sommersa

Fig 2 Mobile sommersa

Descrizione sistema

- | | |
|---|----------------------------|
| 1 | Piede di accoppiamento |
| 2 | Valvola di ritegno |
| 3 | Valvola di intercettazione |
| 5 | Kit piede di supporto |
| 6 | Curva |

ACCESSORI SPECIFICI	>> APPARECCHI DI COMANDO	PG14	W3
Modello	Descrizione	Codice	Prezzo €
MS-L-1x4kW-DOL	Quadro elettrico per 1 pompa singola fino a 4 kW	2539741	444,00
MS-L-2x4kW-DOL	Quadro elettrico per 2 pompe singole fino a 4 kW	2539745	646,00
EC-L-1x12A-MT34-DOL-WM	Quadro di gestione per 1 pompa singola. Corrente assorbita 0,3-12A	2543210	898,00
EC-L-2x12A-MT34-DOL-WM	Quadro di gestione per 2 pompe singole. Corrente assorbita 0,3-12A	2543220	1.282,00
EC-L-3x12A-MT34-DOL-WM	Quadro di gestione per 3 pompe singole. Corrente assorbita 0,3-12A	2543230	1.716,00
DrainAlarm	Quadro allarme indipendente dalla rete con segnale acustico e ottico	2545133	199,00
WAB 65	Interruttore a galleggiante per temp. fino a +65°C, lunghezza cavo 5 m	2955015	119,00

ACCESSORI SPECIFICI	>> PER INSTALLAZIONE FISSA SOMMERSA PER POMPE DN 40/50	PG14	W3
Modello	Descrizione	Codice	Prezzo €
Piede di accoppiamento DN 40/50	1 GG25 (^ = EN-GJL-250), con supporto pompa, guarnizione a profilo, fissaggio a pavimento e supporti tubo guida. Il doppio tubo guida da R 3/4" è a cura del committente.	2057179	386,00
Valvola di ritegno DN40	2 In Ghisa grigia, con filetto interno Rp 1½	4027330	255,00
Valvola di ritegno DN50	GG25 (^ = EN-GJL-250), incluso 1 kit accessori di montaggio, DN50	2017166	274,00
Valvola d'intercettazione DN40	3 GG25 (^ = EN-GJL-250), compreso 1 kit accessori di montaggio, DN40	2525187	146,00
Valvola d'intercettazione DN50	GG25 (^ = EN-GJL-250), compreso 1 kit accessori di montaggio, DN50	2017160	197,00
Catena	4 In acciaio zincato, trazione 400 kg, lunghezza 5 m	6063140	179,00

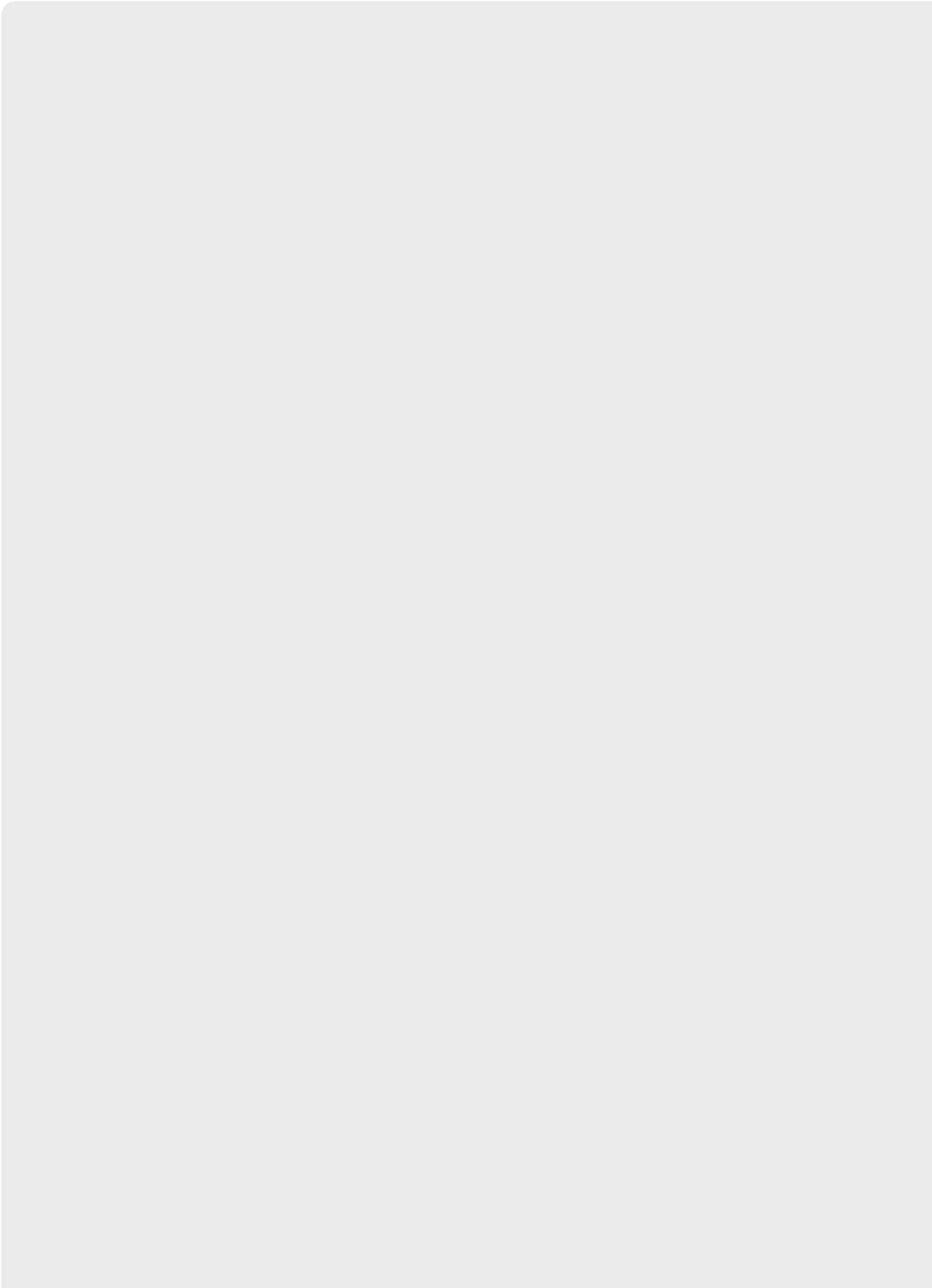

ACCESSORI SPECIFICI	>> PER INSTALLAZIONE MOBILE SOMMERSA PER POMPE DN 40/50	PG14	W3
Modello	Descrizione	Codice	Prezzo €
Piede di supporto DN40	5 In acciaio (S235JR), verniciato a polvere, compreso materiale per il fissaggio	6069669	91,00
Curva	6 Curva di 90°, con filetto femmina/maschio su entrambi i lati. G 1"¼ / R"¼	2057400	59,00
	Curva di 90°, con filetto femmina/maschio su entrambi i lati. DN40 / R"½	2057401	127,00
Catena	4 In acciaio zincato, trazione 400 kg, lunghezza 5 m	6063140	179,00



Descrizione

Pompa sommergibile con **tritratore** per il pompaggio di **acque reflue contenenti sostanze fecali secondo EN 12050-1** con funzionamento continuo, per installazioni sommerse fisse e mobili.

Campo di applicazioni

-  Applicazioni commerciali
-  Acque di processo
-  Sollevamento acque reflue

Wilo-Drain MTC



Pompa sommergibile **tritratrice**

Particolarità / Vantaggi prodotto

- Versione robusta in ghisa grigia.
- Tritratore esterno.
- Guarnizione lato fluidi con tenuta meccanica.
- Camera di tenuta meccanica stagna.

Applicazioni

Sollevamento e drenaggio di acque nere, grigie e meteoriche.

Chiave di lettura

Esempio:	Drain MTC 32 F 55.13/66 Ex
MT	Macerator Technology
C	Versione in ghisa grigia
32	Diametro nominale [mm]
F	Forma della girante
55	Prevalenza max (mc.a.)
13	Portata max (m ³ /h)
66	Valore/10 = potenza motore P ₂ in kW
Ex	Omologazione EX
A	Con interruttore galleggiante e spina Schuko

Dati tecnici

Fluidi consentiti

Acque reflue: acque che possono contenere materia fecale, urina e sostanze filamento.

Acque meteoriche.

Campo d'impiego

Temperatura fluido	da +3°C a +40°C
Tipo girante	Multicanale aperta

Caratteristiche elettriche

Alimentazione rete	1 ~ 230 V 3 ~ 400 V
Frequenza	50 Hz

Motore

Grado protezione	IP68
Classe di isolamento	F

Materiali

Corpo pompa

Ghisa grigia

Girante

Ghisa grigia

Tritratore

Acciaio inox

Corpo motore

Ghisa grigia

Accessori

• Apparecchi di comando	Pag.	486
• Allarmi	Pag.	488
• Quadri di gestione e controllo	Pag.	489

Wilo-Drain MTC





Pompa sommersibile
tritratrice

Descrizione

Pompa sommersibile con **tritratore** per il pompaggio di **acque reflue contenenti sostanze fecali secondo EN 12050-1** con funzionamento continuo, per installazioni sommerse fisse e mobili.

Campo di applicazioni

-  Applicazioni commerciali
-  Acque di processo
-  Sollevamento acque reflue

Wilo-Drain MTC	1~230 V - 50 Hz							PG8	W3										
» ATTACCHI RP1"½ - DN40																			
Modello	MANDATA Rp / DN	P ₂ (kW)	CORRENTE ASSORBITA (A)	Peso (kg)	Consegna	Codice	Prezzo €	Portata (m ³ /h)											
								0	4	6	8	10	11	12	13	14	15		
								Prevalenza (m)											
MTC 40 F 16.15/7-A	1"½/40	0,7	5,6	22	C	2081260	1.304,00	16,2	15	13,5	11,5	9,3	8,1	12	5,3	3,7	2		
										Portata (m ³ /h)									
										3~400 V - 50 Hz									
								0	2	4	6	8	10	12	14	16	18		
MTC 40 F 16.15/7	1"½/40	0,7	2,5	22	C	2081261	1.291,00	16,2	16	15	13,5	11,5	9,3	6,7	3,7				

Wilo-Drain MTC	3~400 V - 50 Hz							PG8	W3									
» FLANGIA DN 32																		
Modello	MANDATA	PROFONDITÀ IMMERSIONE	P ₂ (kW)	CORRENTE ASSORBITA (A)	Peso (kg)	Consegna	Codice	Prezzo €	Portata (m ³ /h)									
									0	2	4	6	8	10	12	14	16	18
								Prevalenza (m)										
MTC 32 F 39.16/30	32	20	3,4	7,3	43	C	2081263	2.165,00	39	38	36,5	35,2	33	32	30	27,5	25	
MTC 32 F 49.17/66	32	20	6,6	13,2	90	C	2081265	6.338,00	48	47,5	46,4	45,3	44	42,3	41	39	37	34
MTC 32 F 55.13/66	32	20	6,6	13,2	90	C	2081267	6.384,00	55	54,4	53	51	50	48	46			

Wilo-Drain MTC	3~400 V - 50 Hz							» PROTEZIONE ANTIDIFLAGRANTE ATEX			PG8	W3						
» FLANGIA DN 32																		
Modello	MANDATA	PROFONDITÀ IMMERSIONE	P ₂ (kW)	CORRENTE ASSORBITA (A)	Peso (kg)	Consegna	Codice	Prezzo €	Portata (m ³ /h)									
									0	2	4	6	8	10	12	14	16	18
								Prevalenza (m)										
MTC 32 F 39.16/30 Ex	32	20	3,4	7,3	43	C	2081262	2.176,00	39	38	36,5	35,2	33	32	30	27,5	25	
MTC 32 F 49.17/66 Ex	32	20	6,6	13,2	90	C	2081264	6.890,00	48	47,5	46,4	45,3	44	42,3	41	39	37	34
MTC 32 F 55.13/66 Ex	32	20	6,6	13,2	90	C	2081266	6.911,00	55	54,4	53	51	50	48	46			

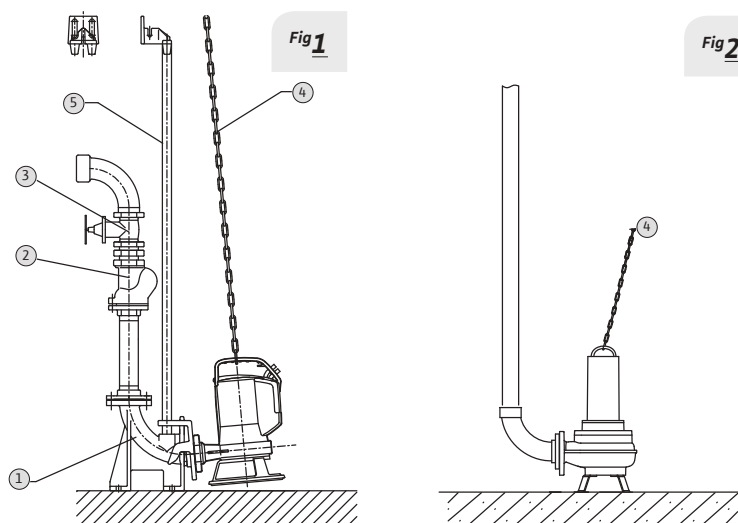

Tipo di installazione

Fig 1 Fissa sommersa

Fig 2 Mobile sommersa

Descrizione sistema

- | | |
|---|----------------------------|
| 1 | Kit piede di supporto |
| 2 | Valvola di ritegno |
| 3 | Valvola di intercettazione |
| 4 | Catena |
| 5 | Binario di posizionamento |

ACCESSORI SPECIFICI	>> APPARECCHI DI COMANDO	PG14	W3
Modello	Descrizione	Codice	Prezzo €
MS-L-1x4kW-DOL	Quadro elettrico per 1 pompa singola fino a 4 kW	2539741	444,00
MS-L-2x4kW-DOL	Quadro elettrico per 2 pompe singole fino a 4 kW	2539745	646,00
EC-L-1x12A-MT34-DOL-WM	Quadro di gestione per 1 pompa singola. Corrente assorbita 0,3-12A	2543210	898,00
EC-L-2x12A-MT34-DOL-WM	Quadro di gestione per 2 pompe singole. Corrente assorbita 0,3-12A	2543220	1.282,00
QDF 1/T-16 (10-16A) ST-TR	Quadro comando per avviamento ST/TR di 1 pompa sommergibile 3~	2774002	1.817,00
EC-L-3x12A-MT34-DOL-WM	Quadro di gestione per 3 pompe singole. Corrente assorbita 0,3-12A	2543230	1.716,00
QDF 2/T-16 (10-16A) ST-TR	Quadro comando per avviamento ST/TR di 2 pompe sommergibili 3~	2774005	3.602,00
DrainAlarm	Quadro allarme indipendente dalla rete con segnale acustico e ottico	2545133	199,00
WAB 65	Interruttore a galleggiante per temp. fino a +65°C, lunghezza cavo 5 m	2955015	119,00
Sensore di livello 0-1,0 mCA	Lunghezza cavo 10 m (in abbinamento a quadri serie EC-L...)	2519924	485,00

ACCESSORI SPECIFICI	>> PER INSTALLAZIONE FISSA SOMMERSA PER POMPE MTC 40	PG14	W3
Modello	Descrizione	Codice	Prezzo €
Piede di accoppiamento DN 40/50	1 GG25 (^ = EN-GJL-250), con supporto pompa, guarnizione a profilo, fissaggio a pavimento e supporti tubo guida. Il doppio tubo guida da R 3/4" è a cura del committente.	2057179	386,00
Valvola di ritegno DN40	2 In Ghisa grigia, con filetto interno Rp 1½	4027330	255,00
Valvola d'intercettazione DN40	3 Valvola d'intercettazione 1½"	2525187	146,00
Catena	4 In acciaio zincato. Trazione Kg 400, lungh. 5 m	6063140	179,00

ACCESSORI SPECIFICI	>> PER INSTALLAZIONE FISSA SOMMERSA PER POMPE MTC 32 F 39...49...55...	PG14	W3
Modello	Descrizione	Codice	Prezzo €
Piede di accoppiamento DN 40	1 GG25 (^ = EN-GJL-250), con supporto pompa, guarnizione a profilo, fissaggio a pavimento e supporti tubo guida. Il singolo tubo guida da R 1" è a cura del committente.	2082630	529,00
Valvola di ritegno DN 40	2 In Ghisa grigia, con filetto interno Rp 1½	4027330	255,00
Valvola d'intercettazione DN 40	3 Valvola d'intercettazione 1½"	2525187	146,00
Catena	4 In acciaio zincato. Trazione Kg 400, lungh. 5 m	6063140	179,00

Wilo-TMT



Pompa sommersibile
per fluidi ad alta temperatura

Particolarità / Vantaggi prodotto

- Idonea al pompaggio di fluidi fino a 95 °C.
- Elevata sicurezza di funzionamento grazie al controllo della temperatura del motore ed entrata cavo collegata ermeticamente.
- Dispositivo di controllo della temperatura per l'avvolgimento motore.

Applicazioni

Sollevamento e drenaggio di acque grigie, meteoriche e industriali.



Chiave di lettura

Esempio:	Drain TMT 32M113/7,5 Ci
TMT	Pompa sommersibile per acque reflue per fluidi fino a 95 °C
32	Diametro nominale della bocca mandata G 1¼
M	Girante multicanale
113	Diametro girante in mm
7.5	Valore/10 = potenza motore P ₂ in kW
Ci	Materiali: Ghisa grigia

Descrizione

Pompa sommersibile per installazione sommersa **fissa** o **mobile** per il pompaggio di acque grigie o di processo con **temperature massime di 95 °C**.

Campo di applicazioni

-  Applicazioni commerciali
-  Acque di processo
-  Sollevamento acque reflue

Dati tecnici

Fluidi consentiti

Acque grigie: acque reflue che non contengono materia fecale o urina.

Acque meteoriche.

Acque industriali: acque di processo.

Campo d'impiego

Temperatura fluido	da +3°C a +95°C
Tipo girante	Multicanale

Caratteristiche elettriche

Alimentazione rete	3 ~ 400 V
Frequenza	50 Hz

Motore

Grado protezione	IP68
Classe di isolamento	F

Materiali

Corpo pompa

Ghisa grigia

Girante

Ghisa grigia

Corpo motore

Ghisa grigia

Accessori

• Apparecchi di comando	Pag.	486
• Allarmi	Pag.	488
• Quadri di gestione e controllo	Pag.	489

Descrizione



Pompa sommersibile per installazione sommersa **fissa** o **mobile** per il pompaggio di acque grigie o di processo con **temperature massime di 95 °C**.

Wilo-TMT



Pompa sommersibile
per fluidi ad alta temperatura

Campo di applicazioni

-  Applicazioni commerciali
-  Acque di processo
-  Sollevamento acque reflue

Wilo-TMT	3~400 V - 50 Hz							PG7					W1					
Modello	MANDATA	PASSAGGIO LIBERO (MM)	P ₂ (kW)	CORRENTE ASSORBITA (A)	Peso (kg)	Consegna	Codice	Prezzo €	Portata (m ³ /h)									
									0	6	8	10	12	14	16	18	20	22
									Prevalenza (m)									
TMT 32M113/7,5Ci	1"¼	9	0,75	2,4	39	C	6070087	1.725,00	16	14	13	12	11	9	8	6	4	3

ACCESSORI SPECIFICI	>> APPARECCHI DI COMANDO	PG14	W3
Modello	Descrizione	Codice	Prezzo €
MS-L-1x4kW-DOL	Quadro elettrico per 1 pompa singola fino a 4 kW	2539741	444,00
MS-L-2x4kW-DOL	Quadro elettrico per 2 pompe singole fino a 4 kW	2539745	646,00
DrainAlarm	Quadro allarme indipendente dalla rete con segnale acustico e ottico	2545133	199,00
WAB 65	Interruttore a galleggiante per temp. fino a +65°C, lunghezza cavo 5 m	2955015	119,00

ACCESSORI SPECIFICI	>> APPARECCHI IDRAULICI	PG14	W3
Modello	Descrizione	Codice	Prezzo €
Valvola di ritegno	Valvola di ritegno in materiale sintetico, R1¼"	501533696	84,00
Valvola di intercettazione	Valvola di intercettazione in ottone, R1¼"	2528652	140,00

Wilo-Plavis

Stazione automatica di sollevamento fluidi condensati

Stazione di raccolta e sollevamento della condensa, indispensabile in **sistemi con caldaie**, **aria condizionata** e **sistemi di raffreddamento**.



In evidenza

Remotazione dell'allarme, gestione dei livelli tramite sensori ad elettrodo.

Efficienza

Funzionamento silenzioso ≤ 40 dBA.

Tecnologia

Versione **015-C** completa di vasca di alloggiamento sali per la neutralizzazione della condensa.

Idraulica

Raccordo ingressi adattabili da $\varnothing 18$ mm a $\varnothing 40$ mm.

Installazione

Coperchio removibile, valvola di ritegno integrata e contatto di segnalazione allarme NA/NC.



Scopri di più!
Utilizza il QR-Code.

Wilo-HiSewLift 3

Stazione di sollevamento domestica acque reflue con tritratore

Stazione di sollevamento per l'installazione all'interno degli edifici in **contesti residenziali** in conformità alla norma **UNI EN 12056**.



In evidenza

Disponibile in due differenti versioni: installazione a vista o incassata a parete.

Efficienza

Sollevamento efficace e ridotti consumi energetici.

Tecnologia

Tritratore, valvola di ritegno e filtri a carboni attivi inclusi nella fornitura.

Installazione

Possibilità di collegamento ad un WC e da una a tre utenze aggiuntive.

Installazione

Ready-to-pump pronte per il collegamento grazie al cavo elettrico con spina di alimentazione di tipo Schuko.



Scopri di più!
Utilizza il
QR-Code.

Wilo-Plavis





Raccolta e sollevamento
fluidi condensati

Descrizione

Stazione automatica di sollevamento **fluidi condensati** da caldaie, sistemi di aria condizionata o sistemi di raffreddamento.

Campi di applicazione

-  Applicazioni residenziali
-  Riscaldamento
-  Condizionamento

Particolarità / Vantaggi prodotto

- Remotazione dell'allarme, gestione dei livelli tramite sensori ad elettrodo.
- Motore elettrico monofase (1 ~ 230 V) a corrente continua.
- Integrazione nell'ambiente grazie alla costruzione moderna compatta e al funzionamento silenzioso (< 40 dBA).

Applicazioni

Sollevamento condense provenienti da generatori termici, frigoriferi e sistemi di aria condizionata.

Chiave di lettura

Esempio:	Plavis 011-C-2G
Plavis	Denominazione pompa
01	Numero di serie
1	Modello: 1 = base; 3 = standard 5 = premium
C	Applicazione per anticondensa
2G	Seconda generazione

Dati tecnici

Fluidi consentiti

Acqua di condensa.

Campo d'impiego

Temperatura fluido da +5°C a +60°C

Caratteristiche elettriche

Alimentazione rete 1 ~ 230 V

Frequenza 50 Hz

Motore

Grado protezione IPX4

Materiali

Serbatoio

Tecnopolimero

Girante

Tecnopolimero

Modulo pompa

Tecnopolimero



Descrizione

Stazione automatica di sollevamento **fluidi condensati** da caldaie, sistemi di aria condizionata o sistemi di raffreddamento.



Wilo-Plavis

Raccolta e sollevamento **fluidi condensati**

Campi di applicazione

-  Applicazioni residenziali
-  Riscaldamento
-  Condizionamento

WIL0-PLAVIS	1~230 V - 50 Hz							PG7 W1								
Modello	ASPIRAZIONE	MANDATA	P ₁ (w)	I (A)	Peso (kg)	Consegna	Codice	Prezzo €	Portata (m ³ /h)							
									0	0,05	0,1	0,15	0,2	0,25	0,3	0,35
Plavis 011-C-2G	18°/40°	8°/10°	20	0,2	0,7	C	2548593	102,00	4,6	4,2	3,8	3,2	2,6	2	1,4	0,8
Plavis 013-C-2G	18°/40°	8°/10°	20	0,2	0,8	C	2548552	122,00	4,6	4,2	3,8	3,2	2,6	2	1,4	0,8
Plavis 015-C-2G	18°/40°	8°/10°	20	0,2	1	C	2548553	146,00	4,6	4,2	3,8	3,2	2,6	2	1,4	0,8

WIL0-PLAVIS	INDICAZIONI PER IL DIMENSIONAMENTO DELLA STAZIONE DI SOLLEVAMENTO				
Modello	IMMAGINE	P (kW) MAX CALDAIA	NUMERO CONNESSIONI	VOLUME SERBATOIO	IN EVIDENZA
Plavis 011-C-2G		200 kW*	1	0,7 l	>INGOMBRI RIDOTTI
Plavis 013-C-2G		250 kW*	2	1,1 l	>ALLARME LED REMOTABILE
Plavis 015-C-2G		500 kW*	4	1,6 l	>ALLARME LED ED ACUSTICO REMOTABILE. >VASCA PER SALI ADDOLCIMENTO CONDENSA.

 >> CONSIGLI PER L'INSTALLAZIONE

* VALORI INDICATIVI CALCOLATI IN FUNZIONE DELLA NOSTRA ESPERIENZA NON IMPEGNATIVI E DA NON RITENERE VALIDI AI FINI PROGETTUALI, ESPRESSI A TITOLO INFORMATIVO E NON SOSTITUISCONO IN ALCUN MODO UNO STUDIO DETTAGLIATO EFFETTUATO DA UN PROFESSIONISTA.

Wilo-HiDrainLift 3



Stazione di sollevamento
con filtro a carbone attivo

Particolarità / Vantaggi prodotto

- Sistema compatto per installazione diretta in ambiente o sotto il piatto doccia.
- Funzionamento silenzioso e filtro a carbone attivo integrato per un elevato comfort d'uso.
- Potenza affidabile e limitato consumo di energia per un efficiente smaltimento di acque di scarico.

Applicazioni

Sollevamento di acque grigie.



Chiave di lettura

Esempio:	HiDrainLift 3-35
HiDrainLift	Stazione automatica di sollevamento
3	Livello del prodotto (Standard)
3	Numero dei raccordi d'ingresso
5	Prevalenza nominale in m

Descrizione

Stazione di **sollevamento per acque grigie** pronta per il collegamento, con valvola di ritegno integrata e **2-3 bocche di alimentazione**.

Campo di applicazioni

-  Applicazioni residenziali
-  Raccolta e sollevamento
-  Sollevamento acque reflue

Dati tecnici

Fluidi consentiti

Acque grigie: acque reflue che non contengono materia fecale o urina.

Campo d'impiego

Temperatura fluido	da +5°C a +35°C
Pressione di esercizio max.	1 bar

Caratteristiche elettriche

Alimentazione rete	1 ~ 230 V
Frequenza	50 Hz

Motore

Grado protezione	IP44
Classe di isolamento	F

Materiali

Serbatoio

Tecnopolimero

Idraulica

Tecnopolimero

Corpo motore

Tecnopolimero



Descrizione

Stazione di **sollevamento per acque grigie** pronta per il collegamento, con valvola di ritegno integrata e **2-3 bocche di alimentazione**.

Wilо-HiDrainLift 3

Stazione di sollevamento
con filtro a carbone attivo

Campo di applicazioni

-  Applicazioni residenziali
-  Raccolta e sollevamento
-  Sollevamento acque reflue

Wilо-HiDrainLift 3		1~230 V - 50 Hz							PG7						W1						
Modello	DN MANDATA	VOLUME LORDO (L)	P ₁ (kW)	CORRENTE ASSORBITA (A)	Peso (kg)	Consegna	Codice	Prezzo €	Portata (m ³ /h)												
									0	1	2	3	3,5	4	4,5	5	5,5	6			
									Prevalenza (m)												
HiDrainLift 3-24	32	4	0,3	1,2	4	C	4191678	498,00	6	5,4	4,3	2,8	1,5								
HiDrainLift 3-35	32	16	0,4	1,7	5,5	C	4191679	583,00	7	6,2	5,4	4,3	3,8	3	2,5	1,8	1				
HiDrainLift 3-37	32	16	0,4	2	5,5	C	4191680	619,00	7,8	7,5	7,3	6,2	5,5	4,8	4	3,2	2,5	1,8			

ACCESSORI SPECIFICI		>> APPARECCHI DI COMANDO						PG14			W3		
Modello	Descrizione						Codice			Prezzo €			
AlarmControl 1	Apparecchio di allarme con mini interruttore a galleggiante						2522846			232,00			

Wilo-HiSewLift 3



Stazione di sollevamento
con tritratore

Particolarità / Vantaggi prodotto

- Disponibile in due differenti versioni: installazione a vista o incassata a parete.
- Sollevamento efficace e ridotti consumi energetici.
- Tritratore, valvola di ritegno e filtri a carboni attivi inclusi nella fornitura.

Applicazioni

Sollevamento di acque grigie e nere in contesti domestici.



Chiave di lettura

Esempio:	HiSewLift 3-35
HiSewLift	Stazione automatica di sollevamento
3	Livello del prodotto (Standard)
3	Numero dei raccordi d'ingresso (in aggiunto al collegamento al WC)
5	Prevalenza nominale in m

Descrizione

Stazione di sollevamento domestica con **tritratore**, valvola di ritegno, **filtro a carbone attivo**. Possibilità di collegamento ad un WC e da una a tre utenze aggiuntive.

Campo di applicazioni

-  Applicazioni residenziali
-  Raccolta e sollevamento
-  Sollevamento acque reflue

Dati tecnici

Fluidi consentiti

Acque reflue: acque che possono contenere materia fecale o urina.

Campo d'impiego

Temperatura fluido	da +5°C a +35°C
Pressione di esercizio max.	1 bar

Caratteristiche elettriche

Alimentazione rete	1 ~ 230 V
Frequenza	50 Hz

Motore

Grado protezione	IP44
Classe di isolamento	F

Materiali

Serbatoio

Tecnopolimero

Idraulica

Tecnopolimero

Corpo motore

Tecnopolimero



Descrizione

Stazione di sollevamento domestica con **trituratore**, valvola di ritegno, **filtro a carbone attivo**. Possibilità di collegamento ad un WC e da una a tre utenze aggiuntive.

Wilo-HiSewLift 3

Stazione di sollevamento
con trituratore

Campo di applicazioni

-  Applicazioni residenziali
-  Raccolta e sollevamento
-  Sollevamento acque reflue

Wilo-HiSewLift	1~230 V - 50 Hz							PG7 W1										
	D _N MANDATA	VOLUME LORDO (L)	P ₁ (kW)	CORRENTE ASSORBITA (A)	Peso (kg)	Consegna	Codice	Portata (m ³ /h)										
Modello							Prezzo €	0	1	1,5	2	2,5	3	3,5	4	4,5	5	
Prevalenza (m)																		
HiSewLift 3-I35	32/28/22	14	0,4	1,9	5	C	4191674	709,00	8	7,2	6,8	6,2	5,6	5	4,2	3,4	2,4	1,4
HiSewLift 3-15	32/28/22	17	0,4	1,9	6	C	4191675	564,00	8	7,2	6,8	6,2	5,6	5	4,2	3,4	2,4	1,4
HiSewLift 3-35	32/28/22	17	0,4	1,9	6	C	4191677	664,00	8	7,2	6,8	6,2	5,6	5	4,2	3,4	2,4	1,4

ACCESSORI SPECIFICI	>> APPARECCHI DI COMANDO	PG14	W3
Modello	Descrizione	Codice	Prezzo €
AlarmControl 1	Apparecchio di allarme con mini interruttore a galleggiante	2522846	232,00

Wilo-DrainLift SANI

Stazioni di sollevamento per acque nere

Stazione di sollevamento con **una pompa** per l'installazione all'interno degli edifici in **contesti residenziali** e **commerciali** in conformità alla norma **UNI EN 12056**.



Wilo-DrainLift SANI S



Wilo-DrainLift SANI M

Scopri di più!
Utilizza il
QR-Code.



In evidenza

Sistemi compatti e dai pesi contenuti. Versione M Premium con motore elettrico per servizio continuo S1.



Efficienza

Struttura insensibile alla corrosione grazie all'impiego di materiali specifici (tecnopolimeri e acciaio inox)



Tecnologia

Il design interno del serbatoio sviluppato per sfruttare al massimo il volume della vasca.



Installazione

Sistema plug & pump completo di tutti i componenti elettrici ed idraulici.



Manutenzione

Il coperchio trasparente sul serbatoio rende ispezionabile il sistema.

Wilo-DrainLift SANI

Stazioni di sollevamento per acque nere

Stazione di sollevamento con **due pompe** per l'installazione all'interno degli edifici in **contesti residenziali** e **commerciali** in conformità alla norma **UNI EN 12056**.



Wilo-DrainLift SANI L



Wilo-DrainLift SANI XL



Scopri di più!
Utilizza il
QR-Code.

In evidenza



Sistema di pompaggio con due pompe per un funzionamento Master/Slave.

Efficienza



Il funzionamento con i due motori in parallelo permette di soddisfare un maggior di utenze.

Tecnologia



Quadro elettrico di protezione e controllo, Wilo-Controll permette la gestione completa del sistema.

Installazione



Tre idrauliche disponibili in funzione del dislivello da superare, per una maggiore flessibilità di installazione.

Manutenzione



Il doppio coperchio trasparente sul serbatoio rende ispezionabile il sistema.

Wilo-DrainLift SANI-S



Stazione di sollevamento
con 1 pompa.

Particolarità / Vantaggi prodotto

- Sistema di sollevamento per installazione all'interno degli edifici a perfetta tenuta idraulica e agli odori
- Struttura insensibile alla corrosione grazie all'impiego di materiali specifici (tecnopolimeri e acciaio inox)
- Semplicità di installazione, possibilità di collegare la tubazione di carico del sistema in diverse posizioni rispetto ai vincoli di installazione.

Applicazioni

Sollevamento e drenaggio di acque nere e grigie.

Chiave di lettura

Esempio: **DrainLift SANI-S.11M/1**

DrainLift SANI Stazione automatica di sollevamento

S Taglia **S**: small

11 Prevalenza massima (m)

M Tensione:
M: 1~ monofase **T**: 3~ trifase

1 Modalità di funzionamento:
S3 + Control MS-L

Materiali

Serbatoio

PEHD - Polietilene alta densità

Girante

Tecnopolimero



Corpo motore

Acciaio inox

Descrizione

Stazione di sollevamento per **acque nere** per l'installazione all'interno di edifici secondo **UNI EN 12056**, con **una pompa Vortex** valvola di ritrigno ispezionabile e quadro elettrico.

Campo di applicazioni

-  Applicazioni residenziali e commerciali
-  Raccolta e sollevamento
-  Sollevamento acque reflue

Dati tecnici

Fluidi consentiti

Acque nere: acque che contengono materia fecale o urina.

Acque grigie: acque reflue che non contengono materia fecale o urina.

Idraulica

Passaggio Libero (mm) 44

Tipo girante Vortex

Campo d'impiego

Temperatura fluido da +3°C a +40°C

Caratteristiche elettriche

Alimentazione rete 1 ~ 230 V
3 ~ 400 V

Frequenza 50 Hz

Avviamenti max/h 60

Motore

Grado di protezione IP68

Classe di isolamento F



Accessori

- Allarmi Pag. **488**
- Quadri di gestione e controllo Pag. **489**

Descrizione

Stazione di sollevamento per **acque nere** per l'installazione all'interno di edifici secondo **UNI EN 12056**, con **una pompa Vortex** valvola di ritegno ispezionabile e quadro elettrico.

Campo di applicazioni

-  Applicazioni residenziali e commerciali
-  Raccolta e sollevamento
-  Sollevamento acque reflue

Wilo-DrainLift SANI-S



Stazione di sollevamento
con 1 pompa.

Wilo-DrainLift SANI-S		1~230 V - 50 Hz					» VOLUME UTILE 25 L		PG7		W1						
» SISTEMI TAGLIA SMALL		Portata (m ³ /h)															
Modello	DN MANDATA	DN INGRESSO	P ₂ (kW)	Peso (kg)	Consegna	Codice	Prezzo €	0	5	10	15	20	25	30	32	35	40
Prevalenza (m)																	
DrainLift SANI-S.11M/1	80	100/150	0.75	35,5	D	2549900	2.659,00	12	10	9	8	6	4	3	2		
Portata (m ³ /h)																	
3~400 V - 50 Hz																	
DrainLift SANI-S.11T/1	80	100/150	0.75	35,5	D	2549901	2.659,00	16	15	13	12	10	8	6	3	2	

Sistema consigliato secondo UNI EN 12056 ⁽¹⁾:



1 unità abitativa di **piccole** dimensioni

- **1 WC**
- Oppure
- **1 Doccia**
- **1 Lavatrice/Lavastoviglie**
- **Max 1920 l/h**

Dislivello max:
DrainLift SANI-S.11 → **HR= 9m**

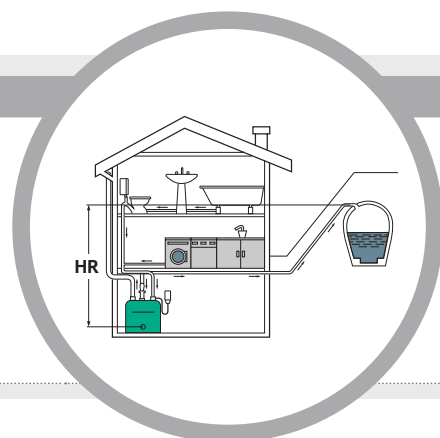

⁽¹⁾ Portate secondo UNI EN 12056 - punto 4.2 Sistema III

Nota

Le tabelle di dimensionamento e scelta rapida illustrate in queste pagine sono state elaborate in funzione della nostra esperienza e non possono sostituirsi in nessun caso al calcolo di un professionista abilitato, hanno lo scopo di fornire un'indicazione di massima e non impegnativa ai fini progettuali.

Wilo-DrainLift SANI-M



Stazione di sollevamento
con 1 pompa.

Particolarità / Vantaggi prodotto

- Sistema di sollevamento per installazione all'interno degli edifici a perfetta tenuta idraulica e agli odori.
- Motore elettrico disponibile anche per servizio continuo S1 (versione Premium) per una maggiore sicurezza di funzionamento.
- Tre idrauliche disponibili per una maggiore flessibilità nella scelta del sistema in funzione del dislivello da superare.

Applicazioni

Sollevamento e drenaggio di acque nere e grigie.

Chiave di lettura

Esempio: **DrainLift SANI-M.12M/1**

DrainLift SANI Stazione automatica di sollevamento

- M** Taglia **M**: Medium
12 Prevalenza massima (m)
M Tensione:
M: 1~ monofase **T**: 3~ trifase
1 Modalità di funzionamento:
 S3 + Control MS-L

Materiali

Serbatoio

PEHD - Polietilene alta densità

Girante

Tecnopolimero

Corpo motore

Acciaio inox

Descrizione

Stazione di sollevamento per **acque nere** per l'installazione all'interno di edifici secondo **UNI EN 12056**, con **una pompa Vortex** valvola di ritrigno ispezionabile e quadro elettrico.

Campo di applicazioni

- Applicazioni residenziali e commerciali
- Raccolta e sollevamento
- Sollevamento acque reflue

Dati tecnici

Fluidi consentiti

Acque nere: acque che contengono materia fecale o urina.

Acque grigie: acque reflue che non contengono materia fecale o urina.

Idraulica

Passaggio Libero (mm)	44
Tipo girante	Vortex

Campo d'impiego

Temperatura fluido	da +3°C a +40°C
--------------------	-----------------

Caratteristiche elettriche

Alimentazione rete	1 ~ 230 V 3 ~ 400 V
Frequenza	50 Hz
Avviamenti max/h	60

Motore

Grado di protezione	IP68
Classe di isolamento	F



Accessori

- Allarmi Pag. **488**
- Quadri di gestione e controllo Pag. **489**

Descrizione

Stazione di sollevamento per **acque nere** per l'installazione all'interno di edifici secondo **UNI EN 12056**, con **una pompa Vortex** valvola di ritegno ispezionabile e quadro elettrico.

Campo di applicazioni

-  Applicazioni residenziali e commerciali
-  Raccolta e sollevamento
-  Sollevamento acque reflue

Wilo-DrainLift SANI-M

Stazione di sollevamento
con 1 pompa.

Wilo-DrainLift SANI-M		1~230 V - 50 Hz					» VOLUME UTILE 50 L		PG7		W1							
» SISTEMI TAGLIA MEDIUM		Portata (m ³ /h)																
Modello	DN MANDATA	DN INGRESSO	P ₂ (kW)	Peso (kg)	Consegna	Codice	Prezzo €	0	5	10	15	20	25	30	32	35	40	
								Prevalenza (m)										
DrainLift SANI-M.12M/1	80	100/150	1,1	50	D	2549902	3.161,00	12	10	9	8	6	4	3	2			
DrainLift SANI-M.16M/1	80	100/150	1,5	50	D	2549904	3.486,00	16	15	13	12	10	8	6	5	3	2	
		3~400 V - 50 Hz							Portata (m ³ /h)									
Modello	DN MANDATA	DN INGRESSO	P ₂ (kW)	Peso (kg)	Consegna	Codice	Prezzo €	0	5	10	15	20	25	30	35	40	48	
								Prevalenza (m)										
DrainLift SANI-M.12T/1	80	100/150	1,1	51	D	2549903	3.161,00	12	10	9	8	6	4	3				
DrainLift SANI-M.16T/1	80	100/150	1,5	51	D	2549905	3.486,00	16	15	13	12	10	8	6	3	2		
DrainLift SANI-M.21T/1	80	100/150	2,5	54,5	D	2549906	3.800,00	21	20	19	18	17	15	13	11	8	3	

Sistema consigliato secondo UNI EN 12056 ⁽¹⁾:

1 unità abitativa di medie dimensioni
 → 1 WC → 2 Lavandini
 → 1 Doccia → 1 Bidet
 → 2 Lavatrici/Lavastoviglie
 → Max 4440 l/h

Dislivello max:
 DrainLift SANI-M.12 → HR= 10m
 DrainLift SANI-M.16 → HR= 14m
 DrainLift SANI-M.21 → HR= 19m

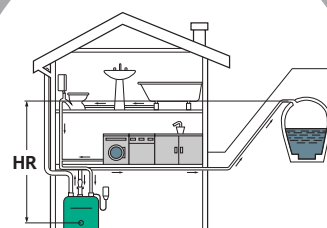

⁽¹⁾ Portate secondo UNI EN 12056 - punto 4.2 Sistema III

Nota

Le tabelle di dimensionamento e scelta rapida illustrate in queste pagine sono state elaborate in funzione della nostra esperienza e non possono sostituirsi in nessun caso al calcolo di un professionista abilitato, hanno lo scopo di fornire un'indicazione di massima e non impegnativa ai fini progettuali.

Wilo-DrainLift SANI-L



Stazione di sollevamento
con 2 pompe.

Particolarità / Vantaggi prodotto

- Sistema con doppia pompa per una maggiore sicurezza di funzionamento in conformità alla UNI EN 12050 (4.11)
- Motore elettrico disponibile anche per servizio continuo S1 (versione Premium) per una maggiore sicurezza di funzionamento.
- Vasca di raccolta insensibile alla corrosione grazie all'impiego di materiali specifici per l'applicazione (tecnopolimeri e acciaio inox)

Applicazioni

Sollevamento e drenaggio di acque nere e grigie.

Chiave di lettura

Esempio: **DrainLift SANI-L.12M/1**

DrainLift SANI Stazione automatica di sollevamento

- L** Taglia **L**: Large
12 Prevalenza massima (m)
M Tensione:
M: 1~ monofase **T**: 3~ trifase
1 Modalità di funzionamento:
 S3 + Control MS-L

Materiali

Serbatoio

PEHD - Polietilene alta densità

Girante

Tecnopolimero

Corpo motore

Acciaio inox

Descrizione

Stazione di sollevamento per **acque nere** per l'installazione all'interno di edifici secondo **UNI EN 12056**, con **due pompe Vortex** valvola di ritengo ispezionabile e quadro elettrico.

Campo di applicazioni

- Applicazioni residenziali e commerciali
- Raccolta e sollevamento
- Sollevamento acque reflue

Dati tecnici

Fluidi consentiti

Acque nere: acque che contengono materia fecale o urina.

Acque grigie: acque reflue che non contengono materia fecale o urina.

Idraulica

Passaggio Libero (mm)	44
Tipo girante	Vortex

Campo d'impiego

Temperatura fluido	da +3°C a +40°C
--------------------	-----------------

Caratteristiche elettriche

Alimentazione rete	1 ~ 230 V 3 ~ 400 V
Frequenza	50 Hz
Avviamenti max/h	60

Motore

Grado di protezione	IP68
Classe di isolamento	F



Accessori

- Allarmi Pag. **488**
- Quadri di gestione e controllo Pag. **489**

Descrizione

Stazione di sollevamento per **acque nere** per l'installazione all'interno di edifici secondo **UNI EN 12056**, con **due pompe Vortex** valvola di ritegno ispezionabile e quadro elettrico.

Campo di applicazioni

-  Applicazioni residenziali e commerciali
-  Raccolta e sollevamento
-  Sollevamento acque reflue

Wilo-DrainLift SANI-L



Stazione di sollevamento
con 2 pompe.

Wilo-DrainLift SANI-L		1~230 V - 50 Hz					» VOLUME UTILE 60 L		PG7		W1							
» SISTEMI TAGLIA LARGE		Portata (m³/h)																
Modello	DN MANDATA	DN INGRESSO	P ₂ (kW)	Peso (kg)	Consegna	Codice	Prezzo €	0	5	10	15	20	25	30	32	35	40	
								Prevalenza (m)										
DrainLift SANI-L.12M/1	80	100/150	1,1	78	D	2549907	4.935,00	12	10	9	8	6	4	3	2			
DrainLift SANI-L.16M/1	80	100/150	1,5	78	D	2549909	5.461,00	16	15	13	12	10	8	6	5	3	2	
		3~400 V - 50 Hz							Portata (m³/h)									
								0	5	10	15	20	25	30	35	40	48	
DrainLift SANI-L.12T/1	80	100/150	1,1	80	D	2549908	4.935,00	12	10	9	8	6	4	3				
DrainLift SANI-L.16T/1	80	100/150	1,5	80	D	2549910	5.461,00	16	15	13	12	10	8	6	3	2		
DrainLift SANI-L.21T/1	80	100/150	2,5	88	D	2549911	5.975,00	21	20	19	18	17	15	13	11	8	3	

Sistema consigliato secondo UNI EN 12056 ⁽¹⁾:



Max 2 unità abitative di **medio-grandi** dimensioni complete di doppi servizi
 → 4 WC → 6 Lavandini
 → 2 Docce → 3 Lavatrice
 → 4 Lavatrici/Lavastoviglie
 → 2 Vasche → 4 Bidet
 → Max 7200 l/h ⁽²⁾

Dislivello max:
 DrainLift SANI-L.12 → HR= 10m
 DrainLift SANI-L.16 → HR= 14m
 DrainLift SANI-L.21 → HR= 19m

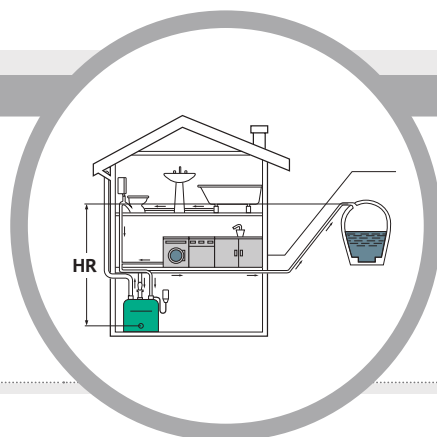

⁽¹⁾ Portate secondo UNI EN 12056 - punto 4.2 Sistema III

⁽²⁾ **Prestazioni con due pompe attive.** Conservando una pompa a completa riserva è possibile servire le seguenti utenze (rispetto UNI EN 12056): **1 WC, 1 Lavabi, 1 Docce, 2 Lavatrici/lavastoviglie** (max 3600 l/h).

Nota

Le tabelle di dimensionamento e scelta rapida illustrate in queste pagine sono state elaborate in funzione della nostra esperienza e non possono sostituirsi in nessun caso al calcolo di un professionista abilitato, hanno lo scopo di fornire un'indicazione di massima e non impegnativa ai fini progettuali.

Wilo-DrainLift SANI-XL



Stazione di sollevamento
con 2 pompe.

Particolarità / Vantaggi prodotto

- Elevata affidabilità operativa grazie alla protezione termica del motore, ad un ampio volume di comando e ai motori con numerosi avviamenti ora
- Struttura insensibile alla corrosione grazie all'impiego di materiali specificatamente selezionati (tecnopolimeri e acciaio inox)
- Alta flessibilità di posa grazie alle due versioni, con maggiori compatibilità ai fluidi e possibilità di comunicazione.

Applicazioni

Sollevamento e drenaggio di acque nere e grigie.

Chiave di lettura

Esempio: **DrainLift SANI-XL.12M/1**

DrainLift SANI Stazione automatica di sollevamento

- XL** Taglia **X**: Extralarge
12 Prevalenza massima (m)
M Tensione:
M: 1~ monofase **T**: 3~ trifase
1 Modalità di funzionamento:
 S3 + Control MS-L

Materiali

Serbatoio

PEHD – Polietilene alta densità

Girante

Tecnopolimero



Corpo motore

Acciaio inox

Descrizione

Stazione di sollevamento per **acque nere** per l'installazione all'interno di edifici secondo **UNI EN 12056**, con **due pompe Vortex** valvola di ritrigno ispezionabile e quadro elettrico.

Campo di applicazioni

-  Applicazioni residenziali e commerciali
-  Raccolta e sollevamento
-  Sollevamento acque reflue

Dati tecnici

Fluidi consentiti

Acque nere: acque che contengono materia fecale o urina.

Acque grigie: acque reflue che non contengono materia fecale o urina.

Idraulica

Passaggio Libero (mm) 44

Tipo girante Vortex

Campo d'impiego

Temperatura fluido da +3°C a +40°C

Caratteristiche elettriche

Alimentazione rete 1 ~ 230 V
3 ~ 400 V

Frequenza 50 Hz

Avviamenti max/h 60

Motore

Grado di protezione IP68

Classe di isolamento F



Accessori

- Allarmi Pag. **488**
- Quadri di gestione e controllo Pag. **489**

Descrizione

Stazione di sollevamento per **acque nere** per l'installazione all'interno di edifici secondo **UNI EN 12056**, con **due pompe Vortex** valvola di ritegno ispezionabile e quadro elettrico.

Campo di applicazioni

-  Applicazioni residenziali e commerciali
-  Raccolta e sollevamento
-  Sollevamento acque reflue

Wilo-DrainLift SANI-XL



Stazione di sollevamento
con 2 pompe.

Wilo-DrainLift SANI-XL		1~230 V - 50 Hz					» VOLUME UTILE 286 L		PG7		W1								
» SISTEMI TAGLIA LARGE		DN MANDATA	DN INGRESSO	P ₂ (kW)	Peso (kg)	Consegna	Codice	Prezzo €	Portata (m ³ /h)										
Modello	Prevalenza (m)																		
DrainLift SANI-XL.12M/1	80	200	1,1	110	D	2549912	7.186,00	12	10	9	8	6	4	3	2				
DrainLift SANI-XL.16M/1	80	200	1,5	110	D	2549914	7.711,00	16	15	13	12	10	8	6	5	3	2		
		3~400 V - 50 Hz							Portata (m ³ /h)										
DrainLift SANI-XL.12T/1	80	200	1,1	112	D	2549913	7.186,00	12	10	9	8	6	4	3					
DrainLift SANI-XL.16T/1	80	200	1,5	112	D	2549915	7.711,00	16	15	13	12	10	8	6	3	2			
DrainLift SANI-XL.21T/1	80	200	2,5	121	D	2549916	8.219,00	21	20	19	18	17	15	13	11	8	3		

Sistema consigliato secondo UNI EN 12056 ⁽¹⁾:



Unità abitative di **grandi** dimensioni fino a 50 alloggi con doppi servizi
 → **100 WC** → **150 Lavandini**
 → **50 Docce** → **75 Lavatrici**
 → **50 Lavatrici/Lavastoviglie**
 → **50 Vasche** → **100 Bidet**
 → **Max 34320 l/h** ⁽²⁾

Dislivello max:
 DrainLift SANI-XL.12 → HR= **10m**
 DrainLift SANI-XL.16 → HR= **14m**
 DrainLift SANI-XL.21 → HR= **19m**

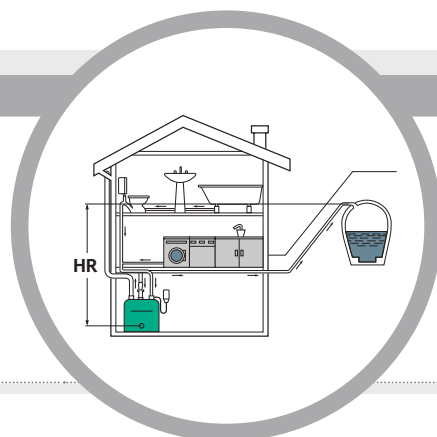

⁽¹⁾ Portate secondo UNI EN 12056 - punto 4.2 Sistema III

⁽²⁾ **Prestazioni con due pompe attive.** Conservando una pompa a completa riserva è possibile servire le seguenti utenze (rispetto UNI EN 12056): **24 WC, 36 Lavabi, 12 Docce, 12 Vasche, 24 Lavatrici/lavastoviglie** (max 17160 l/h).

Nota

Le tabelle di dimensionamento e scelta rapida illustrate in queste pagine sono state elaborate in funzione della nostra esperienza e non possono sostituirsi in nessun caso al calcolo di un professionista abilitato, hanno lo scopo di fornire un'indicazione di massima e non impegnativa ai fini progettuali.

Wilo-DrainLift XXL



Stazione di sollevamento
per acque nere

Particolarità / Vantaggi prodotto

- Temperatura dei fluidi pompanti max. 40 °C, per breve tempo 65 °C.
- Volume lordo del serbatoio 400 o 800 litri a seconda delle versioni.
- Passaggio sferico libero da 78 mm a 95 mm a seconda del modello.

Applicazioni

Sollevamento e drenaggio di acque nere e grigie.

Chiave di lettura

Esempio:	DrainLift XXL 1080-2/7
DrainLift	Stazione di sollevamento
XXL	Extra Extra Large
10	Bocca mandata DN100 8= Bocca mandata DN80
80	Volume complessivo 800 l 40= volume complessivo 400 l
2	Numero di pompe installate
7	Potenza P_2 per ogni pompa (kW)

Materiali

Serbatoio

PEHD - Polietilene alta densità

Corpo del gruppo idraulico

Tecnopolimero



Corpo motore

Acciaio inox

Descrizione

Stazione di sollevamento per **acque nere** per l'installazione all'interno di edifici secondo **UNI EN 12056** e quadro elettrico.

Campo di applicazioni

-  Applicazioni commerciali
-  Raccolta e sollevamento
-  Sollevamento acque reflue

Dati tecnici

Fluidi consentiti

Acque nere: acque che contengono materia fecale o urina.

Acque grigie: acque reflue che non contengono materia fecale o urina.

Campo d'impiego

Temperatura fluido	da +3°C a +40°C
Temperatura ambiente max	+40°C

Caratteristiche elettriche

Alimentazione rete	3 ~ 400 V
Frequenza	50 Hz
Avviamenti max/h	60

Grado protezione

Stazione di sollevamento	IP68
--------------------------	------

Accessori

- Allarmi Pag. **488**
- Quadri di gestione e controllo Pag. **489**

Descrizione



Stazione di sollevamento per **acque nere** per l'installazione all'interno di edifici secondo **UNI EN 12056** e quadro elettrico.

Wilo-DrainLift XXL



Stazione di sollevamento
per acque nere

Campo di applicazioni

-  Applicazioni commerciali
-  Raccolta e sollevamento
-  Sollevamento acque reflue

Wilo-DrainLift XXL		3~400 V - 50 Hz						PG8		W3											
» SISTEMI A 2 POMPE		DN MANDATA	VOLUME LORDO (L)	P ₁ (kW)	Peso (kg)	Consegna	Codice	Prezzo €	Portata (m ³ /h)												
Modello	0								20	30	40	50	60	70	75	80	85				
												Prevalenza (m)									
DrainLift XXL 840-2/1.4	80	400	1,4	160	C	2509000	16.142,00	8,5	6,6	6	5,4	4,8	4,2	3,5	3,2						
DrainLift XXL 840-2/1.8	80	400	1,8	160	C	2509001	16.800,00	10,2	8,4	7,5	6,8	6	5,5	4,8	4,4	3,9	3,5				
DrainLift XXL 880-2/1.4	80	800	1,4	195	C	2509005	17.542,00	8,5	6,6	6	5,4	4,8	4,2	3,5	3,2						
DrainLift XXL 880-2/1.8	80	800	1,8	195	C	2509006	17.901,00	10,2	8,4	7,5	6,8	6	5,5	4,8	4,4	3,9	3,5				
» SISTEMI A 2 POMPE		3~400 V - 50 Hz						Portata (m ³ /h)													
								0	20	40	60	80	100	110	120	130	140				
DrainLift XXL 1040-2/3.9	100	400	3,9	195	C	2509014	24.611,00	12,2	10,5	9	7,4	6,6	5,4	4,7	4	3	2,2				
DrainLift XXL 1040-2/5.2	100	400	5,2	195	C	2509015	24.707,00	15,4	13,2	11,5	10,4	9	8	7,2	6,6	5,6	4,6				
DrainLift XXL 1040-2/7	100	400	7	195	C	2509016	24.820,00	18,6	16,8	15	13,5	12	10,5	10	9	8,2	7,3				
DrainLift XXL 1040-2/8.4	100	400	8,4	195	C	2509017	24.894,00	21,2	19	17,6	16	14	12,5	12	11	10	9,3				
DrainLift XXL 1080-2/3.9	100	800	3,9	230	C	2509034	25.648,00	12	10,5	9	7,8	6,6	5,4	4,7	4	3	2				
DrainLift XXL 1080-2/5.2	100	800	5,2	230	C	2509035	25.741,00	15,4	13,2	11,5	10,4	9	8	7,2	6,6	5,6	4,6				
DrainLift XXL 1080-2/7	100	800	7	230	C	2509036	25.808,00	18,6	16,8	15	13,5	12	10,5	10	9	8,2	7,3				
DrainLift XXL 1800-2/8.4	100	800	8,4	230	C	2509037	25.864,00	21,2	19	17,6	16	14	12,5	12	11	10	9,3				

ACCESSORI SPECIFICI		» APPARECCHI DI COMANDO ED ACCESSORI IDRAULICI		PG14	W3
Modello	Descrizione	Codice	Prezzo €		
DrainAlarm	Quadro allarme indipendente dalla rete con segnale acustico e ottico	2545133	199,00		
Manicotto flangiato DN80	Con tubo flessibile e fascette di fissaggio DN 80/80	2511595	305,00		
Manicotto flangiato DN100	Con tubo flessibile e fascette di fissaggio DN 100/100	2511597	318,00		
Manicotto flangiato DN150	Con tubo flessibile e fascette di fissaggio DN 150/150	2511598	397,00		
Valvola d'intercettazione DN80	GG25 (^ = EN-GJL-250), con kit accessori di montaggio DN 80	2017162	342,00		
Valvola d'intercettazione DN100	GG25 (^ = EN-GJL-250), con kit accessori di montaggio DN 100	2017163	471,00		
Valvola d'intercettazione DN150	GG25 (^ = EN-GJL-250), con kit accessori di montaggio DN 150	2017164	586,00		
Guarnizione ingresso DN 100	Per ulteriori ingressi DN 100	2522672	103,00		
Kit guarnizione ingresso DN 150	Guarnizione + taglierina circolare DN 150	2515145	219,00		

Wilo-DrainLift Box



Stazione di sollevamento
per installazione interrata

Particolarità / Vantaggi prodotto

- Interruttore a galleggiante integrato in serbatoio in materiale sintetico
- Ideale per installazione interrata
- Stazione completa pronta per l'utilizzo con valvola di ritegno integrata

Applicazioni

Sollevamento di acque grigie e meteoriche.



Chiave di lettura

Esempio:	DrainLift Box 32/8
DrainLift	Stazione automatica di sollevamento
Box	Installazione interrata
32	Diametro nominale del raccordo di mandata (DN 32, Ø 40)
8	Prevalenza max (mc.a.)

Descrizione

Stazione di sollevamento con pompa sommergibile e valvola di ritegno per l'**installazione interrata**.

Campo di applicazioni

-  Applicazioni residenziali
-  Raccolta e sollevamento
-  Drenaggio

Dati tecnici

Fluidi consentiti

Acque grigie: acque reflue che non contengono materia fecale o urina.

Acque meteoriche.

Campo d'impiego

Temperatura fluido	da +3°C a +35°C
Pressione di esercizio max.	0.8 bar

Caratteristiche elettriche

Alimentazione rete	1 ~ 230 V
Frequenza	50 Hz

Motore

Grado protezione	IP68
Classe di isolamento	F

Materiali

Serbatoio interrato

Polietilene

Girante

Tecnopolimero

Corpo motore

Acciaio inox

Accessori

- Apparecchi di comando Pag. **486**
- Allarmi Pag. **488**
- Quadri di gestione e controllo Pag. **489**

Descrizione

Stazione di sollevamento con pompa sommersibile e valvola di ritegno per l'installazione interrata.

Wilo-DrainLift Box

Stazione di sollevamento
per installazione interrata

Campo di applicazioni

- Applicazioni residenziali
- Raccolta e sollevamento
- Drenaggio

Wilo-DrainLift Box	1~230 V - 50 Hz							» VERSIONE CON POMPA WILO-RAIN TM		PG7	W1										
Modello	DN MANDATA	VOLUME LORDO (L)	P ₁ (kW)	CORRENTE ASSORBITA (A)	Peso (kg)	Consegna	Codice	Prezzo €	Portata (m ³ /h)												
									0	3	4	5	6	7	8	9	10	11			
									Prevalenza (m)												
DrainLift Box 32/8	32	113	0,45	2,1	38	C	2521820	1.413,00	6.6	6	5.4	4.8	4	3	2						
DrainLift Box 32/11	32	113	0,75	3,6	32	C	2521821	1.524,00	9	8.6	8.2	7.6	7.4	6.8	6	5	3.7	2.2			

Wilo-DrainLift Box	1~230 V - 50 Hz							» VERSIONE CON POMPA WILO-REXA MINI3		PG7	W1										
Modello	DN MANDATA	VOLUME LORDO (L)	P ₁ (kW)	CORRENTE ASSORBITA (A)	Peso (kg)	Consegna	Codice	Prezzo €	Portata (m ³ /h)												
									0	2	4	6	8	10	11	12	13	14			
									Prevalenza (m)												
DrainLift Box 40/11	40	113	0,93	4,1	33	C	2553190	1.640,00	13	12	11	10	9	7	6	5	4	3			

ACCESSORI SPECIFICI	» APPARECCHI DI COMANDO ED ACCESSORI IDRAULICI		PG14	W3
Modello	Descrizione		Codice	Prezzo €
AlarmControl 1	Apparecchio di allarme con mini interruttore a galleggiante		2522846	232,00
WA 65	Interruttore a galleggiante con 5 m di cavo. Per fluidi con temperature fino +65°C		503211390	76,00

Wilo-DrainLift WS...Basic/MINI3

Stazione di sollevamento automatica per acque reflue

Installazione soprasuolo o interrata, pronta per il collegamento con **serbatoio di raccolta** e **una o due pompe integrate**.



In evidenza

Vasca, pompe e quadro elettrico sono forniti già assemblati.



Efficienza

Sistema idraulico anti-corrosione adatto all'impiego e al trasporto di fluidi di diversa natura.



Tecnologia

1 o 2 pompe sommergibili Wilo-Rexa MINI3 preinstallate nella fornitura.



Idraulica

Tubazioni di mandata sviluppati specificatamente per agevolare le operazioni di manutenzione



Installazione



Quadro elettrico, sensori di livello, interruttore a galleggiante e serbatoio compresi nella fornitura.

Descrizione

Stazione di **sollevamento** per acque reflue, **installazione soprasuolo o interrata** con una o due pompe integrate.

Preassemblata e collaudata in fabbrica.

Campo di applicazioni

-  Applicazioni residenziali e commerciali
-  Raccolta e sollevamento
-  Sollevamento acque reflue

Wilo-DrainLift WS...Basic/MINI3

Stazione di sollevamento
installazione soprasuolo o interrata

Particolarità / Vantaggi prodotto

- Pozzetto a prova di pressione per installazione soprasuolo e interrata.
- Collettori, sensori di livello, apparecchio di comando e pompa inclusi nella fornitura.
- Pompa sommersibile Wilo-Rexa Mini3 preinstallata.

Applicazioni

Sollevamento e drenaggio di acque reflue domestiche.

Chiave di lettura

Esempio: **WS40E Basic/MINI3 V04.09/M05-523**

WS40 Stazione di pompaggio con bocca di mandata DN40

E Numero di pompe presenti nel sistema:
E: 1 pompa
D: 2 pompe

MINI3 V04.09/ M05-523 Modello pompa installata

Materiali**Serbatoio**

PEHD - Polietilene alta densità

Girante

Tecnopolimero

Corpo pompa

Ghisa grigia

Dati tecnici**Fluidi consentiti**

Acque reflue domestiche.

Campo d'impiego

Temperatura fluido da +3°C a +40°C

Caratteristiche elettriche

Alimentazione rete 1 ~ 230 V
3 ~ 400 V

Frequenza 50 Hz

Motore

Grado di protezione IP68

Classe di isolamento F

Fornitura**Sistema preassemblato e collaudato in fabbrica****Versione Monofase 1~ 230 V / 50 Hz**

- n.1 Serbatoio di raccolta completo di coperchio
- n.1 o 2 pompe a seconda del modello
- n.1 Quadro elettrico (per la versione con 2 pompe)

Versione Trifase 3~ 400 V / 50 Hz

- n.1 Serbatoio di raccolta completo di coperchio
- n.1 o 2 pompe a seconda del modello
- n.1 Quadro elettrico

- Tubazioni interne in acciaio inox
- Valvola d'intercettazione in bronzo
- Accoppiamento di superficie in materiale sintetico con valvola di ritegno integrata
- Coperchio con guarnizione (pedonabile fino a 200 kg)
- Tagliacerchi Ø 124 mm, guarnizione ingresso DN 100 (per tubo di Ø 110 mm)
- 1 tubo flessibile in PVC Ø 50 mm con fascette per il collegamento di una pompa a membrana ad azionamento manuale

Wilo-DrainLift WS...Basic/MINI3



NOVITÀ



Stazione di sollevamento
con **1 pompa**.

Descrizione

Stazione di **sollevamento** per acque reflue,
installazione soprasuolo o interrata con una o
due pompe integrate.

Preassemblata e collaudata in fabbrica.

Campo di applicazioni

-  Applicazioni residenziali e commerciali
-  Raccolta e sollevamento
-  Sollevamento acque reflue

Wilo-DrainLift WS 40 MINI3		1~230 V - 50 Hz					» POMPE DN40		PG8		W3					
» SISTEMI A 1 POMPA							Portata (m³/h)									
Modello	MANDATA SERBATOIO DN	VOLUME LORDO (L)	P ₂ (kW)	Consegna	Codice	Prezzo €	0	4	6	8	10	12	14	16	18	20
WS40E BASIC/MINI3 V04/M06-523	40	255	0.6	C	2552860	1.799,00	10,7	9,8	9,5	9	8,5	7,5	6,5	5,8	5	3,7
							Portata (m³/h)									
							3~400 V - 50 Hz									
WS40E BASIC/MINI3 V04/T06-540	40	255	0.6	C	2552861	2.380,00	10,7	9,8	9,5	9	8,5	7,5	6,5	5,8	5	3,7

Wilo-DrainLift WS 50 MINI3		1~230 V - 50 Hz					» POMPE DN50		PG8		W3					
» SISTEMI A 1 POMPA							Portata (m³/h)									
Modello	MANDATA SERBATOIO DN	VOLUME LORDO (L)	P ₂ (kW)	Consegna	Codice	Prezzo €	0	4	6	8	10	12	14	16	18	20
WS50E BASIC/MINI3 V04/M06-523	50	255	0.6	C	2552864	2.058,00	10,7	9,8	9,5	9	8,5	7,5	6,5	5,8	5	3,7
							Prevalenza (m)									

ACCESSORI SPECIFICI	» APPARECCHI DI COMANDO ED ACCESSORI IDRAULICI		PG14	W3
Modello	Descrizione		Codice	Prezzo €
Prolunga pozzo WS40/50	in PE, Ø 500 x 300, inclusa guarnizione e accessori di montaggio		2525190	212,00
Valvola d'intercettazione ingresso DN 100	incluso materiale di fissaggio		2017163	471,00
Valvola di ritegno	1"		2525180	373,00
Tubo flangiato DN 100	Per il collegamento della valvola di intercettazione sul tubo di ingresso		2511597	318,00
Pompa manuale	A membrana R 1½"		2060166	316,00
Guarnizione ingresso DN 100	Per ulteriori ingressi DN 100		2522672	103,00
Kit guarnizione ingresso DN 150	Guarnizione + taglierina circolare DN 150		2515145	219,00

Descrizione

Stazione di **sollevamento** per acque reflue, **installazione soprasuolo o interrata** con una o due pompe integrate.

Preassemblata e collaudata in fabbrica.

Wilo-DrainLift WS...Basic/MINI3

Stazione di sollevamento **con 2 pompe.**

Campo di applicazioni

- Applicazioni residenziali e commerciali
- Raccolta e sollevamento
- Sollevamento acque reflue

Wilo-DrainLift WS 40 MINI3		1~230 V - 50 Hz				» POMPE DN40		PG8		W3							
» SISTEMI A 2 POMPE		MANDATA SERBATOIO DN	VOLUME LORDO (L)	P ₂ (kW)	Consegna	Codice	Portata (m ³ /h)										
Modello	Prezzo €						0	4	6	8	10	12	14	16	18	20	
WS40D BASIC/MINI3 V04/M06-523	40	400	0.6	C	2552862	4.412,00	10,7	9,8	9,5	9	8,5	7,5	6,5	5,8	5	3,7	
								Prevalenza (m)									
								Portata (m ³ /h)									
								0	4	6	8	10	12	14	16	18	20
								10,7	9,8	9,5	9	8,5	7,5	6,5	5,8	5	3,7

Wilo-DrainLift WS 50 MINI3		1 ~230 V - 50 Hz				» POMPE DN50		PG8		W3							
» SISTEMI A 2 POMPE		MANDATA SERBATOIO DN	VOLUME LORDO (L)	P ₂ (kW)	Consegna	Codice	Portata (m ³ /h)										
Modello	Prezzo €						0	4	6	8	10	12	14	16	18	20	
WS50D BASIC/MINI3 V04/M06-523	50	400	0.6	C	2552865	4.825,00	10,7	9,8	9,5	9	8,5	7,5	6,5	5,8	5	3,7	
								Prevalenza (m)									
								Portata (m ³ /h)									
								0	4	6	8	10	12	14	16	18	20
								10,7	9,8	9,5	9	8,5	7,5	6,5	5,8	5	3,7

ACCESSORI SPECIFICI		» APPARECCHI DI COMANDO ED ACCESSORI IDRAULICI				PG14		W3	
Modello	Descrizione	Codice		Prezzo €					
Prolunga pozzo WS40/50	in PE, Ø 500 x 300, inclusa guarnizione e accessori di montaggio	2525190	212,00						
Valvola d'intercettazione ingresso DN 100	incluso materiale di fissaggio	2017163	471,00						
Valvola di ritegno	1"	2525180	373,00						
Tubo flangiato DN 100	Per il collegamento della valvola di intercettazione sul tubo di ingresso	2511597	318,00						
Pompa manuale	A membrana R 1½"	2060166	316,00						
Guarnizione ingresso DN 100	Per ulteriori ingressi DN 100	2522672	103,00						
Kit guarnizione ingresso DN 150	Guarnizione + taglierina circolare DN 150	2515145	219,00						

Wilo-DrainLift WS 50

Stazione di sollevamento automatica per acque nere

Installazione soprasuolo o interrata, con serbatoio di raccolta e una o due pompe integrate.



In evidenza

Vasca, pompe e quadro elettrico sono forniti da assemblare in cantiere.



Efficienza

Sistema idraulico anti-corrosione adatto all'impiego e al trasporto di fluidi di diversa natura.



Tecnologia

1 o 2 pompe sommergibili
1 ~ 230 V e 3 ~ 400 V serie
Wilo-Rexa UNI



Idraulica

Tubazioni di mandata sviluppati specificatamente per agevolare le operazioni di manutenzione





Installazione

Quadro elettrico, sensori di livello, interruttore a galleggiante e serbatoio compresi nella fornitura.

Descrizione

Stazione di **sollevamento** per acque reflue, **installazione soprasuolo o interrata** con una o due pompe integrate. **Vasca, pompe e quadro elettrico sono forniti da assemblare in cantiere.**

Campo di applicazioni

-  Applicazioni residenziali e commerciali
-  Raccolta e sollevamento
-  Sollevamento acque reflue

Wilo-DrainLift WS 50



Stazione di sollevamento
installazione soprasuolo o interrata

Particolarità / Vantaggi prodotto

- Pozzetto a prova di pressione per installazione soprasuolo e interrata.
- Collettori, controllo livello, apparecchio di comando e pompa inclusi nella fornitura.

Applicazioni

Sollevamento di acque grigie, nere e meteoriche.

Chiave di lettura

Esempio:	DrainLift WS 50E-UNI V05/T06
DrainLift	Stazione automatica di sollevamento
WS 50	Stazione di pompaggio Synthetic Bocca mandata DN40
E	Numero di pompe presenti nel sistema: E: 1 pompa D: 2 pompe
UNI V05	Pompa integrata Wilo-Rexa...
T	M =1~230V; T =3~400V
06	Valore/10 = potenza motore P_2 in kW

Dati tecnici

Fluidi consentiti

Acque reflue: acque che possono contenere materia fecale o urina.

Acque meteoriche.

Campo d'impiego

Temperatura fluido da +3°C a +35°C

Caratteristiche elettriche

Alimentazione rete	1 ~ 230 V 3 ~ 400 V
Frequenza	50 Hz

Motore

Grado di protezione	IP68
Classe di isolamento	F

Fornitura

n.1 o 2 pompe a seconda del modello

- n.1 Serbatoio di raccolta completo di coperchio
- n.1 Quadro elettrico
- n.1 Sensore di livello 0-1 m con cavo da 10 m
- n.1 Interruttore a galleggiante con cavo da 10 m per troppopieno

Materiali

Serbatoio

PEHD - Polietilene alta densità

Girante

Tecnopolimero

Corpo motore

Acciaio inox

Wilo-DrainLift WS 50





Stazione di sollevamento
installazione soprasuolo o interrata

Descrizione

Stazione di **sollevamento** per acque reflue, **installazione soprasuolo o interrata** con una o due pompe integrate. **Vasca, pompe e quadro elettrico** sono forniti da assemblare in cantiere.

Campo di applicazioni

-  Applicazioni residenziali e commerciali
-  Raccolta e sollevamento
-  Sollevamento acque reflue

Wilo-DrainLift WS 50		1~230 V - 50 Hz					» Pompe DN50		PG8				W3					
» SISTEMI A 1 POMPA							Portata (m ³ /h)											
Modello	MANDATA SERBATOIO G/DN	VOLUME LORDO (L)	P ₂ (kW)	Consegna	Codice	Prezzo €	0	2	4	8	12	16	20	24	28	32		
							Prevalenza (m)											
WS 50E-UNI V05/M04	2"/50	255	0,37	C	WS0001	3.932,00	6,4	6	5,2	3,8	2,6	2	1,3					
WS 50E-UNI V05/M06	2"/50	255	0,55	C	WS0002	3.988,00	9	8,5	8,2	6,6	5,2	4	3	2	1,3			
WS 50E-UNI V05/M08	2"/50	255	0,75	C	WS0003	4.051,00	13	12	11	9,5	8,1	7,5	5	3,7	3	2		
							Portata (m ³ /h)											
3~400 V - 50 Hz							0	2	4	8	12	16	20	24	28	32		
WS 50E-UNI V05/T04	2"/50	255	0,37	C	WS0006	3.905,00	6,4	6	5,2	3,8	2,6	2	1,3					
WS 50E-UNI V05/T06	2"/50	255	0,55	C	WS0007	3.971,00	9	8,5	8,2	6,6	5,2	4	3	2	1,3			
WS 50E-UNI V05/T08	2"/50	255	0,75	C	WS0008	4.038,00	13	12	11	9,5	8,1	7,5	5	3,7	3	2		



Wilo-DrainLift WS 50		1~230 V - 50 Hz					» Pompe DN65		PG8				W3					
» SISTEMI A 1 POMPA							Portata (m ³ /h)											
Modello	MANDATA SERBATOIO G/DN	VOLUME LORDO (L)	P ₂ (kW)	Consegna	Codice	Prezzo €	0	8	16	24	32	36	38	40	42	44		
							Prevalenza (m)											
WS 50E-UNI V06/M11	2"/50	255	1,1	C	WS0004	4.178,00	11,6	11,2	8,2	4,8	2,6							
WS 50E-UNI V06/M15	2"/50	255	1,5	C	WS0005	4.239,00	15,8	15,2	12,2	9	6	5,1	4,6	4	3,2	2,5		
							Portata (m ³ /h)											
3~400 V - 50 Hz							0	8	16	24	32	36	38	40	42	44		
WS 50E-UNI V06/T11	2"/50	255	1,1	C	WS0009	4.157,00	11,6	11,2	8,2	4,8	2,6							
WS 50E-UNI V06/T15	2"/50	255	1,5	C	WS0010	4.217,00	15,8	15,2	12,2	9	6	5,1	4,6	4	3,2	2,5		

ACCESSORI SPECIFICI		» APPARECCHI DI COMANDO ED ACCESSORI IDRAULICI				PG14		W3	
Modello	Descrizione	Codice		Prezzo €					
Prolunga pozzo WS40/50	in PE, Ø 500 x 300, per pozzi WS40/50, inclusa guarnizione e accessori di montaggio	2525190		212,00					
Kit guarnizione ingresso	DN150 - Inclusa guarnizione + taglierina circolare	2515145		219,00					
Valvola d'intercettazione ingresso DN 100	incluso materiale di fissaggio	2017163		471,00					
Valvola d'intercettazione ingresso DN 150	incluso materiale di fissaggio	2017164		586,00					

Descrizione

Stazione di **sollevamento** per acque reflue, **installazione soprasuolo o interrata** con una o due pompe integrate. **Vasca, pompe e quadro elettrico** sono forniti da assemblare in cantiere.

Campo di applicazioni

-  Applicazioni residenziali e commerciali
-  Raccolta e sollevamento
-  Sollevamento acque reflue

Wilo-DrainLift WS 50



Stazione di sollevamento **installazione soprasuolo o interrata**

Wilo-DrainLift WS 50	1~230 V - 50 Hz					>> Pompe DN50		PG8					W3							
>> SISTEMI A 2 POMPE											Portata (m ³ /h)									
Modello	MANDATA SERBATOIO G/DN	VOLUME LORDO (L)	P ₂ (kW)	Consegna	Codice	Prezzo €	Prevalenza (m)													
							0	2	4	8	12	16	20	24	28	32				
WS 50D-UNI V05/M04	2"/50	400	0,37	C	WS0011	6.057,00	6,4	6	5,2	3,8	2,6	2	1,3							
WS 50D-UNI V05/M06	2"/50	400	0,55	C	WS0012	6.144,00	9	8,5	8,2	6,6	5,2	4	3	2	1,3					
WS 50D-UNI V05/M08	2"/50	400	0,75	C	WS0013	6.247,00	13	12	11	9,5	8,1	7,5	5	3,7	3	2				
											Portata (m ³ /h)									
3~400 V - 50 Hz											0	2	4	8	12	16	20	24	28	32
WS 50D-UNI V05/T04	2"/50	400	0,37	C	WS0016	6.005,00	6,4	6	5,2	3,8	2,6	2	1,3							
WS 50D-UNI V05/T06	2"/50	400	0,55	C	WS0017	6.111,00	9	8,5	8,2	6,6	5,2	4	3	2	1,3					
WS 50D-UNI V05/T08	2"/50	400	0,75	C	WS0018	6.220,00	13	12	11	9,5	8,1	7,5	5	3,7	3	2				

Wilo-DrainLift WS 50	1~230 V - 50 Hz					>> Pompe DN65		PG8					W3							
>> SISTEMI A 2 POMPE											Portata (m ³ /h)									
Modello	MANDATA SERBATOIO G/DN	VOLUME LORDO (L)	P ₂ (kW)	Consegna	Codice	Prezzo €	Prevalenza (m)													
							0	8	16	24	32	36	38	40	42	44				
WS 50D-UNI V06/M 11	2"/50	400	1,1	C	WS0014	6.526,00	11,6	11,2	8,2	4,8	2,6									
WS 50D-UNI V06/M 15	2"/50	400	1,5	C	WS0015	6.622,00	15,8	15,2	12,2	9	6	5,1	4,6	4	3,2	2,5				
											Portata (m ³ /h)									
3~400 V - 50 Hz											0	8	16	24	32	36	38	40	42	44
WS 50D-UNI V06/T11	2"/50	400	1,1	C	WS0019	6.484,00	11,6	11,2	8,2	4,8	2,6									
WS 50D-UNI V06/T15	2"/50	400	1,5	C	WS0020	6.578,00	15,8	15,2	12,2	9	6	5,1	4,6	4	3,2	2,5				

ACCESSORI SPECIFICI	>> APPARECCHI DI COMANDO ED ACCESSORI IDRAULICI		PG14		W3	
Modello	Descrizione		Codice		Prezzo €	
Prolunga pozzo WS40/50	in PE, Ø 500 x 300, per pozzi WS40/50, inclusa guarnizione e accessori di montaggio		2525190		212,00	
Kit guarnizione ingresso	DN150 - Inclusa guarnizione + taglierina circolare		2515145		219,00	
Valvola d'intercettazione ingresso DN 100	incluso materiale di fissaggio		2017163		471,00	
Valvola d'intercettazione ingresso DN 150	incluso materiale di fissaggio		2017164		586,00	

Wilo-DrainLift WS 40



Stazione di sollevamento
con pompe trituratrici

Particolarità / Vantaggi prodotto

- Collettori, controllo livello, apparecchio di comando e pompa inclusi nella fornitura.
- Una o due pompe trituratrici sommergibile serie Wilo-Rexa CUT GI.

Applicazioni

Sollevamento e drenaggio di acque nere, grigie e meteoriche.

Chiave di lettura

Esempio:	DrainLift WS 40E-CUT GI03.26/M15
DrainLift WS	Stazione di sollevamento
40	Bocca mandata DN40
E	Numero di pompe presenti nel sistema: E: 1 pompa D: 2 pompe
CUT	Nome serie con tritratore
GI	Con tritratore interno
03	Sistema idraulico lato aspirante, foratura secondo norma DIN
26	Prevalenza max (mc.a.)
M	T =3~400V ; M =1~230V
15	Valore/10 = potenza motore P ₂ in kW

Materiali

Serbatoio

PEHD - Polietilene alta densità

Tritratore

Acciaio inox



Corpo pompa e Girante

Ghisa grigia

Descrizione

Stazione di **sollevamento** per acque reflue, **installazione soprasuolo o interrata** con una o due pompe trituratrici integrate. **Vasca, pompe e quadro elettrico sono forniti da assemblare in cantiere.**

Campo di applicazioni

-  Applicazioni residenziali e commerciali
-  Raccolta e sollevamento
-  Sollevamento acque reflue

Dati tecnici

Fluidi consentiti

Acque reflue: acque che possono contenere materia fecale, urina e sostanze filamentose.

Acque meteoriche.

Campo d'impiego

Temperatura fluido da +3°C a +35°C

Caratteristiche elettriche

Alimentazione rete	1 ~ 230 V 3 ~ 400 V
Frequenza	50 Hz

Motore

Grado di protezione	IP68
Classe di isolamento	F

Fornitura



n.1 o 2 pompe a seconda del modello

- n.1 Serbatoio di raccolta completo di coperchio
- n.1 Quadro elettrico
- n.1 Sensore di livello 0-1 m con cavo da 10 m
- n.1 Interruttore a galleggiante con cavo da 10 m per troppopieno

Descrizione

Stazione di **sollevamento** per acque reflue, **installazione soprasuolo o interrata** con una o due pompe trituratrici integrate. **Vasca, pompe e quadro elettrico** sono forniti da assemblare in cantiere.

Campo di applicazioni

-  Applicazioni residenziali e commerciali
-  Raccolta e sollevamento
-  Sollevamento acque reflue

Wilo-DrainLift WS 40



Stazione di sollevamento **con pompe trituratrici**

Wilo-DrainLift WS 40	1~230 V - 50 Hz					>> Pompe DN40		PG8		W3						
>> SISTEMI A 1 POMPA							Portata (m ³ /h)									
Modello	MANDATA SERBATOIO Rp/DN	VOLUME LORDO (L)	P ₂ (kW)	Consegna	Codice	Prezzo €	0	4	6	8	10	12	14	16	18	20
WS 40E-CUT GI03.26/M15	1"½/40	255	1,5	C	WS0021	4.778,00	26	20	17	15,6	14	12,5	10	8,3	5,5	1,4
WS 40E-CUT GI03.29/M15	1"½/40	255	1,5	C	WS0022	4.850,00	29	23	21	19	18	14	13	12	8,5	
							Portata (m ³ /h)									
							Prevalenza (m)									
							3~400 V - 50 Hz									
WS 40E-CUT GI03.26/T15	1"½/40	255	1,5	C	WS0023	4.513,00	26	20	17	15,6	14	12,5	10	8,3	5,5	1,4
WS 40E-CUT GI03.29/T15	1"½/40	255	1,5	C	WS0024	4.583,00	29	23	21	19	18	14	13	12	8,5	

Wilo-DrainLift WS 40	1~230 V - 50 Hz					>> Pompe DN40		PG8		W3						
>> SISTEMI A 2 POMPE							Portata (m ³ /h)									
Modello	MANDATA SERBATOIO Rp/DN	VOLUME LORDO (L)	P ₂ (kW)	Consegna	Codice	Prezzo €	0	4	6	8	10	12	14	16	18	20
WS 40D-CUT GI03.26/M15	1"½/40	400	1,5	C	WS0025	7.688,00	26	20	17	15,6	14	12,5	10	8,3	5,5	1,4
WS 40D-CUT GI03.29/M15	1"½/40	400	1,5	C	WS0026	7.808,00	29	23	21	19	18	14	13	12	8,5	
							Portata (m ³ /h)									
							Prevalenza (m)									
							3~400 V - 50 Hz									
WS 40D-CUT GI03.26/T15	1"½/40	400	1,5	C	WS0027	7.163,00	26	20	17	15,6	14	12,5	10	8,3	5,5	1,4
WS 40D-CUT GI03.29/T15	1"½/40	400	1,5	C	WS0028	7.275,00	29	23	21	19	18	14	13	12	8,5	

ACCESSORI SPECIFICI	>> APPARECCHI DI COMANDO ED ACCESSORI IDRAULICI		PG14	W3
Modello	Descrizione		Codice	Prezzo €
Prolunga pozzo WS40/50	in PE, Ø 500 x 300, per pozzi WS40/50, inclusa guarnizione e accessori di montaggio		2525190	212,00
Kit guarnizione ingresso	DN150 - Inclusa guarnizione + taglierina circolare		2515145	219,00
Valvola d'intercettazione ingresso DN 100	incluso materiale di fissaggio		2017163	471,00
Valvola d'intercettazione ingresso DN 150	incluso materiale di fissaggio		2017164	586,00

Wilo-Port 600 e 800



Stazione di sollevamento
installazione interrata

Particolarità / Vantaggi prodotto

- Disponibile con coperture anche carrabili.
- Massima sicurezza di funzionamento e protezione contro le perdite grazie al corpo monopezzo del pozzetto fino a 2,25 m.

Applicazioni

Sollevamento e drenaggio di acque nere, grigie e meteoriche (in funzione delle pompe impiegate).



Chiave di lettura

Esempio:	Wilo-Port 800.1-1750-03B
Port	Stazione automatica di sollevamento
800	Diametro nominale del pozzetto in mm
1	Numero delle pompe
1750	Altezza di montaggio monolitica in mm
03	Uscita mandata, per es. 03 = DN 32
B	Variante collettori per pompa Wilo

Descrizione

Stazione di **sollevamento sottosuolo** di acque reflue, con profondità max. del pozzetto di 2250 mm.

Campo di applicazioni

-  Applicazioni residenziali e commerciali
-  Raccolta e sollevamento
-  Sollevamento acque reflue

Pompe compatibili per Wilo-Port 600

Modelli di pompe impiegabili (non comprese nella fornitura)

- B = Rexa CUT, MTC 32F39, MTC 40
- D = Rexa-Mini3, TS 40, STS 40
- E = TMW 32

Pompe compatibili per Wilo-Port 800



Modelli di pompe impiegabili (non comprese nella fornitura)

- B = Rexa CUT, MTC 32F39, MTC 40
- C = MTC 32F49, MTC 32F55

Descrizione

Stazione di **sollevamento soprassuolo** di acque reflue.

Campo di applicazioni

-  Applicazioni commerciali
-  Raccolta e sollevamento
-  Sollevamento acque reflue

Wilo-DrainLift WS 1100

Stazione di sollevamento
installazione interrata

Particolarità / Vantaggi prodotto

- Camera di raccolta sedimenti
- Elevata resistenza grazie al fondo semisferico del pozzo
- Collettori in acciaio inox

Pompe compatibili per Wilo-DrainLift WS 1100**Modelli di pompe impiegabili (non comprese nella fornitura)**

- Rexa FIT V05/V06
- Rexa PRO V05/V06
- MTC 32
- Rexa CUT GE/GI

Applicazioni

Sollevamento e drenaggio di acque nere, grigie e meteoriche (in funzione delle pompe impiegate).

Chiave di lettura

Esempio:	DrainLift WS 1100E/x
DrainLift	Stazione automatica di sollevamento
WS	Stazione di pompaggio Synthetic
1100	Diametro del pozzetto in mm
E	Sistemi con una pompa D = sistemi con due pompe
B	Variante collettori per pompa Wilo

Sensori di livello



Descrizione

Sensore di livello con omologazione ATEX per il controllo del livello in fluidi con sostanze fecali.

La pressione idrostatica viene misurata nel fluido utilizzando il sensore di livello e, tramite una membrana, trasformato in un segnale elettrico direttamente nel sensore di pressione. Il segnale viene trasmesso all'apparecchio di comando e analizzato.

SENSORI DI LIVELLO	» SENSORE DI LIVELLO CON OMOLOGAZIONE ATEX	PG14	W3
Modello		Codice	Prezzo €
Sensore di livello 0–1,0 mCA	Lunghezza cavo 30 m	2519925	640,00
Sensore di livello 0–1,0 mCA	Lunghezza cavo 50 m	2519926	814,00
Sensore di livello 0–2,5 mCA	Lunghezza cavo 10 m	2519921	485,00
Sensore di livello 0–2,5 mCA	Lunghezza cavo 30 m	2519922	640,00
Sensore di livello 0–2,5 mCA	Lunghezza cavo 50 m	2519923	814,00

Relé di separazione



Descrizione

Relè di separazione con omologazione ATEX per il collegamento galvanicamente isolato di interruttori a galleggiante per il controllo del livello in atmosfere esplosive.

RELÉ DI SEPARAZIONE	» RELÉ DI SEPARAZIONE MONTAGGIO A PARETE	PG14	W3
Modello		Codice	Prezzo €
Relé di separazione Ex (2 circuiti)	Per il collegamento di 2 interruttori a galleggiante	2513059	2.077,00
Relé di separazione Ex (3 circuiti)	Per il collegamento di 3 interruttori a galleggiante	2510698	2.084,00
Relé di separazione Ex (4 circuiti)	Per il collegamento di 4 interruttori a galleggiante	2510699	2.090,00
Relé di separazione Ex (5 circuiti)	Per il collegamento di 5 interruttori a galleggiante	2510674	2.808,00

Descrizione

Interruttore a galleggiante per il controllo dei livelli con funzione di interruttore min./max.

Interruttore a galleggiante

INTERRUTTORE DI LIVELLO	» A GALLEGGIANTE	PG14	W3
Modello		Codice	Prezzo €
WA 65	Interruttore di livello a galleggiante per acque chiare , temperatura max 60°C. » Contatti: alto ON /basso OFF » 5 m di cavo	503211390	76,00
	Interruttore di livello a galleggiante per acque chiare , temperatura max 60°C. » Contatti: alto ON /basso OFF » 10 m di cavo	503211893	114,00
	Interruttore di livello a galleggiante per acque chiare , temperatura max 60°C. » Contatti: alto ON /basso OFF » 20 m di cavo	2004431	134,00
	Interruttore di livello a galleggiante per acque chiare , temperatura max 60°C. » Contatti: alto ON /basso OFF » 30 m di cavo	2004432	177,00
WAB 65	Interruttore di livello a galleggiante per acque cariche contenenti sostanze fecali, temperatura max 60°C. » Contatti: alto ON /basso OFF » 5 m di cavo	2955015	119,00
	Interruttore di livello a galleggiante per acque cariche contenenti sostanze fecali, temperatura max 60°C. » Contatti: alto ON /basso OFF » 10 m di cavo	2955016	144,00

BARRIERA ZENER	» INSTALLAZIONE A PARETE	PG14	W3
Modello		Codice	Prezzo €
Barriera Zener	Barriera Zener per il collegamento a isolamento galvanico di un sensore di livello all'interno di un'atmosfera esplosiva. Adatto per montaggio a parete.	2541372	357,00

Wilo-AlarmControl



Descrizione

Sistema di allarme indipendente dalla rete (batteria integrata) con contatto a potenziale zero (contatto normalmente aperto), Segnalazione acustica di allarme e mini-interruttore a galleggiante montato con 3 m di cavo per il rilevamento del livello (cavo a cura del committente dotabile di prolunga fino a max. 100 m. Sezione consigliata: 2x0,75 mm²).

WIL0-ALARMCONTROL		»» SEGNALAZIONE ACUSTICA DI ALLARME	PG14	W3
Modello			Codice	Prezzo €
KAS	Sistema di allarme in custodia ISO con spina Schuko, alimentatore con autoricarica, segnalatore acustico 70 dBA, sensore di livello (elettrodo) con 3 m di cavo.		501534094	423,00
AlarmControl 1	App. di allarme con mininterruttore a galleggiante		2522846	232,00
AlarmControl 2	App. di allarme con mininterruttore a galleggiante e spina Schuko		2522847	266,00

Dispositivi di segnalazione



Descrizione

- Segnalatore ottico di allarme (frequenza/potenza di lampeggiamento: 1 Hz/2 Ws) per il collegamento di un apparecchio di comando. Idoneo per il montaggio all'esterno.
- Segnalatore acustico di allarme per il collegamento a un apparecchio di comando. Idoneo per il montaggio all'esterno.

SENSORI DI LIVELLO		»» SEGNALAZIONE ACUSTICA E SONORA DI ALLARME	PG14	W3
Modello			Codice	Prezzo €
Lampeggiante per esterno	Lampeggiante rotante per l'installazione sopra il quadro, posizionamento all'aperto. Alimentazione 1 ~ 230 V		2510429	274,00
Segnalazione acustica	Collegamento ad un apparecchio Wilo-AlarmControl, 1 ~ 230 V.		501459398	105,00

Descrizione

Quadro di comando con microprocessore per 1 o 2 pompe sommergibili.

Controllo in base al livello con un interruttore a galleggiante per ogni pompa.

Wilo-Easy Control MS-L

Wilo-Easy Control MS-L	» QUADRI DI COMANDO ELETTRONICI PER 1-2 POMPE FINO A 4 KW	PG14	W3
Modello		Codice	Prezzo €
MS-L-1x4kW-DOL	Quadro con microprocessore per una pompa singola fino a 4 kW	2539741	444,00
MS-L-2x4kW-DOL	Quadro con microprocessore per due pompe singole fino a 4 kW	2539745	646,00

Descrizione

Quadro di gestione e protezione per 1, 2 o 3 elettropompe sommergibili 1~ 230V

o 3~ 400V; carico alimentazione 0,3-12A.

Interruttore generale. Avviamento diretto. In abbinamento a interruttori a galleggiante o sensori di livello.

Wilo-W-CTRL-EC-L

Wilo-Easy Control EC-L	» QUADRI DI COMANDO ELETTRONICI PER 1, 2 o 3 POMPE FINO A 4 KW	PG14	W3
Modello		Codice	Prezzo €
EC-L-1x12A-MT34-DOL-WM	Quadro di gestione e protezione per 1 elettropompa sommergibile 1~ 230V o 3~ 400V; carico alimentazione 0,3-12A. Interruttore generale. Avviamento diretto. Installazione a parete.	2543210	898,00
EC-L-2x12A-MT34-DOL-WM	Quadro di gestione e protezione per 2 elettropompe sommergibili 1~ 230V o 3~ 400V; carico alimentazione 0,3-12A. Interruttore generale. Avviamento diretto. Installazione a parete.	2543220	1.282,00
EC-L-3x12A-MT34-DOL-WM	Quadro di gestione e protezione per 3 elettropompe sommergibili 1~ 230V o 3~ 400V; carico alimentazione 0,3-12A. Interruttore generale. Avviamento diretto. Installazione a parete.	2543230	1.716,00

Wilo-Drain QDF



Descrizione

Quadro di comando in lamiera verniciata per 1 o 2 pompe sommergibili monofase o trifase dotate di condensatore interno.

Avviamento diretto.

Grado di protezione IP54, interruttore generale blocco porta, selettore Aut-0-Man, lampade di segnalazione, contatti liberi da potenziale per la segnalazione a distanza. Allarme unico blocco termico + troppo pieno e contatto pulito cumulativo di pompa in marcia, predisposto per comando con interruttori a galleggianti.

WILO-DRAIN QDF		» QUADRI DI COMANDO ELETTROMECCANICI PER 1-2 POMPE 1~230 V - 50 HZ	
Modello		Codice	Prezzo €
QDF 1/M-2.5 (1,5-2,5 A)	Quadro comando per 1 pompa sommergibile 1~	2955500	1.050,00
QDF 1/M-4.0 (2,5-4,0 A)	Quadro comando per 1 pompa sommergibile 1~	2955501	1.055,00
QDF 1/M-6.3 (4,0-6,3 A)	Quadro comando per 1 pompa sommergibile 1~	2955502	1.059,00
QDF 1/M-10 (6,3-10,0 A)	Quadro comando per 1 pompa sommergibile 1~	2955503	1.096,00
QDF 1/M-16 (10-16A)	Quadro comando per 1 pompa sommergibile 1~	2955504	1.144,00
QDF 2/M-2.5 (1,5-2,5 A)	Quadro comando per 2 pompe sommergibili 1~	2955520	1.642,00
QDF 2/M-4.0 (2,5 - 4,0 A)	Quadro comando per 2 pompe sommergibili 1~	2955521	1.649,00
QDF 2/M-6.3 (4,0-6,3 A)	Quadro comando per 2 pompe sommergibili 1~	2955522	1.657,00
QDF 2/M-10 (6,3-10,0 A)	Quadro comando per 2 pompe sommergibili 1~	2955523	1.774,00
QDF 2/M-16 (10-16 A)	Quadro comando per 2 pompe sommergibili 1~	2955524	2.078,00

WILO-DRAIN QDF		» QUADRI DI COMANDO ELETTROMECCANICI PER 1-2 POMPE 3~400 V - 50 HZ	
Modello		Codice	Prezzo €
QDF 1/T-2.5 (1,5-2,5 A)	Quadro comando per avviamento diretto di 1 pompa sommergibile 3~	2955505	1.112,00
QDF 1/T-4.0 (2,5-4,0 A)	Quadro comando per avviamento diretto di 1 pompa sommergibile 3~	2955506	1.117,00
QDF 1/T-6.3 (4,0-6,3 A)	Quadro comando per avviamento diretto di 1 pompa sommergibile 3~	2955507	1.122,00
QDF 1/T-10 (6,3-10A)	Quadro comando per avviamento diretto di 1 pompa sommergibile 3~	2955508	1.152,00
QDF 1/T-16 (10-16A)	Quadro comando per avviamento diretto di 1 pompa sommergibile 3~	2955510	1.383,00
QDF 1/T-25 (20-25A)	Quadro comando per avviamento diretto di 1 pompa sommergibile 3~	2955511	1.478,00
QDF 2/T-2.5 (1,5-2,5 A)	Quadro comando per avviamento diretto di 2 pompe sommergibili 3~	2955525	1.642,00
QDF 2/T-4.0 (2,5-4,0 A)	Quadro comando per avviamento diretto di 2 pompe sommergibili 3~	2955526	1.649,00
QDF 2/T-6.3 (4,0-6,3 A)	Quadro comando per avviamento diretto di 2 pompe sommergibili 3~	2955527	1.657,00
QDF 2/T-10 (6,3-10,0 A)	Quadro comando per avviamento diretto di 2 pompe sommergibili 3~	2955528	1.774,00
QDF 2/T-16 (10-16A)	Quadro comando per avviamento diretto di 2 pompe sommergibili 3~	2955530	2.079,00
QDF 2/T-25 (20,0-25,0 A)	Quadro comando per avviamento diretto di 2 pompe sommergibili 3~	2955531	2.373,00

Descrizione

Quadro di comando in lamiera verniciata per **1 o 2 pompe sommergibili monofase o trifase** dotate di condensatore interno.

Avviamento stella triangolo.

Grado di protezione IP54, interruttore generale blocco porta, selettore Aut-0-Man, lampade di segnalazione, contatti liberi da potenziale per la segnalazione a distanza. Allarme unico blocco termico + troppo pieno e contatto pulito cumulativo di pompa in marcia, predisposto per comando con interruttori a galleggianti.

Wilo-Drain QDF

Wilo-Drain QDF		» QUADRI DI COMANDO ELETTROMECCANICI PER 1-2 POMPE 3~400 V - 50 HZ	
Modello		Codice	Prezzo €
QDF 1/T-10 (6,3-10A) ST-TR	Quadro comando per avviamento ST/TR di 1 pompa sommergibile 3~	2774001	1.700,00
QDF 1/T-16 (10-16A) ST-TR	Quadro comando per avviamento ST/TR di 1 pompa sommergibile 3~	2774002	1.817,00
QDF 1/T-25 (20-25A) ST-TR	Quadro comando per avviamento ST/TR di 1 pompa sommergibile 3~	2774003	1.974,00
QDF 1/T-32 (25-32A) ST-TR	Quadro comando per avviamento ST/TR di 1 pompa sommergibile 3~	2955512	2.174,00
QDF 1/T-42 (30-42A) ST-TR	Quadro comando per avviamento ST/TR di 1 pompa sommergibile 3~	2955513	2.443,00
QDF 1/T-54 (40-54A) ST-TR	Quadro comando per avviamento ST/TR di 1 pompa sommergibile 3~	2955519	2.736,00
QDF 2/T-10 (6,3-10A) ST-TR	Quadro comando per avviamento ST/TR di 2 pompe sommergibili 3~	2774004	3.451,00
QDF 2/T-16 (10-16A) ST-TR	Quadro comando per avviamento ST/TR di 2 pompe sommergibili 3~	2774005	3.602,00
QDF 2/T-25 (20-25A) ST-TR	Quadro comando per avviamento ST/TR di 2 pompe sommergibili 3~	2774006	3.860,00
QDF 2/T-32 (25-32A) ST-TR	Quadro comando per avviamento ST/TR di 2 pompe sommergibili 3~	2955532	3.976,00
QDF 2/T-42 (30-42A) ST-TR	Quadro comando per avviamento ST/TR di 2 pompe sommergibili 3~	2955539	4.383,00
QDF 2/T-54 (40-54A) ST-TR	Quadro comando per avviamento ST/TR di 2 pompe sommergibili 3~	2955540	4.820,00

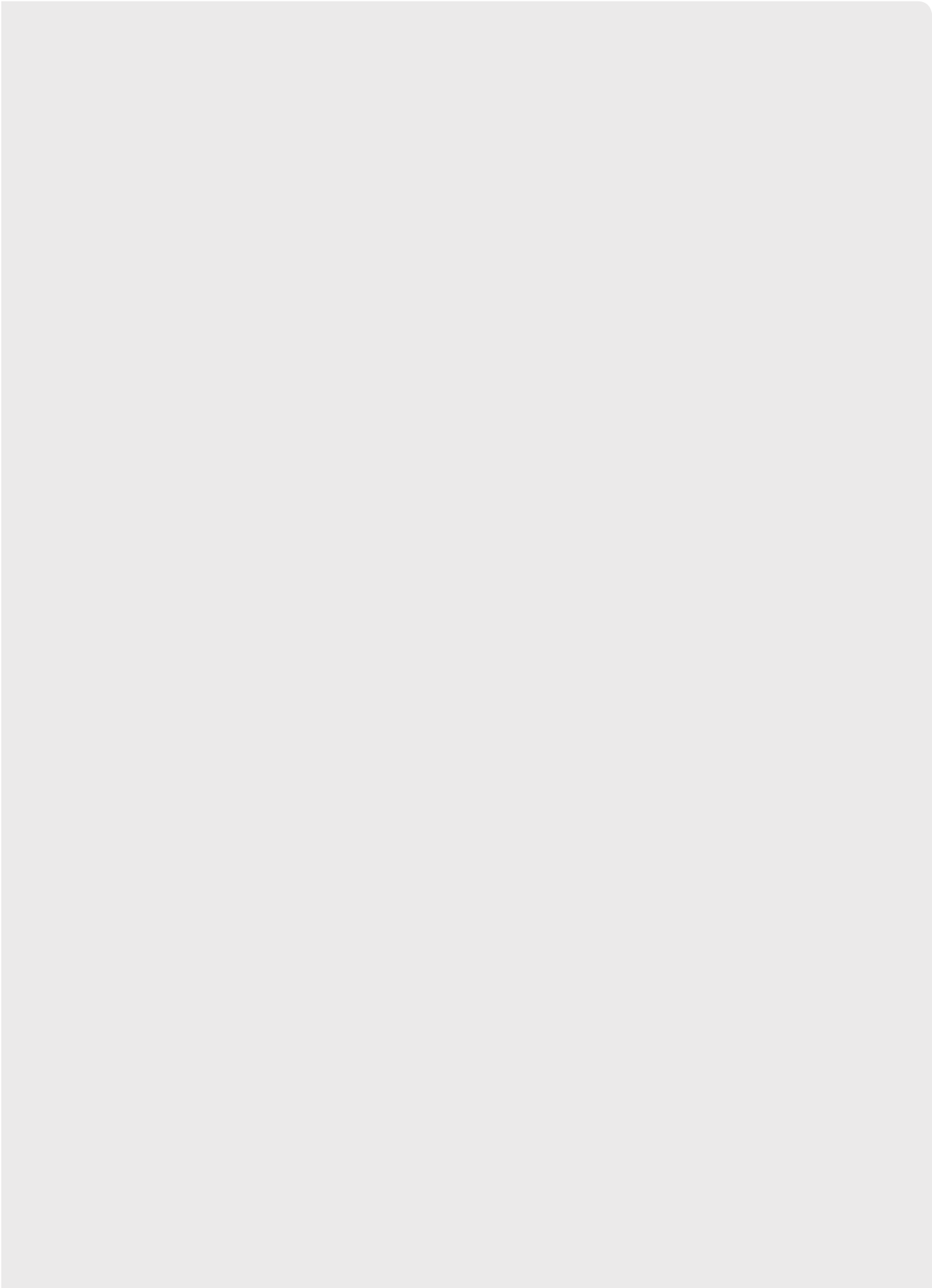

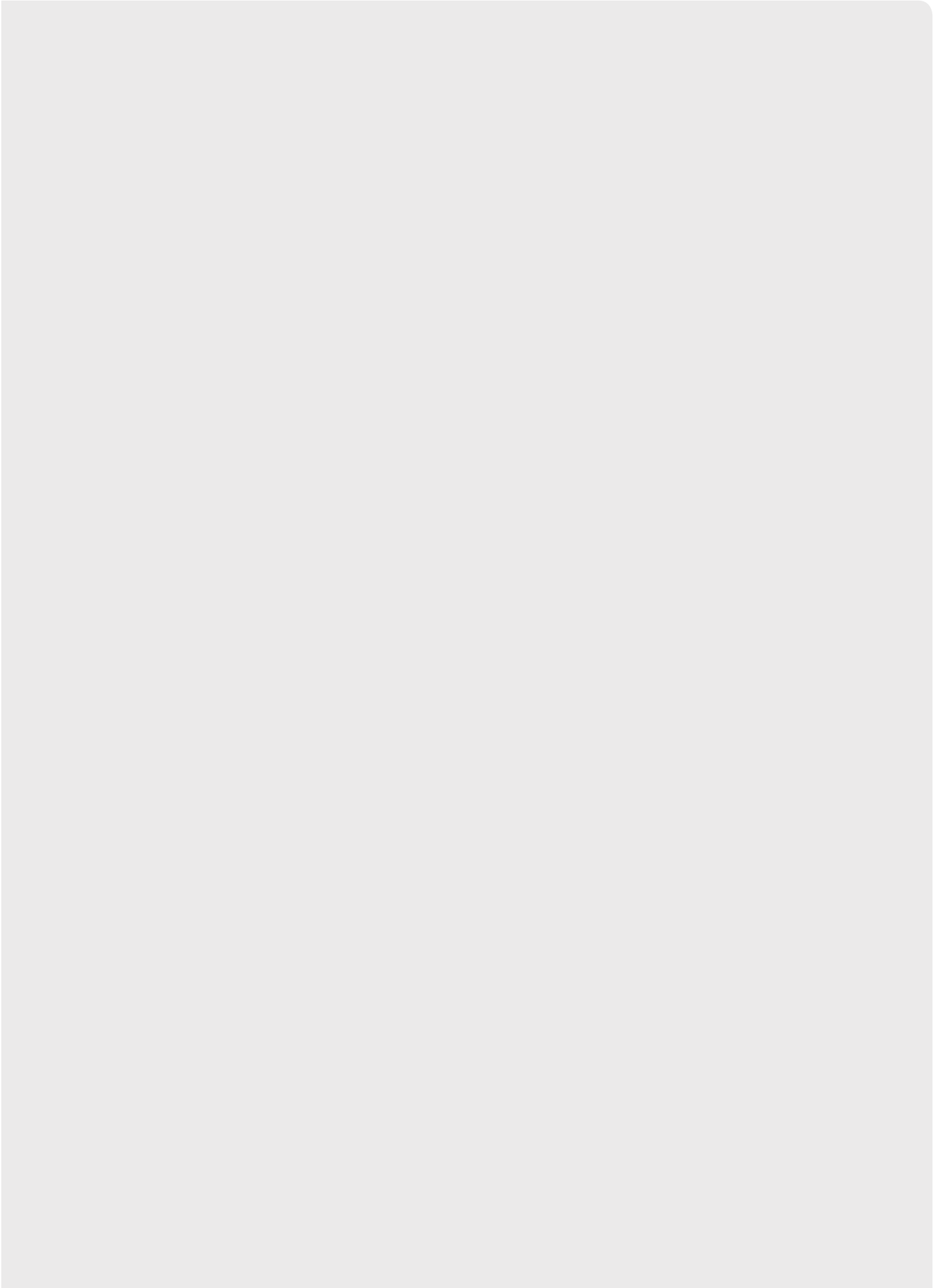

Note

Note

Condizioni generali di vendita Wilo Italia s.r.l.



Le seguenti condizioni generali si applicano a tutti i contratti di vendita ed agli ordini di acquisto tra WILO ITALIA S.R.L. ed il Cliente acquirente e prevalgono rispetto a quelle eventualmente predisposte da quest'ultimo.

1• ORDINI

All'atto della formulazione dell'ordine, il Cliente è tenuto a presentare a WILO ITALIA S.R.L., anche per il tramite dell'agente della stessa, le presenti condizioni generali di vendita debitamente compilate e sottoscritte. In difetto, l'ordine formulato sarà privo di qualsiasi effetto e WILO ITALIA S.R.L. non sarà tenuta a dare corso allo stesso. Le presenti condizioni generali di vendita non potranno essere modificate se non in forza di apposito patto scritto approvato specificatamente dalle parti. Gli ordini pervenuti tramite agenti WILO ITALIA S.R.L. saranno eseguiti solo se approvati dalla direzione commerciale di WILO ITALIA S.R.L.. Sarà comunque facoltà di WILO ITALIA S.R.L. dare corso, o meno, a suo insindacabile giudizio, agli ordini ricevuti.

Nel caso in cui WILO ITALIA S.R.L., successivamente alla stipulazione del contratto, ravvisi l'originaria carenza, il successivo venir meno ovvero la diminuzione delle condizioni di solvibilità dell'acquirente, potrà, a suo insindacabile giudizio e previo avviso in forma scritta, sospendere l'evasione degli ordini in corso o ritenere presso di sé i beni non ancora consegnati. In tali ultimi casi, il Cliente non avrà diritto a nessun rimborso, indennità o risarcimento.

2• PREZZI

I prezzi delle forniture, che si intendono al netto di oneri fiscali, delle spese di trasporto, di assicurazione e di installazione, sono quelli indicati nel listino prezzi pubblicato da WILO ITALIA S.R.L. ed in vigore al momento in cui verrà effettuata la consegna del materiale. I prezzi risultanti da listino potranno da WILO ITALIA S.R.L. essere modificati in ogni momento, anche successivamente all'inoltro dell'ordine, in conseguenza dell'andamento dei cambi o per qualsivoglia altro motivo, senza che vi sia alcun obbligo di comunicazione di tale variazione al Cliente. Trascorsi 10 (dieci) giorni dalla data della fattura senza che sia pervenuto per iscritto un reclamo, la fattura ed il relativo importo si intendono definitivamente accettati.

3• CONSEGNE

La consegna del materiale si intenderà, in mancanza di patto contrario, effettuata presso la sede di WILO ITALIA S.R.L.. Ritardi nelle consegne dovuti a cause di forza maggiore o, comunque, a fatti non imputabili a WILO ITALIA S.R.L. – quali, a titolo meramente esemplificativo, scioperi (ancorché effettuati presso WILO ITALIA S.R.L. o presso l'azienda produttrice), ritardi nelle consegne dei fornitori, sospensione o interruzione della produzione, difficoltà nei trasporti, incendi, inondazioni – non daranno in nessun caso diritto al Cliente di revocare l'ordine, né di richiedere eventuali danni. WILO ITALIA S.R.L. potrà dar corso all'ordine ricevuto effettuando anche consegne parziali, eseguite in momenti successivi, che, considerate complessivamente, corrispondano alla fornitura richiesta. WILO ITALIA S.R.L. potrà, inoltre, in ogni momento, non eseguire o sospendere le forniture convenute, qualora il Cliente si renda inadempiente rispetto ai pagamenti dovuti, oppure alle altre obbligazioni poste a suo carico.

4• SPEDIZIONI

Con la consegna dei materiali al vettore o allo spedizioniere, ogni rischio attinente il materiale venduto, anche nel caso in cui il costo della spedizione è compreso nel prezzo della fornitura, è posto a carico del Cliente, il quale dovrà pertanto far valere esclusivamente nei confronti del vettore o spedizioniere eventuali richieste di danni per ritardi nella ricezione, per perdita, distruzione o deterioramento della merce, verificatisi durante o in conseguenza del trasporto. Nel caso che per la consegna dei prodotti necessitasse l'utilizzo di mezzi muniti di gru meccanica o sponda idraulica, WILO ITALIA S.R.L. dovrà esserne informata preventivamente e ciò dovrà essere esplicitamente riportato sulla commissione d'ordine. Gli ulteriori costi accessori che ne deriveranno saranno a totale carico del Cliente. Eventuali reclami per vizi o difformità della fornitura dovranno essere inoltrati a WILO ITALIA S.R.L. per iscritto, entro 8 (otto) giorni dalla ricezione del materiale a pena di decadenza. In nessun caso verrà accettata la restituzione del materiale, se non previa nostra autorizzazione scritta.

5• PAGAMENTI

I pagamenti delle forniture eseguite saranno effettuati alla data di ricezione delle relative fatture. Termini e modalità di pagamento diversi dovranno essere previamente ed espressamente concordati per iscritto tra le parti. Le spese per il rilascio e per l'incasso di eventuali effetti sono poste integralmente a carico del Cliente. Contestazioni ed eccezioni relative alla merce fornita o alla garanzia non daranno in nessun caso diritto al Cliente di sospendere, annullare o ritardare i pagamenti o di modificarne i termini pattuiti. L'acquirente inadempiente nei pagamenti non potrà pertanto far valere eccezioni o contestazioni che si riferiscano al materiale fornitogli, con conseguente improponibilità della relativa domanda giudiziale. In caso di ritardo nel pagamento del prezzo, decorreranno sulle somme dovute – senza necessità alcuna di messa in mora – interessi moratori ex art. 5 del D.Lgs 231/2002, salvo il diritto al risarcimento del maggior danno. Resta espressamente esclusa la possibilità di operare qualsiasi compensazioni tra le somme dovute a WILO ITALIA S.R.L. con gli importi da questa eventualmente dovuti, a qualsiasi titolo, al Cliente.

6• CLAUSOLA RISOLUTIVA ESPRESSA ED ECCEZIONE DI INADEMPIMENTO

In caso di ritardo nei pagamenti (anche riferiti ad una singola rata) dovuti da parte del Cliente, WILO ITALIA S.R.L. potrà risolvere di diritto il contratto di vendita, ai sensi e per gli effetti di cui all'art. 1456 Cod. Civ., mediante semplice invio di raccomandata A.R. o posta elettronica certificata, con conseguente obbligo del Cliente di restituire immediatamente il materiale ricevuto, effettuandone la consegna, a propria cura e spese, presso la sede di WILO ITALIA S.R.L..

WILO ITALIA S.R.L. potrà inoltre, a suo insindacabile giudizio e previo avviso in forma scritta, sospendere ogni fornitura e/o prestazione, anche relative all'avviamento dei prodotti consegnati, ai sensi e per gli effetti di cui all'art. 1460 c.c., nell'ipotesi in cui il Cliente abbia ritardato, sospeso o non eseguito per qualsiasi ragione i pagamenti.



Condizioni generali di vendita Wilo Italia s.r.l.

7• MODIFICHE DEL MATERIALE

WILO ITALIA S.R.L. si riserva la facoltà di apportare, in ogni momento, modifiche alle caratteristiche tecniche dei prodotti da essa commercializzati, senza che sussista, da parte sua, alcun obbligo di comunicare al Cliente le modifiche apportate. Eventuali modifiche al materiale, che non riguardino le sue caratteristiche tecniche essenziali, anche se avvenute successivamente alla formulazione dell'ordine, non daranno diritto al Cliente di revocare l'ordine effettuato.

8• PENALI

WILO ITALIA S.R.L. non accetta condizioni in cui siano previste penali a proprio carico in caso di rinvii della consegna dei materiali rispetto ai termini pattuiti nell'ordine.

9• GARANZIA - ambito

Il materiale fornito da WILO ITALIA S.R.L. è coperto da garanzia per difetti di materiale o di lavorazione, per la durata indicata al successivo art. 10. La garanzia offerta da WILO ITALIA S.R.L. è valida per i prodotti acquistati da WILO ITALIA S.R.L. ed installati sul territorio Italiano. Per prodotti installati all'estero la garanzia sarà riconosciuta dalla filiale WILO presente nel Paese d'installazione secondo le modalità e le Leggi previste nel Paese stesso. I difetti o le anomalie riscontrate dovranno essere denunciate a WILO ITALIA S.R.L. entro 8 (otto) giorni dalla loro scoperta.

S'intendono esclusi da ogni forma di garanzia:

- le parti danneggiate durante il trasporto eseguito a cura del Cliente o da trasportatori incaricati;
- le parti danneggiate da errati collegamenti, da collegamenti elettrici od idraulici non conformi a quanto prescritto dalle normative e leggi vigenti, dalla normale usura, da correnti galvaniche, da corrosioni chimiche, dal mancato rispetto delle prescrizioni tecniche e delle istruzioni di servizio indicate da WILO ITALIA S.R.L., da manomissioni, da modifiche o riparazioni intraprese dal Cliente senza espressa autorizzazione scritta da WILO ITALIA S.R.L. o eseguite prima della denuncia del difetto;
- i difetti derivanti da errata scelta del prodotto, dalla sua errata installazione, da applicazioni non previste dalle specifiche tecniche, dal superamento dei valori limite d'esercizio prescritti, funzionamento con senso di rotazione errato o con numero di giri inferiore al 40% del numero di giri nominale, da utilizzo del materiale con fluidi aventi caratteristiche diverse da quelli prescritti o con presenza di corpi solidi in sospensione in quantitativo superiore a quanto eventualmente consentito, bloccaggio della pompa dopo lungo periodo di riposo, protezioni o linee d'alimentazione elettriche inadeguate o dimensionate o regolate in modo errato.

La garanzia è in ogni caso esclusa qualora il materiale fornito non sia installato a regola d'arte, nel rispetto delle leggi, dei regolamenti e delle norme vigenti (UNI, CEI, V.V.F.F., ISPESL, ecc.). La prestazione della garanzia è subordinata al fatto che il Cliente richiedente abbia comunque ottemperato puntualmente a tutte le obbligazioni maturate prima della denuncia dei difetti, ed a quelle scadenti nel corso delle operazioni inerenti alla garanzia stessa.

10• GARANZIA - durata e decorrenza

I prodotti venduti da WILO ITALIA S.R.L. sono coperti da garanzia per un periodo di:

12 (dodici) mesi a decorrere dalla data di consegna riportata sui documenti emessi da WILO ITALIA S.R.L. oppure 18 (diciotto) mesi dalla data di produzione riportata sulla targhetta del prodotto, fanno eccezione prodotti specifici con indicazioni diverse dei termini di garanzia o prodotti coperti da polizza assicurativa specifica concordata con WILO ITALIA S.R.L.. Eventuali anomalie e difetti vanno notificati per iscritto a WILO ITALIA S.R.L. entro 8 (otto) giorni dal loro riconoscimento. Il prodotto per il quale si richiede la garanzia dovrà essere spedito a cura, responsabilità e spese a carico dell'acquirente a: WILO ITALIA S.R.L. o ad altra officina indicata da WILO ITALIA S.R.L.. Al momento della denuncia del difetto, il prodotto dovrà essere accompagnato da una copia dei documenti fiscali comprovanti l'avvenuto acquisto, dai quali sia individuabile in modo univoco ed inequivocabile, il prodotto di cui si richiede la garanzia. Nel caso in cui i documenti fiscali relativi all'acquisto non fossero disponibili, sarà considerato come periodo di garanzia il periodo di 18 (diciotto) mesi decorrenti dalla data di produzione riportata sulla targhetta identificativa del prodotto. In mancanza di targhetta identificativa del prodotto non sarà riconoscibile da WILO ITALIA S.R.L. alcun tipo di garanzia, anche in presenza delle copie dei documenti fiscali sopra citati. Eventuali riparazioni e/o sostituzioni di parti, componenti e strumentazioni effettuate da WILO ITALIA S.R.L. o dal personale specializzato da essa incaricato durante il periodo di garanzia, non modificano la data di decorrenza della garanzia stessa come sopra indicata.

11• GARANZIA - prestazioni

Durante il periodo di garanzia WILO ITALIA S.R.L. riparerà o sostituirà, a suo insindacabile giudizio, a titolo gratuito, solo le singole parti dei prodotti che presentano i difetti di materiale o di lavorazione denunciati dal Cliente e da essa riconosciuti. Le operazioni di riparazione in garanzia potranno essere fatte presso WILO ITALIA S.R.L. o presso altra officina indicata da WILO ITALIA S.R.L. al momento della denuncia del difetto, che provvederà alla riparazione o sostituzione, rispettando quindi il materiale al Cliente. Le spese occorrenti per lo smontaggio ed il rimontaggio dei prodotti dal luogo in cui sono stati installati sono a carico del Cliente. Qualora il Cliente richieda che le riparazioni del materiale in garanzia debbano essere effettuate laddove questo è installato, le rispettive modalità andranno concordate per iscritto di volta in volta con WILO ITALIA S.R.L. a seconda del tipo di prodotto o della località d'intervento. Sono a carico del Cliente tutte le spese relative ai mezzi tecnici occorrenti per lavorare in sicurezza, che dovranno eventualmente essere previste per la buona riuscita delle riparazioni sul luogo d'installazione del prodotto e la manovalanza d'aiuto, che dovranno essere tempestivamente messi a disposizione del personale WILO ITALIA S.R.L.. In ogni caso, nessun danno, diretto e/o indiretto, patrimoniale e/o non patrimoniale, potrà essere addebitato dal Cliente a WILO ITALIA S.R.L.. per i difetti coperti da garanzia, né per i tempi necessari alla riparazione/sostituzione.

12• FORO COMPETENTE

Per qualunque controversia derivante dall'interpretazione e/o dall'esecuzione del presente contratto e/o delle vendite effettuate da WILO ITALIA S.R.L. è esclusivamente competente il Tribunale di Milano che giudicherà secondo la Legge Italiana.

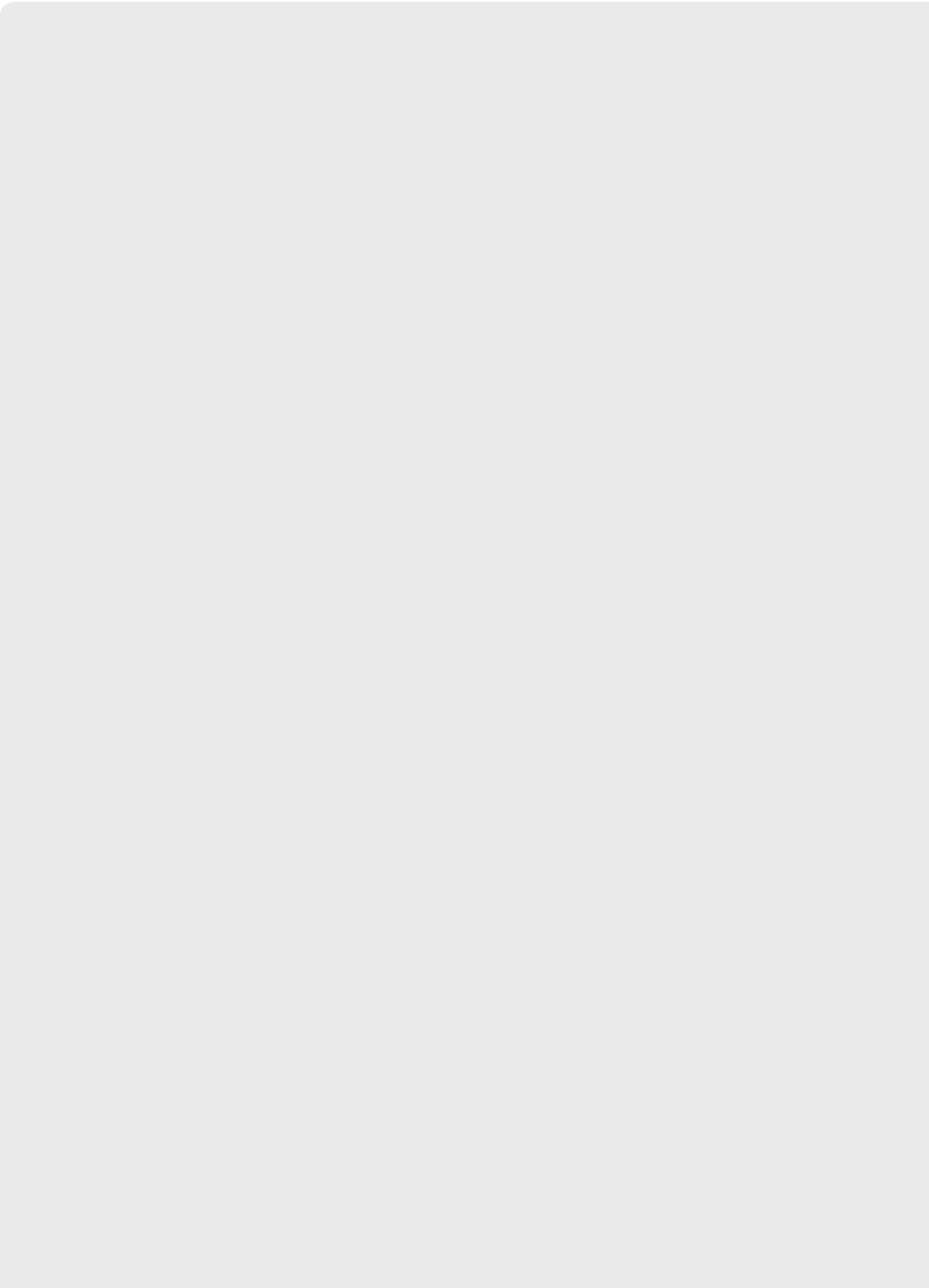

Modello	Pag.
A	
Wilo-Atmos GIGA-N	171
B	
Wilo-CronoBloc-BL	133
Wilo-CronoBloc-BL-E	157
Wilo-VeroBloc-BM	148
C	
Wilo-Economy CO-Helix V.../CE	298
Wilo-COE-2 EMHIL / EMVIL	296
Wilo-COE-2 MHIL BC	294
D	
Wilo-CronoTwin-DL	92
Wilo-CronoTwin-DL-E	115
Wilo-VeroTwin DP-E	105
Wilo-VeroTwin-DPL	74
Wilo-DrainLift Box	472
Wilo-DrainLift SANI-S	462
Wilo-DrainLift SANI-M	464
Wilo-DrainLift SANI-L	466
Wilo-DrainLift SANI-XL	468
Wilo-DrainLift-XXL	470
E	
Wilo-EMU FA	431
F	
G	
Wilo-GPV-R 2 MVIL.../VRI	300
Wilo-GPV-R 2 Helix.../VRI	302
Wilo-GPVR3G Helix V	304
H	
Wilo-HiSewLift 3	458
Wilo-HiMulti 3 H	456
Wilo-HiMulti 3	212
Wilo-HiDrainLift 3	456
Wilo-Helix VE	250
Wilo-Helix V	242
Wilo-Helix EXCEL	257
Wilo-Jet HWJ	220
I	
Wilo-CronoLine-IL	80
Wilo-CronoLine IL-E	109
Wilo-IsarBOOST5	290
Wilo-VeroLine IP-E	101
Wilo-VeroLine-IPL	68
Wilo-VeroLine-IP-Z	64

Modello	Pag.
M	
Wilo-Medana CH1-LC	230
Wilo-Medana CH1-L	228
Wilo-MultiCargo MC	222
Wilo-Economy MHIE	236
Wilo-MultiPress MP	224
Wilo-Drain MTC	448
Wilo-MultiVert MVIL	238
N	
P	
Wilo-Padus UNI	378
Wilo-Padus PRO	381
Wilo-Plavis	454
Wilo-Port	484
Q	
R	
Wilo-Rain	282
Wilo-RainSystem AF 150	284
Wilo-RainSystem AF 400	286
Wilo-Rexa CUT	443
Wilo-Rexa FIT	401
Wilo-Rexa Mini3	386
Wilo-Rexa PRO C	421
Wilo-Rexa PRO V	411
Wilo-Rexa UNI	391
S	
Wilo-SiBoost Smart Helix VE	316
Wilo-SiBoost Smart Helix EXCEL	316
Wilo-SiBoost Smart FC Helix V	308
Wilo-SiClean	172
Wilo-SiClean Comfort	174
Wilo-SiFire	338
Wilo-Star-Z	28
Wilo-Star-Z NOVA	32
Wilo-Stratos GIGA	121
Wilo-Stratos GIGA-B	165
Wilo-Stratos GIGA-D	127
Wilo-Stratos MAXO	50
Wilo-Stratos MAXO-D	54
Wilo-Stratos MAXO-Z	62
Wilo-Stratos PICO	24
Wilo-Stratos PICO-Z	34

Modello	Pag.
T	
Wilo-Drain TM/TMW/TMR 32	372
Wilo-TMT	450
Wilo-Top-Z	56
Wilo-Drain TP	437
Wilo-Drain TP-R	388
Wilo-Drain TS 40	376
Wilo-Drain TS/TSW 32	374
Wilo-Sub TWI4	276
Wilo-Sub TWI5	260
Wilo-Sub TWI5-SE P&P	264
Wilo-Sub TWU 3	266
Wilo-Sub TWU 3HS	268
Wilo-Sub TWU4	270
U	
V	
Wilo-Varios PICO-STG	36
W	
Wilo-Jet WJ	218
Wilo-DrainLift WS 1100	485
Wilo-DrainLift WS 40	482
Wilo-DrainLift WS...Basic/MINI3	475
Wilo-DrainLift WS 50	479
Y	
Wilo-Yonos ECO-BMS	26
Wilo-Yonos GIGA-N	170
Wilo-Yonos MAXO	38
Wilo-Yonos MAXO-D	41
Wilo-Yonos MAXO-I	44
Wilo-Yonos MAXO-I-D	47
Wilo-Yonos MAXO-Z	60
Wilo-Yonos PICO	20
Wilo-Yonos PICO-D	22
Z	



Cod.2775042/1120/ITA

WILO Italia Srl
Via Novegro, 1/A
20054 Segrate (MI)
Italy
T +39 02 5538351
F +39 02 55303374
wilo.italia@wilo.com
www.wilo.it

Iscritta al Registro AEE con numero IT18070000010481

Società soggetta a direzione e coordinamento di WILO SE

A cura del Marketing Group Italy
info.marketing@wilo.it

Pioneering for You